

AV Receiver

HT-R390

HT-R290

Manuel d'instructions

Merci d'avoir porté votre choix sur le ampli-tuner Audio-Video de Onkyo. Veuillez lire attentivement ce manuel avant de connecter l'appareil et de le mettre sous tension. Observez les instructions données dans ce manuel afin de pouvoir profiter pleinement de votre nouveau ampli-tuner Audio-Video. Conservez ce manuel afin de pouvoir le consulter ultérieurement.

Manual de Instrucciones

Muchas gracias por la adquisición del receptor de AV Onkyo. Antes de realizar las conexiones y de conectar la alimentación, lea detenidamente este manual. Si sigue las instrucciones de este manual, logrará el óptimo rendimiento y el máximo placer de escucha de su nuevo receptor de AV. Guarde este manual para futuras referencias.

Introduction	Fr-2
Introducción.....	Es-2

Branchements	Fr-10
Conexiones	Es-10

Mise sous tension et opérations de base	Fr-17
Encendido y operaciones básicas.....	Es-17

Opérations plus sophistiquées.....	Fr-27
Operaciones avanzadas	Es-27

Commande d'autres appareils	Fr-38
Cómo controlar otros componentes	Es-38

Annexe	Fr-44
Apéndice	Es-44

ATTENTION:

AFIN DE REDUIRE LES RISQUES D'INCENDIE ET DE DECHARGE ELECTRIQUE, NE PAS EXPOSER CET APPAREIL A LA PLUIE OU A L'HUMIDITE.

DANGER:

AFIN D'EVITER TOUT DANGER DE DECHARGE ELECTRIQUE, NE PAS OUVRIR LE BOITIER (OU L'ARRIERE) DE L'APPAREIL. CONFIER TOUT TRAVAIL D'ENTRETIEN OU DE REPARATION A UN TECHNICIEN QUALIFIE.



WARNING
RISK OF ELECTRIC SHOCK
DO NOT OPEN

AVIS
RISQUE DE CHOC ELECTRIQUE
NE PAS OUVRIR



Un symbole d'éclair fléché dans un triangle équilatéral est destiné à attirer l'attention de l'utilisateur sur le fait que certains organes internes non-isolés de l'appareil sont traversés par un courant électrique assez dangereux pour constituer un risque d'électrocution.



Un point d'exclamation dans un triangle équilatéral est destiné à attirer l'attention de l'utilisateur sur des instructions importantes relatives à l'entretien et à l'utilisation du produit.

Remarques importantes pour votre sécurité

1. Veuillez lire ces instructions.
2. Veuillez conserver ces instructions.
3. Respectez tous les avertissements.
4. Suivez toutes les instructions.
5. Ne vous servez pas de cet appareil à proximité d'eau.
6. Essuyez le boîtier avec un chiffon sec uniquement.
7. Ne bloquez pas les orifices d'aération. Installez cet appareil en suivant les instructions du fabricant.
8. Ne le placez pas à proximité de sources de chaleur telles que radiateurs, chauffage, poêles ou autre dispositif (y compris les amplificateurs) générateur de chaleur.
9. N'essayez pas de circonvier le dispositif de sécurité que représente une fiche polarisée ou une fiche avec mise à la terre. Une fiche polarisée dispose de deux lames dont l'une est plus large que l'autre. Une fiche avec terre est munie de deux lames ainsi que d'une broche de mise à la terre. La lame la plus large ou la broche assurent votre sécurité. Si la fiche fournie ne peut être insérée dans la prise murale, demandez à un électricien de remplacer la prise.
10. Protégez le cordon d'alimentation en évitant qu'on ne marche pas dessus et qu'il ne soit plié (notamment au niveau des fiches, des cache-câbles et de la sortie de l'appareil).
11. Servez-vous exclusivement des fixations/accessoires préconisés par le fabricant.
12. Utilisez exclusivement le chariot, le support, le trépied, la fixation ou la table spécifiée(e) par le fabricant ou vendu(e) avec l'appareil. Un chariot contenant l'appareil doit toujours être déplacé avec précaution pour éviter qu'il ne se renverse et blesse quelqu'un.
13. Débranchez l'appareil durant un orage ou lorsqu'il reste inutilisé longtemps.
14. Veuillez faire appel à un technicien qualifié pour l'entretien. Un entretien est indispensable si l'appareil a été endommagé d'une façon ou d'une autre : cordon d'alimentation ou fiche endommagée, liquide renversé ou chute de petits objets dans l'appareil, exposition à la pluie ou à une humidité excessive, fonctionnement anormal ou chute de l'appareil.
15. Dommages nécessitant réparation
Débranchez l'appareil du secteur et confiez-le à un technicien qualifié lorsque :
 - A. Le cordon d'alimentation ou sa fiche sont endommagés.
 - B. Des objets sont tombés dans l'appareil ou du liquide a été renversé et a pénétré ce dernier.
 - C. L'appareil a été exposé à la pluie.
 - D. L'appareil ne semble pas fonctionner normalement lorsque vous l'utilisez en respectant les instructions données. N'effectuez que les réglages préconisés dans le manuel car un mauvais réglage d'autres commandes risque d'endommager l'appareil et nécessitera un long travail de remise en état par un technicien qualifié.
 - E. L'appareil est tombé ou son boîtier est endommagé.
 - F. Ses performances semblent affectées.
16. Pénétration de corps étrangers et de liquide
Veillez à ne pas insérer d'objets à l'intérieur de l'appareil car ils pourraient toucher des points de tension dangereux ou provoquer des court-circuits : il y a risque d'incendie ou d'électrocution.
Veillez à ne jamais exposer l'appareil à des gouttes ou des jets d'eau. Ne déposez aucun objet contenant un liquide (un vase, par exemple) sur l'appareil.
Ne déposez pas de bougies ou d'autres objets brûlants sur cette appareil.
17. Piles
Songez à l'environnement et veillez dès lors à respecter les consignes officielles pour la liquidation de piles épuisées.
18. Veillez à n'installer cet appareil que dans un rack ou un meuble qui n'entrave pas la ventilation.
Laissez un espace libre de 20 cm au-dessus et à côté de l'appareil ainsi que 10 cm en face arrière. La face arrière du rack ou du meuble doit se trouver à 10 cm ou plus du mur pour assurer une aération adéquate en vue de dissiper la chaleur.
La protection thermique fonctionne si l'appareil atteint une température anormalement élevée.
L'appareil ne peut pas fonctionner tant qu'il n'a pas refroidi.

AVERTISSEMENT POUR
SUPPORTS À ROULETTES



S3125A

Précautions

- 1. Enregistrement et droits d'auteur**—Outre pour l'utilisation privée, tout enregistrement d'œuvres protégées par des droits d'auteur est interdit sans l'accord préalable du détenteur de ces droits.
- 2. Fusible**—Le fusible à l'intérieur du appareil ne peut pas être remplacé par l'utilisateur. Si vous n'arrivez pas à mettre l'appareil sous tension, adressez-vous à votre revendeur Onkyo.
- 3. Entretien**—Essayez régulièrement le boîtier de l'appareil avec un chiffon doux et sec. Vous pouvez éliminer les taches rebelles avec un chiffon légèrement imbibé d'eau et de détergent doux. Essayez ensuite l'appareil avec un chiffon propre et sec. N'utilisez jamais de chiffons rêches, de dissolvant, d'alcool ou d'autres solvants chimiques car ceux-ci pourraient endommager la finition ou faire disparaître la sérigraphie du boîtier.

4. Alimentation

AVERTISSEMENT

LISEZ LES CONSIGNES SUIVANTES AVANT DE BRANCHER L'APPAREIL AU SECTEUR POUR LA PREMIÈRE FOIS.

La tension du secteur change selon le pays. Vérifiez que la tension du secteur dans votre région correspond aux caractéristiques électriques figurant en face arrière de l'appareil (CA 230 V, 50 Hz ou CA 120 V, 60 Hz, par exemple).

Pour débrancher l'unité du secteur, veuillez déconnecter le cordon d'alimentation. Songez à faire le nécessaire pour que la fiche du cordon soit accessible à tout moment.

Presser le bouton [ON/STANDBY] pour sélectionner le mode veille ne permet de se déconnecter du secteur. Si vous n'avez pas l'intention d'utiliser l'appareil pendant une période prolongée, débranchez le cordon d'alimentation de la prise murale.

5. Prévention de la perte d'acuité auditive

Prudence

Une pression sonore excessive provenant d'oreillettes ou d'un casque peut entraîner une perte d'acuité auditive.

6. Piles et exposition à la chaleur

Avertissement

Évitez d'exposer les piles (dans leur emballage ou installées dans un appareil) à une chaleur excessive (en plein soleil, près d'un feu etc.).

- 7. Ne touchez jamais cet appareil avec des mains mouillées**—Ne manipulez jamais cet appareil ou son cordon d'alimentation avec des mains mouillées ou humides. Si de l'eau ou tout autre liquide pénètre à l'intérieur de l'appareil, faites-le vérifier par votre revendeur Onkyo.

8. Remarques concernant la manipulation

- Si vous devez transporter cet appareil, servez-vous de l'emballage d'origine pour l'emballer comme il l'était lors de son acquisition.
- Ne posez pas d'objets en caoutchouc ou en plastique à demeure sur cet appareil car ils risquent de laisser des marques sur le boîtier.
- Les panneaux supérieur et latéraux de l'appareil peuvent devenir chauds après un usage prolongé. C'est parfaitement normal.
- Si vous n'utilisez pas l'appareil durant une période assez longue, il risque de ne pas fonctionner convenablement à la prochaine mise sous tension; veuillez donc à l'utiliser de temps en temps.

Modèle pour les Canadien

REMARQUE : CET APPAREIL NUMÉRIQUE DE LA CLASSE B EST CONFORME À LA NORME NMB-003 DU CANADA.

Sur les modèles dont la fiche est polarisée :

ATTENTION : POUR ÉVITER LES CHOCS ÉLECTRIQUES, INTRODUIRE LA LAME LA PLUS LARGE DE LA FICHE DANS LA BORNE CORRESPONDANTE DE LA PRISE ET POUSSER JUSQU'AU FOND.

Modèles pour l'Europe

Déclaration de Conformité	
Nous, ONKYO EUROPE ELECTRONICS GmbH LIEGNITZERSTRASSE 6, 82194 GROEBENZELL ALLEMAGNE	
garantissons que le produit ONKYO décrit dans ce manuel est conforme aux normes techniques: EN60065, EN55013, EN55020 et EN61000-3-2, -3-3.	
GROEBENZELL, ALLEMAGNE 	
ONKYO EUROPE ELECTRONICS GmbH	

Accessoires fournis

Assurez-vous que le carton contient bien les accessoires suivants :

Antenne FM intérieure (→ page 16)

Antenne cadre AM (→ page 16)

**Cordon d'alimentation (Modèles brésiliens)
(→ page 16)**

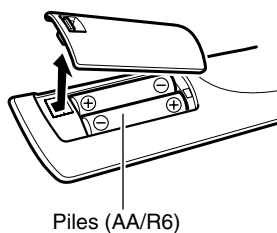
**Télécommande (RC-762M) et deux piles (type AA/R6)
(→ page 4)**

* La lettre figurant à la fin du nom du produit dans les catalogues et sur l'emballage indique la couleur du produit. Les caractéristiques techniques et le fonctionnement du produit ne changent pas, quelle que soit la couleur du produit.

■ Mise en place des piles

Remarque

- Si la télécommande ne fonctionne pas correctement, essayez de remplacer les piles.
- Ne mélangez pas des piles neuves avec des piles usagées et n'insérez pas des piles de types différents.
- Si vous prévoyez de ne pas utiliser votre télécommande pendant un certain temps, retirez les piles pour éviter tout risque d'endommagement par fuite ou corrosion.
- Retirez immédiatement les piles usagées de la télécommande pour éviter tout risque d'endommagement par fuite ou corrosion.



■ Pointage de la télécommande

Pour utiliser la télécommande, pointez-la vers le capteur de télécommande de l'ampli-tuner AV, tel qu'indiqué ci-dessous.

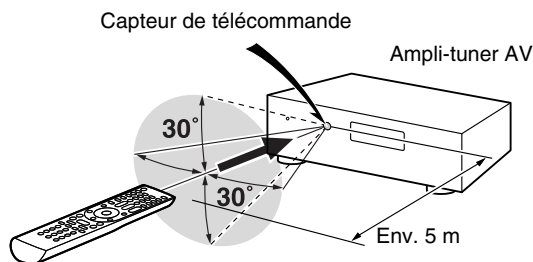


Table des matières

Introduction

Remarques importantes pour votre sécurité	2
Précautions.....	3
Accessoires fournis.....	4
Fonctionnalités.....	6
Panneaux avant et arrière	7
Panneau avant	7
Écran	8
Panneau arrière.....	8
Télécommande.....	9
Commandes de l'Ampli-tuner AV	9

Branchements

Branchement de l'Ampli-tuner AV.....	10
Branchement de vos enceintes.....	10
À propos des branchements audiovisuels.....	12
Branchement d'appareils au moyen d'un câble HDMI	13
Raccordement de vos appareils.....	14
Raccordement d'appareils Onkyo RI	15
Branchement d'un appareil d'enregistrement.....	15
Raccordement de l'antenne	16
Branchement du cordon d'alimentation.....	16

Mise sous tension et opérations de base

Mise sous/hors tension de l'Ampli-tuner AV	17
Mise sous tension.....	17
Extinction.....	17
Lecture	18
Lecture depuis l'appareil raccordé	18
Écoute de la radio AM/FM.....	18
Utilisation des fonctions de base.....	21
Utilisation des modes d'écoute.....	21
Utilisation du menu principal	24
Sélection des enceintes A et B.....	24
Utilisation de la minuterie de désactivation automatique.....	24
Réglage de la luminosité de l'écran	25
Affichage des informations relatives à la source.....	25
Modification de l'affichage de l'entrée	25
Utilisation de Music Optimizer	25
Activation du mode sourdine de l'Ampli-tuner AV	26
Utilisation d'un casque	26
Enregistrement	26

Opérations plus sophistiquées


Configuration avancée	27
Menus de configuration OSD	27
Procédures courantes dans le menu de configuration	27
HDMI Input (Entrée HDMI).....	28
Component (Entrée vidéo composantes).....	28
Digital Audio (Entrée audio numérique).....	28
Sp Config (Configuration des enceintes).....	29
Sp Distance (Distance des enceintes)	30
Level Cal (Calibrage du niveau).....	30
Audio Adjust (Ajustement audio).....	31
Source Setup (Configuration de la source)	32
Hardware (Matériel).....	34
HDMI Setup (Réglage HDMI).....	34
Utilisation des réglages audio	36

Commande d'autres appareils

Lecture sur iPod/iPhone via une station d'accueil Onkyo	38
Utilisation de la station d'accueil Onkyo	38
Commande de votre iPod/iPhone.....	39
Commande d'autres appareils Onkyo.....	41
Codes de télécommande préprogrammés	41
Saisie des codes de télécommande préprogrammés.....	41
Codes de télécommande pour les appareils Onkyo raccordés via RI	41
Réinitialisation des boutons de REMOTE MODE.....	42
Réinitialisation de la télécommande	42
Commande d'autres appareils.....	42

Annexe

Dépannage	44
Conseil de connexion et trajet du signal vidéo	48
À propos de l'interface HDMI	49
Utilisation d'un téléviseur, d'un lecteur ou d'un enregistreur compatible RIHD.....	50
Caractéristiques techniques	52

Pour réinitialiser l'ampli-tuner AV à ses réglages d'usine, allumez-le et, tout en maintenant VCR/DVR enfoncé, appuyez sur  ON/STANDBY (→ page 44).

Fonctionnalités

Amplificateur

- 110 W par canal à 6 ohms
- 100 W par canal à 6 ohms (IEC)
- Circuit d'optimisation du réglage du gain et du volume
- Transformateur H.C.P.S. (alimentation à courant élevé) massif et de forte puissance

Traitement

- HDMI (Canal de retour audio, 3D, DeepColor, x.v.Color*1, Lip Sync, DTS*2-HD Master Audio, DTS-HD High Resolution Audio, Dolby TrueHD*3, Dolby Digital Plus, DSD et PCM multicanaux)
- Configuration « non-scaling »
- Mémoire mode d'écoute A-Form
- Mode direct
- Music Optimizer*4 pour les fichiers musicaux numériques compressés
- Convertisseurs N/A 192 kHz/24 bits
- Traitement DSP 32 bits puissant et extrêmement précis

Connexions

- 4 entrées et 1 sortie HDMI*5
- Commande du système **RIHD** d'Onkyo
- 3 entrées numériques (2 optiques / 1 coaxiales)
- Commutation en vidéo composant (2 entrées/1 sortie)
- Port universel pour station d'accueil pour iPod®/iPhone®*6/module tuner HD Radio™*7 (**modèles pour l'Amérique du Nord, l'Amérique centrale et l'Amérique du Sud**)/DAB + module tuner (**modèles pour l'Europe**)

Divers

- 40 stations FM/AM pré-réglées
- Audyssey Dynamic EQ®*8 pour corriger le volume
- Audyssey Dynamic Volume®*8 pour maintenir une plage dynamique et un niveau d'écoute optimaux
- EX.BASS pour des graves naturelles plus profondes
- Réglage du répartiteur (40/50/60/70/80/90/100/120/150/200 Hz)
- Fonction de commande de la synchro A/V (jusqu'à 400 ms)
- Fonction de mise en veille automatique
- Affichage sur écran via la liaison HDMI

*1 « x.v.Color » est une marque déposée de Sony Corporation.

*2 

Fabriqué sous licence et protégé par les brevets américains n° : 5 451 942 ; 5 956 674 ; 5 974 380 ; 5 978 762 ; 6 226 616 ; 6 487 535 ; 7 212 872 ; 7 333 929 ; 7 392 195 ; 7 272 567 et d'autres brevets américains et étrangers en cours de validité ou d'enregistrement. DTS et son symbole sont des marques déposées, & DTS-HD, DTS-HD Master Audio et les logos DTS sont des marques commerciales de DTS, Inc. Le produit comprend les logiciels.

© DTS, Inc. Tous droits réservés.

*3 

Fabriqué sous licence concédée par la société Dolby Laboratories. Dolby, Pro Logic et le symbole du double D sont des marques de la société Dolby Laboratories.

*4 Music Optimizer™ est une marque de la société Onkyo Corporation.

*5 

« HDMI, le logo HDMI et High Definition Multimedia Interface sont des marques commerciales ou des marques déposées de la société HDMI Licensing LLC aux États-Unis et dans d'autres pays. »

*6 Apple, iPhone, iPod et iPod nano sont des marques commerciales d'Apple Inc., enregistrées aux États-Unis et dans d'autres pays.

*7 

Le logo HD Radio Ready est une marque déposée de la société iBiquity Digital Corp.

Pour recevoir les émissions de radio HD Radio, vous devez installer un module syntoniseur Onkyo UP-HT1 HD (vendu séparément).

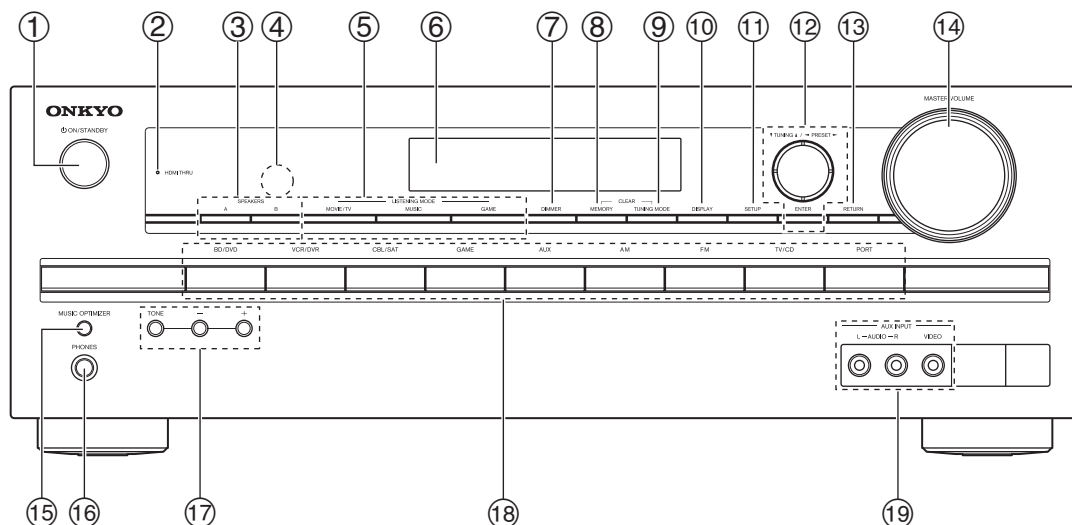
*8 

Fabriqué sous licence de Audyssey Laboratories™, Inc. Brevets américains et étrangers en cours d'enregistrement. Audyssey Dynamic EQ® et Audyssey Dynamic Volume® sont des marques déposées de Audyssey Laboratories, Inc.

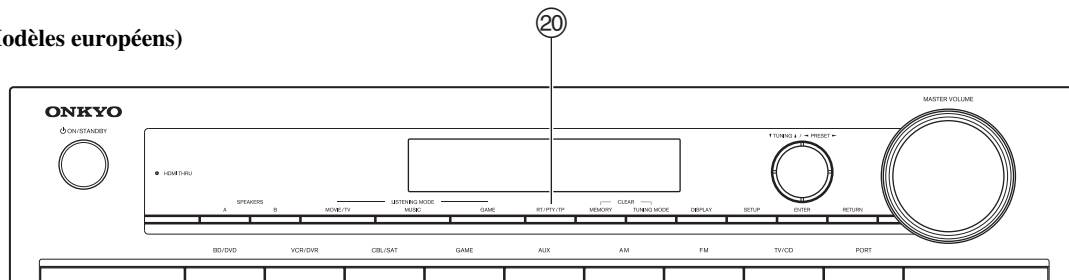
Panneaux avant et arrière

Panneau avant

(Modèles pour l'Amérique du Nord et le Brésil)

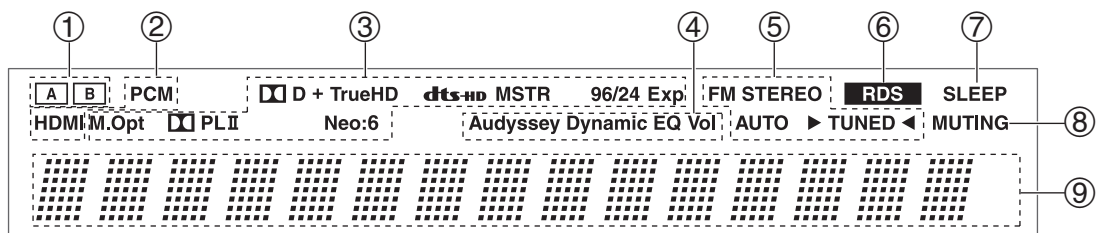


(Modèles européens)



Les numéros de page indiqués entre parenthèses indiquent les pages où vous pouvez trouver des explications concernant les différents éléments.

- ① Bouton \odot ON/STANDBY (17)
- ② Témoin HDMI THRU (35)
- ③ Boutons SPEAKERS A et B (24)
- ④ Capteur de télécommande (4)
- ⑤ Boutons LISTENING MODE (21)
- ⑥ Écran (8)
- ⑦ Bouton DIMMER (Modèles pour l'Amérique du Nord et le Brésil) (25)
- ⑧ Bouton MEMORY (19)
- ⑨ Bouton TUNING MODE (18)
- ⑩ Bouton DISPLAY (25)
- ⑪ Bouton SETUP (27)
- ⑫ Touches directionnelles TUNING, PRESET (18 à 19) et boutons ENTER
- ⑬ Bouton RETURN
- ⑭ Commande MASTER VOLUME (18)
- ⑮ Bouton MUSIC OPTIMIZER (25, 37)
- ⑯ Prise PHONES (26)
- ⑰ Boutons TONE et de niveau de la tonalité (36)
- ⑱ Boutons du sélecteur d'entrée (18)
- ⑲ Prises AUX INPUT AUDIO et VIDEO (14, 26)
- ⑳ Bouton RT/PTY/TP (Modèles européens) (20)

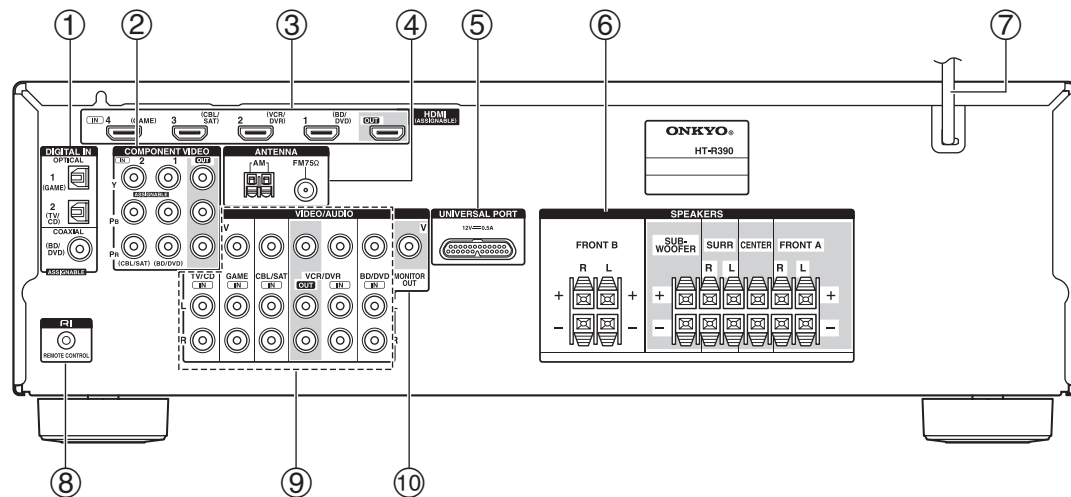


Pour toute information complémentaire, référez-vous aux pages indiquées entre parenthèses.

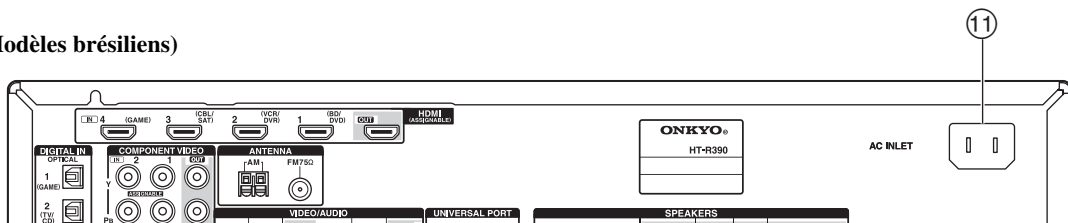
- ① Témoins d'enceinte A et B (24)
- ② Témoins d'entrée audio
- ③ Témoins de format et de mode d'écoute (21, 25)
- ④ Témoins Audyssey (32)
- ⑤ Témoins de syntonisation (18)
- ⑥ Témoin RDS (Sauf modèles pour l'Amérique du Nord et le Brésil) (19)
- ⑦ Témoin SLEEP (24, 34)
- ⑧ Témoin MUTING (26)
- ⑨ Zone de message

Panneau arrière

Illustrations basées sur HT-R390.
(Modèles nord-américains, européens)



(Modèles brésiliens)

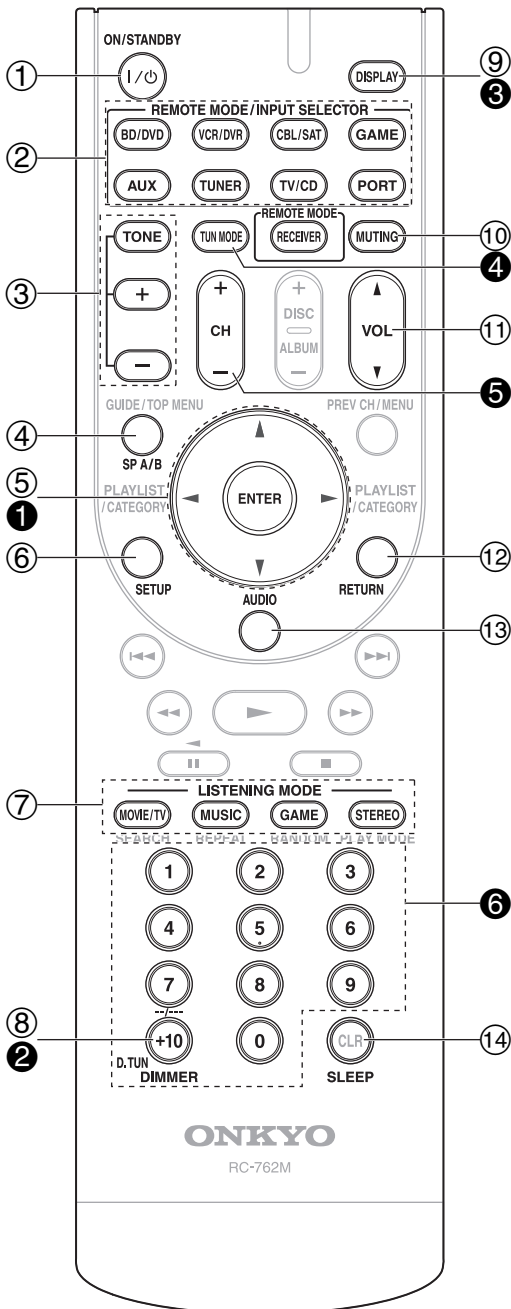


- ① Prises DIGITAL IN COAXIAL et OPTICAL
- ② Prises COMPONENT VIDEO IN et OUT
- ③ Prises HDMI IN et OUT
- ④ Prise FM ANTENNA et borne AM ANTENNA
- ⑤ Prise UNIVERSAL PORT
- ⑥ Bornes SPEAKERS (FRONT A, CENTER, SURR, SUBWOOFER, FRONT B)
- ⑦ Cordon d'alimentation (Modèles nord-américains, européens)
- ⑧ Prise RI REMOTE CONTROL
- ⑨ Prises vidéo composite et audio analogique (BD/DVD IN, VCR/DVR IN et OUT, CBL/SAT IN, GAME IN, TV/CD IN)
- ⑩ Prise MONITOR OUT V
- ⑪ AC INLET (Modèles brésiliens)

Consultez « Branchement de l'Ampli-tuner AV » le branchement (→ pages 10 à 16).

Télécommande

Commandes de l'Ampli-tuner AV



Pour utiliser l'ampli-tuner AV, appuyez sur **RECEIVER** pour sélectionner le mode Récepteur. Vous pouvez également utiliser la télécommande pour contrôler votre lecteur disque Blu-ray/DVD, votre lecteur CD Onkyo et d'autres appareils. Consultez « Saisie des codes de télécommande préprogrammés » pour toute information complémentaire (→ page 41).

Pour toute information complémentaire, référez-vous aux pages indiquées entre parenthèses.

- ① Bouton I/⏻ ON/STANDBY (17)
- ② Boutons REMOTE MODE/INPUT SELECTOR (18, 41 à 42)
- ③ Boutons TONE, + et - (36)
- ④ Bouton SP A/B (24)
- ⑤ Touches directionnelles ▲/▼/◀/▶ et bouton ENTER
- ⑥ Bouton SETUP (27)
- ⑦ Boutons LISTENING MODE (21)
- ⑧ Bouton DIMMER (25)
- ⑨ Bouton DISPLAY (25)
- ⑩ Bouton MUTING (26)
- ⑪ Bouton VOL ▲/▼ (18)
- ⑫ Bouton RETURN
- ⑬ Bouton AUDIO (24)
- ⑭ Bouton SLEEP (24)

■ Commande du tuner

Pour commander le tuner de l'ampli-tuner AV, appuyez sur le bouton **TUNER** (ou **RECEIVER**).

Vous pouvez sélectionner AM ou FM en appuyant à plusieurs reprises sur le bouton **TUNER**.

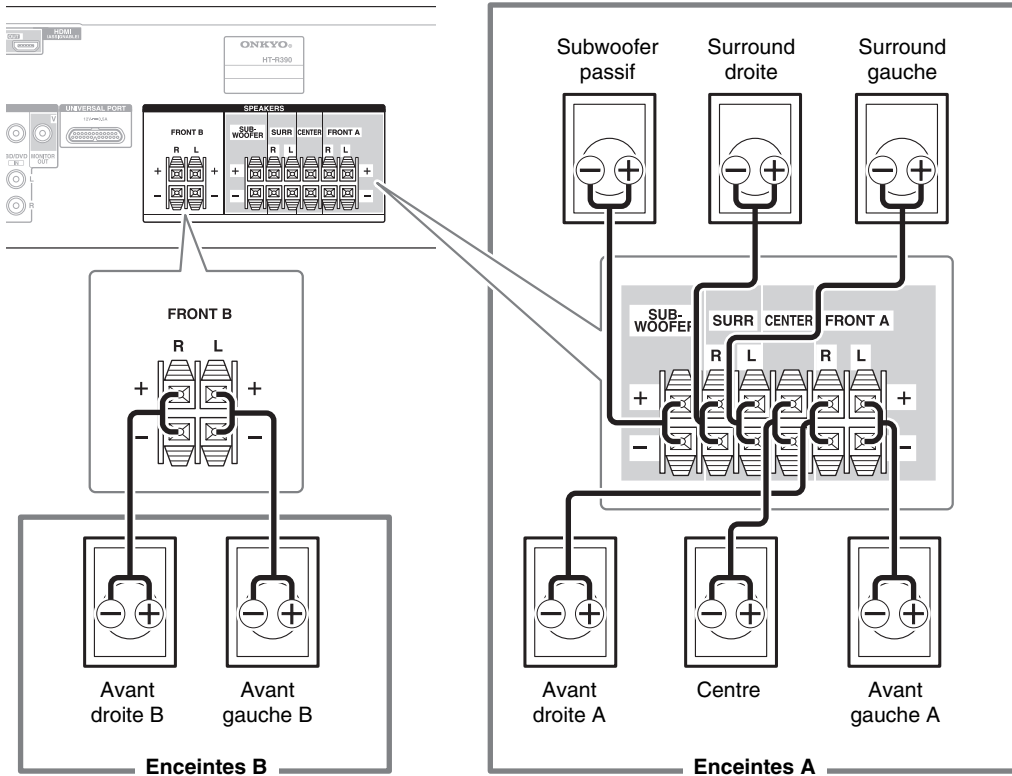
- ① Boutons flèche ▲/▼ (18)
- ② Bouton D.TUN (19)
- ③ Bouton DISPLAY (19)
- ④ Bouton TUN MODE (18)
- ⑤ Bouton CH +/- (19)
- ⑥ Boutons numérotés (19)

Branchement de l'Ampli-tuner AV

Branchement de vos enceintes

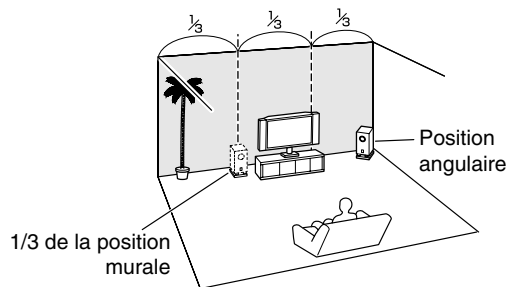
Branchement des câbles d'enceinte

L'illustration suivante montre sur quelle paire de bornes chaque enceinte doit être branchée.



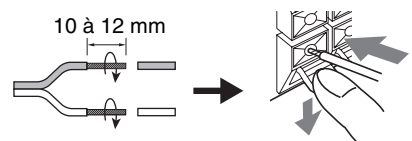
■ Utilisation d'un subwoofer passif

Pour trouver la meilleure position possible pour votre subwoofer, mettez un film ou un morceau musical comportant de bons sons graves et faites des essais en plaçant votre subwoofer à différents endroits de la pièce. Choisissez celui qui offre les meilleurs résultats.



■ Bornes d'enceinte à pousser

Dénudez les extrémités des câbles d'enceinte sur 10 à 12 mm environ et torsadez les fils dénudés comme indiqué sur la figure.



Configuration des enceintes

Le tableau ci-dessous indique les canaux que vous devez utiliser en fonction du nombre d'enceintes dont vous disposez.

Quel que soit le nombre d'enceintes que vous utilisez, il est recommandé d'utiliser un subwoofer passif pour pouvoir bénéficier de graves réellement puissants. Pour tirer le meilleur parti de votre système de son surround, vous devez procéder manuellement à un certain nombre de réglages sur les enceintes (→ **page 29**).

Nombre de canaux	2	3	4	5
Enceintes avant	✓	✓	✓	✓
Enceinte centrale		✓		✓
Enceintes surround			✓	✓

Branchement des câbles d'enceinte

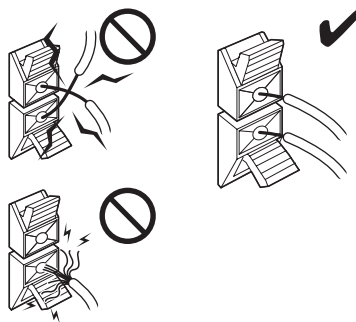
Les pôles positifs (+) des bornes d'enceintes du ampli-tuner AV disposent d'un code de couleurs qui facilite leur identification. (Les pôles négatifs (-) des bornes d'enceintes sont noirs.)

Enceinte	Couleur
Avant gauche	Blanc
Avant droite	Rouge
Centre	Vert
Surround gauche	Bleu
Surround droite	Gris
Subwoofer	Violet

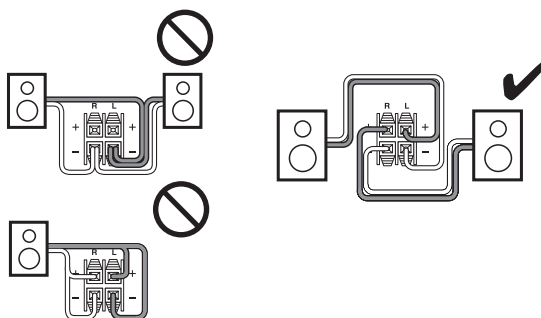
Précautions concernant le branchement des enceintes

Lisez ce qui suit avant de brancher vos enceintes :

- Vous pouvez brancher des enceintes d'une impédance comprise entre 6 et 16 ohms. Si vous utilisez des enceintes dotées d'une impédance plus faible et que vous utilisez l'amplificateur à des niveaux sonores plus élevés pendant une période prolongée, le circuit de protection de l'amplificateur intégré risque de se déclencher.
- Débranchez le cordon d'alimentation de la prise murale avant de procéder aux branchements.
- Lisez les instructions fournies avec vos enceintes.
- Faites très attention à respecter la polarité des câbles de vos enceintes. En d'autres termes, ne branchez les bornes positives (+) que sur les bornes positives (+) et les bornes négatives (-) que sur les bornes négatives (-). Si vous inversez les polarités, le son sera déphasé et ne semblera pas naturel.
- Des câbles d'enceintes excessivement longs ou fins peuvent nuire à la qualité du son ; ils sont donc à éviter.
- Faites attention de ne pas mettre les fils positifs et négatifs en court-circuit. Vous risqueriez d'endommager l'ampli-tuner AV.
- Veillez à ce que l'âme métallique du câble ne soit pas en contact avec le panneau arrière de l'ampli-tuner AV. Vous risqueriez d'endommager l'ampli-tuner AV.

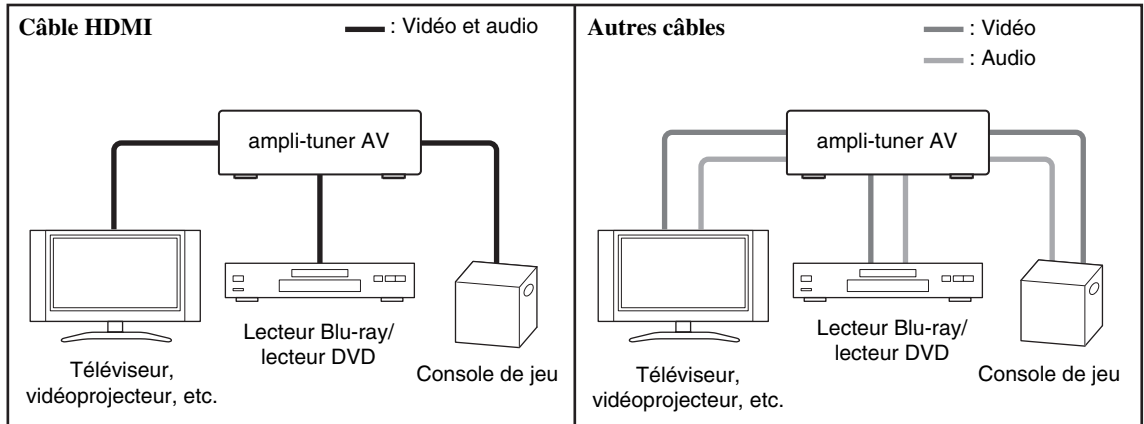


- Ne branchez pas plus d'un câble par borne d'enceinte. Vous risqueriez d'endommager l'ampli-tuner AV.
- Ne branchez pas une enceinte à plusieurs bornes.

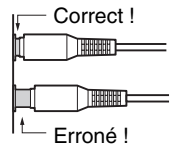


À propos des branchements audiovisuels



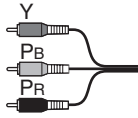



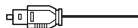





Image connectée avec un appareil audiovisuel



- Avant d'effectuer des branchements AV, lisez les manuels d'utilisation fournis par les fabricants de vos appareils audiovisuels.
- Ne branchez pas le cordon d'alimentation tant que vous n'avez pas terminé et contrôlé tous les branchements audiovisuels.
- Insérez les fiches à fond afin d'établir un bon contact (de mauvais branchements peuvent causer des parasites ou des dysfonctionnements).
- Afin de prévenir les interférences, tenez les câbles audio et vidéo éloignés des cordons d'alimentation et des câbles d'enceinte.



Câbles et prises AV

Signal	Câble	Prise	Description
Vidéo et audio	HDMI	 	Les branchements HDMI peuvent acheminer des signaux numériques vidéo et audio.
Vidéo	Vidéo composantes	 	La vidéo composantes sépare les signaux de luminance (Y) et de différence de couleur (PB, PR), et offre ainsi une image d'une qualité optimale (certains fabricants de téléviseurs signalent différemment leurs prises vidéo composantes).
	Vidéo composite	 	La vidéo composite est couramment utilisée sur les téléviseurs, les magnétoscopes et autres équipements vidéo.
Audio	Audio numérique optique	 	Les branchements numériques optiques vous permettent de profiter d'un son numérique tel que le PCM*, le Dolby Digital ou le DTS. La qualité audio est similaire à celle obtenue avec un branchement coaxial.
	Audio numérique coaxial	 	Les branchements numériques coaxiaux vous permettent de profiter d'un son numérique tel que le PCM*, le Dolby Digital ou le DTS. La qualité audio est similaire à celle obtenue avec un branchement optique.
	Audio analogique (RCA)	 	Les branchements audio analogiques (RCA) acheminent des signaux audio analogiques.

* Le taux d'échantillonnage disponible pour le signal d'entrée PCM est 32/44,1/48/88,2/96 kHz. Même 176,4/192 kHz est efficace dans le cas d'une connexion HDMI.

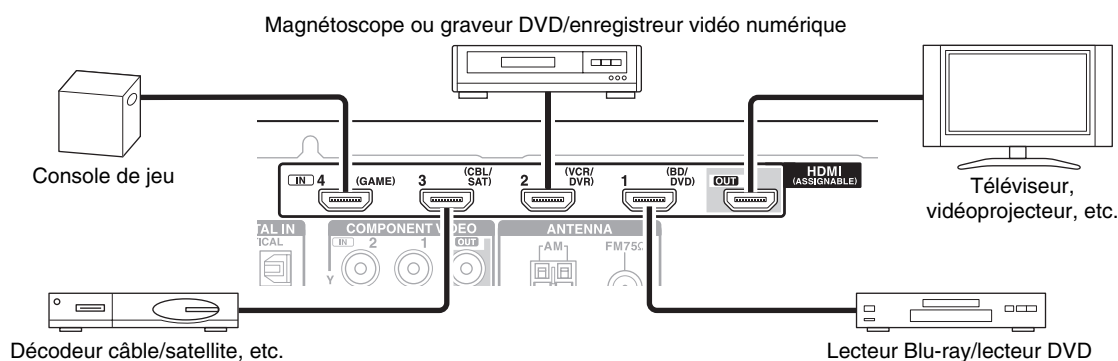
Remarque

- L'ampli-tuner AV ne prend pas en charge les prises PERITEL.
- Les prises numériques optiques de l'ampli-tuner AV sont dotées de couvercles de protection qui s'ouvrent lorsqu'une fiche optique est insérée et se referment lorsque ladite fiche est retirée. Insérez les fiches à fond.

Mise en garde

- Afin de ne pas endommager le couvercle de protection, tenez la fiche optique droite lorsque vous l'insérez ou la retirez.

Branchement d'appareils au moyen d'un câble HDMI



Branchez vos appareils sur les prises appropriées. Les affectations d'entrée par défaut sont indiquées ci-dessous.

✓ : l'attribution peut être modifiée (→ [page 28](#)).

Prise		Appareils	Affectable
Entrée	HDMI IN1	Lecteur Blu-ray/lecteur DVD	✓
	HDMI IN2	Magnétoscope ou graveur DVD/enregistreur vidéo numérique	✓
	HDMI IN3	Décodeur câble/satellite, etc.	✓
	HDMI IN4	Console de jeu	✓
Sortie	HDMI OUT	Téléviseur, vidéoprojecteur, etc.	

Consultez aussi :

- « Conseil de connexion et trajet du signal vidéo » (→ [page 48](#))
- « À propos de l'interface HDMI » (→ [page 49](#))
- « Utilisation d'un téléviseur, d'un lecteur ou d'un enregistreur compatible RIHD » (→ [page 50](#))

■ Fonction de canal audio de retour (ARC)

La fonction de canal audio de retour (ARC) permet aux téléviseurs compatibles HDMI d'envoyer le flux audio sur **HDMI OUT** de l'ampli-tuner AV (→ [page 35](#)).

- Pour utiliser la fonction ARC, vous devez utiliser le sélecteur d'entrée **TV/CD** et votre téléviseur doit prendre en charge la fonction ARC et « **HDMI Ctrl(RIHD)** » être réglé sur « **On** » (→ [page 34](#)).

Conseil

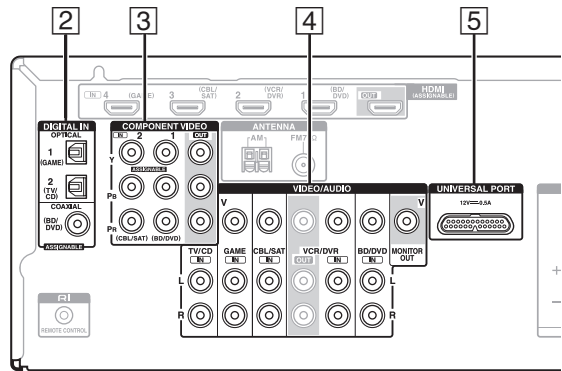
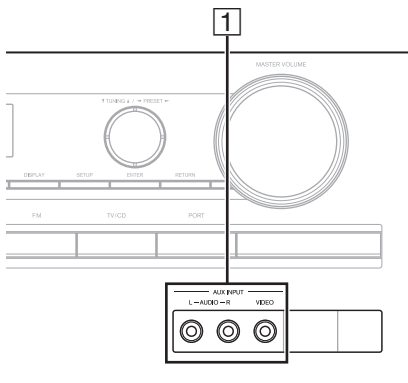
- Pour écouter les signaux audio reçus par les prises **HDMI IN** par les enceintes du téléviseur.
 - Réglez le paramètre « **HDMI Ctrl(RIHD)** » sur « **On** » pour un téléviseur compatible **RIHD**.
 - Réglez le paramètre « **Audio TV Out** » sur « **On** » (→ [page 35](#)) pour un téléviseur compatible **RIHD** ou le paramètre « **HDMI Ctrl(RIHD)** » sur « **Off** ».
 - Réglez le paramètre de sortie audio HDMI de votre Lecteur Blu-ray/lecteur DVD sur PCM.
 - Pour écouter le téléviseur via l'ampli-tuner AV, consultez « Raccordement de vos appareils » (→ [page 14](#)).

Remarque

- Lorsque vous écoutez les données audio lues par un appareil HDMI via l'ampli-tuner AV, réglez l'appareil HDMI de manière à ce que les signaux vidéo puissent être vus sur l'écran du téléviseur (sur le téléviseur, sélectionnez l'entrée de l'appareil HDMI branché à l'ampli-tuner AV). Si le téléviseur est éteint ou s'il est réglé sur une autre source d'entrée, aucun son ne sera émis par l'ampli-tuner AV ou le son émis risque d'être coupé.
- Lorsque le paramètre « **Audio TV Out** » est réglé sur « **On** » (→ [page 35](#)), et que vous écoutez par l'intermédiaire des enceintes de votre téléviseur, si vous activez la commande du volume de l'ampli-tuner AV, le son sera émis également par les enceintes de l'ampli-tuner AV. Lorsque le paramètre « **HDMI Ctrl(RIHD)** » est réglé sur « **On** » (→ [page 35](#)), et que vous écoutez par l'intermédiaire des enceintes de votre téléviseur compatible **RIHD**, si vous activez la commande du volume de l'ampli-tuner AV, le son est émis par les enceintes de l'ampli-tuner AV alors que les enceintes du téléviseur sont mises en sourdine. Pour couper les enceintes de l'ampli-tuner AV, modifiez les réglages, modifiez les réglages de votre téléviseur ou coupez le son de l'ampli-tuner AV.

Raccordement de vos appareils

Les menus de configuration OSD apparaissent uniquement si le téléviseur est branché sur la sortie HDMI OUT. Si votre téléviseur est branché sur la sortie MONITOR OUT V ou à la sortie COMPONENT VIDEO OUT, utilisez l'affichage de l'ampli-tuner AV lorsque vous modifiez les paramètres.



Branchez vos appareils sur les prises appropriées. Les affectations d'entrée par défaut sont indiquées ci-dessous.

✓ : l'attribution peut être modifiée (→ page 28).

N°	Prise	Appareils	Affectable
①	AUX INPUT	VIDEO	Caméscope, etc.
		AUDIO L/R	
②	DIGITAL IN	OPTICAL	1 (GAME) Console de jeu ✓ 2 (TV/CD) Téléviseur, Lecteur CD ✓
		COAXIAL (BD/DVD)	Lecteur Blu-ray/lecteur DVD ✓
③	COMPONENT VIDEO	IN 1 (BD/DVD)	Lecteur Blu-ray/lecteur DVD, station d'accueil RI ✓
		IN 2 (CBL/SAT)	Décodeur câble/satellite, station d'accueil RI, etc. ✓
		OUT	Téléviseur, vidéoprojecteur, etc.
④	MONITOR OUT	Téléviseur, vidéoprojecteur, etc.	
	BD/DVD IN	Lecteur Blu-ray/lecteur DVD	
	VCR/DVR IN	Magnéto, graveur DVD/enregistreur vidéo numérique, Station d'accueil RI	
	CBL/SAT IN	Décodeur câble/satellite, etc.	
	GAME IN	Console de jeu, Station d'accueil RI	
	TV/CD IN	TV, lecteur CD, platine à cassette, MD, CD-R, platine disque*1, station d'accueil RI	
⑤	UNIVERSAL PORT	Station d'accueil pour port universel (UP-A1 etc.)	

*1 Raccordez une platine disque (MM) qui possède un d'amplificateur de puissance phono intégré. Si votre platine disque (MM) n'en possède pas, vous aurez besoin d'un amplificateur de puissance phono disponible dans le commerce.

Si votre platine disque possède une cellule à bobine mobile (MC), vous aurez besoin d'un préamplificateur MC du commerce ou d'un transformateur MC ainsi que d'un amplificateur de puissance phono. Consultez le manuel de votre platine disque pour plus de détails.

- Goûtez à la qualité du son DTS et Dolby Digital grâce à une connexion ②.
- Si votre Lecteur Blu-ray/lecteur DVD dispose des sorties stéréo principale et multicanal, assurez-vous de brancher la sortie stéréo principale à l'aide de la connexion ④.

■ Comment enregistrer des données vidéo

Consultez « Enregistrement » pour procéder à une connexion en vue d'un enregistrement vidéo (→ page 26).

Raccordement d'appareils Onkyo RI

- 1 Assurez-vous que chaque appareil Onkyo est raccordé au moyen d'un câble audio analogique (connexion 4 dans les exemples d'installation) (→ page 14).
- 2 Établissez la connexion RI (voir la figure).
- 3 Si vous utilisez une station d'accueil RI ou une platine à cassette, modifiez le réglage du paramètre Affichage d'entrée (→ page 25).

Avec la fonction **RI** (Remote Interactive), vous pouvez utiliser les fonctions spéciales suivantes :

■ Mise en marche du système/Allumage automatique

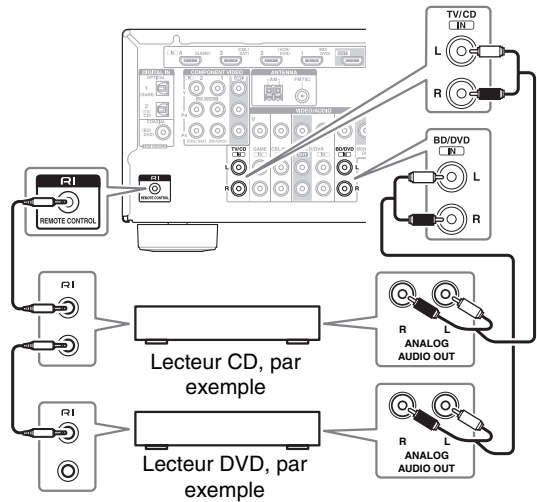
Lorsque vous lancez la lecture sur un appareil raccordé via une connexion **RI** et si l'ampli-tuner AV est en mode veille, ce dernier s'allumera automatiquement et sélectionnera cet appareil comme source d'entrée.

■ Changement direct

Lorsque vous lancez la lecture sur un appareil raccordé via une connexion **RI**, l'ampli-tuner AV sélectionne automatiquement cet appareil comme source d'entrée.

■ Télécommande

Vous pouvez utiliser la télécommande de l'ampli-tuner AV pour commander vos autres appareils Onkyo compatibles **RI**. Il vous suffit de pointer la télécommande vers le capteur de télécommande de l'ampli-tuner AV au lieu de la pointer vers l'appareil. Vous devez tout d'abord saisir le code de télécommande approprié (→ page 41).

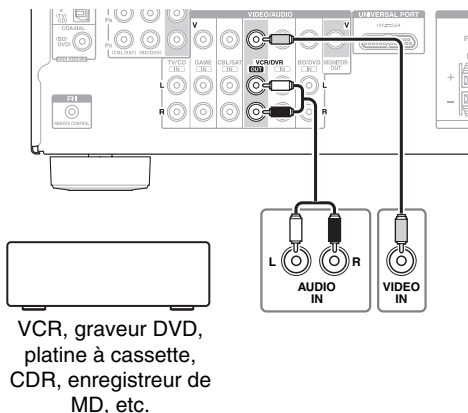


Remarque

- N'utilisez que des câbles **RI** pour effectuer les connexions **RI**. Des câbles **RI** sont fournis avec les lecteurs Onkyo (DVD, CD, etc.).
- Certains appareils possèdent deux prises **RI**. Vous pouvez raccorder l'une ou l'autre à l'ampli-tuner AV. L'autre prise est destinée à raccorder d'autres appareils compatibles **RI**.
- Ne raccordez que des appareils Onkyo aux prises **RI**. Le branchement d'appareils d'autres marques risque de provoquer un dysfonctionnement.
- Certains appareils ne prennent pas en charge toutes les fonctions **RI**. Consultez les manuels d'utilisation fournis avec vos autres appareils Onkyo.

Branchement d'un appareil d'enregistrement

Consultez « Enregistrement » sur l'enregistrement (→ page 26).



Remarque

- L'ampli-tuner AV doit être sous tension pour pouvoir effectuer l'enregistrement. Aucun enregistrement n'est possible s'il est en mode veille.
- Si vous souhaitez enregistrer directement de votre téléviseur ou de votre magnétoscope sur le magnétoscope dédié à l'enregistrement sans passer par l'ampli-tuner AV, branchez les sorties audio et vidéo du téléviseur/magnétoscope directement sur les sorties audio et vidéo du magnétoscope dédié à l'enregistrement. Consultez les manuels d'utilisation de votre téléviseur et de vos magnétoscopes pour toute information complémentaire.
- Les signaux vidéo raccordés aux entrées vidéo composite ne peuvent être enregistrés que via des entrées vidéo composite. Si votre téléviseur/magnétoscope est raccordé à une entrée vidéo composite, le magnétoscope dédié à l'enregistrement doit impérativement être raccordé à une sortie vidéo composite.
- Les modes d'écoute Surround et DSP ne peuvent être enregistrés.
- Les disques Blu-ray et DVD protégés contre la copie ne peuvent être enregistrés.
- Les sources raccordées à une entrée numérique ne peuvent être enregistrées. Seules les entrées analogiques peuvent être enregistrées.
- Les signaux DTS seront enregistrés sous forme de parasites, par conséquent, n'essayez jamais d'effectuer un enregistrement analogique de CD ou de LD enregistrés au format DTS.

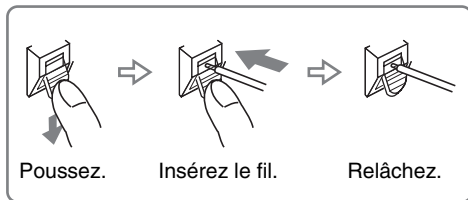
Raccordement de l'antenne

Cette section explique comment brancher l'antenne FM intérieure et l'antenne cadre AM.

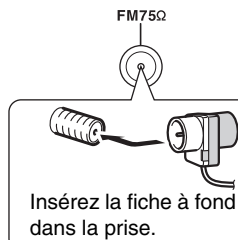
L'ampli-tuner AV ne captera aucun signal radio sans antenne, c'est pourquoi vous devez brancher une antenne pour pouvoir utiliser le tuner.

Mise en garde

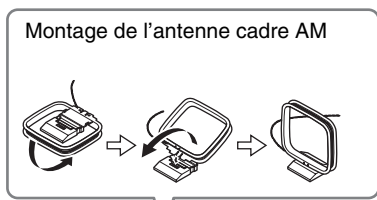
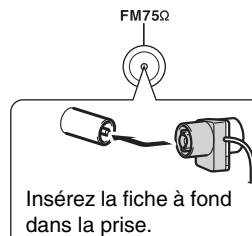
- Faites attention de ne pas vous blesser lorsque vous utilisez des punaises.



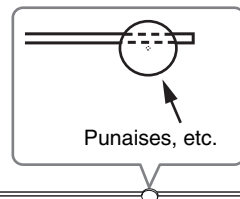
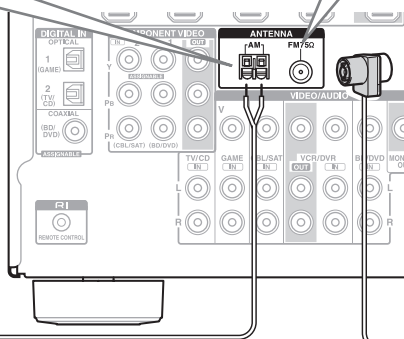
Modèles pour l'Amérique du Nord et le Brésil



Modèles européens



Antenne cadre AM (fournie)



Antenne FM intérieure (fournie)

Remarque

- Une fois votre ampli-tuner AV prêt à être utilisé, vous devrez rechercher une station de radio et positionner l'antenne de manière à obtenir la meilleure réception possible.
- Maintenez l'antenne cadre AM aussi éloignée que possible de votre ampli-tuner AV, de votre téléviseur, des câbles d'enceinte et des cordons d'alimentation.

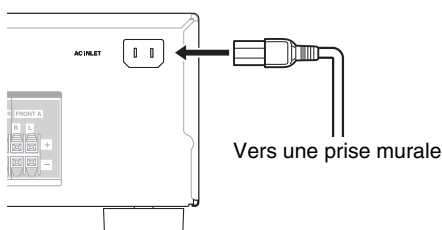
Conseil

- Si vous ne parvenez pas à obtenir une bonne réception avec l'antenne FM intérieure fournie, essayez d'utiliser une antenne FM extérieure vendue séparément.
- Si vous ne parvenez pas à obtenir une bonne réception avec l'antenne AM intérieure fournie, essayez d'utiliser une antenne AM extérieure vendue séparément.

Branchement du cordon d'alimentation

1 (Modèles brésiliens)

Branchez le cordon d'alimentation fourni sur la prise ampli-tuner AV de l'AC INLET.

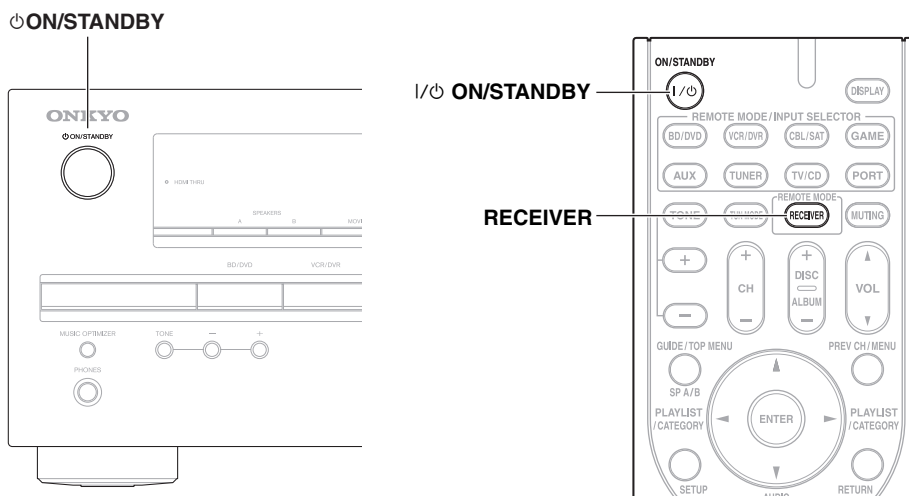


Remarque

- Avant de brancher le cordon d'alimentation, branchez toutes vos enceintes et tous vos appareils audiovisuels.
- La mise sous tension de l'ampli-tuner AV peut entraîner une surtension passagère pouvant se ressentir sur les autres appareils électriques branchés sur le même circuit. Si cela pose un problème, branchez l'ampli-tuner AV sur un circuit différent.
- N'utilisez pas de cordon d'alimentation autre que celui fourni avec l'ampli-tuner AV. Le cordon d'alimentation fourni est exclusivement destiné à être utilisé avec l'ampli-tuner AV et ne doit pas être utilisé avec un autre appareil.
- Ne débranchez jamais le cordon d'alimentation de l'ampli-tuner AV lorsque l'autre extrémité est branchée sur une prise murale. Vous risqueriez de vous électrocuter. Commencez toujours par débrancher l'extrémité du cordon d'alimentation branchée à la prise murale, puis débranchez l'extrémité branchée au ampli-tuner AV.

2 Insérez la fiche du cordon d'alimentation dans une prise murale.

Mise sous/hors tension de l'Ampli-tuner AV



Mise sous tension

1 Appuyez sur **I/⏻ ON/STANDBY** du panneau avant.
ou

Appuyez sur **RECEIVER**, puis sur **I/⏻ ON/STANDBY** sur la télécommande.
L'ampli-tuner AV s'allume ainsi que l'afficheur.

Extinction

1 Appuyez sur **I/⏻ ON/STANDBY** du panneau avant.
ou

Appuyez sur **RECEIVER**, puis sur **I/⏻ ON/STANDBY** sur la télécommande.

L'ampli-tuner AV se met en mode veille. Pour éviter d'avoir un son trop fort lorsque vous allumez l'ampli-tuner AV, baissez toujours le volume sonore avant d'éteindre l'appareil.

Conseil

- Consultez « Veille automatique » à propos du réglage de l'alimentation (→ **page 34**).

Les menus OSD apparaissent uniquement si le téléviseur est branché sur la sortie **HDMI OUT**. Si votre téléviseur est branché sur la sortie **MONITOR OUT V** ou à la sortie **COMPONENT VIDEO OUT**, utilisez l'affichage de l'ampli-tuner AV lorsque vous modifiez les paramètres.

Ce manuel décrit la procédure à l'aide de la télécommande, sauf mention contraire.

Lecture depuis l'appareil raccordé

■ Utilisation à l'aide de la télécommande

- 1 Appuyez sur **RECEIVER**, puis sur **INPUT SELECTOR**.
- 2 Lancez la lecture sur l'appareil source.
Consultez aussi :
 - « Écoute de la radio AM/FM » (→ **page 18**)
 - « Lecture sur iPod/iPhone via une station d'accueil Onkyo » (→ **page 38**)
 - « Commande d'autres appareils Onkyo » (→ **page 41**)
- 3 Pour ajuster le volume, utilisez **VOL ▲/▼**.
- 4 Sélectionnez un mode d'écoute et laissez-vous aller !
Consultez aussi :
 - « Utilisation des modes d'écoute » (→ **page 21**)

■ Utilisation de l'ampli-tuner AV

- 1 Utilisez les boutons du sélecteur d'entrée pour sélectionner la source d'entrée.
- 2 Lancez la lecture sur l'appareil source.
- 3 Pour ajuster le volume, utilisez la commande **MASTER VOLUME**.
- 4 Sélectionnez un mode d'écoute et laissez-vous aller !

Écoute de la radio AM/FM

Cette section décrit la procédure à l'aide des boutons du panneau avant, sauf mention contraire.

Utilisation du tuner

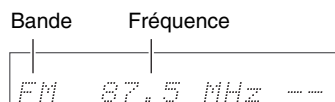
Grâce au tuner intégré, vous pouvez écouter des stations de radio AM et FM. Vous pouvez mémoriser vos stations préférées parmi les stations pré-réglées afin de pouvoir y accéder plus rapidement.

Vous pouvez changer le pas en fréquence (→ **page 34**).

1 Appuyez sur **TUNER** pour sélectionner « AM » ou « FM ».

Dans cet exemple, nous avons sélectionné FM.

Chaque fois que vous appuyez sur **TUNER**, la source d'entrée passe de AM à FM et inversement.



(L'affichage peut être différent d'un pays à l'autre.)

Recherche de stations de radio

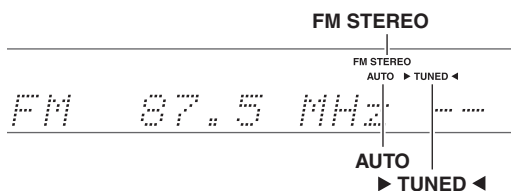
■ Mode de recherche automatique

1 Appuyez sur **TUNING MODE** de manière que le témoin **AUTO** s'allume sur l'écran.

2 Appuyez sur **TUNING ▲/▼**.

La recherche s'arrête lorsque le tuner détecte une station de radio.

Lorsque le tuner a détecté une station, le témoin **TUNED** s'allume. Lorsque le tuner a détecté une station FM stéréo, le témoin **FM STEREO** s'allume à l'écran, comme indiqué.



Conseil

- **Recherche de stations FM stéréo à faible signal**
Si le signal émis par une station FM stéréo est faible, il peut parfois être impossible d'obtenir une bonne réception. Dans ce cas, passez en mode Recherche manuelle et écoutez la station en question en mode mono.
- Vous pouvez également utiliser la touche **TUN MODE** et les touches directionnelles de la télécommande.

■ Recherche manuelle

En mode recherche manuelle, les stations FM sont diffusées en mono.

- 1 Appuyez sur **TUNING MODE** de manière que le témoin **AUTO** s'éteigne sur l'écran.
- 2 Appuyez et maintenez enfoncé **TUNING ▲/▼**. La fréquence cesse de changer lorsque vous relâchez le bouton. Pressez plusieurs fois les boutons pour modifier la fréquence pas à pas.

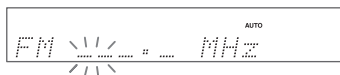
Conseil

- Vous pouvez également utiliser la touche **TUN MODE** et les touches directionnelles de la télécommande.

■ Recherche de stations par fréquence

Vous pouvez rechercher une station AM ou FM directement en saisissant la fréquence correspondante.

- 1 Appuyez à plusieurs reprises sur **TUNER** de la télécommande pour sélectionner « AM » ou « FM », suivi de **D.TUN**.



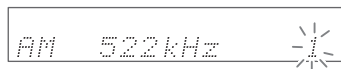
(L'affichage peut être différent d'un pays à l'autre.)

- 2 Vous avez 8 secondes pour saisir la fréquence de la station de radio à l'aide des boutons numérotés. Par exemple, pour atteindre la fréquence 87,5 (FM), appuyez successivement sur les boutons **8**, **7** et **5**. Si vous avez saisi un mauvais numéro, vous pouvez réessayer après 8 secondes.

Pré-réglage de stations de radio AM/FM

Vous pouvez mémoriser jusqu'à 40 de vos stations de radio AM/FM préférées sous forme de stations pré-réglées.

- 1 Recherchez la station de radio AM/FM que vous souhaitez mémoriser parmi les stations pré-réglées. Consultez la section précédente.
- 2 Appuyez sur **MEMORY**. Le numéro de station pré-réglée clignote.



(L'affichage peut être différent d'un pays à l'autre.)

- 3 Pendant que le numéro de station pré-réglée clignote (environ 8 secondes), sélectionnez un numéro de station pré-réglée de 1 à 40 à l'aide de **PRESET ◀/▶**.
- 4 Appuyez à nouveau sur **MEMORY** pour mémoriser la station ou le canal. La station ou le canal est mémorisé et le numéro de station pré-réglée cesse de clignoter. Répétez cette procédure pour chacune de vos stations de radio AM/FM préférées.

■ Sélection de stations pré-réglées

- 1 Pour sélectionner une station pré-réglée, utilisez **PRESET ◀/▶** sur l'ampli-tuner AV ou CH +/- de la télécommande.

Conseil

- Vous pouvez également utiliser les boutons numérotés de la télécommande pour sélectionner directement une station pré-réglée.

■ Suppression d'une station pré-réglée

- 1 Sélectionnez la station pré-réglée que vous souhaitez supprimer. Consultez la section précédente.
- 2 Tout en maintenant **MEMORY** enfoncé, appuyez sur **TUNING MODE**. La station pré-réglée est supprimée et son numéro disparaît de l'afficheur.

Utilisation du RDS (Sauf modèles pour l'Amérique du Nord et le Brésil)

La fonction RDS ne fonctionne que dans les régions diffusant des émissions RDS.

Lorsque le tuner a détecté une station RDS, le témoin **RDS** s'allume.

Lorsque la station diffuse des informations textuelles, le texte peut être affiché.

■ Que signifie RDS ?

RDS signifie Radio Data System ; il s'agit d'une méthode de transmission des données contenues dans les signaux radio FM. Elle a été développée par l'Union européenne de radio-télévision (UER) et est disponible dans la plupart des pays européens. De nos jours, la plupart des stations FM l'utilisent. Outre le fait d'afficher des informations textuelles, la fonction RDS peut également vous aider à rechercher des stations de radio par type (actualités, sports, rock, etc.).

L'ampli-tuner AV prend en charge quatre types d'informations RDS :

PS (Program Service)

Ce service permet d'afficher le nom de la station lorsqu'une station RDS diffusant des informations PS est syntonisée. Appuyez sur **DISPLAY** pour afficher la fréquence pendant 3 secondes.

RT (Radio Text)

Ce service permet au tuner d'afficher du texte à l'écran lorsqu'il détecte une station RDS diffusant des informations textuelles, comme indiqué dans la section suivante.

PTY (Program Type)

Vous permet de rechercher des stations de radio RDS par type (→ **page 20**).

TP (Traffic Program)

Vous permet de rechercher des stations de radio RDS diffusant des informations sur la circulation routière (→ **page 20**).

Remarque

- Dans certains cas, les caractères affichés sur l'ampli-tuner AV peuvent ne pas être identiques à ceux diffusés par la station de radio. De même, des caractères inattendus peuvent apparaître sur l'afficheur lorsque les caractères reçus ne sont pas pris en charge. Il ne s'agit pas d'un problème de fonctionnement.
- Si le signal émis par une station de radio RDS est faible, les données RDS peuvent s'afficher par intermittence, voire ne pas s'afficher du tout.

■ Affichage d'informations textuelles (RT)

1 Appuyez une fois sur RT/PTY/TP.

Les informations textuelles défilent sur l'afficheur.

Remarque

- Le message « **Waiting** » peut apparaître pendant que l'ampli-tuner AV attend les informations textuelles.
- Si le message « **No Text Data** » apparaît sur l'afficheur, aucune information textuelle n'est disponible.

■ Recherche de stations par type (PTY)

Vous pouvez rechercher des stations de radio par type.

1 Appuyez deux fois sur RT/PTY/TP.

Le type de programme en cours de diffusion apparaît sur l'afficheur.

2 Utilisez PRESET ◀/▶ pour sélectionner le type de programmes que vous recherchez.

Consultez le tableau indiqué plus loin dans ce chapitre.

3 Appuyez sur ENTER pour commencer la recherche.

L'ampli-tuner AV cherche jusqu'à ce qu'il trouve une station correspondant au type que vous avez indiqué. Puis il s'arrête brièvement avant de continuer la recherche.

4 Appuyez sur ENTER lorsqu'une station que vous souhaitez écouter a été détectée.

Si aucune station n'a été trouvée, le message « **Not Found** » apparaît.

■ Écoute d'informations sur la circulation routière (TP)

Vous pouvez rechercher des stations diffusant des informations sur la circulation routière.

1 Appuyez trois fois sur RT/PTY/TP.

Si la station de radio sélectionnée diffuse des informations sur la circulation, « **[TP]** » apparaît sur l'afficheur et vous pourrez entendre les informations en question lorsqu'elles seront diffusées. Si « **TP** » apparaît sans crochets, cela signifie que la station en question ne diffuse pas d'informations sur la circulation routière.

2 Appuyez sur ENTER pour rechercher une station diffusant des informations sur la circulation routière.

L'ampli-tuner AV cherche jusqu'à ce qu'il trouve une station diffusant des informations sur la circulation routière.

Si aucune station n'a été trouvée, le message « **Not Found** » apparaît.

Types de programmes RDS (PTY)

Type	Affichage
Aucun	None
Bulletins d'information	News
Questions d'actualité	Affairs
Informations	Info
Sport	Sport
Éducation	Educate
Feuilleton	Drama
Culture	Culture
Sciences et technologie	Science
Varié	Varied
Musique pop	Pop M
Musique rock	Rock M
Musique grand public	Easy M
Musique classique légère	Light M
Musique classique sérieuse	Classics
Autres musiques	Other M
Météo	Weather
Finance	Finance
Programmes pour enfants	Children
Affaires sociales	Social
Religion	Religion
Libre antenne	Phone In
Voyage	Travel
Loisirs	Leisure
Musique jazz	Jazz
Musique country	Country
Variétés nationales	Nation M
Anciens tubes	Oldies
Musique folk	Folk M
Documentaire	Document
Test d'alarme	TEST
Alarme	Alarm!

Utilisation des fonctions de base

Utilisation des modes d'écoute

Sélection des modes d'écoute

Consultez « Modes d'écoute » pour toute information complémentaire sur les modes d'écoute (→ page 22).

■ Boutons des Modes d'écoute

Bouton MOVIE/TV

Ce bouton permet de sélectionner les modes d'écoute destinés aux films et à la télévision.

Bouton MUSIC

Ce bouton permet de sélectionner les modes d'écoute destinés à la musique.

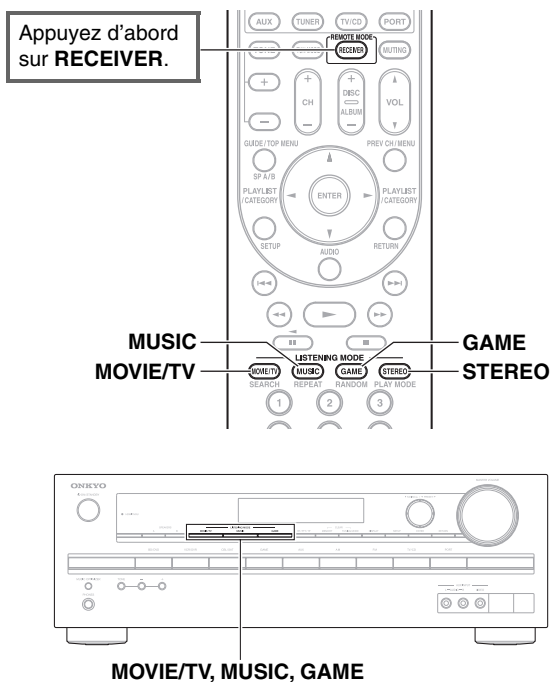
Bouton GAME

Ce bouton permet de sélectionner les modes d'écoute destinés aux jeux vidéo.

Bouton STEREO

Cette touche permet de sélectionner le mode d'écoute Stereo et All Channel Stereo.

- Les modes d'écoute Dolby Digital et DTS ne peuvent être sélectionnés que si votre lecteur /Blu-ray/DVD est raccordé à l'ampli-tuner AV via une connexion audio numérique (coaxiale, optique ou HDMI).
- Les modes d'écoute que vous pouvez sélectionner dépendent du format du signal d'entrée. Pour vérifier le format, consultez « Affichage des informations relatives à la source » (→ page 25).
- Lorsqu'un casque est branché, vous pouvez sélectionner les modes d'écoute suivants : Mono, Direct et Stereo.
- Lorsque les enceintes A et B sont activées, vous ne pouvez sélectionner que les modes d'écoute Direct, Stereo, Mono ou T-D (Theater-Dimensional).



À propos des modes d'écoute

Les modes d'écoute de l'ampli-tuner AV peuvent transformer la pièce où est installé votre système en une véritable salle de cinéma ou de concert et restituer un son haute fidélité et surround impressionnant.

■ Notes explicatives

Source d'entrée

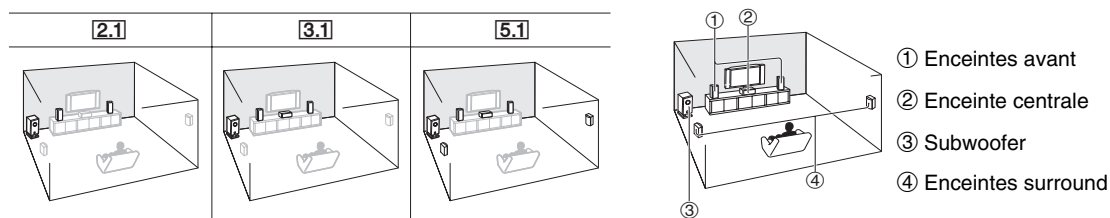
Les formats audio suivants sont pris en charge par le mode d'écoute.

MONO	Il s'agit d'un son mono (monophonique).
STEREO	Il s'agit d'un son stéréo (stéréophonique). Deux canaux de signaux indépendants sont reproduits via deux enceintes.
5.1ch	Il s'agit d'un son surround 5.1 canaux. Ce système surround dispose de 5 canaux sonores principaux et d'un sixième canal subwoofer (appelé canal point un).
7.1ch *1	Il s'agit d'un son surround 7.1 canaux. Il s'agit d'une amélioration supplémentaire du son 5.1 canaux grâce à deux enceintes supplémentaires qui offrent une meilleure enveloppe sonore et un positionnement plus précis des sons.

*1 L'ampli-tuner AV reproduit cette source avec un son surround 5.1 canaux.

Disposition des enceintes

L'illustration indique les enceintes activées pour chaque canal. Consultez « Sp Config (Configuration des enceintes) » pour l'installation des enceintes (→ **page 29**).



- ① Enceintes avant
- ② Enceinte centrale
- ③ Subwoofer
- ④ Enceintes surround

■ Modes d'écoute DSP exclusifs d'Onkyo

Mode d'écoute	Description	Source d'entrée	Disposition des enceintes
Orchestra <i>Orchestra</i>	Adapté à la musique classique et à l'opéra, ce mode met en avant les canaux surround afin d'élargir l'image stéréo et simule la réverbération naturelle d'une grande salle.	MONO STEREO 5.1ch 7.1ch	5.1
Unplugged <i>Unplugged</i>	Parfait pour les instruments acoustiques, les paroles et le jazz, ce mode souligne l'image stéréo avant, ce qui donne l'impression d'être juste devant la scène.		
Studio-Mix <i>Studio-Mix</i>	Adapté à la musique rock ou pop, ce mode d'écoute crée un champ sonore vivant doté d'une puissante image acoustique, comme si vous étiez dans une discothèque ou à un concert de rock.		
TV Logic <i>TV Logic</i>	Ce mode ajoute une acoustique réaliste aux émissions de télévision produites en studio, renforce les effets surround de l'intégralité du son et rend les voix plus claires.		
Game-RPG <i>Game-RPG</i>	Dans ce mode, le son donne une sensation spectaculaire d'atmosphère similaire au mode Orchestre.		
Game-Action <i>Game-Action</i>	Dans ce mode l'emplacement sonore est distinct avec une accentuation des graves.		
Game-Rock <i>Game-Rock</i>	Dans ce mode, la pression sonore est accentuée pour accroître la sensation de direct.		
Game-Sports <i>Game-Sports</i>	Dans ce mode, la réverbération est augmentée et l'emplacement sonore légèrement réduit.		
All Ch Stereo <i>All Ch Stereo</i>	Idéal pour la musique d'ambiance, ce mode emplit la totalité de la zone d'écoute d'un son stéréo provenant des enceintes avant, surround et surround arrière.		3.1 5.1
Full Mono <i>Full Mono</i>	Dans ce mode, toutes les enceintes produisent le même son en mono : ainsi, le son que vous entendez est le même quel que soit l'endroit de la pièce où vous vous trouvez.		
T-D (Theater-Dimensional) <i>T-D</i>	Avec ce mode, vous pouvez bénéficier d'un son surround virtuel avec seulement deux ou trois enceintes. Ce mode contrôle la manière dont les sons atteignent les oreilles gauche et droite de l'auditeur. Il se peut que le résultat ne soit pas satisfaisant s'il y a trop de réverbération. Nous vous recommandons donc d'utiliser ce mode dans un environnement ne comportant que peu ou pas de réverbération naturelle.		2.1 3.1 5.1

■ Modes d'écoute

Mode d'écoute	Description	Source d'entrée	Disposition des enceintes
Direct <i>Direct</i>	Dans ce mode, les signaux audio de la source d'entrée sont émis directement, sans traitement surround. La configuration des enceintes (présence des enceintes) et la distance des enceintes sont activées, mais l'essentiel du traitement défini via le menu principal est désactivé. A/V Sync n'a pas d'effet sur l'audio analogique. Consultez « Configuration avancée » pour toute information complémentaire (→ page 27).	MONO STEREO 5.1ch 7.1ch	2.1 3.1 5.1
Stereo <i>Stereo</i>	Le son est émis par les enceintes avant gauche et droite et par le subwoofer (caisson de basses).		
Mono <i>Mono</i>	Ce mode est à utiliser lorsque vous regardez un vieux film enregistré en mono ou si vous regardez ce film avec une bande-son en langue étrangère enregistrée en mono. Il peut également être utilisé avec des DVD ou d'autres sources contenant des données audio multiplexées (DVD de karaoké, par exemple).		

Mode d'écoute	Description	Source d'entrée	Disposition des enceintes
Multichannel <i>Multich</i>	Ce mode doit être utilisé avec les sources multicanaux PCM.	5.1ch	3.1 5.1
Dolby Pro Logic II <i>PLII Movie</i> <i>PLII Music</i> <i>PLII Game</i>	<p>Le mode Dolby Pro Logic II permet à n'importe quelle source à 2 canaux d'être lue avec un son 5.1 canaux. Il offre un son surround très naturel et pur qui enveloppe littéralement l'auditeur. Tout comme la musique et les films, les jeux vidéo permettent également de bénéficier d'effets spatiaux étonnants et d'une image vivante.</p> <ul style="list-style-type: none"> • Dolby PLII Movie Utilisez ce mode avec des DVD et des vidéos portant le logo Dolby Surround ainsi qu'avec les émissions de télévision diffusées en Dolby Surround. Vous pouvez également utiliser ce mode avec des films ou des émissions de télévision stéréo et l'ampli-tuner AV créera un mixage surround 5.1 à partir d'un son stéréo à 2 canaux. • Dolby PLII Music Utilisez ce mode pour ajouter un son surround 5.1 à des sources stéréo telles que des CD et des DVD. • Dolby PLII Game Utilisez ce mode lorsque vous lisez des disques de jeux vidéo. 	STEREO	3.1 5.1
Dolby Digital <i>Dolby D</i>	<p>Dans ce mode, les signaux audio de la source d'entrée sont émis directement, sans traitement surround. La configuration des enceintes (présence des enceintes), la fréquence de crossover, la distance des enceintes et les paramètres A/V Sync sont activés et l'essentiel du traitement défini via le menu principal sont désactivés. Consultez « Configuration avancée » pour toute information complémentaire (→ page 27).</p>	5.1ch 7.1ch	3.1 5.1
Dolby Digital Plus^{*1} <i>Dolby D +</i>			
Dolby TrueHD <i>Dolby TrueHD</i>			
DTS <i>DTS</i>		5.1ch	3.1 5.1
DTS-HD High Resolution Audio <i>DTS-HD HR</i>		5.1ch 7.1ch	3.1 5.1
DTS-HD Master Audio <i>DTS-HD MSTR</i>			
DTS Express <i>DTS Express</i>	5.1ch	3.1 5.1	
DSD^{*2} <i>DSD</i>			
DTS 96/24 <i>DTS 96/24</i>	Ce mode est destiné à être utilisé avec les sources DTS 96/24. C'est un format DTS haute résolution qui utilise une fréquence d'échantillonnage de 96 kHz et une résolution de 24 bits et offre une fidélité plus importante. À utiliser avec les DVD portant le logo DTS 96/24.	5.1ch	3.1 5.1
Neo:6 <i>Neo:6 Cinema</i> <i>Neo:6 Music</i>	<p>Ce mode permet de lire n'importe quelle source à 2 canaux sur un système 5.1. Il utilise sept canaux pleine bande de décodage matriciel pour lire les supports à encodage matriciel, ce qui permet d'obtenir un son surround très naturel et pur qui enveloppe littéralement l'auditeur.</p> <ul style="list-style-type: none"> • Neo:6 Cinema Utilisez ce mode avec n'importe quel film enregistré en stéréo (TV, DVD, VHS). • Neo:6 Music Utilisez ce mode avec n'importe quelle source musicale enregistrée en stéréo (CD, radio, cassette, TV, VHS, DVD). 	STEREO	3.1 5.1

Remarque

*1 Pour les disques Blu-ray, Dolby Digital est utilisé.

*2 L'ampli-tuner AV peut acheminer le signal DSD depuis HDMI IN. Si la sortie est réglée sur PCM au niveau du lecteur, il est possible d'obtenir un son meilleur selon le lecteur. Dans ce cas, réglez la sortie sur PCM au niveau du lecteur.

• Certains modes d'écoute ne peuvent être sélectionnés avec certains formats de source.

Réglage de la luminosité de l'écran

Vous pouvez régler la luminosité de l'écran de l'amplificateur AV.

- 1 Appuyez sur **RECEIVER**, puis **DIMMER** à plusieurs reprises : luminosité faible, plus faible ou normale.

Conseil

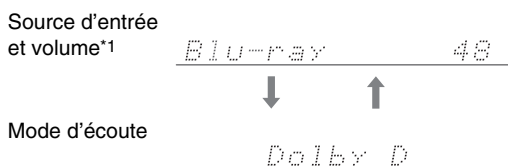
- (Modèles pour l'Amérique du Nord et le Brésil) Vous pouvez autrement utiliser le bouton **DIMMER** de l'amplificateur AV.

Affichage des informations relatives à la source

Vous pouvez afficher diverses informations concernant la source d'entrée sélectionnée (les appareils branchés à la prise **UNIVERSAL PORT** sont exclus).

- 1 Appuyez sur **RECEIVER**, puis **DISPLAY** à plusieurs reprises pour parcourir les informations disponibles.

Les informations suivantes s'affichent généralement.



Conseil

- Vous pouvez également utiliser le bouton **DISPLAY** de l'amplificateur AV.
- *1 Lorsque vous utilisez la radio AM ou FM, la bande de fréquences, le numéro de station pré-réglée et la fréquence s'affichent.
- * Si le signal d'entrée est analogique, « Analog » s'affiche. Si le signal d'entrée est un signal PCM, la fréquence d'échantillonnage s'affiche. Si le signal d'entrée est numérique, mais pas PCM, le format du signal s'affiche. Les informations s'affichent pendant environ trois secondes, avant de laisser la place aux informations précédemment affichées.

Modification de l'affichage de l'entrée

Lorsque vous branchez un élément Onkyo compatible **RI**, vous devez configurer l'affichage d'entrée afin que **RI** fonctionne correctement.

Ce réglage ne peut être modifié que depuis le panneau avant.

- 1 Appuyez sur **TV/CD**, **GAME** ou **VCR/DVR**. « TV/CD », « GAME » ou « VCR/DVR » s'affiche à l'écran.
- 2 Maintenez enfoncé le même bouton (environ 3 secondes) pour modifier l'affichage d'entrée. Répétez cette opération pour sélectionner l'affichage de l'entrée de votre choix.

■ TV/CD :

TV/CD → DOCK
↑ TAPE ↓

■ GAME :

GAME ↔ DOCK

■ VCR/DVR :

VCR/DVR ↔ DOCK

Remarque

- **DOCK** ne peut pas être choisi pour plusieurs sélecteurs d'entrée en même temps.
- Saisissez le code de télécommande approprié avant d'utiliser la télécommande pour la première fois (→ page 41).

Utilisation de Music Optimizer

La fonction Music Optimizer optimise la qualité du son des fichiers musicaux compressés.

- 1 Appuyez sur **MUSIC OPTIMIZER** du panneau avant.

Le témoin **M.Opt** s'affiche à l'écran.

Conseil

- Vous pouvez également utiliser la touche **AUDIO** et les touches directionnelles de la télécommande.
- Consultez « Music Optimizer » pour toute information complémentaire (→ page 37).

Activation du mode sourdine de l'Ampli-tuner AV

Vous pouvez couper provisoirement le son de l'ampli-tuner AV.

1 Appuyez sur RECEIVER, puis sur MUTING.

Le son est coupé et le témoin **MUTING** clignote sur l'écran.

Conseil

- Pour réactiver le son, appuyez de nouveau sur **MUTING** ou réglez le volume.
- La sourdine est désactivée lorsque l'ampli-tuner AV est mis en veille.

Utilisation d'un casque

1 Branchez un casque stéréo doté d'une fiche standard (6,3 mm) sur la prise PHONES.

Remarque

- Baissez toujours le volume sonore avant de brancher votre casque.
- Les enceintes sont désactivées lorsque la fiche du casque insérée dans la prise **PHONES**.
- Lorsque vous branchez un casque, le mode d'écoute passe automatiquement sur Stereo, à moins qu'il ne soit déjà réglé sur Stereo, Mono ou Direct.

Enregistrement

Cette section explique comment enregistrer la source d'entrée sélectionnée sur un appareil doté d'une fonction d'enregistrement et comment enregistrer des programmes audio et vidéo provenant de différentes sources.

Enregistrement AV

Les sources audio peuvent être enregistrées sur un enregistreur audio (magnétophone, platine à cassette, CDR, enregistreur de MD). Les sources vidéo peuvent être enregistrées sur un enregistreur vidéo (magnéscope, graveur DVD, par exemple).

1 Utilisez les boutons du sélecteur d'entrée pour sélectionner la source que vous souhaitez enregistrer.

Vous pouvez regarder la source pendant l'enregistrement. La commande **MASTER VOLUME** de l'ampli-tuner AV n'a aucun effet sur l'enregistrement.

2 Commencez l'enregistrement sur votre enregistreur.

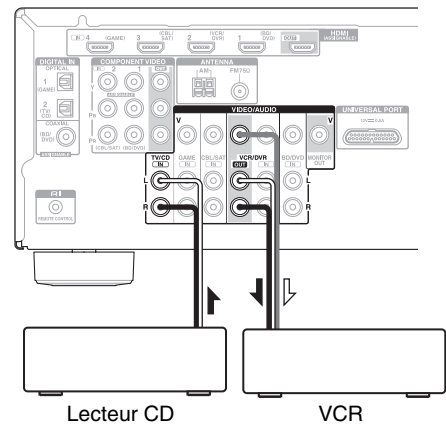
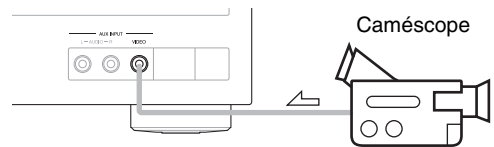
3 Lancez la lecture sur votre appareil source.

Si vous modifiez la source d'entrée pendant l'enregistrement, la nouvelle source d'entrée sera enregistrée.

Enregistrement de sources AV différentes

Vous pouvez enregistrer des données audio et vidéo provenant de sources complètement différentes, ce qui vous permet d'ajouter une piste audio à vos enregistrements vidéo. Cette fonction repose sur le fait que lorsqu'une source d'entrée purement audio (TV/CD) est sélectionnée, la source d'entrée vidéo n'est pas modifiée.

Dans l'exemple suivant, les signaux audio provenant du lecteur CD raccordé à la prise **TV/CD IN** et les signaux vidéo provenant du caméscope raccordé à la prise **AUX INPUT VIDEO** sont enregistrés par le magnéscope raccordé aux prises **VCR/DVR OUT**.



↖ : Signal vidéo
↗ : Signal audio

1 Préparez le caméscope et le lecteur CD pour la lecture.

2 Préparez le magnéscope pour l'enregistrement.

3 Appuyez sur le sélecteur d'entrée AUX.

4 Appuyez sur le sélecteur d'entrée TV/CD.

Cela permet de sélectionner le lecteur CD comme source audio et de laisser le caméscope comme source vidéo.

5 Lancez l'enregistrement sur le magnéscope et lancez la lecture sur le caméscope et sur le lecteur CD.

Les signaux vidéo du caméscope et les signaux audio du lecteur CD sont enregistrés par le magnéscope.

Configuration avancée

Menus de configuration OSD

Les menus de configuration OSD apparaissent uniquement si le téléviseur est branché sur la sortie **HDMI OUT**. Si votre téléviseur est branché sur la sortie **MONITOR OUT V** ou à la sortie **COMPONENT VIDEO OUT**, utilisez l'affichage de l'ampli-tuner AV lorsque vous modifiez les paramètres.

Remarque

- Les menus OSD s'affichent uniquement si :
 - Il n'y a pas d'entrée vidéo, ou
 - L'entrée vidéo est 480p, 576p, 720p, 1080i ou 1080p.

Setup Menu	
①	1. HDMI Input
②	2. Component
③	3. Digital Audio
④	4. Sp Config
⑤	5. Sp Distance
⑥	6. Level Cal
⑦	7. Audio Adjust
⑧	8. Source Setup
⑨	9. Hardware
⑩	10. HDMI Setup

① HDMI Input (→ page 28)

BD/DVD
VCR/DVR
CBL/SAT
GAME
AUX
TUNER
TV/CD
PORT

② Component (→ page 28)

BD/DVD
VCR/DVR
CBL/SAT
GAME
AUX
TUNER
TV/CD
PORT

③ Digital Audio (→ page 28)

BD/DVD
VCR/DVR
CBL/SAT
GAME
AUX
TUNER
TV/CD
PORT

④ Sp Config (→ page 29)

Subwoofer
Front
Center
Surround
Crossover
Double Bass
Wireless Front
Wireless Surr

⑤ Sp Distance (→ page 30)

Unit
Left
Center
Right
Surround Right
Surround Left
Subwoofer

⑥ Level Cal (→ page 30)

Left
Center
Right
Surround Right
Surround Left
Subwoofer

⑦ Audio Adjust (→ page 31)

Input Ch (Mux)
Input Ch (Mono)
Panorama
Dimension
Center Width
Center Image
Listening Angle

⑧ Source Setup (→ page 32)

Dynamic EQ
Reference Level
Dynamic Volume
A/V Sync
Name
Audio Selector
Fixed Mode

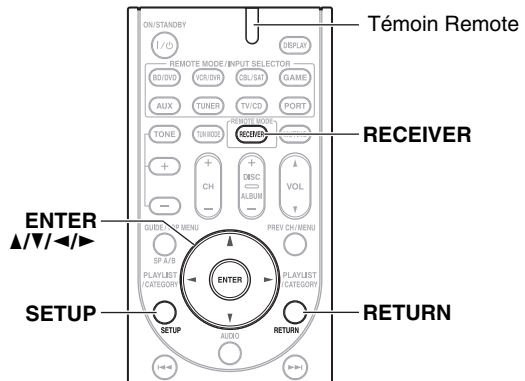
⑨ Hardware (→ page 34)

Volume OSD
Remote ID
AM/FM Freq Step
Auto Standby
UP-A1 ChargeMode

⑩ HDMI Setup (→ page 34)

HDMI Ctrl (RIHD)
HDMI Through
Audio TV Out
Audio Return Ch
LipSync

Procédures courantes dans le menu de configuration



Les menus de configuration OSD apparaissent sur le téléviseur connecté et constituent un moyen pratique pour modifier les différents réglages de l'ampli-tuner AV. Les réglages sont organisés en 10 catégories dans le menu principal.

Procédez aux réglages à l'aide de l'OSD.

1 Appuyez sur **RECEIVER**, puis sur **SETUP**.

Conseil

- Si le menu principal n'apparaît pas, assurez-vous que l'entrée extérieure appropriée est sélectionnée sur votre téléviseur.

2 Utilisez **▲/▼** pour sélectionner un menu, puis appuyez sur **ENTER**.

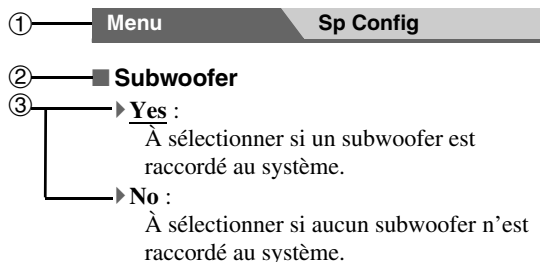
3 Utilisez **▲/▼** pour sélectionner une cible, et **◀/▶** pour modifier le réglage.

Appuyez sur **SETUP** pour fermer le menu.

Appuyez sur **RETURN** pour revenir au menu principal.

Remarque

- Cette procédure peut également être effectuée à l'aide des touches directionnelles **SETUP** et de **ENTER** de l'ampli-tuner AV.



- ① Sélection du menu
- ② Configuration d'une cible
- ③ Options de réglage (configuration de réglage par défaut soulignée)

HDMI Input (Entrée HDMI)

Menu HDMI Input

Si vous branchez un appareil vidéo à une entrée HDMI, vous devez affecter cette entrée à un sélecteur d'entrée. Par exemple, si vous raccordez votre lecteur Blu-ray/DVD à l'entrée **HDMI IN 2**, vous devez affecter l'entrée « **HDMI2** » au sélecteur d'entrée « **BD/DVD** ». Voici les affectations par défaut.

Sélecteur d'entrée	Affectation par défaut
BD/DVD	HDMI1
VCR/DVR	HDMI2
CBL/SAT	HDMI3
GAME	HDMI4
AUX	-----
TV/CD	-----
PORT	-----

■ BD/DVD, VCR/DVR, CBL/SAT, GAME, AUX, TV/CD, PORT

- ▶ **HDMI1, HDMI2, HDMI3, HDMI4** :
Sélectionnez une entrée HDMI correspondante à laquelle un appareil vidéo est raccordé.

- ▶ ----- :
Sélectionnez si vous n'utilisez pas la sortie **HDMI OUT**.

Aucune entrée HDMI ne peut être affectée plus d'un sélecteur d'entrée. Quand les **HDMI1 - HDMI4** ont déjà été affectées, vous devez d'abord régler les sélecteurs d'entrée non utilisés sur « ----- » sinon vous ne pourrez pas affecter **HDMI1 - HDMI4** au sélecteur d'entrée.

Remarque

- Lorsqu'une entrée **HDMI IN** est affectée à un sélecteur d'entrée en utilisant la procédure expliquée ici, l'entrée audio numérique de ce sélecteur d'entrée est automatiquement réglée sur la même **HDMI IN**.
- Si vous branchez un appareil (par exemple une station d'accueil de la série UP-A1 pour iPod/iPhone) à la prise **UNIVERSAL PORT**, vous ne pouvez affecter aucune entrée au sélecteur **PORT**.
- N'affectez pas l'appareil branché à l'entrée HDMI au sélecteur **TV/CD** quand vous réglez le paramètre « **HDMI Ctrl (RIHD)** » sur « **On** » (→ **page 34**). Dans le cas contraire, le fonctionnement correct selon le CEC (Consumer Electronics Control) n'est pas garanti.

Component (Entrée vidéo composantes)

Menu Component

Si vous branchez un appareil vidéo à une entrée vidéo composantes, vous devez affecter cette entrée à un sélecteur d'entrée. Par exemple, si vous raccordez votre lecteur Blu-ray/DVD à l'entrée **COMPONENT VIDEO IN 2**, vous devez affecter l'entrée « **IN2** » au sélecteur d'entrée « **BD/DVD** ».

Voici les affectations par défaut.

Sélecteur d'entrée	Affectation par défaut
BD/DVD	IN1
VCR/DVR	-----
CBL/SAT	IN2
GAME	-----
AUX	-----
TV/CD	-----
PORT	-----

■ BD/DVD, VCR/DVR, CBL/SAT, GAME, AUX, TV/CD, PORT

- ▶ **IN1, IN2** :
Sélectionnez une entrée vidéo composite correspondante à laquelle un appareil vidéo est raccordé.

- ▶ ----- :
Sélectionnez si vous n'utilisez pas la sortie **COMPONENT VIDEO OUT**.

Remarque

- Si vous branchez un appareil (par exemple une station d'accueil de la série UP-A1 pour iPod/iPhone) à la prise **UNIVERSAL PORT**, vous ne pouvez affecter aucune entrée au sélecteur **PORT**.

Digital Audio (Entrée audio numérique)

Menu Digital Audio

Si vous raccordez un périphérique à une entrée audio numérique, vous devez affecter cette entrée à un sélecteur d'entrée. Par exemple, si vous raccordez votre lecteur CD à l'entrée **OPTICAL IN 1**, vous devez affecter « **OPTICAL1** » au sélecteur d'entrée « **TV/CD** ».

Voici les affectations par défaut.

Sélecteur d'entrée	Affectation par défaut
BD/DVD	COAXIAL
VCR/DVR	-----
CBL/SAT	-----
GAME	OPTICAL1
AUX	-----
TV/CD	OPTICAL2
PORT	-----

■ BD/DVD, VCR/DVR, CBL/SAT, GAME, AUX, TV/CD, PORT

- ▶ **COAXIAL, OPTICAL1, OPTICAL2** :
Sélectionnez une entrée audio numérique correspondante à laquelle un appareil est raccordé.

- ▶ ----- :
Sélectionnez si l'appareil est raccordé à une entrée audio analogique.

Remarque

- Lorsqu'une entrée **HDMI IN** est affectée à un sélecteur d'entrée dans « HDMI Input (Entrée HDMI) » (→ **page 28**), cette affectation d'entrée est automatiquement réglée sur la même entrée **HDMI IN**. Outre les entrées habituelles (**COAXIAL**, etc.), vous pouvez également sélectionner des entrées HDMI.
- Le taux d'échantillonnage disponible pour des signaux PCM d'une entrée numérique (optique et coaxiale) est 32/44,1/48/88,2/96 kHz/16, 20, 24 bits.
- Si vous branchez un appareil (par exemple une station d'accueil de la série UP-A1 pour iPod/iPhone) à la prise **UNIVERSAL PORT**, vous ne pouvez affecter aucune entrée au sélecteur **PORT**.

Sp Config (Configuration des enceintes)

Menu

Sp Config

Cette section explique comment spécifier les enceintes à connecter et leur taille.

Pour des enceintes dont le diamètre du cône est supérieur à 16 cm, spécifiez **Large** (pleine bande). Pour ceux d'un diamètre inférieur, spécifiez **Small** (Le réglage par défaut varie d'un pays à l'autre).



Diamètre du cône

La fréquence de crossover peut être modifiée dans « Crossover (Fréquence de crossover) » (→ **page 29**).

Remarque

- Ces réglages sont désactivés lorsque :
 - un casque est raccordé ou
 - le réglage « **Audio TV Out** » est configuré sur « **On** » (→ **page 35**) ou
 - « **HDMI Ctrl (RIHD)** » est réglé sur « **On** » (→ **page 34**) et vous écoutez via les enceintes de votre téléviseur ou
 - que les enceintes B sont activées, ou
 - que les enceintes A sont désactivées.

Subwoofer

► **Yes** :

À sélectionner si un subwoofer est raccordé au système.

► **No** :

À sélectionner si aucun subwoofer n'est raccordé au système.

Front

► **Small** :

► **Large** :

À sélectionner en fonction du diamètre du cône.

Remarque

- Si le paramètre « **Subwoofer** » est réglé sur « **No** », ce paramètre est fixé sur « **Large** » et n'apparaît pas.

Center^{*1}, Surround^{*1}

► **Small** :

► **Large** :

À sélectionner en fonction du diamètre du cône.

► **None** :

À sélectionner si aucune enceinte n'est raccordée au système.

Remarque

- ^{*1} Si le paramètre « **Front** » est réglé sur « **Small** », vous ne pouvez pas sélectionner l'option « **Large** ».

Crossover (Fréquence de crossover)

Ce paramètre est utile aux enceintes que vous avez spécifiées comme « **Small** » dans la « Sp Config (Configuration des enceintes) » (→ **page 29**). Pour obtenir le meilleur résultat de votre système d'enceintes au niveau des graves, vous devez régler la fréquence de crossover en fonction de la taille et de la distorsion de fréquence de vos enceintes.

► **40Hz, 50Hz, 60Hz, 70Hz, 80Hz, 90Hz, 100Hz, 120Hz, 150Hz, 200Hz**

(Le réglage par défaut varie d'un pays à l'autre.)

Utilisez le diamètre des plus petites enceintes de votre système lors de la sélection de la fréquence de crossover.

Diamètre du cône de l'enceinte	Fréquence de crossover
Plus de 20 cm	40/50/60 Hz*
16 à 20 cm	70/80/90 Hz*
13 à 16 cm	100 Hz
9 à 13 cm	120 Hz
Moins de 9 cm	150/200 Hz*

* Sélectionnez le paramètre approprié à l'enceinte.

Remarque

- Pour un réglage plus précis, recherchez la distorsion de fréquence dans les manuels fournis avec vos enceintes et procédez au réglage de manière appropriée.
- Sélectionnez une fréquence de crossover supérieure si vous souhaitez obtenir davantage de son du subwoofer.

Double Bass

► **On**

► **Off**

Activez ce réglage pour amplifier les basses en renforçant les sons graves transmis par les canaux avant gauche, droit et central au subwoofer.

Remarque

- Cette fonction ne peut être réglée que si « **Subwoofer** » est réglé sur « **Yes** », et « **Front** » sur « **Large** » (→ **page 29**).

Lorsqu'un appareil facultatif est branché sur la prise **UNIVERSAL PORT** de l'ampli-tuner AV, le menu de réglage des enceintes s'affiche à l'écran.

Wireless Front, Wireless Surr (Surround)^{*1}

► **Yes** :

Le son est reproduit à partir des enceintes raccordées à l'appareil sans fil.

► **No** :

Le son n'est pas reproduit à partir des enceintes raccordées à l'appareil sans fil.

Lorsque l'appareil sans fil est raccordé à la prise **UNIVERSAL PORT** de l'ampli-tuner AV, vous pouvez choisir de reproduire le son des enceintes raccordées à l'appareil sans fil.

Remarque

- Si aucun appareil sans fil n'est raccordé à la prise **UNIVERSAL PORT** de l'ampli-tuner AV, ce réglage n'est pas disponible.
- ^{*1} Si le paramètre « **Surround** » est réglé sur « **None** » (→ **page 29**), ce paramètre ne peut être sélectionné.

Sp Distance (Distance des enceintes)

Menu

Sp Distance

Ici, vous pouvez spécifier la distance entre chacune des enceintes et la position d'écoute de manière à ce que le son de chaque enceinte arrive aux oreilles de chaque auditeur de la manière souhaitée par l'ingénieur du son.

Remarque

- Ces réglages sont désactivés lorsque :
 - un casque est raccordé ou
 - le réglage « **Audio TV Out** » est configuré sur « **On** » (→ **page 35**) ou
 - « **HDMI Ctrl (RIHD)** » est réglé sur « **On** » (→ **page 34**) et vous écoutez via les enceintes de votre téléviseur ou
 - que les enceintes B sont activées, ou
 - que les enceintes A sont désactivées.
- Les enceintes que vous avez réglées sur « **No** » ou « **None** » dans « Sp Config (Configuration des enceintes) » (→ **page 29**) ne peuvent pas être sélectionnées.

Unit

▶ feet :

Les distances peuvent être réglées en pieds. Plage de valeurs : **1ft** à **30ft** par pas de 1 pied.

▶ meters :

Les distances peuvent être réglées en mètres. Plage de valeurs : **0.3m** à **9.0m** par pas de 0,3 mètre.

(Le réglage par défaut varie d'un pays à l'autre.)

■ Left, Center, Right, Surround Right, Surround Left, Subwoofer

- ▶ Spécifiez la distance entre chacune des enceintes et la position d'écoute.

Level Cal (Calibrage du niveau)

Menu

Level Cal

Ici, vous pouvez régler le niveau sonore de chaque enceinte à l'aide du testeur de tonalité intégré de manière à ce que le volume de chaque enceinte soit le même au niveau de la position d'écoute.

■ Left, Center*¹, Right, Surround Right, Surround Left

- ▶ **-12 dB** à **0 dB** à **+12 dB** par pas de 1 dB.

■ Subwoofer*¹

- ▶ **-15 dB** à **0 dB** à **+12 dB** par pas de 1 dB.

Réglage par défaut : **0 dB** (Modèles pour l'Amérique du Nord et le Brésil), **+3 dB** (Modèles européens)

Remarque

- Les enceintes que vous avez réglées sur « **No** » ou « **None** » dans « Sp Config (Configuration des enceintes) » (→ **page 29**) ne peuvent pas être sélectionnées.
 - Ces réglages ne peuvent pas être utilisés dans les cas suivants :
 - un casque est raccordé.
 - les enceintes B sont activées.
 - les enceintes A sont désactivées.
 - le réglage « **Audio TV Out** » est configuré sur « **On** » (→ **page 35**).
 - « **HDMI Ctrl (RIHD)** » est réglé sur « **On** » (→ **page 34**) et vous écoutez via les enceintes de votre téléviseur.
 - l'ampli-tuner AV est en mode sourdine.
- *¹ Pour l'enceinte centrale et le subwoofer, les réglages de niveau réalisés à l'aide de **AUDIO** sont enregistrés ici comme réglages par défaut.

Conseil

- Si vous utilisez un sonomètre portable, réglez le niveau sonore de chaque enceinte de manière à ce que la valeur mesurée au niveau de la position d'écoute soit de 75 dB SPL (pondération C, mesure lente).
- Pour profiter pleinement de Audyssey Dynamic EQ® (→ **page 32**) et Audyssey Dynamic Volume® (→ **page 32**), nous vous recommandons d'ajuster manuellement le niveau de chaque enceinte à l'aide des réglages mentionnés ci-dessus.

Audio Adjust (Ajustement audio)

Menu

Audio Adjust

Grâce aux fonctions et aux réglages Ajustement audio, vous pouvez régler le son et les modes d'écoute selon vos préférences.

Réglages Multiplex/Mono

■ Multiplex

Input Ch (Mux)

▶ Main

▶ Sub

▶ Main/Sub

Ce réglage détermine le canal d'une source multiplex stéréo qui est restitué. À utiliser pour sélectionner des canaux ou des langues audio avec des sources multiplex, des émissions de télévision multilingues, etc.

■ Mono

Input Ch (Mono)

▶ Left + Right

▶ Left

▶ Right

Ce réglage spécifie le canal à utiliser pour la lecture d'une source numérique à 2 canaux (source Dolby Digital ou source PCM/analogique à 2 canaux, par exemple) avec le mode d'écoute Mono.

Réglages Dolby

■ PLII Music (entrée 2 canaux)

Ces réglages ne s'appliquent qu'aux sources stéréo à 2 canaux.

Panorama

▶ On

▶ Off

Activez ce réglage pour élargir l'image stéréo avant lorsque vous utilisez le mode d'écoute Dolby Pro Logic II Music.

Dimension

▶ -3 à 0 à +3

Grâce à ce réglage, vous pouvez déplacer le champ sonore vers l'avant ou vers l'arrière lorsque vous utilisez le mode d'écoute Dolby Pro Logic II Music. Des valeurs supérieures permettent de déplacer le champ sonore vers l'arrière. Des valeurs inférieures permettent de le déplacer vers l'avant.

Si l'image stéréo semble trop large ou si le son surround est trop important, déplacez le champ sonore vers l'avant pour améliorer la balance. Inversement, si l'image stéréo ressemble à une image mono ou si vous n'entendez pas suffisamment le son surround, déplacez-le vers l'arrière.

Center Width

▶ 0 à 3 à 7

Grâce à ce réglage, vous pouvez ajuster la largeur du son par rapport à l'enceinte centrale lorsque vous utilisez le mode d'écoute Dolby Pro Logic II Music. Normalement, si vous utilisez une enceinte centrale, le son du canal central n'est restitué que par l'enceinte centrale. (Si vous n'utilisez pas d'enceinte centrale, le son du canal central est réparti entre les enceintes avant gauche et droite pour créer une enceinte centrale virtuelle.) Ce réglage contrôle le mixage avant gauche, avant droit et central, et vous permet de régler l'intensité du son du canal central.

Paramètres DTS

■ Neo:6 Music

Center Image

▶ 0 à 2 à 5

Grâce à ce réglage, vous pouvez spécifier le degré d'atténuation de la sortie des canaux avant gauche et droite afin de créer un canal central.

Réglez une valeur « 0 » au centre pour entendre un son. Le son s'étend à gauche et à droite (extérieur) de sorte que la valeur réglée est agrandie. Réglez selon vos préférences.

Réglage du mode Theater-Dimensional

■ Listening Angle

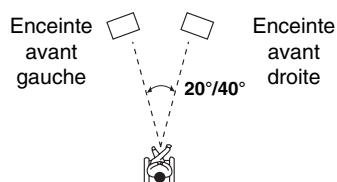
▶ Wide :

À sélectionner si l'angle d'écoute est de 40 degrés.

▶ Narrow :

À sélectionner si l'angle d'écoute est de 20 degrés.

Grâce à ce réglage, vous pouvez optimiser le mode d'écoute Theater-Dimensional en spécifiant l'angle des enceintes avant gauche et droite par rapport à la position d'écoute. Idéalement, les enceintes avant gauche et droite doivent être à égale distance de la position d'écoute et à un angle proche de l'un des deux réglages disponibles.



Source Setup (Configuration de la source)

Menu

Source Setup

Préparation

Pressez les boutons du sélecteur d'entrée pour sélectionner une source d'entrée.

Audyssey

■ Dynamic EQ

▶ Off

▶ On :

Audyssey Dynamic EQ® est activé.

Le témoin **Dynamic EQ** s'allume (→ **page 8**).

Grâce à Audyssey Dynamic EQ, vous pouvez profiter d'un son superbe, même à de faibles volumes d'écoute. Audyssey Dynamic EQ résout les problèmes de détérioration de la qualité du son lorsque le volume diminue en tenant compte de la perception humaine et de l'acoustique de la pièce. Pour ce faire, il sélectionne la bonne fréquence de distorsion et les niveaux sonores surround appropriés sur le moment afin que le son soit restitué tel qu'il a été créé, et ce, quel que soit le volume sonore et pas uniquement au niveau de référence.

Remarque

- Vous ne pouvez pas utiliser ces technologies si :
 - un casque est raccordé ou
 - que le mode d'écoute direct est sélectionné ou
 - que les enceintes B sont activées, ou
 - que les enceintes A sont désactivées.

■ Reference Level

Audyssey Dynamic EQ Décalage du niveau de référence

▶ 0 dB :

Elle doit être utilisée lors de l'écoute de films.

▶ 5 dB :

Sélectionnez ce réglage pour les contenus ayant une plage dynamique très étendue, tels que la musique classique.

▶ 10 dB :

Sélectionnez ce réglage pour le jazz ou tout autre musique ayant une plage dynamique étendue. Ce réglage devrait également être sélectionné pour les contenus TV car ils sont en général mixés à 10 dB sous la référence des films.

▶ 15 dB :

Sélectionnez ce réglage pour la musique pop/rock ou tout autre programme mixé à des niveaux d'écoute très élevés et ayant une plage dynamique comprimée.

Les films sont mixés dans des pièces calibrées pour le niveau de référence des films. Pour obtenir le même niveau de référence dans un système de home-cinéma, le niveau de chaque enceinte doit être ajusté de façon à ce que le bruit rose de -30 dBFS à largeur de bande limitée (500 Hz à 2000 Hz) produise un niveau de pression acoustique de 75 dB au niveau de la position d'écoute.

Audyssey Dynamic EQ est référencé au niveau de son standard des films. Il effectue des ajustements pour maintenir la réponse de référence et l'enveloppement surround lorsque le volume est réduit en dessous de 0 dB. Cependant, le niveau de référence des films n'est pas toujours utilisé dans les contenus musicaux ou autres que des films. Le Dynamic EQ Reference Level Offset

fournit trois décalages depuis le niveau de référence des films (5 dB, 10 dB, et 15 dB) qui peuvent être sélectionnés lorsque le niveau sonore du contenu n'est pas dans la norme.

Remarque

- Si le paramètre « **Dynamic EQ** » est réglé sur « **Off** », ces technologies ne peuvent pas être utilisées.

■ Dynamic Volume

▶ Off

▶ Light :

Le mode Light Compression est activé.

▶ Medium :

Le mode Medium Compression est activé.

▶ Heavy :

Le mode Heavy Compression est activé. Ce réglage est celui qui affecte le plus le volume. Il atténue les parties fortes, telles que les explosions, et accentue les parties calmes afin de pouvoir les entendre.

Remarque

- Si vous activez Dynamic Volume, « **Dynamic EQ** » est réglé sur « **On** ». Le témoin **Dynamic Vol** s'allume (→ **page 8**).
- Vous ne pouvez pas utiliser ces technologies si :
 - un casque est raccordé ou
 - que le mode d'écoute direct est sélectionné ou
 - que les enceintes B sont activées, ou
 - que les enceintes A sont désactivées.
- Lorsque « **Dynamic EQ** » est réglé sur « **Off** », « **Dynamic Volume** » devient automatiquement « **Off** ».

À propos de Audyssey Dynamic EQ

Audyssey Dynamic EQ résout les problèmes de détérioration de la qualité du son lorsque le volume diminue en tenant compte de la perception humaine et de l'acoustique de la pièce. Dynamic EQ sélectionne la distorsion de fréquence et les niveaux de surround appropriés à chaque instant, et ce, quel que soit le volume sonore sélectionné par l'utilisateur. On obtient une bonne réponse des graves, une tonalité équilibrée et un effet surround qui reste constant malgré les changements de volume. Dynamic EQ combine les informations des niveaux de source entrants aux niveaux sonores réellement restitués dans la pièce, ce qui est une condition nécessaire pour offrir une solution de correction de l'intensité sonore.

À propos de Audyssey Dynamic Volume®

Audyssey Dynamic Volume résout les problèmes dus aux variations de volume sonore entre les émissions de télévision, la publicité et les passages forts ou plus faibles des films. Dynamic Volume se réfère au réglage de volume défini par l'utilisateur, puis surveille en temps réel la manière dont le volume sonore de l'émission est perçu par les auditeurs afin de décider si une modification du volume sonore est nécessaire ou non. Chaque fois que cela est nécessaire, Dynamic Volume procède à des ajustements rapides ou progressifs du volume pour maintenir le niveau de lecture souhaité tout en optimisant la plage dynamique. Audyssey Dynamic Volume fonctionne correctement seul, mais peut également être utilisé avec Audyssey Dynamic EQ. Lorsque les deux sont activés, Audyssey Dynamic EQ ajuste la réponse des graves perçus, l'impression de surround et la netteté du dialogue, que vous regardiez des films, zappez entre des chaînes de télévision ou passiez d'un contenu sonore stéréo à surround, lorsque Dynamic Volume ajuste le volume.

Conseil

- Pour profiter pleinement de Audyssey Dynamic EQ® et Audyssey Dynamic Volume®, nous vous recommandons d'ajuster manuellement le niveau de chaque enceinte à l'aide de « Level Cal (Calibrage du niveau) » (→ **page 30**).

A/V Sync

■ A/V Sync

▶ **0 ms à 400 ms** par pas de 10 ms

Lorsque vous utilisez un balayage progressif sur votre lecteur Blu-ray/DVD, il se peut que le son et l'image soient décalés. Grâce à ce réglage, vous pouvez corriger ce décalage en retardant les signaux audio.

Pour afficher l'image du téléviseur tout en réglant le délai, appuyez sur le bouton **ENTER**.

Pour revenir à l'écran précédent, appuyez sur **RETURN**.

La plage de valeurs que vous pouvez ajuster dépend du fait que votre téléviseur ou votre écran prend en charge HDMI Lip Sync et du fait que le paramètre « **LipSync** » est réglé sur « **On** » ou non (→ **page 35**).

Remarque

- La fonction A/V Sync est désactivée lorsque le mode d'écoute Direct est utilisé avec une source d'entrée analogique.

Name

■ Name

▶ **---**, **Blu-ray**, **DVD**, **HD DVD**, **VCR**, **DVR**, **Tivo**, **CableSTB**, **SAT STB**, **PS3**, **Wii**, **Xbox**, **PC**, **TV**, **CD**, **TAPE**, **iPod** :

Pour réinitialiser aux valeurs par défaut « **---** ».

Vous pouvez saisir un nom préréglé pour chaque sélecteur d'entrée afin de les identifier plus facilement. Le nom préréglé apparaît sur l'écran une fois saisi.

Remarque

- Impossible de régler le sélecteur d'entrée avec le même nom.
- Ce menu ne peut pas être utilisé pour le sélecteur d'entrée **TUNER (AM, FM)**.

Sélecteur audio

■ Audio Selector

▶ **ARC** :

Le signal audio du tuner de votre téléviseur peut être envoyé à la sortie **HDMI OUT** de l'ampli-tuner AV.*1 Grâce à cette sélection, il est possible de sélectionner automatiquement le son du téléviseur en tant que priorité parmi d'autres affectations.

▶ **HDMI** :

Vous pouvez sélectionner ceci lorsque que l'entrée **HDMI IN** est affectée en tant que source d'entrée. Si les entrées HDMI (**HDMI IN**) et audio numérique (**COAXIAL IN** ou **OPTICAL IN**) ont été affectées, l'entrée HDMI est automatiquement sélectionnée comme une priorité.

▶ **COAXIAL** :

Vous pouvez sélectionner ceci lorsque que l'entrée **COAXIAL IN** est affectée en tant que source d'entrée. Si les entrées coaxiale et HDMI ont été affectées, l'entrée coaxiale est automatiquement sélectionnée comme une priorité.

▶ **OPTICAL** :

Vous pouvez sélectionner ceci lorsque que l'entrée **OPTICAL IN** est affectée en tant que source d'entrée. Si les entrées optique et HDMI ont été affectées, l'entrée optique est automatiquement sélectionnée comme une priorité.

▶ **Analog** :

L'ampli-tuner AV restitue toujours des signaux analogiques.

Vous pouvez définir la priorité de la sortie audio en présence d'entrées numériques et analogiques.

Remarque

- Ce réglage est mémorisé séparément pour chaque sélecteur d'entrée.
- Ce paramètre ne peut être sélectionné que pour une source d'entrée affectée en tant qu'entrée **HDMI IN**, **COAXIAL IN** ou **OPTICAL IN**. Si les entrées HDMI (**HDMI IN**) et audio numérique (**COAXIAL IN** ou **OPTICAL IN**) ont été affectées, l'entrée HDMI est automatiquement sélectionnée comme une priorité via le réglage sur « **ARC** » (→ **page 35**). Pour sélectionner l'entrée audio numérique, consultez « Digital Audio (Entrée audio numérique) » (→ **page 28**).
- *1 Vous pouvez sélectionner « **ARC** » si vous sélectionnez le sélecteur d'entrée **TV/CD**. Mais vous ne pouvez pas le sélectionner si vous avez sélectionné « **Off** » dans le réglage de « **Audio Return Ch** » (→ **page 35**).

Réglage du signal numérique entrant (Fixed Mode)

■ Fixed Mode

▶ **Off** :

Le format est détecté automatiquement. Si aucun signal d'entrée numérique n'est présent, l'entrée analogique correspondante est utilisée à la place.

▶ **PCM** :

Seuls les signaux d'entrée au format PCM 2 canaux seront restitués. Si le signal d'entrée n'est pas au format PCM, l'indicateur **PCM** clignote et un son est émis.

▶ **DTS** :

Seuls les signaux d'entrée au format DTS (et pas DTS-HD) seront restitués. Si le signal d'entrée n'est pas un signal DTS, l'indicateur **DTS** clignote et aucun son n'est émis.

Lorsque « **HDMI** », « **COAXIAL** » ou « **OPTICAL** » est sélectionné dans le réglage « **Audio Selector** », vous pouvez spécifier le type de signal dans « **Fixed Mode** ». Normalement, l'ampli-tuner AV détecte automatiquement le format du signal. Toutefois, si vous rencontrez les problèmes suivants lorsque vous lisez un contenu enregistré au format PCM ou DTS, vous pouvez régler manuellement le format de signal sur PCM ou sur DTS.

- Si le début des pistes d'une source PCM sont coupés, essayez de régler le format sur PCM.
- Si du bruit se fait entendre pendant l'avance ou le retour rapide sur un CD DTS, essayez de régler le format sur DTS.

Remarque

- Le réglage est réinitialisé à la valeur « **Off** » lorsque vous modifiez le réglage dans « **Audio Selector** » (→ **page 33**).

Réglage OSD

■ Volume OSD

- ▶ **On**
- ▶ **Off**

Vous pouvez choisir d'afficher le niveau du volume à l'écran, lorsqu'il est ajusté.

Réglages de la télécommande

■ Remote ID

- ▶ **1, 2 ou 3**

Lorsque plusieurs appareils Onkyo sont utilisés dans la même pièce, leurs code d'identification à distance peuvent se chevaucher. Pour différencier l'ampli-tuner AV des autres appareils, vous pouvez modifier son code d'identification à distance de « 1 » à « 2 » ou « 3 ».

Remarque

- Si vous modifiez le code d'identification à distance de l'ampli-tuner AV, n'oubliez pas d'enregistrer le même code dans la télécommande (cf. ci-dessous). Sinon, vous ne pourrez pas le commander avec la télécommande.

Modification du code d'identification de la télécommande

- 1** Tout en maintenant enfoncé le bouton **RECEIVER**, maintenez enfoncé le bouton **SETUP** jusqu'à ce que le témoin **Remote** s'allume (au bout d'environ 3 secondes) (→ page 27).
- 2** Utilisez les boutons numérotés pour saisir le code d'identification 1, 2 ou 3.
Le témoin **Remote** clignote deux fois.

Tuner

■ AM/FM Freq Step (Modèles pour l'Amérique du Nord et le Brésil)

- ▶ **10kHz/200kHz** :
- ▶ **9kHz/50kHz** :

Sélectionnez le pas en fréquence en fonction de votre région.

■ AM Freq Step (Modèles européens)

- ▶ **10kHz** :
- ▶ **9kHz** :

Sélectionnez le pas en fréquence en fonction de votre région.

Pour que la syntonisation AM/FM fonctionne correctement, vous devez spécifier le pas en fréquence AM/FM utilisé dans votre région. Veuillez noter que si vous modifiez ce réglage, toutes les stations de radio pré-réglées sont supprimées.

Veille automatique

■ Auto Standby

- ▶ **Off**
- ▶ **On**

Lorsque « **Auto Standby** » est réglé sur « **On** », l'ampli-tuner AV se met automatiquement en veille si aucune opération n'est effectuée pendant 30 minutes sans signal d'entrée audio ni vidéo.

« **Auto Standby** » s'affiche à l'écran et sur l'OSD à partir de 30 secondes avant les fonctions de veille automatique. Réglage par défaut : **On (Modèles européens)**, **Off (Modèles pour l'Amérique du Nord et le Brésil)**

Remarque

- Selon certaines sources, il est possible que la fonction de veille automatique s'active pendant la lecture.

UP-A1

■ UP-A1 ChargeMode

- ▶ **Auto** :
L'alimentation est interrompue lorsque votre iPod/iPhone est complètement chargé.
- ▶ **On** :
L'alimentation continue même lorsque votre iPod/iPhone est complètement chargé.
- ▶ **Off** :
Votre iPod/iPhone n'est pas chargé.

Vous pouvez spécifier la façon dont votre iPod/iPhone est alimenté lorsque l'ampli-tuner AV est en mode veille.

Remarque

- Ce réglage ne peut pas être sélectionné lorsque :
 - la station d'accueil UP-A1 Dock avec un iPod/iPhone installé n'est pas raccordée à l'ampli-tuner AV, ou
 - que l'iPod/iPhone installé n'est pas pris en charge.
- Lorsque le réglage « **UP-A1 ChargeMode** » est configuré sur « **On** » ou sur « **Auto** » et que votre iPod/iPhone est en cours de recharge, le témoin **SLEEP** s'allume de manière atténuée en mode veille. Dans ces conditions, la consommation de l'ampli-tuner AV augmente légèrement.

HDMI Setup (Réglage HDMI)

■ HDMI Ctrl (RIHD)

- ▶ **Off**
- ▶ **On**

Activez ce réglage pour permettre aux appareils compatibles **RIHD** connectés par HDMI d'être commandés avec l'ampli-tuner AV (→ page 50).

Remarque

- Lorsque ce paramètre est réglé sur « **On** » et que le menu est fermé, le nom des appareils compatibles **RIHD** connectés et « **RIHD On** » s'affichent sur l'ampli-tuner AV.
« **Search...** » → « **(nom)** » → « **RIHD On** »
Quand l'ampli-tuner AV ne peut pas recevoir le nom de l'appareil, il est affiché comme « **Player*** » ou « **Recorder*** », etc. (« * » indique le numéro de deux ou plusieurs appareils).
- Lorsqu'un appareil compatible **RIHD** est branché à l'ampli-tuner AV via le câble HDMI, le nom de l'appareil branché est affiché sur l'afficheur de l'ampli-tuner AV. Par exemple, si vous commandez un lecteur Blu-ray/DVD (sous tension) à l'aide de la télécommande de l'ampli-tuner AV pendant que vous regardez la télévision, le nom du lecteur Blu-ray/DVD s'affiche sur l'ampli-tuner AV.
- Réglez sur « **Off** » lorsqu'un appareil connecté n'est pas compatible ou si vous n'êtes pas sûr qu'il soit compatible.
- Si les mouvements ne semblent pas naturels lorsque ce paramètre est réglé sur « **On** », réglez ce paramètre sur « **Off** ».
- Consultez le manuel d'instructions de l'appareil branché pour plus d'informations.
- Lorsque le paramètre « **HDMI Ctrl (RIHD)** » est réglé sur « **On** », la consommation en mode veille augmente légèrement. (Selon l'état du téléviseur, l'ampli-tuner AV entre en mode veille, comme d'habitude.)

HDMI Through

▶ **Off**

▶ **Auto** :

Détecte le signal et sélectionne automatiquement la source d'entrée.

▶ **BD/DVD, VCR/DVR, CBL/SAT, GAME, AUX, TV/CD, PORT** :

Sélectionne la source d'entrée pour laquelle la fonction HDMI Through est activée.

▶ **Last** :

La fonction HDMI Through est activée sur la source d'entrée sélectionnée au moment du réglage de l'ampli-tuner AV en mode veille.

Lorsque la fonction HDMI Through est activée, que l'ampli-tuner AV soit allumé ou en mode veille, les signaux audio et vidéo reçus par une entrée HDMI sont restitués sur le téléviseur ou d'autres appareils via la connexion HDMI. Les témoins **HDMI THRU** et **HDMI** s'allument lorsqu'elle est activée.

Ce paramètre est automatiquement réglé sur « **Auto** » lorsque le paramètre « **HDMI Ctrl (RIHD)** » ci-dessus est réglé sur « **On** ».

Remarque

- Seule la source d'entrée affectée à **HDMI IN** via « **HDMI Input** » est activée (→ **page 28**).
- La consommation électrique en mode veille augmente lorsque la fonction HDMI Through est activée ; cependant, il est possible de réduire la consommation électrique dans les cas suivants.
 - Le téléviseur est en mode veille.
 - Vous regardez un programme télévisé.
- Consultez le manuel d'instructions de l'appareil branché pour plus d'informations.
- Selon l'appareil raccordé, il est possible que la source d'entrée appropriée ne soit pas sélectionnée avec le réglage configuré sur « **Auto** ».
- Ce paramètre est automatiquement réglé sur « **Off** » lorsque le paramètre « **HDMI Ctrl (RIHD)** » est réglé sur « **Off** ».

Audio TV Out

▶ **Off**

▶ **On**

Ce réglage détermine si le signal audio reçu est restitué depuis l'entrée HDMI. Vous pouvez activer ce réglage si votre téléviseur est raccordé à la sortie HDMI et que vous souhaitez écouter un contenu audio à partir d'un appareil raccordé aux enceintes de votre téléviseur. Normalement, ce paramètre doit être réglé sur « **Off** ».

Remarque

- Il n'est pas possible de modifier le mode d'écoute lorsque ce réglage est configuré sur « **On** » et que la source d'entrée n'est pas HDMI.
- Si « **On** » est sélectionné et si le signal peut être restitué par le téléviseur, les enceintes de l'ampli-tuner AV n'émettront aucun son. Dans ce cas, « **TV Speaker** » s'affiche à l'écran en appuyant sur **DISPLAY**.
- Quand « **HDMI Ctrl (RIHD)** » est réglé sur « **On** », ce paramètre est fixe sur « **Auto** ».
- Avec certains téléviseurs et signaux d'entrée, aucun son n'est restitué même lorsque ce paramètre est réglé sur « **On** ».
- Lorsque le paramètre « **Audio TV Out** » est réglé sur « **On** » ou lorsque « **HDMI Ctrl (RIHD)** » est réglé sur « **On** » et que vous utilisez les enceintes de votre téléviseur (→ **page 13**), le son sera restitué par les enceintes avant gauche et droite de l'ampli-tuner AV si vous augmentez le volume sonore de l'ampli-tuner AV. Pour couper les enceintes de l'ampli-tuner AV, modifiez les réglages, modifiez les réglages de votre téléviseur ou coupez le son de l'ampli-tuner AV.

Audio Return Ch (ARC)

▶ **Off**

▶ **Auto** :

Le signal audio du tuner de votre téléviseur peut être envoyé à la sortie **HDMI OUT** de l'ampli-tuner AV.

La fonction de canal audio de retour (ARC) permet aux téléviseurs compatibles ARC d'envoyer le flux audio sur **HDMI OUT** de l'ampli-tuner AV. Pour utiliser cette fonction, vous devez utiliser le sélecteur d'entrée **TV/CD** et votre téléviseur doit prendre en charge la fonction ARC.

Remarque

- Si vous réglez « **Audio Return Ch** » sur « **Auto** », le paramètre « **Audio Selector** » du sélecteur d'entrée **TV/CD** est automatiquement réglé sur « **ARC** » (→ **page 33**).
- Le paramètre « **Audio Return Ch** » ne peut être réglé que lorsque le paramètre « **HDMI Ctrl (RIHD)** » ci-dessus est réglé sur « **On** ».
- Ce paramètre est automatiquement réglé sur « **Auto** » lorsque le paramètre « **HDMI Ctrl (RIHD)** » ci-dessus est réglé sur « **On** » pour la première fois.

LipSync

▶ **Off**

▶ **On**

Cette fonction permet à l'ampli-tuner AV de corriger automatiquement tout décalage entre les signaux audio et les signaux vidéo en fonction des données transmises par le moniteur connecté.

Remarque

- Cette fonction n'est disponible que si votre téléviseur compatible HDMI prend en charge la fonction HDMI Lip Sync.

Après avoir modifié les réglages de « **HDMI Ctrl (RIHD)** », « **HDMI Through** » ou « **Audio Return Ch** », coupez l'alimentation de tous les appareils branchés et remettez-les en marche. Consultez les instructions de tous les autres appareils branchés.

Utilisation des réglages audio

Vous pouvez modifier plusieurs paramètres audio à partir du menu principal (→ **page 24**).

1 Appuyez sur **RECEIVER**, puis sur **AUDIO**.

2 Utilisez **▲/▼** et **ENTER** pour sélectionner « **Audio** », puis **▲/▼/◀/▶** pour procéder à la sélection de votre choix.

Remarque

- Ces réglages sont désactivés lorsque :
 - un casque est raccordé ou
 - que le réglage « **Audio TV Out** » est configuré sur « **On** » (→ **page 35**) et qu'un sélecteur d'entrée différent de HDMI est sélectionné, ou que
 - « **HDMI Ctrl (RIHD)** » est réglé sur « **On** » (→ **page 34**) et vous écoutez via les enceintes du téléviseur.

Réglages de commande de la tonalité

■ Bass

- ▶ **-10 dB à 0 dB à +10 dB** par pas de 2 dB
Vous pouvez amplifier ou atténuer les sons basse fréquence restitués par les enceintes avant.

■ Treble

- ▶ **-10 dB à 0 dB à +10 dB** par pas de 2 dB
Vous pouvez amplifier ou atténuer les sons haute fréquence restitués par les enceintes avant.

Vous pouvez régler les aigus et les graves des enceintes avant A et B, sauf lorsque le mode d'écoute Direct est sélectionné.

Utilisation de l'ampli-tuner AV

- 1** Appuyez à plusieurs reprises sur **TONE** sur l'ampli-tuner AV pour sélectionner « **Bass** » ou « **Treble** ».
- 2** Utilisez **+** et **-** sur l'ampli-tuner AV pour procéder au réglage.

Remarque

- Pour contourner le circuit de tonalité des aigus et des graves, sélectionnez le mode d'écoute Direct.

Niveau sonore des enceintes

■ Subwoofer Level

- ▶ **-15 dB à 0 dB à +12 dB** par pas de 1 dB

Réglage par défaut : **0 dB** (Modèles pour l'Amérique du Nord et le Brésil), **+3 dB** (Modèles européens)

■ Center Level

- ▶ **-12 dB à 0 dB à +12 dB** par pas de 1 dB

Vous pouvez régler le volume de chacune des enceintes lorsque vous écoutez une source d'entrée.

Ces réglages temporaires sont annulés lorsque l'ampli-tuner AV est mis en veille. Pour enregistrer le réglage effectué, allez à « **Level Cal** (Calibrage du niveau) » (→ **page 30**) avant de mettre l'ampli-tuner AV en veille.

Remarque

- Vous ne pouvez pas utiliser cette fonction lorsque l'ampli-tuner AV est en mode sourdine.
- Les enceintes réglées sur « **No** » ou « **None** » dans la « **Sp Config** (Configuration des enceintes) » (→ **page 29**) ne peuvent pas être réglées.

EX.BASS

■ EX.BASS

▶ **Off**

▶ **On**

EX.BASS est une technologie développée par expérimentation et tests d'écoute afin de reproduire des graves naturels plus profonds. Lorsque vous activez le mode, vous pouvez bénéficier d'une présence dynamique plus profonde pour vos films et votre musique.

Remarque

- EX.BASS est désactivé lorsque :
 - le mode d'écoute directe est sélectionné ou
 - que les enceintes B sont activées, ou
 - que les enceintes A sont désactivées ou
 - qu'un casque est raccordé.

Audyssey

■ Dynamic EQ

Consultez le paragraphe « **Dynamic EQ** » de la section « **Source Setup** (Configuration de la source) » (→ **page 32**).

■ Dynamic Volume

Consultez le paragraphe « **Dynamic Volume** » de la section « **Source Setup** (Configuration de la source) » (→ **page 32**).

Remarque

- Vous pouvez utiliser ces technologies si :
 - les enceintes A sont sélectionnées et
 - que les enceintes B ne sont pas sélectionnées et
 - qu'un mode d'écoute différent de Direct et
 - qu'un casque n'est pas raccordé. Ce réglage est mémorisé séparément pour chaque sélecteur d'entrée.

Fonction Late Night

■ Late Night

Pour les sources **Dolby Digital** et **Dolby Digital Plus**, les options sont :

▶ **Off**

▶ **Low** :

Faible réduction dans la plage dynamique.

▶ **High** :

Réduction importante dans la plage dynamique.

Pour les sources **Dolby TrueHD**, les options sont :

▶ **Auto** :

La fonction Late Night est automatiquement réglée sur « **On** » ou « **Off** ».

▶ **Off**

▶ **On**

Activez ce réglage pour réduire la plage dynamique des contenus enregistrés en Dolby Digital de manière à pouvoir entendre correctement les séquences calmes lorsque vous écoutez avec un faible niveau sonore — idéal pour regarder des films tard dans la nuit sans déranger personne.

Remarque

- L'effet produit par la fonction Late Night dépend du contenu en cours de lecture et de l'intention du concepteur du son. Avec certains contenus, elle n'aura pas ou peu d'effets quelle que soit l'option que vous sélectionnez.
- La fonction Late Night peut être utilisée uniquement quand la source d'entrée est Dolby Digital, Dolby Digital Plus, ou Dolby TrueHD.
- La fonction Late Night est réglée sur « **Off** » quand l'ampli-tuner AV est mis en veille. Pour les sources Dolby TrueHD, elle est réglée sur « **Auto** ».

Music Optimizer

■ Music Optimizer

- ▶ **Off**
- ▶ **On**

Activez ce réglage pour optimiser la qualité du son des fichiers musicaux compressés. À utiliser avec des fichiers musicaux qui utilisent une compression « avec perte », tels que les MP3.

Conseil

- Vous pouvez également utiliser la touche **MUSIC OPTIMIZER** de l'ampli-tuner AV.

Remarque

- La fonction Music Optimizer ne fonctionne d'avec les signaux d'entrée audio numériques PCM avec une fréquence d'échantillonnage inférieure à 48 kHz et les signaux d'entrée audio analogiques. La fonction Music Optimizer est désactivée lorsque le mode d'écoute Direct est sélectionné.
- Ce réglage est mémorisé séparément pour chaque sélecteur d'entrée.
- Le témoin **M.Opt** s'allume (→ **page 8**).

Filtre CinemaFILTER

■ Cinema Filter

- ▶ **Off**
- ▶ **On**

Activez ce réglage pour adoucir les bandes-son de film très fortes, dont le mixage est généralement destiné à une salle de cinéma.

Le filtre CinemaFILTER peut être utilisé avec les modes d'écoute suivants : Dolby Digital, Dolby Digital Plus, Dolby TrueHD, Dolby Pro Logic II Movie, Multichannel, DTS, DTS Neo:6 Cinema, DTS 96/24, DTS-HD High Resolution Audio, DTS-HD Master Audio et DTS Express.

Remarque

- Le filtre CinemaFILTER peut ne pas fonctionner lorsqu'il est utilisé avec certaines sources d'entrée.

Lecture sur iPod/iPhone via une station d'accueil Onkyo

Utilisation de la station d'accueil Onkyo

La station d'accueil est vendue séparément. Les modèles vendus sont différents en fonction de la région.

Pour les informations les plus récentes sur les appareils de la station d'accueil Onkyo, visitez le site Web Onkyo à l'adresse : <http://www.onkyo.com>

Avant d'utiliser des appareils de la station d'accueil série Onkyo, effectuez la mise à jour du logiciel de votre iPod/iPhone, disponible sur le site Web d'Apple.

Pour les modèles d'iPod/iPhone pris en charge, consultez le manuel d'instructions de la station d'accueil Onkyo.

Station d'accueil UP-A1

Grâce à la station d'accueil UP-A1, vous pouvez facilement lire les fichiers musicaux, les photos ou les films enregistrés sur votre iPod/iPhone Apple via l'ampli-tuner AV et profiter d'un son exceptionnel.

Vous pouvez utiliser la télécommande de l'ampli-tuner AV pour actionner votre iPod/iPhone.

■ Fonction du système

L'ampli-tuner AV peut mettre plusieurs secondes à s'allumer, vous risquez ainsi de ne pas entendre les premières mesures de la première chanson.

Mise en marche automatique

Si vous lancez la lecture de l'iPod/iPhone lorsque l'ampli-tuner AV est en veille, l'ampli-tuner AV s'allume automatiquement et sélectionne votre iPod/iPhone comme source d'entrée.

Changement direct

Si vous lancez la lecture de l'iPod/iPhone alors que vous écoutez une autre source d'entrée, l'ampli-tuner AV sélectionne automatiquement votre iPod/iPhone comme source d'entrée.

Utilisation de la télécommande de l'ampli-tuner AV

Vous pouvez utiliser la télécommande de l'ampli-tuner AV pour commander les fonctions de base de l'iPod/iPhone (→ **page 39**).

■ Remarques concernant le fonctionnement

- La fonctionnalité dépend du modèle et de la génération de votre iPod/iPhone.
- Avant de sélectionner une autre source d'entrée, arrêtez la lecture de l'iPod/iPhone pour éviter que l'ampli-tuner AV ne sélectionne par erreur l'iPod/iPhone comme source d'entrée.
- Si des accessoires sont branchés à votre iPod/iPhone, l'ampli-tuner AV peut ne pas être en mesure de sélectionner correctement la source d'entrée.

Lorsque vous connectez la station d'accueil UP-A1 Dock au tuner radio UP-HT1 (**Modèles pour l'Amérique du Nord, l'Amérique centrale et l'Amérique du Sud**)/UP-DT1 (**modèles pour l'Europe**) avec AUTO sélectionné via le sélecteur de mode, vous pouvez commuter les sources d'entrée entre la station d'accueil UP-A1 et le tuner en appuyant à plusieurs reprises sur **PORT** sur le panneau avant.

- Lorsque votre iPod/iPhone est dans la station d'accueil UP-A1, sa commande de volume n'a aucun effet. Si vous réglez la commande du volume sur votre iPod/iPhone alors qu'il se trouve dans la station d'accueil UP-A1, assurez-vous que le volume n'est pas trop élevé avant de rebrancher votre casque.
- La fonction de mise en marche automatique ne fonctionnera pas si vous réglez votre iPod/iPhone sur une station d'accueil de la UP-A1 en cours de lecture.
- N'éteignez pas l'alimentation lorsque l'iPod/iPhone est encore connecté à cet appareil via la station d'accueil UP-A1.
- Configurez votre iPod/iPhone dans la station d'accueil UP-A1 Dock une l'ampli-tuner AV allumé.
- « **UP-A1 ChargeMode** » doit être configuré sur « **On** » pour activer les fonctions de mise en marche automatique et de changement direct (→ **page 34**).

■ Utilisation du réveil de votre iPod/iPhone

Vous pouvez utiliser le réveil de votre iPod/iPhone pour mettre automatiquement en marche votre iPod/iPhone et l'ampli-tuner AV à une heure spécifiée. La source d'entrée de l'ampli-tuner AV passe automatiquement sur le sélecteur **PORT**.

Remarque

- Pour utiliser cette fonction, votre iPod/iPhone doit être dans la station d'accueil UP-A1 et celle-ci doit être branchée à l'ampli-tuner AV.
- Cette fonction est active uniquement avec le mode Standard (→ **page 40**).
- Lorsque vous utilisez cette fonction, veillez à régler la commande de volume de l'ampli-tuner AV à un niveau adapté.
- Vous ne pouvez pas utiliser cette fonction pour des effets sonores sur votre iPod/iPhone.
- « **UP-A1 ChargeMode** » doit être réglé sur « **On** » pour activer le réveil (→ **page 34**).

■ Chargement de la batterie de votre iPod/iPhone

La station d'accueil UP-A1 charge la batterie de votre iPod/iPhone lorsque celui-ci est placé dans la station qui est branchée sur l'ampli-tuner AV. Lorsque votre iPod/iPhone est dans la station d'accueil UP-A1, sa batterie est chargée lorsque l'ampli-tuner AV est réglé sur **Activé** ou **Veille**.

Vous pouvez spécifier la façon dont votre iPod/iPhone est alimenté lorsque l'ampli-tuner AV est en mode veille (→ **page 34**).

Remarque

- Quand une station d'accueil UP-A1 avec un iPod/iPhone inséré est branchée, la consommation en mode veille augmente légèrement.

■ Messages d'état

Si l'un des messages suivants ne s'affiche pas sur l'écran de l'ampli-tuner AV, vérifiez la connexion avec votre iPod/iPhone.

• PORT Reading

L'ampli-tuner AV contrôle la connexion avec la station d'accueil.

• PORT Not Support

L'ampli-tuner AV n'est pas compatible avec la station d'accueil branchée.

• PORT UP-A1

La station d'accueil UP-A1 est connectée.

Remarque

- L'ampli-tuner AV affiche le message « UP-A1 » pendant plusieurs secondes après avoir reconnu la station d'accueil UP-A1.

Station d'accueil RI

Grâce à la station d'accueil RI, vous pouvez facilement lire de la musique enregistrée sur votre iPod/iPhone Apple via l'ampli-tuner AV et profiter d'un son extraordinaire, ainsi que regarder des diaporamas et des vidéos de l'iPod/iPhone sur votre téléviseur. En outre, l'affichage à l'écran (OSD) vous permet d'afficher, de parcourir et de sélectionner le contenu de votre iPod/iPhone sur votre téléviseur, et grâce à la télécommande fournie, vous êtes en mesure de commander votre iPod/iPhone via le confort de votre canapé. Vous pouvez même utiliser la télécommande de l'ampli-tuner AV pour actionner votre iPod/iPhone.

Remarque

- Saisissez le code de télécommande approprié avant d'utiliser la télécommande de l'ampli-tuner AV pour la première fois (→ **page 41**).
- Raccordez la station d'accueil RI à l'ampli-tuner AV au moyen d'un câble **RI** (→ **page 15**).
- Réglez le commutateur RI MODE de la station d'accueil RI sur « HDD » ou sur « HDD/DOCK ».
- Réglez le paramètre Affichage d'entrée de l'ampli-tuner AV sur « DOCK » (→ **page 25**).

■ Fonction du système

Système activé

Lorsque vous allumez l'ampli-tuner AV, la station d'accueil RI et l'iPod/iPhone s'allument automatiquement. En outre, lorsque la station d'accueil RI et l'iPod/iPhone sont allumés, il est possible d'allumer l'ampli-tuner AV en appuyant sur **I/⏻ ON/STANDBY**.

Mise en marche automatique

Si vous appuyez sur **▶** (Lecture) de la télécommande alors que l'ampli-tuner AV est en veille, l'ampli-tuner AV s'allume automatiquement et sélectionne votre iPod/iPhone comme source d'entrée, et ce dernier commence la lecture.

Changement direct

Si vous lancez la lecture de l'iPod/iPhone alors que vous écoutez une autre source d'entrée, l'ampli-tuner AV sélectionne automatiquement l'entrée à laquelle la station d'accueil RI est raccordée.

Autres télécommandes

Vous pouvez utiliser la télécommande fournie avec l'ampli-tuner AV pour commander les autres fonctions de l'iPod/iPhone. La fonctionnalité disponible dépend de l'ampli-tuner AV.

Alarme de l'iPod/iPhone

Si vous utilisez la fonction d'alarme de votre iPod/iPhone pour démarrer la lecture, l'ampli-tuner AV s'allume à l'heure spécifiée et sélectionne automatiquement votre iPod/iPhone comme source d'entrée.

Remarque

- Les opérations liées ne fonctionnent pas avec la lecture de vidéo ou lorsque l'alarme est réglée pour lire un son.
- Si vous utilisez votre iPod/iPhone avec d'autres accessoires, il est possible que la détection de lecture de l'iPod/iPhone ne fonctionne pas.

■ Remarques concernant le fonctionnement

- Utilisez la commande de volume de l'ampli-tuner AV pour ajuster le volume de la lecture.
- Lorsque votre iPod/iPhone se trouve dans la station d'accueil RI, sa commande de volume n'a aucun effet.
- Si vous ajustez la commande du volume de votre iPod/iPhone alors qu'il se trouve dans la station d'accueil RI, veillez à ce qu'il ne soit pas réglé trop fort avant de rebrancher votre casque.

Remarque

- Sur l'iPod avec vidéo et l'iPod nano (1ère génération), la molette à cliquer est désactivée pendant la lecture.

Commande de votre iPod/iPhone

En appuyant sur **REMOTE MODE** qui est pré-programmé avec le code de télécommande de votre station d'accueil, vous pouvez contrôler l'iPod/iPhone placé sur votre station d'accueil à l'aide des boutons suivants. Pour toute information complémentaire sur la saisie des codes de télécommande, consultez « Codes de télécommande pour les appareils Onkyo raccordés via **RI** » (→ **page 41**). Consultez le manuel d'instructions de la station d'accueil pour toute information complémentaire.

■ Station d'accueil UP-A1

PORT est pré-programmé avec le code de télécommande permettant de contrôler une station d'accueil branchée au connecteur du port universel.

Vous pouvez commander votre iPod/iPhone quand « **PORT** » est sélectionné comme source d'entrée.

■ Station d'accueil RI

- Réglez le commutateur RI MODE de la station d'accueil RI sur « HDD » ou sur « HDD/DOCK ».
- **I/⏻ ON/STANDBY** peut ne pas fonctionner avec un code de télécommande (sans **RI**). Dans ce cas, effectuez une connexion **RI** et saisissez le code de télécommande **81993** (avec **RI**).

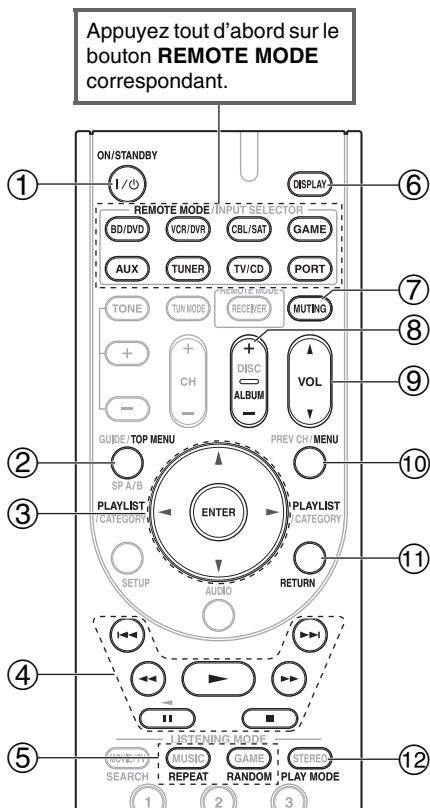
Avec la commande RI

Dans ce cas, effectuez une connexion **RI** et saisissez le code de télécommande **81993** (avec **RI**).

- Réglez le paramètre Affichage d'entrée de l'ampli-tuner AV sur « DOCK » (→ **page 25**).

Sans la commande RI

Vous devez tout d'abord saisir un code de télécommande **82990** (→ **page 41**).



✓ : Boutons disponibles

Boutons	Station d'accueil Onkyo	Station d'accueil UP-A1	Station d'accueil RI
① / ⏻ ON/STANDBY*1			✓
② TOP MENU*2			✓
③ ▲/▼/◀/▶, ENTER		✓*3	✓
PLAYLIST ◀/▶		✓	✓
④ ▶, II, ■, ◀◀, ▶▶, ◀◀◀, ▶▶▶		✓	✓
⑤ REPEAT		✓	✓
RANDOM		✓	✓
⑥ DISPLAY*4		✓	✓
⑦ MUTING		✓	✓
⑧ ALBUM +/-		✓	✓
⑨ VOL ▲/▼		✓	✓
⑩ MENU			✓
⑪ RETURN		✓	
⑫ PLAY MODE		✓*5	✓*6

Remarque

- Avec certains modèles et générations d'iPod/iPhone, certains boutons peuvent ne pas fonctionner comme prévu.
- Pour plus de détails concernant le fonctionnement de l'iPod/iPhone, consultez son manuel d'instructions.
- *1 Cette touche ne permet pas d'éteindre ou d'allumer la station d'accueil IR Onkyo DS-A2 ou DS-A2X. Il se peut que votre iPod/iPhone ne réagisse pas la première fois que vous pressez ce bouton. Dans ce cas, pressez à nouveau le bouton. Cela est dû au fait que la télécommande transmet les commandes de mise sous tension et de mise en veille alternativement. Ainsi, si votre iPod/iPhone est déjà allumé, il le reste lorsque votre télécommande transmet la commande de mise sous tension. De même, si votre iPod/iPhone est déjà éteint, il le reste lorsque la télécommande transmet la commande d'extinction.
- *2 **TOP MENU** fonctionne comme un bouton Mode lorsqu'il est utilisé avec une station d'accueil DS-A2 RI.
- *3 En mode étendu, (Consultez *5), ◀/▶ est utilisé comme bouton de saut de page. En modes page, vous pouvez localiser rapidement vos morceaux préférés, même si vos listes de morceaux, d'artistes, etc sont très longues.
- *4 **DISPLAY** permet d'activer le rétro-éclairage pendant 30 secondes.
- *5 Appuyez **PLAY MODE** pour modifier les modes suivants :
Mode standard
 Rien n'est affiché sur votre téléviseur et vous pouvez naviguer et sélectionner les contenus désirés en utilisant l'écran de votre modèle d'iPod/iPhone. Seul ce mode peut lire la vidéo.
Mode étendu
 Les listes de lecture (artistes, albums, chansons, etc.) s'affichent sur votre téléviseur et vous pouvez naviguer et sélectionner la musique désirée tout en regardant le téléviseur
- *6 **Mode reprise**
 Avec la fonction reprise, vous pouvez reprendre la lecture du morceau lu lorsque vous avez retiré votre iPod/iPhone de la station d'accueil RI ou changé le mode OSD sur désactivé.

Remarque

- En mode Étendu (Consultez *5), la lecture continuera même si l'ampli-tuner AV est éteint.
- En mode Etendu (Consultez *5), vous ne pouvez pas faire fonctionner votre iPod/iPhone directement.
- En mode Etendu (Consultez *5), l'acquisition des contenus peut prendre quelques minutes.
- En mode Etendu (Consultez *5), les contenus vidéo ne peuvent être affichés sur votre téléviseur.
- En mode Etendu (Consultez *5), les menus OSD ne s'affichent que sur un téléviseur raccordé à la sortie HDMI.

Commande d'autres appareils Onkyo

Vous pouvez également utiliser la télécommande de l'ampli-tuner AV pour commander vos autres appareils audiovisuels Onkyo. Cette section explique comment saisir le code de télécommande (la valeur par défaut est soulignée) d'un appareil que vous souhaitez contrôler : DVD, CD, etc.

Codes de télécommande préprogrammés

Les **REMOTE MODE** suivants sont préprogrammés au moyen de codes de télécommande permettant de commander les appareils figurant dans la liste. Vous n'avez pas besoin de saisir de code de télécommande pour commander ces appareils.

Pour toute information complémentaire sur la commande de ces appareils, consultez les pages indiquées.

BD/DVD	Lecteur Blu-ray Onkyo (→ page 42)
TV/CD	Lecteur CD Onkyo (→ page 42)
PORT	Option pour port universel Onkyo (→ page 39)

Saisie des codes de télécommande préprogrammés

Vous devrez saisir un code pour chacun des appareils que vous souhaitez commander.

- 1 Recherchez le code de télécommande approprié dans la liste des Codes de télécommandes des appareils Onkyo connectés via **RI**.**
- 2 Tout en maintenant enfoncé **REMOTE MODE** pour lequel vous souhaitez associer un code, pressez et maintenez enfoncé **DISPLAY** pendant environ 3 secondes.**

Remarque

- Aucun code de télécommande ne peut être entré pour **RECEIVER**.
- À l'exception de **RECEIVER**, vous pouvez entrer des codes de télécommande de n'importe quelle catégorie pour **REMOTE MODE**. Cependant, ces boutons font également office de bouton de sélecteur d'entrée (→ **page 18**) : par conséquent, choisissez **REMOTE MODE** correspondant à l'entrée à laquelle vous souhaitez raccorder votre appareil. Par exemple, si vous raccordez votre lecteur CD à l'entrée CD, choisissez **TV/CD** lorsque vous saisissez le code de télécommande.

- 3 Vous disposez de 30 secondes pour saisir le code de télécommande à cinq chiffres à l'aide des boutons numérotés.**

Le témoin Remote clignote deux fois.

Si le code de télécommande n'a pas été saisi correctement, le témoin Remote ne clignote qu'une seule fois.

Codes de télécommande pour les appareils Onkyo raccordés via **RI**

Les appareils Onkyo raccordés via **RI** se commandent en pointant la télécommande vers l'ampli-tuner AV, et non vers l'appareil. Cela vous permet de commander des appareils qui ne sont pas visibles (rangés dans un meuble, par exemple).

- 1 Assurez-vous que l'appareil Onkyo est raccordé à l'aide d'un câble **RI** et d'un câble audio analogique (RCA).**
Consultez « Raccordement d'appareils Onkyo **RI** » pour toute information complémentaire (→ **page 15**).
- 2 Saisissez le code de télécommande approprié pour le bouton **REMOTE MODE** en vous reportant à la section précédente.**
 - ▶ **42157** :
Platine à cassette Onkyo avec **RI**
 - ▶ **81993** :
Station d'accueil Onkyo avec **RI**
- 3 Appuyez sur **REMOTE MODE**, pointez la télécommande vers l'ampli-tuner AV et faites fonctionner l'appareil.**

Commande d'appareil Onkyo sans **RI**

Si vous souhaitez contrôler un appareil Onkyo en pointant la télécommande directement vers ce dernier ou si vous souhaitez contrôler un appareil Onkyo qui n'est pas raccordé via **RI**, utilisez les codes de télécommande suivants :

- ▶ **30627** :
Lecteur DVD Onkyo sans **RI**
- ▶ **71817** :
Lecteur CD Onkyo sans **RI**
- ▶ **32900** :
Lecteur Blu-ray Onkyo
- ▶ **32901** :
Lecteur HD DVD Onkyo
- ▶ **70868** :
Enregistreur de MD Onkyo sans **RI**
- ▶ **71323** :
Graveur CD Onkyo sans **RI**
- ▶ **82990** :
Station d'accueil Onkyo sans **RI**

Réinitialisation des boutons de REMOTE MODE

Vous pouvez réinitialiser un **REMOTE MODE** en lui réaffectant son code de télécommande par défaut.

- 1** Tout en maintenant enfoncé le bouton **REMOTE MODE** que vous souhaitez initialiser, maintenez enfoncé **AUDIO** jusqu'à ce que le témoin Remote s'allume (au bout d'environ 3 secondes).
- 2** Patientez 30 secondes, puis appuyez de nouveau sur **REMOTE MODE**.
Le témoin Remote clignote deux fois, ce qui indique que la touche a été réinitialisée.
Chaque bouton **REMOTE MODE** est préprogrammé avec un code de télécommande. Lorsqu'un bouton est réinitialisé, son code préprogrammé est rétabli.

Réinitialisation de la télécommande

Vous pouvez réinitialiser la télécommande et rétablir ses réglages par défaut.

- 1** Tout en maintenant enfoncé le bouton **RECEIVER**, maintenez enfoncé le bouton **AUDIO** jusqu'à ce que le témoin Remote s'allume (au bout d'environ 3 secondes).
- 2** Patientez 30 secondes, puis appuyez de nouveau sur **RECEIVER**.
Le témoin Remote clignote deux fois, ce qui indique que la télécommande a été réinitialisée.

Commande d'autres appareils

En appuyant sur le bouton **REMOTE MODE** préprogrammé avec le code de télécommande de votre appareil, vous pouvez commander votre élément Onkyo comme indiqué ci-dessous.

Pour toute information complémentaire sur la saisie des codes de télécommande des différents appareils (→ **page 41**).

Commande d'un lecteur Blu-ray/DVD ou d'un lecteur HD DVD

BD/DVD est préprogrammé avec le code de télécommande permettant de contrôler un appareil compatible **RIHD***1. L'appareil doit être capable de recevoir les signaux de la télécommande via une liaison **RIHD** et il doit être raccordé à l'ampli-tuner AV via une connexion HDMI.

Utilisez les codes de télécommande suivants :

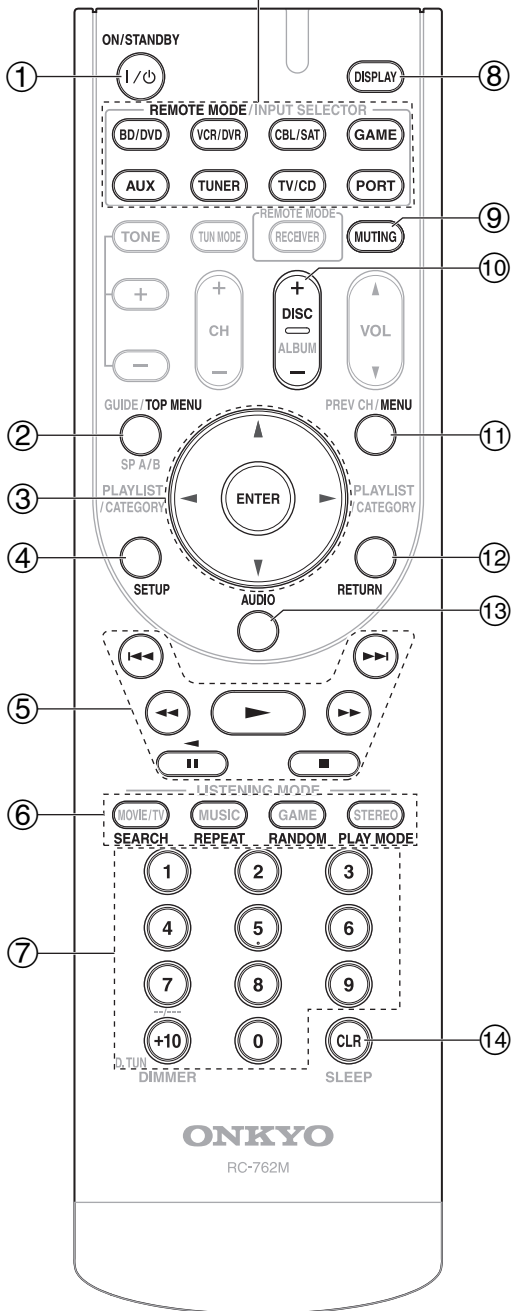
▶ **32910/31612** :

Lecteur Blu-ray/lecteur DVD avec **RIHD**

*1 Le **RIHD** pris en charge par l'ampli-tuner AV est la fonction de commande du système CEC de la norme HDMI.

✓ : Boutons disponibles

Appuyez tout d'abord sur le bouton **REMOTE MODE** correspondant.



Boutons	Appareils			
	Lecteur DVD	Lecteur Blu-ray Lecteur HD DVD	Lecteur CD/graveur de CD Enregistreur de MD	Piñtine à cassette
① I/⏻ ON/STANDBY	✓		✓	✓
② TOP MENU	✓			
③ ▲/▼/◀/▶, ENTER	✓		✓	
④ SETUP	✓		✓	
⑤ ▶, ⏸, ■, ◀, ▶▶, ◀◀, ▶▶▶	✓		✓	✓*3
⑥ SEARCH	✓*1	✓*2	✓	
REPEAT	✓	✓*2	✓	
RANDOM	✓*1	✓*2	✓	
PLAY MODE	✓*1	✓*2	✓	
⑦ Numéro : 1 à 9, 0	✓		✓	
Numéro : +10	✓*1		✓	
⑧ DISPLAY	✓		✓	
⑨ MUTING	✓		✓	✓
⑩ DISC +/-	✓		✓	
⑪ MENU	✓			
⑫ RETURN	✓			
⑬ AUDIO	✓*1			
⑭ CLR	✓		✓	

*1 La fonction **RIHD** n'est pas prise en charge. Le **RIHD** pris en charge par l'ampli-tuner AV est la fonction de commande du système CEC de la norme HDMI.

*2 Ces boutons fonctionnent comme les boutons colorés ou les boutons A, B, C et D.

*3 **⏸** (Pause) fonctionne comme la lecture inversée.

Remarque

• Consultez « Commande de votre iPod/iPhone » pour le fonctionnement de l'iPod/iPhone (→ **page 39**).

Remarque

• Avec certains appareils, certains boutons peuvent ne pas fonctionner comme prévu, voire pas fonctionner du tout.

Dépannage

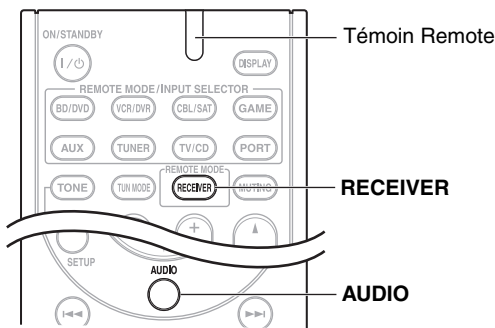
Si vous rencontrez un problème lors de l'utilisation de l'ampli-tuner AV, recherchez la solution dans cette section. Si vous ne pouvez pas résoudre vous-même le problème, contactez votre revendeur Onkyo.

Si vous ne pouvez pas résoudre vous-même le problème, essayez de réinitialiser l'ampli-tuner AV avant de contacter votre revendeur Onkyo.

Pour réinitialiser l'ampli-tuner AV à ses réglages d'usine, allumez-le et, tout en maintenant le bouton VCR/DVR enfoncé, appuyez sur \odot ON/STANDBY. « Clear » sera affiché et l'ampli-tuner AV passera en mode veille.



La réinitialisation de l'ampli-tuner AV supprimera vos stations de radio préréglées et vos paramètres personnalisés.



Pour réinitialiser la télécommande à ses valeurs par défaut, tout en maintenant enfoncé le bouton **RECEIVER**, maintenez enfoncé le bouton **AUDIO** jusqu'à ce que le témoin Remote s'allume (au bout d'environ 3 secondes). Appuyez de nouveau sur **RECEIVER** dans les 30 secondes.

Les menus de configuration OSD apparaissent uniquement si le téléviseur est branché sur la sortie HDMI OUT. Si votre téléviseur est branché sur la sortie MONITOR OUT V ou à la sortie COMPONENT VIDEO OUT, utilisez l'affichage de l'ampli-tuner AV lorsque vous modifiez les paramètres.

Alimentation

■ L'ampli-tuner AV ne s'allume pas

- Assurez-vous que le cordon d'alimentation est bien branché sur la prise murale. —
- Débranchez le cordon d'alimentation de la prise murale, attendez 5 secondes au moins, puis rebranchez-le. —

■ L'ampli-tuner AV s'éteint de manière inattendue

- Lorsque la veille automatique commence à fonctionner, l'ampli-tuner AV passe automatiquement en mode veille. **34**

■ Lorsque l'alimentation est rétablie après une interruption, « CHECK SP WIRE » s'affiche à l'écran

- Le circuit de protection a été activé. —
- Débranchez immédiatement le cordon d'alimentation de la prise murale. Débranchez tous les câbles des enceintes et des sources d'entrée, et laissez le cordon d'alimentation de l'ampli-tuner AV débranché pendant 1 heure. Ensuite, rebranchez le cordon d'alimentation et réglez le volume au maximum. Si l'ampli-tuner AV reste allumé, réglez le volume au minimum, débranchez le cordon d'alimentation, et rebranchez les enceintes et les sources d'entrée. Si l'ampli-tuner AV s'éteint lorsque vous réglez le volume au maximum, débranchez le cordon d'alimentation et contactez votre revendeur Onkyo.

Audio

■ Aucun son n'est reproduit, ou le son très faible

- Appuyez sur **SPEAKERS A** ou **B** pour allumer le témoin des enceintes sur lesquelles vous souhaitez reproduire le son. **24**
- Assurez-vous que la source d'entrée numérique a bien été sélectionnée. **28**
- Assurez-vous que toutes les fiches de branchement audio sont enfoncées complètement. **12**
- Assurez-vous que les entrées et les sorties de tous les appareils sont branchées correctement. **13-15**
- Assurez-vous que la polarité des câbles d'enceinte est correcte, et que les fils dénudés sont en contact avec la partie métallique de chaque borne d'enceinte. **11**
- Assurez-vous que la source d'entrée a bien été sélectionnée. **18**
- Assurez-vous que les câbles d'enceinte ne sont pas en court-circuit. **11**
- Vérifiez le réglage du volume. L'ampli-tuner AV est conçu pour vous faire profiter des joies du home-cinéma. Il est doté d'une large plage de volume pouvant être réglée avec précision. **18**
- Si le témoin **MUTING** clignote à l'écran, appuyez sur **MUTING** de la télécommande pour désactiver la sourdine de l'ampli-tuner AV. **26**
- Lorsque des écouteurs sont branchés sur la prise **PHONES**, aucun son n'est restitué par les enceintes. **26**
- Si aucun son n'est restitué par un lecteur DVD branché sur l'entrée HDMI IN, vérifiez les paramètres de sortie du lecteur DVD, en veillant à sélectionner un format audio pris en charge. **49**
- Vérifiez les paramètres de sortie audio numérique de l'appareil branché. Sur certaines consoles de jeu, comme celles prenant en charge les DVD, le paramètre est désactivé par défaut. —
- Avec certains DVD-vidéo, vous devez sélectionner un format de sortie audio dans un menu. —
- Si votre platine disques utilise une cellule à bobines mobiles, vous devez brancher un préamplificateur ou un transformateur. **14**
- Assurez-vous qu'aucun câble de branchement n'est plié, torsadé, ou endommagé. —

Tous les modes d'écoute n'utilisent pas l'ensemble des enceintes.	21
Indiquez les distances des enceintes et réglez le niveau sonore de chaque enceinte.	30
Le format du signal d'entrée est réglé sur « PCM » ou « DTS ». Réglez-le sur « Off ».	33

■ Seuls les enceintes avant reproduisent un son

Lorsque le mode d'écoute Stereo ou Mono est sélectionné, seules les enceintes avant et le subwoofer reproduisent un son.	22
Vérifiez la configuration des enceintes.	29

■ Seule l'enceinte centrale reproduit un son

Si vous utilisez le mode d'écoute Dolby Pro Logic II Movie, Dolby Pro Logic II Music, ou Dolby Pro Logic II Game avec une source en mono, comme une station de radio AM ou un programme télévisé en mono, le son est concentré dans l'enceinte centrale.	—
Assurez-vous que les enceintes sont configurées correctement.	29

■ Les enceintes surround ne reproduisent aucun son

Lorsque le mode d'écoute T-D (Theater-Dimensional), Stereo ou Mono est sélectionné, les enceintes surround ne restituent aucun son.	22
En fonction de la source et du mode d'écoute sélectionné, il est possible que peu de sons soient reproduits par les enceintes surround. Essayez de sélectionner un autre mode d'écoute.	21–22
Assurez-vous que les enceintes sont configurées correctement.	29

■ L'enceinte centrale ne reproduit aucun son

Lorsque le mode d'écoute Stereo ou Mono est sélectionné, l'enceinte centrale ne reproduit aucun son.	22
Assurez-vous que les enceintes sont configurées correctement.	29

■ Le subwoofer ne reproduit aucun son

Le subwoofer ne reproduit aucun son tant que les enceintes B sont activées. Allumez les enceintes A.	24
Lorsque vous lisez des supports ne contenant aucune information concernant le canal chargé des effets LFE, le subwoofer ne reproduit aucun son.	—
Assurez-vous que les enceintes sont configurées correctement.	29

■ Certains formats de signal ne produisent aucun son

Vérifiez les paramètres de sortie audio numérique de l'appareil branché. Sur certaines consoles de jeu, comme celles prenant en charge les DVD, le paramètre est désactivé par défaut.	—
Avec certains DVD-vidéo, vous devez sélectionner un format de sortie audio dans un menu.	—
Certains modes d'écoute ne peuvent pas être sélectionnés avec certains signaux d'entrée.	21–22

■ Il est impossible d'obtenir une écoute en 5.1

Lorsque l'enceinte B est allumé, la lecture sur les enceintes A est réduite à 2.1 canaux.	24
Vous ne pouvez pas toujours sélectionner tous les modes d'écoute, en fonction du nombre d'enceintes branchées.	21–22

■ Le volume des enceintes ne peut pas être réglé comme souhaité

Après avoir réglé le volume sonore individuel de chacune des enceintes, le volume sonore maximum peut être réduit.	30
--	----

■ Un bruit parasite est audible

L'utilisation d'attaches de câbles pour attacher les câbles audio, les câbles des enceintes, etc. peut entraîner une dégradation des performances audio, aussi est-il déconseillé d'en utiliser.	—
Un câble audio peut capter des interférences. Essayez de repositionner les câbles.	—

■ La fonction Late Night ne fonctionne pas

Assurez-vous que le support source est bien en Dolby Digital, Dolby Digital Plus ou en Dolby TrueHD.	36
--	----

■ À propos des signaux DTS

Lorsque le programme DTS se termine et que le train de bits DTS s'arrête, l'ampli-tuner AV reste en mode d'écoute DTS et le témoin DTS reste allumé. Ceci permet d'éviter la génération de bruit lorsque vous utilisez les fonctions pause, avance rapide, ou retour rapide de votre lecteur. Si vous faites passer votre lecteur du mode DTS au mode PCM, vous pourriez ne pas entendre de son, l'ampli-tuner AV ne passant pas d'un format à l'autre de façon immédiate : dans ce cas, arrêtez votre lecteur pendant 3 secondes environ, puis reprenez la lecture.	—
Certains lecteurs CD et LD ne permettent pas de lire correctement les supports DTS, même si votre lecteur est branché à une entrée numérique de l'ampli-tuner AV. Ceci est généralement dû au fait que le train de bits DTS a été traité (par exemple, le niveau de sortie, le taux d'échantillonnage, ou la distorsion de fréquence a changé), et l'ampli-tuner AV ne le reconnaît plus comme étant un signal DTS authentique. Dans ce cas, un bruit pourrait se faire entendre.	—

Lors de la lecture d'un programme DTS, l'utilisation des fonctions de pause, d'avance rapide, ou de retour rapide de votre lecteur peut produire un petit son audible. Il ne s'agit pas d'un problème de fonctionnement.

■ Le début d'un signal audio reçu via l'entrée HDMI IN ne peut pas être entendu

Étant donné que le temps nécessaire à l'identification du format d'un signal HDMI est plus long que celui des autres signaux audio numériques, la sortie audio peut ne pas démarrer immédiatement.	—
--	---

Vidéo

■ Il n'y a aucune image

Assurez-vous que toutes les fiches de branchement vidéo sont enfoncées complètement.	12
Assurez-vous que chaque appareil vidéo est branché correctement.	13, 15
Si la source vidéo est branchée sur l'entrée vidéo d'un appareil, vous devez affecter cette entrée à un sélecteur d'entrée et votre téléviseur doit être branché sur COMPONENT VIDEO OUT .	14, 28

Si la source vidéo est branchée sur une entrée vidéo composite, votre téléviseur doit être branché sur la sortie vidéo composite correspondante.	14
Si la source vidéo est branchée sur une entrée HDMI, vous devez associer cette entrée à une touche de sélection d'entrée, et votre téléviseur doit être branché sur la sortie HDMI OUT .	13, 28
Sur votre téléviseur, assurez-vous que l'entrée vidéo à laquelle l'ampli-tuner AV est branché est bien sélectionnée.	—

■ Aucune image provenant d'une source branchée sur l'entrée HDMI IN n'est reproduite

L'utilisation d'un adaptateur HDMI vers DVI ne garantit un fonctionnement fiable. De plus, les signaux vidéo provenant d'un ordinateur ne sont pas garantis.	50
--	-----------

■ Les menus OSD ne s'affichent pas

Sur votre téléviseur, assurez-vous que l'entrée vidéo à laquelle l'ampli-tuner AV est branché est bien sélectionnée.	—
Lorsque l'ampli-tuner AV n'est pas connecté à un téléviseur via HDMI, les menus OSD ne s'affichent pas.	—

Tuner

■ La réception est parasitée, la réception stéréo FM est parasitée, ou le témoin FM STEREO ne s'allume pas

Déplacez votre antenne.	—
Éloignez l'ampli-tuner AV de votre téléviseur ou de votre ordinateur.	—
Écoutez la station en mono.	19
Lorsque vous écoutez une station AM, l'utilisation de la télécommande peut créer un bruit.	—
Le passage de véhicules et d'avions à proximité peut créer des interférences.	—
Les murs en béton affaiblissent les signaux radio.	—
Si aucune solution ne permet d'améliorer la réception, installez une antenne extérieure.	—

Télécommande

■ La télécommande ne fonctionne pas

Avant d'utiliser cet appareil, veillez à appuyer sur RECEIVER .	—
Assurez-vous que les piles ont été insérées en respectant la polarité.	4
Insérez des piles neuves. N'insérez pas des piles de types différents et ne mélangez pas des piles neuves avec des piles usagées.	4
Assurez-vous que la télécommande n'est pas trop éloignée de l'ampli-tuner AV, et que rien ne vient obstruer le signal entre la télécommande et le capteur de télécommande de l'ampli-tuner AV.	4
Assurez-vous que l'ampli-tuner AV n'est pas exposé à la lumière directe du soleil ou à un éclairage fluorescent. Déplacez-le si nécessaire.	—
Si l'ampli-tuner AV est installé dans un meuble doté de portes en verre teinté, la télécommande peut ne pas fonctionner correctement lorsque les portes sont fermées.	—
Assurez-vous que vous avez sélectionné correctement le mode de la télécommande.	9, 42

Assurez-vous d'avoir entré le bon code de télécommande.	41
Assurez-vous que vous avez défini le même identifiant sur l'ampli-tuner AV et sur la télécommande.	34

■ Il est impossible de commander d'autres appareils

S'il s'agit d'un appareil Onkyo, assurez-vous que le câble RI et que le câble audio analogique sont branchés correctement. L'utilisation seule d'un câble RI ne sera pas suffisante.	15
--	-----------

Assurez-vous que vous avez sélectionné correctement le mode de la télécommande.	9, 42
---	--------------

Si vous avez connecté une platine à cassette à la prise TV/CD IN ou une station d'accueil RI aux prises TV/CD IN ou GAME IN ou VCR/DVR IN , vous devez régler l'écran pour que la télécommande fonctionne correctement.	25
--	-----------

Si vous ne pouvez pas faire fonctionner l'appareil, vous devrez entrer le code de télécommande approprié.	41
---	-----------

Pour commander un appareil Onkyo branché via le RI , pointez la télécommande vers l'ampli-tuner AV. Assurez-vous d'avoir tout d'abord entré le code de télécommande approprié.	41
---	-----------

Pour commander un appareil Onkyo qui n'est pas branché via le RI , pointez la télécommande vers l'appareil. Assurez-vous d'avoir tout d'abord entré le code de télécommande approprié.	41
---	-----------

Station d'accueil UP-A1 pour iPod/iPhone

■ Il n'y a aucun son

Assurez-vous que votre iPod/iPhone est effectivement en lecture.	—
Assurez-vous que votre iPod/iPhone est inséré correctement dans la station d'accueil.	—
Assurez-vous que la station d'accueil de la UP-A1 est branchée à la prise UNIVERSAL PORT de l'ampli-tuner AV.	—
Assurez-vous que l'ampli-tuner AV est allumé, que la source d'entrée est sélectionnée correctement et que le volume n'est pas trop bas.	—
Assurez-vous que les fiches sont entièrement enfoncées.	—
Essayez de réinitialiser votre iPod/iPhone.	—

■ Il n'y a pas de vidéo

Assurez-vous que le réglage TV OUT de votre modèle d'iPod/iPhone est sur On .	—
Assurez-vous que l'entrée est sélectionnée correctement sur votre téléviseur ou sur l'ampli-tuner AV.	—
Certaines versions d'iPod/iPhone ne transmettent pas de vidéo.	—

■ La télécommande de l'ampli-tuner AV ne commande pas votre iPod/iPhone

Assurez-vous que votre iPod/iPhone est inséré correctement dans la station d'accueil. Si votre iPod/iPhone est dans un étui, il risque de ne pas être connecté correctement à la station. Extrayez toujours l'iPod/iPhone de son étui avant de l'introduire dans la station d'accueil.	—
L'iPod/iPhone ne peut pas être utilisé quand il affiche le logo Apple.	—

Assurez-vous que vous avez sélectionné correctement le mode à distance. —

Quand vous utilisez la télécommande de l'ampli-tuner AV, pointez-la vers votre ampli-tuner AV. —

Lorsque vous connectez la station d'accueil UP-A1 Dock au tuner radio UP-HT1 (Modèles pour l'Amérique du Nord, l'Amérique centrale et l'Amérique du Sud)/UP-DT1 (Modèles pour l'Europe) avec AUTO sélectionné via le sélecteur de mode, vous pouvez commuter les sources d'entrée entre la station d'accueil UP-A1 et le tuner en appuyant à plusieurs reprises sur **PORT** sur le panneau avant. —

Si vous ne pouvez toujours pas commander votre iPod/iPhone, lancez la lecture en pressant le bouton de lecture de votre iPod/iPhone. Le fonctionnement à distance devrait alors être possible. —

Essayez de réinitialiser votre iPod/iPhone. —

En fonction de l'iPod/iPhone, certains boutons peuvent ne pas fonctionner comme prévu. —

■ L'ampli-tuner AV sélectionne sans prévenir votre iPod/iPhone comme source d'entrée

Mettez toujours en pause la lecture de l'iPod/iPhone avant de sélectionner une autre source d'entrée. Si la lecture n'est pas en pause, la fonction de changement direct risque de sélectionner par erreur votre iPod/iPhone comme source d'entrée lors de la transition entre des morceaux. —

Enregistrement

■ Impossible d'enregistrer

Assurez-vous que la bonne entrée est sélectionnée sur votre enregistreur. —

Afin d'éviter que le signal ne fasse une boucle et n'endommage l'ampli-tuner AV, les signaux d'entrée ne sont pas reproduits sur les sorties avec le même nom (par exemple, **VCR/DVR IN** à **VCR/DVR OUT**). —

Autres

■ Consommation en veille

Dans les cas suivants, la consommation peut atteindre un maximum de 31 W : **34, 38**

1. Vous utilisez la prise du port universel.
2. Le réglage « **HDMI Ctrl (RIHD)** » est configuré sur « **On** ». (Selon l'état du téléviseur, l'ampli-tuner AV entre en mode veille, comme d'habitude.)

■ Le son change lorsque je branche mes écouteurs

Lorsqu'un casque est branché, le mode d'écoute passe automatiquement sur Stereo, à moins qu'il ne soit déjà réglé sur Stereo, Mono ou Direct. —

■ Comment puis-je modifier la langue d'une source multiplexée

Utilisez le paramètre « **Input Ch (Mux)** » dans le menu « **Audio Adjust** » pour sélectionner l'option « **Main** » ou « **Sub** ». **31**

■ Les fonctions **RI** ne fonctionnent pas

Pour utiliser la fonction **RI**, vous devez établir une connexion **RI** et une connexion audio analogique (RCA) entre l'appareil et l'ampli-tuner AV, même s'ils sont raccordés par une liaison numérique. **15**

■ Les paramètres suivants peuvent être utilisés pour les entrées vidéo composite

Vous devez utiliser les touches de l'appareil pour appliquer ces paramètres.

Sur l'ampli-tuner AV, appuyez simultanément sur le sélecteur d'entrée de la source d'entrée que vous souhaitez configurer et sur le bouton **SETUP**. Tout en maintenant enfoncé le bouton du sélecteur d'entrée, appuyez sur **SETUP** jusqu'à ce que « **Video ATT:ON** » s'affiche à l'écran. Puis, relâchez les deux boutons. Pour réactiver le réglage, répétez le processus ci-dessus afin que le « **Video ATT:OFF** » s'affiche à l'écran, puis relâchez les boutons.

• Atténuation de la vidéo

Ce paramètre peut être sélectionné pour les entrées **BD/DVD, VCR/DVR, CBL/SAT, GAME**, ou **AUX**. Si une console de jeu est branchée sur l'entrée vidéo composite, et si l'image n'est pas très claire, vous pouvez atténuer le gain.

Video ATT : OFF : (par défaut).

Video ATT : ON : le gain est réduit de 2 dB.

■ Si l'image sur votre téléviseur/moniteur raccordé à la sortie HDMI OUT est instable, essayez de désactiver la fonction DeepColor

Pour désactiver la fonction DeepColor, appuyez simultanément sur les boutons **CBL/SAT** et **ON/STANDBY** de l'ampli-tuner AV. Tout en maintenant **CBL/SAT** enfoncé, appuyez sur **ON/STANDBY** jusqu'à ce que « **Off** » s'affiche à l'écran. Puis, relâchez les deux boutons. Pour réactiver la fonction DeepColor, répétez le processus ci-dessus jusqu'à ce que « **On** » s'affiche à l'écran, puis relâchez les deux boutons.

L'ampli-tuner AV contient un micro-ordinateur permettant le traitement du signal et les fonctions de commande. Dans de très rares cas, de grandes interférences, un bruit causé par une source externe, ou l'électricité statique peuvent le bloquer. Dans le cas improbable où cela se produirait, débranchez le cordon d'alimentation de la prise murale, patientez au moins pendant 5 secondes, puis rebranchez-le.

Onkyo n'est pas responsable des dommages causés (comme les pénalités relatives à la location des CD) dus aux enregistrements ayant échoué du fait d'un mauvais fonctionnement de l'appareil. Avant d'enregistrer des données importantes, assurez-vous que le support sera enregistré correctement.

Avant de débrancher le cordon d'alimentation de la prise murale, mettez l'ampli-tuner AV en veille.

Conseil de connexion et trajet du signal vidéo

L'ampli-tuner AV prend en charge plusieurs formats de connexion afin d'assurer la compatibilité avec une large gamme d'appareils audiovisuels. Le format choisi dépend des formats pris en charge par vos appareils. Utilisez les sections suivantes comme guide.

Les menus de configuration OSD apparaissent uniquement si le téléviseur est branché sur la sortie HDMI OUT. Si votre téléviseur est branché sur la sortie MONITOR OUT V ou à la sortie COMPONENT VIDEO OUT, utilisez l'affichage de l'ampli-tuner AV lorsque vous modifiez les paramètres.

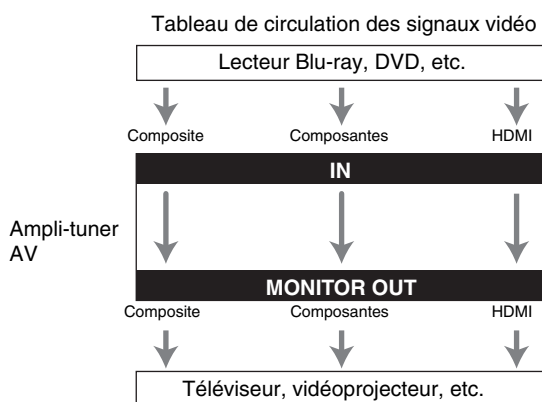
Remarque

- Les menus OSD s'affichent uniquement si :
 - Il n'y a pas d'entrée vidéo, ou
 - L'entrée vidéo est 480p, 576p, 720p, 1080i ou 1080p.

Formats de connexion vidéo

Un appareil vidéo peut être raccordé à l' à l'aide de l'un des formats de connexion vidéo suivants : vidéo composite, vidéo composant ou HDMI, ce dernier offrant la meilleure qualité d'image.

Lors de la sélection d'un format de connexion, n'oubliez pas que l'ampli-tuner AV ne réalise pas de conversion de formats, de sorte que seules des sorties au même format que l'entrée émettent un signal.

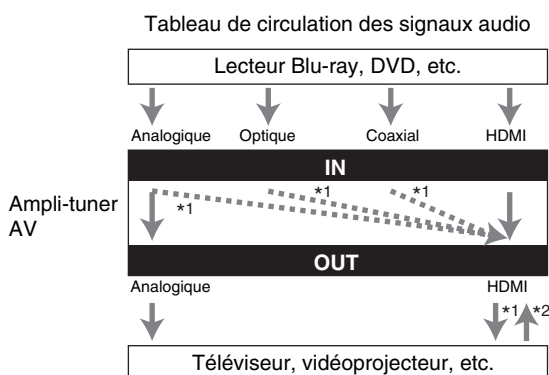


Formats de connexion audio

Un appareil audio peut être raccordé à l'aide de l'un des formats de connexion audio suivants : analogique, optique, coaxial ou HDMI.

Lorsque vous choisissez un format de connexion, n'oubliez pas que l'ampli-tuner AV ne convertit pas les signaux d'entrée numériques pour les sorties de ligne analogiques et inversement. Par exemple, des signaux audio connectés à une entrée numérique optique ou coaxiale ne sont pas restitués par la sortie VCR/DVR OUT analogique.

Si des signaux sont présents à plus d'une entrée, les entrées seront sélectionnées automatiquement selon l'ordre de priorité suivant : HDMI, numérique, analogique.



*1 Dépend du réglage de « **Audio TV Out** » (→ **page 35**).

*2 Ce réglage est disponible si le réglage « **Audio Return Ch** » est configuré sur « **Auto** » (→ **page 35**), vous devez sélectionner le sélecteur d'entrée **TV/CD** et votre téléviseur doit prendre en charge la fonction ARC.

À propos de l'interface HDMI

Conçue pour répondre à la demande accrue en programmes de télévision numérique, la norme HDMI (High Definition Multimedia Interface) est une nouvelle norme d'interface numérique permettant de raccorder des téléviseurs, des vidéoprojecteurs, des lecteurs Blu-ray/DVD, des décodeurs numériques et autres appareils vidéo. Jusqu'à présent, plusieurs câbles audio et vidéo différents étaient nécessaires pour raccorder des appareils audiovisuels. Avec la norme HDMI, un seul câble permet d'acheminer les signaux de commande, les signaux vidéo numériques et les signaux émis par un maximum de huit canaux audio numériques (PCM 2 can., audio numérique multicanaux et PCM multicanaux). Le flux vidéo HDMI (signal vidéo) est compatible avec la norme DVI (Digital Visual Interface)*1 : les téléviseurs et les écrans dotés d'une entrée DVI peuvent donc être branchés au moyen d'un câble adaptateur HDMI/DVI. (Cela ne fonctionne pas avec tous les téléviseurs et écrans, auquel cas, aucune image n'apparaît.)

L'ampli-tuner AV utilise le protocole HDCP (High-bandwidth Digital Content Protection)*2, de sorte que seuls les appareils compatibles pourront afficher l'image.

L'interface HDMI de l'ampli-tuner AV repose sur les éléments suivants :

Audio Return Channel, 3D, x.v.Color, Deep Color, Lip Sync, DTS-HD Master Audio, DTS-HD High Resolution Audio, Dolby TrueHD, Dolby Digital Plus, DSD et PCM multicanal

Formats audio pris en charge

- PCM linéaire à deux canaux (32–192 kHz, 16/20/24 bits)
- PCM linéaire multicanaux (jusqu'à 7.1 can., 32–192 kHz, 16/20/24 bits)
- Train de bits (DSD, Dolby Digital, Dolby Digital Plus, Dolby TrueHD, DTS, DTS-HD High Resolution Audio, DTS-HD Master Audio)

Votre lecteur Blu-ray/DVD doit également prendre en charge la sortie HDMI des formats audio ci-dessus.

À propos de la protection des droits d'auteur

L'ampli-tuner AV prend en charge la norme HDCP (High-bandwidth Digital Content Protection)*2, un système de protection des signaux vidéo numériques contre la copie. Les autres appareils connectés à l'ampli-tuner AV via une liaison HDMI doivent également prendre en charge la norme HDCP.

*1 DVI (Digital Visual Interface) : norme d'interface d'affichage numérique développée par le DDWG*3 en 1999.

*2 HDCP (High-bandwidth Digital Content Protection) : technologie de cryptage vidéo développée par Intel pour les interfaces HDMI/DVI. Elle permet de protéger le contenu vidéo et nécessite un appareil compatible HDCP pour afficher les données vidéo cryptées.

*3 DDWG (Digital Display Working Group) : dirigé par Intel, Compaq, Fujitsu, Hewlett Packard, IBM, NEC et Silicon Image, l'objectif affiché de ce groupe d'industriels est de répondre aux besoins du secteur en matière de connectivité numérique pour les écrans PC et numériques hautes performances.

Remarque

- Le flux vidéo HDMI est compatible avec la norme DVI (Digital Visual Interface) : les téléviseurs et les écrans dotés d'une entrée DVI peuvent donc être branchés au moyen d'un câble adaptateur HDMI/DVI. (Remarque : les connexions DVI n'acheminent que les signaux vidéo et vous devez donc effectuer un branchement séparé pour les signaux audio.) Toutefois, nous ne pouvons garantir la fiabilité de fonctionnement avec un adaptateur de ce type. De plus, les signaux vidéo provenant d'un PC ne sont pas pris en charge.
- Le signal audio HDMI (taux d'échantillonnage, longueur en bits, etc.) peut être limité par l'appareil source raccorder. Si l'image est de mauvaise qualité ou si aucun son n'est émis par l'appareil branché via HDMI, vérifiez les réglages. Consultez le manuel d'instructions de l'appareil branché pour plus d'informations.

Utilisation d'un téléviseur, d'un lecteur ou d'un enregistreur compatible RIHD

RIHD, qui signifie Remote Interactive over HDMI, est le nom de la fonction de commande du système des appareils Onkyo. L'ampli-tuner AV est compatible avec les commandes CEC (Consumer Electronics Control), ce qui permet de commander le système via la connexion HDMI. La norme CEC assure l'interopérabilité entre différents appareils. Toutefois, nous ne pouvons garantir que ces commandes fonctionneront avec des appareils non compatibles **RIHD**.

À propos des appareils compatibles RIHD

Les appareils suivants sont compatibles **RIHD**. (À la date de janvier 2011)

■ TV

- Téléviseurs compatibles Toshiba REGZA-LINK
- Téléviseurs Sharp

■ Lecteurs/enregistreurs

- Lecteurs Onkyo et Integra compatibles **RIHD**
- Lecteurs et enregistreurs Toshiba compatibles REGZA-LINK (uniquement s'ils sont utilisés avec un téléviseur Toshiba compatible REGZA-LINK)
- Lecteurs et enregistreurs Sharp (uniquement s'ils sont utilisés avec un téléviseur Sharp)

* Il est possible que des modèles différents de ceux mentionnés ci-dessus bénéficient d'une certaine interopérabilité s'ils sont compatibles CEC, qui représente une partie de la norme HDMI, mais leur fonctionnement n'est pas garanti.

Remarque

- Ne branchez pas plus d'appareils compatibles **RIHD** que le nombre indiqué ci-dessous à la borne d'entrée HDMI de façon à ce que les opérations liées fonctionnent correctement.
 - Jusqu'à trois lecteurs Blu-ray/DVD.
 - Jusqu'à trois graveurs Blu-ray/graveurs DVD/enregistreurs vidéo numériques.
 - Jusqu'à 4 pour le décodeur câble/satellite.
- Ne branchez pas l'ampli-tuner AV à l'autre ampli-tuner AV/amplificateur audiovisuel via HDMI.
- Quand un nombre d'appareils compatibles **RIHD** supérieur au nombre indiqué ci-dessus est branché, les opérations liées ne sont pas garanties.

Opérations réalisables avec un branchement RIHD

■ Pour les téléviseurs compatibles RIHD

Les opérations liées suivantes sont possibles en raccordant l'ampli-tuner AV à un téléviseur compatible **RIHD**.

- L'ampli-tuner AV entre en mode veille lorsque l'alimentation du téléviseur passe en veille.
- Vous pouvez configurer l'écran de menu du téléviseur soit pour émettre le son via les enceintes raccordées à l'ampli-tuner AV, soit via les enceintes du téléviseur.
- Il est possible de reproduire la vidéo/le son depuis l'antenne ou depuis la prise d'entrée du téléviseur à partir des enceintes raccordées à l'ampli-tuner AV. (Un raccordement tel qu'un câble numérique optique ou similaire est nécessaire en plus du câble HDMI.)
- L'entrée sur l'ampli-tuner AV peut-être sélectionnée grâce à la télécommande du téléviseur.
- Des opérations telles que l'ajustement du volume, ou des opérations similaires, pour l'ampli-tuner AV peuvent être réalisées à partir de la télécommande du téléviseur.

■ Pour les lecteurs/enregistreurs compatibles RIHD

L'opération liée suivante est possible en raccordant l'ampli-tuner AV à un lecteur/enregistreur compatible **RIHD**.

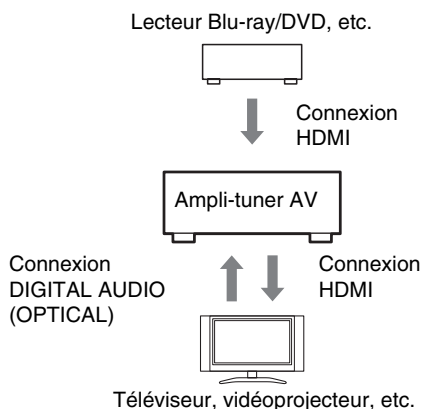
- Lorsque la lecture démarre sur le lecteur/enregistreur, l'entrée de l'ampli-tuner AV commute sur l'entrée HDMI du lecteur/enregistreur en cours de lecture.
- L'utilisation du lecteur/enregistreur est possible à l'aide de la télécommande fournie avec l'ampli-tuner AV.

* Il est possible que toutes les fonctions ne soient pas opérationnelles selon le modèle.

■ Comment procéder à la connexion et au réglage

1 Vérifiez la connexion et le réglage.

1. Branchez la prise **HDMI OUT** sur la prise d'entrée HDMI du téléviseur.



2. Branchez la sortie audio du téléviseur sur la prise **OPTICAL IN 2** de l'ampli-tuner AV à l'aide d'un câble optique numérique.

Remarque

- Lorsque que la fonction du canal audio de retour (ARC) est utilisée avec un téléviseur compatible ARC, cette connexion n'est pas nécessaire (→ [page 35](#)).
3. Branchez la sortie HDMI du lecteur/graveur de disque Blu-ray/DVD sur la prise **HDMI IN 1** de l'ampli-tuner AV.

Remarque

- Il est nécessaire d'attribuer l'entrée HDMI lors de la connexion du lecteur/graveur de disque Blu-ray/DVD à d'autres prises (→ [page 28](#)). N'attribuez pas les appareils raccordés à HDMI IN à l'entrée TV/CD à ce stade. Le fonctionnement approprié du CEC (Consumer Electronics Control) n'est pas garanti.

2 Chacun des « HDMI Setup » est modifié selon le réglage suivant.

- **HDMI Ctrl (RIHD) : On**
- **Audio Return Ch (ARC) : Auto**

Consultez les informations complémentaires de chaque réglage (→ [pages 34, 35](#)).

3 Vérifiez les réglages.

1. Allumez l'alimentation de tous les appareils raccordés.
2. Coupez l'alimentation du téléviseur, et vérifiez que l'alimentation des appareils raccordés est coupée automatiquement grâce à l'opération liée.
3. Allumez le lecteur/graveur Blu-ray/DVD, etc.
4. Démarrez la lecture sur le lecteur/graveur Blu-ray/DVD, et vérifiez les points suivants.
 - L'alimentation de l'ampli-tuner AV s'allume automatiquement, et l'entrée sur laquelle est raccordé le lecteur/graveur Blu-ray/DVD est sélectionnée.
 - L'alimentation du téléviseur s'allume automatiquement, et l'entrée sur laquelle est raccordé l'ampli-tuner AV est sélectionnée.
5. En vous conformant au mode d'emploi du téléviseur, sélectionnez « Utiliser les enceintes du téléviseur » sur l'écran du menu du téléviseur, et vérifiez que le son est émis par les enceintes du téléviseur et non par celles raccordées à l'ampli-tuner AV.
6. Sélectionnez « Utiliser les enceintes raccordées à l'ampli-tuner AV » sur l'écran du menu du téléviseur, et vérifiez que le son est émis par les enceintes raccordées à l'ampli-tuner AV et non par celles du téléviseur.

Remarque

- Procédez aux opérations ci-dessus lorsque vous avez utilisé à l'origine l'ampli-tuner AV, lorsque les réglages de chaque appareil sont modifiés, lorsque l'alimentation principale de chaque appareil est coupée, lorsque le câble d'alimentation est débranché ou lorsqu'il y a eu une coupure de courant.

4 Utilisation à l'aide de la télécommande

Pour les boutons utilisables (→ [page 41](#)).

Remarque

- Il est possible que le son de DVD-Audio ou de Super Audio CD ne soit pas reproduit sur les enceintes du téléviseur. Vous pouvez reproduire le son sur les enceintes du téléviseur en réglant la sortie audio du lecteur DVD sur 2ch PCM. (Cela peut s'avérer impossible pour certains modèles de lecteurs.)
- Même si vous le réglez sur la sortie audio des enceintes du téléviseur, le son est reproduit sur les enceintes raccordées à l'ampli-tuner AV lorsque vous ajustez le volume ou que vous commutez l'entrée sur l'ampli-tuner AV. Pour reproduire le son sur les enceintes du téléviseur, procédez à nouveau aux opérations sur le téléviseur.
- Ne raccordez pas le câble **RI** lors du branchement sur les appareils compatibles avec les commandes audio **RI** et **RI**.
- Lorsque vous sélectionnez une autre prise que la prise HDMI où l'ampli-tuner AV est raccordé en tant qu'entrée sur le téléviseur, l'entrée de l'ampli-tuner AV commute sur « TV/CD ».
- L'ampli-tuner AV s'allume automatiquement lorsqu'il estime cela nécessaire. Même si l'ampli-tuner AV est raccordé à un téléviseur ou à un lecteur/enregistreur compatible **RIHD**, il ne s'allume pas si cela n'est pas nécessaire. Il est possible qu'il ne s'allume pas si le téléviseur est réglé pour reproduire le son sur le téléviseur.
- Il est possible les fonctions liées à l'ampli-tuner AV ne soient pas opérationnelles selon le modèle. Dans ce cas, utilisez directement l'ampli-tuner AV.

Caractéristiques techniques

Section amplificateur

Puissance de sortie nominale

Tous les canaux : (Amérique du Nord)
Puissance continue de 110 W minimum par canal, charges de 6 ohms, 1 canal utilisant une fréquence de 1 kHz, avec une distorsion harmonique totale maximale de 1% (FTC)
(Autres)
1 canal × 100 W à 6 ohms, 1 kHz, 1 canal alimenté à 1% (IEC)

Puissance dynamique*

* IEC60268-Puissance de sortie maximale à court terme

160 W (3 Ω, avant)
125 W (4 Ω, avant)
85 W (8 Ω, avant)

THD+N (distorsion harmonique totale+bruit)

0,08 % (20 Hz - 20 kHz demi-puissance)

Facteur d'amortissement

60 (avant, 1 kHz, 8 Ω)

Sensibilité et impédance d'entrée (asymétrique)

200 mV/47 kΩ (LINE)

Niveau de sortie RCA nominal et impédance

200 mV/2,2 kΩ (REC OUT)

Niveau de sortie RCA maximum et impédance

2 V/2,2 kΩ (REC OUT)

Distorsion de fréquence

20 Hz - 50 kHz/+1 dB, -3 dB (DSP bypass)

Caractéristiques du réglage de la tonalité

±10 dB, 50 Hz (GRAVES)
±10 dB, 20 kHz (AIGUS)

Rapport signal-bruit

100 dB (LINE, IHF-A)

Impédance des enceintes

6 Ω - 16 Ω

Section vidéo

Sensibilité d'entrée/Niveau et impédance de sortie

1 V_{p-p}/75 Ω (Composant Y)
0,7 V_{p-p}/75 Ω (Composantes Pb/Cb, Pr/Cr)
1 V_{p-p}/75 Ω (Composite)

Distorsion de fréquence de la vidéo composantes

5 Hz - 100 MHz/+0 dB, -3 dB

Section tuner

Plage de fréquences FM

(Amérique du Nord et Brésil)
87,5 MHz - 107,9 MHz
(Europe)
87,5 MHz - 108,0 MHz, RDS

Plage de fréquences AM

522/530 kHz - 1611/1710 kHz

Stations programmables

40

Généralités

Alimentation (Amérique du Nord et Brésil)
120 V CA, 60 Hz
(Europe)
CA 230 V, 50 Hz

Consommation (Amérique du Nord et Brésil)
3,5 A
(Europe)
320 W

Consommation en veille (Amérique du Nord et Brésil)
0,2 W
(Europe)
0,3 W

Dimensions (L × H × P) 435 mm × 150 mm × 328 mm

Poids 7,5 kg

■ HDMI

Entrée IN 1, IN 2, IN 3, IN 4

Sortie OUT

Tableau des résolutions vidéo

1080p

Format audio Dolby TrueHD, DTS Master Audio, DVD-Audio, DSD

Pris en charge 3D, Audio Return Channel, DeepColor, x.v.Color, LipSync, CEC (RIHD)

■ Entrées vidéo

Composantes IN 1, IN 2

Composite BD/DVD, VCR/DVR, CBL/SAT, GAME, AUX

■ Sorties vidéo

Composantes OUT

Composite MONITOR OUT, VCR/DVR OUT

■ Entrées audio

Numérique Optiques : 2
Coaxiales : 1

Analogique BD/DVD, VCR/DVR, CBL/SAT, GAME, TV/CD, AUX

■ Sorties audio

Analogique VCR/DVR

Sorties enceintes SP-A (L, R, C, SL, SR, SW) + SP-B (L, R)

Casque 1 (6,3 Ø)

■ Autres

Port universel 1

RI 1

Les caractéristiques techniques et les fonctionnalités de cet appareil sont susceptibles d'être modifiées sans préavis.

ADVERTENCIA:

PARA REDUCIR EL RIESGO DE INCENDIOS O DE DESCARGAS ELÉCTRICAS, NO EXPONGA ESTE APARATO A LA LLUVIA NI A LA HUMEDAD.

PRECAUCIÓN:

PARA REDUCIR EL RIESGO DE DESCARGAS ELÉCTRICAS, NO quite la cubierta (o panel posterior). En su interior no existe ninguna pieza que pueda reparar el usuario. En caso de avería, solicite los servicios de personal de reparación cualificado.



WARNING
RISK OF ELECTRIC SHOCK
DO NOT OPEN

AVIS
RISQUE DE CHOC ELECTRIQUE
NE PAS OUVRIR



El símbolo de rayo con cabeza de flecha, inscrito en un triángulo equilátero, tiene la finalidad de avisar al usuario la presencia de "tensiones peligrosas" no aisladas dentro de la caja del producto que son de magnitud suficiente como para constituir un riesgo de descargas eléctricas a personas



El signo de exclamación, inscrito en un triángulo equilátero, tiene la finalidad de avisar al usuario la presencia de instrucciones importantes de operación y mantenimiento (reparación) en la literatura que acompaña a este producto.

Instrucciones de seguridad importantes

1. Lea estas instrucciones.
2. Guarde estas instrucciones.
3. Tenga en cuenta todas las advertencias.
4. Siga todas las instrucciones.
5. No use este aparato cerca del agua.
6. Límpielo únicamente con un paño seco.
7. No bloquee los orificios de ventilación. Instálelo siguiendo las instrucciones del fabricante.
8. No lo instale cerca de radiadores, aparatos de calefacción, estufas ni ningún tipo de aparatos (incluyendo amplificadores) que generen calor.
9. Tenga en cuenta los fines de seguridad de los conectores con derivación a masa y / o polarizados. Los conectores polarizados tienen dos contactos, uno de mayor tamaño que el otro. Un conector con derivación a masa tiene dos contactos con un tercero para derivar a masa. El contacto ancho o el tercer contacto se instalan con fines de seguridad. Si el conector del equipo no encaja en la toma de corriente disponible, acuda a un técnico electricista cualificado para que le sustituya la toma obsoleta.
10. Evite que el cable de alimentación pueda ser pisado o atrapado, en especial en los conectores, y en los puntos en que sale del aparato.
11. Use sólo los accesorios / conexiones especificados por el fabricante.
12. Use sólo el soporte, trípode, abrazadera o mesa indicados por el fabricante, o vendidos junto con el aparato. Si utiliza una mesilla con ruedas, tenga cuidado, al desplazar el conjunto de mesilla / aparato, ya que si se vuelca podría recibir lesiones.
13. Desconecte este aparato si hay tormenta o cuando no vaya a ser utilizado por largos períodos de tiempo.
14. Deje que el mantenimiento lo lleve a cabo personal cualificado. Es necesario reparar el aparato cuando ha recibido algún tipo de daño, como por ejemplo si el cable de alimentación ha sufrido daños, si se ha derramado algún líquido en el interior del aparato o si éste ha quedado expuesto a la lluvia o humedad y no funciona normalmente o si ha caído al suelo.
15. Daños que requieren reparación
Desenchufe el aparato y solicite los servicios de personal cualificado cuando:
 - A. El cable de alimentación o el enchufe esté dañado.
 - B. En el interior del aparato hayan entrado objetos sólidos o líquidos.
 - C. El aparato haya estado expuesto a la lluvia o al agua.
 - D. El aparato parezca no funcionar adecuadamente aunque se sigan las instrucciones de operación. Ajuste solamente los controles indicados en el manual de instrucciones, ya que un ajuste inadecuado podría resultar en daños, y podría requerir el trabajo laborioso de un técnico cualificado para devolver el aparato a su funcionamiento normal.
 - E. El aparato haya caído o haya sufrido otros daños, y.
 - F. El aparato parezca no funcionar normalmente, indicando que necesita reparación.
16. Introducción de objetos sólidos y líquidos
No introduzca nunca ningún objeto a través de las aberturas del aparato, ya que podrían tocar puntos de tensión peligrosa o cortocircuitar partes, lo que resultaría en un incendio o descargas eléctricas. El equipo no se debería exponer a gotas ni a salpicaduras y nunca debería colocar objetos que contengan líquidos, como los floreros, encima de éste. No coloque velas ni otros objetos incandescentes encima de la unidad.
17. Baterías
Tenga en cuenta los aspectos ambientales y siga las regulaciones locales a la hora de desechar las baterías.
18. Si instala el aparato en una instalación empotrada, como en una estantería o en una librería, asegúrese de que esté bien ventilado.
Deje 20 cm de espacio libre por encima y por los lados y 10 cm en la parte posterior. El borde posterior del estante o el tablero de encima del aparato debería estar a unos 10 cm del panel posterior o de la pared, de forma que deje un espacio libre para que el aire caliente pueda circular.
La protección de temperatura actúa si el aparato alcanza una temperatura elevada inusual.
El aparato no podrá funcionar hasta que se enfríe.

ADVERTENCIA PARA CARRITOS
CON RUEDAS



S3125A

Precauciones

1. **Copyright de las grabaciones**—A menos que se utilice de forma exclusivamente personal, la grabación de material sujeto a copyright es ilegal sin el permiso del propietario del copyright.
2. **Fusible de CA**—El fusible de CA se encuentra en el interior de la unidad y no es un elemento accesible al usuario. Si todavía no puede activar la unidad, póngase en contacto con su distribuidor Onkyo.
3. **Mantenimiento**—De vez en cuando limpie esta unidad con un paño suave. Para la suciedad más difícil de eliminar, use un paño suave ligeramente humedecido con una solución de agua y detergente suave. A continuación, seque la unidad inmediatamente con un paño limpio. No use paños abrasivos, alcohol, ni disolventes químicos de ningún tipo ya que con ellos podría dañar el acabado de la unidad e incluso borrar la serigrafía del panel.

4. Alimentación

ATENCIÓN

ANTES DE CONECTAR LA UNIDAD POR PRIMERA VEZ, LEA CON ATENCIÓN LA SECCIÓN SIGUIENTE.

Los voltajes de las tomas de CA varían para cada país. Compruebe que el voltaje de su zona cumpla con los requisitos de voltaje indicados en la etiqueta de características que se encuentra en el panel posterior de esta unidad (por ejemplo, AC 230 V, 50 Hz o AC 120 V, 60 Hz).

El cable de alimentación se utiliza para desconectar esta unidad de la fuente de alimentación de CA. Asegúrese de que el conector esté siempre operativo (fácilmente accesible).

Al pulsar el botón **[ON/STANDBY]** para seleccionar el modo Standby no se desconecta totalmente de la red eléctrica. Si no va a utilizar la unidad durante un período de tiempo prolongado, extraiga el cable de alimentación de la toma de red de CA.

5. Evitar pérdidas auditivas

Precaución

Una presión de sonido excesiva de los auriculares de botón y de los auriculares de cabeza puede causar pérdidas auditivas.

6. Baterías y exposición al calor

Aviso

Las baterías (paquete de baterías o baterías instaladas) no deben exponerse a un calor excesivo como los rayos del sol, fuego o similar.

7. Nunca toque esta unidad con las manos

húmedas—Nunca utilice esta unidad ni su cable de alimentación si tiene las manos húmedas o mojadas. Si penetra agua o algún otro líquido en el interior de esta unidad, hágalo revisar por su distribuidor Onkyo.

8. Notas acerca del manejo de la unidad

- Si tiene que transportar esta unidad, use el embalaje original para empaquetarlo de la misma forma en que estaba empaquetado originalmente al adquirirlo.
- No deje por mucho tiempo objetos de plástico o goma sobre esta unidad ya que, con el tiempo, podrían dejar marcas en la superficie.
- Después de un uso prolongado, es posible que los paneles superior y posterior de esta unidad se calienten. Esto es normal.
- Si no va a usar esta unidad por un largo período de tiempo, es posible que al activarla de nuevo no funcione correctamente, por lo que es aconsejable que la utilice de vez en cuando.

Para los modelos europeos

Declaración de Conformidad	
Nosotros, de ONKYO EUROPE ELECTRONICS GmbH LIEGNITZERSTRASSE 6, 82194 GROEBENZELL, ALEMANIA	
declaramos, bajo nuestra propia responsabilidad, que el producto de ONKYO que se describe en el presente manual de instrucciones cumple con las normas técnicas EN60065, EN55013, EN55020 y EN61000-3-2, -3-3.	
GROEBENZELL, ALEMANIA	 K. MIYAGI
ONKYO EUROPE ELECTRONICS GmbH	

Accesorios suministrados

Asegúrese de que dispone de los siguientes accesorios:

Antena de FM para interiores (→ página 16)

Antena en bucle de AM (→ página 16)

**Cable de alimentación (modelos brasileños)
(→ página 16)**

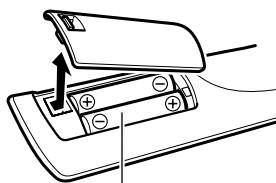
**Mando a distancia (RC-762M) y dos pilas (AA/R6)
(→ página 4)**

* En los catálogos y en el embalaje, la letra que aparece al final del nombre del producto indica el color. Las especificaciones y las operaciones son las mismas, independientemente del color.

■ Instalación de las pilas

Nota

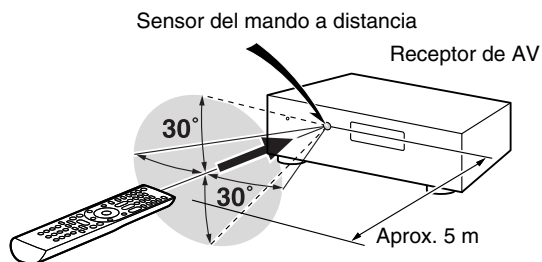
- Si el mando a distancia no funciona de forma fiable, pruebe a cambiar las pilas.
- No mezcle pilas nuevas y gastadas o diferentes tipos de pilas.
- Si no piensa utilizar el mando a distancia durante un período de tiempo prolongado, retire las pilas para evitar daños por fugas o corrosión.
- Las pilas gastadas deberán retirarse lo antes posible para evitar daños causados por fugas o corrosión.



Pilas (AA/R6)

■ Uso del mando a distancia

Para usar el mando a distancia, apúntelo al sensor del mando a distancia del receptor de AV, según se muestra a continuación.



Índice

Introducción	
Instrucciones de seguridad importantes	2
Precauciones	3
Accesorios suministrados	4
Características	6
Paneles frontal y posterior	7
Panel frontal	7
Pantalla	8
Panel posterior	8
Mando a distancia	9
Cómo controlar el Receptor de AV	9

Conexiones	
Conexión del Receptor de AV	10
Conexión de los altavoces	10
Acerca de las conexiones de AV	12
Conexión de componentes con HDMI	13
Conexión de componentes	14
Conexión de componentes RI de Onkyo	15
Conexión de un componente de grabación	15
Conexión de la antena	16
Conexión del cable de alimentación	16

Encendido y operaciones básicas	
Encendido/apagado del Receptor de AV	17
Encendido	17
Apagado	17
Reproducción	18
Reproducción del componente conectado	18
Escuchar la radio AM/FM	18
Uso de las funciones básicas	21
Utilización de los modos de audición	21
Uso del menú Home	24
Selección de los altavoces A y B	24
Utilización del temporizador de apagado	24
Ajuste del brillo de la pantalla	25
Visualización de información de la fuente	25
Cambio de la pantalla de entrada	25
Uso de Music Optimizer	25
Cómo silenciar el Receptor de AV	26
Utilización de auriculares	26
Grabación	26

Operaciones avanzadas	
Configuración avanzada	27
Menús de configuración en pantalla	27
Procedimientos comunes en el menú de configuración	27
HDMI Input (Entrada HDMI)	28
Component (Entrada de vídeo de componentes)	28
Digital Audio (Entrada de audio digital)	28
Sp Config (Configuración de altavoces)	29
Sp Distance (Distancia de altavoces)	30
Level Cal (Calibración de nivel)	30
Audio Adjust (Ajuste de audio)	31
Source Setup (Configuración de la fuente)	32
Hardware	34
HDMI Setup (Configuración de HDMI)	34
Utilización de los ajustes de audio	36

Cómo controlar otros componentes	
Reproducción de iPod/iPhone a través del Dock Onkyo	38
Uso del Dock Onkyo	38
Control del iPod/iPhone	39
Cómo controlar otros componentes de Onkyo	41
Códigos de mando a distancia preprogramados	41
Introducción de códigos de mando a distancia	41
Códigos de mando a distancia para componentes Onkyo conectados a través de RI	41
Reajuste de los botones de REMOTE MODE	42
Cómo restablecer el mando a distancia	42
Cómo controlar otros componentes	42

Apéndice	
Resolución de problemas	44
Consejos de conexión y ruta de la señal de vídeo	48
Acerca de HDMI	49
Uso de un televisor, reproductor o grabador compatible con RIHD	50
Especificaciones	52

Para restablecer los valores de fábrica del receptor de AV, enciéndalo y, manteniendo pulsado el botón **VCR/DVR**, pulse **ON/STANDBY** (→ página 44).

Características

Amplificador

- 110 vatios/canal a 6 ohms
- 100 vatios/canal a 6 ohms (IEC)
- Circuitería de volumen de ganancia óptima
- H.C.P.S. (Fuente de alimentación de alta corriente)
Transformador masivo de alta potencia

Procesamiento

- HDMI (Canal de retorno de audio, 3D, DeepColor, x.v.Color*1, Lip Sync, DTS*2-HD Master Audio, DTS-HD High Resolution Audio, Dolby TrueHD*3, Dolby Digital Plus, DSD y Multi-CH PCM)
- Configuración no escalár
- Memoria de modos de audición de Forma A
- Modo directo
- Music Optimizer*4 para archivos comprimidos de música digital
- Convertidores D/A de 192 kHz/24 bits
- Procesamiento de señal digital DSP de 32 bits potente y de alta precisión

Conexiones

- 4 entradas HDMI*5 y 1 salida
- **RIHD** de Onkyo para controlar el sistema
- 3 entradas digitales (2 ópticas/1 coaxial)
- Conmutación de vídeo de componentes (2 entradas/1 salida)
- Puerto universal de Dock para iPod®/iPhone®*6/módulo de sintonizador para HD Radio™*7 (**modelos norteamericanos, centroamericanos y sudamericanos**)/módulo de sintonizador DAB+ (**modelos europeos**)

Varios

- 40 presintonías AM/FM
- Audyssey Dynamic EQ®*8 para corrección de sonoridad
- Audyssey Dynamic Volume®*8 para mantener un nivel de audición y un rango dinámico óptimos
- EX.BASS para bajos más profundos y naturales
- Ajuste cruzado (40/50/60/70/80/90/100/120/150/200 Hz)
- Función de control de sincronización de A/V (hasta 400 ms)
- Función Auto Standby (En espera automático)
- Visualización en pantalla a través de HDMI

*1 “x.v.Color” es una marca comercial de Sony Corporation.

*2 

Fabricado bajo licencia de acuerdo con los siguientes números de patentes estadounidenses: 5.451.942; 5.956.674; 5.974.380; 5.978.762; 6.226.616; 6.487.535; 7.212.872; 7.333.929; 7.392.195; 7.272.567 y otras patentes estadounidenses y mundiales concedidas y pendientes. DTS y su símbolo son marcas registradas, y DTS-HD, DTS-HD Master Audio y los logotipos de DTS son marcas comerciales de DTS, Inc. El producto incluye el software.
© DTS, Inc. Todos los derechos reservados.

*3 

Fabricado bajo licencia de Dolby Laboratories. Dolby, Pro Logic y el símbolo de doble D son marcas comerciales de Dolby Laboratories.

*4 Music Optimizer™ es una marca comercial de Onkyo Corporation.

*5 

“HDMI, el logotipo de HDMI y High Definition Multimedia Interface son marcas comerciales o registradas de HDMI Licensing, LLC en los Estados Unidos y en otros países.”

*6 Apple, iPhone, iPod e iPod nano son marcas comerciales de Apple Inc., registradas en los EE.UU. y en otros países.

*7 

El logotipo de HD Radio Ready es una marca comercial exclusiva de iBiquity Digital Corp.
Para recibir emisiones de HD Radio, debe instalar un módulo sintonizador de HD Radio Onkyo UP-HT1 (vendido por separado).

*8

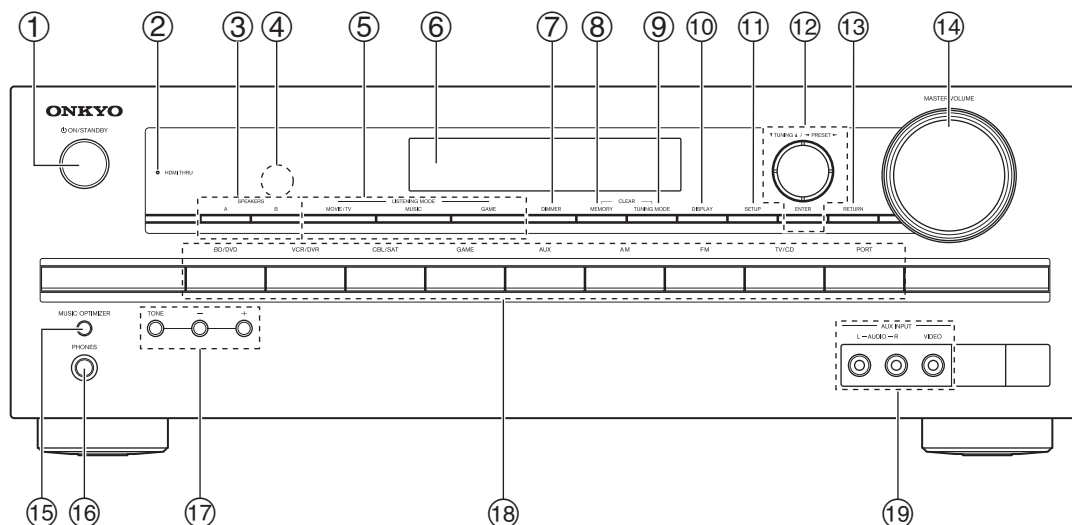


Fabricado bajo licencia de Audyssey Laboratories™, Inc. Pendiente de patentes en los EE.UU. y en el extranjero. Audyssey Dynamic EQ® y Audyssey Dynamic Volume® son marcas registradas de Audyssey Laboratories, Inc.

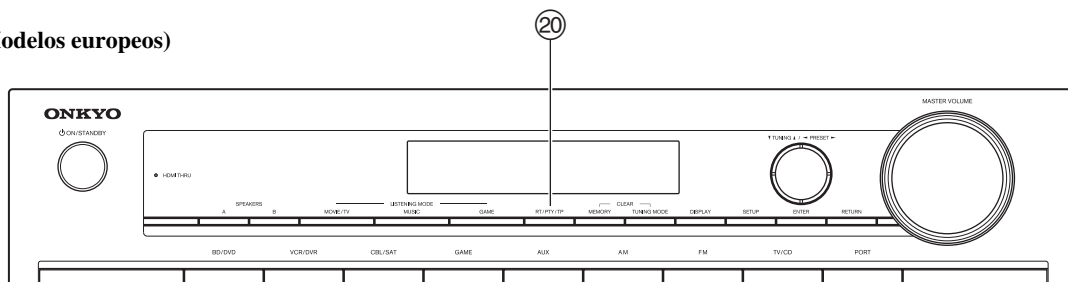
Paneles frontal y posterior

Panel frontal

(Modelos norteamericanos y brasileños)

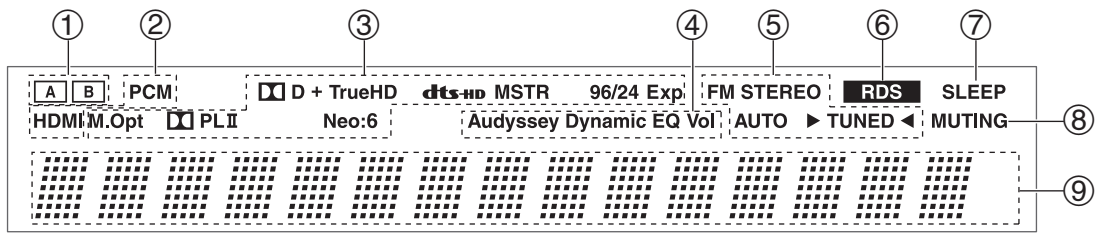


(Modelos europeos)



Los números de página que aparecen entre paréntesis indican dónde encontrar la explicación principal de cada elemento.

- | | |
|---|--|
| ① Botón ON/STANDBY (17) | ⑫ Botones TUNING, PRESET (18 a 19), flecha y ENTER |
| ② Indicador HDMI THRU (35) | ⑬ Botón RETURN |
| ③ Botones SPEAKERS A y B (24) | ⑭ Control MASTER VOLUME (18) |
| ④ Sensor del mando a distancia (4) | ⑮ Botón MUSIC OPTIMIZER (25, 37) |
| ⑤ Botones LISTENING MODE (21) | ⑯ Toma PHONES (26) |
| ⑥ Pantalla (8) | ⑰ Botones TONE y de nivel de tono (36) |
| ⑦ Botón DIMMER (modelos norteamericanos y brasileños) (25) | ⑱ Botones de selector de entrada (18) |
| ⑧ Botón MEMORY (19) | ⑲ Tomas AUX INPUT AUDIO y VIDEO (14, 26) |
| ⑨ Botón TUNING MODE (18) | ⑳ Botón RT/PTY/TP (modelos europeos) (20) |
| ⑩ Botón DISPLAY (25) | |
| ⑪ Botón SETUP (27) | |



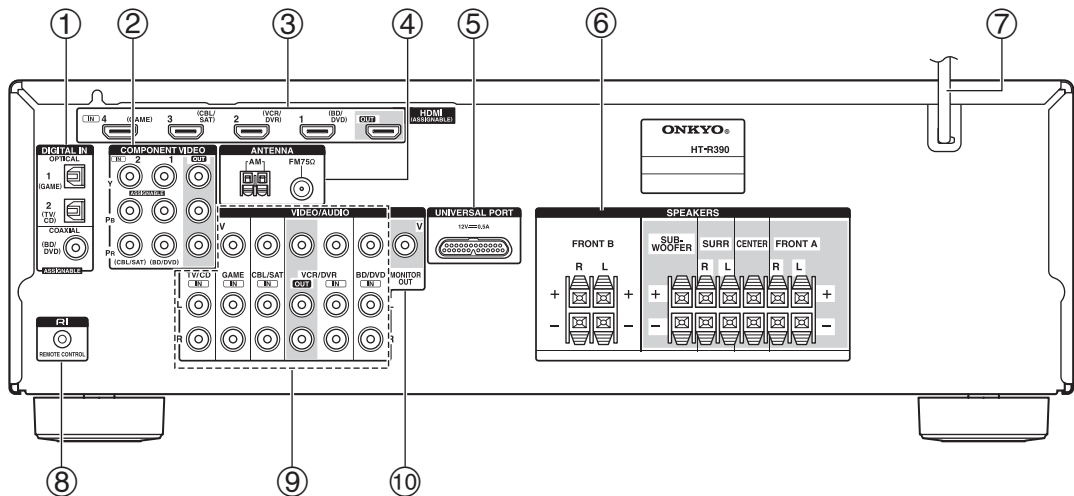
Para obtener una información detallada, consulte las páginas que se indican entre paréntesis.

- ① Indicadores de altavoces A y B (24)
- ② Indicadores de entrada de audio
- ③ Modo de audición e indicadores de formato (21, 25)
- ④ Indicadores Audyssey (32)
- ⑤ Indicadores de sintonización (18)
- ⑥ Indicador RDS (excluidos los modelos norteamericanos y brasileños) (19)
- ⑦ Indicador SLEEP (24, 34)
- ⑧ Indicador MUTING (26)
- ⑨ Área de mensajes

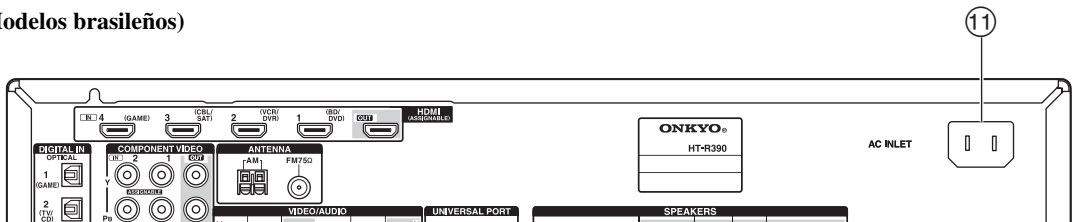
Panel posterior

Las ilustraciones se basan en HT-R390.

(Modelos norteamericanos, europeos)



(Modelos brasileños)

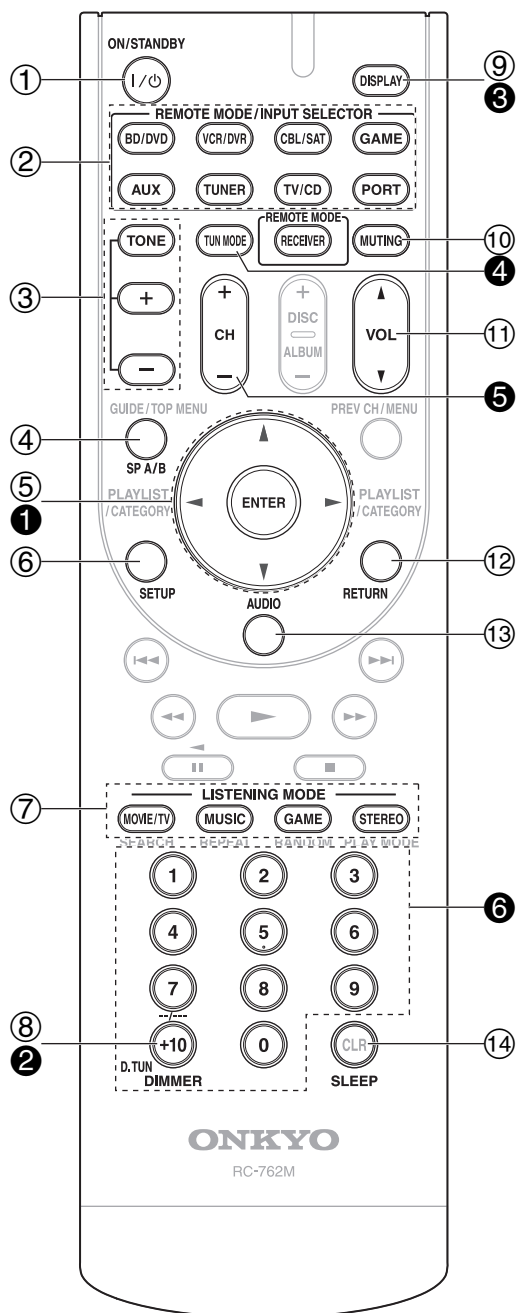


- ① Tomas **DIGITAL IN COAXIAL** y **OPTICAL**
- ② Tomas **COMPONENT VIDEO IN** y **OUT**
- ③ Tomas **HDMI IN** y **OUT**
- ④ Toma **FM ANTENNA** y terminal **AM ANTENNA**
- ⑤ Toma **UNIVERSAL PORT**
- ⑥ Terminales **SPEAKERS** (**FRONT A**, **CENTER**, **SURR**, **SUBWOOFER**, **FRONT B**)
- ⑦ Cable de alimentación (modelos norteamericanos, europeos)
- ⑧ Toma **RI REMOTE CONTROL**
- ⑨ Vídeo compuesto y tomas de audio analógicas (**BD/DVD IN**, **VCR/DVR IN** y **OUT**, **CBL/SAT IN**, **GAME IN**, **TV/CD IN**)
- ⑩ Toma **MONITOR OUT V**
- ⑪ **AC INLET** (modelos brasileños)

Ver “Conexión del Receptor de AV” para información de conexión (de → páginas 10 a 16).

Mando a distancia

Cómo controlar el Receptor de AV



Para controlar el receptor de AV, pulse el botón **RECEIVER** para seleccionar el modo Receiver (Receptor).

También podrá emplear el mando a distancia para controlar el reproductor Onkyo para Discos Blu-ray/DVD, el reproductor de CD y otros componentes. Vea “Introducción de códigos de mando a distancia” para obtener información detallada (→ página 41).

Para obtener una información detallada, consulte las páginas que se indican entre paréntesis.

- ① Botón 1/⏻ **ON/STANDBY** (17)
- ② Botones **REMOTE MODE/INPUT SELECTOR** (18, de 41 a 42)
- ③ Botones **TONE, + y -** (36)
- ④ Botón **SP A/B** (24)
- ⑤ Botones de flecha **▲/▼/◀/▶** y **ENTER**
- ⑥ Botón **SETUP** (27)
- ⑦ Botones **LISTENING MODE** (21)
- ⑧ Botón **DIMMER** (25)
- ⑨ Botón **DISPLAY** (25)
- ⑩ Botón **MUTING** (26)
- ⑪ Botón **VOL ▲/▼** (18)
- ⑫ Botón **RETURN**
- ⑬ Botón **AUDIO** (24)
- ⑭ Botón **SLEEP** (24)

■ Cómo controlar el sintonizador

Para controlar el sintonizador del receptor de AV, pulse el botón **TUNER** (o **RECEIVER**).

Podrá seleccionar AM o FM pulsando repetidamente el botón **TUNER**.

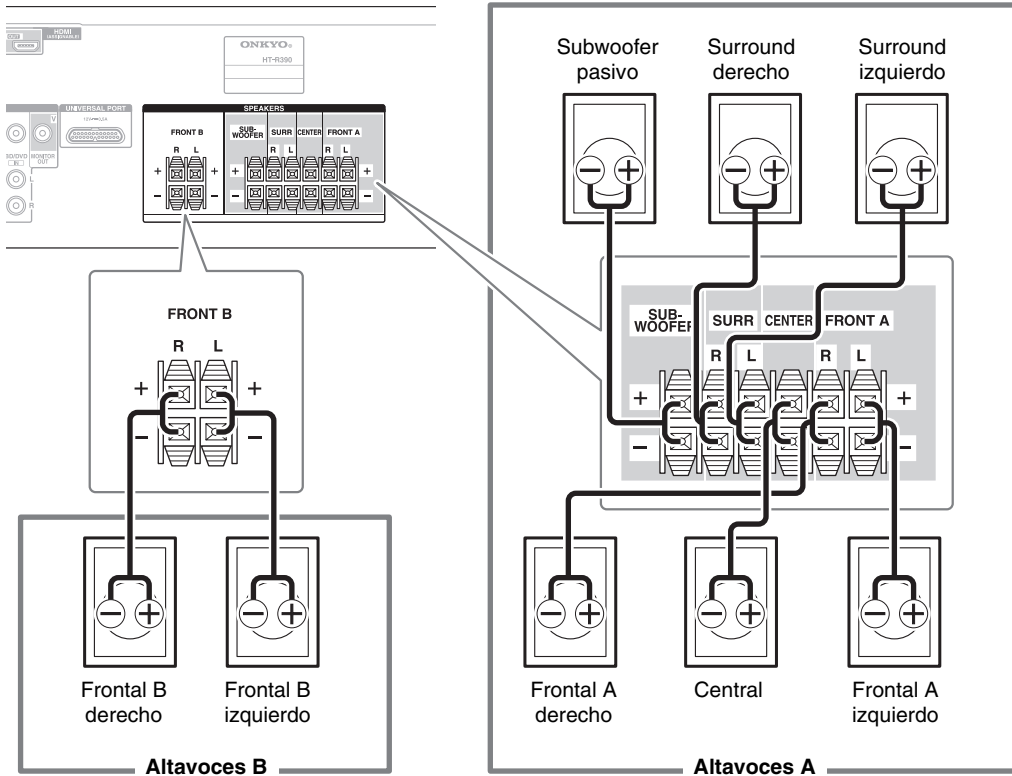
- ① Botones de flecha **▲/▼** (18)
- ② Botón **D.TUN** (19)
- ③ Botón **DISPLAY** (19)
- ④ Botón **TUN MODE** (18)
- ⑤ Botón **CH +/-** (19)
- ⑥ Botones numéricos (19)

Conexión del Receptor de AV

Conexión de los altavoces

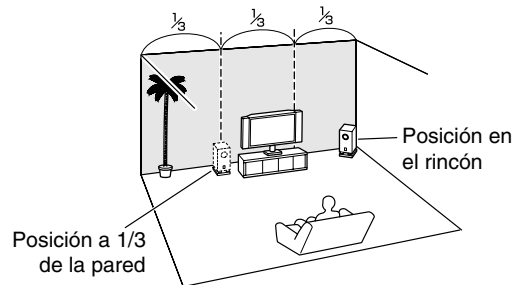
Conexión de los cables de altavoz

En la siguiente ilustración se muestra qué altavoz debe conectarse a cada par de terminales.



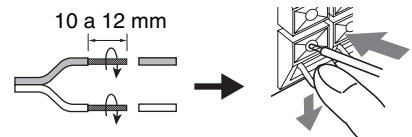
■ Utilización de un subwoofer pasivo

Para encontrar la posición óptima para el subwoofer, mientras reproduce una película o música con buenos graves, experimente colocándolo en distintas posiciones dentro de la sala y elija la que proporcione los resultados más satisfactorios.



■ Terminales de altavoz para empujar

Pele de 10 a 12 mm del aislamiento de los extremos de los cables del altavoz y retuerza los cables pelados bien apretados, como se muestra.



Configuración de altavoces

En la siguiente tabla se indican los canales que deberá utilizar en función del número de altavoces utilizados. Independientemente del número de altavoces usados, es recomendable utilizar un subwoofer pasivo para obtener sonidos graves realmente potentes y sólidos.

Para obtener un rendimiento óptimo de su sistema de sonido surround, necesitará configurar los ajustes de los altavoces (→ **página 29**).

Número de canales	2	3	4	5
Altavoces frontales	✓	✓	✓	✓
Altavoz central		✓		✓
Altavoces surround			✓	✓

Conexión de los cables de altavoz

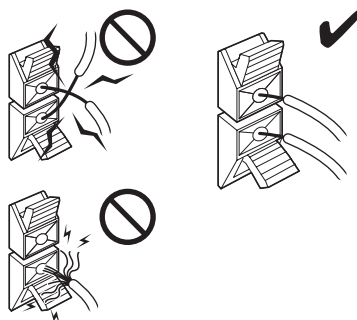
Los terminales de altavoz positivos (+) del receptor de AV están codificados por color para facilitar la identificación. (Los terminales de altavoz negativos (-) son negros.)

Altavoz	Color
Frontal izquierdo	Blanco
Frontal derecho	Rojo
Central	Verde
Surround izquierdo	Azul
Surround derecho	Gris
Subwoofer	Púrpura

Precauciones para la conexión de los altavoces

Lea lo siguiente antes de conectar los altavoces:

- Podrá conectar altavoces con una impedancia de entre 6 y 16 ohms. Si utiliza altavoces con una impedancia más baja y usa el amplificador a niveles de volumen elevados durante un período de tiempo prolongado, el circuito de protección del amplificador incorporado podría activarse.
- Desconecte el cable de alimentación de la toma de pared antes de realizar cualquier conexión.
- Lea las instrucciones suministradas con los altavoces.
- Preste especial atención a la polaridad del cableado de los altavoces. En otras palabras, conecte los terminales positivos (+) únicamente a terminales positivos (+) y los terminales negativos (-) solamente a terminales negativos (-). Si los invierte, el sonido saldrá desfasado y no sonará natural.
- Los cables de altavoz innecesariamente largos o muy finos podrían afectar la calidad del sonido y deberían evitarse.
- Tenga cuidado de no ocasionar un cortocircuito entre los cables positivos y negativos. Esto podría provocar daños en el receptor de AV.
- Asegúrese de que el núcleo metálico del cable no entre en contacto con el panel posterior del receptor de AV. Esto podría provocar daños en el receptor de AV.



- No conecte más de un cable a cada terminal de altavoz. Esto podría provocar daños en el receptor de AV.
- No conecte un altavoz a varios terminales.

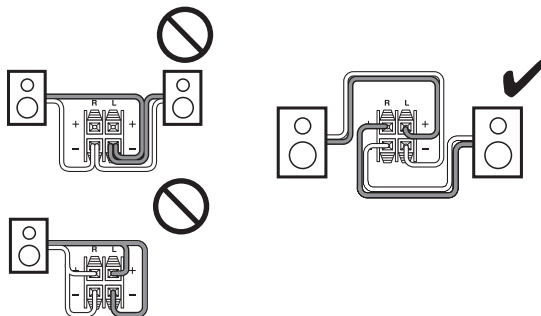
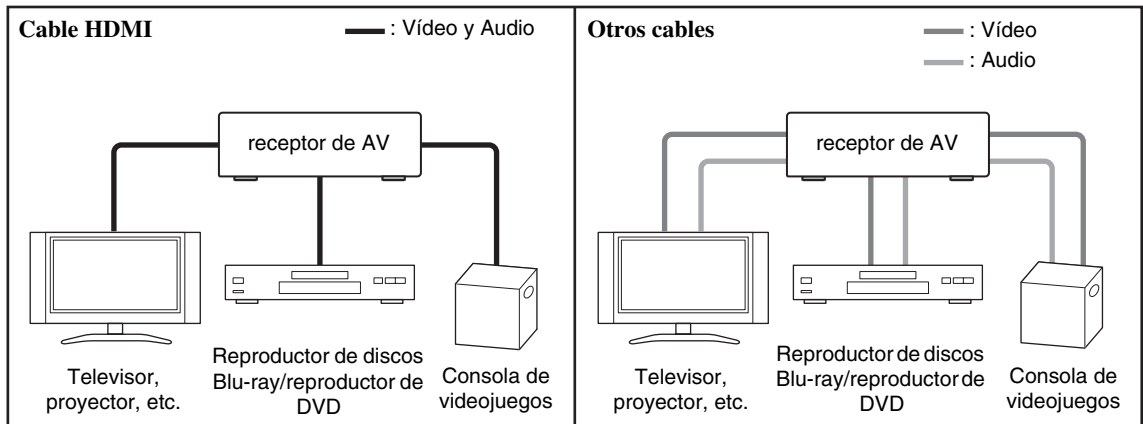
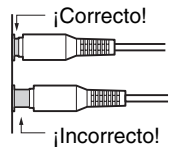


Imagen conectada con componentes AV



- Antes de efectuar cualquier conexión de AV, lea los manuales suministrados con los demás componentes de AV.
- No conecte el cable de alimentación mientras no haya finalizado y comprobado dos veces todas las conexiones de AV.
- Introduzca los conectores hasta el fondo para efectuar buenas conexiones (las conexiones flojas pueden provocar ruido o un funcionamiento inadecuado).
- Para evitar interferencias, mantenga los cables de audio y vídeo alejados de cables de alimentación y cables de altavoces.



Cables y tomas de AV

Señal	Cable	Toma	Descripción
Vídeo y Audio	HDMI	HDMI	Las conexiones HDMI pueden portar vídeo y audio digital.
Vídeo	Vídeo de componentes	 Y Verde PB Azul PR Rojo	El vídeo de componentes separa las señales de luminancia (Y) y las señales de diferencia de color (PB, PR), proporcionando la mejor calidad de imagen (algunos fabricantes de televisores etiquetan sus entradas de vídeo de componentes de forma ligeramente distinta).
	Vídeo compuesto	 v Amarillo	El vídeo compuesto se utiliza normalmente en televisores, grabadores de cintas de vídeo (VCR) y otros equipos de vídeo.
Audio	Audio digital óptico	 OPTICAL	Las conexiones digitales ópticas le permiten disfrutar del sonido digital, como por ejemplo PCM*, Dolby Digital o DTS. La calidad de audio es la misma que con el cable coaxial.
	Audio digital coaxial	 COAXIAL Naranja	Las conexiones digitales coaxiales le permiten disfrutar del sonido digital, como por ejemplo PCM*, Dolby Digital o DTS. La calidad de audio es la misma que con el cable óptico.
	Audio analógico (RCA)	 L Blanco R Rojo	Las conexiones de audio analógico (RCA) transmiten audio analógico.

* La frecuencia de muestreo disponible para la señal de entrada PCM es 32/44,1/48/88,2/96 kHz. Incluso 176,4/192 kHz es efectivo en caso de una conexión HDMI.

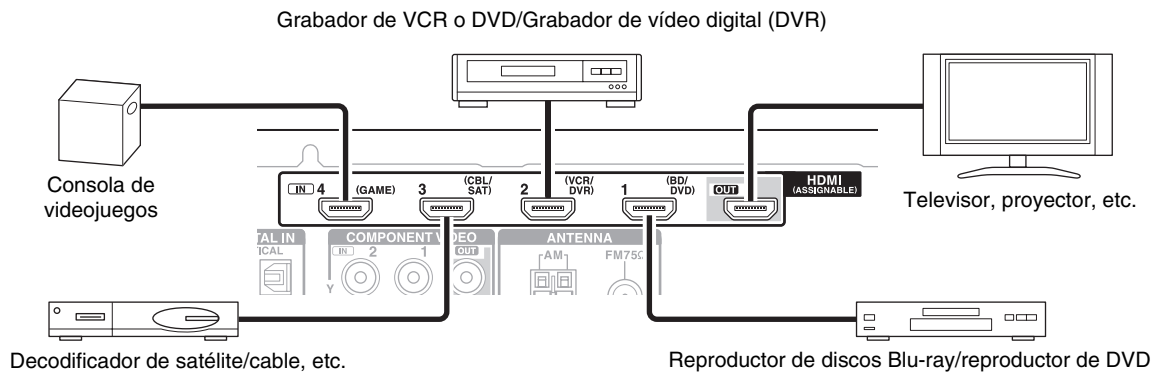
Nota

- El receptor de AV no admite conectores SCART (Euroconector).
- Las tomas digitales ópticas del receptor de AV disponen de tapas tipo obturador que se abren cuando se inserta un conector óptico y se cierran cuando éste se retira. Empuje los conectores hasta introducirlos por completo.

Precaución

- Para evitar daños al obturador, mantenga recto el conector óptico al insertarlo y al extraerlo.

Conexión de componentes con HDMI



Conecte sus componentes a las tomas apropiadas. Las asignaciones de entrada por defecto se muestran a continuación.

✓: Se puede cambiar la asignación (→ [página 28](#)).

Toma	Componentes		Asignable
Entrada	HDMI IN1	Reproductor de discos Blu-ray/reproductor de DVD	✓
	HDMI IN2	Grabador de VCR o DVD/Grabador de vídeo digital (DVR)	✓
	HDMI IN3	Decodificador de satélite/cable, etc.	✓
	HDMI IN4	Consola de videojuegos	✓
Salida	HDMI OUT	Televvisor, proyector, etc.	

También vea:

- “Consejos de conexión y ruta de la señal de vídeo” (→ [página 48](#))
- “Acerca de HDMI” (→ [página 49](#))
- “Uso de un televisor, reproductor o grabador compatible con RIHD” (→ [página 50](#))

■ Función de canal de retorno de audio (ARC)

La función de canal de retorno de audio (ARC) permite a un televisor, compatible con HDMI, enviar el flujo de datos de audio al **HDMI OUT** del receptor de AV (→ [página 35](#)).

- Para usar la función ARC, se debe seleccionar el selector de entrada **TV/CD** y el televisor debe ser compatible con la función ARC y “**HDMI Ctrl(RIHD)**” debe estar ajustado en “**On**” (→ [página 34](#)).

Consejo

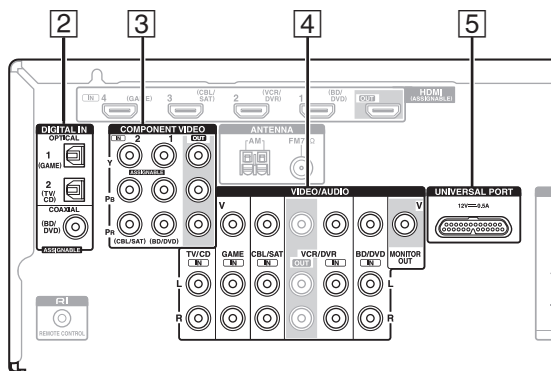
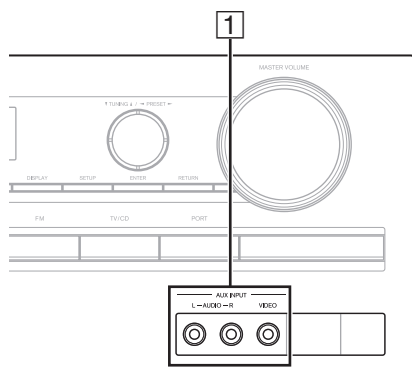
- Para escuchar audio recibido por las tomas **HDMI IN** a través de los altavoces del televisor:
 - Configure el ajuste “**HDMI Ctrl(RIHD)**” a “**On**” para un televisor compatible con **RIHD**.
 - Configure el ajuste “**Audio TV Out**” a “**On**” (→ [página 35](#)) cuando el televisor no sea compatible con **RIHD** o el ajuste “**HDMI Ctrl(RIHD)**” a “**Off**”.
 - Establezca el ajuste de la salida de audio HDMI de su reproductor de discos Blu-ray/DVD a PCM.
 - Para oír el audio del televisor a través del receptor de AV, vea “Conexión de componentes” (→ [página 14](#)).

Nota

- Cuando esté escuchando un componente de HDMI a través del receptor de AV, configure el componente de HDMI de modo que su vídeo pueda verse en la pantalla del televisor (seleccione la entrada del componente de HDMI conectado al receptor de AV en el televisor). Si la alimentación del televisor está apagada o el televisor está configurado en otra fuente de entrada, el resultado podría ser la falta de sonido del receptor de AV o el sonido podría quedar cortado.
- Cuando la configuración del “**Audio TV Out**” está ajustada a “**On**” (→ [página 35](#)) para poder oír desde los altavoces de su televisor, mediante el control del volumen del receptor de AV, el sonido también saldrá por los altavoces del receptor de AV. Cuando el ajuste “**HDMI Ctrl(RIHD)**” esté establecido en “**On**” (→ [página 35](#)) para poder oír desde los altavoces del televisor compatible con **RIHD**, mediante el control del volumen del receptor de AV, los altavoces del receptor de AV producirán sonido mientras los altavoces del televisor están en silencio. Para detener la salida de sonido de los altavoces del receptor de AV, cambie los ajustes, cambie la configuración del televisor o baje el volumen del receptor de AV.

Conexión de componentes

Los menús de configuración en pantalla aparecerán únicamente en un televisor que esté conectado a **HDMI OUT**. Si su televisor está conectado a **MONITOR OUT V** o a **COMPONENT VIDEO OUT**, utilice la pantalla del receptor de AV para cambiar los ajustes.



Conecte sus componentes a las tomas apropiadas. Las asignaciones de entrada por defecto se muestran a continuación.

✓: Se puede cambiar la asignación (→ **página 28**).

No.	Toma	Componentes	Asignable
1	AUX INPUT	VIDEO	Videocámara, etc.
		AUDIO L/R	
2	DIGITAL IN	OPTICAL	1 (GAME) 2 (TV/CD)
		COAXIAL (BD/DVD)	Reproductor de discos Blu-ray/reproductor de DVD
3	COMPONENT VIDEO	IN 1 (BD/DVD)	Reproductor de discos Blu-ray/DVD, Dock RI
		IN 2 (CBL/SAT)	Decodificador de satélite/cable, Dock RI, etc.
		OUT	Televisor, proyector, etc.
4	MONITOR OUT	Televisor, proyector, etc.	
	BD/DVD IN	Reproductor de discos Blu-ray/reproductor de DVD	
	VCR/DVR IN	VCR, grabador de DVD/grabador de vídeo digital (DVR), Dock RI	
	CBL/SAT IN	Decodificador de satélite/cable, etc.	
	GAME IN	Consola de videojuegos, Dock RI	
	TV/CD IN	Televisor, reproductor de CD, reproductor de casetes, MD, CD-R, giradiscos*1, Dock RI	
5	UNIVERSAL PORT	Puerto universal dock opcional (UP-A1 etc.)	

*1 Conecte un giradiscos (MM) que tenga un preamplificador de fono integrado. Si su giradiscos (MM) no lo tiene, necesitará un preamplificador de fono de venta en comercios.

Si el giradiscos tiene un portaaguas de bobina móvil (MC), necesitará un amplificador principal MC o un transformador MC (de venta en comercios) además de un preamplificador de fono. Consulte el manual de su giradiscos para mayor información.

- Con la conexión 2, podrá disfrutar de Dolby Digital y DTS.
- Si su reproductor de discos Blu-ray/DVD tiene las salidas de estéreo principal y multicanal, asegúrese de conectar la salida de estéreo principal usando la conexión 4.

■ Cómo grabar vídeo

Consulte "Grabación" para obtener información sobre cómo establecer una conexión para grabar vídeo (→ **página 26**).

Conexión de componentes RI de Onkyo

- 1 Asegúrese de que cada componente Onkyo esté conectado con un cable de audio analógico (conexión 4 en los ejemplos de conexión) (→ página 14).
- 2 Efectúe la conexión RI (vea la ilustración).
- 3 Si utiliza un Dock RI o un reproductor de casetes, cambie la pantalla de entrada (→ página 25).

Con **RI** (Remote Interactive), podrá utilizar las siguientes funciones especiales:

■ System On/Auto Power On (sistema encendido/encendido automático)

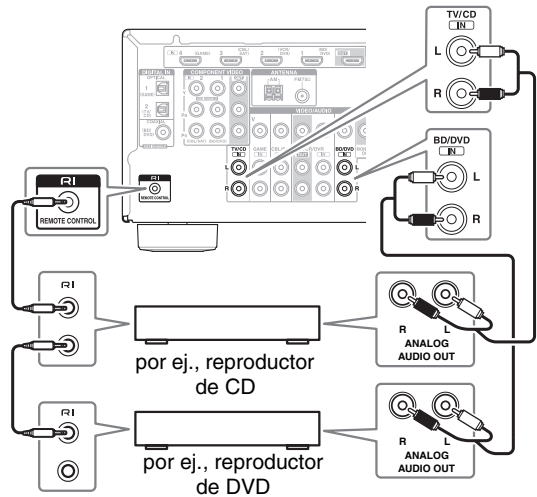
Cuando inicie la reproducción de un componente conectado a través de **RI**, si el receptor de AV se encuentra en modo en espera, se encenderá automáticamente y seleccionará dicho componente como fuente de entrada.

■ Direct Change (cambio directo)

Cuando se inicia la reproducción en un componente conectado a través de **RI**, el receptor de AV seleccionará automáticamente dicho componente como fuente de entrada.

■ Mando a distancia

Podrá utilizar el mando a distancia del receptor de AV para controlar sus otros componentes Onkyo compatibles con **RI** apuntando con el mando a distancia hacia el sensor del mando a distancia del receptor de AV en lugar de apuntar hacia el componente. Para ello, deberá introducir en primer lugar el código de mando a distancia apropiado (→ página 41).

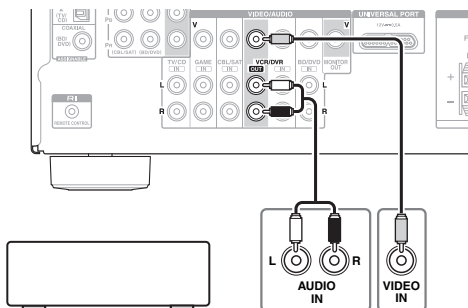


Nota

- Utilice únicamente cables **RI** para las conexiones **RI**. Los cables **RI** se suministran con reproductores Onkyo (DVD, CD, etc.).
- Algunos componentes tienen dos tomas **RI**. Podrá conectar cualquiera de ellas al receptor de AV. La otra toma es para conectar componentes adicionales compatibles con **RI**.
- Conecte únicamente componentes Onkyo a las tomas **RI**. La conexión de componentes de otros fabricantes podría causar un funcionamiento incorrecto.
- Algunos componentes podrían no ser compatibles con todas las funciones **RI**. Consulte los manuales suministrados con sus otros componentes Onkyo.

Conexión de un componente de grabación

Consulte "Grabación" para obtener información sobre la grabación (→ página 26).



VCR, grabador de DVD, reproductor de casetes, CDR, grabador de MD, etc.

Nota

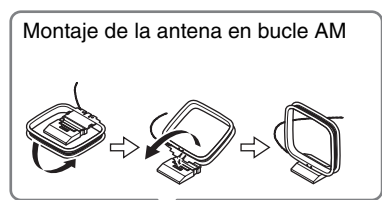
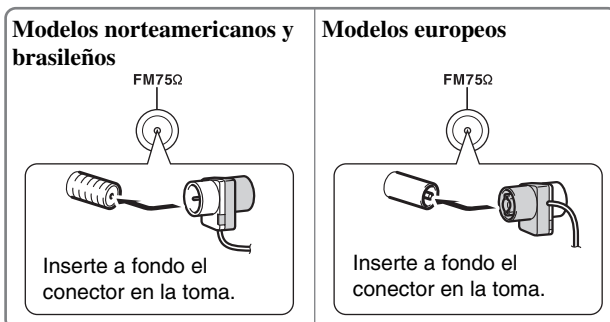
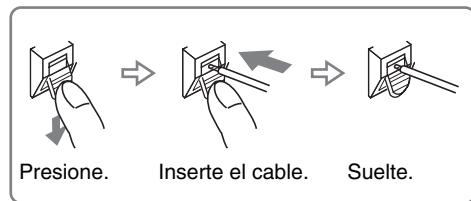
- El receptor de AV deberá estar encendido para la grabación. La grabación no será posible mientras se encuentre en el modo en espera.
- Si desea grabar directamente de su televisor o reproducir VCR en el grabador VCR sin pasar a través del receptor de AV, conecte las salidas de audio y vídeo del TV/VCR directamente a las entradas de audio y vídeo del grabador VCR. Consulte los manuales suministrados con su TV y VCR para obtener más información.
- Las señales de vídeo conectadas a entradas de vídeo compuesto sólo podrán grabarse a través de salidas de vídeo compuesto. Si su TV/VCR está conectado a una entrada de vídeo compuesto, el grabador VCR deberá conectarse a una salida de vídeo compuesto.
- No podrá grabarse sonido surround ni los modos de audición de DSP.
- Los discos Blu-ray y los DVD con protección contra copia no pueden ser grabados.
- No podrán grabarse fuentes conectadas a una entrada digital. Únicamente podrán grabarse entradas analógicas.
- Las señales de DTS se grabarán como ruido; por lo tanto, no intente realizar grabaciones analógicas de CD o LD de DTS.

Conexión de la antena

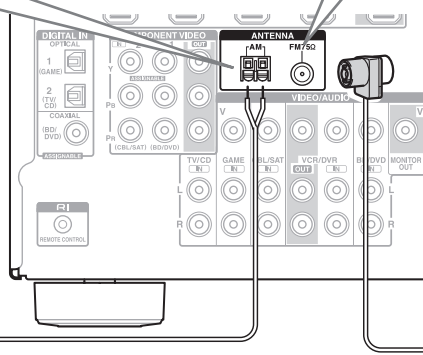
Esta sección explica cómo conectar la antena FM de interiores y la antena en bucle AM suministradas. El receptor de AV no recibirá señales de radio si no se conecta una antena. Por tanto, deberá conectar la antena para poder utilizar el sintonizador.

Precaución

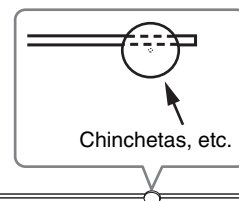
- Tenga cuidado de no herirse al usar las chinchetas.



Antena en bucle de AM (suministrada)



Antena de FM para interiores (suministrada)



Nota

- Una vez que su receptor de AV esté listo para usar, deberá sintonizar una emisora de radio y posicionar la antena para lograr la mejor recepción posible.
- Mantenga la antena de bucle AM lo más lejos posible de su receptor de AV, del televisor, de los cables de los altavoces y de los cables de alimentación.

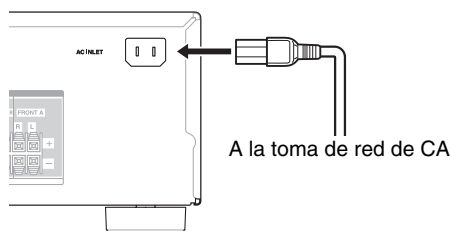
Consejo

- Si no puede obtener una buena recepción con la antena de FM para interiores suministrada, pruebe con una antena de FM para exteriores de venta en comercios.
- Si no puede obtener una buena recepción con la antena en bucle de AM para interiores suministrada, pruebe con una antena de AM para exteriores de venta en comercios.

Conexión del cable de alimentación

1 (Modelos brasileños)

Conecte el cable de alimentación suministrado a la entrada AC INLET del receptor de AV.

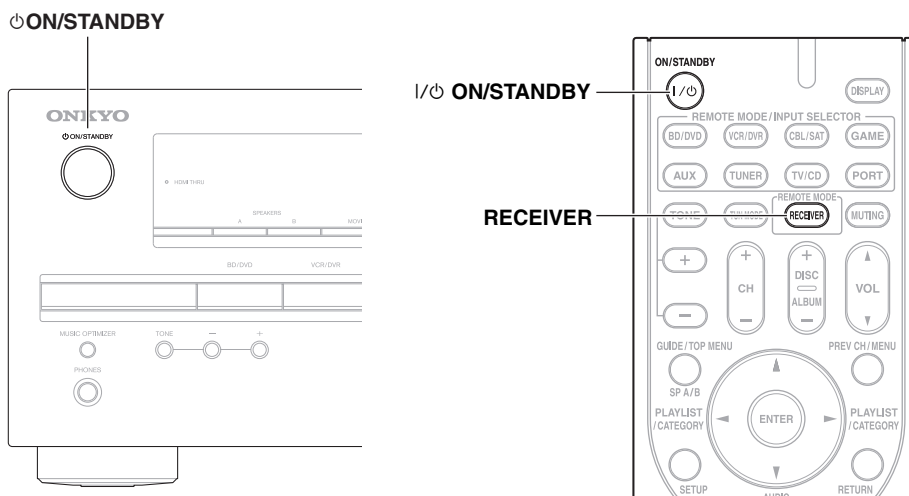


Nota

- Conecte todos los altavoces y componentes de AV antes de conectar el cable de alimentación.
- El encendido del receptor de AV podría causar una sobretensión momentánea que podría interferir con otros equipos eléctricos ubicados en el mismo circuito. Si esto constituyera un problema, enchufe el receptor de AV a un circuito eléctrico diferente.
- No utilice un cable de alimentación distinto del suministrado con el receptor de AV. El cable de alimentación suministrado está diseñado exclusivamente para su uso con el receptor de AV y no deberá utilizarse con ningún otro equipo.
- No desconecte nunca el cable de alimentación del receptor de AV mientras el otro extremo sigue conectado a la toma de red. Esto podría causar descargas eléctricas. Desconecte siempre el cable de alimentación de la toma de red en primer lugar y luego del receptor de AV.

2 Enchufe el cable de alimentación a una toma de red de CA.

Encendido/apagado del Receptor de AV



Encendido

1 Pulse I/ON/STANDBY en el panel frontal.

o

Pulse **RECEIVER** y a continuación I/ON/STANDBY en el mando a distancia.

El indicador receptor de AV se enciende y la pantalla se ilumina.

Apagado

1 Pulse I/ON/STANDBY en el panel frontal.

o

Pulse **RECEIVER** y a continuación I/ON/STANDBY en el mando a distancia.

El receptor de AV entrará en el modo Standby. Para evitar sorpresas causadas por un volumen muy alto al encender el receptor de AV, baje siempre el volumen antes de apagarlo.

Consejo

- Consulte “Auto Standby” para obtener información sobre un ajuste de gestión de energía (→ **página 34**).

Reproducción

Los menús en pantalla aparecerán únicamente en un televisor que esté conectado a **HDMI OUT**. Si su televisor está conectado a **MONITOR OUT V** o a **COMPONENT VIDEO OUT**, utilice la pantalla del receptor de AV para cambiar los ajustes.

Este manual describe el procedimiento usando el mando a distancia a no ser que se especifique lo contrario.

Reproducción del componente conectado

■ Operación con el mando a distancia

- 1 Pulse **RECEIVER** seguido de **INPUT SELECTOR**.
- 2 Inicie la reproducción en el componente fuente. También vea:
 - “Escuchar la radio AM/FM” (→ **página 18**)
 - “Reproducción de iPod/iPhone a través del Dock Onkyo” (→ **página 38**)
 - “Cómo controlar otros componentes de Onkyo” (→ **página 41**)
- 3 Para ajustar el volumen, utilice **VOL ▲/▼**.
- 4 ¡Seleccione un modo de audición y disfrute! También vea:
 - “Utilización de los modos de audición” (→ **página 21**)

■ Operación en el receptor de AV

- 1 Utilice los botones de selector de entrada para seleccionar la fuente de entrada.
- 2 Inicie la reproducción en el componente fuente.
- 3 Para ajustar el volumen, use el control **MASTER VOLUME**.
- 4 ¡Seleccione un modo de audición y disfrute!

Escuchar la radio AM/FM

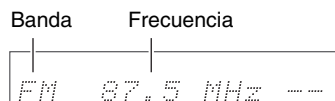
Esta sección describe el procedimiento usando los botones en el panel frontal a no ser que se especifique lo contrario.

Utilización del sintonizador

El sintonizador incorporado le permitirá disfrutar de emisoras de radio de AM y FM. Podrá almacenar sus emisoras de radio favoritas como presintonías para selección rápida.

Puede cambiar los intervalos de frecuencia (→ **página 34**).

- 1 Pulse **TUNER** para seleccionar “AM” o “FM”. En este ejemplo, se ha seleccionado FM. Cada vez que pulse **TUNER**, cambia la banda de radio entre AM y FM.

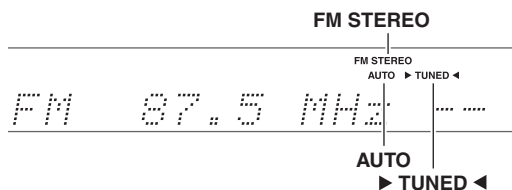


(El contenido visualizado en la pantalla depende del país.)

Sintonización de emisoras de radio

■ Modo de sintonización automática

- 1 Pulse **TUNING MODE** de modo que el indicador **AUTO** aparezca en la pantalla.
- 2 Pulse **TUNING ▲/▼**. La búsqueda se detendrá cuando se encuentre una emisora. Cuando se sintonice una emisora, aparecerá el indicador **TUNED**. Cuando se sintonice una emisora de FM estéreo, aparecerá el indicador **FM STEREO** en la pantalla, según se muestra.



Consejo

- **Sintonización de emisoras de FM estéreo con señal débil**
Si la señal de una emisora de FM estéreo es débil, podría resultar imposible obtener una buena recepción. En este caso, cambie al modo de sintonización manual y escuche la emisora en mono.
- De forma alternativa, puede usar el **TUN MODE** del mando a distancia y los botones de flecha.

■ Modo de sintonización manual

En el modo de sintonización manual, las emisoras de FM se oirán en mono.

- 1 Pulse TUNING MODE de modo que el indicador AUTO se apague en la pantalla.**
- 2 Pulse y mantenga presionado TUNING ▲/▼.**
La frecuencia dejará de cambiar cuando suelte el botón.
Pulse los botones repetidamente para cambiar la frecuencia paso a paso.

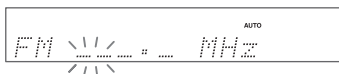
Consejo

- De forma alternativa, puede usar el **TUN MODE** del mando a distancia y los botones de flecha.

■ Sintonización de emisoras por frecuencia

Podrá sintonizar emisoras de AM y FM introduciendo directamente la frecuencia apropiada.

- 1 En el mando a distancia, pulse TUNER repetidamente para seleccionar “AM” o “FM”, seguido por D.TUN.**



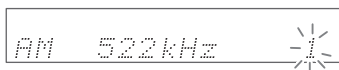
(El contenido visualizado en la pantalla depende del país.)

- 2 Antes de que transcurran 8 segundos, utilice los botones numéricos para introducir la frecuencia de la emisora de radio.**
Por ejemplo, para sintonizar 87,5 (FM), pulse **8, 7, 5**. Si ha introducido un número equivocado, puede volver a intentarlo después de 8 segundos.

Presintonización de emisoras de AM/FM

Podrá almacenar una combinación de hasta 40 emisoras favoritas de radio de AM/FM como presintonías.

- 1 Sintonice la emisora AM/FM que desea almacenar como presintonía.**
Vea la sección anterior.
- 2 Pulse MEMORY.**
El número de la presintonía parpadeará.



(El contenido visualizado en la pantalla depende del país.)

- 3 Mientras el número de presintonía parpadea (aproximadamente 8 segundos), utilice PRESET ◀/▶ para seleccionar una presintonía de 1 a 40.**
- 4 Pulse MEMORY de nuevo para almacenar la emisora o el canal.**
La emisora o el canal se almacenará y el número de presintonía dejará de parpadear.
Repita este procedimiento para todas sus emisoras de radio de AM/FM favoritas.

■ Selección de presintonías

- 1 Para seleccionar una presintonía, utilice los botones PRESET ◀/▶ en el receptor de AV o el botón CH +/- del mando a distancia.**

Consejo

- También podrá usar los botones numéricos del mando a distancia para seleccionar una presintonía directamente.

■ Eliminación de presintonías

- 1 Seleccione la presintonía que desea eliminar.**
Vea la sección anterior.
- 2 Mientras mantiene presionado el botón MEMORY, pulse TUNING MODE.**
La presintonía se eliminará y su número desaparecerá de la pantalla.

Uso de RDS (excluidos los modelos norteamericanos y brasileños)

RDS sólo funcionará en zonas en las que existan emisiones RDS disponibles.

Cuando se sintonice una emisora de RDS, aparecerá el indicador **RDS**.

Cuando la emisora esté emitiendo información de texto, el texto se puede visualizar.

■ ¿Qué es RDS?

RDS son las siglas de Radio Data System (Sistema de datos de radio) y es un método para transmitir datos en señales de radio de FM. Fue desarrollado por la European Broadcasting Union (Unión Europea de Radiodifusión, EBU) y se encuentra disponible en la mayoría de los países europeos. Muchas emisoras de FM lo utilizan actualmente. Además de mostrar información de texto, el RDS también puede ayudarle a encontrar emisoras de radio por tipo (por ej., noticias, deportes, rock, etc.).

El receptor de AV sustenta cuatro tipos de información de RDS: **PS (Program Service, Nombre de la red de emisoras)**
Cuando se sintonice una emisora de RDS que emita información de PS, se mostrará el nombre de la emisora. Al pulsar el botón **DISPLAY**, se mostrará la frecuencia durante 3 segundos.

RT (Radio Text, Radiotexto)

Cuando se sintonice una emisora de RDS que emita información de texto, el texto se mostrará en la pantalla según lo descrito en la siguiente sección.

PTY (Program Type, Tipo de programación)

Le permitirá buscar emisoras de radio de RDS por tipo (→ **página 20**).

TP (Traffic Program, Programa de tráfico)

Le permitirá buscar emisoras de radio de RDS que emitan información sobre el tráfico (→ **página 20**).

Nota

- En algunos casos, los caracteres de texto mostrados en el receptor de AV podrían no ser idénticos a los emitidos por la emisora de radio. Asimismo, podrían aparecer en la pantalla caracteres inesperados cuando se reciban caracteres no admitidos. Esto no indica un funcionamiento incorrecto.
- Si la señal de una emisora de RDS es débil, los datos de RDS podrían mostrarse intermitentemente o no mostrarse en absoluto.

■ Visualización de texto de radio (RT)

1 Pulse RT/PTY/TP una vez.

La información de RT se desplazará a través de la pantalla.

Nota

- El mensaje “**Waiting**” podría aparecer mientras el receptor de AV espera para recibir la información de RT.
- Si aparece el mensaje “**No Text Data**” en la pantalla, significa que no hay información de RT disponible.

■ Búsqueda de emisoras por tipo (PTY)

Podrá buscar emisoras de radio por tipo.

1 Pulse RT/PTY/TP dos veces.

El tipo de programa actual aparecerá en la pantalla.

2 Utilice el botón **PRESET** ◀/▶ para seleccionar el tipo de programa deseado.

Vea el cuadro más adelante en este capítulo.

3 Para iniciar la búsqueda, pulse **ENTER**.

El receptor de AV buscará hasta encontrar una emisora del tipo especificado, momento en el cual, se detendrá brevemente para continuar con la búsqueda.

4 Cuando encuentre la emisora que desea escuchar, pulse **ENTER**.

Si no se encuentra ninguna emisora, aparecerá el mensaje “**Not Found**”.

■ Cómo escuchar las noticias de tráfico (TP)

Podrá buscar emisoras que emitan noticias sobre el tráfico.

1 Pulse RT/PTY/TP tres veces.

Si la emisora actual está emitiendo TP (Traffic Program, Programa de tráfico), aparecerá “[TP]” en la pantalla y se oirán las noticias sobre el tráfico cada vez que éstas sean emitidas. Si aparece “TP” sin corchetes, esto significa que la emisora no está emitiendo TP.

2 Para localizar una emisora que esté emitiendo TP, pulse **ENTER**.

El receptor de AV buscará hasta encontrar una emisora que esté emitiendo TP.

Si no se encuentra ninguna emisora, aparecerá el mensaje “**Not Found**”.

Tipos de programas de RDS (PTY)

Tipo	Pantalla
Ninguno	None
Noticias	News
Actualidad	Affairs
Información	Info
Deportes	Sport
Educación	Educate
Drama	Drama
Cultura	Culture
Ciencia y tecnología	Science
Variado	Varied
Música Pop	Pop M
Música Rock	Rock M
Música para conducir	Easy M
Clásicos de música ligera	Light M
Música clásica	Classics
Otros tipos de música	Other M
Clima	Weather
Finanzas	Finance
Programas infantiles	Children
Asuntos sociales	Social
Religión	Religion
Programas de llamadas de los oyentes	Phone In
Viajes	Travel
Ocio	Leisure
Música Jazz	Jazz
Música Country	Country
Música nacional	Nation M
Éxitos de ayer	Oldies
Música Folk	Folk M
Documentales	Document
Prueba de alarma	TEST
Alarma	Alarm!

Uso de las funciones básicas

Utilización de los modos de audición

Selección de los modos de audición

Vea “Modos de audición” para obtener información detallada sobre los modos de audición (→ [página 22](#)).

■ Botones de modo de audición

Botón MOVIE/TV

Este botón selecciona los modos de audición concebidos para uso con películas y TV.

Botón MUSIC

Este botón selecciona los modos de audición concebidos para uso con música.

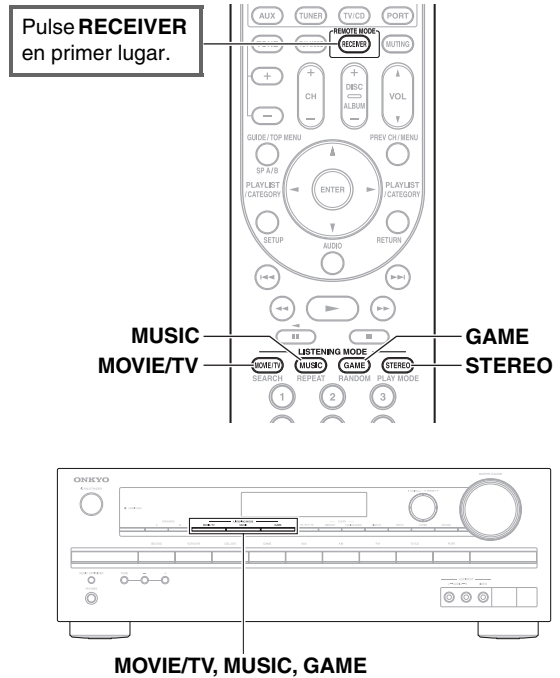
Botón GAME

Este botón selecciona los modos de audición concebidos para uso con videojuegos.

Botón STEREO

Este botón selecciona el modo de audición Stereo y el modo de audición All Channel Stereo.

- Los modos de audición Dolby Digital y DTS sólo podrán seleccionarse si su reproductor de discos Blu-Ray/DVD está conectado al receptor de AV con una conexión de audio digital (coaxial, óptica o HDMI).
- Los modos de audición que podrá seleccionar dependen del formato de la señal de entrada. Para comprobar el formato, vea “Visualización de información de la fuente” (→ [página 25](#)).
- Mientras estén conectados unos auriculares, usted podrá seleccionar los siguientes modos de audición: Mono, Direct y Stereo.
- Mientras las Altavoces A y B estén activados, usted puede seleccionar únicamente los modos de audición Direct, Stereo, Mono o T-D (Theater-Dimensional).



Sobre los modos de audición

Los modos de audición del receptor de AV pueden transformar su sala de audición en una sala de cine o de conciertos, con un sonido surround de alta fidelidad increíble.

■ Notas aclaratorias

Fuente de entrada

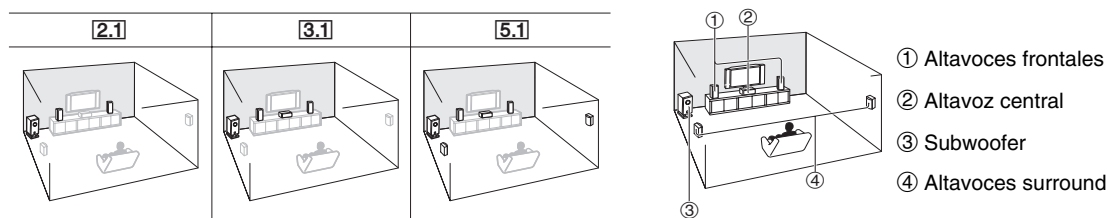
Los siguientes formatos de audio son sustentados por el modo de audición.

MONO	Este es sonido mono (monofónico).
STEREO	Este es sonido estéreo (estereofónico). Dos canales independientes de señal de audio se reproducen a través de dos altavoces.
5.1ch	Este es sonido surround de 5.1 canales. Este sistema surround cuenta con cinco canales principales de sonido y un sexto canal de subwoofer (conocido como el canal punto uno).
7.1ch *1	Este es sonido surround de 7.1 canales. Esta es una mejora adicional al sonido de 5.1 canales con dos altavoces adicionales que proporcionan un mayor envolvimiento de sonido y un posicionamiento de sonidos más exacto.

*1 El receptor de AV emite esta fuente en sonido surround de 5.1 canales.

Disposición de los altavoces

La ilustración muestra qué altavoces están activados en cada canal. Vea “Sp Config (Configuración de altavoces)” para obtener la configuración de altavoces (→ [página 29](#)).



■ Modos de audición DSP originales de Onkyo

Modo de audición	Descripción	Fuente de entrada	Disposición de los altavoces
Orchestra <i>Orchestra</i>	Adecuado para música clásica u ópera, este modo enfatiza los canales surround para ampliar la imagen estéreo y simula la reverberación natural de un gran auditorio.	MONO STEREO 5.1ch 7.1ch	5.1
Unplugged <i>Unplugged</i>	Adecuado para instrumentos acústicos, voces y jazz, este modo enfatiza la imagen estéreo frontal, dando la impresión de estar justo delante del escenario.		
Studio-Mix <i>Studio-Mix</i>	Adecuado para música rock o pop, la audición de música en este modo crea un campo de sonido lleno de vida con una potente imagen acústica, dando la sensación de encontrarse en un club o en un concierto de rock.		
TV Logic <i>TV Logic</i>	Este modo añade acústica realista a programas de TV producidos en un estudio de televisión, añadiendo efectos surround a todo el sonido y nitidez a las voces.		
Game-RPG <i>Game-RPG</i>	En este modo, el sonido da una sensación de dramatismo con una atmósfera similar al modo de orquesta.		
Game-Action <i>Game-Action</i>	En este modo, la localización del sonido se percibe claramente con énfasis en el bajo.		
Game-Rock <i>Game-Rock</i>	En este modo, se da énfasis a la presión del sonido para intensificar la sensación de directo.		
Game-Sports <i>Game-Sports</i>	En este modo, se aumenta la reverberación y la localización del sonido disminuye ligeramente.		
All Ch Stereo <i>All Ch Stereo</i>	Ideal para música de fondo, este modo llena la totalidad del área de audición con sonido estéreo desde los altavoces frontales, surround y surround posteriores.		3.1 5.1
Full Mono <i>Full Mono</i>	En este modo, todos los altavoces reproducen el mismo sonido en mono, por lo que el sonido que oírás será el mismo, independientemente de su ubicación dentro de la sala de audición.		
T-D (Theater-Dimensional) <i>T-D</i>	Con este modo, podrá disfrutar de sonido surround virtual incluso si sólo dispone de dos o tres altavoces. Funciona controlando cómo llegan los sonidos a los oídos izquierdo y derecho del oyente. No siempre será posible obtener unos buenos resultados, especialmente si existe demasiada reverberación, por lo que se recomienda utilizar este modo en entornos en los que exista muy poca o ninguna reverberación natural.		2.1 3.1 5.1

■ Modos de audición

Modo de audición	Descripción	Fuente de entrada	Disposición de los altavoces
Direct <i>Direct</i>	En este modo, el audio de la fuente de entrada se emite sin procesamiento de sonido surround. Se activan la configuración de altavoces (presencia de altavoces) y los ajustes de distancia de los altavoces, pero gran parte del procesamiento configurado a través del menú Home se desactiva. A/V Sync no tiene ningún efecto en el audio analógico. Vea “Configuración avanzada” para obtener información detallada (→ página 27).	MONO STEREO 5.1ch 7.1ch	2.1 3.1 5.1
Stereo <i>Stereo</i>	El sonido saldrá por los altavoces frontales izquierdo y derecho y el subwoofer.		
Mono <i>Mono</i>	Emplee este modo cuando vea una película antigua con banda sonora mono o con bandas sonoras en otros idiomas grabadas en los canales izquierdo y derecho de algunas películas. También puede utilizarse con DVD u otras fuentes que contengan audio multiplexado, tales como los DVD de karaoke.		

Modo de audición	Descripción	Fuente de entrada	Disposición de los altavoces
Multichannel <i>Multich</i>	Este modo es para uso con fuentes multicanal PCM.	5.1ch	3.1 5.1
Dolby Pro Logic II <i>PLII Movie</i> <i>PLII Music</i> <i>PLII Game</i>	Dolby Pro Logic II amplía cualquier fuente de 2 canales para la reproducción en 5.1 canales. Proporciona una experiencia de sonido surround perfecta y muy natural que envuelve por completo al oyente. Además de la música y las películas, los videojuegos también podrán beneficiarse de los extraordinarios efectos espaciales y de una imagen vívida. <ul style="list-style-type: none"> • Dolby PLII Movie Utilice este modo con DVD y vídeos que lleven el logotipo de Dolby Surround o si el televisor tiene la función Dolby Surround. También puede utilizar este modo con películas o programas de televisión estéreo y el receptor de AV creará una mezcla surround de 5.1 canales desde el estéreo de 2 canales. • Dolby PLII Music Utilice este modo para añadir surround de 5.1 canales a fuentes estéreo como los CD o los DVD. • Dolby PLII Game Emplee este modo cuando reproduzca discos de juegos. 	STEREO	3.1 5.1
Dolby Digital <i>Dolby D</i>	En este modo, el audio de la fuente de entrada se emite sin procesamiento de sonido surround. Se activan la configuración de altavoces (presencia de altavoces), la frecuencia de cruce, las distancias de los altavoces, A/V Sync y gran parte del procesamiento configurado a través del menú Home. Vea "Configuración avanzada" para obtener información detallada (→ página 27).	5.1ch 7.1ch	3.1 5.1
Dolby Digital Plus ^{*1} <i>Dolby D +</i>			
Dolby TrueHD <i>Dolby TrueHD</i>			
DTS <i>DTS</i>		5.1ch	3.1 5.1
DTS-HD High Resolution Audio <i>DTS-HD HR</i>		5.1ch 7.1ch	3.1 5.1
DTS-HD Master Audio <i>DTS-HD MSTR</i>			
DTS Express <i>DTS Express</i>		5.1ch	3.1 5.1
DSD ^{*2} <i>DSD</i>			
DTS 96/24 <i>DTS 96/24</i>	Este modo es para uso con fuentes DTS 96/24. Es DTS de alta resolución con una frecuencia de muestreo de 96 kHz y una resolución de 24 bits, que proporciona una fidelidad superior. Empléelo con DVD que lleven el logotipo DTS 96/24.	5.1ch	3.1 5.1
Neo:6 <i>Neo:6 Cinema</i> <i>Neo:6 Music</i>	Este modo expande cualquier fuente de 2 canales para la reproducción en 5.1 canales hasta. Utiliza siete canales de ancho de banda completo de decodificación matricial para material codificado matricialmente, lo que proporciona una experiencia de sonido surround perfecta y muy natural que envuelve por completo al oyente. <ul style="list-style-type: none"> • Neo:6 Cinema Emplee este modo con cualquier película estéreo (por ej., TV, DVD, VHS). • Neo:6 Music Emplee este modo con cualquier fuente de música estéreo (por ej., CD, radio, casete, TV, VHS, DVD). 	STEREO	3.1 5.1

Nota

*1 Para los discos Blu-ray se emplea Dolby Digital.

*2 Receptor de AV puede recibir la señal DSD de HDMI IN. La configuración del ajuste de salida a PCM en la parte del reproductor podría permitir obtener un mejor sonido en función del reproductor. En dicho caso, establezca el ajuste de salida en el lado del reproductor a PCM.

• Los modos de audición no pueden seleccionarse con algunos formatos de fuentes.

Uso del menú Home

El menú Home le brinda un rápido acceso a los menús usados con más frecuencia sin tener que recorrer el largo menú estándar. Este menú le permite cambiar los ajustes y visualizar la información actual.

Los menús de Home aparecerán únicamente en un televisor que esté conectado a HDMI OUT. Si su televisor está conectado a MONITOR OUT V o a COMPONENT VIDEO OUT, utilice la pantalla del receptor de AV para cambiar los ajustes.

1 Pulse RECEIVER seguido de AUDIO.

El menú Home se superpondrá en la pantalla del televisor.

2 Utilice ▲/▼ y ENTER para realizar la selección deseada.

■ Input¹

► Puede seleccionar la fuente de entrada mientras visualiza la información del siguiente modo: el nombre de los selectores de entrada, las asignaciones de entradas.

Pulse **ENTER** para visualizar la fuente de entrada actual, seguido por ▲/▼ para seleccionar la fuente de entrada deseada.

Pulsando nuevamente **ENTER** se cambia a la fuente de entrada seleccionada.

■ Audio

► Puede cambiar los siguientes ajustes: “Bass”, “Treble”, “Subwoofer Level”, “Center Level”, “EX.BASS”, “Dynamic EQ”, “Dynamic Volume”, “Late Night”, “Music Optimizer” y “Cinema Filter”.

También vea:

- “Audyssey” (→ página 32)
- “Utilización de los ajustes de audio” (→ página 36)

■ Info²

► Puede visualizar la información de los siguientes elementos: “Input” y “Output”.

■ Listening Mode

► Puede seleccionar los modos de audición que están agrupados en las siguientes categorías: “MOVIE/TV”, “MUSIC” y “GAME”.

Utilice ▲/▼ para seleccionar la categoría y ◀/▶ para seleccionar el modo de audición. Pulse **ENTER** para conmutar al modo de audición seleccionado.

Nota

¹ Para el selector de entrada **PORT**, se visualizará el nombre de Dock de la opción de puerto universal.

² En función de la fuente de entrada y el modo de audición, no todos los canales que se muestran aquí emiten el sonido.

Selección de los altavoces A y B

Puede usar dos juegos de altavoces frontales con el receptor de AV: **Altavoces A** para reproducción de hasta 5.1 canales en su sala de audición principal y **Altavoces B** para reproducción estéreo en 2 canales en otra sala.

1 Pulse RECEIVER seguido por SP A/B repetidamente para cambiar la selección:

Altavoces A → Altavoces A y B → Altavoces B
↑ Apagado ↓

A continuación se muestran los indicadores de los altavoces y los canales de salida.

Indicadores de los altavoces	Canal de salida
A	Altavoces A: 5.1 canales
A B	Altavoces A: 2.1 canales* Altavoces B: 2 canales
B	Altavoces B: 2 canales
	Sin sonido

* Mientras estén activados los altavoces B, los canales se reducen a 2.1 en la sala principal.

Consejo

- Alternativamente, puede usar **SPEAKERS A** y **B** del receptor de AV.

Utilización del temporizador de apagado

Con la función de programador de apagado, podrá configurar el receptor de AV para que se apague automáticamente tras el período de tiempo especificado.

1 Pulse RECEIVER seguido por SLEEP repetidamente para seleccionar el tiempo de apagado requerido.

El tiempo para el apagado programado podrá establecerse entre 10 y 90 minutos en intervalos de 10 minutos.

El indicador **SLEEP** aparecerá en la pantalla cuando se haya establecido el programador de apagado. La hora especificada para el apagado programado aparecerá en la pantalla durante unos 5 segundos y, a continuación, volverá a mostrarse la pantalla anterior.

Consejo

- Si necesita cancelar el programador de apagado, pulse el botón **SLEEP** repetidamente hasta que desaparezca el indicador **SLEEP**.
- Para comprobar el tiempo restante para el apagado programado del receptor de AV, pulse el botón **SLEEP**. Tenga en cuenta que si pulsa otra vez **SLEEP** cuando el tiempo que se muestra es igual o inferior a 10 minutos, el temporizador de apagado se apagará.

Ajuste del brillo de la pantalla

Podrá ajustar el brillo de la pantalla del receptor de AV.

- 1 Pulse **RECEIVER** seguido por **DIMMER** repetidamente para seleccionar: **dim** (oscuro), **dimmer** (más oscuro) o **normal** para el brillo.

Consejo

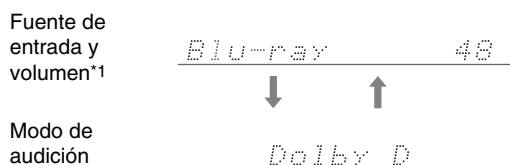
- (Modelos norteamericanos y brasileños) De forma alternativa, puede utilizar el **DIMMER** del receptor de AV.

Visualización de información de la fuente

Podrá visualizar diversa información acerca de la fuente de entrada actual del siguiente modo (se excluyen los componentes conectados a la toma **UNIVERSAL PORT**).

- 1 Pulse **RECEIVER** seguido por **DISPLAY** repetidamente para circular a través de la información disponible.

Por lo general, se exhibirá la siguiente información.



Consejo

- Alternativamente, puede usar el **DISPLAY** del receptor de AV.
 - *1 Cuando se utilice radio de AM o FM, se mostrarán la banda, el número de presintonía y la frecuencia.
 - * Si la señal de entrada es analógica, se mostrará "Analog". Si la señal de entrada es PCM, se mostrará la frecuencia de muestreo. Si la señal de entrada es digital pero no PCM, se mostrará el formato de la señal.
- La información se presentará durante aproximadamente tres segundos y, a continuación, volverá a aparecer la información mostrada previamente.

Cambio de la pantalla de entrada

Cuando conecte un componente Onkyo apto para **RI**, debe configurar la pantalla de entrada para que **RI** pueda operar adecuadamente.

Este ajuste puede hacerse solamente desde el panel frontal.

- 1 Pulse **TV/CD, GAME** o **VCR/DVR**. "TV/CD", "GAME" o "VCR/DVR" aparecerá en la pantalla.
- 2 Pulse y mantenga presionado el mismo botón (durante unos 3 segundos) para cambiar la pantalla de entrada.

Repita este paso para seleccionar la pantalla de entrada deseada.

■ TV/CD:

TV/CD → DOCK
└─ TAPE ─┘

■ GAME:

GAME ↔ DOCK

■ VCR/DVR:

VCR/DVR ↔ DOCK

Nota

- **DOCK** no se puede seleccionar para varios selectores de entrada al mismo tiempo.
- Introduzca el código de mando a distancia adecuado antes de utilizar el mando a distancia del (→ **página 41**) por primera vez.

Uso de Music Optimizer

La función Music Optimizer (optimizador de música) mejora la calidad del sonido de archivos de música comprimidos.

- 1 Pulse **MUSIC OPTIMIZER** en el panel frontal. El indicador **M.Opt** se enciende en la pantalla.

Consejo

- De forma alternativa, puede usar el **AUDIO** del mando a distancia y los botones de flecha.
- Vea "Music Optimizer" para obtener información detallada (→ **página 37**).

Cómo silenciar el Receptor de AV

Podrá silenciar temporalmente la salida del receptor de AV.

1 Pulse RECEIVER seguido de MUTING.

La salida se silenciará y el indicador **MUTING** parpadeará en la pantalla.

Consejo

- Para reactivar el sonido, pulse **MUTING** nuevamente o ajuste el volumen.
- La función de silenciamiento se cancelará cuando se ponga el receptor de AV en el modo Standby.

Utilización de auriculares

1 Conecte un par de auriculares estéreo con una clavija estándar (6,3 mm) a la toma PHONES.

Nota

- Baje siempre el volumen antes de conectar los auriculares.
- Mientras el conector de los auriculares esté insertado en la toma **PHONES**, los altavoces estarán apagados.
- Cuando conecte unos auriculares, el modo de audición se ajustará a Stereo, a menos que ya esté configurado en Stereo, Mono o Directt.

Grabación

En esta sección se explica cómo grabar la fuente de entrada seleccionada en un componente con capacidad de grabación y cómo grabar audio y vídeo de diferentes fuentes.

Grabación de AV

Las fuentes de audio podrán grabarse en un grabador (por ej., reproductor de casetes, CDR, grabador de MD). Las fuentes de vídeo se pueden grabar en un grabador de vídeo (por ej., VCR, grabador de DVD).

1 Utilice los botones de selector de entrada para seleccionar la fuente que desea grabar.

Podrá ver la fuente mientras efectúa la grabación. El mando **MASTER VOLUME** del receptor de AV no tiene ningún efecto en la grabación.

2 Inicie la grabación en su grabador.

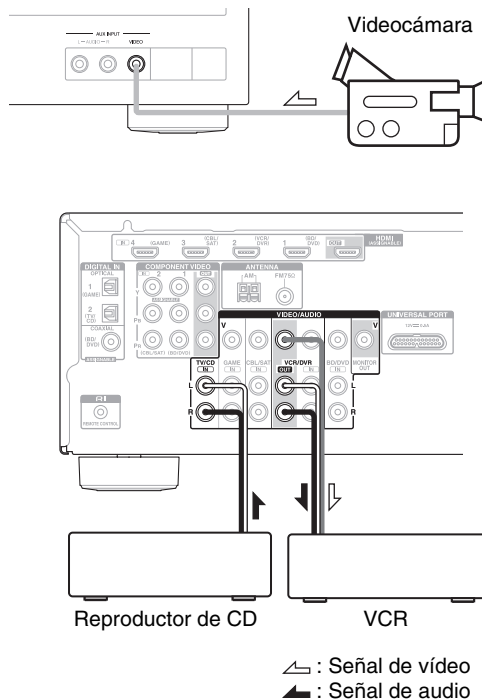
3 Inicie la reproducción en el componente fuente.

Si selecciona otra fuente de entrada durante la grabación, se grabará dicha fuente de entrada.

Grabación de fuentes de AV independientes

Aquí podrá grabar audio y vídeo de fuentes totalmente independientes, lo que le permitirá grabar audio sobre sus grabaciones de vídeo. Esta función aprovecha el hecho de que cuando se selecciona una fuente de entrada sólo de audio (TV/CD), la fuente de entrada de vídeo permanece invariable.

En el siguiente ejemplo, se graba audio del reproductor de CD conectado a **TV/CD IN** y vídeo de la videocámara conectada a **AUX INPUT VIDEO** mediante el VCR conectado a las tomas **VCR/DVR OUT**.



1 Prepare la videocámara y el reproductor de CD para la reproducción.

2 Prepare el VCR para la grabación.

3 Pulse el selector de entrada AUX.

4 Pulse el selector de entrada TV/CD.

Esto seleccionará el reproductor de CD como fuente de audio, pero dejará la videocámara como fuente de vídeo.

5 Inicie la grabación en el VCR y la reproducción en la videocámara y en el reproductor de CD.

El VCR grabará el vídeo de la videocámara y el audio del reproductor de CD.

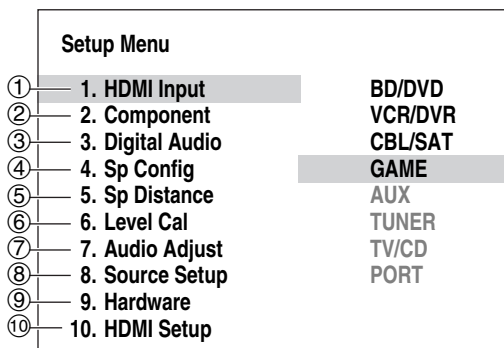
Configuración avanzada

Menús de configuración en pantalla

Los menús de configuración en pantalla aparecerán únicamente en un televisor que esté conectado a **HDMI OUT**. Si su televisor está conectado a **MONITOR OUT V** o a **COMPONENT VIDEO OUT**, utilice la pantalla del receptor de AV para cambiar los ajustes.

Nota

- Los menús de configuración en pantalla aparecen cuando:
 - No hay entrada de vídeo, o
 - La entrada de vídeo es de 480p, 576p, 720p, 1080i o 1080p.



1 HDMI Input (→ página 28)

BD/DVD
VCR/DVR
CBL/SAT
GAME
AUX
TUNER
TV/CD
PORT

2 Component (→ página 28)

BD/DVD
VCR/DVR
CBL/SAT
GAME
AUX
TUNER
TV/CD
PORT

3 Digital Audio (→ página 28)

BD/DVD
VCR/DVR
CBL/SAT
GAME
AUX
TUNER
TV/CD
PORT

4 Sp Config (→ página 29)

Subwoofer
Front
Center
Surround
Crossover
Double Bass
Wireless Front
Wireless Surr

5 Sp Distance (→ página 30)

Unit
Left
Center
Right
Surround Right
Surround Left
Subwoofer

6 Level Cal (→ página 30)

Left
Center
Right
Surround Right
Surround Left
Subwoofer

7 Audio Adjust (→ página 31)

Input Ch (Mux)
Input Ch (Mono)
Panorama
Dimension
Center Width
Center Image
Listening Angle

8 Source Setup (→ página 32)

Dynamic EQ
Reference Level
Dynamic Volume
A/V Sync
Name
Audio Selector
Fixed Mode

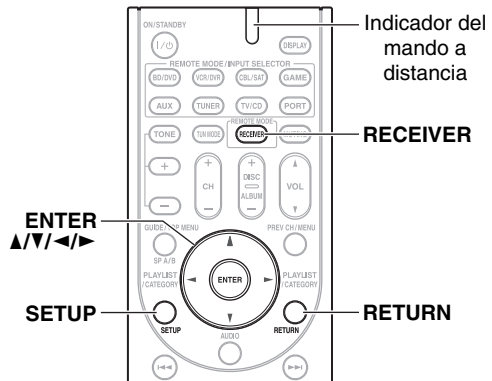
9 Hardware (→ página 34)

Volume OSD
Remote ID
AM/FM Freq Step
Auto Standby
UP-A1 ChargeMode

10 HDMI Setup (→ página 34)

HDMI Ctrl (RIHD)
HDMI Through
Audio TV Out
Audio Return Ch
LipSync

Procedimientos comunes en el menú de configuración



Los menús de configuración en pantalla aparecen en el televisor conectado y proporcionan una forma cómoda para cambiar los distintos ajustes del receptor de AV. Los ajustes están organizados en 10 categorías en el menú principal.

Realice los ajustes utilizando la visualización en pantalla.

1 Pulse RECEIVER seguido de SETUP.

Consejo

- Si no aparece el menú principal, asegúrese de que esté seleccionada la entrada externa apropiada en su televisor.

2 Use ▲/▼ para seleccionar un menú y luego pulse ENTER.

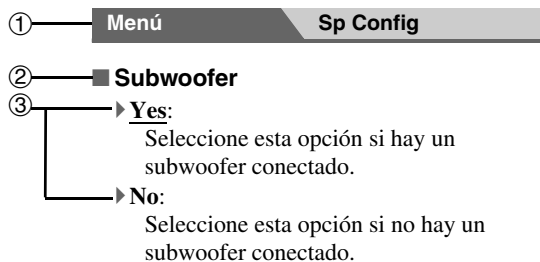
3 Use ▲/▼ para seleccionar el objetivo y ◀/▶ para cambiar el ajuste.

Pulse **SETUP** para cerrar el menú.

Pulse **RETURN** para volver al menú principal.

Nota

- Este procedimiento también podrá realizarse en el receptor de AV mediante el uso de los botones **SETUP**, botones de flecha y **ENTER**.



- ① Selección de menú
- ② Ajuste de objetivo
- ③ Opciones de ajuste (el ajuste por defecto aparece subrayado)

HDMI Input (Entrada HDMI)

Menú **HDMI Input**

Si conecta un componente de vídeo a una entrada HDMI, deberá asignar dicha entrada a un selector de entrada. Por ejemplo, si conecta su reproductor de discos Blu-ray/DVD a **HDMI IN 2**, deberá asignar “**HDMI2**” al selector de entrada “**BD/DVD**”.

A continuación se presentan las asignaciones predeterminadas.

Selector de entrada	Asignación predeterminada
BD/DVD	HDMI1
VCR/DVR	HDMI2
CBL/SAT	HDMI3
GAME	HDMI4
AUX	-----
TV/CD	-----
PORT	-----

■ **BD/DVD, VCR/DVR, CBL/SAT, GAME, AUX, TV/CD, PORT**

- ▶ **HDMI1, HDMI2, HDMI3, HDMI4:**
 Seleccione una entrada HDMI correspondiente de que el componente de vídeo ha sido conectado.

- ▶ **-----:**
 Seleccione si no está usando el **HDMI OUT**.

Cada entrada HDMI no puede ser asignada a dos o más selectores de entrada. Cuando las entradas **HDMI1 - HDMI4** se hayan asignado, deberá establecer en primer lugar todos los selectores de entrada no utilizados en “-----” ya que, de lo contrario, no podrá asignar **HDMI1 - HDMI4** al selector de entrada.

Nota

- Cuando se asigne una entrada **HDMI IN** a un selector de entrada según se explica aquí, la entrada de audio digital para dicho selector de entrada se establecerá automáticamente en la misma **HDMI IN**.
- Si conecta un componente de entrada (tal como un dock UP-A1 para acoplar un iPod/iPhone) a la toma **UNIVERSAL PORT**, no podrá asignar ninguna entrada al selector **PORT**.
- No asigne el componente conectado en la entrada HDMI al selector **TV/CD** si ha establecido el ajuste “**HDMI Ctrl (RIHD)**” a “**On**” (→ **página 34**). De lo contrario, no se garantiza el funcionamiento correcto del CEC (Consumer Electronics Control, control de equipo electrónico).

Component (Entrada de vídeo de componentes)

Menú **Component**

Si conecta un componente de vídeo a una entrada para vídeo de componente, deberá asignar dicha entrada a un selector de entrada. Por ejemplo, si conecta su reproductor de discos Blu-ray/DVD a **COMPONENT VIDEO IN 2**, deberá asignar “**IN2**” al selector de entrada “**BD/DVD**”. A continuación se presentan las asignaciones predeterminadas.

Selector de entrada	Asignación predeterminada
BD/DVD	IN1
VCR/DVR	-----
CBL/SAT	IN2
GAME	-----
AUX	-----
TV/CD	-----
PORT	-----

■ **BD/DVD, VCR/DVR, CBL/SAT, GAME, AUX, TV/CD, PORT**

- ▶ **IN1, IN2:**
 Seleccione una entrada correspondiente para entrada de vídeo de componente de que el componente de vídeo ha sido conectado.
- ▶ **-----:**
 Seleccione si no está usando el **COMPONENT VIDEO OUT**.

Nota

- Si conecta un componente de entrada (tal como un dock UP-A1 para acoplar un iPod/iPhone) a la toma **UNIVERSAL PORT**, no podrá asignar ninguna entrada al selector **PORT**.

Digital Audio (Entrada de audio digital)

Menú **Digital Audio**

Si conecta un componente a una toma de entrada de audio digital, deberá asignar dicha entrada a un selector de entrada. Por ejemplo, si conecta su reproductor de CD a **OPTICAL IN 1**, deberá asignar “**OPTICAL1**” al selector de entrada “**TV/CD**”.

A continuación se presentan las asignaciones predeterminadas.

Selector de entrada	Asignación predeterminada
BD/DVD	COAXIAL
VCR/DVR	-----
CBL/SAT	-----
GAME	OPTICAL1
AUX	-----
TV/CD	OPTICAL2
PORT	-----

■ **BD/DVD, VCR/DVR, CBL/SAT, GAME, AUX, TV/CD, PORT**

- ▶ **COAXIAL, OPTICAL1, OPTICAL2:**
 Seleccione una entrada de audio digital correspondiente de que el componente ha sido conectado.
- ▶ **-----:**
 Seleccione si el componente está conectado a una entrada de audio analógica.

Nota

- Cuando se asigne un **HDMI IN** a un selector de entrada en “HDMI Input (Entrada HDMI)” (→ **página 28**), dicha asignación de entrada se establecerá automáticamente a la misma **HDMI IN**. Además de las entradas habituales (por ej., **COAXIAL**, etc.), también podrá seleccionar entradas HDMI.
- La frecuencia de muestreo disponible para señales PCM desde una entrada digital (óptica y coaxial) es 32/44,1/48/88,2/96 kHz/16, 20, 24 bits.
- Si conecta un componente de entrada (tal como un dock UP-A1 para acoplar un iPod/iPhone) a la toma **UNIVERSAL PORT**, no podrá asignar ninguna entrada al selector **PORT**.

Sp Config (Configuración de altavoces)

Menú

Sp Config

Esta sección explica cómo especificar qué altavoces están conectados y sus tamaños.

Para altavoces con un diámetro de cono mayor a 16 cm (6-1/2 pulgadas), especifique **Large** (banda completa). Para aquellos con un diámetro más pequeño,



Diámetro de cono

especifique **Small** (El ajuste predeterminado puede variar de un país a otro). La frecuencia de cruce puede cambiarse en el “Crossover (Frecuencia de cruce)” (→ **página 29**).

Nota

- Estos ajustes se desactivan cuando:
 - se conectan unos auriculares, o
 - el ajuste “**Audio TV Out**” se establece en “**On**” (→ **página 35**), o
 - “**HDMI Ctrl (RIHD)**” se ajusta en “**On**” (→ **página 34**) y usted está escuchando a través de los altavoces del televisor o
 - los altavoces B están encendidos, o
 - los altavoces A están apagados.

Subwoofer

► **Yes:**

Seleccione esta opción si hay un subwoofer conectado.

► **No:**

Seleccione esta opción si no hay un subwoofer conectado.

Front

► **Small:**

► **Large:**

Seleccione según el diámetro de cono.

Nota

- Si el ajuste “**Subwoofer**” está establecido a “**No**”, este ajuste estará fijado a “**Large**” y no aparecerá.

Center*1, Surround*1

► **Small:**

► **Large:**

Seleccione según el diámetro de cono.

► **None:**

Selecciónelo si no hay ningún altavoz conectado.

Nota

- *1 Si el ajuste “**Front**” está establecido como “**Small**”, no se podrá seleccionar la opción “**Large**”.

Crossover (Frecuencia de cruce)

Esta configuración es ventajosa para los altavoces que especificó como “**Small**” en “Sp Config (Configuración de altavoces)” (→ **página 29**). Para obtener el mejor rendimiento para tonos graves de su sistema de altavoces, necesitará ajustar la frecuencia de cruce de acuerdo con el tamaño y la respuesta de frecuencia de sus altavoces.

► **40Hz, 50Hz, 60Hz, 70Hz, 80Hz, 90Hz, 100Hz, 120Hz, 150Hz, 200Hz**

(El ajuste predeterminado puede variar de un país a otro.)

Use el diámetro del altavoz más pequeño en su sistema cuando seleccione la frecuencia de cruce.

Diámetro de cono del altavoz	Frecuencia de cruce
Mayor a 20 cm	40/50/60 Hz*
De 16 a 20 cm	70/80/90 Hz*
De 13 a 16 cm	100 Hz
De 9 a 13 cm	120 Hz
Inferior a 9 cm	150/200 Hz*

* Seleccione el ajuste apropiado para el altavoz.

Nota

- Para un ajuste más exacto, busque la respuesta de frecuencia en los manuales suministrados con sus altavoces y ajústelos de forma concordante.
- Seleccione una frecuencia de cruce más alta si desea mayor sonido del subwoofer.

Double Bass

► **On**

► **Off**

Active este ajuste para potenciar la salida de graves mediante la alimentación de sonidos graves desde los canales frontales izquierdo, derecho y central hacia el subwoofer.

Nota

- Esta función solo se puede configurar si el ajuste “**Subwoofer**” está establecido como “**Yes**”, y el ajuste “**Front**” está establecido como “**Large**” (→ **página 29**).

Cuando se conecta una unidad opcional a la toma **UNIVERSAL PORT** del receptor de AV, puede aparecer en la pantalla el menú de ajuste de los altavoces.

Wireless Front, Wireless Surr (Surround)*1

► **Yes:**

El audio se emite desde los altavoces conectados a la unidad inalámbrica.

► **No:**

El audio no se emite desde los altavoces conectados a la unidad inalámbrica.

Cuando la unidad inalámbrica está conectada a la toma **UNIVERSAL PORT** del receptor de AV, si lo desea puede seleccionar emitir el audio desde los altavoces conectados a la unidad inalámbrica.

Nota

- Cuando no hay ninguna unidad inalámbrica conectada a la toma **UNIVERSAL PORT** en el receptor de AV, este ajuste no está disponible.

- *1 Si el ajuste “**Surround**” está establecido como “**None**” (→ **página 29**), este ajuste no podrá seleccionarse.

Sp Distance (Distancia de altavoces)

Menú

Sp Distance

Aquí podrá especificar la distancia entre cada altavoz y la posición de audición de modo que el sonido de cada altavoz llegue a los oídos del oyente como pretendía el diseñador del sonido.

Nota

- Estos ajustes se desactivan cuando:
 - se conectan unos auriculares, o
 - el ajuste “**Audio TV Out**” se establece en “**On**” (→ **página 35**), o
 - “**HDMI Ctrl (RIHD)**” se ajusta en “**On**” (→ **página 34**) y usted está escuchando a través de los altavoces del televisor o
 - los altavoces B están encendidos, o
 - los altavoces A están apagados.
- Los altavoces que establezca en “**No**” o “**None**” en “**Sp Config** (Configuración de altavoces)” (→ **página 29**) no podrán seleccionarse.

Unit

▶ feet:

Las distancias se pueden establecer en pies. Rango: **1ft a 30ft** en intervalos de 1 pie.

▶ meters:

Las distancias se pueden establecer en metros. Rango: **0.3m a 9.0m** en intervalos de 0,3 metros.

(El ajuste predeterminado puede variar de un país a otro.)

Left, Center, Right, Surround Right, Surround Left, Subwoofer

- ▶ Especifique la distancia desde cada altavoz a su posición de audición.

Level Cal (Calibración de nivel)

Menú

Level Cal

Aquí podrá ajustar el nivel de cada altavoz con el tono de prueba incorporado de modo que el volumen de cada altavoz sea el mismo en la posición de audición.

Left, Center^{*1}, Right, Surround Right, Surround Left

▶ **-12 dB a 0 dB a +12 dB** en intervalos de 1 dB.

Subwoofer^{*1}

▶ **-15 dB a 0 dB a +12 dB** en intervalos de 1 dB.

Ajuste predeterminado: **0 dB (modelos norteamericanos y brasileños), +3 dB (modelos europeos)**

Nota

- Los altavoces que establezca en “**No**” o “**None**” en “**Sp Config** (Configuración de altavoces)” (→ **página 29**) no podrán seleccionarse.
- Estos ajustes no se podrán calibrar en los casos siguientes:
 - se conectan unos auriculares;
 - los altavoces B están encendidos;
 - los altavoces A están apagados;
 - el ajuste “**Audio TV Out**” se establece en “**On**” (→ **página 35**);
 - “**HDMI Ctrl (RIHD)**” se ajusta en “**On**” (→ **página 34**) y usted está escuchando a través de los altavoces del televisor.
 - el receptor de AV está silenciado.
- ^{*1} Para el altavoz central y el subwoofer, los ajustes de nivel hechos mediante el uso de **AUDIO** se guardan aquí como ajustes predeterminados.

Consejo

- Si está utilizando un medidor de nivel de sonido de mano, ajuste el nivel de cada altavoz de modo que indique 75 dB SPL en la posición de audición, medido con ponderación C y lectura lenta.
- Para disfrutar plenamente de Audyssey Dynamic EQ® (→ **página 32**) y Audyssey Dynamic Volume® (→ **página 32**), le recomendamos que ajuste de forma manual el nivel de cada altavoz utilizando los ajustes mencionados anteriormente.

Audio Adjust (Ajuste de audio)

Menú

Audio Adjust

Con las funciones y ajustes de Ajuste de audio, podrá configurar el sonido y los modos de audición según desee.

Ajustes de Multiplex/Mono

■ Multiplex

Input Ch (Mux)

▶ Main

▶ Sub

▶ Main/Sub

Este ajuste determina qué canal se emitirá desde una fuente multiplex estéreo. Utilícelo para seleccionar canales de audio o idiomas con fuentes multiplex, emisiones de TV multilingües, etc.

■ Mono

Input Ch (Mono)

▶ Left + Right

▶ Left

▶ Right

Este ajuste especifica el canal que se utilizará para reproducir una fuente digital de 2 canales, como por ejemplo Dolby Digital, o una fuente analógica/PCM de 2 canales en el modo de audición Mono.

Ajustes de Dolby

■ PLII Music (entrada de 2 canales)

Estos ajustes se aplican únicamente a fuentes estéreo de 2 canales.

Panorama

▶ On

▶ Off

Con este ajuste, podrá ampliar el ancho de la imagen estéreo frontal cuando utilice el modo de audición Dolby Pro Logic II Music.

Dimension

▶ -3 a 0 a +3

Con este ajuste, podrá desplazar el campo de sonido hacia delante o hacia atrás cuando emplee el modo de audición Dolby Pro Logic II Music. Los ajustes más altos desplazan el campo de sonido hacia atrás. Los ajustes más bajos lo desplazan hacia adelante.

Si siente que la imagen estéreo es demasiado amplia o que hay demasiado sonido surround, desplácese el campo de sonido hacia adelante para mejorar el balance. Por el contrario, si la imagen estéreo suena como si estuviera en mono o si no hay suficiente sonido surround, desplácelo hacia atrás.

Center Width

▶ 0 a 3 a 7

Con este ajuste, podrá ajustar la amplitud del sonido del altavoz central cuando utilice el modo de audición Dolby Pro Logic II Music. Normalmente, si está utilizando un altavoz central, el sonido del canal central saldrá únicamente por el altavoz central. (Si no está usando un altavoz central, el sonido del canal central se distribuirá a los altavoces frontales izquierdo y derecho para crear un centro fantasma.) Este ajuste controla la mezcla de altavoces frontales izquierdo, derecho y central, permitiéndole ajustar el peso del sonido del canal central.

Ajuste DTS

■ Neo:6 Music

Center Image

▶ 0 a 2 a 5

Con este ajuste, podrá especificar en qué medida se atenuará la salida de los canales frontales izquierdo y derecho para crear el canal central.

El ajuste del valor "0" en el centro se establece para oír sonido. El sonido se distribuye a la izquierda y a la derecha (el exterior) de forma que el valor establecido se amplíe. Deberá ajustarlo a su gusto.

Ajuste Theater-dimensional

■ Listening Angle

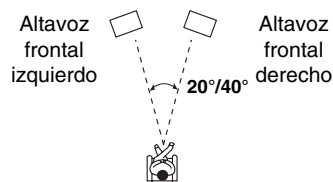
▶ Wide:

Seleccione si el ángulo de audición es de 40 grados.

▶ Narrow:

Seleccione si el ángulo de audición es de 20 grados.

Con este ajuste, podrá optimizar el modo de audición Theater-Dimensional especificando el ángulo de los altavoces frontales izquierdo y derecho con relación a la posición de audición. Idealmente, los altavoces frontales izquierdo y derecho deberán ser equidistantes con respecto a la posición de audición y en un ángulo próximo a uno de los dos ajustes disponibles.



Source Setup (Configuración de la fuente)

Menú

Source Setup

Preparación

Pulse los botones del selector de entrada para seleccionar una fuente de entrada.

Audyssey

■ Dynamic EQ

▶ Off

▶ On:

Audyssey Dynamic EQ® se activa.

El indicador **Dynamic EQ** se encenderá (→ **página 8**).

Con Audyssey Dynamic EQ, podrá disfrutar de un extraordinario sonido incluso cuando escuche música a niveles de volumen bajos.

Audyssey Dynamic EQ soluciona el problema del deterioro de la calidad de sonido a medida que se reduce el volumen teniendo en cuenta la percepción humana y la acústica de la sala. Esto se logra seleccionando la respuesta de frecuencia y los niveles de volumen de surround adecuados en cada momento, de modo que el contenido suene tal y como fue creado cuando se escucha en cualquier nivel de volumen y no sólo en el nivel de referencia.

Nota

- Estas tecnologías no se pueden utilizar cuando:
 - se conectan unos auriculares, o
 - está seleccionado el modo de audición Direct, o
 - los altavoces B están encendidos, o
 - los altavoces A están apagados.

■ Reference Level

Desviación del nivel de referencia de Audyssey Dynamic EQ

▶ 0 dB:

Debe ser utilizado cuando se están oyendo películas.

▶ 5 dB:

Selecciónelo para contenidos que tengan un rango dinámico muy amplio, tal como la música clásica.

▶ 10 dB:

Seleccione este ajuste para jazz y otros tipos de música que tengan un rango dinámico más amplio. Este ajuste también se debe seleccionar para contenidos de TV, ya que normalmente se mezclan a 10 dB por debajo del nivel de referencia para películas.

▶ 15 dB:

Seleccione este ajuste para música pop/rock y para otro material de programación que se mezcla a niveles de audición muy elevados y tiene un rango dinámico comprimido.

Las películas se mezclan en salas calibradas para la referencia de películas. Para conseguir ese mismo nivel de referencia en un sistema de home theater, es necesario ajustar el nivel de cada altavoz de forma que el ruido rosa con banda limitada de -30 dBFS (de 500 Hz a 2000 Hz) produzca un nivel de presión acústica de 75 dB en la posición de audición.

Audyssey Dynamic EQ utiliza como referencia el nivel estándar de mezcla para películas. Realiza ajustes para mantener la respuesta de referencia y el sonido envolvente cuando se baja el volumen desde 0 dB. Sin embargo, el nivel de referencia para películas no siempre se usa para contenidos de música o contenidos que no sean de cine. La desviación del nivel de referencia Dynamic EQ proporciona tres valores de desviación respecto al nivel de referencia para películas (5 dB,

10 dB y 15 dB) que se pueden seleccionar cuando el nivel de mezcla del contenido no cae dentro de los valores estándar.

Nota

- Si el ajuste “**Dynamic EQ**” está establecido en “**Off**”, no se pueden utilizar estas tecnologías.

■ Dynamic Volume

▶ Off

▶ Light:

Se activará el modo Light Compression (Compresión baja).

▶ Medium:

Se activará el modo Medium Compression (Compresión media).

▶ Heavy:

Se activará el modo Heavy Compression (Compresión alta). Este ajuste es el que afecta más al sonido. Reduce el volumen de las partes potentes, como por ejemplo las explosiones, y amplifica las partes con volumen bajo para que se puedan oír.

Nota

- Si activa Dynamic Volume, “**Dynamic EQ**” se ajusta en “**On**”. El indicador **Dynamic Vol** se encenderá (→ **página 8**).
- Estas tecnologías no se pueden utilizar cuando:
 - se conectan unos auriculares, o
 - está seleccionado el modo de audición Direct, o
 - los altavoces B están encendidos, o
 - los altavoces A están apagados.
- Cuando “**Dynamic EQ**” está establecido en “**Off**”, “**Dynamic Volume**” se convierte en “**Off**” automáticamente.

Acerca de Audyssey Dynamic EQ

Audyssey Dynamic EQ soluciona el problema del deterioro de la calidad de sonido a medida que se reduce el volumen teniendo en cuenta la percepción humana y la acústica de la sala. Dynamic EQ selecciona la respuesta de frecuencia y los niveles de surround correctos en cada momento y en cualquier ajuste de volumen seleccionado por el usuario. El resultado es una respuesta de graves, un balance tonal y una impresión de surround que permanecen constantes a pesar de los cambios de volumen. Dynamic EQ combina la información de los niveles entrantes de la fuente con los niveles de sonido de salida reales en la sala, un requisito previo imprescindible para ofrecer una solución de corrección de la sonoridad.

Acerca de Audyssey Dynamic Volume®

Audyssey Dynamic Volume soluciona el problema de las grandes variaciones en el nivel de volumen entre los programas de televisión y los anuncios comerciales, y entre los pasajes más silenciosos y ruidosos de las películas. Dynamic Volume observa el ajuste de volumen preferido por el usuario y a continuación controla cómo es percibido el volumen del material de los programas por los oyentes en tiempo real para decidir si es necesario un ajuste. Siempre que sea necesario, Dynamic Volume realizará los ajustes requeridos, rápidos o graduales, para mantener el volumen de reproducción deseado, optimizando a la vez el rango dinámico. Audyssey Dynamic Volume funciona bien en solitario, pero también se puede utilizar con Audyssey Dynamic EQ. Cuando ambos están activados, Audyssey Dynamic EQ ajusta la respuesta del bajo percibida, el balance tonal, la impresión de surround y la claridad de los diálogos tanto si se están viendo películas, distintos canales de televisión o si se está cambiando de sonido estéreo a surround cuando Dynamic Volume ajusta el volumen.

Consejo

- Para disfrutar plenamente de Audyssey Dynamic EQ® y Audyssey Dynamic Volume®, le recomendamos que ajuste de forma manual el nivel de cada altavoz utilizando “Level Cal (Calibración de nivel)” (→ **página 30**).

A/V Sync

■ A/V Sync

- ▶ **0 ms a 400 ms** en intervalos de 10 ms

Cuando se utilice barrido progresivo en su reproductor de discos Blu-ray/DVD, tal vez observe que la imagen y el sonido no están sincronizados. Con este ajuste, podrá corregir el problema retrasando las señales de audio.

Para ver la imagen de TV mientras establece el retardo, pulse **ENTER**.

Para volver a la pantalla anterior, pulse **RETURN**.

El rango de valores que puede ajustar dependerá de si su televisor o pantalla es compatible con HDMI Lip Sync y si el ajuste “**LipSync**” está establecido en “**On**” o no (→ **página 35**).

Nota

- A/V Sync estará desactivado cuando se utilice el modo de audición Direct con una fuente de entrada analógica.

Name

■ Name

- ▶ **- - -, Blu-ray, DVD, HD DVD, VCR, DVR, Tivo, CableSTB, SAT STB, PS3, Wii, Xbox, PC, TV, CD, TAPE, iPod:**

Para retornar al valor predeterminado, seleccione “- - -”.

Podrá introducir un nombre personalizado para cada selector de entrada individual para facilitar su identificación. Cuando lo haya introducido, el nombre personalizado aparecerá en la pantalla.

Nota

- No se puede ajustar el selector de entrada por el mismo nombre.
- Este menú no puede ser usado para el selector de entrada **TUNER (AM, FM)**.

Selector de audio

■ Audio Selector

- ▶ **ARC:**

La señal de audio del sintonizador de su televisor puede ser transmitida digitalmente al **HDMI OUT** del receptor de AV.^{*1}

Con esta selección el audio del televisor puede ser seleccionado automáticamente como una prioridad entre otras asignaciones.

- ▶ **HDMI:**

Esta opción puede seleccionarse cuando se ha asignado **HDMI IN** como fuente de entrada. Si ambas entradas HDMI (**HDMI IN**) y de audio digital (**COAXIAL IN** o **OPTICAL IN**) han sido asignadas, se selecciona la entrada HDMI automáticamente como una prioridad.

- ▶ **COAXIAL:**

Esta opción puede seleccionarse cuando se ha asignado **COAXIAL IN** como fuente de entrada. Si ambas entradas HDMI han sido asignadas, se selecciona la entrada coaxial automáticamente como prioridad.

- ▶ **OPTICAL:**

Esta opción puede seleccionarse cuando se ha asignado **OPTICAL IN** como fuente de entrada. Si ambas entradas HDMI han sido asignadas, se selecciona la entrada óptica automáticamente como prioridad.

- ▶ **Analog:**

El receptor de AV siempre emite las señales de salida analógicas.

Puede determinar las prioridades de salida del audio cuando se dispone tanto de entradas analógicas como digitales.

Nota

- El ajuste se guarda individualmente para cada selector de entrada.
- Esta configuración puede hacerse solamente para la fuente de entrada que está asignada como **HDMI IN**, **COAXIAL IN**, o **OPTICAL IN**. Si ambas entradas HDMI (**HDMI IN**) y de audio digital (**COAXIAL IN** o **OPTICAL IN**) han sido asignadas, se selecciona la entrada HDMI como una prioridad haciendo un ajuste a “**ARC**” (→ **página 35**). Para seleccionar la entrada de audio digital, vea “Digital Audio (Entrada de audio digital)” (→ **página 28**).
- *1 Puede seleccionar “**ARC**” si selecciona el selector de entrada **TV/CD**. Pero no puede seleccionarlo si ya ha seleccionado “**Off**” en la configuración de “**Audio Return Ch**” (→ **página 35**).

Ajuste de la señal digital entrante (Fixed Mode)

■ Fixed Mode

- ▶ **Off:**

El formato se detecta automáticamente. Si no existe ninguna señal de entrada digital presente, se utilizará en su lugar la entrada analógica correspondiente.

- ▶ **PCM:**

Se oirán únicamente señales de entrada con formato PCM de 2 canales. Si la señal de entrada no es PCM, el indicador **PCM** parpadeará y también podría producirse ruido.

- ▶ **DTS:**

Se oirán únicamente señales de entrada con formato DTS (pero no DTS-HD). Si la señal de entrada no es DTS, el indicador **DTS** parpadeará y no se oirá ningún sonido.

Cuando se seleccionan “**HDMI**”, “**COAXIAL**” o “**OPTICAL**” en el ajuste “**Audio Selector**”, se puede especificar el tipo de señal en “**Fixed Mode**”.

Normalmente, el receptor de AV detecta el formato de señal automáticamente. No obstante, si experimenta cualquiera de los siguientes problemas al reproducir materiales PCM o DTS, podrá establecer manualmente el formato de la señal a PCM o DTS.

- Si se corta el principio de las pistas de una fuente PCM, pruebe estableciendo el formato como PCM.
- Si se produce ruido durante el avance o el retroceso rápido de un CD DTS, pruebe estableciendo el formato como DTS.

Nota

- La configuración será reajustada a “**Off**” cuando cambie el ajuste en el “**Audio Selector**” (→ **página 33**).

Ajuste del menú en pantalla

■ Volume OSD

- ▶ **On**
- ▶ **Off**

Puede seleccionar si desea visualizar el nivel de volumen en la pantalla.

Ajustes del mando a distancia

■ Remote ID

- ▶ **1, 2 o 3**

Quando se utilicen varios componentes Onkyo dentro de la misma sala, sus códigos de ID remota podrían superponerse. Para diferenciar el receptor de AV de otros componentes, podrá cambiar su ID remota de “1”, a “2” o “3”.

Nota

- Si cambia la ID remota del receptor de AV, asegúrese de cambiar el mando a distancia a la misma ID (vea a continuación); de otro modo, no podrá controlarlo con el mando a distancia.

Cambio de la ID del mando a distancia

- 1** Mientras mantiene presionado **RECEIVER**, pulse y mantenga presionado **SETUP** hasta que se ilumine el indicador del mando a distancia (aproximadamente 3 segundos) (→ **página 27**).
- 2** Utilice los botones numéricos para introducir la **ID 1, 2 o 3**.
El indicador del mando a distancia parpadeará dos veces.

Sintonizador

■ AM/FM Freq Step (modelos norteamericanos y brasileños)

- ▶ **10kHz/200kHz:**
- ▶ **9kHz/50kHz:**

Seleccione el intervalo de frecuencia según su zona.

■ AM Freq Step (Modelos europeos y asiáticos)

- ▶ **10kHz:**
- ▶ **9kHz:**

Seleccione el intervalo de frecuencia según su zona.

Para que la sintonización de AM/FM funcione correctamente, deberá especificar el intervalo de frecuencia AM/FM utilizado en su zona. Obsérvese que si se cambia este ajuste, se eliminarán todas las presintonías de radio.

Auto Standby

■ Auto Standby

- ▶ **Off**
- ▶ **On**

Quando “**Auto Standby**” esté establecido en “**On**”, el receptor de AV pasará automáticamente al modo en espera si el dispositivo no funciona durante 30 minutos y no hay ninguna señal de entrada de audio o vídeo.

“**Auto Standby**” se mostrará en la pantalla y en el menú en pantalla durante 30 segundos antes de que se active Auto Standby.

Ajuste predeterminado: **On (modelos europeos)**, **Off (modelos norteamericanos y brasileños)**

Nota

- Dependiendo de algunas fuentes, la función Auto Standby puede activarse durante la reproducción.

UP-A1

■ UP-A1 ChargeMode

▶ **Auto:**

La alimentación se interrumpe cuando el iPod/iPhone está totalmente cargado.

▶ **On:**

La alimentación continúa aunque el iPod/iPhone esté totalmente cargado.

▶ **Off:**

Su iPod/iPhone no está cargado.

Puede especificar cómo recibe la alimentación el iPod/iPhone cuando el receptor de AV está en el modo Standby.

Nota

- Este ajuste no se puede seleccionar cuando:
 - el Dock UP-A1 con un iPod/iPhone no está conectado al receptor de AV o
 - el modelo de iPod/iPhone conectado no es compatible.
- Cuando el ajuste “**UP-A1 ChargeMode**” se establece en “**On**”, o “**Auto**” con el iPod/iPhone recargándose, el indicador **SLEEP** se enciende tenuemente el el modo Standby. En estas condiciones, el consumo de energía del receptor de AV aumenta ligeramente.

HDMI Setup (Configuración de HDMI)

■ HDMI Ctrl (RIHD)

- ▶ **Off**
- ▶ **On**

Active este ajuste para permitir que los componentes compatibles con **RIHD** conectados a través de HDMI sean controlados por el receptor de AV (→ **página 50**).

Nota

- Cuando se establece en “On” y se cierra el menú, se visualiza el nombre de los componentes conectados que son compatibles con **RIHD** y “**RIHD On**” en el receptor de AV. “Search...” → “(nombre)” → “**RIHD On**”
Si el receptor de AV no puede recibir el nombre del componente, se visualiza como “**Player***” o “**Recorder***”, etc (“*” representa el número de dos o más componentes).
- Cuando se conecta un componente compatible con **RIHD** al receptor de AV a través del cable HDMI, el nombre del componente conectado se visualiza en la pantalla del receptor de AV. Por ejemplo, mientras ve un programa de televisión, si acciona un reproductor de discos Blu-ray/DVD (que estaba encendido) usando el mando a distancia del receptor de AV, se visualiza el nombre del reproductor de discos Blu-ray/DVD en el receptor de AV.
- Ajuste a “Off” cuando un equipo conectado no sea compatible o cuando no tenga claro si el equipo es compatible o no.
- Si el movimiento no es natural cuando esté establecido en “On”, cambie el ajuste a “Off”.
- Consulte el manual de instrucciones del componente conectado para obtener información detallada.
- Cuando el ajuste “**HDMI Ctrl (RIHD)**” se establece en “On”, el consumo de energía en el modo en espera se incrementará ligeramente. (Dependiendo del estado del televisor, el receptor de AV entrará en el modo Standby como de costumbre.)

■ HDMI Through

▶ Off

▶ Auto:

Detecta la señal y selecciona automáticamente la fuente de entrada.

▶ BD/DVD, VCR/DVR, CBL/SAT, GAME, AUX, TV/CD, PORT:

Selecciona la fuente de entrada para la cual se activa la función HDMI Through.

▶ Last:

La función HDMI Through se activa en la fuente de entrada seleccionada en el momento de ajustar el receptor de AV en el modo Standby.

Cuando se activa la función HDMI Through, independientemente de si receptor de AV está activado o en Standby, el flujo de datos de audio y vídeo de una entrada HDMI serán transmitidos al televisor o a otros componentes a través de la conexión HDMI. Los indicadores **HDMI THRU** y **HDMI** se iluminan cuando está activados.

Este ajuste se establecerá automáticamente en “Auto” cuando el ajuste anterior “**HDMI Ctrl (RIHD)**” se establezca en “On”.

Nota

- Solo se activa la fuente de entrada asignada a **HDMI IN** a través de “**HDMI Input**” (→ **página 28**).
- El consumo de energía durante el modo en espera aumentará mientras se ejecuta la función HDMI Through; sin embargo, en los siguientes casos se puede ahorrar energía:
 - El televisor está en el modo en espera.
 - Usted está viendo un programa de televisión.
- Consulte el manual de instrucciones del componente conectado para obtener información detallada.
- Dependiendo del componente conectado, es posible que no se seleccione la fuente de entrada correcta con el ajuste establecido en “Auto”.
- Este ajuste se establecerá automáticamente en “Off” cuando el ajuste “**HDMI Ctrl (RIHD)**” se establezca en “Off”.

■ Audio TV Out

▶ Off

▶ On

Esta preferencia determina si la señal de audio entrante se emite desde la salida HDMI. Tal vez desee activar esta preferencia si su televisor está conectado a la salida HDMI y quiere escuchar el audio de un componente que esté conectado a una entrada a través de los altavoces de su televisor. Normalmente, este ajuste deberá estar establecido en “Off”.

Nota

- El modo de audición no se puede cambiar cuando este ajuste esté establecido en “On” y la fuente de entrada no sea HDMI.
- Si se selecciona “On” y la señal se puede emitir desde el televisor, el receptor de AV no emitirá sonido a través de sus altavoces. En este caso, “**TV Speaker**” aparecerá en la pantalla al pulsar **DISPLAY**.
- Cuando “**HDMI Ctrl (RIHD)**” está establecido en “On”, este ajuste estará fijado en “Auto”.
- Con algunos televisores y señales de entrada, podría no salir ningún sonido cuando este ajuste esté establecido en “On”.
- Cuando el ajuste “**Audio TV Out**” esté establecido en “On” o cuando “**HDMI Ctrl (RIHD)**” esté establecido en “On” y esté escuchando a través de los altavoces del televisor (→ **página 13**), si sube el control de volumen del receptor de AV, el sonido saldrá por los altavoces frontales izquierdo y derecho del receptor de AV. Para detener la salida de sonido de los altavoces del receptor de AV, cambie los ajustes, cambie la configuración del televisor o baje el volumen del receptor de AV.

■ Audio Return Ch (ARC)

▶ Off

▶ Auto:

La señal de audio del sintonizador de su televisor puede ser enviada a **HDMI OUT** del receptor de AV.

La función de canal de retorno de audio (ARC) permite a un televisor compatible con ARC enviar el flujo de datos de audio al **HDMI OUT** del receptor de AV. Para usar la función ARC, se debe seleccionar el selector de entrada **TV/CD** y el televisor debe sustentar la función ARC.

Nota

- Si ajusta “**Audio Return Ch**” en “Auto”, los ajustes “**Audio Selector**” del **TV/CD** selector de entrada cambiarán automáticamente a “ARC” (→ **página 33**).
- El ajuste “**Audio Return Ch**” sólo podrá configurarse cuando el ajuste “**HDMI Ctrl (RIHD)**” anterior esté establecido en “On”.
- Este ajuste se establecerá automáticamente en “Auto” cuando el ajuste anterior “**HDMI Ctrl (RIHD)**” se establezca en “On” la primera vez.

■ LipSync

▶ Off

▶ On

Esta función permite que el receptor de AV corrija automáticamente cualquier retraso entre el vídeo y el audio, basándose en los datos del monitor conectado.

Nota

- Esta función sólo será operativa si el televisor compatible con HDMI admite Sincronización de Labios de HDMI.

Tras cambiar los ajustes de “**HDMI Ctrl (RIHD)**”, “**HDMI Through**” o “**Audio Return Ch**”, apague la alimentación de todos los equipos conectados y, a continuación, vuelva a encenderlos. Consulte las instrucciones de todos los equipos conectados.

Utilización de los ajustes de audio

Podrá cambiar diversos ajustes de audio desde el menú “Home” (→ **página 24**).

- 1 Pulse **RECEIVER** seguido de **AUDIO**.
- 2 Pulse **▲/▼** y **ENTER** para seleccionar “Audio”, y luego utilice **▲/▼/◀/▶** para hacer la selección deseada.

Nota

- Estos ajustes se desactivan cuando:
 - se conectan unos auriculares, o
 - el ajuste “**Audio TV Out**” está establecido en “**On**” (→ **página 35**) y se selecciona un selector de entrada distinto de HDMI, o
 - “**HDMI Ctrl (RIHD)**” está ajustado en “**On**” (→ **página 34**) y usted está escuchando a través de los altavoces del televisor.

Ajustes de control de tono

■ Bass

- ▶ **-10 dB a 0 dB a +10 dB** en intervalos de 2 dB
Podrá potenciar o cortar la salida de sonidos de baja frecuencia por los altavoces frontales.

■ Treble

- ▶ **-10 dB a 0 dB a +10 dB** en intervalos de 2 dB
Podrá potenciar o cortar la salida de sonidos de alta frecuencia por los altavoces frontales.

Podrá ajustar los graves y agudos para los altavoces A y B frontales, salvo cuando esté seleccionado el modo de audición Direct.

Operación en el receptor de AV

- 1 Pulse repetidamente el botón **TONE** en el receptor de AV para seleccionar “**Bass**” o “**Treble**”.
- 2 Utilice **+** y **-** en el receptor de AV para realizar el ajuste.

Nota

- Para circunvalar los circuitos de tono de graves o agudos, seleccione el modo de audición Direct.

Niveles de los altavoces

■ Subwoofer Level

- ▶ **-15 dB a 0 dB a +12 dB** en intervalos de 1 dB

Ajuste predeterminado: **0 dB (modelos norteamericanos y brasileños)**, **+3 dB (modelos europeos)**

■ Center Level

- ▶ **-12 dB a 0 dB a +12 dB** en intervalos de 1 dB

Podrá ajustar el volumen de cada altavoz mientras escucha una fuente de entrada.

Estos ajustes temporales se cancelarán cuando se ponga el receptor de AV en Standby (En espera). Para guardar el ajuste que ha realizado, vaya a “**Level Cal (Calibración de nivel)**” (→ **página 30**) antes de ajustar el receptor de AV en modo Standby.

Nota

- No podrá utilizar esta función mientras el receptor de AV esté silenciado.
- Los altavoces establecidos en “**No**” o “**None**” en la “**Sp Config (Configuración de altavoces)**” (→ **página 29**) no se pueden ajustar.

EX.BASS

■ EX.BASS

- ▶ **Off**
- ▶ **On**

EX.BASS es una tecnología que se ha desarrollado mediante experimentos y pruebas de audición para reproducir unos sonidos graves naturales más profundos. Al activar este modo, se puede obtener una presencia dinámica y más profunda en las películas y la música.

Nota

- EX.BASS se desactiva cuando:
 - está seleccionado el modo de audición Direct, o
 - los altavoces B están encendidos, o
 - los altavoces A están apagados, o
 - se conectan unos auriculares;

Audyssey

■ Dynamic EQ

Consulte “**Dynamic EQ**” de “**Source Setup (Configuración de la fuente)**” (→ **página 32**).

■ Dynamic Volume

Consulte “**Dynamic Volume**” de “**Source Setup (Configuración de la fuente)**” (→ **página 32**).

Nota

- Estas tecnologías se pueden utilizar cuando:
 - Se seleccionan los altavoces A y
 - No se seleccionan los altavoces B y
 - Se selecciona cualquier modo de audición distinto de Direct y
 - se conectan unos auriculares.
- El ajuste se guarda individualmente para cada selector de entrada.

Función Late Night

■ Late Night

Para fuentes **Dolby Digital** y **Dolby Digital Plus**, las opciones son:

- ▶ **Off**
- ▶ **Low:**
Pequeña reducción en el rango dinámico.
- ▶ **High:**
Gran reducción en el rango dinámico.

Para fuentes **Dolby TrueHD**, las opciones son:

- ▶ **Auto:**
La función Late Night se establece en “**On**” o “**Off**” automáticamente.
- ▶ **Off**
- ▶ **On**

Active este ajuste para reducir el rango dinámico de materiales en Dolby Digital para poder escuchar incluso las partes silenciosas durante la audición a bajos niveles de volumen, ideal para ver películas por la noche cuando no desea molestar a nadie.

Nota

- El efecto de la función Late Night dependerá del material que esté reproduciendo y de la intención del diseñador del sonido original y, con algunos materiales, tendrá muy poco o ningún efecto cuando seleccione diferentes opciones.
- La función Late Night solamente puede ser utilizada cuando la fuente de entrada es Dolby Digital, Dolby Digital Plus o Dolby TrueHD.
- La función Late Night se establece en “**Off**” cuando el receptor de AV se pone en el modo Standby. Para las fuentes Dolby TrueHD, se establecerá en “**Auto**”.

Music Optimizer

■ Music Optimizer

- ▶ **Off**
- ▶ **On**

Active este ajuste para mejorar la calidad de sonido de los archivos de música comprimidos. Utilícelo con archivos de música que utilicen compresión “con pérdida de calidad”, como por ejemplo MP3.

Consejo

- Alternativamente, puede usar el **MUSIC OPTIMIZER** del receptor de AV.

Nota

- La función Music Optimizer sólo funciona con señales de entrada de audio digital PCM con una frecuencia de muestreo por debajo de 48 kHz y con señales de entrada de audio analógico. Music Optimizer se desactiva al seleccionar el modo de audición Direct.
- El ajuste se guarda individualmente para cada selector de entrada.
- El indicador **M.Opt** se encenderá (⇒ **página 8**).

CinemaFILTER

■ Cinema Filter

- ▶ **Off**
- ▶ **On**

Active este ajuste para suavizar bandas sonoras de películas demasiado fuertes, mezcladas generalmente para reproducción en un cine.

CinemaFILTER puede utilizarse con los siguientes modos de audición: Dolby Digital, Dolby Digital Plus, Dolby TrueHD, Dolby Pro Logic II Movie, Multichannel, DTS, DTS Neo:6 Cinema, DTS 96/24, DTS-HD High Resolution Audio, DTS-HD Master Audio y DTS Express.

Nota

- CinemaFILTER podría no funcionar bien si se usa con determinadas fuentes de entrada.

Reproducción de iPod/iPhone a través del Dock Onkyo

Uso del Dock Onkyo

El dock se vende de forma separada. Los modelos a la venta son diferentes en cada región.

Para obtener información más actualizada acerca de los componentes del Dock Onkyo, visite el sitio web de Onkyo en: <http://www.onkyo.com>

Antes de utilizar los componentes del Dock Onkyo, actualice su iPod/iPhone con el software más reciente, que podrá descargar del sitio web de Apple.

Para saber los modelos de iPod/iPhone que son compatibles, vea el manual de instrucciones del Dock Onkyo.

Dock UP-A1

Con el Dock UP-A1, podrá reproducir fácilmente la música, las fotos o las películas almacenadas en su iPod/iPhone Apple a través del receptor de AV y disfrutar de un sonido extraordinario.

Podrá usar el mando a distancia del receptor de AV para controlar su iPod/iPhone.

■ Función del sistema

El receptor de AV puede tardar varios segundos en encenderse, por lo que podría no oír los primeros segundos de la primera canción.

Auto Power On (autoencendido)

Si empieza a reproducir el iPod/iPhone mientras el receptor de AV está en modo Standby, el receptor de AV se encenderá automáticamente y seleccionará el iPod/iPhone como fuente de entrada.

Direct Change (cambio directo)

Si empieza a reproducir el iPod/iPhone mientras está escuchando otra fuente de entrada, el receptor de AV seleccionará automáticamente el iPod/iPhone como fuente de entrada.

Utilización del mando a distancia del receptor de AV

Puede usar el mando a distancia del receptor de AV para controlar las funciones básicas del iPod/iPhone (→ [página 39](#)).

■ Observaciones sobre el funcionamiento

- La funcionalidad depende del modelo y la generación de su iPod/iPhone.
- Antes de seleccionar una fuente de entrada diferente, detenga la reproducción del iPod/iPhone para evitar que el receptor de AV seleccione el iPod/iPhone como fuente de entrada por error.
- Si hay algún accesorio conectado a su iPod/iPhone, puede ser que el receptor de AV no consiga seleccionar la fuente de entrada correctamente.
- Cuando esté conectando el Dock UP-A1 al sintonizador de radio UP-HT1 (modelos norteamericanos, centroamericanos y sudamericanos)/UP-DT1 (modelos europeos y asiáticos) con el modo AUTO seleccionado por el conmutador del selector de modos del sintonizador, podrá alternar la fuente de entrada entre el Dock UP-A1 y el sintonizador, pulsando **PORT** repetidamente en el panel frontal.
- Mientras el iPod/iPhone permanezca en el Dock UP-A1, su mando de volumen no tendrá ningún efecto. Si ajusta el mando del volumen del iPod/iPhone mientras está en el Dock UP-A1, asegúrese de que no esté ajustado demasiado alto antes de volver a conectarlo a los auriculares.
- La función de Auto Power On (autoencendido) no funcionará si coloca el iPod/iPhone en el Dock UP-A1 mientras éste está reproduciendo.
- No apague la alimentación con el iPod/iPhone todavía conectado a esta unidad a través del Dock UP-A1.
- Ajuste el iPod/iPhone en el Dock UP-A1 después de encender el receptor de AV.
- “**UP-A1 ChargeMode**” se debe establecer en “**On**” para activar las funciones Auto Power On y Direct Change (→ [página 34](#)).

■ Utilización del reloj despertador del iPod/iPhone

Puede usar la función del reloj despertador del iPod/iPhone para encender automáticamente el iPod/iPhone y el receptor de AV a una hora determinada. La fuente de entrada del receptor de AV se establecerá automáticamente en el selector **PORT**.

Nota

- Para usar esta función, el iPod/iPhone debe estar colocado en el Dock UP-A1 y éste último debe estar conectado al receptor de AV.
- Esta función únicamente opera en modo Standard (→ [página 40](#)).
- Cuando use esta función, asegúrese de ajustar el mando de volumen del receptor de AV a un nivel adecuado.
- No podrá usar esta función para efectos de sonido en el iPod/iPhone.
- “**UP-A1 ChargeMode**” debe establecerse en “**On**” para activar el reloj despertador (→ [página 34](#)).

■ Carga de la batería del iPod/iPhone

El Dock UP-A1 carga la batería del iPod/iPhone mientras el iPod/iPhone está colocado en el Dock UP-A1 y permanece conectado al receptor de AV. Mientras el iPod/iPhone permanezca acoplado en el Dock UP-A1, la batería se cargará cuando el receptor de AV esté ajustado a “**On**” o “**Standby**”.

Puede especificar cómo recibe la alimentación el iPod/iPhone cuando el receptor de AV está en el modo Standby (→ [página 34](#)).

Nota

- Cuando está conectado el Dock UP-A1 para acoplar un iPod/iPhone, el consumo de electricidad durante el modo Standby aumenta levemente.

■ Mensajes de estado

Cuando no aparezca alguno de los siguientes mensajes de estado en la pantalla del receptor de AV, verifique la conexión con su iPod/iPhone.

• **PORT Reading**

El receptor de AV está comprobando la conexión con el Dock.

• **PORT Not Support**

El receptor de AV no es compatible con el Dock conectado.

• **PORT UP-A1**

El Dock UP-A1 está conectado.

Nota

- El receptor de AV muestra el mensaje “**UP-A1**” durante varios segundos tras reconocer el UP-A1.

Dock RI

Con el Dock RI, usted puede fácilmente reproducir la música almacenada en su iPod/iPhone de Apple a través del receptor de AV y disfrutar de un gran sonido, y ver presentaciones de diapositivas y vídeos de iPod/iPhone en su televisor.

Adicionalmente, la visualización en pantalla (OSD) le permite ver, navegar y seleccionar los contenidos de su iPod/iPhone en el televisor, y con el mando a distancia incluido podrá controlar su iPod/iPhone desde la comodidad de su sofá. Incluso podrá usar el mando a distancia del receptor de AV para controlar su iPod/iPhone.

Nota

- Introduzca el código de mando a distancia adecuado antes de utilizar el mando a distancia del receptor de AV por primera vez (→ **página 41**).
- Conecte el Dock RI al receptor de AV con un cable **RI** (→ **página 15**).
- Establezca el conmutador RI MODE del Dock RI en “HDD” o “HDD/DOCK”.
- Ajuste la pantalla de entrada del receptor de AV a “**DOCK**” (→ **página 25**).

■ Función del sistema

Sistema activado

Cuando active el receptor de AV, el Dock RI y el iPod/iPhone se activarán automáticamente. Adicionalmente, cuando el RI Dock y el iPod/iPhone están activados, el receptor de AV se puede activar pulsando **I/ON ON/STANDBY**.

Auto Encendido activado

Si pulsa el **▶** (Reproducción) del mando a distancia mientras el receptor de AV está en Standby, el receptor de AV se activará automáticamente. Seleccione su iPod/iPhone como fuente de entrada y su iPod/iPhone iniciará la reproducción.

Direct Change (cambio directo)

Si inicia la reproducción del iPod/iPhone mientras está escuchando otra fuente de entrada, el receptor de AV cambiará automáticamente a la entrada a la cual está conectado el Dock RI.

Otros mandos a distancia

Puede usar el mando a distancia suministrado con el receptor de AV para controlar otras funciones del iPod/iPhone. La funcionalidad disponible depende del receptor de AV.

Alarma del iPod/iPhone

Si usa la función de alarma en su iPod/iPhone para iniciar la reproducción, el receptor de AV se activará a la hora especificada y seleccionará su iPod/iPhone automáticamente como la fuente de entrada.

Nota

- Las operaciones interconectadas no funcionan con reproducción de vídeo o cuando la alarma está configurada para reproducir un sonido.
- Si usa su iPod/iPhone con cualquier otro accesorio, la detección de reproducción de iPod/iPhone podría no funcionar.

■ Observaciones sobre el funcionamiento

- Use el mando de volumen del receptor de AV para ajustar el volumen de reproducción.
- Mientras el iPod/iPhone permanezca en un Dock RI, su mando del volumen no tendrá ningún efecto.
- Si ajusta el mando de volumen en su iPod/iPhone mientras está insertado en el Dock RI, tome la precaución de que no esté ajustado muy alto antes de volver a conectar sus auriculares.

Nota

- En los iPod con vídeo y los iPod nano (1ª generación), la rueda táctil se desactiva durante la reproducción.

Control del iPod/iPhone

Al pulsar **REMOTE MODE**, que ha sido programado con el código del mando a distancia para su Dock, podrá controlar su iPod/iPhone en el Dock con los siguientes botones.

Consulte “Códigos de mando a distancia para componentes Onkyo conectados a través de **RI**” para obtener información detallada sobre la introducción de un código de mando a distancia (→ **página 41**).

Consulte el manual de instrucciones del Dock para obtener más información.

■ Dock UP-A1

PORT está preprogramado con el código de mando a distancia para controlar un Dock con conector de puerto universal.

Podrá controlar el iPod/iPhone cuando se haya seleccionado “**PORT**” como la fuente de entrada.

■ Dock RI

- Establezca el conmutador RI MODE del Dock RI en “HDD” o “HDD/DOCK”.
- **I/ON ON/STANDBY** podría no funcionar con un código de mando a distancia (sin **RI**). En este caso, realice una conexión **RI** e introduzca el código de mando a distancia **81993** (con **RI**).

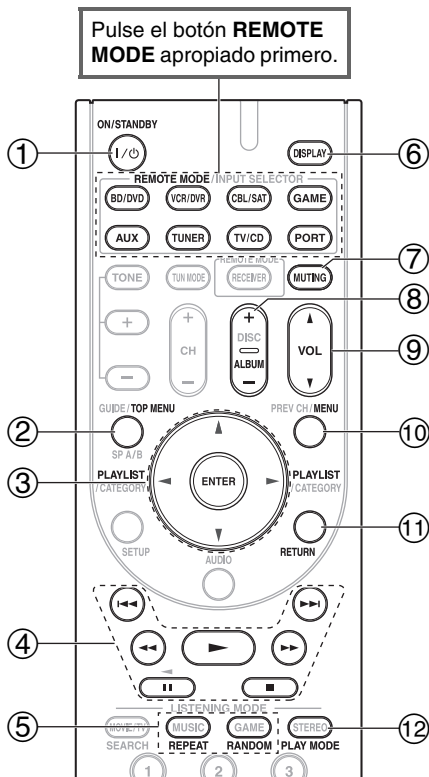
Con el Control RI

En este caso, realice una conexión **RI** e introduzca el código de mando a distancia **81993** (con **RI**).

- Ajuste la pantalla de entrada del receptor de AV a “**DOCK**” (→ **página 25**).

Sin el Control RI

Deberá introducir primero un código de mando a distancia **82990** (→ **página 41**).



Dock Onkyo		Dock UP-A1	Dock RI
①	/⏻ ON/STANDBY*1		✓
②	TOP MENU*2		✓
③	▲/▼/◀/▶, ENTER	✓*3	✓
	PLAYLIST ◀/▶	✓	✓
④	▶, II, ■, ◀◀, ▶▶, ◀◀◀, ▶▶▶	✓	✓
⑤	REPEAT	✓	✓
	RANDOM	✓	✓
⑥	DISPLAY*4	✓	✓
⑦	MUTING	✓	✓
⑧	ALBUM +/-	✓	✓
⑨	VOL ▲/▼	✓	✓
⑩	MENU		✓
⑪	RETURN	✓	
⑫	PLAY MODE	✓*5	✓*6

Nota

- Según el modelo o la generación de su iPod/iPhone, algunos botones podrían no funcionar como cabría esperar.
- Para obtener mayor información acerca del uso del iPod/iPhone, consulte su manual de instrucciones.
- *1 Este botón no encenderá ni apagará el Dock Onkyo DS-A2 o el DS-A2X RI. Su iPod/iPhone podría no responder la primera vez que pulse este botón, en cuyo caso deberá pulsarlo de nuevo. Esto se debe a que el mando a distancia transmite las órdenes On (Encendido) y Standby (En espera) alternativamente, de manera que si su iPod/iPhone ya está encendido, permanecerá encendido cuando el mando a distancia transmita una orden On (Encendido). De forma similar, si su iPod/iPhone ya está apagado, permanecerá apagado cuando el mando a distancia transmita una orden Off (Apagado).
- *2 **TOP MENU** funciona como un botón Mode (Modo) cuando se utiliza con un Dock RI DS-A2.
- *3 En modo ampliado, (ver *5), se utiliza ◀/▶ como botón de salto de página. Con los modos de página, usted puede ubicar rápidamente sus canciones favoritas incluso cuando sus listas de canciones, listas de artistas, etc. son muy largas.
- *4 **DISPLAY** activa la retroiluminación durante 30 segundos.
- *5 Pulse **PLAY MODE** para cambiar los siguientes modos:
 - Modo Standard (normal)**
No se visualiza nada en el televisor y usted navega y selecciona contenidos a través de la pantalla del iPod/iPhone. Sólo este modo puede reproducir vídeo.
 - Modo Extended (ampliado)**
Las listas de reproducción (artistas, álbumes, canciones, etc.) se visualizan en el televisor y usted puede navegar y seleccionar música o vídeo mientras ve la televisión.
- *6 **Modo Resume (reanudar)**
Con la función Resume, usted puede reanudar la reproducción de la canción que se estaba reproduciendo cuando retiró iPod/iPhone del Dock RI o cambió el modo de visualización en pantalla a Off (Apagado).

Nota

- En el modo ampliado (ver *5), la reproducción continúa incluso si el receptor de AV se apaga.
- En el modo ampliado (ver *5) no podrá accionar el iPod/iPhone directamente.
- En el modo ampliado (ver *5), podría tardarse un poco en adquirir los contenidos.
- En el modo ampliado (ver *5), los contenidos de vídeo no pueden visualizarse en el televisor.
- En el modo ampliado (ver *5), los menús de navegación en pantalla solo aparecerán en un televisor que esté conectado a la salida HDMI.

Cómo controlar otros componentes de Onkyo

Puede utilizar el mando a distancia del receptor de AV para controlar sus otros componentes de AV de Onkyo. En esta sección se explica cómo introducir el código de mando a distancia (con el ajuste predeterminado subrayado) para un componente que desee controlar: DVD, CD, etc.

Códigos de mando a distancia preprogramados

Los siguientes botones de **REMOTE MODE** están preprogramados con códigos de mando a distancia para controlar los componentes que se presentan en la lista. No necesitará introducir ningún código de mando a distancia para controlar estos componentes.

Para obtener una información detallada sobre el control de estos componentes, consulte las páginas indicadas.

BD/DVD	Reproductor de discos Blu-ray de Onkyo (→ página 42)
TV/CD	Reproductor de CD Onkyo (→ página 42)
PORT	Dock opcional de puerto universal de Onkyo (→ página 39)

Introducción de códigos de mando a distancia

Necesitará introducir un código para cada componente que desee controlar.

- 1 Busque el código de mando a distancia apropiado en los códigos de mando a distancia de los componentes Onkyo mediante **RI**.**
- 2 Manteniendo pulsado el botón **REMOTE MODE** para el cual desea introducir un código, pulse y mantenga presionado el botón **DISPLAY** (aproximadamente 3 segundos).**

Nota

- No podrán introducirse códigos de mando a distancia para **RECEIVER**.
- Aparte de **RECEIVER**, se pueden introducir códigos de mando a distancia de cualquier categoría para **REMOTE MODE**. No obstante, estos botones también pueden funcionar como botones de selector de entrada (→ **página 18**); por lo tanto, seleccione un **REMOTE MODE** que corresponda con la entrada a la cual está conectada el componente. Por ejemplo, si conecta un reproductor de CD a la entrada de CD, seleccione **TV/CD** cuando introduzca su código de mando a distancia.

- 3 Antes de que transcurran 30 segundos, utilice los botones numéricos para introducir el código de mando a distancia de 5 dígitos.**

El indicador del mando a distancia parpadeará dos veces.

Si el código de mando a distancia no se introduce correctamente, el indicador Remote parpadeará una vez lentamente.

Códigos de mando a distancia para componentes Onkyo conectados a través de **RI**

Los componentes Onkyo que esté conectados a través de **RI** se controlarán apuntando el mando a distancia al receptor de AV, y no al componente. Esto le permitirá controlar componentes que no estén a la vista, por ejemplo en una estantería.

- 1 Asegúrese de que cada componente Onkyo se conecta con un cable **RI** y un cable de audio analógico (RCA).**
Consulte “Conexión de componentes **RI** de Onkyo” para obtener más información (→ **página 15**).
- 2 Consulte la sección anterior para introducir el código de mando a distancia apropiado para **REMOTE MODE**.**
 - ▶ **42157:**
Reproductor de casetes Onkyo con **RI**
 - ▶ **81993:**
Dock Onkyo con **RI**
- 3 Pulse el botón **REMOTE MODE**, apunte con el mando a distancia al receptor de AV y utilice el componente.**

Cómo controlar los componentes Onkyo sin **RI**

Si desea controlar un componente Onkyo apuntando con el mando a distancia directamente al mismo o si quiere controlar un componente Onkyo que no esté conectado a través de **RI**, emplee los siguientes códigos de mando a distancia:

- ▶ **30627:**
Reproductor de DVD Onkyo sin **RI**
- ▶ **71817:**
Reproductor de CD Onkyo sin **RI**
- ▶ **32900:**
Reproductor de discos Blu-ray Onkyo
- ▶ **32901:**
Reproductor de HD DVD Onkyo
- ▶ **70868:**
Grabador MD Onkyo sin **RI**
- ▶ **71323:**
Grabador de CD Onkyo sin **RI**
- ▶ **82990:**
Dock Onkyo sin **RI**

Reajuste de los botones de REMOTE MODE

Puede restablecer un botón **REMOTE MODE** a su código de mando a distancia predeterminado.

- 1** Mientras mantiene presionado **REMOTE MODE** que desea reajustar, pulse y mantenga presionado **AUDIO** hasta que se ilumine el mando a distancia (aproximadamente 3 segundos).
- 2** Antes de que transcurran 30 segundos, pulse de nuevo el botón **REMOTE MODE**.
El indicador Remote parpadeará dos veces, indicando que se ha restablecido el botón.
Cada uno de los botones **REMOTE MODE** está preprogramado con un código de mando a distancia. Cuando se restablezca un botón, se restaurará su código preprogramado.

Cómo restablecer el mando a distancia

Podrá restablecer el mando a distancia a sus valores predeterminados.

- 1** Mientras mantiene presionado **RECEIVER**, pulse y mantenga presionado **AUDIO** hasta que se ilumine el mando a distancia (aproximadamente 3 segundos).
- 2** Antes de que transcurran 30 segundos, pulse de nuevo el botón **RECEIVER**.
El indicador Remote parpadeará dos veces, indicando que se ha restablecido el mando a distancia.

Cómo controlar otros componentes

Pulsando **REMOTE MODE** que ha sido programado con el código de mando a distancia para su componente, puede controlar su componente Onkyo como se indica a continuación.

Para obtener una información detallada sobre la introducción de un código de mando a distancia para un componente diferente (→ **página 41**).

Cómo controlar un reproductor de discos Blu-ray/DVD o un reproductor de HD DVD

BD/DVD está preprogramado con el código de mando a distancia para controlar un componente que sustenta el **RIHD***1. El componente deberá poder recibir comandos de mando a distancia a través de **RIHD** y conectarse al receptor de AV mediante HDMI.

Utilice los siguientes códigos de mando a distancia:

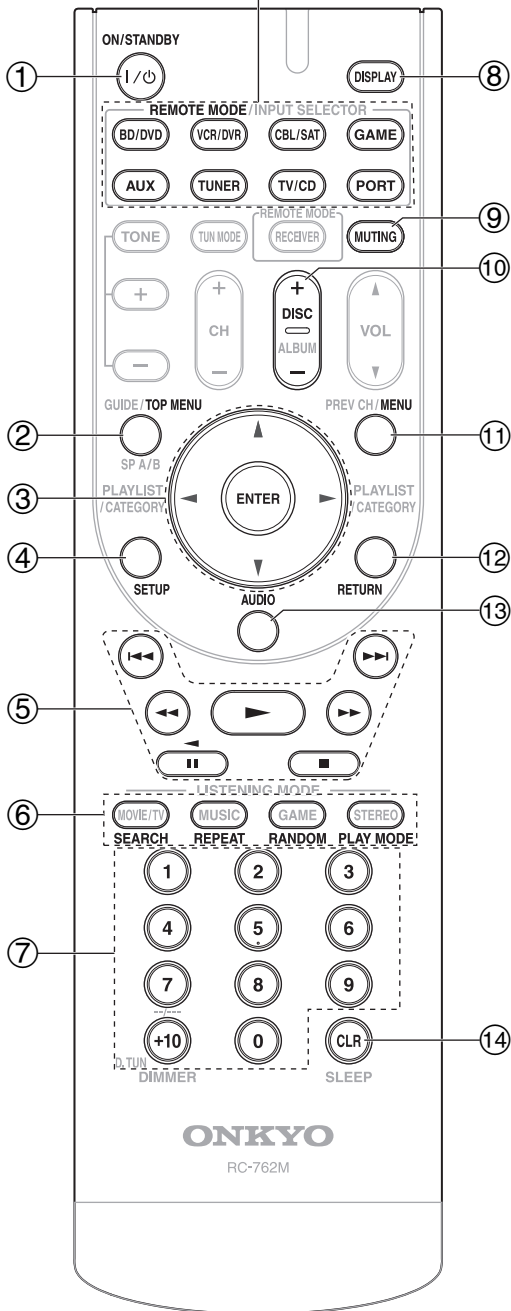
▶ **32910/31612:**

Reproductor de discos Blu-ray/ DVD con **RIHD**

*1 El **RIHD** compatible con el receptor de AV es la función de control del sistema CEC del estándar HDMI.

✓: Botones disponibles

Pulse el botón **REMOTE MODE** apropiado primero.



Componentes	Botones			
	Reproductor de DVD	Reproductor de discos Blu-ray Reproductor de HD DVD	Reproductor de CD /Grabador de CD Grabador de MD	Reproductor de casetes
①	✓		✓	✓
②	✓			
③	✓		✓	
④	✓		✓	
⑤	✓		✓	✓ ^{*3}
⑥	✓ ^{*1}	✓ ^{*2}	✓	
	✓	✓ ^{*2}	✓	
	✓ ^{*1}	✓ ^{*2}	✓	
	✓ ^{*1}	✓ ^{*2}	✓	
⑦	✓		✓	
	✓ ^{*1}		✓	
⑧	✓		✓	
⑨	✓			✓
⑩	✓		✓	
⑪	✓			
⑫	✓			
⑬	✓ ^{*1}			
⑭	✓		✓	

*1 La función **RIHD** no está sustentada. La función **RIHD** sustentada por el receptor de AV es la función de control del sistema CEC del estándar HDMI.

*2 Estos botones funcionan como botones de colores o botones A, B, C, D.

*3 **||** (Pausa) funciona como reproducción hacia atrás.

Nota

• Consulte "Control del iPod/iPhone" para obtener información sobre el funcionamiento del iPod/iPhone (→ **página 39**).

Nota

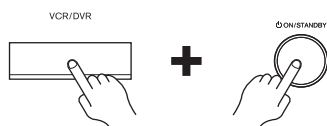
• Con algunos componentes, algunos botones podrían no funcionar según lo esperado e incluso algunos podrían no funcionar en absoluto.

Resolución de problemas

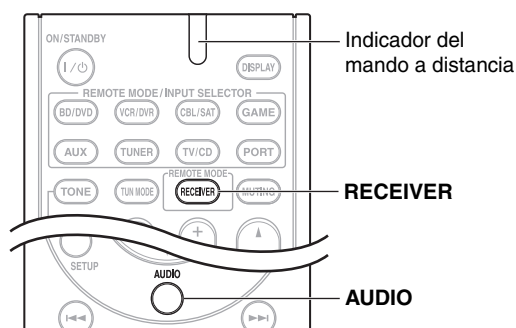
Si tiene algún problema al utilizar el receptor de AV, busque una solución dentro de esta sección. Si no puede resolver el problema por sí mismo, póngase en contacto con su distribuidor de Onkyo.

Si no puede resolver el problema por sí mismo, pruebe a reinicializar el receptor de AV antes de ponerse en contacto con su distribuidor de Onkyo.

Para restablecer el receptor de AV a sus valores de fábrica por defecto, enciéndalo y, manteniendo presionado el botón VCR/DVR, pulse \odot ON/STANDBY. Aparecerá “Clear” en la pantalla y el receptor de AV pasará al modo Standby.



Tenga en cuenta que la reinicialización del receptor de AV eliminará sus presintonías de radio y ajustes personalizados.



Para reinicializar el mando a distancia a sus valores de fábrica por defecto, manteniendo presionado el botón **RECEIVER**, pulse y mantenga presionado el botón **AUDIO** hasta que se encienda el indicador del mando a distancia (aproximadamente 3 segundos). Antes de que transcurran 30 segundos, pulse el botón **RECEIVER** nuevamente.

Los menús de configuración en pantalla aparecerán únicamente en un televisor que esté conectado a HDMI OUT. Si su televisor está conectado a MONITOR OUT V o a COMPONENT VIDEO OUT, utilice la pantalla del receptor de AV para cambiar los ajustes.

Alimentación

■ El receptor de AV no se enciende

Asegúrese de que el cable de alimentación esté enchufado correctamente a la toma de red. —

Desenchufe el cable de alimentación de la toma de red, espere cinco segundos o más y, a continuación, vuélvalo a enchufar. —

■ El receptor de AV se apaga de forma imprevista.

Cuando Auto Standby empiece a funcionar, el receptor de AV pasará automáticamente al modo Standby. **34**

■ Cuando se restablece la alimentación después de un corte de corriente, aparecerá “CHECK SP WIRE” en la pantalla

Se ha activado el circuito de protección. —
Retire el cable de alimentación de la toma de pared inmediatamente. Desconecte todos los cables de los altavoces y las fuentes de entrada y deje el receptor de AV con su cable de alimentación desconectado durante 1 hora. Una vez transcurrido este tiempo, vuelva a conectar el cable de alimentación y ponga el volumen al máximo. Si el receptor de AV permanece encendido, ponga el volumen al mínimo, desconecte el cable de alimentación y vuelva a conectar los altavoces y las fuentes de entrada. Si el receptor de AV permanece apagado al poner el volumen al máximo, desconecte el cable de alimentación y póngase en contacto con su distribuidor de Onkyo.

Audio

■ No hay sonido o se oye muy bajo

Pulse **SPEAKERS A** o **B** para activar el indicador para los altavoces que desea que emitan sonido. **24**

Asegúrese de que la fuente de entrada digital haya sido seleccionada correctamente. **28**

Asegúrese de que todas las clavijas de conexión de audio están introducidas totalmente. **12**

Asegúrese de que todas las entradas y salidas de todos los componentes están conectadas correctamente. **13–15**

Asegúrese de que la polaridad de los cables de los altavoces es correcta y que los cables pelados están en contacto con la parte metálica de cada uno de los terminales de los altavoces. **11**

Asegúrese de que la fuente de entrada haya sido seleccionada correctamente. **18**

Asegúrese de que los cables de los altavoces no están en cortocircuito. **11**

Compruebe el volumen. El receptor de AV está diseñado para uso en un entorno home theater. Dispone de un amplio rango de volumen, lo que permite un ajuste preciso. **18**

Si el indicador **MUTING** está parpadeando en la pantalla, pulse **MUTING** en el mando a distancia para anular el silenciamiento del receptor de AV. **26**

Mientras estén conectados unos auriculares a la toma **PHONES**, no saldrá sonido por los altavoces. **26**

Si no hay sonido de un reproductor de DVD conectado a una entrada HDMI IN, compruebe los ajustes de salida del reproductor de DVD y asegúrese de seleccionar un formato de audio compatible. **49**

Verifique el ajuste de salida de audio digital en el dispositivo conectado. En algunas consolas para videojuegos, por ejemplo las compatibles con DVD, el valor predeterminado está desactivado. —

Con algunos discos de DVD-Video, necesitará seleccionar un formato de audio de salida desde un menú. —

Si su giradiscos utiliza un portaagujas de MC (Moving Coil, Bobina móvil), deberá conectar un amplificador de cabezal MC o un transformador de MC. **14**

Asegúrese de que ninguno de los cables de conexión — está curvado, retorcido o dañado.

No todos los modos de audición utilizan todos los altavoces. **21**

Especifique las distancias de los altavoces y ajuste los niveles individuales de los altavoces. **30**

El formato de la señal de entrada está establecido en "PCM" o "DTS". Ajústelo en "Off". **33**

■ Únicamente los altavoces frontales producen sonido

Cuando esté seleccionado el modo de audición Stereo o Mono, únicamente los altavoces frontales y el subwoofer producirán sonido. **22**

Compruebe la configuración de los altavoces. **29**

■ Únicamente el altavoz central produce sonido

Si utiliza el modo de audición Dolby Pro Logic II Movie, Dolby Pro Logic II Music o Dolby Pro Logic II Game con una fuente mono, como por ejemplo una emisora de radio de AM o un programa de TV mono, el sonido se concentrará en el altavoz central. —

Asegúrese de que los altavoces están configurados correctamente. **29**

■ Los altavoces surround no producen ningún sonido

Cuando estén seleccionados los modos de audición T-D (Theater-Dimensional), Stereo o Mono, los altavoces surround no producirán ningún sonido. **22**

Dependiendo de la fuente y del modo de audición actual, los altavoces surround podrían producir muy poco sonido. Pruebe seleccionando otro modo de audición. **21–22**

Asegúrese de que los altavoces están configurados correctamente. **29**

■ El altavoz central no produce ningún sonido

Cuando estén seleccionados los modos de audición Stereo o Mono, el altavoz central no producirá ningún sonido. **22**

Asegúrese de que los altavoces están configurados correctamente. **29**

■ El subwoofer no produce ningún sonido

El subwoofer no emite ningún sonido mientras esté activado únicamente Altavoces B. Active Altavoces A. **24**

Cuando se reproduzca material fuente que no contenga información en el canal de LFE, el subwoofer no producirá ningún sonido. —

Asegúrese de que los altavoces están configurados correctamente. **29**

■ No hay sonido con un formato de señal determinado

Verifique el ajuste de salida de audio digital en el dispositivo conectado. En algunas consolas para videojuegos, por ejemplo las compatibles con DVD, el valor predeterminado está desactivado. —

Con algunos discos de DVD-Vídeo, necesitará seleccionar un formato de audio de salida desde un menú. —

Dependiendo de la señal de entrada, algunos modos de audición no podrán seleccionarse. **21–22**

■ No se puede seleccionar la reproducción 5.1

Cuando Altavoces B está activado, Altavoces A es reducido a reproducción en canales 2.1. **24**

No siempre podrá seleccionar todos los modos de audición, dependiendo del número de altavoces que estén conectados. **21–22**

■ El volumen del altavoz no podrá ajustarse como se desee

Tras ajustarse el nivel de volumen de cada altavoz individual, el volumen máximo podría reducirse. **30**

■ Se oye ruido

No ate los cables de audio junto con cables de alimentación, cables de altavoces, etc. ya que el rendimiento de audio podría degradarse. —

El cable de audio podría captar interferencias. Pruebe reposicionando los cables. —

■ La función Late Night no funciona

Asegúrese de que el material fuente es Dolby Digital, Dolby Digital Plus o Dolby TrueHD. **36**

■ Acerca de las señales DTS

Cuando el material del programa de DTS finalice y el flujo de bits DTS se detenga, el receptor de AV permanecerá en el modo de audición DTS y el indicador DTS permanecerá iluminado. Esto es para evitar ruido cuando se utilicen las funciones de pausa, avance rápido o retroceso rápido en el reproductor. Si cambia el reproductor de DTS a PCM porque el receptor de AV no cambia de formatos inmediatamente, podría no oír ningún sonido, en cuyo caso deberá detener el reproductor durante aproximadamente tres segundos y, a continuación, reanudar la reproducción. —

Con algunos reproductores de CD y LD, no podrá reproducir materiales de DTS correctamente, aunque su reproductor esté conectado a una entrada digital del receptor de AV. Esto se debe normalmente a que el flujo de bits de DTS ha sido procesado (por ej., se ha cambiado el nivel de salida, la frecuencia de muestreo o la respuesta de frecuencia) y el receptor de AV no lo reconoce como una señal de DTS auténtica. En dichos casos, podría oírse ruido. —

Cuando reproduzca material de programas de DTS, el uso de las funciones de pausa, avance rápido o retroceso rápido en el reproductor podrían producir un ruido acústico breve. Esto no indica un funcionamiento incorrecto. —

■ No se oye el principio del audio recibido a través de una entrada HDMI IN

La identificación del formato de una señal de HDMI es más lenta que para otras señales de audio digital, por lo que la salida de audio podría no comenzar inmediatamente. —

Video

■ No hay imagen

Asegúrese de que todas las clavijas de conexión de vídeo hayan sido introducidas totalmente. **12**

Asegúrese de que cada componente de vídeo esté conectado correctamente. **13, 15**

Si la fuente de vídeo está conectada a una entrada para vídeo de componentes, deberá asignar dicha entrada a un selector de entrada y conectar el televisor a la **COMPONENT VIDEO OUT**. **14, 28**

Si la fuente de vídeo está conectada a una entrada de vídeo compuesto, deberá conectar el televisor a la salida de vídeo compuesto correspondiente. **14**

Si la fuente de vídeo está conectada a una entrada HDMI, deberá asignar dicha entrada a un selector de entrada y conectar el televisor a **HDMI OUT**. **13, 28**

Asegúrese de seleccionar en el televisor la entrada de vídeo a la que está conectado el receptor de AV. —

■ No hay imagen de una fuente conectada a una entrada HDMI IN

No se garantiza el funcionamiento fiable con un adaptador de HDMI a DVI. Además, las señales de vídeo de un ordenador no están garantizadas. **50**

■ No aparecen los menús en pantalla

Asegúrese de seleccionar en el televisor la entrada de vídeo a la que está conectado el receptor de AV. —

Cuando el receptor de AV no conecte el televisor con HDMI, los menús en pantalla no se visualizarán. —

Tuner

■ La recepción produce ruido, la recepción estéreo de FM es ruidosa o no aparece el indicador FM STEREO

Reubique la antena. —

Aleje el receptor de AV de su televisor u ordenador. —

Escuche la emisora en mono. **19**

Cuando se escuche una emisora de AM, el uso del mando a distancia podría causar ruido. —

Los vehículos y los aviones pueden causar interferencias. —

Las paredes de hormigón debilitan las señales de radio. —

Si no consigue mejorar la recepción, instale una antena de exteriores. —

Mando a distancia

■ El mando a distancia no funciona

Antes de usar esta unidad, asegúrese de pulsar **RECEIVER**. —

Asegúrese de que las baterías están instaladas con la polaridad correcta. **4**

Instale baterías nuevas. No mezcle diferentes tipos de baterías ni baterías nuevas y gastadas. **4**

Asegúrese de que el mando a distancia no esté demasiado lejos del receptor de AV y de que no existan obstáculos entre el mando a distancia y el sensor del mando a distancia del receptor de AV. **4**

Asegúrese de que el receptor de AV no está expuesto a la luz solar directa o a lámparas fluorescentes de tipo inversor. Reubíquelo si fuera necesario. —

Si el receptor de AV está instalado en un estante o armario con puertas de cristales coloreados, el mando a distancia podría no funcionar de un modo fiable cuando las puertas estén cerradas. —

Asegúrese de que ha seleccionado el modo de mando a distancia correcto. **9, 42**

Asegúrese de haber introducido el código de mando a distancia correcto. **41**

Asegúrese de establecer la misma ID tanto en el receptor de AV como en el mando a distancia. **34**

■ No se pueden controlar otros componentes

Si se trata de un componente de Onkyo, asegúrese de que el cable **RI** y el cable de audio analógico estén conectados correctamente. La conexión con únicamente un cable **RI** no funcionará. **15**

Asegúrese de que ha seleccionado el modo de mando a distancia correcto. **9, 42**

Si ha conectado un reproductor de casetes a la toma **TV/CD IN**, o un Dock **RI** a las tomas **TV/CD IN** o **GAME IN** o **VCR/DVR IN**, para que el mando a distancia funcione correctamente deberá configurar la pantalla. **25**

Si no consigue utilizarlo, deberá introducir el código de mando a distancia apropiado. **41**

Para controlar un componente de Onkyo conectado a través de **RI**, apunte con el mando a distancia al receptor de AV. Asegúrese de introducir en primer lugar el código de mando a distancia apropiado. **41**

Para controlar un componente de Onkyo que no está conectado a través de **RI** apunte el mando a distancia al componente. Asegúrese de introducir en primer lugar el código de mando a distancia apropiado. **41**

Dock UP-A1 para iPod/iPhone

■ No hay sonido

Asegúrese de que el iPod/iPhone efectivamente está reproduciendo. —

Asegúrese de que su iPod/iPhone está insertado correctamente en el Dock. —

Asegúrese de que el Dock UP-A1 esté conectado a la toma **UNIVERSAL PORT** en el receptor de AV. —

Asegúrese de que el receptor de AV está encendido, está seleccionada la fuente de entrada correcta y está subido el volumen. —

Asegúrese de que todas las clavijas están introducidas a fondo. —

Intente restablecer el iPod/iPhone. —

■ No hay vídeo

Asegúrese de que el ajuste **TV OUT** de su iPod/iPhone está establecido en **On** (Activado). —

Asegúrese de que está seleccionada la entrada correcta en el televisor o en el receptor de AV. —

Algunas versiones del iPod/iPhone no emiten vídeo. —

■ El mando a distancia del receptor de AV no controla el iPod/iPhone

Asegúrese de que su iPod/iPhone está insertado correctamente en el Dock. Si el iPod/iPhone está dentro de una funda, tal vez no se conecte bien en el dock. Retire siempre el iPod/iPhone de la funda antes de insertarlo en el dock. —

El iPod/iPhone no podrá utilizarse mientras se esté visualizando el logotipo de Apple. —

Asegúrese de que ha seleccionado el modo remoto correcto. —

Cuando use el mando a distancia del receptor de AV apúntelo hacia su receptor de AV. —

Cuando esté conectando el Dock UP-A1 al sintonizador de radio UP-HT1 (**modelos norteamericanos, centroamericanos y sudamericanos**)/UP-DT1 (**modelos europeos**) con el modo AUTO seleccionado por el conmutador del selector de modos del sintonizador, podrá alternar la fuente de entrada entre el Dock UP-A1 y el sintonizador, pulsando **PORT** repetidamente en el panel frontal.

Si sigue sin poder controlar el iPod/iPhone, inicie la reproducción pulsando el botón Play del iPod/iPhone. Entonces debería ser posible realizar el uso remoto.

Intente restablecer el iPod/iPhone.

Según el modelo de iPod/iPhone, algunos botones podrían no funcionar como cabría esperar.

■ El receptor de AV selecciona el iPod/iPhone como fuente de entrada de forma inesperada

Ponga siempre en pausa la reproducción en el iPod/iPhone antes de seleccionar una fuente de entrada diferente. Si no se pausa la reproducción, la función Direct Change (Cambio directo) podría seleccionar su iPod/iPhone como fuente de entrada por error durante la transición entre pistas.

Grabación

■ No se puede grabar

Asegúrese de que está seleccionada la entrada correcta en el grabador.

Para evitar bucles de señal y que el receptor de AV resulte dañado, las señales de entrada no se envían a salidas con el mismo nombre (por ejemplo, **VCR/DVR IN** a **VCR/DVR OUT**).

Otros

■ Consumo de energía en espera

En los siguientes casos, el consumo de energía puede llegar a un máximo de 31 W: **34, 38**

1. Está utilizando la toma de puerto universal.
2. El ajuste "**HDMI Ctrl (RIHD)**" se establece en "**On**". (Dependiendo del estado del televisor, el receptor de AV entrará en el modo Standby como de costumbre.)

■ El sonido cambia cuando conecto los auriculares

Cuando conecte unos auriculares, el modo de audición se ajustará a Stereo, a menos que ya esté configurado en Stereo, Mono o Direct.

■ Cómo puedo cambiar el idioma de una fuente multiplex

Emplee el ajuste "**Input Ch (Mux)**" del menú **31** "**Audio Adjust**" para seleccionar "**Main**" o "**Sub**".

■ Las funciones RI no funcionan

Para usar **RI**, deberá efectuar una conexión de **RI** y una conexión de audio analógico (RCA) entre el componente y el receptor de AV, aunque estén conectados digitalmente. **15**

■ Podrán realizarse los siguientes ajustes para las entradas de vídeo compuesto

Deberá utilizar los botones de la unidad para realizar estos ajustes.

En el receptor de AV, pulse en el selector de entrada la fuente de entrada que desee establecer y el botón **SETUP** simultáneamente. Manteniendo pulsado el botón del selector de entrada, pulse **SETUP** hasta que aparezca "**Vídeo ATT:ON**" en la pantalla. Después suelte ambos botones. Para reactivar el ajuste, repita el proceso anterior hasta que aparezca "**Vídeo ATT:OFF**" en la pantalla y suelte los botones.

• Atenuación de vídeo

Este ajuste podrá realizarse para la entrada **BD/DVD, VCR/DVR, CBL/SAT, GAME** o **AUX**.

Si tiene una consola para videojuegos conectada a una entrada de vídeo compuesto y la imagen no es muy nítida, podrá atenuar la ganancia.

Vídeo ATT:OFF: (valor predeterminado).

Vídeo ATT:ON: La ganancia se reduce en 2 dB.

■ Si la imagen del televisor/monitor conectado a HDMI OUT es inestable, pruebe a desactivar la función DeepColor

Para desactivar la función DeepColor, pulse simultáneamente los botones **CBL/SAT** y **ON/STANDBY** en el receptor de AV. Manteniendo pulsado **CBL/SAT**, pulse **ON/STANDBY** hasta que aparezca "**Off**" en la pantalla. Después suelte ambos botones. Para reactivar la función DeepColor, repita el proceso anterior hasta que aparezca "**On**" en la pantalla y suelte los botones.

El receptor de AV contiene un microordenador para el procesamiento de señales y las funciones de control. En situaciones muy raras, las interferencias fuertes, el ruido de una fuente externa o la electricidad estática podrían causar el bloqueo del mismo. En el improbable caso de que esto se produzca, desenchufe el cable de alimentación de la toma de pared, espere cinco segundos como mínimo y, a continuación, vuélvalo a enchufar.

Onkyo no se hace responsable de los daños causados por malas grabaciones debidas a un funcionamiento anómalo de la unidad (por ejemplo, no cubre los gastos de alquiler de CD). Antes de grabar datos importantes, asegúrese de que el material se grabará correctamente.

Antes de desconectar el cable de alimentación de la toma de red, ajuste el receptor de AV en Standby.

Consejos de conexión y ruta de la señal de vídeo

El receptor de AV admite diversos formatos de conexiones para ofrecer compatibilidad con una amplia gama de equipos de AV. El formato que seleccione dependerá de los formatos compatibles con sus componentes. Utilice las siguientes secciones como guía.

Los menús de configuración en pantalla aparecerán únicamente en un televisor que esté conectado a HDMI OUT. Si su televisor está conectado a MONITOR OUT V o a COMPONENT VIDEO OUT, utilice la pantalla del receptor de AV para cambiar los ajustes.

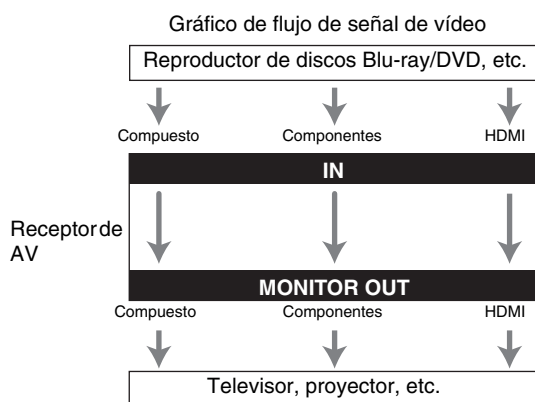
Nota

- Los menús de configuración en pantalla aparecen cuando:
 - No hay entrada de vídeo, o
 - La entrada de vídeo es de 480p, 576p, 720p, 1080i o 1080p.

Formatos de conexión de vídeo

El componente de vídeo puede conectarse utilizando cualquiera de los siguientes formatos de conexión de vídeo: vídeo compuesto, vídeo de componentes o HDMI, siendo este último el que ofrece la mejor calidad de imagen.

Cuando esté seleccionando un formato de conexión, tome en cuenta que receptor de AV no convierte entre formatos, de manera que solamente las salidas del mismo formato que la entrada transmitirán la salida de la señal.

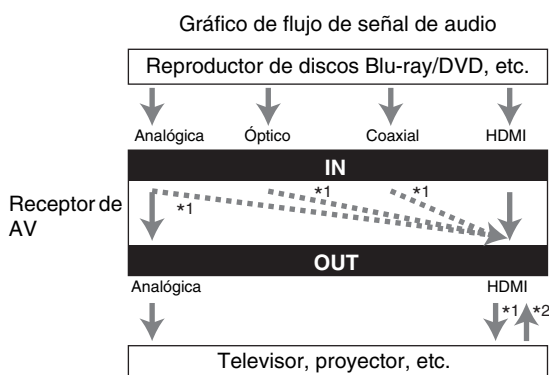


Formatos de conexión de audio

El componente de audio puede ser conectado mediante el uso de cualquiera de los siguientes formatos de conexión de audio: analógico, óptico, coaxial o HDMI.

Cuando seleccione un formato de conexión, tenga en cuenta que el receptor de AV no convierte señales de entrada digital para salidas de línea analógica y viceversa. Por ejemplo, las señales de audio conectadas a una entrada digital óptica o coaxial no saldrán por la salida analógica **VCR/DVR OUT**.

Si hay señales presentes en más de una entrada, las entradas se seleccionarán automáticamente con el siguiente orden de prioridad: HDMI, digital, analógica.



*1 Depende del ajuste del "Audio TV Out" (→ página 35).

*2 Este ajuste está disponible, cuando la configuración "Audio Return Ch" está ajustada a "Auto" (→ página 35), usted debe seleccionar el selector de entrada TV/CD y su televisor debe ser compatible con la función ARC.

Acerca de HDMI

Diseñado para cubrir las exigencias crecientes de la TV digital, HDMI (High Definition Multimedia Interface, Interfaz multimedia de alta definición) es un nuevo estándar de interfaz digital para conectar televisores, proyectores, reproductores de discos Blu-ray/DVD, decodificadores de TV y otros componentes de vídeo. Hasta ahora, se necesitaban varios cables de vídeo y audio independientes para conectar componentes de AV. Con HDMI, un único cable puede transportar señales de control, de vídeo digital y hasta ocho canales de audio digital (PCM de 2 canales, audio digital multicanal y PCM multicanal).

El flujo de vídeo de HDMI (es decir, la señal de vídeo) es compatible con DVI (Digital Visual Interface)*1, por lo que los televisores y las pantallas con una entrada de DVI pueden conectarse mediante el uso de un cable adaptador de HDMI a DVI. (Esto podría no funcionar con algunos televisores y pantallas, teniendo como resultado la falta de imagen.)

El receptor de AV utiliza HDCP (High-bandwidth Digital Content Protection, Protección de contenidos digitales de gran ancho de banda)*2, por lo que únicamente los componentes compatibles con HDCP podrán mostrar la imagen.

La interfaz HDMI del receptor de AV está basada en lo siguiente:

Audio Return Channel (Canal de retorno de audio), 3D, x.v.Color, Deep Color, Lip Sync, DTS-HD Master Audio, DTS-HD High Resolution Audio, Dolby TrueHD, Dolby Digital Plus, DSD y Multichannel PCM (PCM multicanal)

Formatos de audio compatibles

- PCM lineal de 2 canales (32–192 kHz, 16/20/24 bits)
- PCM lineal multicanal (hasta 7.1 canales, 32–192 kHz, 16/20/24 bits)
- Flujo de bits (DSD, Dolby Digital, Dolby Digital Plus, Dolby TrueHD, DTS, DTS-HD High Resolution Audio, DTS-HD Master Audio)

Su reproductor de discos Blu-ray/DVD también deberá admitir salida de HDMI de los formatos de audio anteriores.

Acerca de la protección de los derechos de copyright

El receptor de AV admite HDCP (High-bandwidth Digital Content Protection)*2, un sistema de protección frente a copia para señales de vídeo digital. Otros dispositivos conectados al receptor de AV a través de HDMI deberán, asimismo, ser compatibles con HDCP.

*1 DVI (Digital Visual Interface, Interfaz visual digital): Estándar de interfaz de visualización digital creado por DDWG*3 en 1999.

*2 HDCP (High-bandwidth Digital Content Protection, Protección de contenidos digitales de gran ancho de banda): Tecnología de encriptación de vídeo desarrollada por Intel para HDMI/DVI. Está diseñada para proteger contenidos de vídeo y requiere un dispositivo compatible con HDCP para visualizar vídeo encriptado.

*3 DDWG (Digital Display Working Group, Grupo de trabajo de visualización digital): Liderado por Intel, Compaq, Fujitsu, Hewlett Packard, IBM, NEC y Silicon Image, el objetivo de este grupo industrial abierto es hacer frente a las necesidades del sector para la especificación de conectividad digital para ordenadores y pantallas digitales de altas prestaciones.

Nota

- El flujo de vídeo de HDMI es compatible con DVI (Digital Visual Interface, Interfaz visual digital), por lo que los televisores y las pantallas con una entrada de DVI pueden conectarse mediante el uso de un cable adaptador de HDMI a DVI. (Obsérvese que las conexiones de DVI sólo transportan vídeo, por lo que deberá realizar una conexión independiente para el audio.) No obstante, no se garantiza el funcionamiento fiable con este tipo de adaptador. Además, no se admitirán las señales de vídeo procedentes de un ordenador.
- La señal de audio de HDMI (frecuencia de muestreo, longitud de bits, etc.) podría verse limitada por el componente fuente conectado. Si la imagen es mala o no hay sonido de un componente conectado a través de HDMI, compruebe su configuración. Consulte el manual de instrucciones del componente conectado para obtener información detallada.

Uso de un televisor, reproductor o grabador compatible con RIHD

RIHD, que son las siglas de Remote Interactive over HDMI (Interactivo remoto sobre HDMI), es el nombre de la función de control del sistema incorporada en los componentes de Onkyo. El receptor de AV puede utilizarse con CEC (Consumer Electronics Control, Control de equipos electrónicos de consumo), que permite el control del sistema a través de HDMI y forma parte del estándar HDMI. CEC proporciona interoperatividad entre diversos componentes, sin embargo, no se garantiza el funcionamiento con componentes que no sean compatibles con **RIHD**.

Sobre los componentes compatibles con RIHD

Los siguientes componentes son compatibles con **RIHD**. (A partir de enero de 2011)

■ TV

- Televisor compatible con el enlace Toshiba REGZA-LINK
- Televisor Sharp

■ Reproductores/Grabadores

- Reproductores Onkyo e Integra compatibles con **RIHD**
- Reproductores y grabadores compatibles con el enlace Toshiba REGZA-LINK (únicamente cuando se usan junto con un televisor compatible con el enlace Toshiba REGZA-LINK)
- Reproductores y grabadores Sharp (únicamente cuando se usan junto con un televisor Sharp)

* Algunos modelos diferentes a los mencionados anteriormente podrían tener alguna interoperabilidad si son compatibles con CEC, el cual es parte del Estándar HDMI, pero no se puede garantizar su operación.

Nota

- No conecte el componente compatible con **RIHD** más allá del siguiente número al terminal de entrada de HDMI, para que las operaciones relacionadas funcionen correctamente.
 - El número máximo de reproductores de discos Blu-ray/DVD es tres.
 - El número máximo de grabadores de discos Blu-ray/grabadores de DVD/grabadores de vídeo digital es tres.
 - El número máximo de decodificadores de cable/satélite es cuatro.
- No conecte el receptor de AV al otro receptor de AV/amplificador de AV a través de HDMI.
- Cuando se conecta el componente compatible con **RIHD**, mayor al mencionado anteriormente, no se garantizan las operaciones relacionadas.

Operaciones que pueden ser realizadas con una conexión RIHD

■ Para un televisor compatible con RIHD

La siguiente operación relacionada es posible mediante la conexión de receptor de AV a un televisor compatible con **RIHD**.

- El receptor de AV entrará al modo de Standby cuando la energía del televisor haya sido cambiada a Standby.
- En la pantalla de menú del televisor, usted puede configurar la salida de audio ya sea desde los altavoces conectados al receptor de AV, o bien desde los altavoces del televisor.
- Es posible efectuar la salida de vídeo/audio de la antena o de la toma de entrada del televisor desde los altavoces conectados al receptor de AV. (Se requiere una conexión de cable digital óptico o una similar sobre el cable HDMI.)
- La entrada al receptor de AV puede ser seleccionada con el mando a distancia del televisor.
- Operaciones tales como la de ajuste de volumen o similares para el receptor de AV se pueden realizar desde el mando a distancia del TV.

■ Para reproductores/grabadores compatibles con RIHD

La siguiente operación relacionada es posible mediante la conexión de receptor de AV a un reproductor/grabador compatible con **RIHD**.

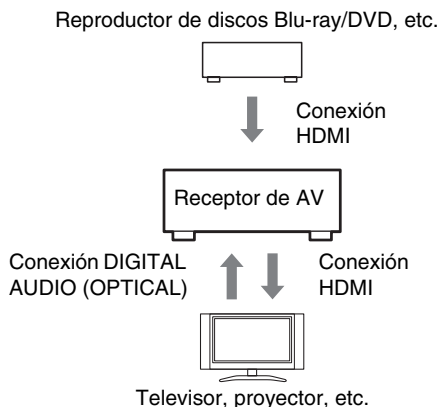
- Cuando se inicia la reproducción en el reproductor/grabador, la entrada del receptor de AV cambiará a la entrada HDMI del reproductor/grabador que está reproduciendo.
- La operación del reproductor/grabador es posible con el mando a distancia suministrado con el receptor de AV.

* No todas las funciones podrían operar dependiendo del modelo.

■ Cómo conectar y configurar

1 Confirme la conexión y el ajuste.

1. Conecte la toma **HDMI OUT** a la toma de entrada HDMI del televisor.



2. Conecte la salida de audio del televisor a la toma **OPTICAL IN 2** del receptor de AV usando un cable digital óptico.

Nota

- Cuando se utilice la función de canal de retorno de audio (ARC) con un televisor compatible con ARC, esta conexión no es necesaria (→ **página 35**).
3. Conecte la salida HDMI del reproductor/grabador de discos Blu-ray/DVD a la toma **HDMI IN 1** del receptor de AV.

Nota

- Es necesario asignar la entrada HDMI cuando se está conectando el reproductor/grabador de discos Blu-ray/DVD a otras tomas (→ **página 28**). No asigne los componentes conectados al HDMI IN a la entrada TV/CD en este momento. De lo contrario, no se garantiza el funcionamiento correcto del CEC (Consumer Electronics Control, control de equipo electrónico).

2 Cada una de las configuraciones de “HDMI Setup” se cambia al ajuste siguiente.

- **HDMI Ctrl (RIHD): On**
- **Audio Return Ch (ARC): Auto**

Si desea más información sobre cada ajuste, consulte (→ **páginas 34, 35**).

3 Confirme los ajustes.

1. Active la alimentación para todos los componentes conectados.
2. Apague la alimentación del televisor y confirme que la alimentación de los componentes conectados se apague automáticamente con la operación relacionada.
3. Active la alimentación del reproductor/grabador de discos Blu-ray/DVD.
4. Inicie la reproducción del reproductor/grabador de Blu-ray/DVD y confirme lo siguiente.
 - La alimentación del receptor de AV se enciende automáticamente y se selecciona la entrada con el reproductor/grabador de Blu-ray/DVD conectado.
 - La alimentación del televisor se enciende automáticamente y se selecciona la entrada con el receptor de AV conectado.
5. Siguiendo las instrucciones operativas del televisor, seleccione “Use los altavoces del televisor” de la pantalla de menú del televisor y confirme que el audio salga a través de los altavoces del televisor y no desde los altavoces conectados al receptor de AV.
6. Seleccione “Use los altavoces conectados del receptor de AV” de la pantalla de menú del televisor y confirme que el audio salga de los altavoces conectados al receptor de AV y no de los altavoces del televisor.

Nota

- Realice las operaciones anteriores cuando use inicialmente el receptor de AV, cuando se cambien los ajustes de cada componente, cuando se apague la energía principal de cada componente, cuando el cable de alimentación se desconecte de la fuente de energía o cuando haya habido un apagón eléctrico.

4 Operación con el mando a distancia.

Para botones que pueden ser operados (→ **página 41**).

Nota

- El audio de DVD-Audio o Súper Audio CD no puede salir desde los altavoces del televisor. Usted podrá emitir el audio desde los altavoces del televisor mediante el ajuste de la salida de audio del reproductor de DVD a PCM de 2 canales. (Esto podría no ser posible dependiendo de los modelos de reproductor.)
- Incluso si usted efectúa el ajuste para tener salida de audio en los altavoces del televisor, el audio saldrá desde los altavoces conectados al receptor de AV cuando usted ajuste el volumen o cambie la entrada en el receptor de AV. Para emitir audio desde los altavoces del televisor, vuelva a realizar las operaciones en el televisor.
- No conecte el cable de **RI** cuando se esté conectando al **RI** y a los componentes compatibles con el control de audio de **RI**.
- Cuando usted seleccione cualquier otra toma que no sea la toma de HDMI donde está conectado el receptor de AV como entrada en el televisor, la entrada en el receptor de AV cambiará a “TV/CD”.
- El receptor de AV se activará automáticamente en conjunción cuando determine que esto es necesario. Incluso si el receptor de AV está conectado a un televisor o a un reproductor/grabador, compatibles con **RIHD**, no se activará si no es necesario hacerlo. Podría no activarse en conjunción cuando el televisor esté ajustado para emitir audio desde el televisor.
- Las funciones relacionadas con el receptor de AV podrían no funcionar dependiendo del modelo. Opere el receptor de AV directamente en dichos casos.

Especificaciones

Sección del amplificador

Potencia de salida nominal

Todos los canales: (Norteamérica)
Potencia continua mínima de 110 vatios por canal, cargas de 6 ohms, 1 canal activo a 1 kHz, con una distorsión armónica total máxima del 1% (FTC)
(Otros)
1 canal × 100 W a 6 ohm, 1 kHz, 1 canal activo de 1% (IEC)

Potencia dinámica*

* IEC60268-Potencia de salida máxima a corto plazo
160 W (3 Ω, frontal)
125 W (4 Ω, frontal)
85 W (8 Ω, frontal)

THD+N (Distorsión armónica total+ruido)

0,08 % (20 Hz - 20 kHz, media potencia)

Factor de atenuación 60 (frontal, 1 kHz, 8 Ω)

Sensibilidad de entrada e impedancia (desbalanceo)

200 mV/47 kΩ (LINE)

Nivel de salida RCA nominal e impedancia

200 mV/2,2 kΩ (REC OUT)

Nivel de salida RCA máximo e impedancia

2 V/2,2 kΩ (REC OUT)

Respuesta de frecuencia

20 Hz - 50 kHz/+1 dB, -3 dB
(circunvalación DSP)

Características de control de tono

±10 dB, 50 Hz (BASS)
±10 dB, 20 kHz (TREBLE)

Relación señal/ruido 100 dB (LINE, IHF-A)

Impedancia de altavoces

6 Ω - 16 Ω

Sección de vídeo

Sensibilidad de entrada/nivel de salida e impedancia

1 V_{p-p}/75 Ω (Componentes Y)
0,7 V_{p-p}/75 Ω (Componentes Pb/Cb, Pr/Cr)
1 V_{p-p}/75 Ω (Compuesto)

Respuesta de frecuencia de vídeo de componentes

5 Hz - 100 MHz/+0 dB, -3 dB

Sección del sintonizador

Rango de frecuencia de sintonización de FM

(Norteamericanos y brasileños)
87,5 MHz - 107,9 MHz
(Europeo)
87,5 MHz - 108,0 MHz, RDS

Rango de frecuencia de sintonización de AM

522/530 kHz - 1611/1710 kHz

Canal preestablecido 40

Generales

Alimentación (Norteamericanos y brasileños)
120 V CA, 60 Hz
(Europeo)
230 V CA, 50 Hz

Consumo de energía (Norteamericanos y brasileños)
3,5 A
(Europeo)
320 W

Consumo de energía en el modo en espera

(Norteamericanos y brasileños)
0,2 W
(Europeo)
0,3 W

Dimensiones (An × Al × Pr)

435 mm × 150 mm × 328 mm

Peso

7,5 kg

■ HDMI

Entrada

IN 1, IN 2, IN 3, IN 4

Salida

OUT

Resolución de Vídeo

1080p

Formato de Audio

Dolby TrueHD, DTS Master Audio, DVD-Audio, DSD

Compatible

3D, Audio Return Channel, DeepColor, x.v.Color, LipSync, CEC (RIHD)

■ Entradas de vídeo

Componentes

IN 1, IN 2

Compuesto

BD/DVD, VCR/DVR, CBL/SAT, GAME, AUX

■ Salidas de vídeo

Componentes

OUT

Compuesto

MONITOR OUT, VCR/DVR OUT

■ Entradas de audio

Digital

Ópticas: 2
Coaxiales: 1

Analógica

BD/DVD, VCR/DVR, CBL/SAT, GAME, TV/CD, AUX

■ Salidas de audio

Analógica

VCR/DVR

Salidas de altavoces

SP-A (L, R, C, SL, SR, SW) + SP-B (L, R)

Auriculares

1 (6,3 ø)

■ Otros

Puerto universal

1

RI

1

Las especificaciones y características están sujetas a cambios sin previo aviso.



ONKYO®

ONKYO SOUND & VISION CORPORATION

2-1, Nisshin-cho, Neyagawa-shi, OSAKA 572-8540, JAPAN
Tel: 072-831-8023 Fax: 072-831-8163

ONKYO U.S.A. CORPORATION

18 Park Way, Upper Saddle River, N.J. 07458, U.S.A.
Tel: 800-229-1687, 201-785-2600 Fax: 201-785-2650
<http://www.us.onkyo.com/>

ONKYO EUROPE ELECTRONICS GmbH

Liegnitzerstrasse 6, 82194 Groebenzell, GERMANY
Tel: +49-8142-4401-0 Fax: +49-8142-4401-555
<http://www.eu.onkyo.com/>

ONKYO EUROPE ELECTRONICS GmbH (UK BRANCH)

The Coach House 81A High Street, Marlow, Buckinghamshire, SL7 1AB, UK
Tel: +44-(0)1628-473-350 Fax: +44-(0)1628-401-700

ONKYO CHINA LIMITED

Unit 1 & 12, 9/F, Ever Gain Plaza Tower 1, 88, Container Port Road, Kwai Chung,
N.T., Hong Kong. Tel: 852-2429-3118 Fax: 852-2428-9039
<http://www.ch.onkyo.com/>

SN 29400601

(C) Copyright 2010 ONKYO SOUND & VISION CORPORATION Japan. All rights reserved.

Y1012-1



* 2 9 4 0 0 6 0 1 *