

5.1ch Home Theater System

HT-SR600

AV Receiver (HT-R340)

Front Speakers (SKF-350F L/R)

Center Speaker (SKC-350C)

Surround Speakers (SKM-350S L/R)

Subwoofer (SKW-350)

Manuel d'instructions

Merci d'avoir porté votre choix sur le système de cinéma à domicile à 5,1 canaux Onkyo. Veuillez lire attentivement ce manuel avant de connecter l'appareil et de le mettre sous tension.

Observez les instructions données dans ce manuel afin de pouvoir profiter pleinement de votre nouveau système de cinéma à domicile à 5,1 canaux.

Conservez ce manuel afin de pouvoir le consulter ultérieurement.

Manual de Instrucciones

Muchas gracias por la adquisición del Onkyo Home Theater System de 5,1 canales. Antes de realizar las conexiones y de conectar la alimentación, lea detenidamente este manual.

Si sigue las instrucciones de este manual, logrará el óptimo rendimiento y el máximo placer de escucha de su nuevo Home Theater System de 5,1 canales.

Guarde este manual para futuras referencias.

Français

Español

IntroductionFr-2
IntroducciónEs-2

Connexions.....Fr-19
Conexiones.....Es-19

**Mise sous tension &
Première utilisationFr-34**
**Activar el equipo &
Primera configuraciónEs-34**

Manipulations de baseFr-36
Funcionamiento básicoEs-36

**Utilisation des modes de
reproduction.....Fr-46**
**Disfrutar de los modos
de audición.....Es-46**

**Manipulations plus
sophistiquéesFr-48**
Funcionamiento avanzadoEs-48

Dépannage.....Fr-55
Solucionar ProblemasEs-55
Fiche techniqueFr-58
EspecificacionesEs-58

ATTENTION:

AFIN DE REDUIRE LES RISQUES D'INCENDIE ET DE DECHARGE ELECTRIQUE, NE PAS EXPOSER CET APPAREIL A LA PLUIE OU A L'HUMIDITE.

DANGER:

AFIN D'EVITER TOUT DANGER DE DECHARGE ELECTRIQUE, NE PAS OUVRIR LE BOITIER (OU L'ARRIERE) DE L'APPAREIL. CONFIER TOUT TRAVAIL D'ENTRETIEN OU DE REPARATION A UN TECHNICIEN QUALIFIE.



WARNING
RISK OF ELECTRIC SHOCK
DO NOT OPEN

AVIS
RISQUE DE CHOC ELECTRIQUE
NE PAS OUVRIR



Un symbole d'éclair fléché dans un triangle équilatéral est destiné à attirer l'attention de l'utilisateur sur le fait que certains organes internes non-isolés de l'appareil sont traversés par un courant électrique assez dangereux pour constituer un risque d'électrocution.



Un point d'exclamation dans un triangle équilatéral est destiné à attirer l'attention de l'utilisateur sur des instructions importantes relatives à l'entretien et à l'utilisation du produit.

Remarques importantes pour votre sécurité

1. Veuillez lire ces instructions.
2. Veuillez conserver ces instructions.
3. Respectez tous les avertissements.
4. Suivez toutes les instructions.
5. Ne vous servez pas de cet appareil à proximité d'eau.
6. Essuyez le boîtier avec un chiffon sec uniquement.
7. Ne bloquez pas les orifices d'aération. Installez cet appareil en suivant les instructions du fabricant.
8. Ne le placez pas à proximité de sources de chaleur telles que radiateurs, chauffage, poêles ou autre dispositif (y compris les amplificateurs) générateur de chaleur.
9. N'essayez pas de contourner le dispositif de sécurité que représente une fiche polarisée ou une fiche avec mise à la terre. Une fiche polarisée dispose de deux lames dont l'une est plus large que l'autre. Une fiche avec terre est munie de deux lames ainsi que d'une broche de mise à la terre. La lame la plus large ou la broche assurent votre sécurité. Si la fiche fournie ne peut être insérée dans la prise murale, demandez à un électricien de remplacer la prise.
10. Protégez le cordon d'alimentation en évitant qu'on ne marche pas dessus et qu'il ne soit plié (notamment au niveau des fiches, des cache-câbles et de la sortie de l'appareil).
11. Servez-vous exclusivement des fixations/accessoires préconisés par le fabricant.
12. Utilisez exclusivement le chariot, le support, le trépied, la fixation ou la table spécifié(e) par le fabricant ou vendu(e) avec l'appareil. Un chariot contenant l'appareil doit toujours être déplacé avec précaution pour éviter qu'il ne se renverse et blesse quelqu'un.

AVERTISSEMENT POUR SUPPORTS À ROULETTES

S3125A
13. Débranchez l'appareil durant un orage ou lorsqu'il reste inutilisé longtemps.
14. Veuillez faire appel à un technicien qualifié pour l'entretien. Un entretien est indispensable si l'appareil a été endommagé d'une façon ou d'une autre: cordon d'alimentation ou fiche endommagée, liquide renversé ou chute de petits objets dans l'appareil, exposition à la pluie ou à une humidité excessive, fonctionnement anormal ou chute de l'appareil.
15. Dommages nécessitant réparation
Débranchez l'appareil du secteur et confiez-le à un technicien qualifié lorsque:
 - A. Le cordon d'alimentation ou sa fiche sont endommagés.
 - B. Des objets sont tombés dans l'appareil ou du liquide a été renversé et a pénétré ce dernier.
 - C. L'appareil a été exposé à la pluie.
 - D. L'appareil ne semble pas fonctionner normalement lorsque vous l'utilisez en respectant les instructions données. N'effectuez que les réglages préconisés dans le manuel car un mauvais réglage d'autres commandes risque d'endommager l'appareil et nécessitera un long travail de remise en état par un technicien qualifié.
 - E. L'appareil est tombé ou son boîtier est endommagé.
 - F. Ses performances semblent affectées.
16. Pénétration de corps étrangers et de liquide
Veillez à ne pas insérer d'objets à l'intérieur de l'appareil car ils pourraient toucher des points de tension dangereux ou provoquer des court-circuits: il y a un risque d'incendie ou d'électrocution. Veillez à ne jamais exposer l'appareil à des gouttes ou des jets d'eau. Ne déposez aucun objet contenant un liquide (un vase, par exemple) sur l'appareil. Ne déposez pas de bougies ou d'autres objets brûlants sur cet appareil.
17. Piles
Songez à l'environnement et veillez dès lors à respecter les consignes officielles pour la liquidation de piles épuisées.
18. Veillez à n'installer cet appareil que dans un rack ou un meuble qui n'entrave pas la ventilation. Laissez un espace libre de 20 cm au-dessus et à côté de l'appareil ainsi que 10 cm en face arrière. La face arrière du rack ou du meuble doit se trouver à 10 cm ou plus du mur pour assurer une aération adéquate en vue de dissiper la chaleur.

Précautions

1. **Enregistrement et droits d'auteur**—Outre pour l'utilisation privée, tout enregistrement d'œuvres protégées par des droits d'auteur est interdit sans l'accord préalable du détenteur de ces droits.
2. **Fusible**—Le fusible à l'intérieur de l'appareil ne peut pas être remplacé par l'utilisateur. Si vous n'arrivez pas à mettre l'appareil sous tension, adressez-vous à votre revendeur Onkyo.
3. **Entretien**—Essayez régulièrement le boîtier de l'appareil avec un chiffon doux et sec. Vous pouvez éliminer les taches rebelles avec un chiffon légèrement imbibé d'eau et de détergent doux. Essayez ensuite l'appareil avec un chiffon propre et sec. N'utilisez jamais de chiffons rêches, de dissolvant, d'alcool ou d'autres solvants chimiques car ceux-ci pourraient endommager la finition ou faire disparaître la sérigraphie du boîtier.

4. Alimentation

AVERTISSEMENT

LISEZ LES CONSIGNES SUIVANTES AVANT DE BRANCHER L'APPAREIL AU SECTEUR POUR LA PREMIÈRE FOIS.

La tension du secteur change selon le pays. Vérifiez que la tension du secteur dans votre région correspond aux caractéristiques électriques figurant en face arrière de l'appareil (CA 230–240 V, 50 Hz ou CA 120 V, 60 Hz, par exemple).

Certains modèles sont dotés d'un sélecteur de tension et peuvent donc être utilisés à différentes tensions. Avant de brancher un tel modèle au secteur, vérifiez si son sélecteur de tension est correctement réglé.

En appuyant sur le bouton [STANDBY/ON] pour passer en mode Standby, vous n'éteignez pas l'appareil. Si vous n'avez pas l'intention d'utiliser l'appareil pendant une période prolongée, débranchez-le de la prise de courant.

5. **Ne touchez jamais cet appareil avec des mains mouillées**—Ne manipulez jamais cet appareil ou son cordon d'alimentation avec des mains mouillées ou humides. Si de l'eau ou tout autre liquide pénètre à l'intérieur de l'appareil, faites-le vérifier par votre revendeur Onkyo.
6. **Remarques concernant la manipulation**
 - Si vous devez transporter cet appareil, servez-vous de l'emballage d'origine pour l'emballer comme il l'était lors de son acquisition.
 - Ne posez pas d'objets en caoutchouc ou en plastique à demeure sur cet appareil car ils risquent de laisser des marques sur le boîtier.
 - Les panneaux supérieur et latéraux de l'appareil peuvent devenir chauds après un usage prolongé. C'est parfaitement normal.
 - Si vous n'utilisez pas l'appareil durant une période assez longue, il risque de ne pas fonctionner convenablement à la prochaine mise sous tension; veillez donc à l'utiliser de temps en temps.

Modèle pour les E.-U.

INFORMATIONS FCC DESTINÉES À L'UTILISATEUR

ATTENTION:

Toute modification apportée par l'utilisateur et non approuvée expressément par la partie responsable de la conformité du produit pourrait rendre illicite l'utilisation de l'appareil.

REMARQUE:

Après avoir subi des tests, cet appareil a été reconnu conforme aux limites prévues pour des appareils numériques de classe B, définies par la partie 15 des réglementations FCC. Ces limites sont conçues pour offrir une protection raisonnable contre les interférences dans une installation résidentielle.

Cet appareil génère, utilise et peut diffuser des fréquences radio. S'il n'est pas installé et utilisé conformément aux instructions fournies, il risque d'engendrer des interférences et de perturber les émissions radio. Toutefois, le fabricant ne garantit pas l'absence d'interférence dans une installation donnée. Si l'appareil semble produire des interférences et perturber la réception d'émissions radio-diffusées ou télévisées, mettez-le successivement sous puis hors tension pour vous en assurer. En cas d'interférence avérée, essayez de résoudre ce problème en appliquant une ou plusieurs des mesures proposées ci-dessous:

- Réorientez ou déplacez l'antenne.
- Augmentez la distance entre l'appareil et l'équipement affecté.
- Branchez l'appareil à une prise secteur dépendant d'un circuit différent de celui auquel le ampli-tuner est branché.
- Consultez votre revendeur ou un technicien radio/TV compétent.

Modèle canadien

REMARQUE: CET APPAREIL NUMÉRIQUE DE LA CLASSE B EST CONFORME À LA NORME NMB-003 DU CANADA.

Sur les modèles dont la fiche est polarisée:

ATTENTION: POUR ÉVITER LES CHOCS ÉLECTRIQUES, INTRODUIRE LA LAME LA PLUS LARGE DE LA FICHE DANS LA BORNE CORRESPONDANTE DE LA PRISE ET POUSSER JUSQU'AU FOND.

Modèles pour l'Europe

Déclaration de Conformité	
Nous, ONKYO EUROPE ELECTRONICS GmbH LIEGNITZERSTRASSE 6, 82194 GROEBENZELL ALLEMAGNE	
garantissons que le produit ONKYO décrit dans ce manuel est conforme aux normes techniques: EN60065, EN55013, EN55020 et EN61000-3-2, -3-3.	
GROEBENZELL, ALLEMAGNE	
K. MIYAGI ONKYO EUROPE ELECTRONICS GmbH	

Sauvegarde des réglages

Le ampli-tuner AV comporte un système de sauvegarde des réglages qui fonctionne sans pile. Ce système conserve les mémoires de la partie radio et d'autres réglages quand vous mettez l'appareil hors tension ou que vous le débranchez du secteur. Bien que ce système ne requière aucune pile, il faut brancher le ampli-tuner AV au secteur pour recharger la batterie du système de sauvegarde. Quand elle est entièrement chargée, le ampli-tuner AV conserve les réglages mémorisés pendant plusieurs semaines. Cette durée sera toutefois plus courte dans un climat humide.

Précautions concernant les enceintes

Emplacement

- Le coffret du caisson de grave est en bois, et il est donc très sensible aux extrêmes de température et d'humidité. Ne le mettez pas en plein soleil ni dans des endroits humides, par exemple près d'un climatiseur, un humidificateur, une salle de bains ou une cuisine.
- Ne posez jamais de récipient contenant de l'eau ou d'autres liquides à proximité des enceintes. Si du liquide est renversé sur les enceintes, les haut-parleurs pourraient être endommagés.
- Placez les enceintes uniquement sur une surface ferme et stable, libre de toute source de vibrations. Ne les posez pas sur une surface qui n'est pas bien plane car elles pourraient tomber et provoquer des dommages. Cela réduirait en outre la qualité du son.
- Le caisson de grave actif est conçu pour être utilisé uniquement en position verticale. Ne vous en servez jamais en position horizontale ou inclinée.
- L'utilisation de cet appareil à proximité d'une platine, d'un lecteur CD ou d'un lecteur DVD peut provoquer du Larsen ou des sauts pendant la lecture du disque. Si vous rencontrez ce problème, diminuez le volume de l'appareil ou éloignez-le de la platine d'un lecteur CD ou d'un lecteur DVD.

Utilisation à proximité d'un téléviseur ou écran d'ordinateur

Les téléviseurs et écrans d'ordinateur sont sensibles aux champs magnétiques et leur image peut donc être affectée (déformation ou décoloration) par la proximité d'enceintes conventionnelles. Pour éviter ce problème, les enceintes du SKF-350F et SKC-350C sont dotées d'un blindage magnétique. Toutefois, dans certains cas, vous pourriez remarquer une décoloration de l'image.

Dans ce cas, mettez le téléviseur ou l'écran d'ordinateur hors tension, attendez 15 à 30 minutes et remettez-le sous tension. En principe, cette manipulation active une fonction de démagnétisation qui neutralise le champ magnétique et élimine ainsi tout effet de décoloration. Si ce phénomène de décoloration persiste, éloignez les enceintes du téléviseur ou de l'écran d'ordinateur. Notez que cette décoloration peut aussi être causée par une autre source magnétique ou un outil de démagnétisation placé trop près du téléviseur ou de l'écran d'ordinateur.

Ne placez pas le système d'enceintes SKM-350S près d'un poste TV ou d'un écran d'ordinateur parce qu'il n'est pas équipé d'un blindage magnétique.

Mise en garde concernant le signal d'entrée

Les enceintes sont conçues pour reproduire des signaux musicaux normaux, à la puissance d'entrée maximum spécifiée. Si vous envoyez un des signaux suivants aux enceintes, cela même lorsque la puissance d'entrée est dans la plage spécifiée, un courant excessif risque d'être acheminé aux bobines des haut-parleurs, causant la rupture ou la fonte des fils:

1. Le bruit entre les stations provenant d'une radio FM mal accordée.
2. Le son produit lors de l'avance et du recul rapide d'une cassette.
3. Les sons aigus produits par un oscillateur, un instrument de musique électronique, etc.
4. L'oscillation d'un amplificateur.
5. Les signaux de test d'un CD de calibrage audio, etc.
6. Les clics et bruits sourds causés par la connexion ou déconnexion des câbles audio (mettez toujours l'amplificateur hors tension avant de brancher ou de débrancher tout câble.)
7. Le Larsen d'un microphone.

Fonctions

HT-R340 Ampli-tuner AV

- 100 W/canal sous 6Ω (FTC)
- 100 W/canal sous 6Ω (DIN)
- 120 W/canal sous 6Ω (JEITA)
- Dolby^{*1} Digital et Dolby Pro Logic II
- DTS et DTS Neo:6^{*2} 5,1
- Circuits de gain optimisés
- Transformateur massif de forte puissance (H.C.P.S.)
- CinemaFILTER
- Configuration non-échelonnée
- A-Form — Détection automatique du format
- Fonction OR-EQ (OptiResponse Equalizer)^{*3}
- Convertisseurs N/A 192kHz/24 bits
- Traitement extrêmement puissant et précis par processeurs DSP 32 bits Analog Devices
- 3 entrées numériques (2 optiques, 1 coaxiale)
- Commutation vidéo composante compatible HDTV (3 entrées, 1 sortie)
- Fréquence de transition réglable (40/50/60/80/100/120/150/200 Hz)
- Bornier pour enceintes A/B
- Connecteurs d'enceintes à code couleur
- Système de contrôle **RI**

Ensemble d'enceintes HTP-350

Enceintes avant G/D à 2 voies SKF-350F

- Caisson de grave à cône de 8 cm
- Tweeter en céramique de 2 cm
- Blindage magnétique
- Câbles et bornier d'enceintes à code couleur
- Impédance de 6Ω

Enceinte centrale à 2 voies SKC-350C

- Caisson de grave à cône de 8 cm
- Tweeter en céramique de 2 cm
- Blindage magnétique
- Câbles et bornier d'enceintes à code couleur
- Impédance de 6Ω

Enceintes surround G/D SKM-350S

- Haut-parleur full-range à cône de 8 cm
- Impédance de 6Ω
- Câbles et bornier d'enceintes à code couleur

Caisson de grave bass reflex SKW-350

- Caisson de grave à cône de 20 cm
- Câbles et bornier d'enceintes à code couleur

*1. Fabriqué sous licence de Dolby Laboratories. "Dolby", "Pro Logic" et le logo "double-D" sont des marques déposées de Dolby Laboratories.

*2. "DTS" et "Neo:6" sont des marques déposées de Digital Theater Systems, Inc.

*3. OptiResponse et OR-EQ sont des marques déposées de Onkyo Corporation.

Sommaire

Introduction

Remarques importantes pour votre sécurité ...	2
Précautions	3
Précautions concernant les enceintes	4
Fonctions.....	5
Contenu de l'emballage	6
Avant d'utiliser le ampli-tuner AV	7
Panneaux avant et arrière	8
Ensemble d'enceintes	11
Télécommande.....	12

Connexions

Un son "comme au cinéma" dans votre salon	19
Connexion des enceintes	20
Connexion d'une antenne.....	22
Connexion d'éléments	24

Mise sous tension & Première utilisation

Mise sous tension.....	34
Première utilisation	35

Manipulations de base

Ecoute des appareils AV	36
Utilisation du tuner	38
Fonctions générales.....	42
Enregistrement	45

Utilisation des modes de reproduction

Choix du mode d'écoute	46
------------------------------	----

Manipulations plus sophistiquées

Régler les modes d'écoute	48
Réglages plus avancés	50

Dépannage..... 55

Si vous ne parvenez pas à résoudre un problème, initialisez l'ampli-tuner AV en maintenant le bouton [VIDEO 1] enfoncé et en appuyant sur le bouton [STANDBY/ON].

Fiche technique..... 58

Contenu de l'emballage

Vérifiez que votre emballage contient tous les éléments:

HT-R340

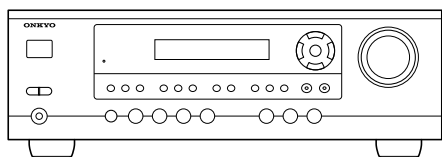

HT-R340

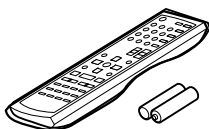

Télécommande & deux piles (AA/R6)

(Illustration: modèle américain)



Antenne FM intérieure

(Le type de connecteur dépend du pays.)



Antenne-cadre AM

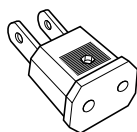

Adaptateur pour prise de courant

Uniquement fourni dans certains pays. Utilisez cet adaptateur si la fiche du cordon d'alimentation du ampli-tuner AV ne correspond pas aux prises de courant dans votre région. (Le type d'adaptateur dépend du pays.)

* La lettre ajoutée à la fin du nom de produit (voyez nos catalogues et emballages) indique la couleur du ampli-tuner AV. La fiche technique et le fonctionnement sont identiques, quelle que soit la couleur.

HTP-350

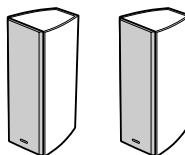

Enceintes avant
(SKF-350F L/R)

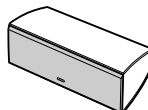

Enceinte centrale
(SKC-350C)

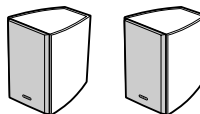

Enceintes Surround
(SKM-350S)

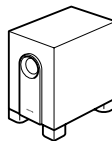

Caisson de grave actif
(SKW-350)

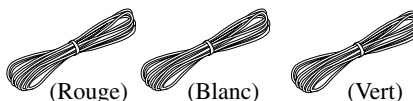

Câble pour enceintes avant & enceinte centrale de 3,5m (11 pieds)

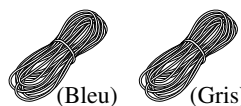

Câbles pour enceintes Surround de 9m (30 pieds)

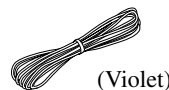

Câbles d'enceinte pour le caisson de grave de 4,5m (15 pieds)



16 patins en caoutchouc fin, 12 patins en caoutchouc épais

Avant d'utiliser le ampli-tuner AV

Réglage du sélecteur de tension (sur certains modèles)

Certains modèles sont dotés d'un sélecteur de tension et peuvent donc être utilisés avec différentes tensions. Si ce n'est pas le cas, réglez le sélecteur avec un petit tournevis. Exemple: si la tension du secteur dans votre région est de 120 Volts, réglez le sélecteur sur "120V". Si la tension est comprise entre 220 et 240 Volts, réglez le sélecteur sur "220-240V".

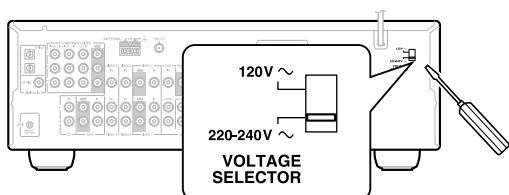

Installation des piles

- 1** Pour ouvrir le compartiment des piles, appuyez sur le petit renflement et faites glisser le couvercle.

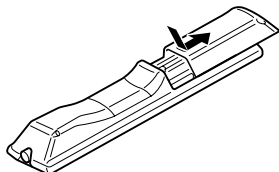

- 2** Insérez les deux piles (AA/R6) fournies en respectant le schéma de polarité à l'intérieur du compartiment des piles.

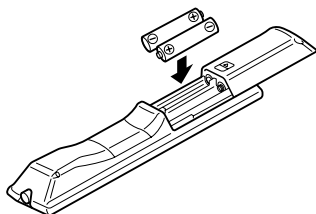

- 3** Fermez le couvercle en le faisant glisser.

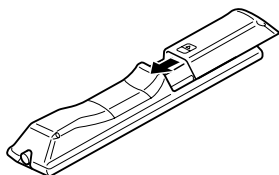

Remarques:

- Si la télécommande ne fonctionne plus correctement, remplacez les piles.
- Ne mélangez jamais des piles neuves avec des piles usagées ni des types de piles différents.
- Pour éviter tout risque de fuite et de corrosion, retirez les piles si vous ne comptez pas utiliser la télécommande pendant une période prolongée.
- Si les piles sont plates, retirez-les immédiatement pour éviter tout risque de fuite et de corrosion.

Utilisation de la télécommande

Quand vous utilisez la télécommande, orientez-la toujours vers le capteur de télécommande du ampli-tuner AV.

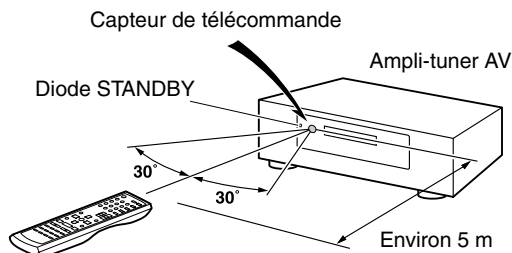

Remarques:

- Si le ampli-tuner AV est exposé à une forte source d'éclairage ou aux rayons du soleil, il pourrait ne pas capter le signal de la télécommande. Tenez-en compte lors du choix de l'emplacement.
- L'utilisation d'une autre télécommande du même type dans la même pièce ou la présence d'un appareil émettant des rayons infrarouge à proximité du ampli-tuner AV peut provoquer des interférences.
- Ne posez jamais d'objet (livres, etc.) sur la télécommande car cela risquerait d'enfoncer accidentellement une touche et de drainer les piles.
- Si vous placez le ampli-tuner AV dans un meuble muni d'une porte en verre fumé, l'appareil pourrait ne pas capter le signal de la télécommande. Tenez-en compte lors du choix de l'emplacement.
- Si un obstacle se trouve entre le ampli-tuner AV et la télécommande, l'appareil ne captera pas les signaux de la télécommande.

Panneaux avant et arrière

Panneau avant

Modèle pour l'amérique du nord et pour l'asiatique

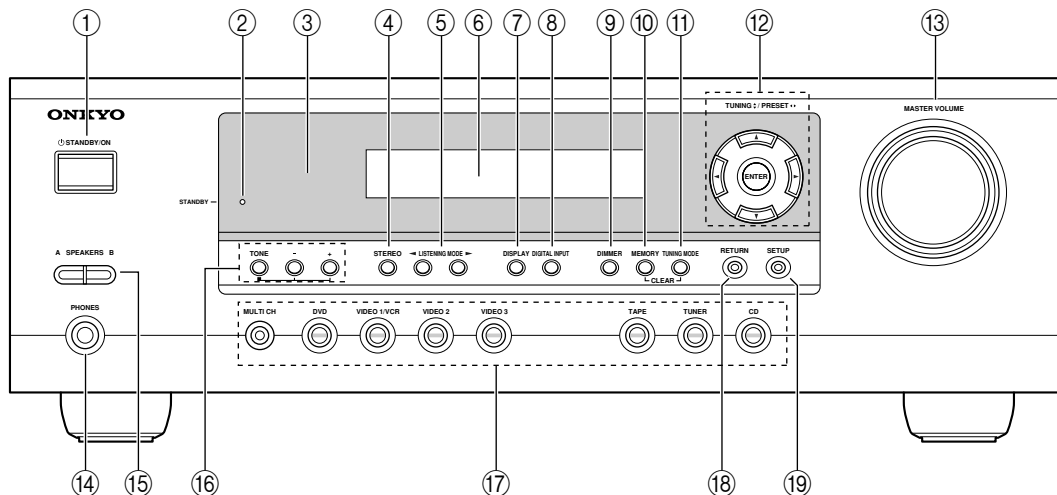

Modèle européen

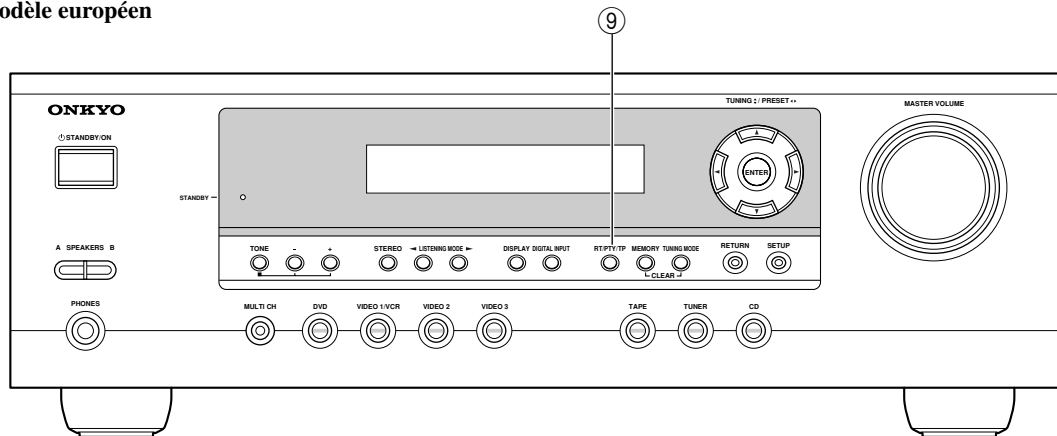

Pour en savoir plus, voyez les pages indiquées entre parenthèses.

① **Bouton STANDBY/ON (34)**

Ce bouton permet de mettre le ampli-tuner AV sous tension ou en mode de veille.

② **Témoin STANDBY (34)**

Ce témoin s'allume quand le ampli-tuner AV entre en mode de veille. Il clignote quand l'appareil reçoit un signal de la télécommande.

③ **Capteur de télécommande (7)**

Ce capteur reçoit les signaux de la télécommande.

④ **Bouton STEREO (46)**

Ce bouton permet de choisir le mode de reproduction Stereo.

⑤ **Boutons de LISTENING MODE [◀]/[▶] (46)**

Permettent de choisir le mode de reproduction.

⑥ **Ecran**

Voyez "Ecran" à la page 9.

⑦ **Bouton DISPLAY (37)**

Définit le type d'informations que vous voulez afficher à l'écran.

⑧ **Bouton DIGITAL INPUT (35, 54)**

Ce bouton permet d'affecter les entrées numériques et de définir le format des signaux d'entrée numériques.

⑨ **Bouton DIMMER ou RT/PTY/TP (41, 42)**

Ce bouton permet de régler la luminosité de l'écran.

Sur le modèle européen, ce bouton a l'appellation RT/PTY/TP et sert pour le système RDS (Radio Data System). Voyez "RDS (uniquement pour les modèles européens)" à la page 40.

- ⑩ **Bouton MEMORY (39)**
Ce bouton permet de mémoriser et d'effacer les pré-sélections radio.
- ⑪ **Bouton TUNING MODE (38)**
Ce bouton permet de choisir le mode de recherche automatique ou manuel des stations.
- ⑫ **Boutons fléchés/TUNING/PRESET & ENTER (48, 50–53)**
Avec une source AM ou FM, les boutons TUNING [▲][▼] permettent de rechercher une station (syn-toniser) et les boutons PRESET [◀][▶] de sélection-ner les stations présélectionnées (voyez page 38, 39). Avec les menus, ces boutons servent de boutons de curseur et permettent de sélectionner et de régler des paramètres. Le bouton ENTER est également utilisé avec les menus de configuration.
- ⑬ **Commande MASTER VOLUME (36)**
Cette commande sert à régler le volume de l'ampli-tuner AV.
- ⑭ **Prise PHONES (42)**
Cette prise d'1/4" permet de brancher un casque stéréo disponible en option.
- ⑮ **Boutons SPEAKERS A & B (36)**
Permettent d'activer ou de couper séparément les enceintes A et B.
- ⑯ **Boutons TONE, [-] et [+] (42)**
Ces boutons servent à régler les graves et les aigus.
- ⑰ **Boutons de sélection d'entrée (35–37)**
Ces boutons permettent de choisir une des sources d'entrée suivantes: MULTI CH, DVD, VIDEO 1/VCR, VIDEO 2, VIDEO 3, TAPE, TUNER, ou CD.
Le bouton [MULTI CH] sélectionne l'entrée multi-canal analogique du DVD.
- ⑱ **Bouton RETURN (48, 50, 51, 53)**
Ce bouton permet de retourner au dernier menu de configuration affiché.
- ⑲ **Bouton SETUP (48, 50–53)**
Ce bouton permet d'accéder à divers réglages.

Ecran

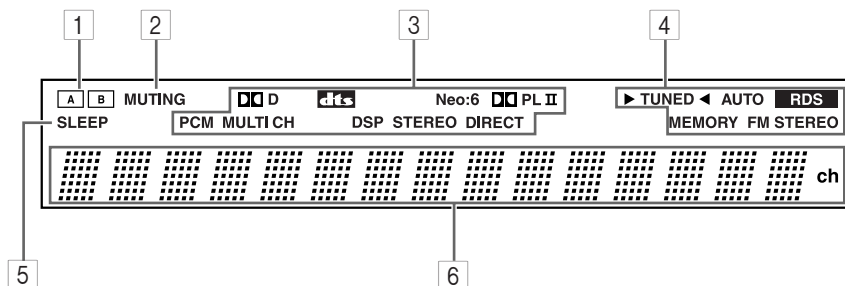

Pour en savoir plus, voyez les pages indiquées entre parenthèses.

- ① **Témoins des enceintes A & B (19, 36)**
“A” s’affiche quand vous choisissez le groupe d’enceintes “A”. “B” s’affiche quand vous sélectionnez le groupe d’enceintes “B”.
- ② **Témoin MUTING (43)**
Ce témoin clignote quand l’étouffement du ampli-tuner AV est actif.
- ③ **Témoins de source/de mode de reproduction (47, 54)**
Ces témoins indiquent le mode de reproduction et le format audio numérique actuellement choisis.
- ④ **Témoins du tuner**
TUNED (38): Ce témoin s’allume dès que le ampli-tuner AV trouve une station au signal suffisamment puissant.
- AUTO (38):** Ce témoin s’allume quand vous activez la fonction de recherche automatique de stations et s’éteint quand vous passez en mode de recherche manuelle.
- RDS (uniquement sur le modèle européen) (40):** Ce témoin s’allume quand le ampli-tuner AV reçoit une station émettant des informations RDS (“Radio Data System”).
- MEMORY (39):** Ce témoin s’allume lors de la mémorisation d’une présélection.
- FM STEREO (38):** Ce témoin s’allume quand le ampli-tuner AV reçoit une station FM en stéréo.
- ⑤ **Témoin SLEEP (43)**
Ce témoin s’allume quand vous activez la fonction de veille.
- ⑥ **Zone de message**
Cette plage affiche diverses informations liées à la source d’entrée choisie.

Panneau arrière

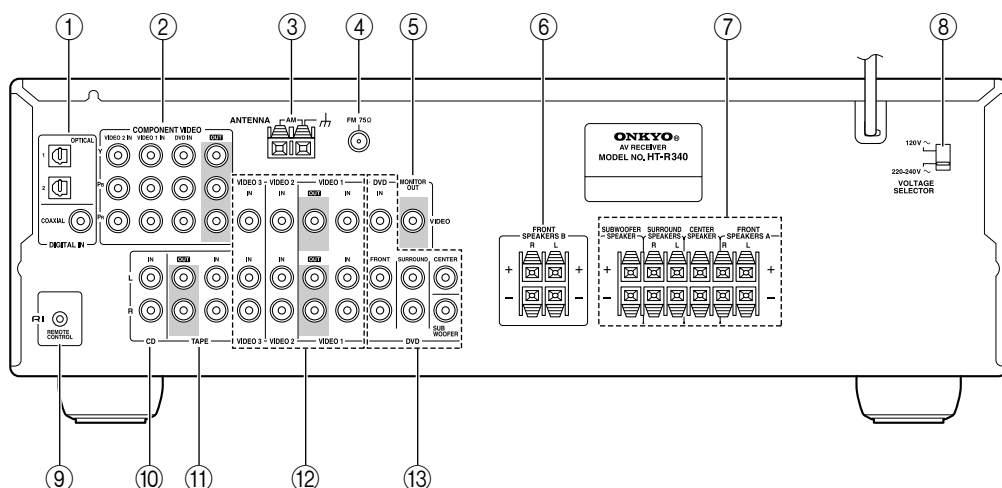

- ① **DIGITAL IN OPTICAL 1, 2 et COAXIAL**
Ces prises numérique optique et coaxiale permettent de brancher la sortie numérique d'un lecteur CD ou DVD ou d'un autre appareil.
- ② **COMPONENT VIDEO**
Cette entrée permet de brancher un lecteur DVD, un téléviseur ou un autre élément compatible avec le format vidéo composant.
- ③ **AM ANTENNA**
Ces bornes à poussoir servent à brancher une antenne AM.
- ④ **FM ANTENNA**
Cette prise sert à brancher une antenne FM.
- ⑤ **MONITOR OUT**
Branchez un téléviseur ou un projecteur vidéo aux sorties composite.
- ⑥ **FRONT SPEAKERS B**
Ces bornes à poussoir servent à brancher le groupe d'enceintes B.
- ⑦ **FRONT SPEAKERS A, SURROUND SPEAKERS, CENTER SPEAKER et SUBWOOFER SPEAKER**
Ces bornes à poussoir servent à brancher le groupe d'enceintes A.
- ⑧ **VOLTAGE SELECTOR (certains modèles uniquement)**
Ce sélecteur de tension permet d'utiliser l'amplificateur à différentes tensions.
- ⑨ **RI**
Vous pouvez relier cette prise **RI** (Remote Interactive) à la prise **RI** d'un autre élément d'Onkyo. La télécommande du ampli-tuner AV permet alors de piloter l'élément branché à cette prise.

Le pilotage **RI** ne fonctionne cependant que si vous branchez l'autre élément aux entrées et sorties analogiques RCA/Cinch du ampli-tuner AV (même si vous n'utilisez que la connexion numérique).

Remarque:

RI est uniquement disponible pour les éléments Onkyo.

- ⑩ **CD IN**
Ces entrées analogiques permettent de brancher les sorties analogiques d'un lecteur CD.
- ⑪ **TAPE IN/OUT**
Ces entrées et sorties analogiques permettent de brancher les entrées et sorties analogiques d'une platine à cassette, d'un enregistreur MiniDisc ou d'un autre type d'enregistreur.
- ⑫ **VIDEO 1 IN/OUT, VIDEO 2 IN et VIDEO 3 IN**
Les entrées et sorties VIDEO 1, vidéo composite et audio analogiques permettent de brancher un magnétoscope. Les entrées VIDEO 2, VIDEO 3, vidéo composite et audio analogiques permettent de brancher une autre source vidéo (un tuner câble/satellite ou un décodeur, par exemple).
- ⑬ **DVD IN**
Les entrées FRONT, SURROUND, CENTER et SUBWOOFER permettent de brancher des éléments dotés de sorties audio analogiques multicanal, comme un lecteur DVD muni de sortie analogique 5,1 séparées. En principe, vous branchez l'entrée vidéo composite à la sortie vidéo de votre lecteur DVD.

Pour en savoir plus sur les connexions, voyez page 19-33.

Ensemble d'enceintes

Enceintes Avant, Centrale, Surround, & Caisson de grave actif (SKF-350F, SKC-350C, SKM-350S, SKW-350)

■ Arrière

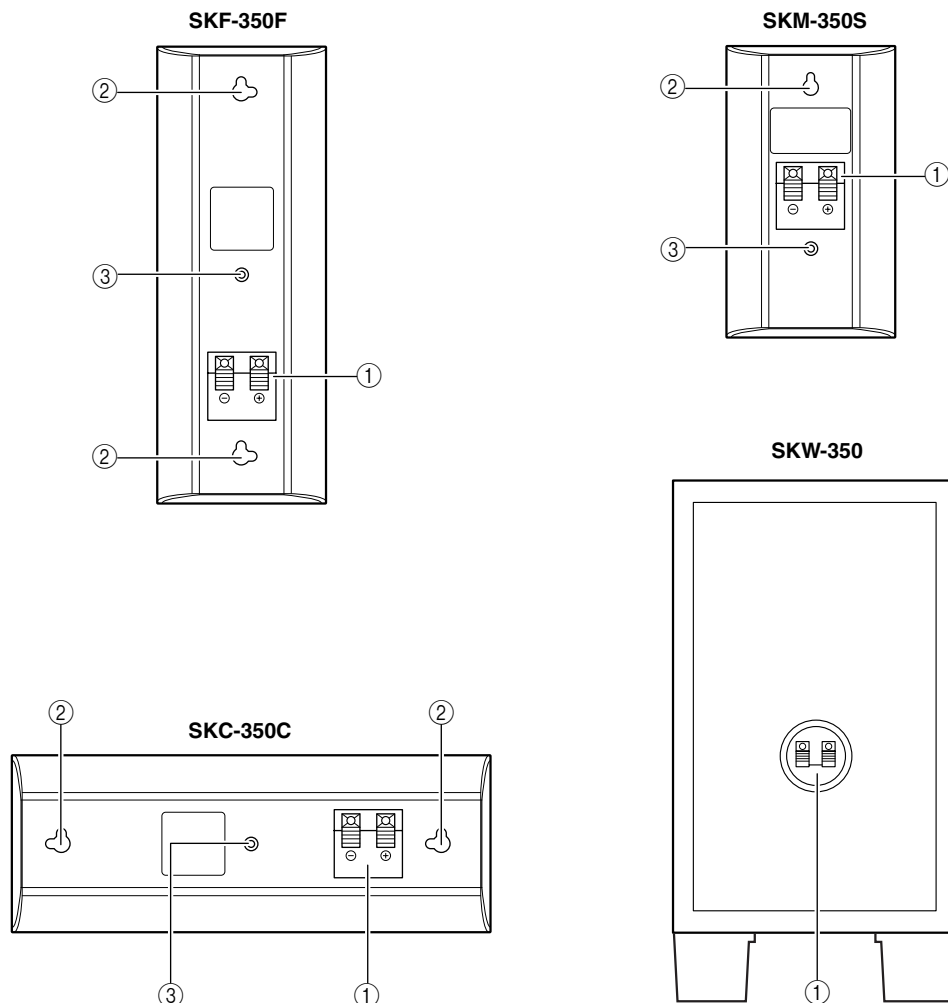

① Bornes d'enceinte

Ces bornes à poussoir servent à brancher l'enceinte à votre HT-R340 à l'aide des câbles fournis. Les câbles d'enceintes fournis avec ce système disposent d'un code de couleurs qui facilite leur identification. Il vous suffit de brancher chaque câble à la borne positive de la couleur correspondante.

② Fente de montage mural

Cette fente en forme de trou de serrure permet de fixer l'enceinte au mur. Voyez les instructions de montage page 21.

③ Orifices de montage pour support/fixation

Ces douilles filetées permettent de fixer l'enceinte à une monture ou un étrier pour enceinte. Voyez les instructions de montage page 21.

Remarque:

Utilisez des vis à métaux en vente dans le commerce pour fixer l'enceinte à une monture ou un étrier pour enceinte. Les modèles pour l'Amérique du Nord nécessitent des vis de 1/4" de pouce. Les autres modèles nécessitent des vis M5 (5 mm).

Prudence:

Les grilles frontales ne sont pas conçues pour être enlevées. N'essayez donc pas de les enlever de force car cela les endommagerait.

Télécommande

Utilisation de la télécommande

Outre le ampli-tuner AV, la télécommande fournie permet de piloter jusqu'à six appareils différents, y compris des éléments. La télécommande dispose d'un mode de pilotage spécifique pour chaque type d'élément. Le choix du mode s'effectue avec les cinq boutons REMOTE MODE.

■ Modes RECEIVER/TAPE

Les modes RECEIVER/TAPE permettent de piloter le ampli-tuner AV et une platine à cassette d'Onkyo branchée via **RI**.

■ Modes DVD, CD, MD, CDR et HDD

Ces modes permettent de piloter un lecteur DVD d'Onkyo et un lecteur/graveur CD/MD/CDR/HDD.



1 Choisissez le mode voulu avec les boutons REMOTE MODE.

2 Pilotez l'élément avec les boutons disponibles pour le mode en question.

- Mode RECEIVER: voyez la colonne de droite
- Mode DVD: voyez page 14
- Mode CD: voyez page 15
- Modes MD/CDR: voyez page 16
- Mode HDD: voyez page 17
- Mode TAPE: voyez page 18

Remarque:

Certaines fonctions de télécommande décrites dans ce manuel peuvent avoir un fonctionnement erratique avec d'autres éléments.

Mode RECEIVER

Le mode RECEIVER sert au pilotage du ampli-tuner AV.

Pour activer le mode RECEIVER de la télécommande, appuyez sur le bouton [RECEIVER] REMOTE MODE.

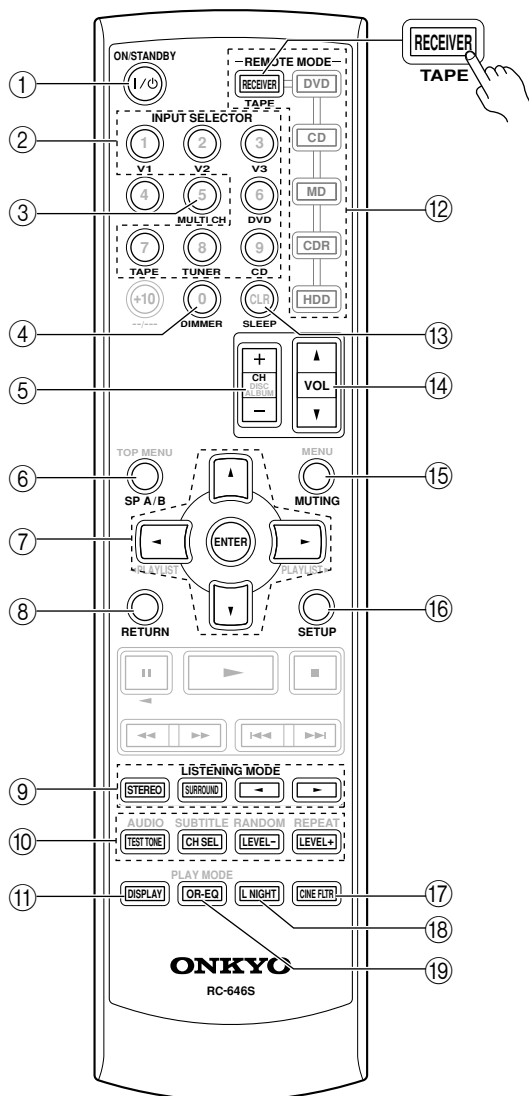

Pour en savoir plus, voyez les pages indiquées entre parenthèses.

- ① **Bouton ON/STANDBY (34)**
Ce bouton permet de mettre le ampli-tuner AV sous tension ou en mode de veille.
- ② **Boutons INPUT SELECTOR (36)**
Ces boutons servent à choisir les sources audio et vidéo.
- ③ **Bouton MULTI CH (37)**
Ce bouton permet de choisir l'entrée DVD multicanal.
- ④ **Bouton DIMMER (42)**
Ce bouton permet de régler la luminosité de l'écran.
- ⑤ **Bouton CH +/- (39)**
Ce bouton sert au choix des présélections radio.
- ⑥ **Bouton SP A/B (36)**
Permettent d'activer et de couper séparément les enceintes "A" et "B".
- ⑦ **Boutons de curseur [▲]/[▼]/[◀]/[▶] et bouton ENTER (48, 50–53)**
Ces boutons servent à choisir et régler les paramètres.
- ⑧ **Bouton RETURN (48, 50, 51, 53)**
Ce bouton permet de retourner à l'affichage précédent pendant les changements de réglages.
- ⑨ **Boutons LISTENING MODE (46)**
Ces boutons permettent de sélectionner des modes d'écoute, quel que soit le mode de télécommande actuellement choisi.
Bouton STEREO
Ce bouton permet de choisir le mode de reproduction Stereo.
Bouton SURROUND
Ce bouton permet de choisir les modes de reproduction Dolby et DTS.
Boutons [◀]/[▶]
Ces boutons permettent de choisir chacun des modes d'écoute disponibles.
- ⑩ **Boutons TEST TONE, CH SEL & LEVEL [+]
[-] (34, 44, 51)**
Ces boutons servent à régler le niveau de chaque enceinte.
- ⑪ **Bouton DISPLAY (37)**
Ce bouton permet d'afficher diverses informations sur la source d'entrée actuellement choisie.
- ⑫ **Boutons REMOTE MODE (12)**
Ces boutons permettent de choisir le mode de télécommande. Quand vous utilisez la télécommande, le bouton REMOTE MODE actuellement choisi est allumé.
- ⑬ **Bouton SLEEP (43)**
Ce bouton permet d'activer la fonction de veille.

- ⑭ **Bouton VOL [▲]/[▼] (36)**
Ce bouton permet de régler le volume de l'ampli-tuner AV, quel que soit le mode de télécommande actuellement choisi.
- ⑮ **Bouton MUTING (43)**
Ce bouton coupe le son du ampli-tuner AV.
- ⑯ **Bouton SETUP (48, 50–53)**
Ce bouton permet d'accéder à divers réglages.
- ⑰ **Bouton CINE FLTR (49)**
Ce bouton sert à régler la fonction Cinema FILTER.
- ⑱ **Bouton L NIGHT (49)**
Ce bouton permet de régler la fonction Late Night.
- ⑲ **Bouton OR-EQ (43)**
Ce bouton permet d'activer l'égaliseur "OptiResponse" qui optimise les signaux du HT-R340 pour une restitution irréprochable avec les jeux d'enceintes cinéma à domicile HTP-350. Lorsque l'égaliseur OptiResponse est en service, vous bénéficiez d'un son puissant avec des films ou de la musique à faible volume.

Mode DVD

Pour choisir le lecteur DVD comme source d'entrée, appuyez sur:



Pour activer le mode DVD de la télécommande, appuyez sur le bouton [DVD] REMOTE MODE.

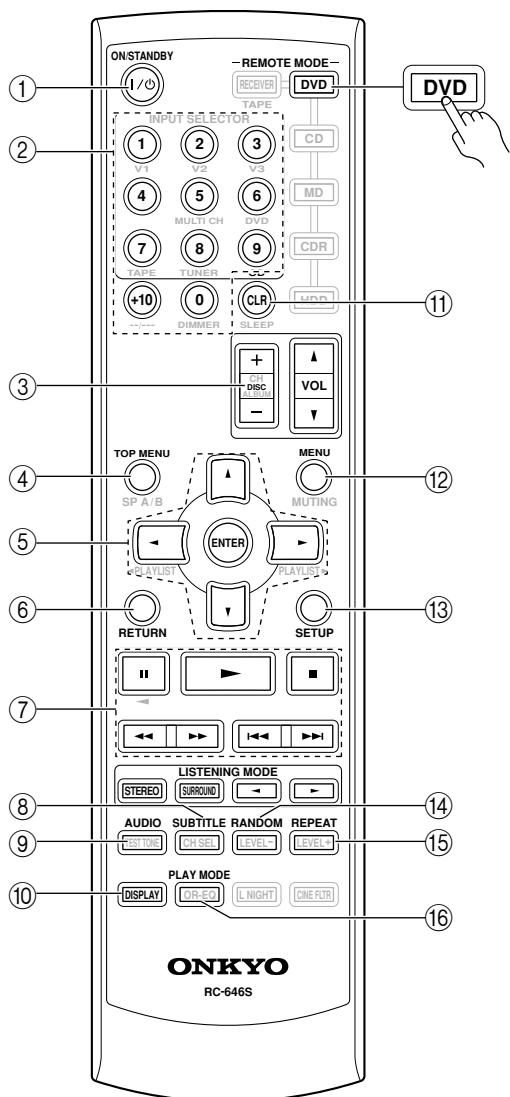

- ① **Bouton ON/STANDBY**
Ce bouton permet de mettre le lecteur DVD sous tension ou en mode de veille.
- ② **Boutons numériques**
Ces boutons servent à entrer les numéros des titres, chapitres et pages et la position temporelle lors de la recherche de passages spécifiques.
- ③ **Bouton DISC +/-**
Ce bouton permet de choisir les disques sur un changeur de DVD.
- ④ **Bouton TOP MENU**
Ce bouton sert à choisir le menu principal du DVD.
- ⑤ **Boutons de curseur [▲]/[▼]/[◀]/[▶] et bouton ENTER**
Utilisez ce boutons pour naviguer dans les menus de disques DVD et les menus de configuration à l'écran du lecteur DVD.
- ⑥ **Bouton RETURN**
Ce bouton permet de quitter le menu de configuration à l'écran du lecteur DVD et de retourner au menu de lecture.
- ⑦ **Boutons de lecture**
De gauche à droite: boutons de pause, de lecture, d'arrêt, de recul rapide, d'avance rapide, précédant et suivant.
- ⑧ **Bouton SUBTITLE**
Ce bouton permet de choisir les sous-titres.
- ⑨ **Bouton AUDIO**
Ce bouton sert au choix de la langue et du format audio des bandes sonores de films (comme Dolby Digital et DTS, par exemple).
- ⑩ **Bouton DISPLAY**
Ce bouton permet d'afficher des informations sur le disque, titre, chapitre, groupe ou la plage en cours à l'écran du lecteur DVD, notamment la durée écoulée, la durée résiduelle, la durée totale, etc.
- ⑪ **Bouton CLR**
Ce bouton permet d'annuler des fonctions et d'effacer des nombres entrés.
- ⑫ **Bouton MENU**
Ce bouton sert à activer le menu d'un DVD.
- ⑬ **Bouton SETUP**
Ce bouton permet d'accéder aux menus de configuration à l'écran du lecteur DVD.
- ⑭ **Bouton RANDOM**
Ce bouton est utilisé avec la fonction de lecture aléatoire.
- ⑮ **Bouton REPEAT**
Ce bouton permet d'utiliser les fonctions de lecture répétée.
- ⑯ **Bouton PLAY MODE**
Ce bouton permet de choisir le mode de reproduction sur un élément disposant de modes sélectionnables.

Mode CD

Pour choisir le lecteur CD comme source d'entrée, appuyez sur:



Pour activer le mode CD de la télécommande, appuyez sur le bouton [CD] REMOTE MODE.

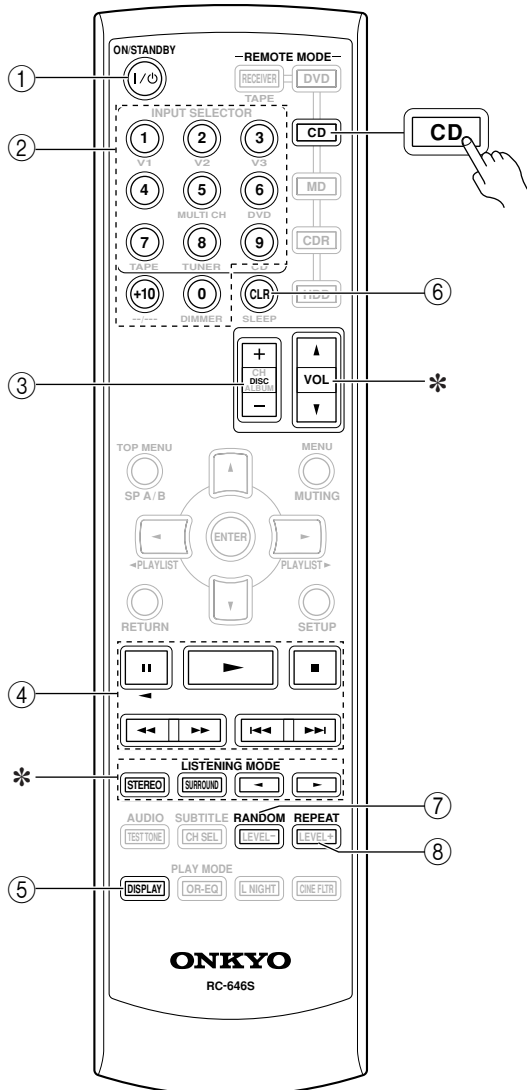

① Bouton ON/STANDBY

Ce bouton permet de mettre le lecteur CD sous tension ou en mode de veille.

② Boutons numériques

Ces boutons servent à entrer les numéros des pages et la position temporelle lors de la recherche de passages spécifiques.

③ Bouton DISC +/-

Ce bouton permet de choisir les disques sur un changeur de CD.

④ Boutons de lecture

De gauche à droite: boutons de pause, de lecture, d'arrêt, de recul rapide, d'avance rapide, précédant et suivant.

⑤ Bouton DISPLAY

Ce bouton permet d'afficher des informations sur le disque ou la plage en cours à l'écran de le lecteur CD, notamment la durée écoulée, la durée résiduelle, la durée totale, etc.

⑥ Bouton CLR

Ce bouton permet d'annuler des fonctions et d'effacer des nombres entrés.

⑦ Bouton RANDOM

Ce bouton est utilisé avec la fonction de lecture aléatoire.

⑧ Bouton REPEAT

Ce bouton permet d'utiliser les fonctions de lecture répétée.

* Les boutons VOL [▲]/[▼] et LISTENING MODE fonctionnent de la même façon qu'en mode RECEIVER.

Modes MD et CDR

Pour choisir l'enregistreur MiniDisc ou CD comme source d'entrée, appuyez sur:



* Changez l'affichage de sélecteur (voyez page 35).

Pour activer le mode MD ou CDR de la télécommande, appuyez sur le bouton [MD] ou [CDR] REMOTE MODE.

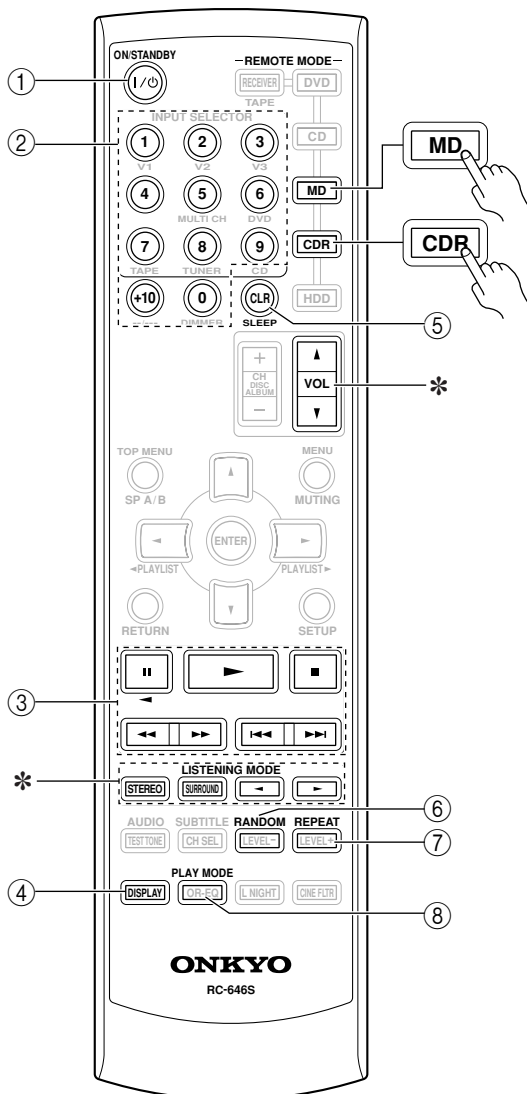

① Bouton ON/STANDBY

Ce bouton permet de mettre l'enregistreur MD/CD sous tension ou en mode de veille.

② Boutons numériques

Ces boutons servent à entrer les numéros des pages et la position temporelle lors de la recherche de passages spécifiques.

Le bouton [+10] permet d'entrer les numéros plus élevés que 10.

③ Boutons de lecture

De gauche à droite: boutons de pause, de lecture, d'arrêt, de recul rapide, d'avance rapide, précédant et suivant.

④ Bouton DISPLAY

Ce bouton permet d'afficher des informations sur le disque ou la page en cours à l'écran de le lecteur CD ou l'enregistreur MD/CD, notamment la durée écoulée, la durée résiduelle, la durée totale, etc.

⑤ Bouton CLR

Ce bouton permet d'annuler des fonctions et d'effacer des nombres entrés.

⑥ Bouton RANDOM

Ce bouton est utilisé avec la fonction de lecture aléatoire.

⑦ Bouton REPEAT

Ce bouton permet d'utiliser les fonctions de lecture répétée.

⑧ Bouton PLAY MODE

Ce bouton permet de choisir le mode de reproduction sur un élément disposant de modes sélectionnables.

* Les boutons VOL [▲]/[▼] et LISTENING MODE fonctionnent de la même façon qu'en mode RECEIVER.

Mode HDD

Pour choisir l'élément HDD comme source d'entrée, appuyez sur:



* Changez l'affichage de sélecteur (voyez page 35).

Pour activer le mode HDD de la télécommande, appuyez sur le bouton [HDD] REMOTE MODE.

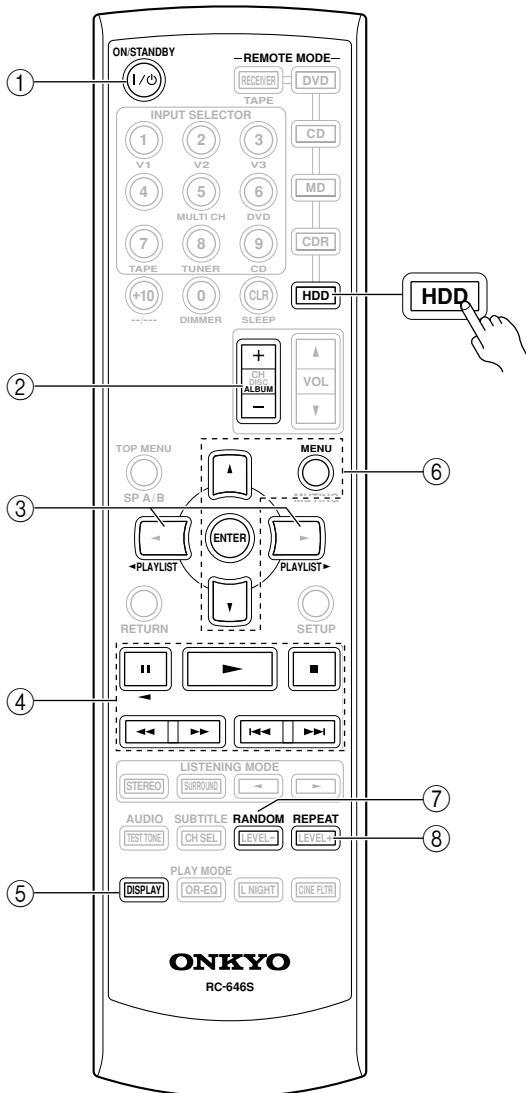

- ① **Bouton ON/STANDBY**
Ce bouton active l'élément HDD ou le met en veille.
- ② **Bouton ALBUM +/-**
Ce bouton permet de sélectionner l'album suivant ou précédent d'un élément HDD.
- ③ **Boutons PLAYLIST [◀||]/[||▶]**
Ces boutons sélectionnent la liste de lecture précédente ou suivante sur l'élément HDD.
- ④ **Boutons de lecture**
De gauche à droite: boutons de pause, de lecture, d'arrêt, de recul rapide, d'avance rapide, précédant et suivant.
- ⑤ **Bouton DISPLAY**
Ce bouton active l'écran d'un élément HDD pendant 30 secondes.
- ⑥ **Boutons MENU, ENTER et haut/bas ([▲]/[▼])**
Bouton MENU: Affiche le menu de l'élément HDD.
Boutons [▲]/[▼]: Sélectionnent des options dans le menu de l'élément HDD.
Bouton ENTER: Confirme la sélection dans le menu de l'élément HDD.
- ⑦ **Bouton RANDOM**
Ce bouton est utilisé avec la fonction de lecture aléatoire.
- ⑧ **Bouton REPEAT**
Ce bouton permet d'utiliser les fonctions de lecture répétée.

Mode TAPE

Pour choisir la platine à cassette comme source d'entrée, appuyez sur:



Le mode TAPE sert à piloter une platine à cassette d'Onkyo connectée au ampli-tuner AV via **RI**.

Pour activer le mode TAPE de la télécommande, appuyez sur le bouton [RECEIVER] REMOTE MODE.

Seule la platine "B" d'un lecteur de cassette double platine peut être piloté.

- ① **Bouton de lecture [▶]**
Ce bouton sert à lancer la lecture.
- ② **Bouton d'arrêt [■]**
Ce bouton sert à arrêter la lecture.
- ③ **Bouton de lecture inversée [◀]**
Ce bouton sert à lancer la lecture inversée sur la platine à cassette.
- ④ **Boutons de rembobinage & bobinage [◀◀]/[▶▶]**
Le bouton [◀◀] active la fonction de rembobinage.
Le bouton [▶▶] active la fonction de bobinage.

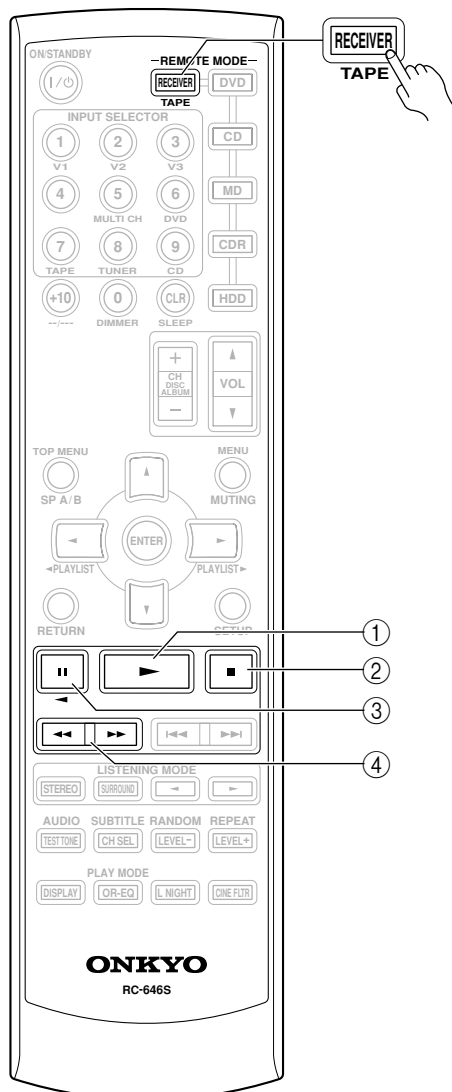

Un son "comme au cinéma" dans votre salon

Groupes d'enceintes A et B

L'ampli-tuner AV permet d'utiliser deux groupes d'enceintes: le **groupe d'enceintes A** et le **groupe d'enceintes B**.

Utilisez le **groupe d'enceintes A** dans la pièce principale pour pouvoir bénéficier de 5,1 canaux.

*Lorsque le groupe d'enceintes B est activé, le groupe d'enceintes A est limité à 2,1 canaux.

Le **groupe d'enceintes B** peut être utilisé dans une autre pièce et propose une lecture stéréo (2 canaux).

Ampli-tuner AV

A SPEAKERS B

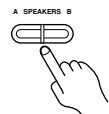

ou

Télécommande



Groupé d'enceintes A	Groupé d'enceintes B	Témoin	Sortie
Activé	Activé	A B	Groupé A: 2,1 canaux Groupé B: 2 canaux
	Coupé	A	Groupé A: 5,1 canaux
Coupé	Activé	B	Groupé B: 2 canaux
	Coupé		Pas de son

Groupé d'enceintes A: Pièce principale

Enceintes avant gauche et droite (SKF-350F L/R)

Elles reproduisent le son global. Dans une installation Home Theater, elles sont la clé de voûte de l'image sonore. Installez-les face à la position d'écoute, plus ou moins à hauteur de l'oreille et à égale distance du téléviseur. Orientez-les vers l'intérieur.

Enceinte centrale (SKC-350C)

Cette enceinte enrichit le son des enceintes avant. Elle accentue les déplacements dans le champ sonore et produit une image sonore intégrale. Dans les films, elle reproduit surtout les dialogues.

Posez-la près du téléviseur et orientez-la vers vous, en la plaçant environ à hauteur d'oreille ou à la même hauteur que les enceintes avant gauche et droite.

* Quand le groupe d'enceintes B est activé, ce enceinte ne produisent aucun son.

Subwoofer (SKW-350)

Le subwoofer reproduit les signaux graves du canal LFE ("Low-Frequency Effects" ou effets basse fréquence). En général, vous obtiendrez une reproduction optimale des graves en plaçant le subwoofer dans un coin avant de la pièce ou à un tiers de la largeur du mur, comme illustré.

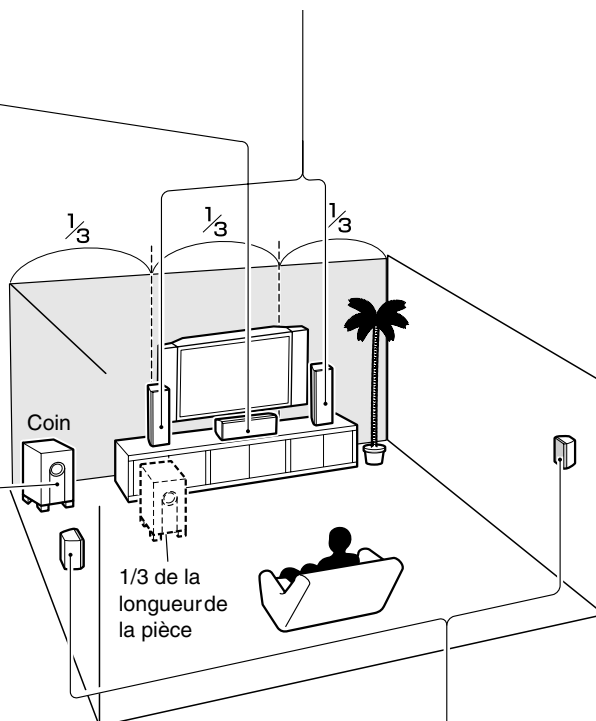

Groupé d'enceintes B: Pièce secondaire

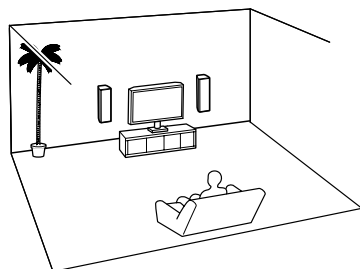

Enceintes Surround gauche et droite (SKM-350S L/R)

Ces enceintes assurent une localisation précise du son et un réalisme sonore accru. Placez-les de part et d'autre du spectateur (ou légèrement en retrait), environ 60-100 cm au-dessus de la hauteur de l'oreille. L'idéal est de les placer à égale distance du spectateur.

* Quand le groupe d'enceintes B est activé, ces enceintes ne produisent aucun son.

Connexion des enceintes

Précautions lors de la connexion des enceintes

Lisez ces consignes avant de brancher les enceintes:

- Servez-vous exclusivement d'enceintes d'une impédance de **6Ω ou plus**. Si vous utilisez des enceintes d'une impédance plus basse ou si vous utilisez l'amplificateur à des niveaux élevés de façon prolongée, le circuit de protection interne peut entrer en action.
- Débranchez l'appareil du secteur avant d'effectuer les connexions!
- Soyez attentif à la polarité des câbles de haut-parleur. Reliez la borne de pôle positif (+) au pôle positif (+) de l'enceinte et la borne de pôle négatif (-) au pôle négatif (-) de l'enceinte. Une inversion de la polarité produit un déphasage qui diminue la qualité sonore.
- Évitez les câbles de longueur excessive et les câbles trop minces car cela pourrait affecter le son.
- Veillez en outre à ce que les fils ne court-circuitent pas les pôles positif et négatif. Cela pourrait endommager le ampli-tuner AV.
- Ne connectez jamais qu'un seul fil à chaque borne. Sans cela, vous risquez d'endommager le ampli-tuner AV.
- Évitez de relier une enceinte à plusieurs bornes.

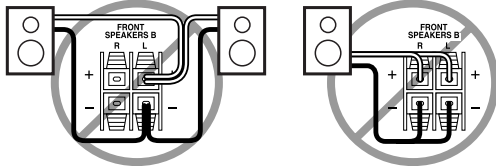
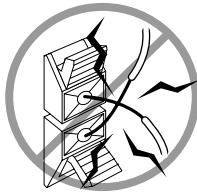

Connexion d'enceintes

Les pôles positifs (+) des bornes d'enceintes du ampli-tuner AV disposent d'un code de couleurs qui facilite leur identification. (Les pôles négatifs (-) des bornes d'enceintes sont noirs.)

Borne d'enceinte	Couleur
Avant gauche	Blanc
Avant droite	Rouge
Centrale	Vert
Surround gauche	Bleu
Surround droite	Gris
Subwoofer	Violet

- 1 Dénudez environ 10 mm de la gaine aux deux extrémités des câbles d'enceintes. (Les câbles fournis ont déjà été dénudés.)

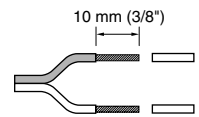

- 2 Appuyez sur le levier de la borne, insérez le fil dans l'orifice et relâchez le levier. Vérifiez que les bornes sont bien en contact avec les fils et non avec leur gaine.

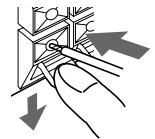

L'illustration ci-dessous indique la correspondance entre les enceintes et chaque paire de bornes.

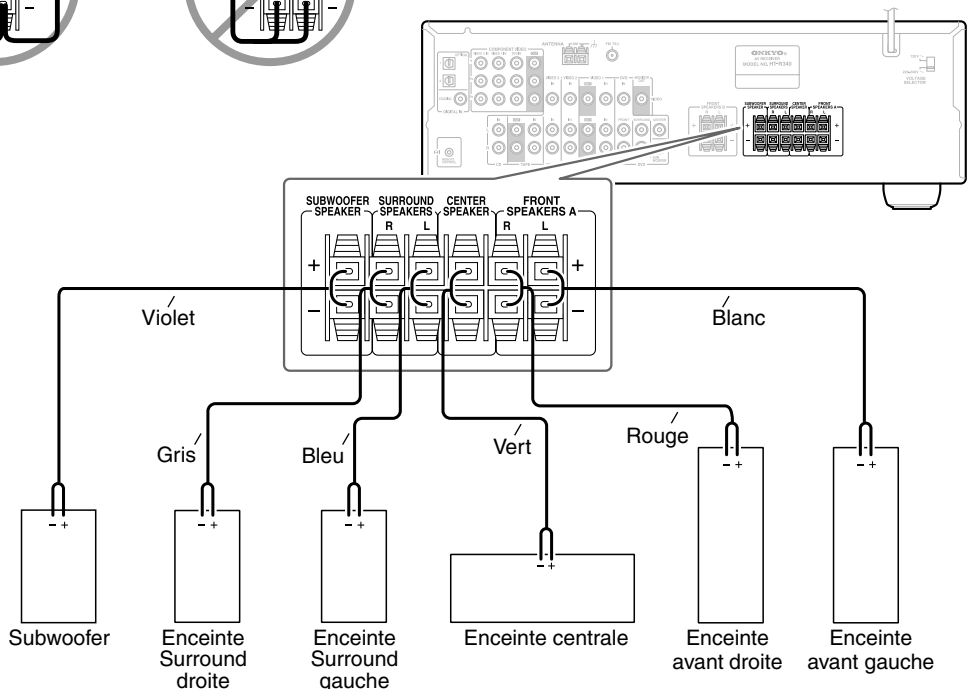

Montage mural

Les fentes de montage mural permettent de fixer facilement les enceintes aux murs. Pour éviter que les enceintes ne vibrent contre les murs, fixez deux patins en caoutchouc épais fournis au dos de chaque enceinte. Pour monter les enceintes avant ou surround en position verticale, fixez fermement des vis au mur et accrochez chaque enceinte en insérant une vis dans la fente de montage mural illustrée.

Enceinte avant (SKF-350F)

Enceintes Surround (SKM-350S)

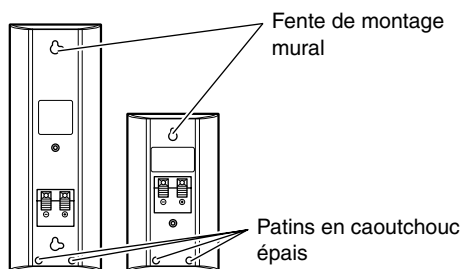

Pour monter l'enceinte centrale en position horizontale, fixez fermement deux vis au mur et accrochez l'enceinte en introduisant ces vis dans les deux fentes de montage mural illustrées.

Enceinte centrale (SKC-350C)

Fentes de montage mural

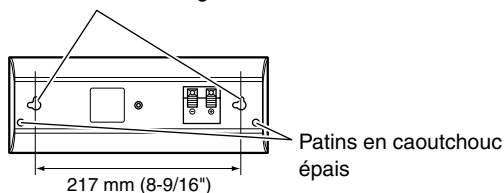

Attention:

La capacité de support d'une vis dépend de la manière dont elle est fixée au mur. En présence de murs creux, fixez chaque vis à un montant. Si les murs ne comportent pas de montants ou sont très durs, procurez-vous des chevilles appropriées. Utilisez des vis dont le diamètre de la tête ne dépasse pas 9 mm (5/16") et dont le diamètre du pas ne dépasse pas 4 mm (1/8"). Si les murs sont creux, vérifiez qu'ils ne cachent pas des conduites d'eau ou d'électricité à l'aide d'un détecteur de câble/tuyau avant de percer le moindre trou.

Veillez à conserver un espace de 5 mm (3/16") – 10 mm (7/16") entre le mur et la base de la tête de la vis. (Nous vous conseillons de consulter un spécialiste en installations cinéma à domicile.)

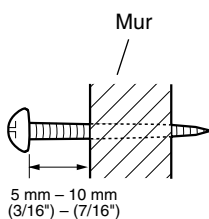

Utilisation de supports/fixations d'enceintes

Il y a des douilles filetées pour vis à métaux au dos de chacune des enceintes pour un montage mural avec des montures ou étriers pour enceinte en vente dans le commerce.

Les modèles pour l'Amérique du Nord nécessitent des vis de 1/4" de pouce. Les autres modèles nécessitent des vis M5 (5 mm). Pour la procédure d'installation, voyez le manuel fourni avec les montures ou les étriers.

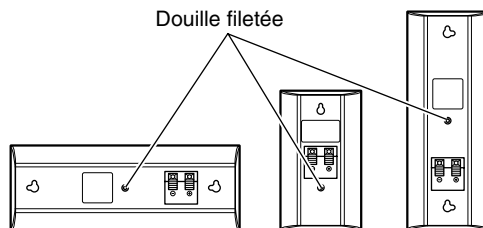

Remarque:

Veillez à ce que la portion de la vis qui pénètre dans l'orifice fileté de l'enceinte mesure entre 5 mm (1/4") – 8 mm (5/16").

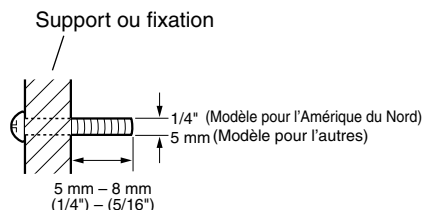

Utilisation des patins en caoutchouc pour une assise plus stable

Nous vous recommandons d'utiliser les patins en caoutchouc pour obtenir le meilleur son possible de vos enceintes. Les patins en caoutchouc empêchent les enceintes de bouger, ce qui garantit une configuration stable. Utilisez des patins en caoutchouc épais pour l'enceinte centrale et utilisez des patins en caoutchouc fin par pour les autres enceintes.

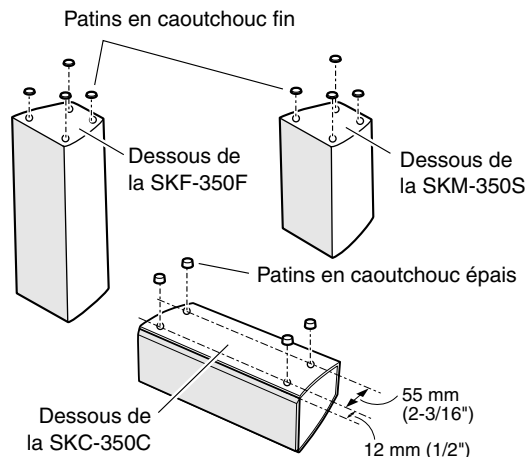

Connexion d'une antenne

Ce chapitre explique comment brancher l'antenne FM intérieure et l'antenne-cadre AM fournies. Vous apprendrez aussi comment brancher des antennes FM et AM extérieures disponibles dans le commerce.

Le ampli-tuner AV ne capte aucun signal radio si vous n'avez pas connecté d'antenne. Veillez donc à brancher une antenne si vous comptez écouter la radio.

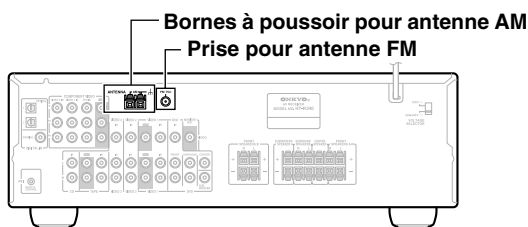

Connexion de l'antenne FM intérieure

L'antenne FM fournie est conçue exclusivement pour une utilisation intérieure.

1 Branchez l'antenne FM de la façon illustrée.

■ Modèle américain

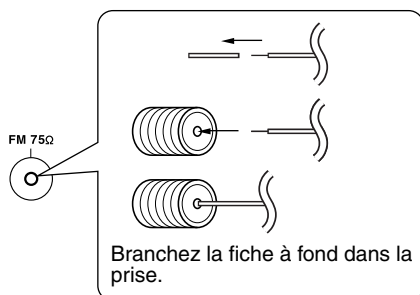

■ Autres modèles

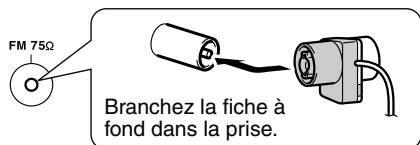

Dès que le ampli-tuner AV est paré pour l'utilisation, recherchez une station FM et déterminez l'emplacement idéal de l'antenne FM en vous basant sur la qualité du signal reçu.

2 Déployez complètement l'antenne et dirigez-la dans différentes directions afin de déterminer la position permettant la meilleure réception. Fixez-la à cette position, avec des punaises par exemple.

Si la réception FM laisse à désirer avec l'antenne FM intérieure, remplacez celle-ci par une antenne FM extérieure (voyez page 23).

Connexion de l'antenne-cadre AM

L'antenne-cadre AM fournie est conçue exclusivement pour une utilisation intérieure.

1 Assemblez l'antenne-cadre AM en insérant les saillies dans le socle.

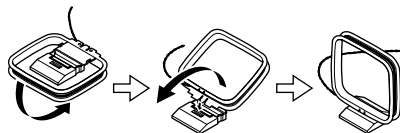

2 Insérez les deux fils de l'antenne-cadre AM dans les bornes à poussoir pour antenne AM.

(Cette antenne n'a pas de polarité. Vous pouvez donc brancher chaque fil dans une des deux bornes au choix).

Vérifiez que les bornes à poussoir sont bien en contact avec les fils et non avec leur gaine.

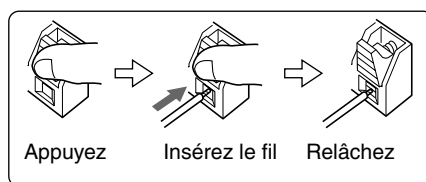

Dès que le ampli-tuner AV est paré pour l'utilisation, recherchez une station AM et déterminez l'emplacement idéal de l'antenne AM en vous basant sur la qualité du signal reçu.

Placez l'antenne aussi loin que possible du ampli-tuner AV, d'un téléviseur, de câbles d'enceintes et de cordons d'alimentation.

Si la réception AM laisse à désirer avec l'antenne-cadre AM, remplacez celle-ci par une antenne AM extérieure (voyez page 23).

Connexion d'une antenne FM extérieure

Si la réception FM laisse à désirer avec l'antenne FM intérieure fournie, utilisez une antenne FM extérieure.

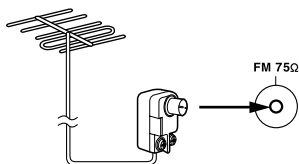

Remarques:

- Les antennes FM extérieures produisent une réception optimale en extérieur. Cependant, il suffit parfois de les installer dans un grenier pour obtenir une réception suffisante.
- Installez l'antenne FM extérieure en veillant à l'éloigner au maximum de grands immeubles. Il faut que l'antenne puisse recevoir correctement les ondes.
- Ne placez jamais l'antenne à proximité d'une source d'interférences (enseignes lumineuses, routes à circulation intense, etc.).
- Par mesure de sécurité, ne placez jamais d'antenne à proximité de lignes à haute tension ou d'appareils à haute tension.
- Une antenne extérieure doit être branchée à la terre conformément aux règlements en vigueur pour éviter les risques d'électrocution.

■ Utilisation d'un répartiteur d'antenne TV/FM

N'utilisez jamais la même antenne pour la réception de signaux FM et de programmes télévisés car cela pourrait produire des interférences. Si toutefois le manque d'espace ne permet que cette solution, utilisez un répartiteur d'antenne TV/FM.

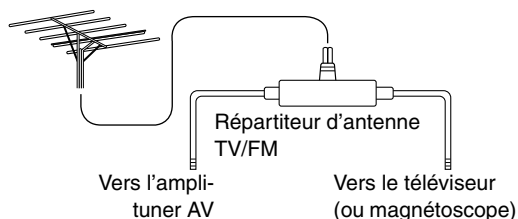

Connexion d'une antenne AM extérieure

Si l'antenne-cadre AM fournie ne suffit pas à obtenir une réception satisfaisante, vous pouvez ajouter une antenne AM extérieure.

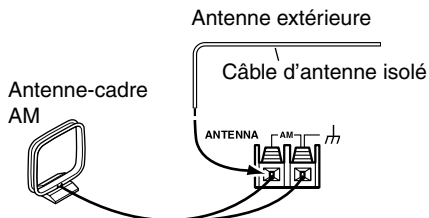

Dans la mesure du possible, placez l'antenne AM extérieure en position horizontale et à l'air libre. Cependant, il suffit parfois de l'installer au-dessus d'une fenêtre pour obtenir une réception suffisante. Ne débranchez en aucun cas l'antenne-cadre AM.

Une antenne extérieure doit être branchée à la terre conformément aux règlements en vigueur pour éviter les risques d'électrocution.

Connexion d'éléments

Connexions AV

- Avant d'effectuer des connexions AV, consultez les manuels fournis avec les éléments AV.
- Ne branchez le cordon d'alimentation secteur qu'après avoir effectué et vérifié toutes les connexions audio et vidéo.

Prises numériques optiques

Les prises numériques optiques du ampli-tuner AV sont pourvues d'un clapet qui s'ouvre automatiquement quand vous insérez une fiche optique dans la prise. Ce clapet se referme quand vous ôtez la fiche. Enfoncez les fiches à fond dans les prises.

Attention: Pour éviter d'endommager le clapet, maintenez la fiche optique droite lors de son insertion ou de son extraction.

Code de couleurs des prises RCA pour appareils AV

Les prises RCA pour appareils AV utilisent généralement un code de couleurs: rouge, blanc et jaune. Les prises et fiches rouges correspondent à l'entrée ou à la sortie droite (cette prise s'appelle généralement "R"). Les prises et fiches blanches correspondent à l'entrée ou à la sortie gauche (cette prise s'appelle généralement "L"). Les prises jaunes servent à relier une entrée ou une sortie composite (vidéo).



- Enfoncez chaque fiche à fond pour obtenir une connexion correcte (une connexion lâche peut provoquer du bruit ou un dysfonctionnement).
- Pour éviter les interférences, ne placez pas les câbles audio et vidéo à proximité de cordons d'alimentation ou de câbles de haut-parleur.

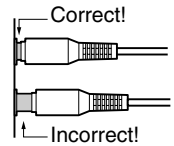

Câbles et prises AV

Vidéo

	Câble	Prise	Description
Câble vidéo composant		 	Le format vidéo composant sépare les signaux selon la luminance (Y) et les différences de couleur (PR, PB) pour obtenir une qualité d'image optimale. (Certains fabricants de téléviseurs attribuent des noms légèrement différents à leurs connecteurs vidéo composant).
Câble vidéo composite			Les prises vidéo composite équipent la majorité des téléviseurs, magnétoscopes et autres appareils vidéo. Utilisez des câbles vidéo composite pour ces connexions.

Audio

	Câble	Prise	Description
Câble audio numérique optique		 	Offre la meilleure qualité de son et permet de bénéficier du son Surround (avec Dolby Digital, DTS, par exemple). La qualité du son est égale à celle des prises coaxiales.
Câble audio numérique coaxial			Offre la meilleure qualité de son et permet de bénéficier du son Surround (avec Dolby Digital, DTS, par exemple). La qualité du son est égale à celle des prises optiques.
Câble audio analogique (RCA/Cinch)		 	Ce câble transmet un signal audio analogique. C'est le type de connecteur audio analogique le plus répandu. Il équipe la majorité des appareils AV.
Câble audio analogique multicanal (RCA/Cinch)		 	Ce câble transmet un signal audio analogique multicanal. On l'utilise généralement pour brancher un lecteur DVD doté de sorties audio 5,1 séparées (analogiques). Vous pouvez utiliser plusieurs câbles audio analogiques normaux au lieu d'un câble multicanal.

Remarque: L'ampli-tuner AV ne propose pas de prise péritel (SCART).

Connexions audio et vidéo

Le branchement des sorties audio et vidéo d'un lecteur DVD et d'autres éléments AV à l'ampli-tuner AV permet d'activer simultanément le son et l'image de la source voulue en la sélectionnant sur l'ampli-tuner AV.

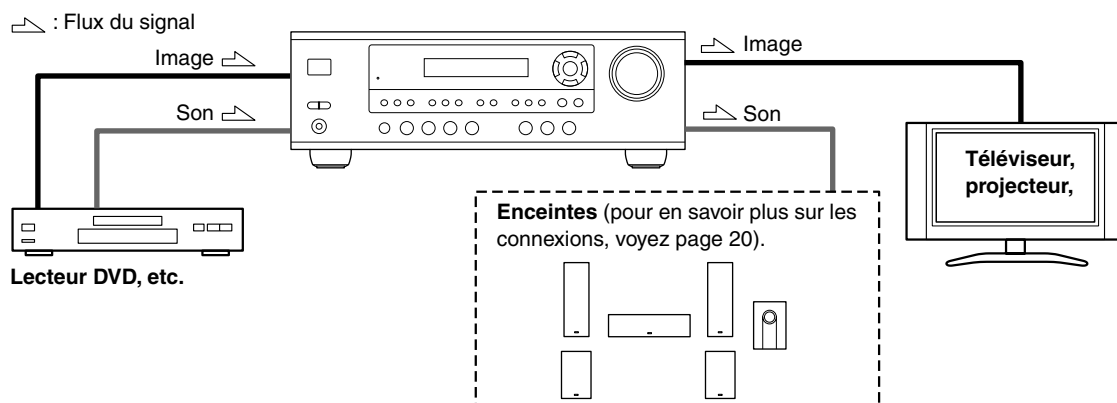

Quelle connexion choisir?

L'ampli-tuner AV est compatible avec plusieurs formats et permet de brancher une multitude d'appareils AV. Le choix du format dépend des formats disponibles sur les éléments AV. Lisez les paragraphes suivants pour en savoir plus. Pour les éléments vidéo comme un lecteur DVD, il faut effectuer des connexions audio (pour le son) et vidéo (pour l'image).

Formats de connexion vidéo

Le ampli-tuner AV propose trois formats de signal vidéo: vidéo composite et composant. Ce troisième type offre la meilleure qualité d'image.

Lors du choix d'un format de connexion, pensez que le ampli-tuner AV n'est pas en mesure de convertir un format dans un autre. Les signaux seront donc présents aux sorties dans le même format.

Exemple: si vous branchez votre lecteur DVD à la prise COMPONENT VIDEO DVD IN, ce signal vidéo est présent aux prises COMPONENT OUT, mais pas aux sorties vidéo composite.

Formats audio

Le ampli-tuner AV permet de travailler avec les formats audio suivants: analogique, numérique (optique & coaxial) et multicanal.

Lors du choix d'un format de connexion, songez que le ampli-tuner AV n'est pas en mesure de convertir un format dans un autre.

Exemple: les signaux audio reçus à l'entrée OPTICAL ou COAXIAL ne sont pas présents aux prises analogiques TAPE OUT. Pour pouvoir enregistrer des CD sur cassette, vous devez brancher les sorties analogiques du lecteur CD aux prises CD IN.

Schéma d'entrée/sortie vidéo



Schéma d'entrée/sortie audio pour l'enregistrement



Connexion d'un lecteur DVD

Étape 1: Signaux vidéo (Lecteur DVD vers ampli-tuner AV vers téléviseur)

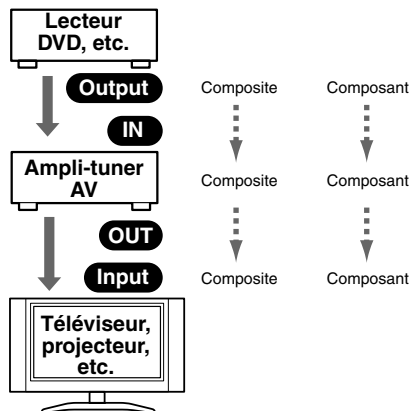
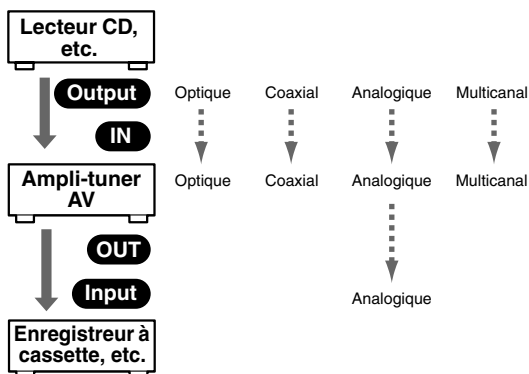
- A** Si votre téléviseur est équipé d'entrées vidéo composante, branchez le lecteur DVD aux prises COMPONENT VIDEO IN de l'ampli-tuner AV. Branchez les prises COMPONENT VIDEO OUT de l'ampli-tuner AV à votre téléviseur. Cette connexion offre une meilleure qualité d'image que la connexion **B**.
- B** Si votre téléviseur n'est pas équipé d'entrées vidéo composante, branchez le lecteur DVD à la prise DVD IN VIDEO de l'ampli-tuner AV. Branchez la prise MONITOR OUT VIDEO de l'ampli-tuner AV à votre téléviseur.

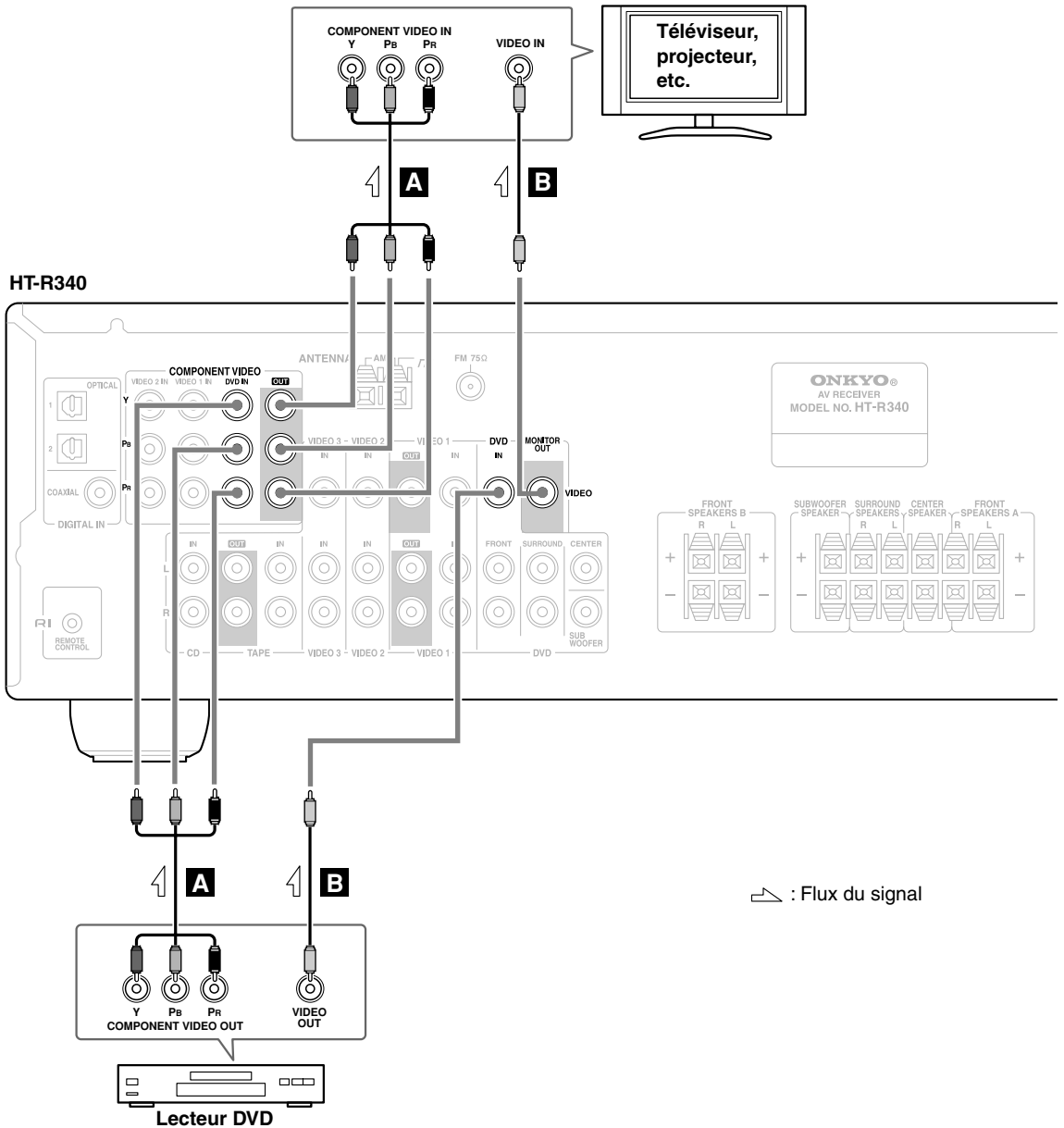

Étape 2: Signaux audio

- a** Si le lecteur DVD a une sortie audio numérique coaxiale, branchez-la à la prise DIGITAL IN COAXIAL de l'ampli-tuner AV. Cette connexion vous permet de profiter des modes d'écoute Dolby et DTS.
- b** Si votre lecteur DVD a une sortie audio numérique optique au lieu de coaxiale, branchez-la à la prise DIGITAL IN OPTICAL 1 ou 2 de l'ampli-tuner AV et réglez l'assignation DIGITAL INPUT sur OPT1 ou OPT 2 (voyez page 35). Les connexions coaxiales produisent le même résultat que leurs homologues optiques.
- c** Vous pouvez en plus brancher les sorties audio L/R du lecteur DVD aux prises DVD IN FRONT L/R de l'ampli-tuner AV pour enregistrer les données audio du lecteur DVD.
Remarque: Si votre lecteur DVD a des sorties L/R principales et des sorties L/R multicanal, utilisez les sorties L/R principales.

—Connexion audio multicanal—

- d** Si votre lecteur DVD dispose de sorties multicanal analogiques, branchez-les aux prises DVD IN FRONT, SURROUND, CENTER et SUBWOOFER de l'ampli-tuner AV. Servez-vous d'un câble multicanal analogique ou de plusieurs câbles audio traditionnels. Cette connexion permet de profiter des formats DVD-Audio et SACD.

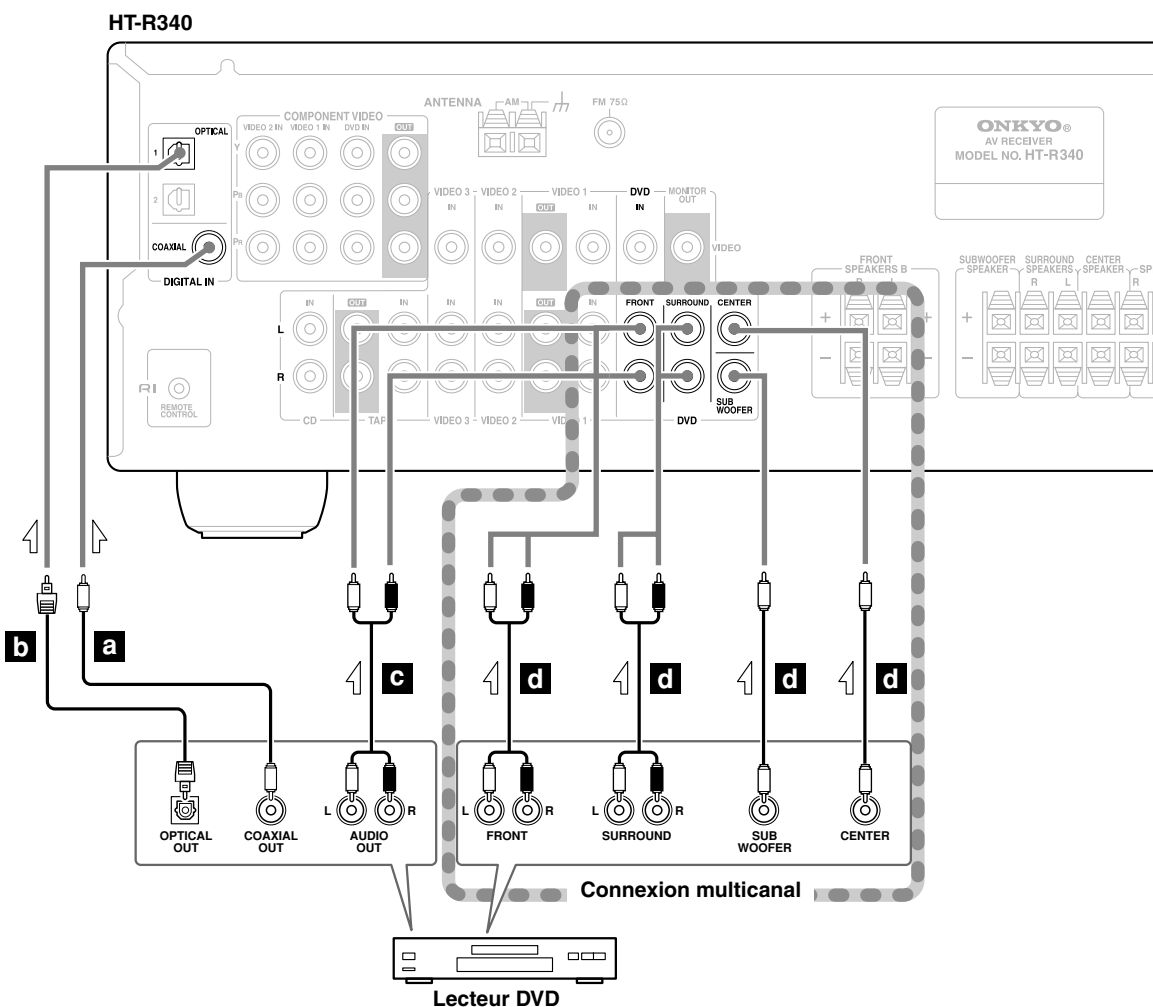

↗ : Flux du signal

Connexion d'un magnéscope

Connexion d'un magnéscope (lecture)

Étape 1: Signaux vidéo (Magnéscope vers ampli-tuner AV vers TV)

- A** Branchez la sortie vidéo du magnéscope à la prise VIDEO 1 IN de l'ampli-tuner AV puis branchez la prise MONITOR OUT de l'ampli-tuner AV à l'entrée vidéo du téléviseur.
- B** Si votre magnéscope et votre téléviseur sont pourvus de prises vidéo composante, branchez les sorties vidéo composante du magnéscope aux prises COMPONENT VIDEO VIDEO 1 IN de l'ampli-tuner AV et branchez les prises COMPONENT VIDEO OUT de l'ampli-tuner AV aux prises vidéo composante du téléviseur. Cette connexion offre une image de qualité supérieure à celle du format vidéo composite.
- C** Branchez la sortie de l'antenne TV (RF OUT, à l'entrée antenne du magnéscope et la sortie antenne du magnéscope à l'entrée antenne du téléviseur.

Étape 2: Signaux audio

- a** Branchez les sorties audio analogiques du magnéscope aux prises VIDEO 1 IN L/R de l'ampli-tuner AV.

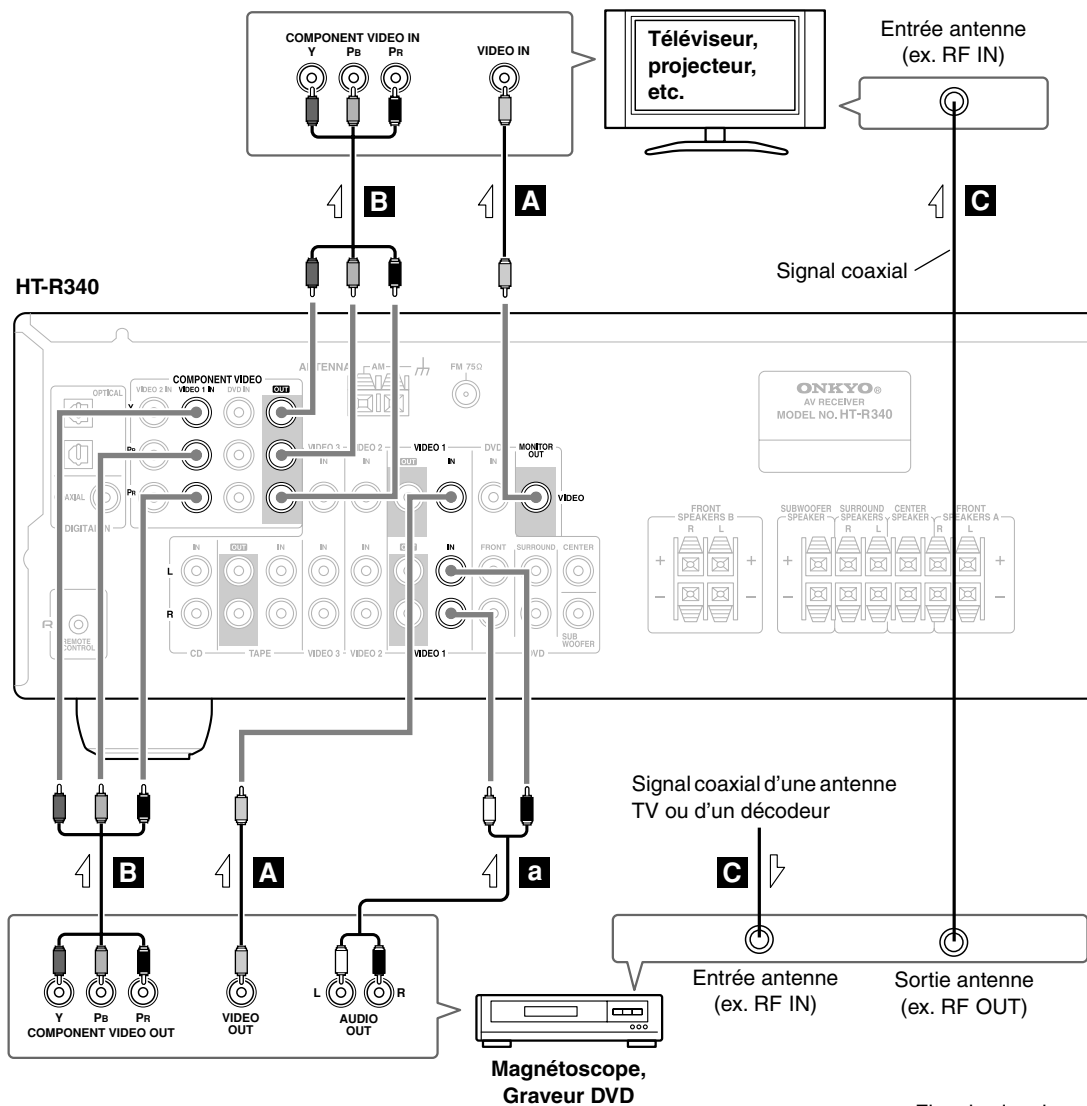

↗ : Flux du signal

Connexion d'éléments—suite

Connexion d'un magnétoscope (enregistrement)

Étape 1: Signaux vidéo

A Branchez la prise VIDEO 1 OUT de l'ampli-tuner AV à l'entrée vidéo du magnétoscope.

Étape 2: Signaux audio

a Branchez les prises VIDEO 1 OUT L/R de l'ampli-tuner AV aux entrées audio du magnétoscope.

HT-R340

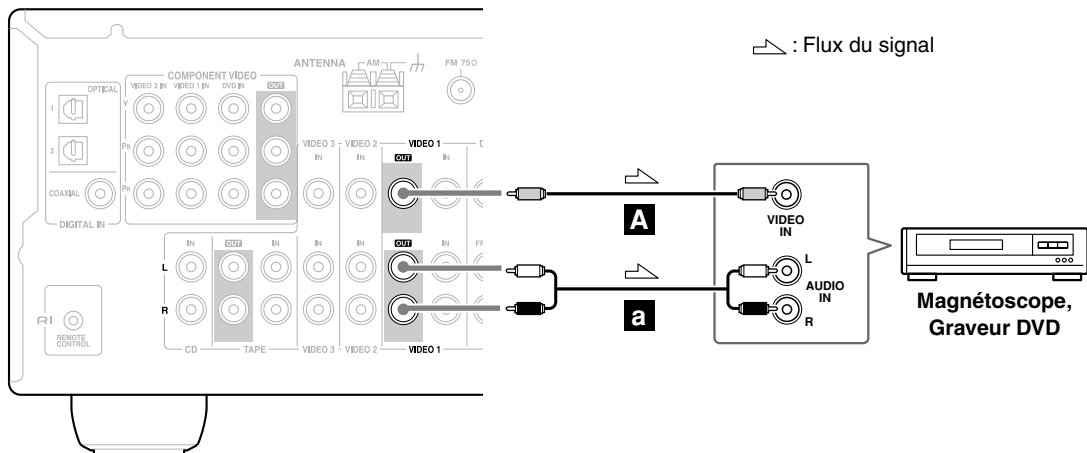

Connexion d'un caméscope, d'une console de jeux, etc.

Étape 1: Signaux vidéo

A Branchez la sortie vidéo du caméscope à la prise VIDEO 3 IN de l'ampli-tuner AV.

Étape 2: Signaux audio

a Branchez la sortie audio du caméscope à la prise VIDEO 3 IN L/R de l'ampli-tuner AV.

HT-R340

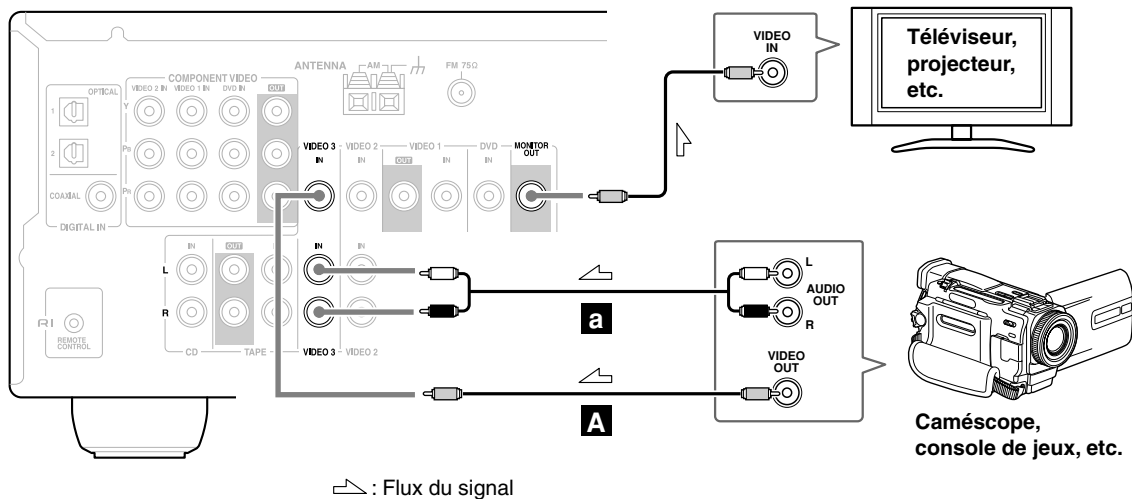

Connexion d'un décodeur satellite ou câble ou d'une autre source vidéo

Étape 1: Signaux vidéo

- A** Branchez la sortie vidéo du décodeur à la prise VIDEO 2 IN de l'ampli-tuner AV puis branchez la prise MONITOR OUT de l'ampli-tuner AV à l'entrée vidéo du téléviseur.
- B** Si votre magnétoscope et votre téléviseur sont pourvus de prises vidéo composante, branchez les sorties vidéo composante du décodeur aux prises COMPONENT VIDEO VIDEO 2 IN de l'ampli-tuner AV et branchez les prises COMPONENT VIDEO OUT de l'ampli-tuner AV aux entrées vidéo composante du téléviseur. Cette connexion offre une image de qualité supérieure à celle du format vidéo composite.
- C** Branchez le câble coaxial d'une antenne TV à l'entrée antenne du décodeur (ex. RF IN) et la sortie antenne du décodeur (ex. RF OUT) à l'entrée antenne du téléviseur.

Étape 2: Signaux audio

- a** Branchez la sortie audio du décodeur à la prise VIDEO 2 IN L/R de l'ampli-tuner AV.
- b** Si le décodeur a une sortie audio numérique optique, branchez-la à la prise DIGITAL IN OPTICAL 1 de l'ampli-tuner AV. Cette connexion vous permet de profiter des modes d'écoute Dolby et DTS.
- c** Si votre décodeur a une sortie audio numérique coaxiale et non optique, branchez-la à la prise DIGITAL IN COAXIAL de l'ampli-tuner AV et réglez l'assignation DIGITAL INPUT sur COAX (voyez page 35). Les connexions coaxiales produisent le même résultat que leurs homologues optiques.

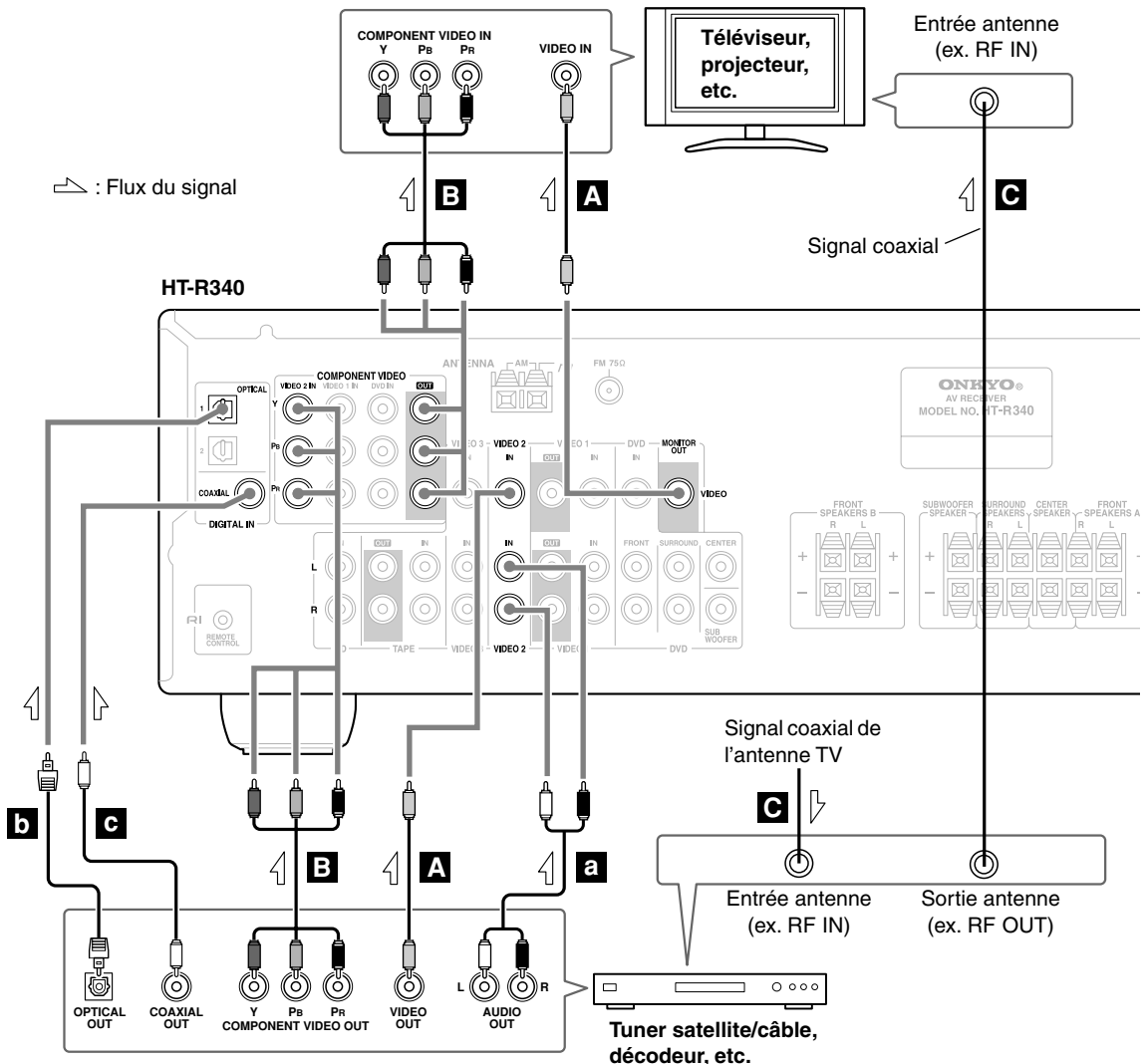

Connexion d'un lecteur CD ou tourne-disque

■ Lecteur CD ou tourne-disque avec préamplificateur phono incorporé

- a** Branchez les sorties audio analogiques du lecteur CD ou les sorties audio d'un tourne-disque doté d'un préampli phono aux prises CD IN L/R de l'ampli-tuner AV. Avec la connexion **a**, vous pouvez écouter et enregistrer les signaux audio d'un lecteur CD ou d'une platine tourne-disque.
- b** Si votre lecteur CD est doté d'une sortie optique, branchez-la à la prise DIGITAL IN OPTICAL 2 de l'ampli-tuner AV.
- c** Si votre lecteur CD a une sortie audio numérique coaxiale et non optique, branchez-la à la prise DIGITAL IN COAXIAL de l'ampli-tuner AV et réglez l'assignation DIGITAL INPUT sur COAX (voyez page 35). Les connexions coaxiales produisent le même résultat que leurs homologues optiques.

HT-R340

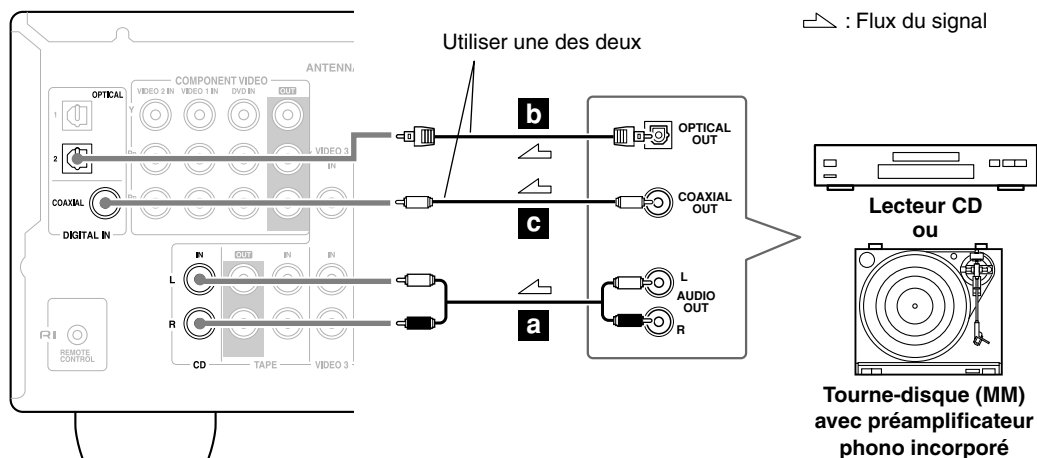

■ Tourne-disque (MM) sans préamplificateur phono

Un préamplificateur phono est indispensable pour brancher un tourne-disque ne disposant pas de préampli phono.

HT-R340

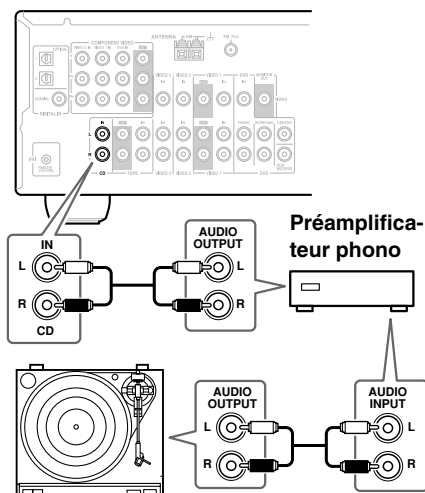

■ Tourne-disque équipé d'une cartouche MC (à bobine mobile)

Un préampli phono et un ampli MC sont nécessaires pour brancher un tourne-disque avec une cartouche MC (bobine mobile).

HT-R340

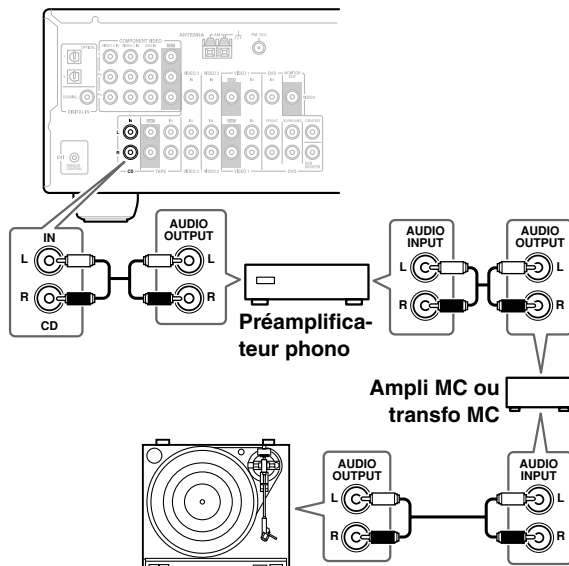

Connexion d'un élément compatible HDD (audio uniquement)

A la mise sous presse de ce document, le dock Remote Interactive Onkyo est le seul élément compatible HDD disponible.

Branchez les sorties audio analogiques de l'élément compatible HDD aux prises VIDEO 3 IN L/R ou TAPE IN L/R de l'ampli-tuner AV.

Remarques:

- Branchez la sortie vidéo de l'élément compatible HDD à une entrée vidéo du téléviseur.
- Branchez le dock Remote Interactive avec un câble **RI** (voyez page 33).
- Réglez le sélecteur RI MODE du dock Remote Interactive sur HDD.
- Réglez l'affichage d'entrée de l'ampli-tuner AV sur HDD (voyez page 35).
- Voyez le mode d'emploi du dock Remote Interactive.

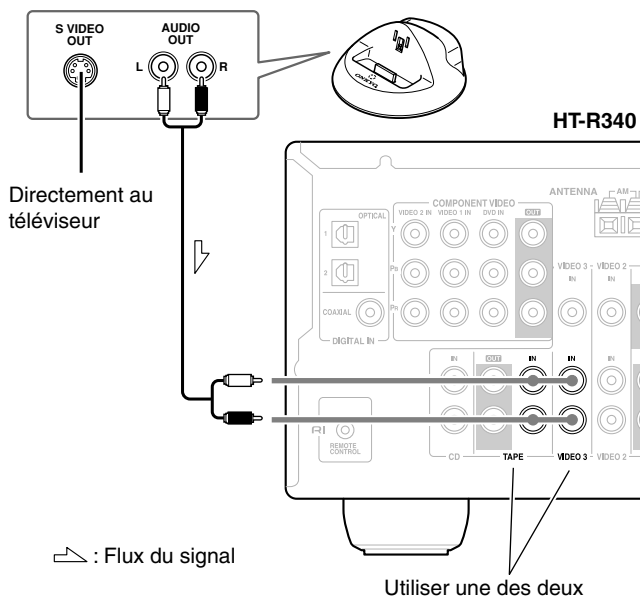

Connexion d'un enregistreur à cassette CDR, MiniDisc ou DAT

- Branchez les entrées audio analogiques de l'enregistreur aux prises TAPE OUT L/R de l'ampli-tuner AV puis branchez les sorties audio de l'enregistreur aux prises TAPE IN L/R de l'ampli-tuner AV. Avec la connexion **a**, vous pouvez lire et enregistrer avec l'enregistreur.
- Si votre enregistreur a une sortie audio numérique coaxiale, branchez-la à la prise DIGITAL IN COAXIAL de l'ampli-tuner AV et réglez l'assignation DIGITAL INPUT sur COAX (voyez page 35).
- Si votre enregistreur ampli-tuner AV a une sortie audio numérique optique et non coaxiale, branchez-la à la prise DIGITAL IN OPTICAL 1 ou 2 de l'ampli-tuner AV et réglez l'assignation DIGITAL INPUT sur OPT1 ou OPT2 (voyez page 35).

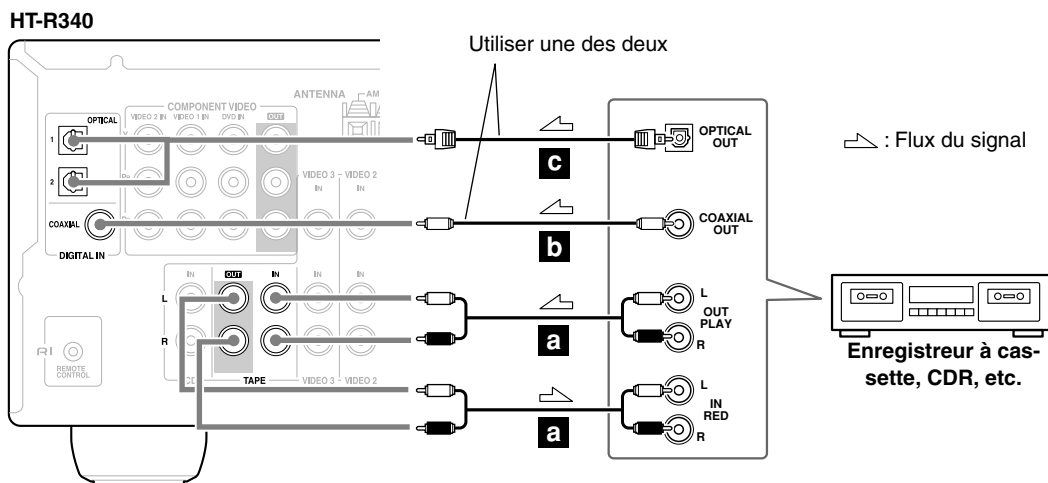

Connexion d'éléments compatibles Onkyo **RI**

Étape 1: Assurez-vous que l'élément Onkyo est également branché à l'ampli-tuner AV avec un câble analogique.

Étape 2: Effectuez la **RI** connexion.

Étape 3: Si vous utilisez un élément MD, CDR ou HDD, changez l'affichage d'entrée (voyez page 35).

RI (Remote Interactive) vous permet d'utiliser les fonctions spéciales suivantes **RI** :

■ Mise sous tension/en veille automatique

Quand vous lancez la lecture sur un élément branché via **RI**, tandis que l'ampli-tuner AV est en mode de veille, ce dernier est automatiquement mis sous tension et choisit l'élément en question. De même, quand vous activez le mode de veille du ampli-tuner AV, tous les éléments branchés via **RI** passent aussi en mode de veille.

■ Direct Change (choix automatique de la source d'entrée)

Quand vous déclenchez la lecture sur un appareil branché via **RI**, le ampli-tuner AV choisit automatiquement l'élément en question comme source d'entrée. Si le lecteur DVD est branché à l'entrée DVD multi-canaux de l'ampli-tuner AV, appuyez sur le bouton [MULTI CH] (voyez page 37) pour profiter de tous les canaux car la fonction Direct Change **RI** ne sélectionne que les connecteurs FRONT DVD IN.

■ Pilotage avec la télécommande

Vous pouvez piloter vos éléments Onkyo compatibles **RI** en pointant la télécommande vers le capteur de l'ampli-tuner AV.

Remarques:

- Utilisez exclusivement des câbles **RI** pour les connexions **RI**. Les câbles **RI** sont fournis avec les lecteurs Onkyo (DVD, CD, etc.).
- Certains éléments disposent de deux prises **RI**. Dans ce cas, le choix de la prise que vous reliez au ampli-tuner AV n'a aucune importance. L'autre prise permet de brancher un second appareil compatible **RI**.
- La prise **RI** du ampli-tuner AV sert uniquement à brancher des éléments d'Onkyo. N'y branchez pas d'appareils d'autres fabricants car cela pourrait provoquer des dysfonctionnements.
- Certains éléments n'offrent pas toutes les fonctions **RI**. Consultez les manuels fournis avec vos appareils.

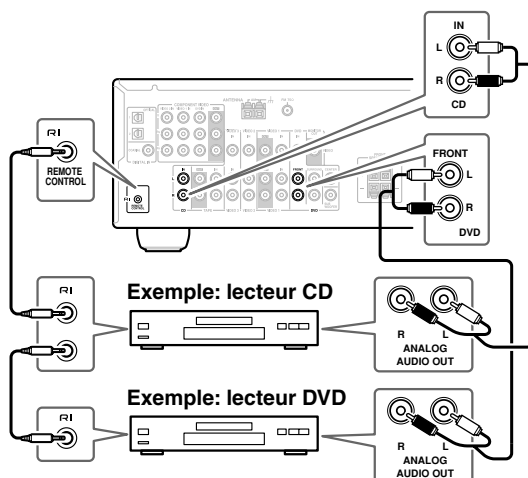

Connexion du cordon d'alimentation

Remarques:

- Avant de brancher le cordon d'alimentation secteur, connectez tous les éléments AV et les enceintes.
- Branchez le cordon d'alimentation de l'ampli-tuner AV à une prise de courant de tension appropriée.
- La baisse de tension momentanée produite quand vous mettez le ampli-tuner AV sous tension pourrait affecter d'autres appareils électriques. Si cela pose problème, branchez le ampli-tuner AV à un autre circuit.

Mise sous tension

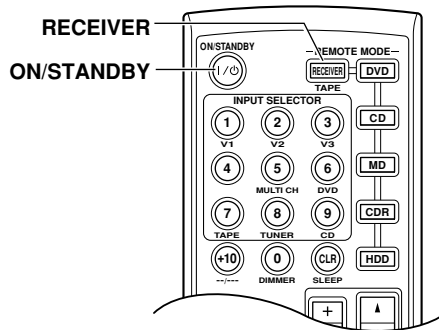
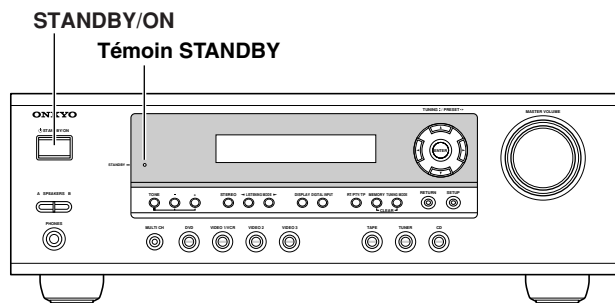

Mise sous tension du ampli-tuner AV

1

Ampli-tuner AV

Télécommande

STANDBY/ON

RECEIVER

ou

ON/STANDBY

Appuyez sur le bouton [STANDBY/ON].

Vous pouvez aussi procéder en appuyant sur le bouton [RECEIVER] puis [ON/STANDBY] de la télécommande.

Le ampli-tuner AV et l'écran s'allument et le témoin STANDBY s'éteint.

Pour mettre le ampli-tuner AV hors tension, appuyez sur le bouton [STANDBY/ON] ou bouton [ON/STANDBY] de la télécommande pour sélectionner le mode de veille du ampli-tuner AV. Pour éviter d'être surpris par un bruit assourdissant à la prochaine mise sous tension, réglez toujours le volume au minimum avant de mettre le ampli-tuner AV hors tension.

Simplifier les opérations

Pour simplifier les opérations, vous pouvez configurer rapidement l'ampli-tuner AV avant de l'utiliser pour la première fois. Ces réglages ne sont à faire qu'une seule fois.

■ Avez-vous raccordé un élément avec entrée audio numérique ?

Si oui, voyez "Assignment des sources d'entrée aux entrées numériques" à la page 35.

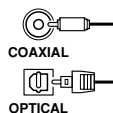

■ Avez-vous branché un enregistreur MD, un graveur CD ou un élément compatible HDD nouvelle génération Onkyo ?

Si oui, voyez "Changer l'affichage de sélecteur d'entrée" à la page 35.

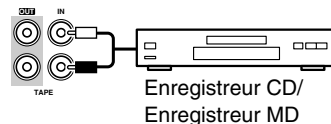

Tester les enceintes

Pour vérifier si toutes les enceintes fonctionnent correctement, appuyez sur le bouton [TEST TONE] de la télécommande.

Chaque enceinte produit une tonalité de test quand vous la choisissez et son nom apparaît alors à l'écran. Appuyez à nouveau sur le bouton [TEST TONE] pour couper la tonalité de test.

- Si une enceinte n'émet pas de tonalité de test ou si celle-ci est produite par une autre enceinte que celle affichée à l'écran, vous avez peut-être fait une erreur de branchement lors de l'installation de vos enceintes: vérifiez vos connexions (voyez page 20).
- Si une enceinte ne produit pas de tonalité de test et si son nom n'apparaît pas à l'écran, vous avez peut-être mal réglé les paramètres d'enceintes (voyez page 52).

Première utilisation

Assignation des sources d'entrée aux entrées numériques

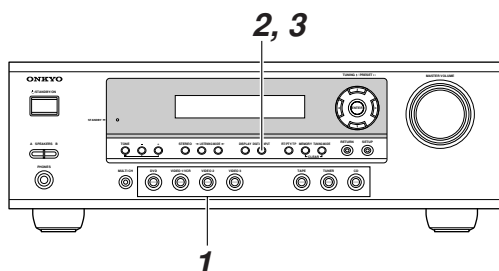

Pour bénéficier des fonctions Dolby Digital et DTS, branchez le lecteur DVD au ampli-tuner AV avec une connexion audio numérique (coaxiale ou optique).

Voici les assignations par défaut.

Source d'entrée	Assignation par défaut
DVD	COAX
VIDEO 1/VCR	----
VIDEO 2	OPT 1
VIDEO 3	----
TAPE	----
CD	OPT 2

Cette fonction permet d'assigner des sources d'entrée aux entrées numériques. Si, par exemple, vous branchez votre lecteur DVD à la prise DIGITAL IN OPTICAL, assignez cette prise (OPT1) à la source d'entrée DVD.

Voyons comment changer les assignations.

Remarque:

Vérifiez que vos sources numériques sont réglées pour transmettre des signaux numériques. Voyez le mode d'emploi des appareils numériques.

1

Appuyez sur le bouton de sélection de la source à assigner.
(Les entrées numériques ne peuvent pas être assignées à la source d'entrée TUNER.)

2

Appuyez sur le bouton [DIGITAL INPUT].
L'assignation actuelle s'affiche.

DVD # COAX

3

Appuyez plusieurs fois sur le bouton [DIGITAL INPUT] pour choisir "COAX", "OPT1", "OPT2" ou "----" (analogique).

DVD # OPT1

Changer l'affichage de sélecteur d'entrée

Si vous branchez un enregistreur MiniDisc, un graveur CD ou un élément compatible HDD nouvelle génération d'Onkyo compatible **RI** aux prises TAPE IN/OUT ou VIDEO 3 IN, il faut changer ce réglage pour que **RI** fonctionne convenablement.

Ce réglage peut uniquement être modifié sur le ampli-tuner AV.

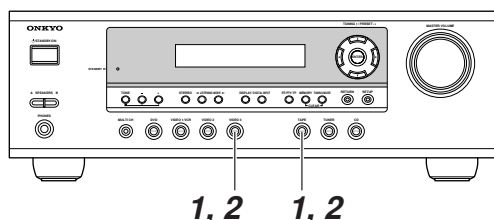

iPod photo: Si vous utilisez un iPod photo avec le DS-A1 Remote Interactive Dock, reliez la prise S VIDEO du DS-A1 directement à une entrée S-Video de votre téléviseur.

1

Appuyez sur le bouton de sélection d'entrée [TAPE] ou [VIDEO 3] de sorte que "TAPE" ou "VIDEO3" s'affiche à l'écran.

TAPE

ou

VIDEO3

2

Maintenez le bouton de sélection d'entrée [TAPE] ou [VIDEO 3] enfoncé jusqu'à ce que la source apparaisse à l'écran (après environ 3 secondes).

Répétez cette étape pour choisir la source "MD", "CDR" ou "HDD".
Pour le sélecteur d'entrée TAPE, le réglage change selon l'ordre suivant:
TAPE → MD → CDR → HDD

↑

Pour le sélecteur d'entrée VIDEO 3, le réglage change selon l'ordre suivant:
VIDEO 3 → HDD

↑

Remarque:

Vous pouvez assigner HDD au sélecteur d'entrée TAPE ou VIDEO 3 mais pas aux deux simultanément.

Ecoute des appareils AV

Fonctionnement élémentaire de l'ampli-tuner AV

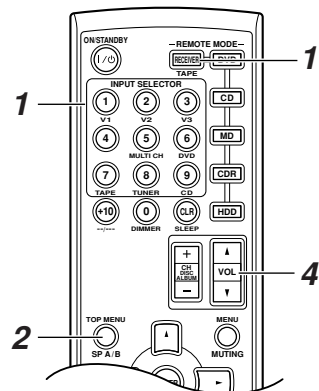
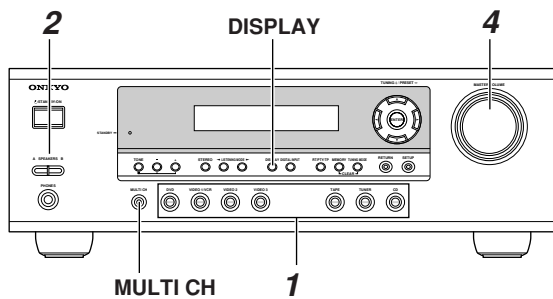

- 1**

Ampli-tuner AV

Choisissez la source d'entrée avec les boutons de sélection ampli-tuner AV.

Pour choisir la source d'entrée avec la télécommande, appuyez sur le bouton [RECEIVER] puis utilisez ses boutons INPUT SELECTOR.

Sur la télécommande, les boutons [V1], [V2] et [V3] sélectionnent les sources d'entrée VIDEO 1/VCR, VIDEO 2 et VIDEO 3.
- 2**

Ampli-tuner AV

Choisissez le groupe d'enceintes voulu avec les boutons SPEAKERS [A] et [B] sur l'ampli-tuner AV ou le bouton [SP A/B] de la télécommande.

Une pression sur le bouton [SP A/B] de la télécommande permet de sélectionner successivement les réglages suivants: Speaker Set A → Speaker Set A&B → Speaker Set B → Off.

Les témoins "A" et "B" vous indiquent le groupe d'enceintes actuellement actif.

A	B	—	Témoins
---	---	---	---------

Lorsque le groupe d'enceintes B est activé, le groupe d'enceintes A est réduit au mode de reproduction 2,1 canaux.
- 3**

Lancez la reproduction sur la source.

Si vous choisissez DVD ou un autre élément vidéo, veillez à sélectionner l'entrée du téléviseur branchée à la sortie MONITOR OUT de l'ampli-tuner AV.
- 4**

Ampli-tuner AV

Vous pouvez régler le volume avec la commande MASTER VOLUME ou le bouton [VOL] de la télécommande.

Le ampli-tuner AV est conçu pour les applications Home Theater. Il offre une large plage de volume permettant un réglage de niveau précis.

Remarque: Le volume général maximum dépend du niveau choisi pour le caisson de grave.
- 5**

Choisissez un mode d'écoute approprié et réglez-vous!

Voyez "Choix du mode d'écoute" à la page 46.

Utilisation des entrées multicanal

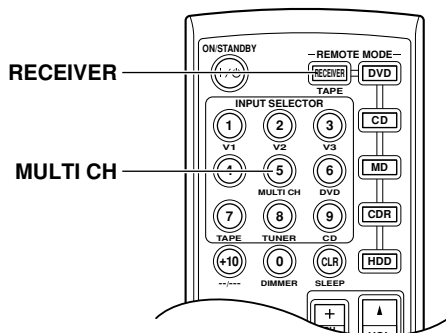

L'entrée multicanal sert à brancher individuellement les sorties audio analogiques 5, 1 d'un élément tel qu'un lecteur DVD ou décodeur MPEG. Pour en savoir plus sur les connexions, voyez page 27.



RECEIVER



MULTI CH

Appuyez sur le bouton [RECEIVER] puis sur le bouton [MULTI CH] de sorte que le témoin MULTI CH s'affiche à l'écran.

Le son reçu à l'entrée multicanal est affecté à la source d'entrée DVD.

Témoin MULTI CH

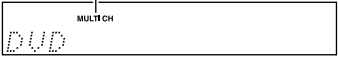

Remarque:

- Tant que l'entrée multicanal est sélectionnée, les réglages SP Config décrits à la page 52 sont ignorés et les signaux reçus via l'entrée multicanal excitent les enceintes avant gauche, droite, centrale, Surround gauche et Surround droite ainsi que le subwoofer, quels que soient les réglages d'enceintes.

Affichage d'informations sur la source

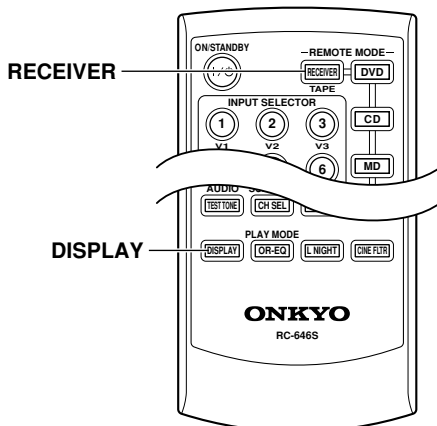

Voici comment afficher diverses informations sur la source d'entrée actuellement choisie.



RECEIVER



DISPLAY

Appuyez sur le bouton [RECEIVER] plusieurs fois sur le bouton [DISPLAY] pour passer en revue les informations disponibles.

Voici les informations généralement disponibles pour les sources d'entrée.

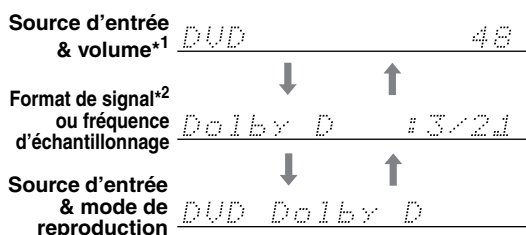

- *1 Quand vous écoutez la radio AM ou FM, la bande de fréquences, le numéro de présélection et la fréquence de la station sont affichés.
- *2 Si le signal d'entrée est analogique ou si vous écoutez une station AM ou FM, l'écran n'affiche aucune information sur le format. En présence d'un signal d'entrée PCM, l'écran affiche la fréquence d'échantillonnage. Si le signal d'entrée est numérique mais pas du format PCM, son format est affiché. Ces informations sont affichées pendant environ 3 secondes. L'écran retourne ensuite à l'affichage précédent.

Sens des informations affichées pour les canaux Surround

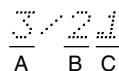

- A: Le nombre de canaux avant (avant gauche, avant droit et central).
- B: Numéro des canaux surround (surround gauche et surround droite). S'il existe un canal surround central arrière, son numéro est 3.
- C: Canal LFE du subwoofer ("1" indique la présence de ce canal).

Utilisation du tuner

Choix d'une radio

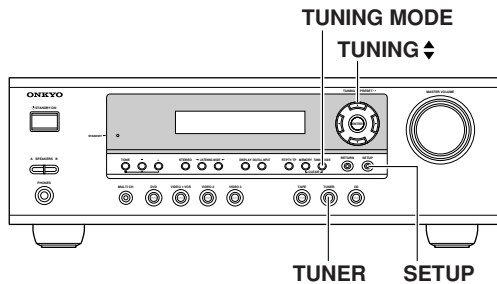

Grâce au tuner intégré, vous pouvez écouter vos stations AM et FM favorites. Vous pouvez mémoriser vos stations préférées sous forme de présélections pour pouvoir les rappeler instantanément.

1 TUNER	<p>Choisissez "AM" ou "FM" avec le bouton [TUNER].</p> <p>Dans cet exemple, la bande FM a été sélectionnée.</p> <div style="border: 1px solid black; padding: 5px; text-align: center;"> <p>FM 87.5 MHz ---</p> <p>Bande Fréquence</p> </div> <p>(La véritable exposition dépend du pays.)</p>
-----------------------	--

Réglage l'intervalle de fréquences AM (uniquement sur certains modèles)

Vous pouvez choisir l'intervalle de fréquences AM de votre région. Si vous modifiez ce paramètre, toutes les mémoires radio sont effacées.

1	<p>Appuyez sur le bouton [SETUP] pour afficher "0. Hardware Setup" puis sur le bouton [ENTER].</p>
2	<p>Choisissez "AM Freq" avec les boutons haut/bas [▲]/[▼] puis sélectionnez l'une des options suivantes avec les boutons gauche/droite [◀]/[▶]:</p> <p>10 kHz: Choisissez cette option si les pas de syntonisation sont de 10 kHz dans votre région.</p> <p>9 kHz: Choisissez cette option si les pas de syntonisation sont de 9 kHz dans votre région.</p>
3	<p>Appuyez sur le bouton [SETUP]. Les réglages sont terminés.</p>

Remarque:

- Vous pouvez aussi effectuer cette procédure sur télécommande avec son bouton [SETUP], ses boutons fléchés et [ENTER].

Recherche d'une station radio

■ Mode de recherche automatique des stations

1 TUNING MODE	<p>Appuyez sur le bouton [TUNING MODE] de sorte que le témoin AUTO s'affiche à l'écran.</p>
2 TUNING 1 / PRESET **	<p>Appuyez sur le bouton TUNING haut/bas [▲]/[▼].</p> <p>La recherche s'interrompt dès qu'une station a été trouvée.</p>

■ Mode de recherche manuel des stations

1 TUNING MODE	<p>Appuyez sur le bouton [TUNING MODE] de sorte que le témoin AUTO disparaisse de l'écran.</p>
2 TUNING 1 / PRESET **	<p>Maintenez enfoncé le bouton TUNING haut/bas [▲]/[▼].</p> <p>La fréquence cesse de changer dès que vous relâchez le bouton.</p> <p>Appuyez plusieurs fois sur les boutons pour changer la fréquence par pas.</p>

Sur le modèle américain, la fréquence change par pas de 0,2 MHz sur la bande FM et de 10 kHz sur la bande AM. Sur les autres modèles, elle change par pas de 0,05 MHz sur la bande FM et de 9 kHz ou 10 kHz sur la bande AM. Quand il reçoit une station, seul le témoin TUNED apparaît. Quand le tuner reçoit une station FM stéréo, les témoins FM STEREO apparaissent à l'écran.

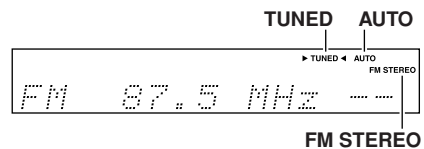

Réception d'un faible émetteur FM stéréo

Si le signal d'une station FM stéréo est faible, il se pourrait que le tuner ne puisse pas la capter correctement. Dans ce cas, activez le mode de recherche manuelle et écoutez la station en mono.

Remarque:

- Vous pouvez aussi utiliser les boutons haut/bas [▲]/[▼] de la télécommande pour sélectionner une station de radio.

Mémorisation d'une station radio

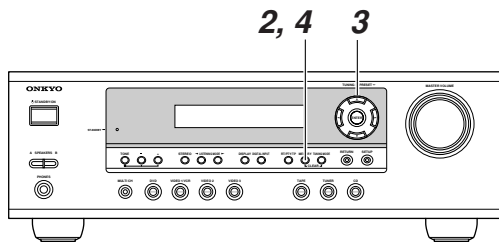

Vous pouvez mémoriser jusqu'à 30 stations radio.

- 1** Recherchez la station à mémoriser.
- 2** Appuyez sur le bouton [MEMORY].
Le témoin MEMORY s'affiche et le numéro de la mémoire clignote.
- 3** Tant que le témoin MEMORY est affiché (environ 8 secondes), vous pouvez choisir un numéro de mémoire 1–30 avec les boutons PRESET [◀]/[▶].
Dans cet exemple, la mémoire 3 a été sélectionnée.
- 4** Appuyez sur le bouton [MEMORY] pour mémoriser la station.
La fréquence est mémorisée et le numéro de la mémoire cesse de clignoter.
Répétez cette procédure pour mémoriser d'autres stations.

Choix d'une présélection

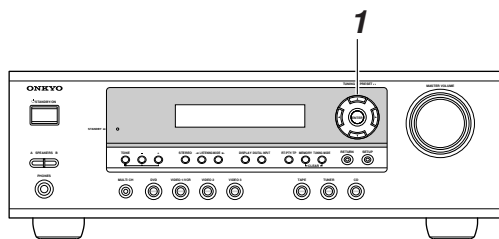

- 1** Servez-vous des boutons PRE-SET [◀]/[▶] ou des boutons CH [+/-] de la télécommande pour choisir les présélections.

Effacer une mémoire

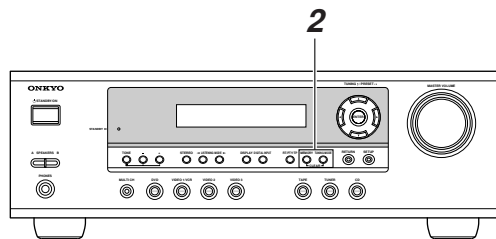

- 1** Choisissez la mémoire à effacer.
Voyez le paragraphe précédent.
- 2** Maintenez le bouton [MEMORY] enfoncé en appuyant sur le bouton [TUNING MODE].
La mémoire choisie est effacée et son numéro disparaît de l'écran.

Affichage d'informations radio

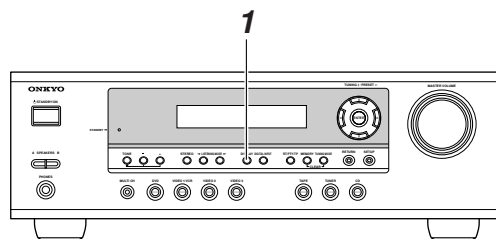

- 1** Appuyez plusieurs fois sur le bouton [DISPLAY] pour passer en revue les informations disponibles.

Bande, fréquence & no. de mémoire

Mode de reproduction

RDS (uniquement pour les modèles européens)

La fonction RDS n'est disponible que sur les modèles européens et ne peut être utilisée que dans les régions où des signaux RDS sont émis. Le témoin RDS s'affiche dès que l'appareil reçoit une station RDS.

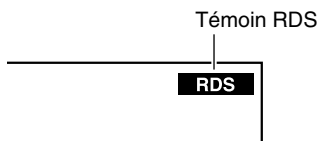

■ Qu'est-ce que "RDS"?

RDS est l'acronyme de *Radio Data System*, un système de transmission de données des signaux radio FM. Il a été développé par l'Union de Diffusion Européenne (EBU) et est disponible dans la plupart des pays européens. De nombreuses stations FM y font appel. Outre l'affichage d'informations, RDS vous permet aussi de trouver des stations de radio par type (infos, sport, rock, etc.).

L'ampli-tuner AV reconnaît quatre types d'informations RDS:

PS (Program Service)

Si vous écoutez un canal RDS émettant des signaux PS, le nom de la station s'affiche à l'écran. Vous pouvez cependant appuyer sur le bouton [DISPLAY] pour en afficher la fréquence pendant trois secondes.

RT (Radio Text)

Quand l'appareil capte une station RDS diffusant des informations RT, le texte s'affiche à l'écran (voyez page 41).

PTY (Program Type)

Il est aussi possible de chercher les stations par type (voyez page 41).

TP (Traffic Program)

Il est aussi possible de chercher les stations TP (voyez page 41).

Remarques:

- Dans certains cas, les caractères affichés sur l'ampli-tuner AV peuvent différer de ceux transmis par la station de radio. Des caractères inattendus peuvent apparaître à la réception de caractères non reconnus. Il ne s'agit pas d'un dysfonctionnement.
- Si le signal d'une station RDS est faible, les données RDS peuvent apparaître par intermittence ou pas du tout.

Types de programmes utilisés en Europe (PTY)

Type	Affichage	Description
None	NONE	Pas de type de programme.
News reports	NEWS	Infos sur les événements en cours.
Current affairs	AFFAIRS	Emissions thématiques sur l'actualité avec ouverture plus large que les infos.
Information	INFO	Informations générales telles que la météo, la défense du consommateur, l'aide médicale, etc.
Sport	SPORT	Sport en direct, actualité du sport et interviews.
Education	EDUCATE	Programmes éducatifs.
Drama	DRAMA	Spéctacles et feuilletons.
Culture	CULTURE	Programmes culturels (incluant les programmes religieux).
Science and technology	SCIENCE	Programmes de sciences naturelles et de technologie.
Varied	VARIED	Programmes parlés non couverts par les catégories ci-dessus (ex: quizz, jeux et comédie).
Pop music	POP M	Musique commerciale populaire, comprenant des hits anciens ou actuels.
Rock music	ROCK M	Musique populaire alternative, n'apparaissant généralement pas dans les hit-parades.
Middle of the road music	M.O.R.M	Musique légère (opposée à la musique pop, rock ou classique).
Light classics	LIGHT M	Musique classique pour grand public.
Serious classics	CLASSICS	Exécutions de grandes oeuvres orchestrales, symphonies, musique de chambre etc. (y compris l'opéra).
Other music	OTHER M	Styles de musiques non compris dans les catégories ci-dessus (ex: jazz, rhythm & blues, folk, country et reggae).
Alarm	ALARM	Lorsqu'une station RDS lance un appel d'urgence, ALARM clignote à l'écran.

Affichage d'informations radio (RT)

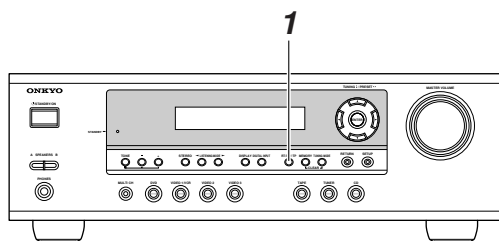

Quand l'appareil capte une station RDS diffusant des informations RT, le texte s'affiche à l'écran.

1

RT/PTY/TP



Appuyez une fois sur le bouton [RT/PTY/TP].

Les informations RT défilent à l'écran.

Remarques:

- Le message "Waiting" apparaît lorsque l'ampli-tuner AV attend des informations RT.
- Si le message "No Text Data" apparaît à l'écran, il n'y a pas d'informations RT disponibles.

Recherche de station par type (PTY)

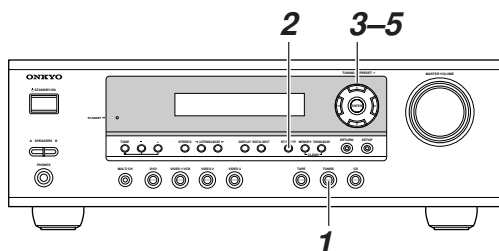

Vous pouvez chercher des stations par type

1

TUNER



Choisissez FM avec le bouton de sélection d'entrée [TUNER].

2

RT/PTY/TP



Appuyez deux fois sur le bouton [RT/PTY/TP].

Le type de programme en cours s'affiche à l'écran.

3

TUNING < PRESET



Choisissez le type de programme voulu avec les boutons PRESET [◀]/[▶].

Voyez les tableaux à la page 40.

4



Pour lancer la recherche, appuyez sur [ENTER].

L'ampli-tuner AV cherche jusqu'à ce qu'il trouve une station du type spécifié; il s'arrête alors brièvement avant de poursuivre la recherche.

5



Lorsque vous avez trouvé la station voulue, appuyez sur [ENTER].

Si aucune station n'est détectée, le message "Not Found" apparaît.

Ecoute des infos de circulation (TP)

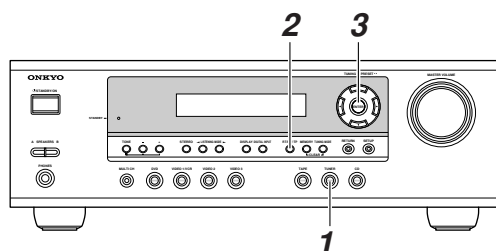

Vous pouvez chercher des stations TP

1

TUNER



Choisissez FM avec le bouton de sélection d'entrée [TUNER].

2

RT/PTY/TP



Appuyez trois fois sur le bouton [RT/PTY/TP].

Quand l'appareil capte une station diffusant des informations TP (programme trafic), "[TP]" s'affiche à l'écran et vous entendez automatiquement les informations de circulation dès leur diffusion. Si "TP" apparaît sans crochets droits, cela signifie que la station n'est pas en train d'émettre des infos trafic (TP).

3



Pour localiser une station qui émet des informations TP, appuyez sur [ENTER].

L'ampli-tuner AV effectue une recherche jusqu'à ce qu'il trouve une station émettant des infos TP. Si aucune station n'est détectée, le message "Not Found" apparaît.

Fonctions générales

Ce chapitre décrit des fonctions disponibles pour toutes les sources d'entrées.

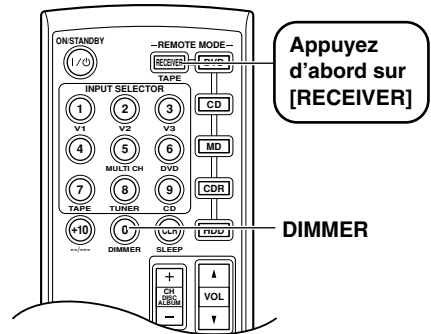
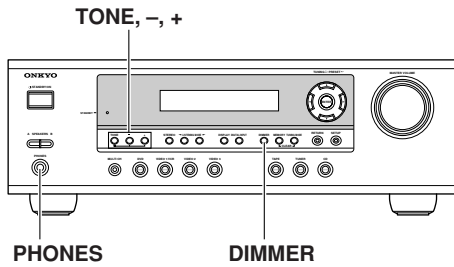

Utilisation d'un casque

Vous pouvez brancher un casque d'écoute stéréo disponible dans le commerce à la prise PHONES d'1/4" du ampli-tuner AV.

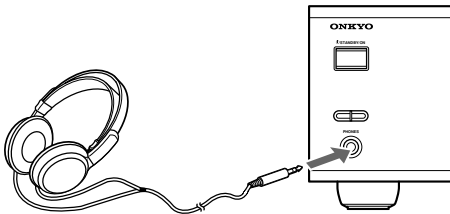

Remarques:

- Réglez le volume à la valeur minimum avant de brancher le casque d'écoute.
- Quand vous branchez une fiche à la prise PHONES, le son des groupes d'enceintes "A" et "B" est automatiquement coupé.
- Quand vous branchez un casque d'écoute au ampli-tuner AV, ce dernier active le mode d'écoute "Stereo" (à moins que ce mode ne soit déjà réglé sur "Mono", "Stereo" ou "Direct").
- Si vous avez choisi l'entrée DVD multicanal, vous n'entendez que les canaux avant gauche et droit dans le casque.

Réglage de luminosité de l'écran

Cette fonction vous permet de régler la luminosité de l'écran.

Ampli-tuner AV
DIMMER

Télécommande

Appuyez plusieurs fois sur le bouton [DIMMER] pour choisir la luminosité voulue: faible, plus faible ou normale.

Vous pouvez aussi utiliser le bouton [DIMMER] de l'ampli-tuner AV (pas avec les modèles européens).

Réglage du grave et de l'aigu

Vous pouvez régler le grave et l'aigu des enceintes avant du groupe "A". Cette fonction n'est cependant pas disponible avec le mode d'écoute "Direct".

1
Ampli-tuner AV

Appuyez plusieurs fois sur le bouton [TONE] de l'ampli-tuner AV pour choisir "Bass" ou "Treble".

Régalez le timbre avec les boutons TONE [-]/[+].

■ Bass

Cette fonction permet d'accentuer ou d'atténuer les graves des enceintes avant sur une plage de -10 dB à +10 dB (par pas de 2 dB).

■ Treble

Cette fonction permet d'accentuer ou d'atténuer les aigus des enceintes avant sur une plage de -10 dB à +10 dB (par pas de 2 dB).

Remarque:

- Vous pouvez contourner les circuits de réglage des graves et des aigus en activant le mode de reproduction Direct.

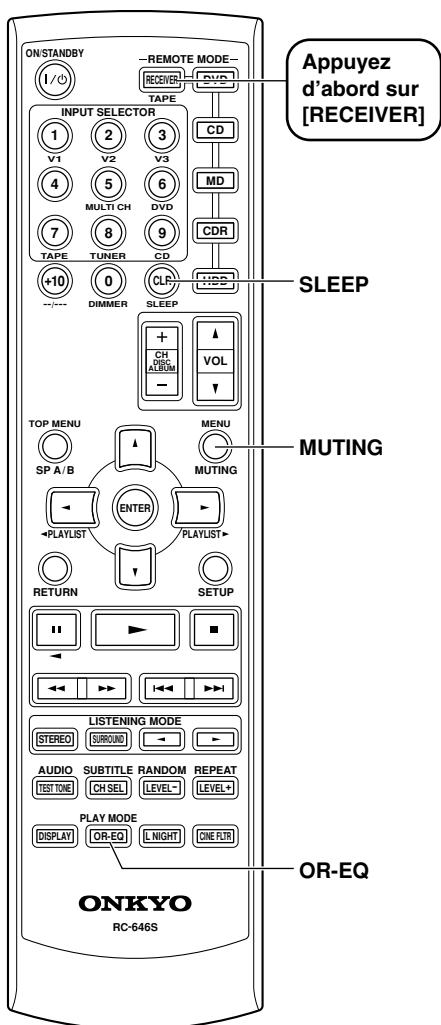

Étouffer le son du ampli-tuner AV

Cette fonction permet de couper temporairement le son du ampli-tuner AV.

Télécommande  **Appuyez sur le bouton [MUTING] de la télécommande.**

Le son est coupé et le témoin MUTING clignote à l'écran.



Pour désactiver cette fonction d'étouffement du ampli-tuner AV, appuyez à nouveau sur le bouton [MUTING] de la télécommande ou réglez le volume. Le son est à nouveau audible et le témoin MUTING disparaît.

La fonction de sourdine est désactivée quand vous activez le mode de veille du ampli-tuner AV.

Utilisation des fonctions Timer

Vous pouvez utiliser la fonction Sleep pour mettre automatiquement le ampli-tuner AV hors tension après un délai défini.

Télécommande



Appuyez plusieurs fois sur le bouton [SLEEP] de la télécommande pour choisir le délai voulu.

La plage de réglage s'étend de 90–10 minutes (par pas de 10 minutes).

Quand vous définissez une valeur temporelle, le témoin SLEEP s'affiche à l'écran. L'écran affiche le délai choisi pendant environ cinq secondes avant de retourner à l'affichage précédent.

Témoin SLEEP

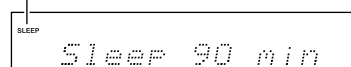

Pour désactiver la fonction Timer, appuyez sur le bouton [SLEEP] jusqu'à ce que le témoin SLEEP disparaisse.

Pour vérifier la durée restante, appuyez sur le bouton [SLEEP]. Si vous appuyez sur [SLEEP] tant que le délai est affiché, la valeur temporelle est raccourcie de 10 minutes.

Utilisation de l'égaliseur OptiResponse

Si vous utilisez le HT-R340 avec les jeu d'enceintes cinéma 6,1 canaux HTP-350, l'égaliseur OptiResponse confère davantage de dynamique aux bandes son de films ainsi qu'à la musique que vous écoutez.

Télécommande



Appuyez sur le bouton [OR-EQ] de la télécommande pour activer ou désactiver l'égaliseur Opti-Response.

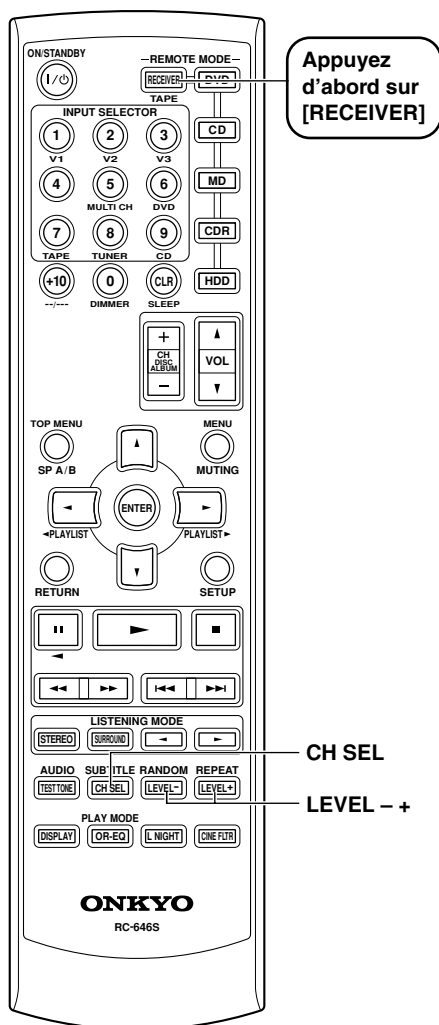

Réglage du niveau des enceintes

Vous pouvez régler le niveau des enceintes individuelles du groupe A en écoutant un signal d'entrée. Ces réglages temporaires sont annulés quand vous mettez l'ampli-tuner AV en mode de veille.

1

Télécommande



Choisissez l'enceinte avec le bouton [CH SEL] de la télécommande et réglez son volume avec les boutons [LEVEL-] et [LEVEL+].

Vous pouvez régler le niveau de chaque enceinte entre -12 dB et +12 dB (-15 dB à +12 dB pour le subwoofer).

Left : 0dB

Remarques:

- Cette fonction n'est pas disponible tant que le son du ampli-tuner AV est coupé.
- Ce réglage n'est pas disponible pour les enceintes que vous avez réglées sur "No" ou "None" avec le paramètre "SP Config".

■ Groupe d'enceintes B

Quand le groupe d'enceintes B est activé, vous pouvez régler le niveau des enceintes gauche et droite du groupe sur une plage comprise entre -12 dB et +12 dB.

- Ces réglages sont mémorisés quand vous mettez l'ampli-tuner AV en mode de veille.
- Quand le jeu d'enceintes B est activé, vous pouvez régler le niveau des enceintes gauche et droite du jeu d'enceintes A et du caisson de grave.

■ Casque

Quand vous branchez un casque, vous pouvez régler le niveau des canaux gauche et droit individuellement sur une plage comprise entre -12 dB et +12 dB.

HP Left : 0dB

- Ces réglages sont mémorisés quand vous mettez l'ampli-tuner AV en mode de veille.

■ Entrée DVD multi-canaux

Si vous sélectionnez l'entrée DVD multi-canaux, vous pouvez régler le niveau de chacun des 5,1 canaux d'entrée sur une plage allant de -12 dB à +12 dB. (-30 à +12 dB pour le subwoofer).

- Ces réglages sont mémorisés quand vous mettez l'ampli-tuner AV en mode de veille.
- Vous pouvez aussi régler les niveaux des enceintes individuelles avec "3. MultiLevel Setup" (voyez page 51).

Enregistrement

Ce chapitre décrit l'enregistrement d'une source d'entrée avec un autre élément AV. Vous apprendrez comment enregistrer des signaux audio ainsi que des signaux audio et vidéo.

Enregistrement d'un signal d'entrée

Pour l'enregistrement, vous devez utiliser les appareils AV branchés aux prises TAPE OUT et VIDEO 1 OUT. Pour en savoir plus la connexion des appareils AV au ampli-tuner AV, voyez page 24–33.

1

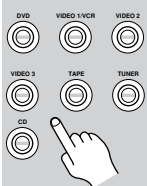

Télécommande

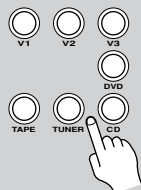

Servez-vous des boutons de sélection d'entrée pour choisir la source AV à enregistrer.

Les signaux audio de la source d'entrée choisie sont transmis aux prises VIDEO 1 OUT et TAPE OUT.

Vous pouvez écouter le signal de la source pendant l'enregistrement. La commande VOLUME du ampli-tuner AV n'a aucun impact sur le niveau d'enregistrement.

2

Lancez l'enregistrement sur l'appareil branché aux prises TAPE OUT ou VIDEO 1 OUT.

3

Lancez la reproduction sur la source AV.

Remarques:

- Vous ne pouvez pas enregistrer les signaux de sources branchées à une entrée numérique. Vous devez donc utiliser les connexions analogiques.
- Vous ne pouvez pas enregistrer les effets Surround produits par les fonctions DSP.
- Vous ne pouvez pas enregistrer les signaux d'appareils AV branchés aux entrées multicanal.
- Si vous choisissez une autre source d'entrée pendant l'enregistrement, c'est son signal qui est enregistré.

Enregistrement de deux sources AV distinctes

Cette fonction permet d'enregistrer le son et l'image de sources d'entrée distinctes et d'ajouter une bande-son à vos enregistrements vidéo. Quand vous choisissez une source audio (comme TAPE, TUNER ou CD), la source d'entrée vidéo ne change pas. Cette particularité permet d'effectuer des enregistrements de sources séparées.

Exemple: si vous choisissez la source d'entrée VIDEO 3, puis le lecteur CD, vous pouvez regarder l'image de la source VIDEO 3 tout en écoutant le son du CD.

Dans l'exemple suivant, un lecteur CD est branché aux prises CD IN et un caméscope est relié à la prise VIDEO 3 IN. Ces deux signaux sont enregistrés avec le magnétoscope branché aux prises VIDEO 1 OUT.

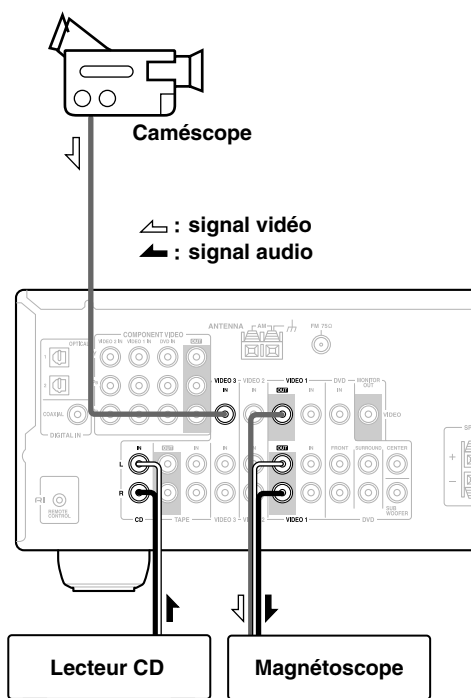

- 1. Préparez la reproduction sur le caméscope et le lecteur CD.**
- 2. Préparez l'enregistrement sur le magnétoscope.**
- 3. Appuyez sur le bouton [VIDEO 3].**
- 4. Appuyez sur le bouton [CD].**
Le lecteur CD est choisi comme source audio. Le signal vidéo du caméscope est toujours présent.
- 5. Démarrez l'enregistrement sur le magnétoscope et lancez la reproduction sur le caméscope et le lecteur CD.**
Le magnétoscope enregistre le signal vidéo du caméscope et le signal audio du lecteur CD.

Choix du mode d'écoute

Choix du mode d'écoute

Pour en savoir plus sur les modes disponibles, voyez "A propos des modes d'écoute" à la page 47.

- Pour bénéficier des fonctions Dolby Digital et DTS, branchez le lecteur DVD au ampli-tuner AV avec une connexion audio numérique (coaxiale ou optique).
- La disponibilité des différents modes de reproduction dépend du format du signal entrant.
- Si vous avez branché un casque d'écoute ou seuls les modes de reproduction "Mono", "Direct" et "Stereo" sont disponibles.
- Si vous avez le haut-parleur B est en service ou seuls les modes de reproduction "Direct" et "Stereo" sont disponibles.
- Il est impossible de sélectionner les modes d'écoute quand le groupe d'enceintes A est coupé.

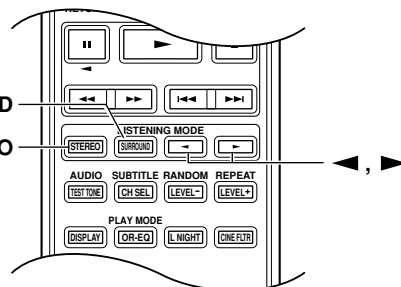
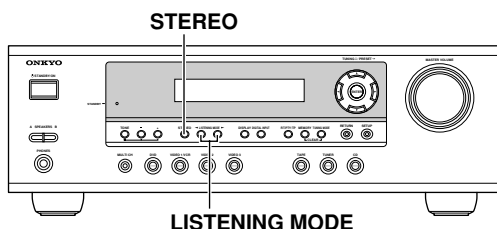

- **Bouton [STEREO]**
Ce bouton active le mode de reproduction Stereo.
- **Bouton [SURROUND] (uniquement pour la télécommande)**
Ce bouton permet d'activer les modes de reproduction Dolby Digital et DTS.
- **Boutons LISTENING MODE [◀] [▶]**
Ces boutons permettent de sélectionner successivement tous les modes d'écoute pouvant être utilisés avec la source choisie.

Le tableau ci-dessous indique les modes d'écoute disponibles pour les divers formats de signal d'entrée.

Format du signal d'entrée	PCM analogique*1	Dolby D				DTS/DTS 96/24*2			Multich
		*1/2	2/0 (stéréo)	1/0,1+1	Autre	3/2.1	2/0 (stéréo)	DTS-ES Discrete Matrix	
Source	CD, TV, VHS, MD, tourne-disque, radio, cassette, DTV, etc.	DVD, DTV, etc.				DVD, CD, etc.			DVD
Mode d'écoute									
Direct	✓	✓	✓	✓	✓	✓	✓	✓	✓
Stereo	✓	✓	✓	✓	✓	✓	✓	✓	
Mono									
Multich									✓
PLII Movie/Music/Game									
Neo:6 Cinema	✓		✓				✓		
Neo:6 Music									
Dolby D		✓			✓				
DTS						✓		✓	
DSP conçus par Onkyo	✓	✓	✓	✓	✓	✓	✓	✓	
	Mono Movie Orchestra Unplugged Studio-Mix TV Logic All Ch Stereo Full Mono								

*1. En mode d'écoute "Direct", les signaux PCM de 32 kHz, 44.1 kHz et 48 kHz sont traités avec 64 kHz, 88.2 kHz et 96 kHz respectivement. Les signaux 96 kHz sont traités à 48 kHz pour tous les modes d'écoute autres que "Direct" et "Stereo".

*2. DTS 96/24 est toujours traité comme DTS.

Astuce: Vous pouvez vérifier le format du signal d'entrée numérique (voyez "Affichage d'informations sur la source" à la page 37).

A propos des modes d'écoute

Les décodeurs Surround et programmes DSP internes du ampli-tuner AV permettent de recréer l'ambiance d'une salle de cinéma ou de concert dans votre salon.

Cette illustration montre les enceintes actives pour les différents modes d'écoute.

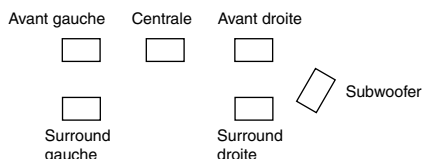

Direct

Les signaux de la source d'entrée choisie sont reproduits directement avec un traitement minimum pour obtenir un son pur.

Stereo

La source d'entrée choisie est traitée en stéréo et le signal est transmis aux enceintes avant gauche et droite ainsi qu'au subwoofer.

Mono

Choisissez ce mode pour regarder un vieux film dont la bande sonore est en mono ou pour choisir la langue du canal gauche ou droit sur certains films. Vous pouvez aussi l'utiliser pour lire un DVD ou d'autres sources avec audio Multiplex (comme un DVD de karaoké).

Dolby Pro Logic II Movie

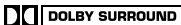
Choisissez ce mode pour des DVD  ou des cassettes vidéo portant le logo Dolby Surround ou pour des programmes télévisés avec son Dolby Surround. Ce mode convient aussi pour regarder des films ou des programmes télévisés stéréo. Le ampli-tuner AV génère alors lui-même une image Surround 5,1 sur base des 2 canaux.

Dolby Pro Logic II Music

Choisissez ce mode pour écouter des sources stéréo telles que des CD et des DVD en Surround 5,1.

Dolby Pro Logic II Game

Choisissez ce mode pour des disques contenant des jeux.

Dolby Digital

Ce mode recrée avec réalisme l'acoustique d'une salle de cinéma ou de concert. Choisissez ce mode pour reproduire des DVD portant le logo Dolby Digital.



DTS

Ce format Surround numérique produit une image Surround d'une remarquable authenticité. Les données audio numériques sont comprimées et proposent six canaux entièrement distincts (5,1). La compression permet de sauvegarder davantage de données, ce qui a un impact décisif sur l'impression sonore générale. Bref, le format DTS



produit un son de qualité fantastique. L'utilisation du mode DTS requiert un lecteur DVD compatible DTS. Choisissez-le pour reproduire des DVD et CD portant le logo DTS.

Neo:6

Ce mode permet une reproduction à 5,1 canaux à partir d'une source à 2 canaux. Il comporte cinq canaux de bande passante complète et de séparation excellente. Ce mode est sous-divisé en deux modes: "Cinema", adapté aux films et "Music", pour écouter de la musique. Le mode Cinema permet de recréer le réalisme des déplacements dans l'image sonore propre aux sources Surround 5,1. Choisissez ce mode pour reproduire des cassettes vidéo, des DVD ou des programmes télévisés stéréo.

Dans le mode Music, les canaux Surround permettent de simuler une image sonore d'un réalisme impensable en stéréo. Choisissez ce mode pour écouter des sources stéréo telles que des CD.

Modes DSP conçus par Onkyo

Mono Movie

Ce mode convient pour regarder des vieux films et d'autres sources mono. L'enceinte centrale reproduit le son tel quel, tandis que de la réverbération est ajoutée au signal des autres enceintes pour conférer de la présence au son, même pour des sources mono.

Orchestra

Convient pour la musique classique et d'opéra. Les canaux Surround sont accentués pour élargir l'image stéréo. Ce mode simule en outre la réverbération naturelle d'une grande salle.

Unplugged

Ce mode est conçu pour les instruments acoustiques, le chant et la musique jazz. Il accentue l'image stéréo avant et donne l'impression à l'auditeur de se trouver au premier rang devant la scène.

Studio-Mix

Choisissez ce mode pour la musique Rock et Pop. Ce mode produit une image sonore très "vivante" et recrée l'acoustique d'un club ou d'un concert rock.

TV Logic

Conçu pour accentuer le réalisme de programmes télévisés, ce mode ajoute en outre des informations Surround et améliore l'intelligibilité des dialogues.

All Ch Stereo

Ce mode convient pour la musique de fond. L'image stéréo est produite par tous les canaux (avant, Surround et Surround arrière), de sorte que le son remplisse l'intégralité de la salle d'écoute.

Full Mono

Avec ce mode toutes les enceintes produisent des données audio mono; le son reste donc identique, quel que soit l'endroit où vous vous trouvez.

Régler les modes d'écoute

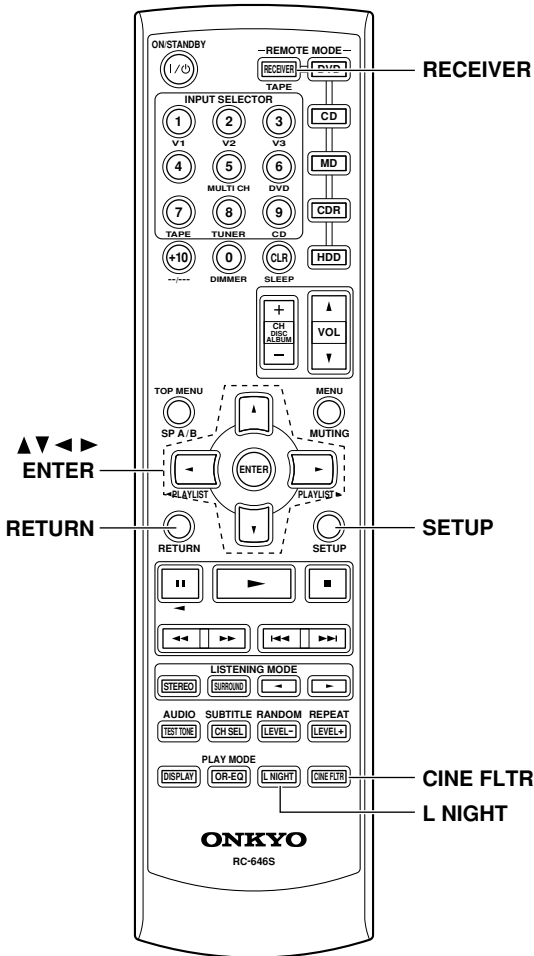

Utilisation des fonctions de réglages sonores

Certaines fonctions ne sont disponibles que pour certaines configurations d'enceintes. Les fonctions "Audio Adjust" servent à corriger la sonorité.

1 Appuyez sur le bouton [RECEIVER] puis sur le bouton [SETUP].

2 Choisissez "4. Audio Adjust" avec les boutons haut/bas [▲]/[▼] puis appuyez sur le bouton [ENTER].

3 Utilisez les boutons gauche/droite [◀]/[▶] pour choisir les réglages. Appuyez sur le bouton bas [▼] pour choisir le réglage suivant.

4 Répétez l'étape 3 pour effectuer tous les réglages.

5 Appuyez sur le bouton [SETUP]. Les réglages sont terminés. Pour remonter d'un niveau afin de retrouver "Audio Adjust", appuyez sur le bouton [RETURN].

Cette section décrit le rôle des fonctions Audio Adjust.

Réglages des canaux d'entrée

■ Multiplex

Ce paramètre permet de choisir le canal à reproduire pour une source stéréo multiplex. Servez-vous-en pour choisir les canaux audio, voire la langue d'une source multiplex, d'émissions de télévision multilingues, etc.

Main: Reproduction du canal principal (défaut).

Sub: Reproduction du canal auxiliaire.

M/S: Reproduction simultanée des canaux principal et auxiliaire.

■ Mono (2ch)

Ce paramètre permet de choisir le canal à reproduire lorsque vous choisissez le mode "Mono" pour une source stéréo.

L+R: Les canaux gauche et droit sont combinés (défaut).

L: Seul le canal gauche est reproduit.

R: Seul le canal droit est reproduit.

Réglage du mode PLII Music Music

Ces réglages ne s'appliquent qu'aux sources à 2 canaux (stéréo).

■ Panorama

Cette fonction permet d'élargir l'image stéréo avant pour le mode d'écoute "Pro Logic II Music".

On: Fonction Panorama active.

Off: Fonction Panorama coupée (défaut).

■ Dimension

Cette fonction permet d'avancer ou de reculer le champ sonore pour le mode d'écoute "Pro Logic II Music". "3" correspond au réglage par défaut. La plage de réglage est de 0–6. Les valeurs plus élevées avancent le champ sonore, des valeurs plus basses le reculent.

Si l'image stéréo semble trop large ou si le son surround est trop prononcé, décalez l'image sonore vers l'avant. Inversement, si l'image stéréo semble inexistante ou si le son surround est trop faible, reculez l'image sonore.

■ Center Width

Ce réglage est effectif quand vous utilisez une enceinte centrale.

Cette fonction permet de régler la largeur du son de l'enceinte centrale pour le mode d'écoute "Pro Logic II Music". Si vous utilisez une enceinte centrale, se sert uniquement de l'enceinte centrale pour la reproduction du canal central. (Si vous n'utilisez pas d'enceinte centrale, le canal central est réparti entre les enceintes avant droite et gauche et constitue alors un "canal central fantôme".) Ce paramètre règle le mélange des canaux avant gauche, droit et central et permet de définir l'importance accordée au canal central. La plage de réglage est de 0–7 (3 est le réglage par défaut).

Réglage du mode DTS Neo:6 Music

■ Center Image

Ce réglage est effectif quand vous utilisez une enceinte centrale.

Le mode d'écoute "DTS Neo:6 Music" transforme un signal à 2 canaux (stéréo) en une image surround à 5 canaux. Ce paramètre définit l'atténuation des canaux avant gauche et droit pour créer le canal central. La plage de réglage est de 0–5 (2 est le réglage par défaut). Ce paramètre n'est pas disponible si vous n'avez pas connecté d'enceintes surround.

Quand ce paramètre est réglé sur 0, les signaux des canaux avant gauche et droit sont atténués de moitié (–6 dB), donnant ainsi l'impression que le son se trouve plutôt au centre. Ce paramètre fournit de bons résultats pour une position d'écoute assez décentrée. Quand il est réglé sur 5, les canaux avant gauche et droit ne sont pas atténués et la balance stéréo originale est conservée.

Utilisation de la fonction Late Night (Dolby Digital uniquement)

Cette fonction permet de réduire la plage dynamique d'une source Dolby Digital de sorte que les passages de faible niveau restent audibles à bas volume. Activez cette fonction pour regarder un film tard en soirée sans déranger les voisins.

1



Appuyez sur le bouton [RECEIVER] puis plusieurs fois sur [L NIGHT] pour choisir:

Off: Fonction Late Night désactivée.

Low: La plage dynamique est légèrement réduite.

High: La plage dynamique est fortement réduite.

Remarques:

- L'effet de la fonction "Late Night" dépend de la source Dolby Digital reproduite. Dans certains cas, son effet sera à peine audible.
- La fonction Late Night est annulée quand vous activez le mode de veille du ampli-tuner AV.

Utilisation de la fonction CinemaFILTER

La fonction CinemaFILTER permet de diminuer la brillance de la bande-son des films. Convenant pour les salles de cinéma, cette brillance aiguë peut devenir gênante à la longue.

La fonction CinemaFILTER est disponible pour les modes de reproduction suivants: Dolby Digital, Dolby PLII Movie, DTS, et DTS Neo:6 Cinema.

1



Appuyez sur le bouton [RECEIVER] puis plusieurs fois sur [CINE FLTR] pour choisir:

On: Fonction CinemaFILTER active.

Off: Fonction CinemaFILTER désactivée.

Réglages plus avancés

Réglages d'enceintes avancés

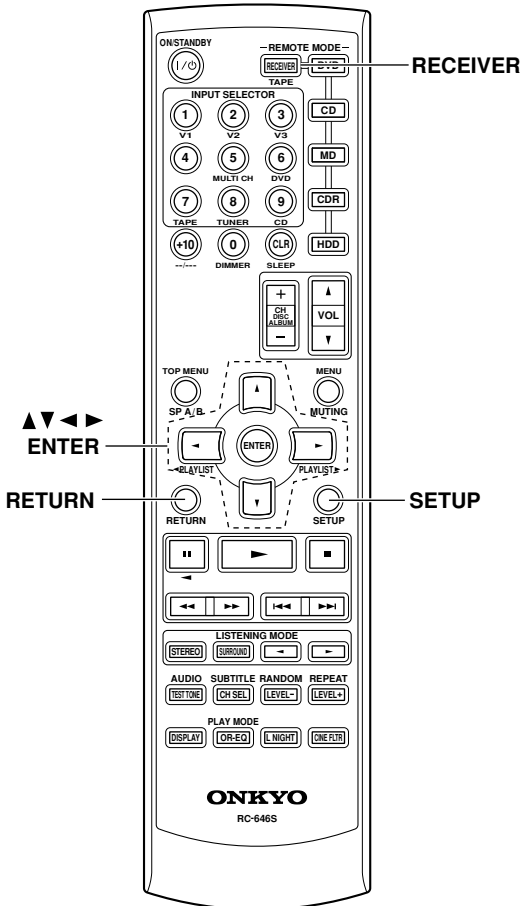

Distance des enceintes

Il est impossible de changer le réglage de distance des enceintes quand un casque est branché, quand le groupe d'enceintes B est activé ou quand vous utilisez l'entrée DVD multi-canal.

Pour obtenir un son Surround vraiment convaincant, le signal de chaque enceinte doit atteindre l'auditeur au même moment. Pour cela, vous devez spécifier la distance entre votre position d'écoute et les enceintes.

1 Mesurez la distance entre chaque enceinte et le point d'écoute et notez les valeurs.

- 2** Appuyez sur le bouton [RECEIVER] puis sur le bouton [SETUP] de la télécommande.
- 3** Choisissez "2. SP Distance" avec les boutons haut/bas [▲]/[▼] puis appuyez sur le bouton [ENTER].

2. SP Distance
- 4** Tant qu'"Unit" est affiché, puis sélectionnez **feet** ou **meters** avec les boutons gauche/droite [◀]/[▶]:

 - feet**: Activez cette option pour entrer les distances en pieds ("feet"). La plage de réglage va de 1–30 pieds par pas de 1 pied.
 - meters**: Activez cette option pour entrer les distances en mètres. La plage de réglage va de 0,3–9 mètres par pas de 0,3 m.
- 5** Choisissez "Front" avec le bouton bas [▼] puis définissez la distance des enceintes avant avec les boutons gauche/droite [◀]/[▶] puis appuyez sur le bouton bas [▼] pour choisir l'enceinte suivante.
- 6** Répétez l'étape étape 5 pour toutes les enceintes.

Remarque:
Les enceintes que vous avez réglées sur "No" ou "None" avec le paramètre SP Config (page 52) ne sont pas disponibles.
- 7** Appuyez sur le bouton [SETUP]. Les réglages sont terminés. Pour remonter d'un niveau afin de retrouver "SP Distance", appuyez sur le bouton [RETURN].

Réglages plus avancés—suite

Remarques:



- La distance “Center” et “Subwoofer” ne peut pas dépasser la distance “Front” de plus de “1,5 m” (5 ft). Exemple: si vous choisissez la valeur “6 m” (20 ft) pour “Front”, vous devez régler la distance “Center” et “Subwoofer” sur “4,5–7,5 m” (15–25 ft).
- La distance “Surround” ne peut pas être supérieure de plus de “1,5 m” (5 ft) ni inférieure de plus de “4,5 m” (15 ft) à la distance “Front”. Exemple: si vous choisissez la valeur “6 m” (20 ft) pour “Front”, vous devez régler les distances “SurrRight” et “Surr Left” sur “1,5–7,5m” (5–25 ft).

Niveau des enceintes (Level Calibration)

Cette fonction permet de régler individuellement le volume des enceintes afin d’obtenir des signaux de même intensité à la position d’écoute.

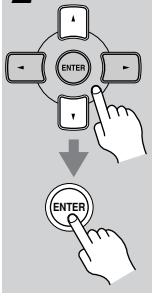
Il est impossible d’ajuster le niveau des enceintes quand un casque est branché, quand le groupe d’enceintes B est activé ou quand l’ampli-tuner AV est coupé.

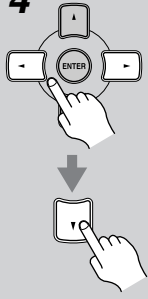
<p>1</p> 	<p>Appuyez sur le bouton [RECEIVER] puis sur le bouton [SETUP] de la télécommande.</p>
<p>2</p> 	<p>Choisissez “3. Level Cal” avec les boutons haut/bas [▲]/[▼] puis appuyez sur le bouton [ENTER]. L’enceinte avant gauche produit le signal de test de bruit rose.</p> <div style="border: 1px solid black; padding: 5px; width: fit-content; margin: 10px auto;">3. Level Cal</div>
<p>3</p>	<p>Augmentez le volume jusqu’à ce que le signal de test soit clairement audible. Chaque enceinte produit tour à tour le signal de test et le nom de l’enceinte en question est affiché à l’écran.</p> <div style="border: 1px solid black; padding: 5px; width: fit-content; margin: 10px auto;">Left # 0dB</div>

<p>4</p> 	<p>Réglez le niveau de l’enceinte avec les boutons gauche/droite [◀]/[▶] puis appuyez sur le bouton bas [▼] pour choisir l’enceinte suivante. Vous pouvez régler le volume entre –12 à +12 dB par pas de 1 dB (–15 à +12 dB pour le subwoofer).</p>
<p>5</p>	<p>Répétez l’étape 4 jusqu’à ce que le niveau du signal de test soit identique pour chaque enceinte. Les enceintes que vous avez réglées sur “No” ou “None” avec le paramètre SP Config (page 52) ne produisent pas le signal de test.</p>
<p>6</p> 	<p>Appuyez sur le bouton [SETUP]. Les réglages sont terminés. N’oubliez pas de baisser le volume si vous l’avez augmenté pour régler le niveau des enceintes. Pour remonter d’un niveau afin de retrouver “Level Cal”, appuyez sur le bouton [RETURN].</p>

Remarque:

- Vous pouvez régler les niveaux des enceintes plus rapidement: appuyez sur le bouton [TEST TONE] de la télécommande pour produire le signal de test et utilisez les boutons [LEVEL–] puis [LEVEL+] pour régler le niveau et le bouton [CH SEL] pour sélectionner les enceintes.
- Si vous optez pour l’entrée multi-canaux (page 37), à l’étape 2, le menu “3. MultiLevel” apparaît au lieu du menu “3. Level Cal” et vous pouvez régler le niveau des différents canaux de la source multi-canaux indépendamment des réglages de configuration des enceintes.
Vous pouvez régler le niveau de chaque enceinte entre –12 dB et +12 dB (–30 dB à +12 dB pour le subwoofer).

Les réglages de configuration des enceintes, de fréquence de transfert et de fonction Double Bass ne doivent être modifiés que si vous n'utilisez pas les enceintes fournies. Ces réglages n'est pas possible tant que le casque est raccordé, que le haut-parleur B est en service ou que l'entrée multi-canal est utilisée.

Configuration des enceintes (SP Config)

Cette section explique comment choisir la configuration des enceintes.

Pour des haut-parleurs dotés d'un cône de diamètre supérieur à 16 cm (6-1/2"), choisissez **Large** (full band). Si les haut-parleurs de vos enceintes sont de diamètre inférieur, choisissez **Small** (fréquence de transfert par défaut: 100 Hz).

Vous pouvez changer la fréquence de transfert à la page page 53.

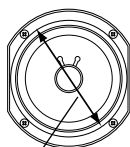

Diamètre du cône

<p>1</p>	<p>Appuyez sur le bouton [RECEIVER] puis sur le bouton [SETUP].</p>
<p>2</p>	<p>Choisissez "1. SP Config" avec les boutons haut et bas [▲]/[▼] puis appuyez sur le bouton [ENTER].</p> <div style="border: 1px solid black; padding: 5px; width: fit-content; margin: 10px auto;">1. SP Config</div>
<p>3</p>	<p>Quand le paramètre "Subwoofer" est sélectionné, utilisez les boutons gauche/droite [◀]/[▶] pour choisir Yes ou No.</p> <p>Yes: Activez cette option si un subwoofer est branché.</p> <p>No: Activez cette option si vous n'avez pas branché de subwoofer.</p>

<p>4</p>	<p>Choisissez "Front" avec le bouton bas [▼] puis sélectionnez Small ou Large avec les boutons gauche/droite [◀]/[▶].</p> <p>Small: Activez cette option si les enceintes avant sont de petite taille.</p> <p>Large: Activez cette option si les enceintes avant sont de grande taille.</p> <p>Remarque:</p> <ul style="list-style-type: none"> Si vous avez réglé Subwoofer sur "No" à l'étape 3, ce paramètre est réglé d'office sur la valeur fixe "Large" et n'est pas affiché.
<p>5</p>	<p>Choisissez "Center" avec le bouton bas [▼] puis sélectionnez Small, Large ou None avec les boutons gauche/droite [◀]/[▶].</p> <p>Small: Activez cette option si l'enceinte centrale est de petite taille.</p> <p>Large: Activez cette option si l'enceinte centrale est de grande taille.</p> <p>None: Activez cette option si vous n'avez pas branché d'enceinte centrale.</p> <p>Remarque:</p> <ul style="list-style-type: none"> Si vous avez réglé le paramètre Front sur "Small" à étape 4 l'option "Large" n'est pas disponible.
<p>6</p>	<p>Choisissez "Surround" avec le bouton bas [▼] puis sélectionnez Small, Large ou None avec les boutons gauche/droite [◀]/[▶].</p> <p>Small: Activez cette option si les enceintes Surround sont de petite taille.</p> <p>Large: Activez cette option si les enceintes Surround sont de grande taille.</p> <p>None: Activez cette option si vous n'avez pas branché d'enceinte Surround.</p> <p>Remarque:</p> <ul style="list-style-type: none"> Si vous avez réglé le paramètre Front sur "Small" à étape 4, l'option "Large" n'est pas disponible. <p>Passer à l'étape 7 du réglage "Fréquence de transfert (Crossover)".</p>

Fréquence de transfert (Crossover)

Ce réglage ne s'applique qu'aux enceintes définies comme *Small* lors de la "Configuration des enceintes (SP Config)" à la page 52.

Pour obtenir une restitution optimale des graves, il est impératif de régler la fréquence de transfert en fonction de la taille et de la réponse en fréquence de vos enceintes.

7

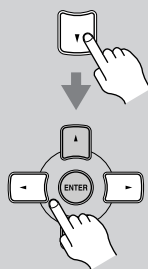

Choisissez "Crossover" avec le bouton bas [▼] puis sélectionnez une fréquence de transfert avec les boutons gauche/droite [◀]/[▶].

Partez du diamètre du plus petit haut-parleur de votre système pour choisir la fréquence de transfert.

Diamètre du cône	Fréquence de transfert
Supérieur 20 cm (8")	40/50/60 Hz*
16–20 cm (6-1/2"–8")	80 Hz
13–16 cm (5-1/4"–6-1/2")	100 Hz (default)
9–13 cm (3-1/2"–5-1/4")	120 Hz
Inférieur 9 cm (3-1/2")	150/200 Hz*

* Choisissez le réglage en fonction de l'enceinte.

Passez à l'étape 8 du réglage "Double Bass" ci-dessous.

Remarques:

- Pour régler cette valeur aussi précisément que possible, vérifiez la réponse en fréquence des enceintes dans leur manuel.
- Choisissez une fréquence de transfert plus élevée si le caisson de grave doit produire plus de son.

Double Bass

La fonction Double Bass permet d'accentuer le grave en acheminant les signaux de basses fréquences des canaux avant gauche et droit au subwoofer. Cette fonction n'est disponible que si le paramètre "Subwoofer" est réglé sur "Yes" à l'étape 3 et le paramètre "Front" à l'étape 4 sur "Large" lors de la configuration des enceintes (page 52).

8

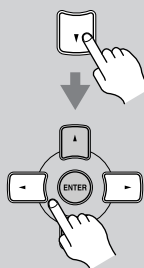

Choisissez "Double Bass" avec le bouton bas [▼] puis sélectionnez l'une des options suivantes avec les boutons gauche/droite [◀]/[▶]:

On: La fonction Double Bass est active. Le grave des canaux avant gauche et droit est également transmis au caisson de grave (par défaut).

Off: La fonction Double Bass est désactivée.

9



Appuyez sur le bouton [SETUP].

Les réglages sont terminés.

Pour remonter d'un niveau afin de retrouver "SP Config", appuyez sur le bouton [RETURN].

Formats de signal d'entrée numérique

Le tableau ci-dessous indique les témoins affichés à l'écran pour chaque format de signal numérique compatible.

Format	Témoin affiché
Dolby Digital	D
DTS	
PCM	PCM

En principe, l'ampli-tuner AV détecte automatiquement le format du signal. Toutefois, si vous rencontrez des problèmes suivants pendant la reproduction d'une source PCM ou DTS, vous pouvez régler le format de signal sur "PCM" ou "DTS":

- Si le début des plages est coupé pour une source PCM, réglez le format du signal d'entrée sur "PCM".
- Si vous remarquez du bruit quand vous avancez ou reculez sur un CD de format DTS, choisissez "DTS" comme format.

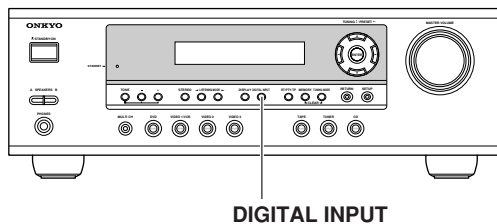

1 Maintenez le bouton ampli-tuner AV [DIGITAL INPUT] enfoncé durant environ 3 secondes.

2 Tant qu'"Auto" est affiché (environ 3 secondes), appuyez à nouveau sur le bouton [DIGITAL INPUT] pour sélectionner PCM, DTS ou Auto.

DTS ou PCM: selon le format défini, le témoin DTS ou PCM clignote et seuls les signaux numériques de ce format sont reproduits. Les autres types de signaux numériques sont ignorés.

Auto (réglage d'usine): le format est détecté automatiquement. En l'absence de signal d'entrée numérique, l'entrée analogique correspondante est utilisée.

Corriger la synchronisation du son et de l'image

Quand vous utilisez le mode de balayage progressif sur le lecteur DVD, il peut arriver que le son et l'image soient décalés. Ce paramètre permet d'y remédier en retardant les signaux audio. Vous pouvez le régler sur 0, 20 ou 40 millisecondes.

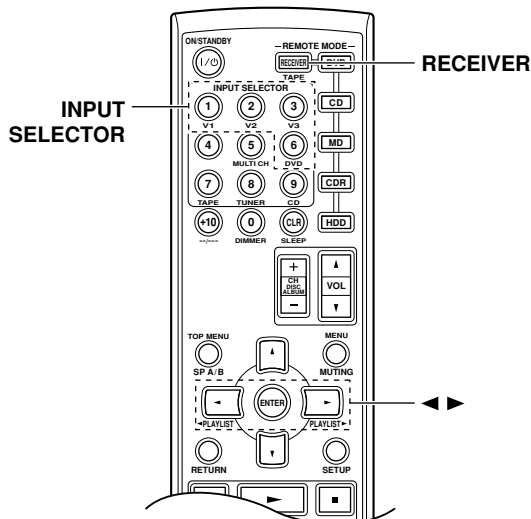

1 Appuyez sur le bouton [RECEIVER] REMOTE MODE.

2 Appuyez et maintenez enfoncé durant plus de 4 secondes le bouton de sélection de la source à corriger.

Il peut s'agir de la source d'entrée [DVD], [VIDEO 1], [VIDEO 2] ou [VIDEO 3].

3 Servez-vous des boutons gauche/droite [◀]/[▶] pour régler le retard sur 0, 20 ou 40 millisecondes.

DVD AVSync: 20ms

Si vous n'effectuez aucun réglage, l'affichage précédent réapparaît au bout de 5 minutes.

Remarque:

- Ce réglage n'est pas disponible lors de l'utilisation du mode d'écoute "Direct" avec un signal d'entrée analogique.

Dépannage

Si vous rencontrez des problèmes pendant l'utilisation du ampli-tuner AV, cherchez-en la solution dans cette section.

Si vous ne parvenez pas à régler le problème, essayez d'abord d'initialiser l'ampli-tuner AV avant de contacter votre revendeur Onkyo.

Pour rétablir les réglages d'usine de l'ampli-tuner AV, mettez-le sous tension et maintenez le bouton [VIDEO 1] enfoncé en appuyant sur le bouton [STANDBY/ON]. "Clear" apparaît à l'écran et l'ampli-tuner AV passe en mode Standby.

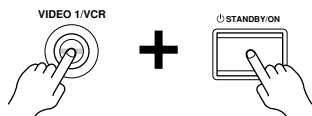

Notez cependant que l'initialisation de l'ampli-tuner AV efface vos présélections de radio et vos réglages personnels.

Alimentation

Impossible de mettre le ampli-tuner AV sous tension.

- Vérifiez que le cordon d'alimentation est correctement branché à une prise de courant.
- Débranchez le cordon d'alimentation de la prise de courant et attendez au moins cinq secondes avant de le rebrancher.

Le ampli-tuner AV se met immédiatement hors tension quand vous l'allumez.

- Le circuit de protection de l'ampli a été activé. Débranchez immédiatement le cordon d'alimentation de la prise de courant. Débranchez tous les câbles d'enceintes et de sources d'entrée puis laissez l'ampli-tuner AV reposer durant une heure sans rebrancher son cordon d'alimentation. Rebranchez ensuite le cordon d'alimentation et réglez le volume au maximum. Si l'ampli-tuner AV reste allumé, réglez le volume au minimum, débranchez le cordon d'alimentation et rebranchez correctement les enceintes et les sources d'entrée. Si l'ampli-tuner AV se coupe lorsque vous réglez le volume au maximum, débranchez immédiatement le cordon d'alimentation et contactez votre revendeur Onkyo.

Son

Le son est très bas ou inaudible.

- Appuyez sur le bouton SPEAKERS [A] ou [B] afin d'activer le témoin des enceintes que vous souhaitez utiliser.
- Vérifiez que vous avez choisi la source d'entrée numérique correcte (page 35). Appuyez plusieurs fois sur le bouton [DIGITAL INPUT].
- Vérifiez que toutes les fiches audio sont bien branchées à fond (page 24).

- Vérifiez que la polarité des câbles d'enceintes est correcte et que les parties dénudées des fils sont bien en contact avec la partie métallique de chaque borne d'enceinte (page 20)
- Vérifiez si les câbles des enceintes ne produisent pas de court-circuit.
- Vérifiez le réglage de volume. Le ampli-tuner AV est conçu pour les applications Home Theater. Il offre une large plage de volume permettant un réglage de niveau précis (page 36).
- Si le témoin MUTING est affiché à l'écran, appuyez sur le bouton [MUTING] de la télécommande pour désactiver la fonction de coupure du ampli-tuner AV (page 43).
- Tant qu'un casque est branché à la prise PHONES, les enceintes ne produisent pas de son (page 42).
- Vérifiez le réglage de sortie audio numérique sur l'appareil connecté. Sur certaines consoles de jeux, comme celles compatibles DVD, la sortie est désactivée par défaut.
- Certains disques DVD-Video requièrent le choix du format de sortie audio dans un menu.
- Si votre tourne-disque n'a pas de préampli intégré, insérez-en un entre le tourne-disque et l'ampli-tuner AV. Si votre tourne-disque utilise une cartouche MC, utilisez un préampli MC ou un transformateur MC et un égaliseur phono.
- Définissez la distance entre les enceintes et la position d'écoute et réglez le niveau de chaque enceinte (page 50, 51).
- Le format du signal d'entrée est réglé sur PCM ou DTS. Réglez le format du signal d'entrée sur Auto. (page 54).

Seules les enceintes avant fonctionnent.

- En mode de reproduction Stereo ou Mono, seuls le subwoofer et les enceintes avant produisent du son.
- Vérifiez que la configuration des enceintes est correcte (page 52).

Seule l'enceinte centrale produit du son.

- Si vous utilisez le mode de reproduction Pro Logic II Movie ou Pro Logic II Music avec une source mono (une station de radio AM ou un programme TV, par exemple), la reproduction est concentrée sur l'enceinte centrale.
- Vérifiez que la configuration des enceintes est correcte (page 52).

Les enceintes Surround ne produisent pas de son.

- En mode d'écoute Stereo ou Mono, les enceintes surround ne produisent aucun son (page 47).
- Selon la source et le mode de reproduction actuellement choisis, il se pourrait que les enceintes Surround ne produisent que peu de son. Choisissez un autre mode de reproduction.
- Vérifiez que la configuration des enceintes est correcte (page 52).

L'enceinte centrale ne produit pas de son.

- En mode d'écoute Stereo ou Mono, l'enceinte centrale ne produit aucun son (page 47).
- Vérifiez que la configuration des enceintes est correcte (page 52).

Le subwoofer ne produit pas de son.

- Le subwoofer ne fonctionne pas lorsque seul le groupe d'enceintes B est activé. Activez le groupe d'enceintes A.
- Si le canal LFE de la source reproduite ne contient aucune information, le subwoofer ne produit pas de son.
- Vérifiez que la configuration des enceintes est correcte (page 52).
- Si vous sélectionnez l'entrée DVD multi-canaux et que le jeu d'enceintes B est activé, le jeu d'enceintes A est réduit à une lecture à 2 canaux, de sorte qu'aucun son n'est émis par le caisson de grave.
- Sur l'ampli-tuner AV, le réglage du caisson de grave dans la configuration des enceintes est réglé sur No (Non). Réglez le caisson de grave sur Yes (Oui).

Un format de signal particulier ne produit aucun son.

- Vérifiez le réglage de sortie audio numérique de l'appareil branché. Sur certaines consoles de jeux acceptant les disques DVD, ce réglage est coupé par défaut.
- Certains disques DVD-Video requièrent le choix du format de sortie audio dans un menu.

Impossible d'obtenir une écoute 5,1?

- Lorsque le groupe d'enceintes B est activé, le groupe d'enceintes A est réduit au mode 2,1 canaux.

Impossible de régler le volume au-delà de 79.

- Lorsque vous réglez le niveau du caisson de grave sur une valeur positive (+), le volume général maximum est réduit proportionnellement.

Bruit audible.

- N'attachez pas les câbles audio avec les cordons d'alimentation ni les câbles d'enceintes dans un même faisceau car cela pourrait nuire à la qualité du son.
- Un câble audio capte peut-être des interférences. Changez la position des câbles.

La fonction Late Night n'a aucun effet.

- Vérifiez que vous reproduisez bien une source Dolby Digital (page 49).

L'entrée DVD multicanal ne fonctionne pas.

- Vérifiez les connexions de l'entrée multicanal analogique DVD (page 27).
- Pour sélectionner l'entrée multicanal analogique DVD, appuyez sur le bouton de sélection d'entrée [MULTI CH] (page 37).
- Vérifiez les réglages de sortie audio du lecteur DVD.

A propos des signaux DTS

- Quand la reproduction du support DTS est terminée, tandis que la transmission DTS est désactivée, le ampli-tuner AV reste en mode de reproduction DTS.

Le témoin DTS reste donc affiché. Cela sert à éviter la production de bruit quand vous utilisez les fonctions de pause, d'avance ou de recul de votre lecteur. Lorsque vous passez manuellement du mode DTS au mode PCM, le ampli-tuner AV n'effectue pas immédiatement le changement. Aussi, vous n'entendrez peut-être aucun signal pendant 3 secondes. Relancez donc la reproduction PCM un peu plus tard.

- Pour les lecteurs CD, il se pourrait que vous ne puissiez pas reproduire les données DTS, même si vous avez branché le lecteur à une entrée numérique du ampli-tuner AV. Cela est dû au fait que les données DTS transmises ont subi un traitement (niveau de sortie, fréquence d'échantillonnage ou bande passante, par exemple). Le ampli-tuner AV ne considère pas ces signaux comme des signaux DTS. Dans ce cas, vous n'obtiendrez que du bruit.
- Quand vous écoutez un support DTS, il se pourrait que vous remarquiez un bref bruit lorsque vous utilisez le mode de pause ou les fonctions d'avance ou de recul du lecteur. Il ne s'agit pas d'un dysfonctionnement.

Image

Il n'y a pas d'image.

- Vérifiez que toutes les fiches vidéo sont bien branchées à fond (page 24).
- Vérifiez que chaque source vidéo est correctement branchée.
- L'ampli-tuner AV n'effectue aucune conversion. Si l'élément vidéo est branché à une entrée vidéo composant, le téléviseur doit être branché à une sortie vidéo composant (page 25).
- Vérifiez sur votre téléviseur que vous avez bien choisi l'entrée vidéo à laquelle le ampli-tuner AV est branché.

Tuner

La réception est parasitée, la réception FM stéréo est mauvaise ou le témoin FM STEREO ne s'affiche pas?

- Déplacez votre antenne.
- Eloignez le ampli-tuner AV de votre téléviseur ou ordinateur.
- Écoutez la station en mono (page 38).
- Pendant l'écoute d'une station AM, l'utilisation de la télécommande peut produire du bruit.
- Le passage de véhicules ou d'avions peut produire des interférences.
- Les murs en béton affaiblissent les signaux radio captés.
- Si vous n'arrivez pas à améliorer la réception, installez une antenne extérieure (page 23).

Remote Télécommande

La télécommande ne fonctionne pas.

- Vérifiez que les piles sont installées conformément aux indications de polarité (page 7).
- Vérifiez que la télécommande n'est pas trop éloignée du ampli-tuner AV et qu'il n'y a pas d'obstacle entre la télécommande et le capteur de télécommande du ampli-tuner AV (page 7).
- Vérifiez que vous avez choisi le mode de télécommande approprié (page 12).
- Vérifiez que vous avez entré le bon code de télécommande.

Impossible de piloter d'autres éléments.

- Vérifiez que vous avez choisi le mode de télécommande approprié (page 12).
- Si vous avez branché un enregistreur MD compatible, un graveur CD ou un élément compatible HDD d'Onkyo compatible **RI** de dernière génération Onkyo aux prises TAPE IN/OUT ou un dock Remote Interactive DS-A1 aux prises VIDEO 3 IN, vous devez régler l'affichage d'entrée sur MD, CDR ou HDD pour que la télécommande fonctionne correctement (voyez page 35).
- Pour piloter un élément Onkyo branché via **RI**, orientez la télécommande vers l'ampli-tuner AV.

Enregistrement

Impossible d'enregistrer

- Veillez à choisir l'entrée correcte sur votre enregistreur.
- Pour éviter de produire des boucles de signaux et d'endommager l'ampli-tuner AV, les signaux d'entrée ne sont pas envoyés aux sorties du même nom (ex.: TAPE IN vers TAPE OUT ou VIDEO 1 IN vers VIDEO 1 OUT).

Autres

Le son change quand vous branchez un casque d'écoute.

- Quand vous branchez un casque, le mode d'écoute est réglé sur Stereo (à moins que ce mode ne soit déjà réglé sur Stereo, Mono, ou Direct).

Comment changer la langue d'une source multiplex?

- Utilisez le paramètre "Multiplex" du menu "4. Audio Adjust" pour sélectionner "Main" ou "Sub" (page 48).

Les fonctions **RI** ne fonctionnent pas?

- Pour utiliser le système **RI**, il faut une connexion **RI** et une connexion audio analogique RCA/Cinch entre l'élément et le ampli-tuner AV, même si vous n'utilisez que la connexion numérique (page 33).

Le ampli-tuner AV comporte un microprocesseur pour le traitement du signal et les fonctions de pilotage. Dans des cas rarissimes, la présence de fortes interférences, de bruit d'une source externe ou d'électricité statique pourrait bloquer le microprocesseur. Si vous rencontrez ce phénomène exceptionnel, débranchez le cordon d'alimentation de la prise secteur, attendez au moins cinq secondes et rebranchez l'appareil au secteur.

Onkyo décline toute responsabilité pour des dommages (notamment les coûts de location de CD) résultant d'un enregistrement raté suite à un dysfonctionnement de l'appareil. Avant d'enregistrer des données importantes, vérifiez que l'enregistreur fonctionne correctement.

Avant de débrancher le cordon d'alimentation de la prise de courant, veillez à mettre l'ampli-tuner AV en mode de veille.

Fiche technique

Section amplificateur

Puissance spécifiée

Modèle pour l'Amérique du Nord (FTC):

(FL, FR, C, SL, SR) 95 W minimum de puissance continue par canal sous 8Ω, 2 canaux pilotés à 1 kHz avec une distorsion harmonique totale (DHT) maximum de 0,7%

(Caisson de grave) 105 W minimum de puissance continue par canal sous 8Ω, 1 canal pilote à 80 Hz avec une distorsion harmonique totale (DHT) maximum de 0,7%

(FL, FR, C, SL, SR) 105 W minimum de puissance continue par canal sous 6Ω, 2 canaux pilotés à 1 kHz avec une distorsion harmonique totale (DHT) maximum de 0,7%

(Caisson de grave) 125 W minimum de puissance continue par canal sous 6Ω, 1 canal pilote à 80 Hz avec une distorsion harmonique totale (DHT) maximum de 0,7%

Modèle pour l'Europe (IEC):

6 canaux × 110 W sous 6Ω, 1 kHz, 1 canal pilote

Puissance de sortie maximum

Modèle pour l'Asiatique (JEITA):

6 canaux × 120 W sous 6Ω, 1 kHz, 1 canal pilote

Puissance dynamique

180 W + 180 W (3Ω, avant)

140 W + 140 W (4Ω, avant)

95 W + 95 W (8Ω, avant)

Distorsion harmonique totale (DHT)

0,9 % (à la puissance spécifiée)

Facteur d'atténuation

60 (Front, 1 kHz, 8Ω)

Sensibilité d'entrée et impédance

200 mV / 47 kΩ (LINE)

Niveau de sortie et impédance

200 mV / 470 Ω (REC OUT)

Réponse en fréquence

10 Hz–50 kHz / +1 dB–3 dB (Direct mode)

Réglage de timbre

±10 dB, 80 Hz (BASS)

±10 dB, 20 kHz (TREBLE)

Rapport signal/bruit

100 dB (LINE, IHF-A)

Impédance des enceintes: 6Ω–16Ω

Section vidéo

Sensibilité d'entrée, niveau de sortie et impédance

1 V_{p-p}/75Ω (Component)

0,7 V_{p-p}/75Ω (Component P_B/C_B, Pr/C_R)

1 V_{p-p}/75Ω (Composite)

Réponse en fréquence

vidéo composant

5 Hz–50 MHz

Section tuner

■ FM

Plage d'accord de fréquence

Modèle pour l'Amérique du Nord:

87,5 MHz–107,9 MHz

Modèle pour l'Europe:

87,50 MHz–108,00 MHz

Modèle pour l'Asiatique:

87,50 MHz–108,00 MHz

Sensibilité utile

Stéréo: 22,2 dBf (75Ω IHF)

Mono: 15,2 dBf (75Ω IHF)

Rapport signal/bruit

Stéréo: 67 dB (IHF-A)

Mono: 73 dB (IHF-A)

DHT

Stéréo: 0,5 % (1 kHz)

Mono: 0,3 % (1 kHz)

Réponse en fréquence

30 Hz–15 kHz / ±1 dB

Séparation stéréo

40 dB (1 kHz)

■ AM

Plage d'accord de fréquence

Modèle pour l'Amérique du Nord:

530 kHz–1710 kHz

Modèle pour l'Europe:

522 kHz–1611 kHz

Modèle pour l'Asiatique:

522kHz–1611kHz par pas de 9kHz

530kHz–1710kHz par pas de 10kHz

Sensibilité utile

300 μV

Rapport signal/bruit

40 dB

DHT

0,7%

Caractéristiques générales

Alimentation

Modèle pour l'Amérique du Nord:

AC 120 V, 60 Hz

Modèle pour l'Australie et l'Europe:

AC 230–240 V, 50 Hz

Modèle pour l'autres:

AC 120/220–240 V, 50/60 Hz

AC 220–230 V, 50/60 Hz

Consommation

Modèle pour l'Amérique du Nord: 3,4 A

Modèle pour l'Australie et l'Europe:

360 W

Coréen: 330 W

Modèles universel: 300 W

Consommation en mode de veille

Modèle pour l'Amérique du Nord: 0,1 W

Modèle pour l'Europe: 0,3 W

Modèle pour l'autres: 0,5 W

Dimensions (L x H x P)

435 × 150 × 369 mm

17-1/8" × 5-7/8" × 14-1/2" inches

Poids

Modèle pour l'Amérique: 8,8 kg

19,4 lbs

Modèle pour l'autres: 9,6 kg, 21,2 lbs.

■ Entrées vidéo

Composant

DVD, VIDEO1, VIDEO2

Composite

DVD, VIDEO1, VIDEO2, VIDEO3

■ Sorties vidéo

Composant

MONITOR

Composite

MONITOR, VIDEO1

■ Entrées audio

Entrées numériques

Optical : 2

Coaxial : 1

Entrées analogiques

DVD (MULTICHANNEL), VIDEO1,

VIDEO2, VIDEO3, TAPE, CD

Entrées analogiques multicanal

6

■ Sorties audio

Sorties analogiques

TAPE, VIDEO1

Sorties pour enceintes

SP-A (FL, FR, C, SL, SR, SW) + SP-B (L, R)

Prise pour casque d'écoute

1

Ensemble d'enceintes cinéma à domicile à 5,1 canaux

■ Caisson de grave passif (SKW-350)

Type:	Bass-reflex de grave passif
Impédance:	6 Ω
Puissance d'entrée maximum:	130 W
Niveau de pression sonore de sortie:	84 dB/m/w
Réponse en fréquence:	30 Hz–150 Hz
Capacité de l'enceinte:	24 litres
Dimensions (L × H × P):	230 × 425 × 372 mm (9-1/16" × 16-3/4" × 14-5/8")
Poids:	6,7 kg (14,8 lbs.)
Haut-parleur:	Cône de 20 cm
Connecteur:	Type ressort, à code de couleur

■ Enceinte avant (SKF-350F)

Type:	Bass-reflex à 2 voies
Impédance:	6 Ω
Puissance d'entrée maximum:	120 W
Niveau de pression acoustique de sortie:	85 dB/W/m
Réponse en fréquence:	100 Hz–22 kHz
Fréquence de transfert:	10 kHz
Capacité de l'enceinte:	1,8 litres
Dimensions (L × H × P):	101 × 273 × 115 mm (4" × 10-3/4" × 4-1/2")
Poids:	1 kg (2,1 lbs.)
Haut-parleur:	Cône (boomer) de 8 cm (Tweeter) Céramique de 2 cm
Connecteur:	Type ressort, à code de couleur
Trou de serrure:	2
Douille fileté:	Modèle pour l'Amérique du nord: Vis de 1/4", profondeur 5/16" Autres modèles: Vis de 5 mm, profondeur 8 mm
Grille:	Fixe
Autre:	Blindage magnétique

■ Enceinte centrale (SKC-350C)

Type:	Bass-reflex à 2 voies
Impédance:	6 Ω
Puissance d'entrée maximum:	120 W
Niveau de pression acoustique de sortie:	85 dB/W/m
Réponse en fréquence:	100 Hz–22 kHz
Fréquence de transfert:	10 kHz
Capacité de l'enceinte:	1,8 litres
Dimensions (L × H × P):	273 × 101 × 102 mm (10-3/4" × 4" × 4")
Poids:	1 kg (2,1 lbs.)
Haut-parleur:	Cône (boomer) de 8 cm (Tweeter) Céramique de 2 cm
Connecteur:	Type ressort, à code de couleur
Trou de serrure:	2
Douille fileté:	Modèle pour l'Amérique du nord: Vis de 1/4", profondeur 5/16" Autres modèles: Vis de 5 mm, profondeur 8 mm
Grille:	Fixe
Autre:	Blindage magnétique

■ Enceinte surround (SKM-350S)

Type:	Bass-reflex à full-range
Impédance:	6 Ω
Puissance d'entrée maximum:	120 W
Niveau de pression acoustique de sortie:	83 dB/W/m
Réponse en fréquence:	110 Hz–22 kHz
Capacité de l'enceinte:	1,1 litres
Dimensions (L × H × P):	101 × 175 × 111 mm (4" × 6-7/8" × 4-3/8")
Poids:	0,7 kg (1,5 lbs.)
Haut-parleur:	Cône de 8 cm
Connecteur:	Type ressort, à code de couleur
Trou de serrure:	1
Douille fileté:	Modèle pour l'Amérique du nord: Vis de 1/4", profondeur 5/16" Autres modèles: Vis de 5 mm, profondeur 8 mm
Grille:	Fixe

Les spécifications et caractéristiques sont susceptibles d'être modifiées sans préavis.

ADVERTENCIA:

PARA REDUCIR EL RIESGO DE INCENDIOS O DE DESCARGAS ELÉCTRICAS, NO EXPONGA ESTE APARATO A LA LLUVIA NI A LA HUMEDAD.

PRECAUCIÓN:

PARA REDUCIR EL RIESGO DE DESCARGAS ELÉCTRICAS, NO quite la cubierta (o panel posterior). En su interior no existe ninguna pieza que pueda reparar el usuario. En caso de avería, solicite los servicios de personal de reparación cualificado.



WARNING
RISK OF ELECTRIC SHOCK
DO NOT OPEN

AVIS
RISQUE DE CHOC ELECTRIQUE
NE PAS OUVRIR



El símbolo de rayo con cabeza de flecha, inscrito en un triángulo equilátero, tiene la finalidad de avisar al usuario la presencia de "tensiones peligrosas" no aisladas dentro de la caja del producto que son de magnitud suficiente como para constituir un riesgo de descargas eléctricas a personas



El signo de exclamación, inscrito en un triángulo equilátero, tiene la finalidad de avisar al usuario la presencia de instrucciones importantes de operación y mantenimiento (reparación) en la literatura que acompaña a este producto.

Instrucciones de seguridad importantes

1. Lea estas instrucciones.
2. Guarde estas instrucciones.
3. Tenga en cuenta todas las advertencias.
4. Siga todas las instrucciones.
5. No use este aparato cerca del agua.
6. Límpielo únicamente con un paño seco.
7. No bloquee los orificios de ventilación. Instálelo siguiendo las instrucciones del fabricante.
8. No lo instale cerca de radiadores, aparatos de calefacción, estufas ni ningún tipo de aparatos (incluyendo amplificadores) que generen calor.
9. Tenga en cuenta los fines de seguridad de los conectores con derivación a masa y / o polarizados. Los conectores polarizados tienen dos contactos, uno de mayor tamaño que el otro. Un conector con derivación a masa tiene dos contactos con un tercero para derivar a masa. El contacto ancho o el tercer contacto se instalan con fines de seguridad. Si el conector del equipo no encaja en la toma de corriente disponible, acuda a un técnico electricista cualificado para que le sustituya la toma obsoleta.
10. Evite que el cable de alimentación pueda ser pisado o atrapado, en especial en los conectores, y en los puntos en que sale del aparato.
11. Use sólo los accesorios / conexiones especificados por el fabricante.
12. Use sólo el soporte, trípode, abrazadera o mesa indicados por el fabricante, o vendidos junto con el aparato. Si utiliza una mesilla con ruedas, tenga cuidado, al desplazar el conjunto de mesilla / aparato, ya que si se vuelca podría recibir lesiones.
13. Desconecte este aparato si hay tormenta o cuando no vaya a ser utilizado por largos períodos de tiempo.
14. Deje que el mantenimiento lo lleve a cabo personal cualificado. Es necesario reparar el aparato cuando ha recibido algún tipo de daño, como por ejemplo si el cable de alimentación ha sufrido daños, si se ha derramado algún líquido en el interior del aparato o si éste ha quedado expuesto a la lluvia o humedad y no funciona normalmente o si ha caído al suelo.
15. Daños que requieren reparación
Desenchufe el aparato y solicite los servicios de personal cualificado cuando:
 - A. El cable de alimentación o el enchufe esté dañado.
 - B. En el interior del aparato hayan entrado objetos sólidos o líquidos.
 - C. El aparato haya estado expuesto a la lluvia o al agua.
 - D. El aparato parezca no funcionar adecuadamente aunque se sigan las instrucciones de operación. Ajuste solamente los controles indicados en el manual de instrucciones, ya que un ajuste inadecuado podría resultar en daños, y podría requerir el trabajo laborioso de un técnico cualificado para devolver el aparato a su funcionamiento normal.
 - E. El aparato haya caído o haya sufrido otros daños, y
 - F. El aparato parezca no funcionar normalmente, indicando que necesita reparación
16. Introducción de objetos sólidos y líquidos
No introduzca nunca ningún objeto a través de las aberturas del aparato, ya que podrían tocar puntos de tensión peligrosa o cortocircuitar partes, lo que resultaría en un incendio o descargas eléctricas. El equipo no se debería exponer a gotas ni a salpicaduras y nunca debería colocar objetos que contengan líquidos, como los floreros, encima de éste. No coloque velas ni otros objetos incandescentes encima de la unidad.
17. Baterías
Tenga en cuenta los aspectos ambientales y siga las regulaciones locales a la hora de desechar las baterías.
18. Si instala el aparato en una instalación empotrada, como en una estantería o en una librería, asegúrese de que esté bien ventilado.
Deje 20 cm de espacio libre por encima y por los lados y 10 cm en la parte posterior. El borde posterior del estante o el tablero de encima del aparato debería estar a unos 10 cm del panel posterior o de la pared, de forma que deje un espacio libre para que el aire caliente pueda circular.

ADVERTENCIA PARA CARRITOS
CON RUEDAS



S3125A

Precauciones

1. **Copyright de las grabaciones**—A menos que se utilice de forma exclusivamente personal, la grabación de material sujeto a copyright es ilegal sin el permiso del propietario del copyright.
2. **Fusible de CA**—El fusible de CA se encuentra en el interior de la unidad y no es un elemento accesible al usuario. Si todavía no puede activar la unidad, póngase en contacto con su distribuidor Onkyo.
3. **Mantenimiento**—De vez en cuando limpie esta unidad con un paño suave. Para la suciedad más difícil de eliminar, use un paño suave ligeramente humedecido con una solución de agua y detergente suave. A continuación, seque la unidad inmediatamente con un paño limpio. No use paños abrasivos, alcohol, ni disolventes químicos de ningún tipo ya que con ellos podría dañar el acabado de la unidad e incluso borrar la serigrafía del panel.

4. Alimentación

ATENCIÓN

ANTES DE CONECTAR LA UNIDAD POR PRIMERA VEZ, LEA CON ATENCIÓN LA SECCIÓN SIGUIENTE.

Los voltajes de las tomas de CA varían para cada país. Compruebe que el voltaje de su zona cumpla con los requisitos de voltaje indicados en la etiqueta de características que se encuentra en el panel posterior de esta unidad (por ejemplo, AC 230–240 V, 50 Hz o AC 120 V, 60 Hz).

Algunos modelos tienen un conmutador selector de voltaje que proporciona compatibilidad con los sistemas de alimentación de todo el mundo. Antes de conectar este tipo de modelo, asegúrese de que el selector de voltaje está ajustado al voltaje correcto de su zona.

Al pulsar el botón [STANDBY/ON] para seleccionar el modo Standby, el equipo no se desactiva completamente. Si no tiene previsto utilizar la unidad durante un periodo de tiempo prolongado, desconecte el cable de alimentación de la toma CA.

5. **Nunca toque esta unidad con las manos húmedas**—Nunca utilice esta unidad ni su cable de alimentación si tiene las manos húmedas o mojadas. Si penetra agua o algún otro líquido en el interior de esta unidad, hágalo revisar por su distribuidor Onkyo.
6. **Notas acerca del manejo de la unidad**
 - Si tiene que transportar esta unidad, use el empaque original para empaquetarlo de la misma forma en que estaba empaquetado originalmente al adquirirlo.
 - No deje por mucho tiempo objetos de plástico o goma sobre esta unidad ya que, con el tiempo, podrían dejar marcas en la superficie.
 - Después de un uso prolongado, es posible que los paneles superior y posterior de esta unidad se calienten. Esto es normal.
 - Si no va a usar esta unidad por un largo período de tiempo, es posible que al activarla de nuevo no funcione correctamente, por lo que es aconsejable que la utilice de vez en cuando.

Para el modelo norteamericano

INFORMACIÓN FCC

PRECAUCIÓN:

Los cambios o modificaciones del usuario que no estén aprobados explícitamente por la parte responsable de la conformidad podrían invalidar la autoridad del usuario a utilizar el equipo.

NOTA:

Se ha probado este equipo y cumple con los límites de los dispositivos digitales de la Clase B, conforme a la Part 15 de las reglas de la FCC. Estos límites están diseñados para ofrecer una protección razonable contra las interferencias nocivas en una instalación residencial.

Este equipo genera, utiliza y puede emitir energía de radiofrecuencia y, si no se instala y utiliza de acuerdo con las instrucciones, puede producir interferencias nocivas en las comunicaciones por radio. Sin embargo, no existe ninguna garantía que indique que no se producirán interferencias en una instalación en concreto. Si este equipo provoca interferencias nocivas en la recepción de radiocomunicaciones o de televisión, las cuales se pueden determinar desactivando y activando el equipo, se anima al usuario a intentar corregir las interferencias siguiendo una o varias de las siguientes medidas:

- Vuelva a orientar o vuelva a colocar la antena de recepción.
- Aumente la separación entre el equipo y el receptor.
- Conecte el equipo a una toma de corriente de un circuito diferente al que está conectado el receptor.
- Para más ayuda, consulte con su distribuidor o con un técnico de radio/televisión.

Para el modelo canadiense

NOTA: Este equipo digital de la clase B cumple con la ICES-003 canadiense.

Para los modelos que dispongan de un cable de alimentación con un conector polarizado:

PRECAUCIÓN: PARA EVITAR LAS DESCARGAS ELÉCTRICAS, HAGA COINCIDIR EL CONTACTO ANCHO DEL CONECTOR EN LA RANURA ANCHA, INSÉRTELO TOTALMENTE.

Para los modelos europeos



Memoria de seguridad

El receptor de AV utiliza un sistema de seguridad de memoria sin batería- para conservar las sintonías de radio predefinidas así como otros ajustes mientras está desconectado o en caso de fallo de alimentación. Aunque no se requieren baterías, el receptor de AV necesita haber estado conectado a una toma de CA para cargar el sistema de la batería seguridad. Una vez cargado, el receptor de AV conservará los ajustes durante varias semanas, aunque el tiempo exacto depende del entorno y será más corto en climas húmedos.

Precauciones con los altavoces

Colocación

- La caja del subwoofer está hecha de madera y, por lo tanto, es sensible a temperaturas extremadas y a la humedad. No lo coloque en lugares sometidos a la luz solar directa ni a la humedad, como cerca de un acondicionador de aire, un humidificador, un cuarto de baño, o una cocina.
- No coloque los altavoces cerca de agua o de otros líquidos. Si se vierte líquido encima de los altavoces, las unidades de control podrían resultar dañadas.
- Los altavoces deberían colocarse únicamente en superficies sólidas, planas y libres de vibraciones. Si los coloca en superficies irregulares o inestables, donde puedan caerse y causar daños, afectará a la calidad del sonido.
- El subwoofer está diseñado para utilizarse únicamente en posición vertical. No lo utilice en posición horizontal ni inclinada.
- Si utiliza el equipo cerca de un plato giradiscos, de un reproductor de CDs o de un reproductor de DVDs, es posible que se produzcan interferencias o acoplamientos del sonido. Para evitarlo, aleje el equipo del giradiscos, del reproductor de CDs o del reproductor de DVDs, o baje el nivel de salida del equipo.

Utilizar el equipo cerca de un televisor o de un ordenador

Las televisiones y los monitores de ordenador son dispositivos magnéticamente sensibles, y como tales pueden verse afectados por decoloración o distorsión de la imagen si se colocan altavoces normales cerca de ellos. Para evitarlo, los altavoces del SKF-350F y SKC-350C disponen de una protección magnética interna. Sin embargo, en algunas situaciones es posible que se siga produciendo la decoloración, en cuyo caso debería desactivar el televisor o el monitor, esperar de 15 a 30 minutos y activarlos de nuevo.

Normalmente se activa la función de desmagnetización, que neutraliza el campo magnético y elimina los efectos de decoloración. Si persisten los problemas de decoloración, intente alejar los altavoces del televisor o del monitor. Tenga en cuenta que la decoloración también puede ser debida a un imán o a una herramienta de desmagnetización que se encuentren demasiado cerca del televisor o del monitor.

No coloque el SKM-350S cerca de un TV o un monitor de PC, pues no dispone de blindaje magnético.

Aviso acerca de la señal de entrada

Los altavoces del pueden utilizar la potencia de entrada especificada si se utilizan para la reproducción de música normal. Si envía alguna de las siguientes señales a los altavoces, aunque la potencia de entrada sea la especificada, podría entrar demasiada corriente en las bobinas de los altavoces, quemándolas o rompiendo los cables:

1. Interferencias de una radio FM no sintonizada.
2. El sonido de avanzar rápidamente una cinta de cassette.
3. Sonidos de alta intensidad generados por un oscilador, instrumento musical electrónico, etcétera.
4. Oscilación del amplificador.
5. Tonos de prueba especiales provenientes de CDs para pruebas de audio, etcétera.
6. Clics y ruidos secos de gran volumen causados al conectar o desconectar cables de audio (desactive siempre el amplificador antes de conectar o desconectar cables.)
7. Feedback del micrófono.

Funciones

HT-R340 Receptor de AV

- 100 W/canal en 6Ω (FTC)
- 100 W/canal en 6Ω (DIN)
- 120 W/canal en 6Ω (JEITA)
- Dolby^{*1} Digital y Dolby Pro Logic II
- DTS y DTS Neo:6^{*2} 5,1
- Circuitos para un volumen de ganancia óptimo
- Transformador H.C.P.S.(Massive High Current Power Supply)
- CinemaFILTER (filtro para cine)
- Configuración no escalable
- A-Form — Detección de formato automática
- Función OR-EQ (OptiResponse Equalizer)^{*3}
- Convertidores D/A de 192kHz/24 bits
- Procesamiento DSP de 32 bits Analog Devices potente y de alta precisión
- 3 entradas digitales (2 ópticas, 1 coaxial)
- Conmutación de vídeo componente compatible con HDTV (3 entradas, 1 salida)
- Frecuencia de inversión ajustable (40/50/60/80/100/120/150/200 Hz)
- Terminal de los altavoces A/B
- Terminales de los altavoces con código de colores
- Control de sistema **RI**

Paquete del altavoz HTP-350

Altavoces frontales de 2 vías SKF-350F L/R

- Altavoz de graves de cono de 8 cm (3-1/4")
- Altavoz de agudos cerámico de 2 cm (3/4")
- Blindados magnéticamente
- Cable y terminales de los altavoces con código de colores
- Impedancia de 6Ω

Altavoz central de 2 vías SKC-350C

- Altavoz de graves de cono de 8 cm (3-1/4")
- Altavoz de agudos cerámico de 2 cm (3/4")
- Blindado magnéticamente
- Cable y terminales del altavoz con código de colores
- Impedancia de 6Ω

Altavoces surround SKM-350S L/R

- Altavoz de gama completa con cono de 8 cm (3-1/4")
- Impedancia de 6Ω
- Cable y terminales de los altavoces con código de colores

Subwoofer Bass Reflex SKW-350

- Altavoz de graves de cono de 20 cm (8")
- Cable y terminales del altavoz con código de colores

*1. Fabricado con licencia de Dolby Laboratories. "Dolby", "Pro Logic" y el símbolo doble-D son marcas comerciales de Dolby Laboratories.

*2. "DTS" y "Neo:6" son marcas comerciales de Digital Theater Systems, Inc.

*3. OptiResponse u OR-EQ son marcas comerciales de Onkyo Corporation.

Contenido

Introducción

Instrucciones de seguridad importantes.....	2
Precauciones	3
Precauciones con los altavoces	4
Funciones	5
Contenido del paquete	6
Antes de utilizar el receptor de AV	7
Paneles Frontal y Posterior	8
Paquete del altavoz	11
Controlador remoto	12

Conexiones

Disfrutar del Home Theater.....	19
Conectar los altavoces.....	20
Conectar la antena.....	22
Conectar los componentes.....	24

Activar el equipo & Primera configuración

Activar el equipo.....	34
Primera configuración.....	35

Funcionamiento básico

Reproducir los componentes AV	36
Utilizar el sintonizador	38
Funciones comunes	42
Grabar	45

Disfrutar de los modos de audición

Utilizar los modos de audición.....	46
-------------------------------------	----

Funcionamiento avanzado

Ajustar los modos de audición.....	48
Configuración avanzada	50

Solucionar Problemas

55

Si no consigue resolver el problema, intente reiniciar el receptor de AV manteniendo pulsado el botón [VIDEO 1] y pulsando el botón [STANDBY/ON].

Especificaciones

58

Contenido del paquete

Compruebe que la caja contiene los siguientes elementos:

HT-R340

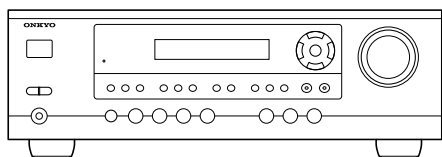

HT-R340

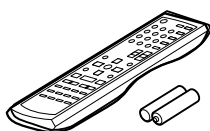

Controlador remoto & dos baterías (AA/R6)

(Se muestra el tipo americano)



Antena FM de interior

(El tipo de conector varía según el país).

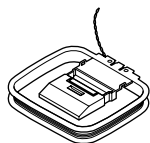

Antena en bucle AM

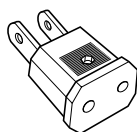

Adaptador para el conector de alimentación

Sólo se suministra en algunos países. Use este adaptador si la toma de corriente CA no coincide con el conector del cable de alimentación del receptor de AV. (El tipo de adaptador varía para cada país)

* En los catálogos y embalajes, la letra al final del nombre del producto indica el color del receptor de AV. Las especificaciones e instrucciones son las mismas independientemente del color.

HTP-350

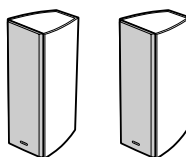

Altavoces frontales
(SKF-350F L/R)

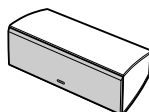

Altavoz central
(SKC-350C)

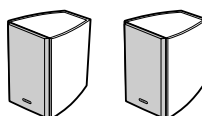

Altavoces Surround
(SKM-350S)

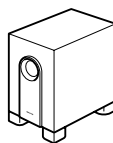

Subwoofer (SKW-350)

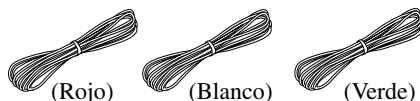

Cable de altavoz para los altavoces frontales y central de 3,5 m (11 pies)

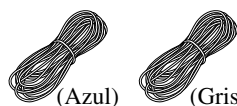

Cable de altavoz para los altavoces surround de 9 m (30 pies)

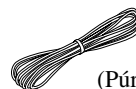

Cables de altavoz para el subwoofer de 4,5 m (15 pies)



16 tapones de caucho delgados, 12 tapones de caucho gruesos

Antes de utilizar el receptor de AV

Ajustar el selector de voltaje (en algunos modelos)

Algunos modelos tienen un conmutador selector de voltaje que proporciona compatibilidad con los sistemas de alimentación de todo el mundo. Antes de conectar este modelo, asegúrese de que el selector de voltaje está ajustado al voltaje correcto de su área. Si no lo está, utilice un destornillador pequeño para ajustarlo correctamente. Por ejemplo, si el voltaje de su área es de 120 voltios (V), ajuste el selector a "120V." Y si es de entre 220 y 240 voltios (V), ajústelo a "220-240V."

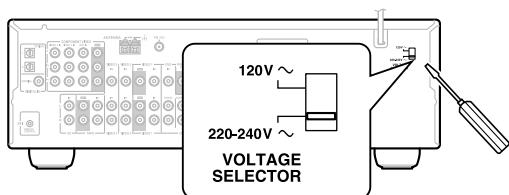

Instalar las baterías

- 1 Para abrir el compartimiento de las baterías, pulse el pequeño hueco y deslice la cubierta para abrirla.

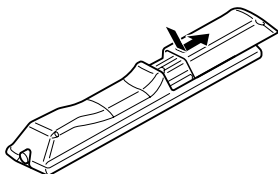

- 2 Inserte las dos baterías incluidas (AA/R6) de acuerdo con el diagrama de polaridad del compartimiento de las baterías.

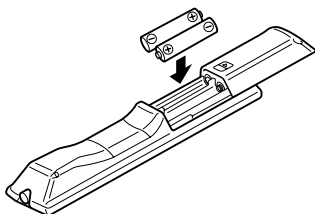

- 3 Deslice la cubierta para cerrarla.

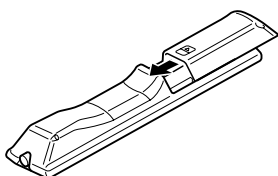

Notas:

- Si el controlador remoto no funciona correctamente, cambie las dos baterías.
- No mezcle baterías nuevas con baterías usadas, ni distintos tipos de baterías.
- Si no tiene la intención de utilizar el controlador remoto durante mucho tiempo, extraiga las baterías para evitar posibles pérdidas y corrosiones.
- Las baterías agotadas deberían sustituirse lo antes posibles para evitar pérdidas y corrosiones.

Utilizar el controlador remoto

Para utilizar el controlador remoto, apunte hacia el sensor del controlador remoto del receptor de AV tal como se muestra a continuación.

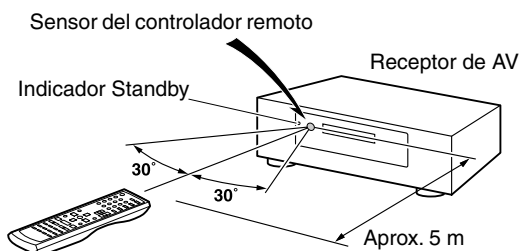

Notas:

- Puede que el controlador remoto no funcione correctamente si el receptor de AV está sujeto a una luz fuerte, como por ejemplo, la luz directa del sol o luces fluorescente de tipo invertido. Téngalo en cuenta al instalar.
- Si se utiliza un controlador remoto similar en la misma habitación, o si el receptor de AV está instalado cerca de un equipo que utilice rayos infrarrojos, puede que el controlador remoto no funcione correctamente.
- No coloque nada encima del controlador remoto, ya que se podrían pulsar los botones inadvertidamente y dañar las baterías.
- Puede que el controlador remoto no funcione correctamente si el receptor de AV se instala en rack detrás de puertas con cristales oscurecidos. Téngalo en cuenta al instalar.
- El controlador remoto no funcionará correctamente si hay algún obstáculo entre él y el sensor del controlador remoto del receptor de AV.

Paneles Frontal y Posterior

Panel frontal

Modelo EE.UU. y Asiático

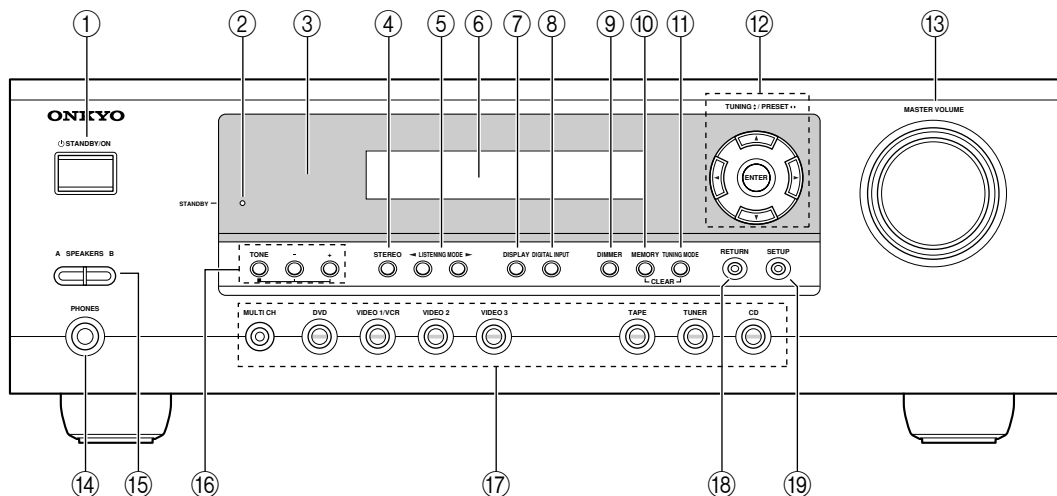

Modelo europeo

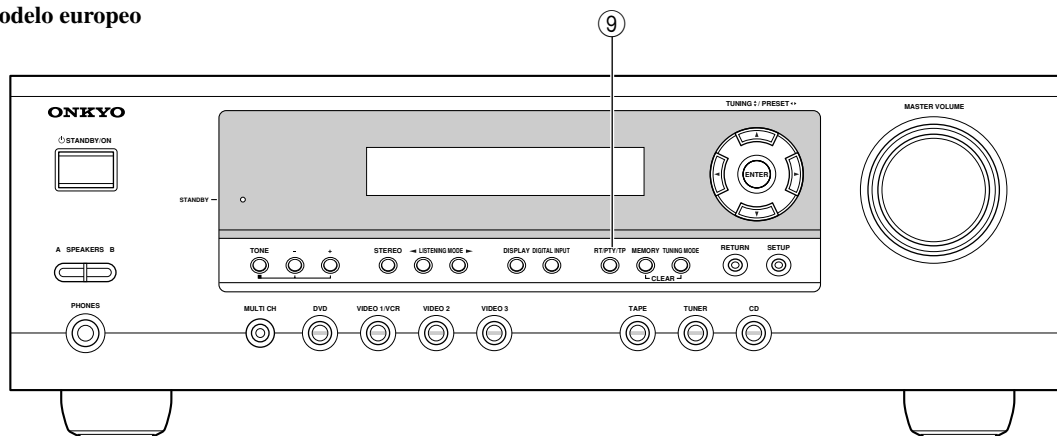

Para más información, consulte las páginas entre paréntesis.

① Botón STANDBY/ON (34)

Este botón se utiliza para ajustar el receptor de AV a On o a Standby.

② Indicador STANDBY (34)

Este indicador se ilumina cuando el receptor de AV está en modo Standby, y parpadea mientras recibe la señal del controlador remoto.

③ Sensor del controlador remoto (7)

Este sensor recibe las señales de control desde el controlador remoto.

④ Botón STEREO (46)

Este botón se utiliza para seleccionar el modo de audición Stereo.

⑤ Botones LISTENING MODE [◀]/[▶] (46)

Estos botones se utilizan para seleccionar los modos de audición.

⑥ Pantalla

Consulte “Pantalla” en la página 9.

⑦ Botón DISPLAY (37)

Este botón se utiliza para visualizar distintos tipos de información sobre la fuente seleccionada.

⑧ Botón DIGITAL INPUT (35, 54)

Este botón se utiliza para asignar las entradas digitales y para especificar el formato de las señales de entrada digitales.

⑨ Botón DIMMER o RT/PTY/TP (41, 42)

Este botón se utiliza para ajustar el brillo de la pantalla.

En el modelo europeo, este botón se conoce como RT/PTY/TP y se utiliza para el RDS (“Radio Data System”, Sistema de información de radio). Consulte la sección “Utilizar RDS (sólo para los modelos europeos)” en la página 40.

- ⑩ **Botón MEMORY (39)**
Este botón se utiliza al guardar y eliminar las presintonías de radio.
- ⑪ **Botón TUNING MODE (38)**
Este botón se utiliza para seleccionar el modo Auto o Manual Tuning.
- ⑫ **Botones de flecha/TUNING/PRESET & ENTER (48, 50–53)**
Cuando se selecciona la fuente de sonido AM o FM, los botones TUNING [▲] [▼] se utilizan para sintonizar el sintonizador y los botones PRESET [◀] [▶] se utilizan para seleccionar presintonías de radio (consulte la página 38, 39). Cuando se utilizan los menús de configuración, funcionan como botones de flecha y se utilizan para seleccionar y ajustar elementos. El botón ENTER también se utiliza con los menús de configuración.
- ⑬ **Control MASTER VOLUME (36)**
Este control se utiliza para ajustar el volumen del receptor de AV.
- ⑭ **Jack PHONES (42)**
Este jack phone de 1/4 de pulgada se utiliza para conectar unos auriculares estéreo estándares para escuchar en silencio.
- ⑮ **Botones SPEAKERS A y B (36)**
Estos botones se utilizan para activar o desactivar los grupos de altavoces A y B.
- ⑯ **Botones TONE, [-] & [+] (42)**
Estos botones se utilizan para ajustar los bajos y tiples.
- ⑰ **Botones de selector de entrada (35–37)**
Estos botones se utilizan para seleccionar las siguientes fuentes de entrada: MULTI CH, DVD, VIDEO 1/VCR, VIDEO 2, VIDEO 3, TAPE, TUNER, o CD.
El botón [MULTI CH] selecciona la entrada analógica multicanal de DVD.
- ⑱ **Botón RETURN (48, 50, 51, 53)**
Este botón se utiliza para volver al menú de ajuste anterior.
- ⑲ **Botón SETUP (48, 50–53)**
Este botón se usa para acceder a varios ajustes.

Pantalla

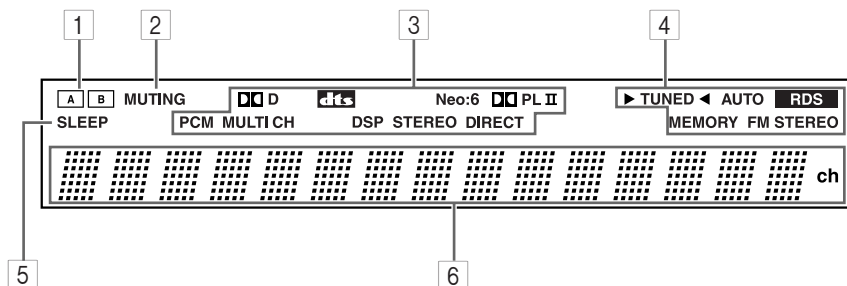

Para más información, consulte las páginas entre paréntesis.

- ① **Indicadores de altavoz A y B (19, 36)**
El indicador A se ilumina cuando se activa el grupo de altavoces A. El indicador B se ilumina cuando se activa el grupo de altavoces B.
- ② **Indicador MUTING (43)**
Este indicador parpadea cuando el receptor de AV está enmudecido.
- ③ **Indicadores de modo Fuente/Audición (47, 54)**
Estos indicadores muestran el modo de audición y el formato de audio digital seleccionados.
- ④ **Indicadores de sintonización**
TUNED (38): Este indicador se ilumina cuando el receptor de AV se sintoniza a una emisora de radio.

AUTO (38): Este indicador se ilumina cuando se selecciona Auto Tuning, y desaparece cuando se selecciona Manual Tuning.

RDS (Sólo para el modelo europeo) (40):
Este indicador se ilumina cuando el receptor de AV se sintoniza a una emisora de radio que acepte el sistema RDS (Radio Data System).

MEMORY (39): Este indicador se ilumina al programar emisoras de radio.

FM STEREO (38): Este indicador se ilumina cuando el receptor de AV se sintoniza a una emisora FM estéreo.

- ⑤ **Indicador SLEEP (43)**
Este indicador se ilumina al activar la función Sleep.
- ⑥ **Área de mensajes**
Este área de la pantalla muestra información sobre la fuente seleccionada.

Panel posterior

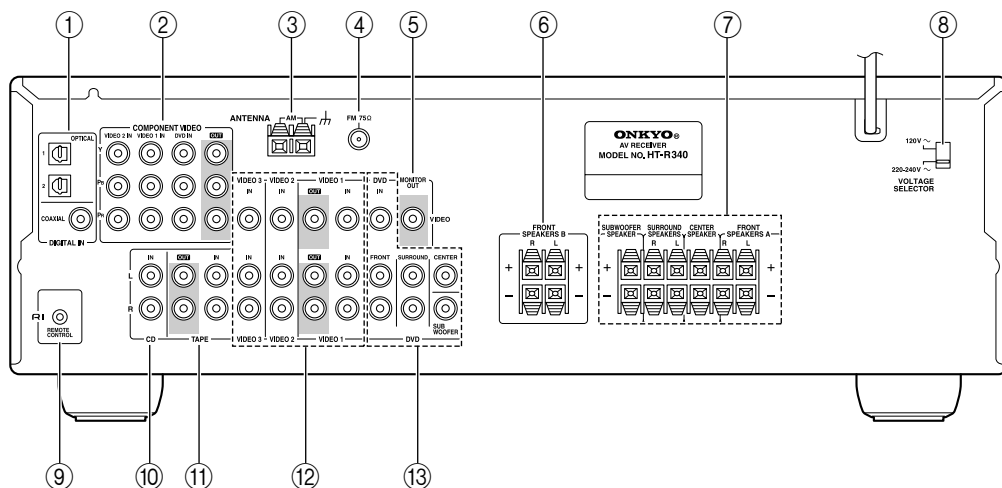

① **DIGITAL IN OPTICAL 1, 2 y COAXIAL**

Estos zócalos óptico y coaxial se pueden utilizar para conectar un reproductor de CD o DVD, y otros componentes con salidas de audio digitales.

② **COMPONENT VIDEO**

Aquí puede conectar un reproductor de DVD, un televisor u otros componentes compatibles con vídeo componente.

③ **AM ANTENNA**

Estos terminales de sirven para conectar una antena AM.

④ **FM ANTENNA**

Este conector sirve para conectar una antena FM.

⑤ **MONITOR OUT**

La salida de vídeo compuesto se debería conectar a la entrada de vídeo del televisor o del proyector.

⑥ **FRONT SPEAKERS B**

Estos terminales de sirven para conectar el grupo de altavoces B.

⑦ **FRONT SPEAKERS A, SURROUND SPEAKERS, CENTER SPEAKER y SUBWOOFER SPEAKER**

Estos terminales de entrada sirven para conectar el grupo de altavoces A.

⑧ **VOLTAGE SELECTOR (sólo en algunos modelos)**

Este selector de voltaje proporciona compatibilidad con los sistemas de alimentación de todo el mundo.

⑨ **RI**

Este conector **RI** (remoto interactivo) se puede conectar al conector **RI** en otro componente AV Onkyo. El controlador remoto del receptor de AV se puede utilizar para controlar ese componente.

Para utilizar **RI**, debe realizar una conexión de audio analógica (RCA) entre el receptor de AV y el otro componente, incluso si están conectados digitalmente.

Nota:

RI sólo se puede utilizar con componentes Onkyo.

⑩ **CD IN**

Estas entradas analógicas pueden utilizarse para conectar un reproductor de CD con salidas analógicas.

⑪ **TAPE IN/OUT**

Estas entradas y salidas analógicas pueden utilizarse para conectar un reproductor de cassettes, un grabador de MiniDisc, u otros grabadores con entradas y salidas analógicas.

⑫ **VIDEO 1 IN/OUT, VIDEO 2 IN y VIDEO 3 IN**

Las entradas y salidas de VIDEO 1, de vídeo compuesto y de audio se pueden utilizar para conectar un VCR. Las entradas de VIDEO 2, VIDEO 3, de vídeo compuesto y de audio se pueden utilizar para conectar otras fuentes de vídeo (por ejemplo, TV por cable, TV por satélite o un set-top box).

⑬ **DVD IN**

Las entradas de FRONT, SURROUND, CENTER, y SUBWOOFER se pueden utilizar para conectar componentes con múltiples salida de audio analógica, incluyendo reproductor de DVD con salida analógica individuales de 5,1 canales. La entrada de vídeo compuesto se debería conectar a una salida de vídeo del reproductor de DVD.

Consulte la página 19–33 ara más información acerca de la conexión.

Paquete del altavoz

Altavoces Frontales, Central, Surround, y Subwoofer (SKF-350F, SKC-350C, SKM-350S, SKW-350)

■ Posterior

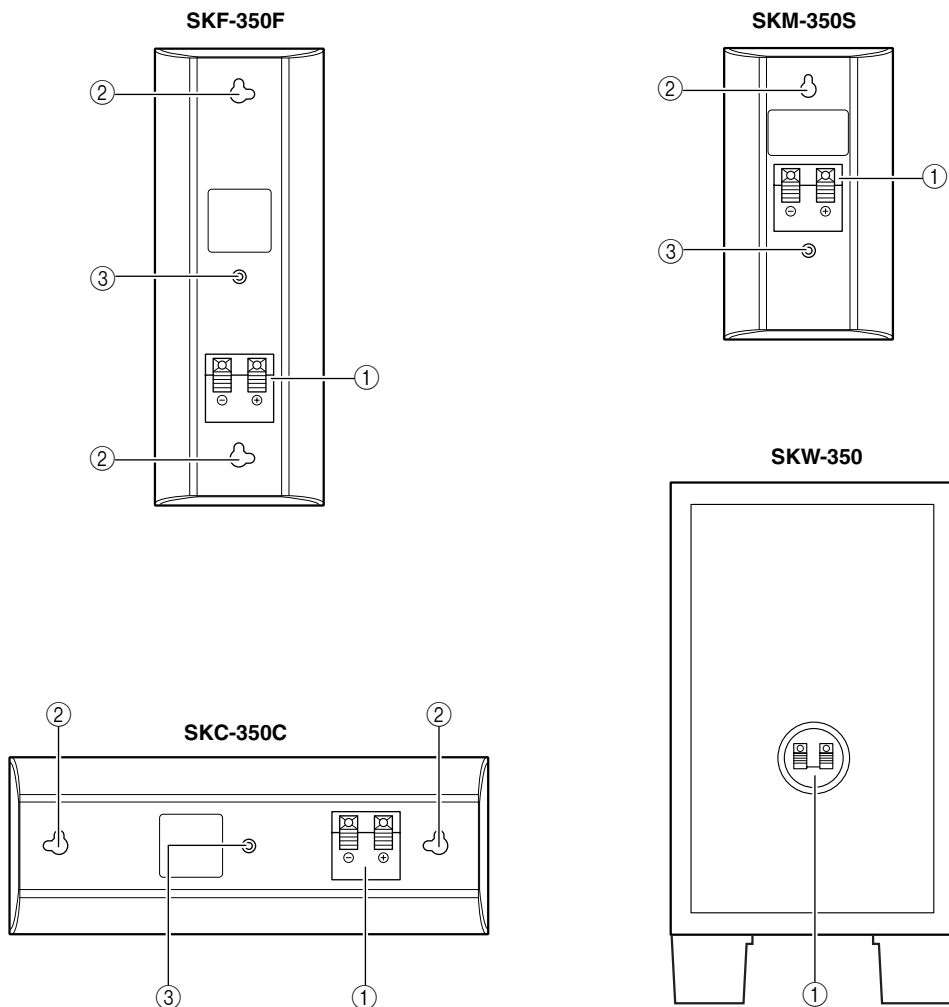

① Terminales de altavoz

Estos terminales de entrada sirven para conectar el altavoz al HT-R340 con los cables de altavoz que se suministran. Los cables de altavoz que se suministran tienen un código de color para identificarlos más fácilmente. Sólo tiene que conectar cada cable al terminal de altavoz positivo del mismo color.

② Ranura en forma de cerradura

Esta ranura en forma de cerradura se puede utilizar para instalar el altavoz en la pared. Con respecto a las instrucciones sobre el montaje, consulte la página 21.

③ Inserciones para el soporte o la abrazadera del altavoz

Estas inserciones roscadas pueden utilizarse para fijar el altavoz a una montura o ménsula para altavoz. Con respecto a las instrucciones sobre el montaje, consulte la página 21.

Nota:

Utilice tornillos para metales adquiridos en un establecimiento del ramo para fijar el altavoz a una montura o ménsula para altavoz. Los modelos para Norteamérica requieren tornillos de 1/4 pulgadas. Otros modelos requieren tornillos M5 (5 mm).

Precaución:

Las rejillas frontales no están diseñadas para extraerse, si lo hace de forma forzosa, podría dañarlas.

Controlador remoto

Cómo utilizar el controlador remoto

Incluyendo el receptor de AV, el controlador remoto se puede utilizar para controlar hasta seis componentes diferentes, incluyendo los componentes. El controlador remoto tiene un modo de funcionamiento específico con cada tipo de componente. Los modos se seleccionan utilizando los cinco botones REMOTE MODE.

■ Modo RECEIVER/TAPE

En el modo RECEIVER/TAPE puede controlar el receptor de AV y un grabador de cassettes Onkyo conectado mediante **RI**.

■ Modos DVD, CD, MD, CDR y HDD

Con estos modos, puede controlar un reproductor de DVD un grabador/reproductor de CD/MD/CDR/HDD.



1 Utilice los botones REMOTE MODE para seleccionar los modos.

2 Para controlar el componente, utilice los botones que soporta el modo.

modo RECEIVER: consulte la columna de la derecha

modo DVD: consulte la página 14

modo CD: consulte la página 15

modo MD/CDR: consulte la página 16

modo HDD: consulte la página 17

modo TAPE: consulte la página 18

Nota:

Es posible que algunas de las funciones del controlador remoto descritas en este manual no funcionen de la forma esperada con otros componentes.

Modo RECEIVER

El modo RECEIVER se utiliza para controlar el receptor de AV.

Para ajustar el controlador remoto al modo RECEIVER, pulse el botón [RECEIVER] REMOTE MODE.

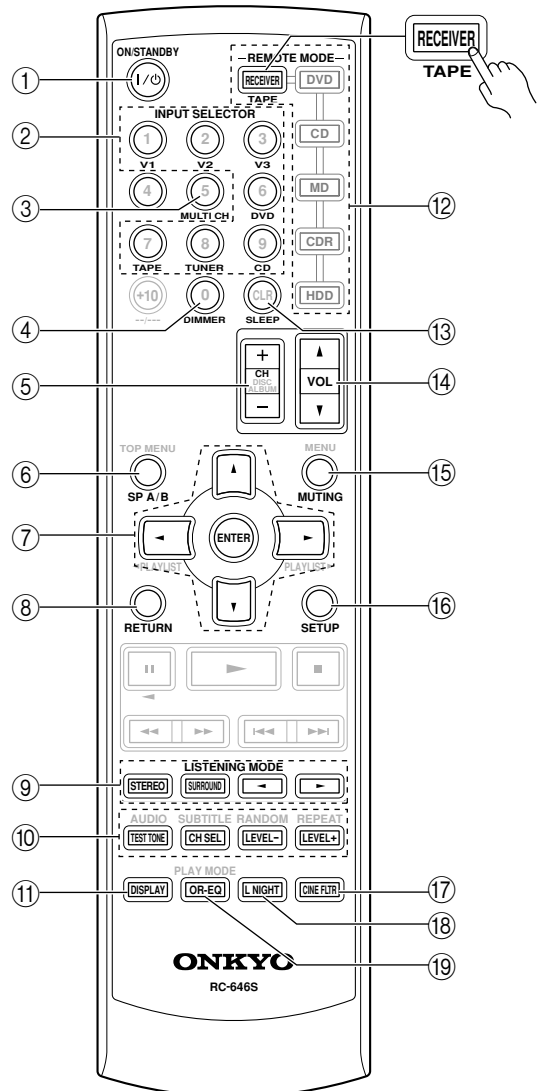

Para más información, consulte las páginas entre paréntesis.

- ① **Botón ON/STANDBY (34)**
Este botón se utiliza para ajustar el receptor de AV a On o a Standby.
- ② **Botones INPUT SELECTOR (36)**
Estos botones se utilizan para seleccionar las fuentes de audio y de vídeo.
- ③ **Botón MULTI CH (37)**
Este botón se utiliza para seleccionar la entrada de DVD de multicanal.
- ④ **Botón DIMMER (42)**
Este botón se utiliza para ajustar el brillo de la pantalla.
- ⑤ **Botón CH +/- (39)**
Este botón se utiliza para seleccionar las presintonías de radio.
- ⑥ **Botón SP A/B (36)**
Este botón se utilizan para activar y desactivar los grupos de altavoces A y B.
- ⑦ **Botón de flecha [▲]/[▼]/[◀]/[▶] & ENTER (48, 50–53)**
Estos botones se utilizan para seleccionar y definir los ajustes.
- ⑧ **Botón RETURN (48, 50, 51, 53)**
Este botón se utiliza para volver a la pantalla anterior cuando cambie los ajustes.
- ⑨ **Botones LISTENING MODE (46)**
Puede usar estos botones para seleccionar los modos de escucha independientemente del modo del controlador remoto seleccionado.
Botón STEREO
Este botón se utiliza para seleccionar el modo de audición Stereo.
Botón SURROUND
Este botón se utiliza para seleccionar los modos de audición Dolby y DTS.
Botones [◀]/[▶]
Estos botones se pueden utilizar para seleccionar cualquiera de los modos de audición disponibles.
- ⑩ **Botones TEST TONE, CH SEL & LEVEL [+]/[-] (34, 44, 51)**
Estos botones se utilizan para ajustar el nivel de cada altavoz por separado.
- ⑪ **Botón DISPLAY (37)**
Este botón se utiliza para visualizar distintos tipos de información acerca de la fuente de entrada seleccionada.
- ⑫ **Botones REMOTE MODE (12)**
Estos botones se utilizan para seleccionar los modos de controlador remoto. Cuando utiliza el controlador

remoto, el botón REMOTE MODE para el modo seleccionado se ilumina.

- ⑬ **Botón SLEEP (43)**
Este botón se utiliza para ajustar la función Sleep.
- ⑭ **Botón VOL [▲]/[▼] (36)**
Puede usar este botón para ajustar el volumen del receptor de AV independientemente del modo del controlador remoto seleccionado.
- ⑮ **Botón MUTING (43)**
Este botón se utiliza para enmudecer el receptor de AV.
- ⑯ **Botón SETUP (48, 50–53)**
Este botón se usa para acceder a varios ajustes.
- ⑰ **Botón CINE FLTR (49)**
Este botón se utiliza para ajustar la función Cinema FILTER.
- ⑱ **Botón L NIGHT (49)**
Este botón se utiliza para ajustar la función Late Night.
- ⑲ **Botón OR-EQ (43)**
Este botón se utiliza para activar el ecualizador OptiResponse, el cual optimiza el rendimiento cuando se usa el HT-R340 con los altavoces incluidos en el equipo de altavoces Home Theater HTP-350. Cuando el ecualizador OptiResponse esté activado, podrá disfrutar de sonido potente con películas o música con bajo volumen.

Modo DVD

Para seleccionar el reproductor de DVD como fuente de entrada, pulse:



Para ajustar el controlador remoto al modo DVD, pulse el botón [DVD] REMOTE MODE.

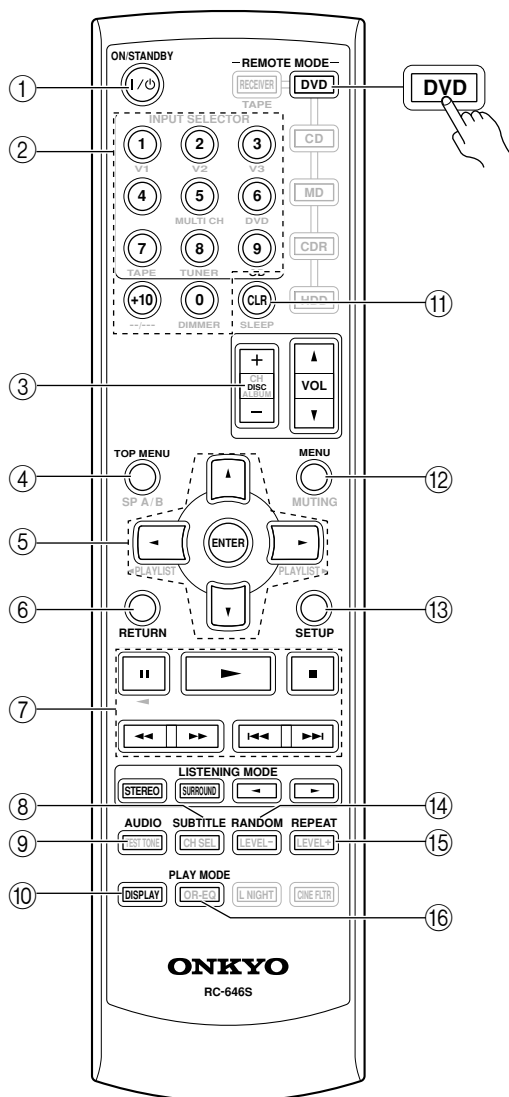

① **Botón ON/STANDBY**
Este botón se utiliza para ajustar el reproductor de DVD a On o a Standby.

② **Botones de número**
Estos botones se utilizan para introducir el título, el capítulo y los números de pista y para introducir los tiempos para localizar puntos concretos en la secuencia temporal.

③ **Botón DISC +/-**
Este botón se utiliza para seleccionar discos en un cambiador de DVD.

④ **Botón TOP MENU**
Este botón se utiliza para seleccionar un menú superior del DVD.

⑤ **Botón de flecha [▲]/[▼]/[◀]/[▶] & ENTER**
Estos botones se utilizan para navegar por los menús del DVD y por los menús de ajustes en pantalla del reproductor de DVD.

⑥ **Botón RETURN**
Este botón se usa para salir de los menús de ajustes en pantalla del reproductor de DVD y para reiniciar la reproducción del menú.

⑦ **Botones de reproducción**
De izquierda a derecha: Pausa, Reproducción, Stop, Rebobinado rápido, Avance rápido, Anterior, y Siguiente.

⑧ **Botón SUBTITLE**
Este botón se utiliza para seleccionar subtítulos.

⑨ **Botón AUDIO**
Este botón se utiliza para seleccionar bandas sonoras y formatos de audio de otros idiomas (por ejemplo, Dolby Digital o DTS).

⑩ **Botón DISPLAY**
Este botón se utiliza para visualizar la información acerca del disco, el título, el capítulo o la pista actual en la pantalla del reproductor de DVD, incluyendo el tiempo transcurrido, el tiempo restante, el tiempo total, etc.

⑪ **Botón CLR**
Este botón se usa para cancelar las funciones y para borrar los números entrados.

⑫ **Botón MENU**
Este botón se utiliza para visualizar un menú del DVD.

⑬ **Botón SETUP**
Este botón se utiliza para acceder a los menús de ajustes en pantalla del reproductor de DVD.

⑭ **Botón RANDOM**
Este botón se utiliza con la función de reproducción aleatoria (Random Playback).

⑮ **Botón REPEAT**
Este botón se utiliza para ajustar las funciones de reproducción con repetición.

⑯ **Botón PLAY MODE**
Este botón se utiliza para seleccionar los modos de reproducción de un componente con modos de reproducción seleccionables.

Modo CD

Para seleccionar el reproductor de CD como fuente de entrada, pulse:



Para ajustar el controlador remoto al modo CD, pulse el botón [CD] REMOTE MODE.

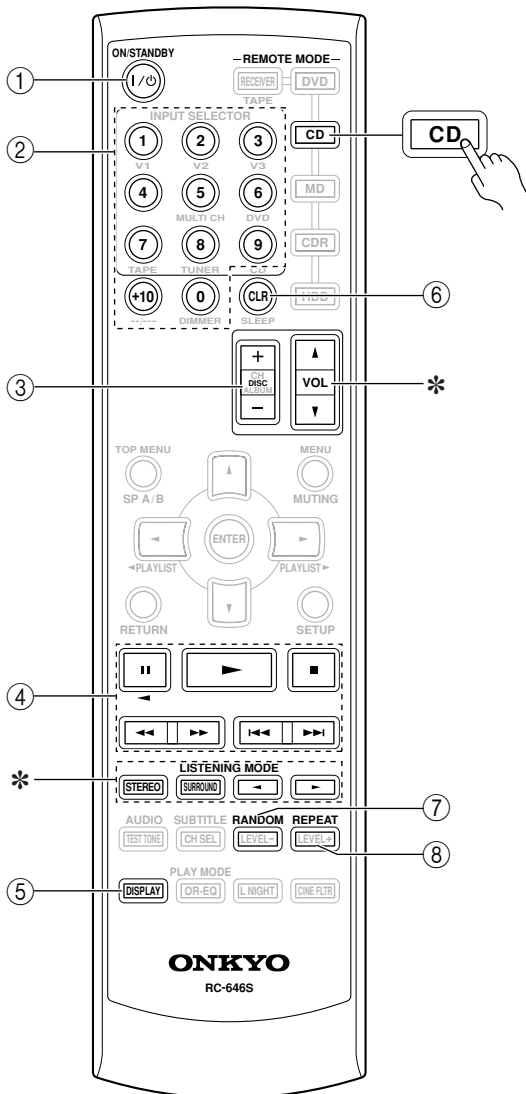

- ① **Botón ON/STANDBY**
Este botón se utiliza para ajustar el reproductor de CD a On o a Standby.
- ② **Botones de número**
Estos botones se utilizan para introducir números de pista y tiempos para localizar puntos concretos en la secuencia temporal.
- ③ **Botón DISC +/-**
Este botón se utiliza para seleccionar discos en un cambiador de CD.
- ④ **Botones de reproducción**
De izquierda a derecha: Pausa, Reproducción, Stop, Rebobinado rápido, Avance rápido, Anterior, y Siguiente.
- ⑤ **Botón DISPLAY**
Este botón se utiliza para visualizar la información acerca del disco o la pista actual en la pantalla del reproductor de CD incluyendo el tiempo transcurrido, el tiempo restante, el tiempo total, etc.
- ⑥ **Botón CLR**
Este botón se usa para cancelar las funciones y para borrar los números entrados.
- ⑦ **Botón RANDOM**
Este botón se utiliza con la función de reproducción aleatoria (Random Playback).
- ⑧ **Botón REPEAT**
Este botón se utiliza para ajustar las funciones de reproducción con repetición.

* Los botones VOL [▲]/[▼] y LISTENING MODE funcionan igual que en el modo RECEIVER.

Modo MD y CDR

Para seleccionar el grabador de MiniDisc o CD como fuente de entrada, pulse:

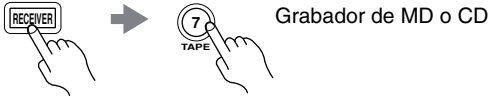

* Debe cambiar la visualización de entrada (consulte la página 35).

Para ajustar el controlador remoto al modo MD o CDR, pulse el botón [MD] o [CDR] REMOTE MODE.

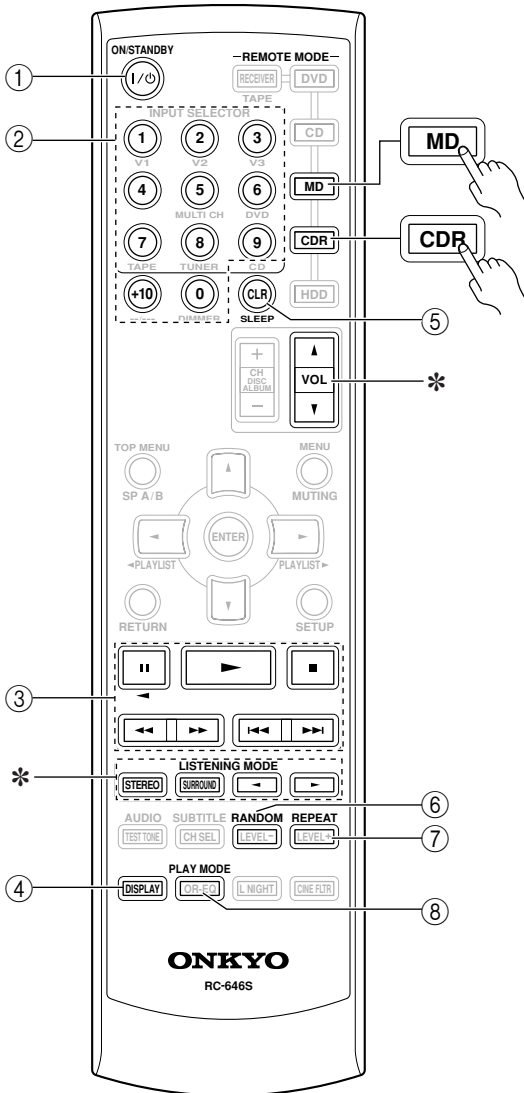

- ① **Botón ON/STANDBY**
Este botón se utiliza para ajustar el grabador de MD/CD a On o a Standby.
 - ② **Botones de número**
Estos botones se utilizan para introducir números de pista y tiempos para localizar puntos concretos en la secuencia temporal.
El botón [+10] se utiliza para introducir números por encima de 10.
 - ③ **Botones de reproducción**
De izquierda a derecha: Pausa, Reproducción, Stop, Rebobinado rápido, Avance rápido, Anterior, y Siguiente.
 - ④ **Botón DISPLAY**
Este botón se utiliza para visualizar la información acerca del disco o la pista actual en la pantalla del reproductor de CD, el grabador de MD/CD, incluyendo el tiempo transcurrido, el tiempo restante, el tiempo total, etc.
 - ⑤ **Botón CLR**
Este botón se usa para cancelar las funciones y para borrar los números entrados.
 - ⑥ **Botón RANDOM**
Este botón se utiliza con la función de reproducción aleatoria (Random Playback).
 - ⑦ **Botón REPEAT**
Este botón se utiliza para ajustar las funciones de reproducción con repetición.
 - ⑧ **Botón PLAY MODE**
Este botón se utiliza para seleccionar los modos de reproducción de un componente con modos de reproducción seleccionables.
- * Los botones VOL [▲]/[▼] y LISTENING MODE funcionan igual que en el modo RECEIVER.

Modo HDD

Para seleccionar el componente HDD como fuente de entrada, pulse:



* Debe cambiar la visualización de entrada (consulte la página 35).

Para ajustar el controlador remoto al modo HDD, pulse el botón [HDD] REMOTE MODE.

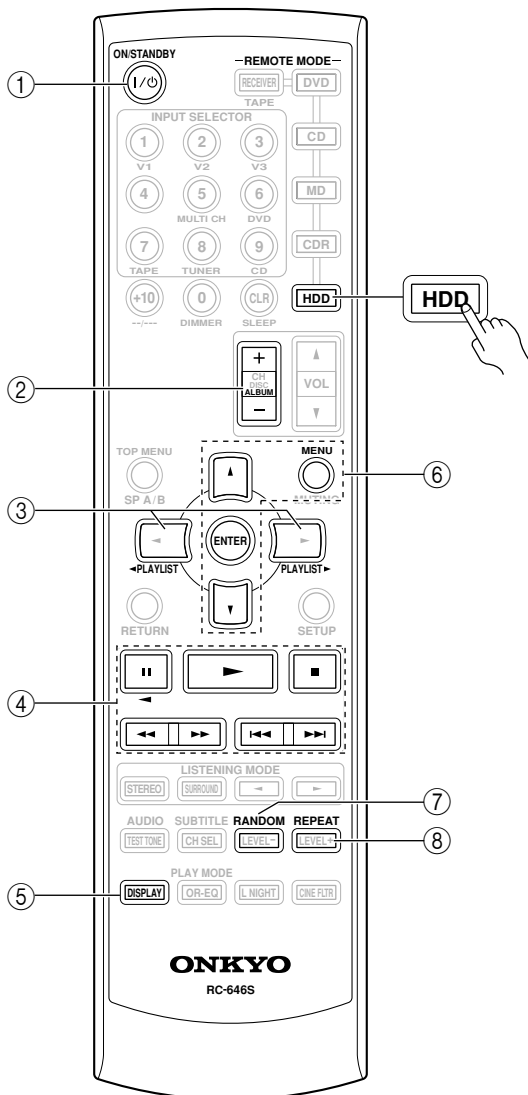

- ① **Botón ON/STANDBY**
Este botón activa el componente HDD o lo deja en Standby.
- ② **Botón ALBUM +/-**
Este botón selecciona el álbum anterior o siguiente en un componente HDD.
- ③ **Botones PLAYLIST [◀||]/[||▶]**
Estos botones seleccionan la lista de reproducción anterior o siguiente del componente HDD.
- ④ **Botones de reproducción**
De izquierda a derecha: Pausa, Reproducción, Stop, Rebobinado rápido, Avance rápido, Anterior, y Siguiente.
- ⑤ **Botón DISPLAY**
Este botón activa la pantalla del componente HDD durante 30 segundos.
- ⑥ **Botones MENU, ENTER y Arriba y Abajo [▲]/[▼]**
Botón MENU: Muestra el menú del componente HDD.
Botones [▲]/[▼]: Seleccionan opciones en el menú del componente HDD.
Botón ENTER: Confirma la selección en el menú del componente HDD.
- ⑦ **Botón RANDOM**
Este botón se utiliza con la función de reproducción aleatoria (Random Playback).
- ⑧ **Botón REPEAT**
Este botón se utiliza para ajustar las funciones de reproducción con repetición.

Modo TAPE

Para seleccionar la pletina de cassettes como fuente de entrada, pulse:



El modo TAPE se utiliza para controlar un grabador de cassettes Onkyo conectado al receptor de AV mediante **RI**.

Para ajustar el controlador remoto al modo TAPE, pulse el botón [RECEIVER] REMOTE MODE.

En los dispositivos de doble pletina, sólo puede controlarse la Pletina B.

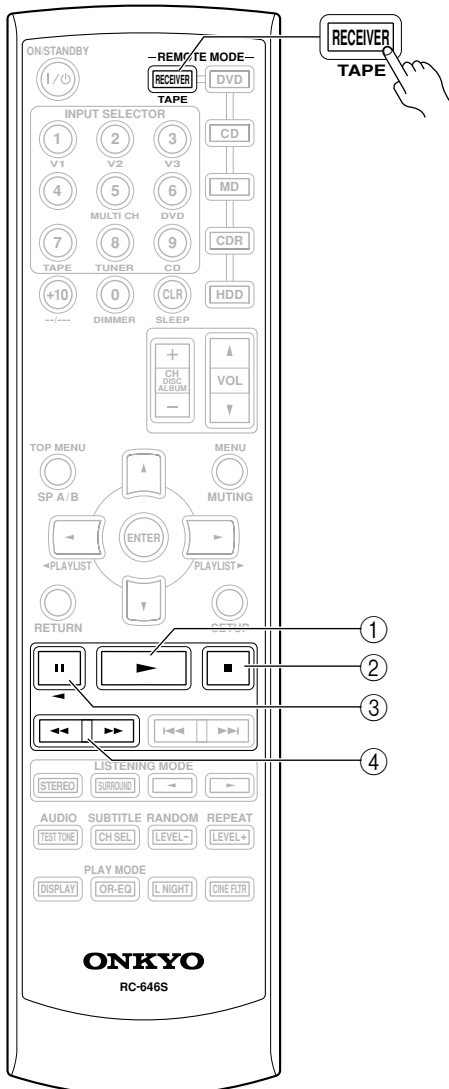

- ① **Botón [▶] (reproducción)**
Este botón se utiliza para iniciar la reproducción.
- ② **Botón [■] (detener la reproducción)**
Este botón se utiliza para detener la reproducción.
- ③ **Botón [◀] (reproducción inversa)**
Este botón se utiliza para iniciar la reproducción inversa.
- ④ **Botones [◀◀]/[▶▶] (rebobinado/avance rápido)**
El botón [◀◀] se utiliza para iniciar el rebobinado.
El botón [▶▶] se utiliza para iniciar el avance rápido.

Disfrutar del Home Theater

Grupos de altavoces A y B

Puede utilizar dos grupos de altavoces con el receptor de AV: el *grupo de altavoces A* y el *grupo de altavoces B*.

El **grupo de altavoces A** debería utilizarse en la sala de audición principal para una reproducción de hasta 5,1 canales.

*Mientras el grupo de altavoces B está activado, el grupo de altavoces A queda reducido a la reproducción de 2,1 canales.

El **grupo de altavoces B** puede utilizarse en otra sala y ofrece una reproducción estéreo de 2 canales.

Receptor de AV

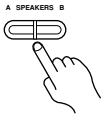

Controlador remoto

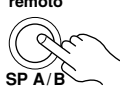

Grupo de altavoces A	Grupo de altavoces B	Indicador	Salida
Activado	Activado	A B	Grupo A: 2,1 canales Grupo B: 2 canales
	Desactivado	A	Grupo A: 5,1 canales
Desactivado	Activado	B	Grupo B: 2 canales
	Desactivado		Sin sonido

Grupo de altavoces A: Sala principal

Altavoces frontales derecho e izquierdo (SKF-350F L/R)

Estos transmiten el sonido global. Su papel en un home theater es el de proporcionar un soporte sólido para la imagen de sonido. Deben situarse de cara al oyente a la altura de los oídos, y ambos a la misma distancia del televisor. Encárelos hacia el interior.

Altavoz central (SKC-350C)

Este altavoz realiza los altavoces frontales derecho e izquierdo, realizando movimientos de sonido distintos y proporcionando una imagen de sonido total. En películas se utiliza básicamente para los diálogos.

Sítuelo cerca del televisor de frente, al nivel de los oídos, o a la misma altura que los altavoces frontales derecho e izquierdo.

* Mientras el grupo de altavoces B está activado, este altavoz no emiten sonido.

Subwoofer (SKW-350)

El subwoofer gestiona los sonidos de bajo del canal LFE ("Low-Frequency Effects", o efectos de baja frecuencia). En general, se consigue un buen sonido de bajos instalando el subwoofer en una esquina frontal, o a un tercio de la anchura de la pared, tal como se muestra a continuación.

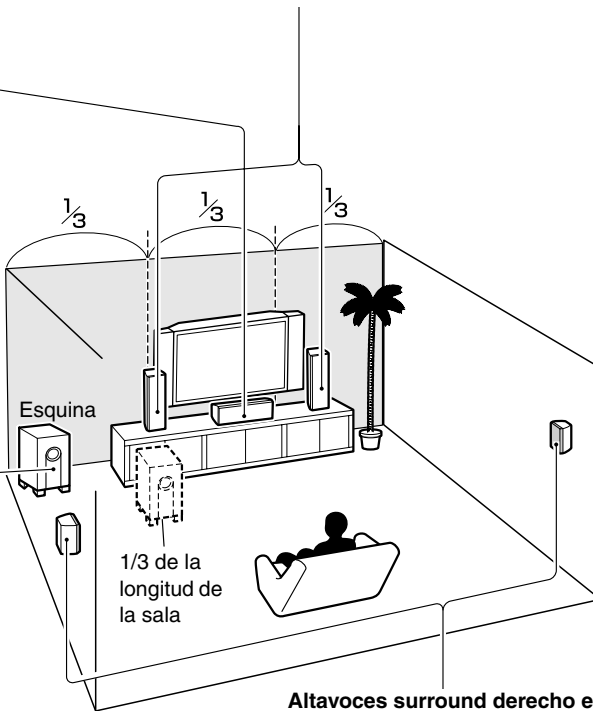

Altavoces surround derecho e izquierdo (SKM-350S L/R)

Estos altavoces se utilizan para un posicionamiento del sonido preciso y para añadir realismo al ambiente. Sítuelos a los lados del oyente o ligeramente detrás, a unos 60–100 cm por encima del nivel de los oídos. Lo ideal es que ambos estén a la misma distancia del oyente.

* Mientras el grupo de altavoces B está activado, estos altavoces no emiten sonido.

Grupo de altavoces B: Sala secundaria

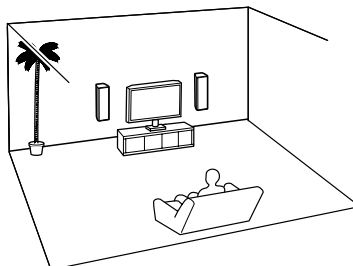

Conectar los altavoces

Precauciones durante la conexión de los altavoces

Lea la siguiente sección antes de conectar los altavoces:

- Conecte sólo altavoces con una impedancia de **6Ω o superior**. Si utiliza altavoces con baja impedancia y utiliza el amplificador con volúmenes altos por largos períodos de tiempo, es posible que se active el circuito de protección integrado.
- Desconecte el cable de alimentación de la toma de corriente antes de realizar las conexiones.
- Ponga especial atención a la polaridad de cableado del altavoz. Es decir, conecte los terminales positivos (+) sólo a los terminales positivos (+), y los terminales negativos (-) sólo a los terminales negativos (-). Si lo hace al revés, el sonido se emitirá desfasado y sonará mal.
- Evite utilizar cables de altavoz demasiado largos o delgados, ya que podrían afectar a la calidad de sonido.
- Tenga cuidado de no cortar las conexiones positivas y negativas. Si lo hace dañará el receptor de AV.
- No conecte más de un cable a cada terminal de altavoz. Si lo hace dañará el receptor de AV.
- No conecte un altavoz a varios terminales.

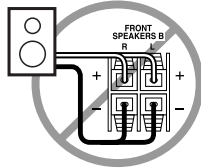
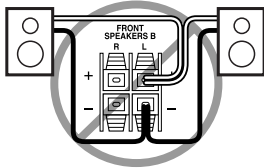
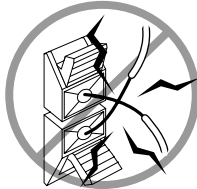

Al conectar de altavoces

Los terminales de altavoz positivos (+) del receptor de AV están codificados por color para facilitar la identificación. (Los terminales de altavoz negativos (-) son negros).

Terminal de altavoz	Color
Frontal izquierdo	Blanco
Frontal derecho	Rojo
Central	Verde
Surround izquierdo	Azul
Surround derecho	Gris
Subwoofer	Púrpura

- 1 Pele unos 10 mm de los extremos del aislamiento de los cable de los altavoces. (Los cables incluidos están ya pelados.)

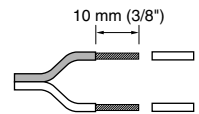

- 2 Pulse la palanca e inserte el cable en el orificio, y a continuación suelte la palanca. Compruebe que los terminales sujeten los cables pelados y no la parte aislada.

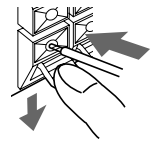

La siguiente ilustración muestra qué altavoz debería conectarse a cada par de terminales.

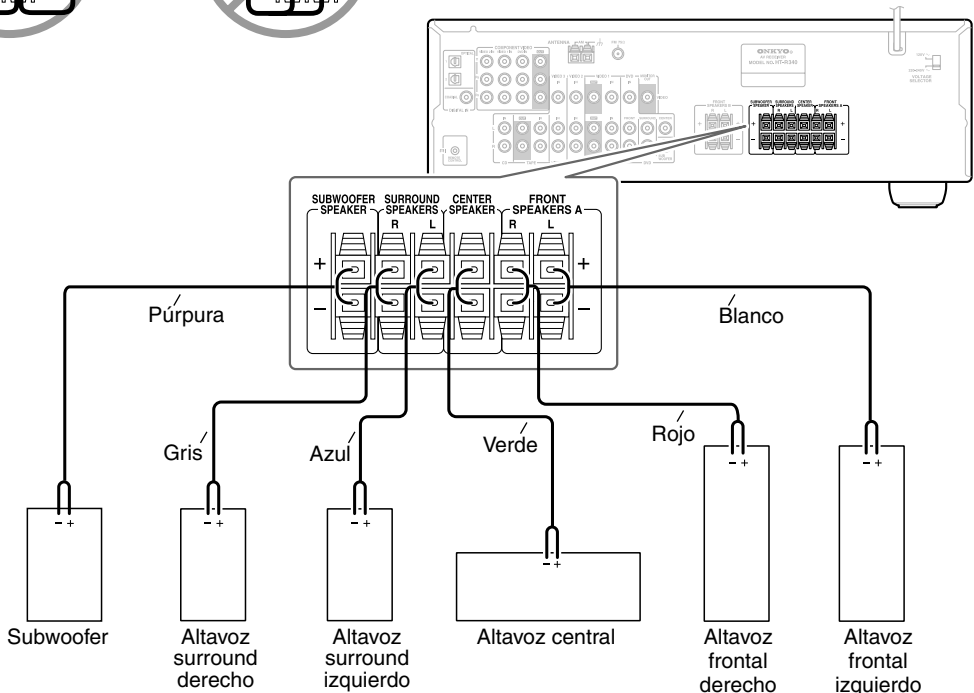

Montaje en la pared

Los altavoces se pueden instalar fácilmente en la pared si se utilizan las ranuras en forma de cerradura. Para evitar que el altavoz vibre contra la pared, coloque dos de los tapones de caucho gruesos incluidos en la parte posterior de cada altavoz.

Para instalar los altavoces frontales o surround de forma vertical, utilice la ranura en forma de cerradura que se indica para colgar cada altavoz en un tornillo que esté firmemente fijado en la pared.

Altavoz frontal (SKF-350F)

Altavoces Surround (SKM-350S)

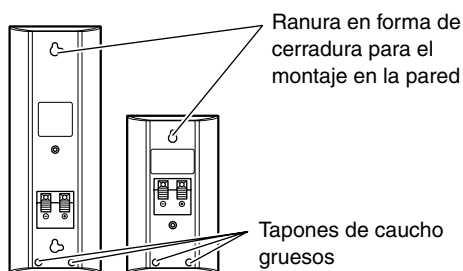

Para instalar el altavoz central de forma horizontal, utilice las dos ranuras en forma de cerradura que se indican para colgar cada altavoz en dos tornillos que estén firmemente fijados en la pared.

Altavoz central (SKC-350C)

Ranuras en forma de cerradura para el montaje en la pared

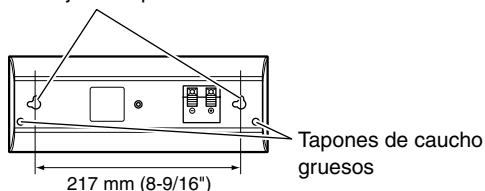

Precaución:

Un tornillo de montaje podrá aguantar un altavoz en función de lo sujeto que esté a la pared. Si sus paredes están huecas, fije cada tornillo de sujeción en una tachuela. Si no dispone de tachuelas o si las paredes son sólidas, utilice unos anclajes de pared adecuados.

Utilice tornillos con una cabeza que tenga un diámetro de 9 mm (5/16") o inferior y una punta que tenga un diámetro de 4 mm (1/8") o inferior. Antes de realizar un agujero en las paredes huecas, utilice un detector de cables/tuberías para asegurarse de que no hay ningún cable de alimentación ni ninguna tubería.

Deje un espacio de 5 mm (3/16") a 10 mm (7/16") entre la pared y la base de la cabeza del tornillo, como se indica a continuación.

(Le recomendamos que consulte con un instalador profesional de productos domésticos).

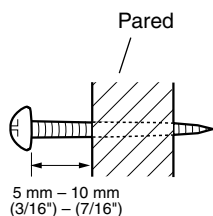

Utilizar los soportes/abrazaderas para altavoces

En la parte posterior de cada altavoz hay inserciones rosadas para tornillos para metales para montaje en la pared con monturas o ménsulas para altavoces adquiridas en establecimientos del ramo. Los modelos para Norteamérica requieren tornillos de 1/4 pulgadas. Otros modelos requieren tornillos M5 (5 mm). Con respecto a los detalles sobre la instalación, consulte el manual suministrado con sus monturas o ménsulas.

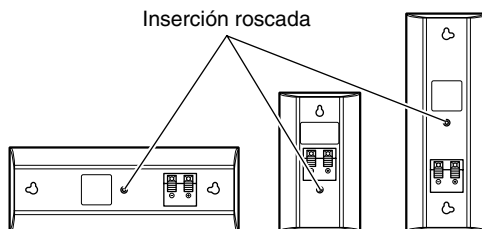

Nota:

La parte del tornillo que se coloca en la inserción de rosca del altavoz tiene que medir entre 5 mm (1/4") a 8 mm (5/16") de largo.

Soporte o abrazadera

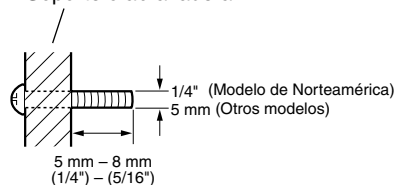

Utilizar los tapones de caucho para una plataforma más estable

Le recomendamos que utilice los tapones de caucho suministrados para obtener el mejor sonido posible de sus altavoces. Los tapones de caucho evitan que se muevan los altavoces, permitiendo una instalación más estable. Utilice los tapones de caucho gruesos para el altavoz central y utilice los tapones de caucho delgados para los otros altavoces.

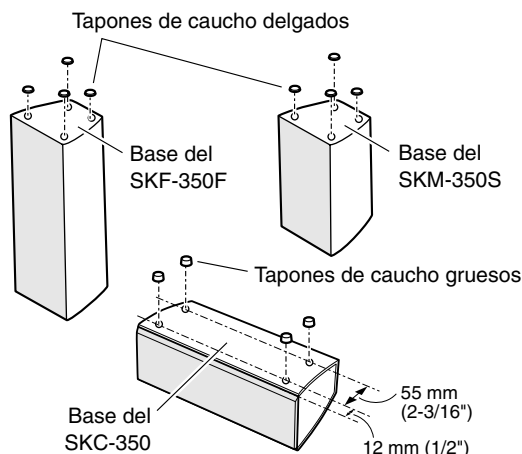

Conectar la antena

Esta sección describe cómo conectar la antena FM y la antena en bucle AM interiores incluidas, y cómo conectar las antenas FM y AM exteriores disponibles en el mercado.

El receptor de AV no recogerá señales de radio si no se ha conectado a una antena, por lo que deberá conectar la antena si desea usar el sintonizador.

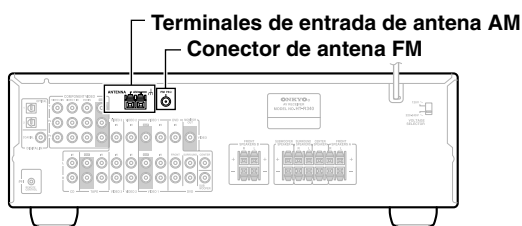

Conectar la antena FM interior

La antena FM interior incluida está diseñada sólo para uso interior.

1 Instale la antena FM, como se muestra.

■ Modelo americano

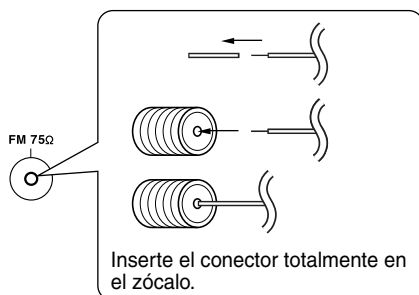

■ Otros modelos



Cuando el receptor de AV esté preparado para ser utilizado, deberá sintonizar una emisora de radio FM y ajustar la posición de la antena FM para conseguir la mejor recepción posible.

2 Extienda completamente la antena y orientela en varios sentidos hasta obtener la mejor recepción posible. Asegúrela en tal posición con chinchetas o algo similar.

Si le es imposible conseguir una recepción de calidad con la antena FM interior incluida, pruebe una antena FM exterior disponible en el mercado (consulte página 23).

Conectar la antena en bucle AM

La antena en bucle AM interior incluida está diseñada sólo para uso interior.

1 Instale la antena en bucle AM, insertando las pestañas en la base, tal como se muestra.

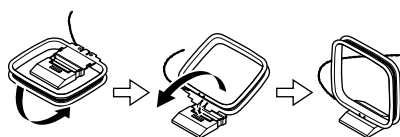

2 Conecte los dos cables de la antena en bucle AM a los terminales de entrada AM, tal como se muestra a continuación.

(Los cables de antena no son sensibles a la polaridad, por lo tanto, pueden conectarse en cualquier dirección).

Asegúrese de que los cables estén bien seguros y de que los terminales de entrada sujeten los cables pelados y no la parte aislada.

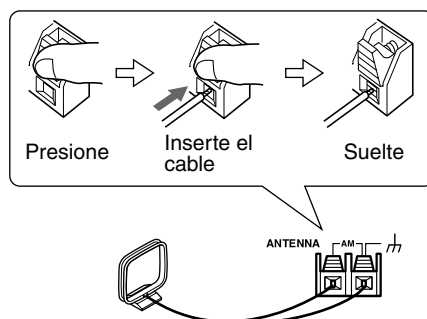

Cuando el receptor de AV esté preparado para ser utilizado, deberá sintonizar una emisora de radio AM y ajustar la posición de la antena AM para conseguir la mejor recepción posible.

Mantenga la antena lo más lejos posible del receptor de AV, del televisor, de los cables de altavoz y de los cables de alimentación.

Si le es imposible conseguir una recepción de calidad con la antena en bucle AM interior incluida, pruebe una antena AM exterior disponible en el mercado (consulte página 23).

Conectar una antena FM exterior

Si le es imposible conseguir una recepción de calidad con la antena FM interior incluida, pruebe una antena FM exterior disponible en el mercado.

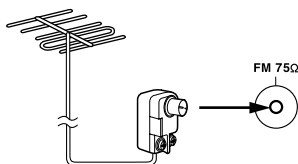

Notas:

- Las antenas FM exteriores funcionan mejor en el exterior, pero a veces se pueden obtener mejores resultados instalándolas en un ático o en un desván.
- Para mejores resultados, instale la antena FM exterior lejos de edificios altos, a ser posible en una posición donde no haya obstáculos hacia el transmisor.
- La antena exterior se debería situar lejos de las posibles fuentes de interferencias, como señales de neón, carreteras muy transitadas, etc.
- Por motivos de seguridad, las antenas exteriores deben colocarse lejos de líneas eléctricas o de otros equipos de alto voltaje.
- Las antenas exteriores se deberían derivar a masa de acuerdo con las regulaciones locales para evitar peligros de descargas eléctricas.

■ Utilizar un divisor de antena de TV/FM

Es mejor no utilizar la misma antena para la recepción FM y TV, ya que puede provocar problemas de interferencias. Si las circunstancias lo requieren, utilice un divisor de antena TV/FM, como se muestra.

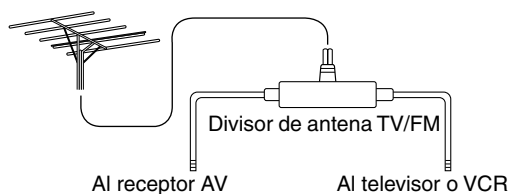

Conectar una antena AM exterior

Si no consigue una recepción de calidad con la antena en bucle AM incluida, también puede utilizar una antena AM exterior, además de la antena en bucle, tal como se muestra.

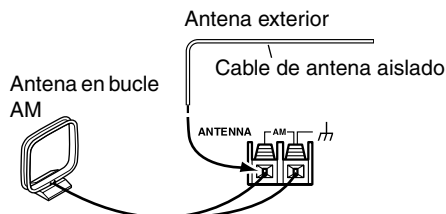

Las antenas AM exteriores funcionan mejor cuando se instalan en el exterior horizontalmente, pero a veces se pueden obtener mejores resultados instalándolas en el interior horizontalmente encima de una ventana. Tenga en cuenta que la antena en bucle AM se debería dejar conectada.

Las antenas exteriores se deberían derivar a masa de acuerdo con las regulaciones locales para evitar peligros de descargas eléctricas.

Conectar los componentes

Acerca de las conexiones AV

- Antes de realizar las conexiones AV, lea los manuales incluidos con los componentes AV.
- No conecte el cable de alimentación hasta que haya realizado y comprobado todas las conexiones de audio y de vídeo.

Jacks digitales ópticos

Los jacks digitales ópticos del receptor de AV incorporan tapas de cierre que se abren cuando se inserta un conector óptico, y se cierran cuando se extrae. Introduzca los conectores con firmeza.

Precaución: Para evitar que se produzcan daños, mantenga el conector óptico recto al insertarlo y extraerlo.

Codificación por colores de la conexión AV RCA

Las conexiones AV RCA suelen estar codificadas por colores: rojo, blanco y amarillo. Utilice los conectores rojos para conectar las entradas y salidas de audio del canal derecho (nombrados con la letra "R"). Utilice los conectores blancos para conectar las entradas y salidas de audio del canal izquierdo (nombrados con la letra "L"). Y utilice los conectores amarillos para conectar entradas y salidas de vídeo compuesto.



- Inserte con firmeza los conectores para que la conexión sea correcta (las conexiones flojas pueden causar ruidos o un funcionamiento anómalo).

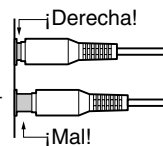

- Para evitar interferencias, mantenga los cables de audio y de vídeo lejos de los cables de alimentación y de los cables de los altavoces.

Cables y zócalos AV

Vídeo

Cable	Zócalo	Descripción
<p>Cable de vídeo componente</p>	<p>Y PB PR</p>	El vídeo componente separa la luminancia (Y) y las señales de diferencia de color (PR, PB), proporcionando una calidad de imagen suprema. (Algunos fabricantes de televisores nombran los zócalos de vídeo componente de forma algo distinta.)
<p>Cable de vídeo compuesto</p>	<p>VIDEO</p>	El vídeo compuesto normalmente se utiliza en TVs, VCRs, y otros equipos de vídeo. Utilice sólo cables especiales para vídeo compuesto.

Audio

Cable	Zócalo	Descripción
<p>Cable de audio digital óptico</p>	<p>OPTICAL</p>	Ofrece la mejor calidad de sonido y permite disfrutar del sonido surround (por ejemplo, Dolby Digital, DTS). La calidad de audio es la misma que para coaxial.
<p>Cable de audio digital coaxial</p>	<p>COAXIAL</p>	Ofrece la mejor calidad de sonido y permite disfrutar del sonido surround (por ejemplo, Dolby Digital, DTS). La calidad de audio es la misma que para óptico.
<p>Cable de audio analógico (RCA)</p>	<p>L R</p>	Este cable es para audio analógico. Es el formato de conexión más corriente para audio analógico, y se encuentra en la mayoría de componentes AV.
<p>Cable de audio analógico multicanal (RCA)</p>	<p>FRONT SURROUND CENTER DVD SUB WOOFER</p>	Este cable es para audio analógico multicanal y se suele utilizar para conectar reproductores de DVD con salidas de audio analógico individuales 5,1. Pueden utilizarse varios cables de audio analógico normales como alternativa al cable multicanal.

Nota: El receptor de AV no es compatible con los conectores SCART.

Conectar Audio y Vídeo

Al conectar las salidas de audio y vídeo del reproductor de DVDs y de otros componentes AV al receptor de AV, puede seleccionar audio y vídeo de forma simultánea con sólo seleccionar la fuente de entrada apropiada en el receptor de AV.

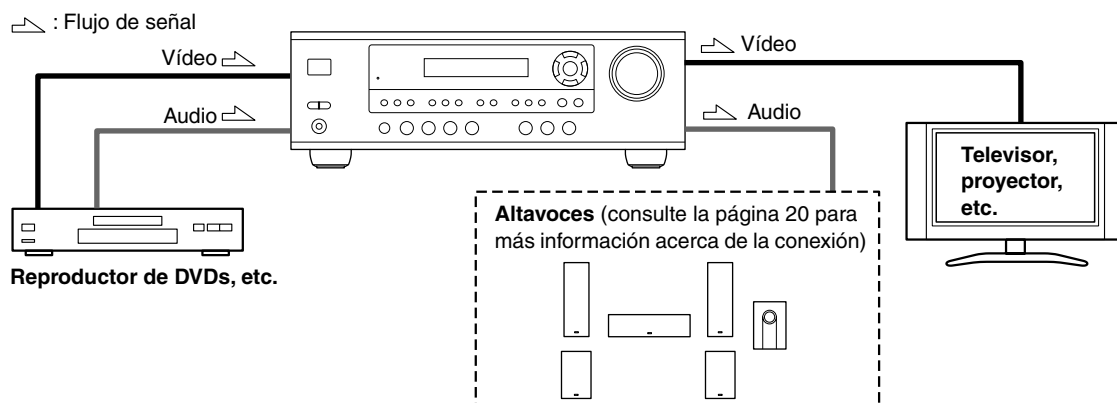

¿Qué conexiones debo utilizar?

El receptor de AV permite distintos formatos de conexión para ofrecer compatibilidad con una amplia gama de equipos AV. El formato a elegir depende de los formatos compatibles con el resto de los componentes. Utilice las secciones siguientes como guía.

Para componentes de vídeo, como reproductores de DVD, deberá realizar dos conexiones—una para el audio y una para el vídeo.

Formatos de conexión de vídeo

Los equipos de vídeo se pueden conectar al receptor de AV utilizando los siguientes formatos de conexión de vídeo: vídeo compuesto o vídeo componente (este último proporciona la mejor calidad de imagen).

Al elegir un formato de conexión, tenga en cuenta que el receptor de AV no realiza conversiones entre formatos, por lo tanto, sólo enviarán señal los conectores de salida del mismo formato que el conector de entrada, tal como se muestra a continuación.

Por ejemplo, si conecta el reproductor de DVD al COMPONENT VIDEO DVD IN, el COMPONENT VIDEO OUT enviarán una señal de vídeo, pero no las salidas de vídeo compuesto.

Diagrama de entrada/salida de vídeo

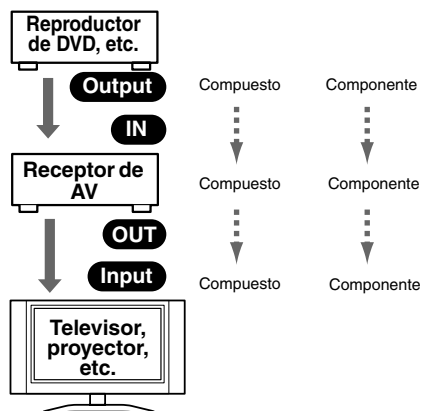

Formatos de conexión de audio

Los equipos de audio se pueden conectar al receptor de AV utilizando los siguientes formatos de conexión de audio: analógico, óptico, coaxial y multicanal.

Al elegir un formato de conexión, tenga en cuenta que el receptor de AV no realiza conversiones entre formatos.

Por ejemplo, los conectores TAPE OUT analógicos no emiten las señales de audio conectadas a la entrada digital OPTICAL o COAXIAL, por lo tanto, si quiere grabar, por ejemplo, del reproductor de CD, además de conectarlo a una entrada digital, también debe conectarlo a los conectores CD IN analógicos.

Diagrama de entrada/salida de audio para grabación

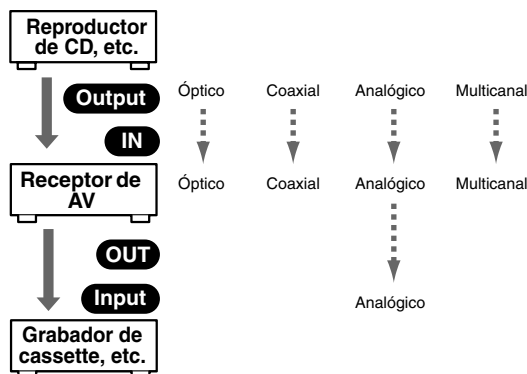

Conectar un reproductor de DVD

Paso 1: Conexiones de vídeo (Reproductor de DVD a receptor de AV a TV)

A Si su televisor dispone de jacks de entrada de vídeo componente, conecte el reproductor de DVD a los jacks COMPONENT VIDEO DVD IN del receptor de AV. Y conecte los jacks COMPONENT VIDEO OUT del receptor de AV al televisor. Esto proporcionará una calidad de imagen mejor que una conexión **B**.

B Si su televisor no dispone de jacks de entrada de vídeo componente, conecte el reproductor de DVD al jack DVD IN VIDEO del receptor de AV. Y conecte el jack MONITOR OUT VIDEO del receptor de AV al televisor.

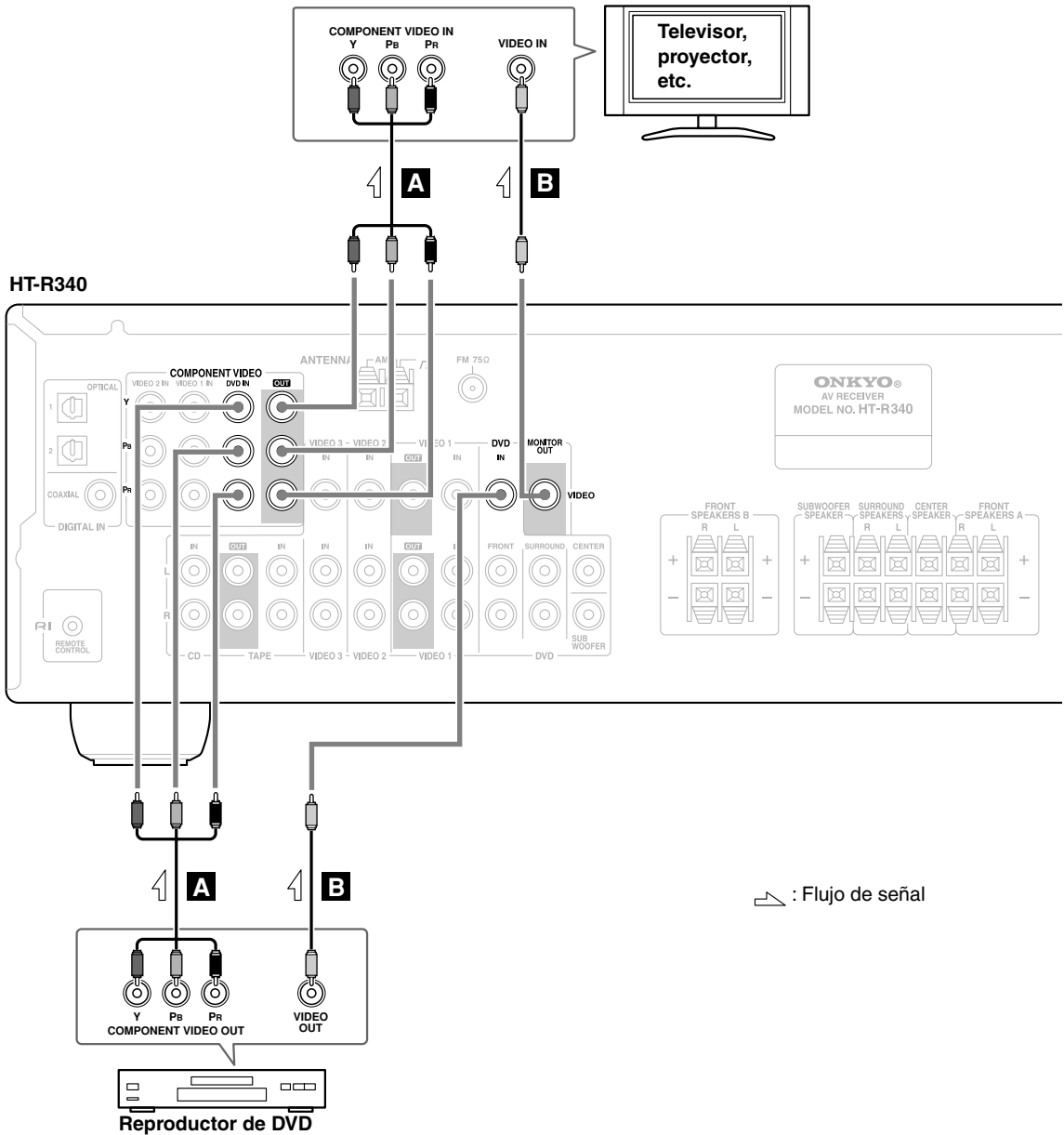

Paso 2: Conexiones de audio

- a** Si su reproductor de DVD dispone de un jack de salida de audio digital coaxial, conéctelo al jack DIGITAL IN COAXIAL del receptor de AV. Con esta conexión, puede disfrutar de los modos de audición Dolby y DTS.
 - b** Si su reproductor de DVD dispone de un jack de salida de audio digital óptico en lugar de uno coaxial, conéctelo al jack DIGITAL IN OPTICAL 1 o 2 del receptor de AV y ajuste la asignación DIGITAL INPUT a OPT1 o OPT 2 (consulte la página 35). Las conexiones coaxiales funcionan igual que las ópticas.
 - c** Opcionalmente, si conecta los jacks de salida de audio L/R del reproductor de DVD a los jacks DVD IN FRONT L/R del receptor de AV, podrá grabar audio desde el reproductor de DVD.
- Nota: Si su reproductor de DVD dispone de jacks de salida principales L/R y jacks de salida multicanal L/R, utilice los jacks de salida principales L/R.

—Conexión de audio multicanal—

- d** Si su reproductor de DVD dispone de jacks de salida multicanal analógicos, conéctelos a los jacks DVD IN FRONT, SURROUND, CENTER y SUBWOOFER del receptor de AV. Utilice un cable analógico multicanal o varios cables de audio normales. Con esta conexión, puede disfrutar de DVD-Audio o SACD.

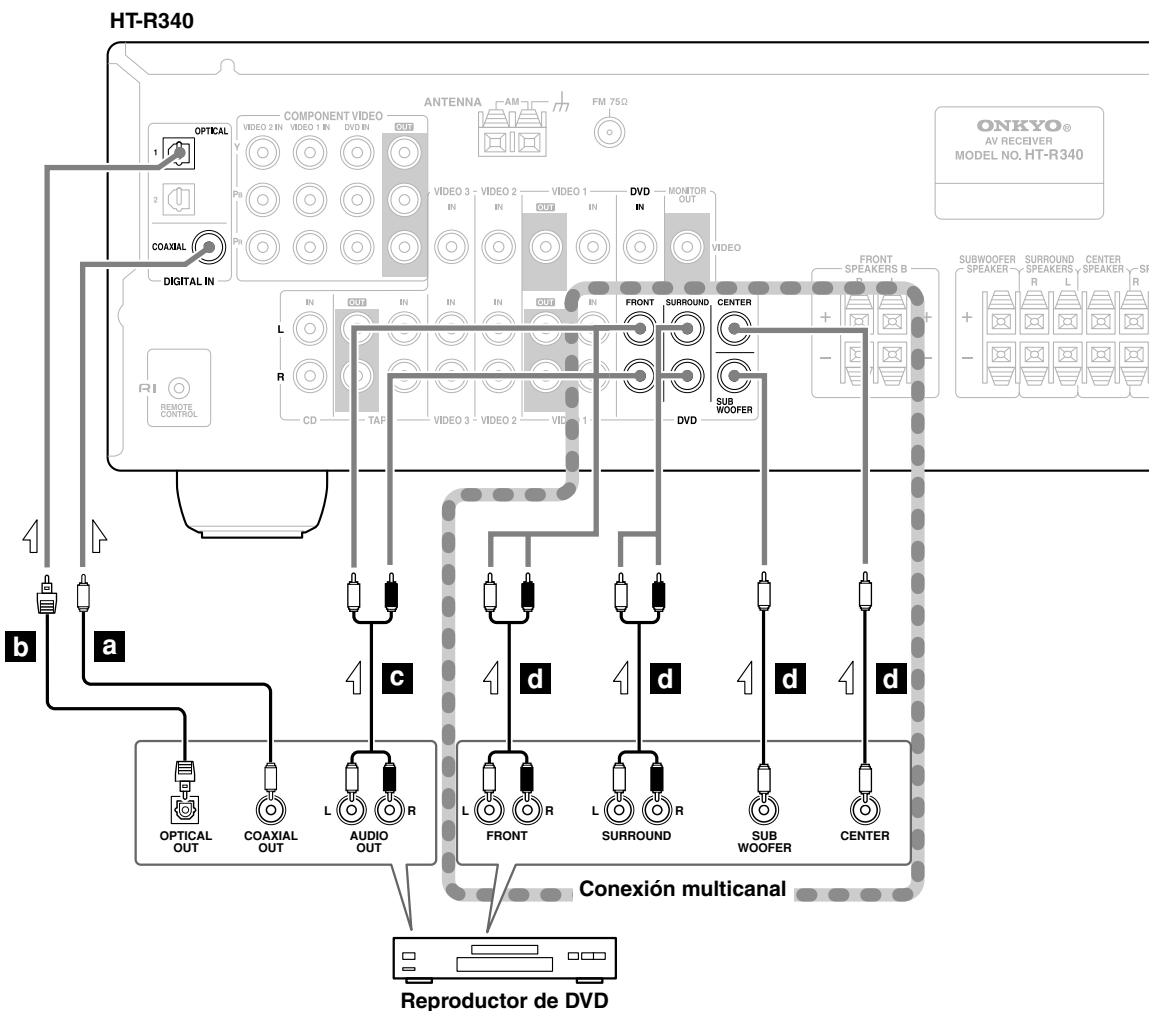

↪ : Flujo de señal

Conectar un VCR

Conectar un VCR para la reproducción

Paso 1: Conexiones de vídeo (VCR a receptor de AV a TV)

- A** Conecte el jack de salida de vídeo VCR al jack VIDEO 1 IN del receptor de AV y conecte el jack MONITOR OUT del receptor de AV al jack de entrada de vídeo del televisor.
- B** Si el VCR y el televisor disponen de jacks de vídeo componente, conecte los jacks de salida de vídeo componente del VCR a los jacks COMPONENT VIDEO VIDEO 1 IN del receptor de AV y conecte los jacks COMPONENT VIDEO VIDEO OUT del receptor de AV a los jacks de entrada de vídeo componente del televisor. Esto ofrece una mejor calidad de imagen que el vídeo compuesto.
- C** Conecte el jack de salida de una antena de TV (por ejemplo, RF OUT) a la entrada de antena del VCR y conecte el jack de salida de antena del VCR al jack de entrada de antena del televisor.

Paso 2: Conexiones de audio

- a** Conecte los jacks de salida de audio del VCR a los jacks VIDEO 1 IN L/R del receptor de AV.

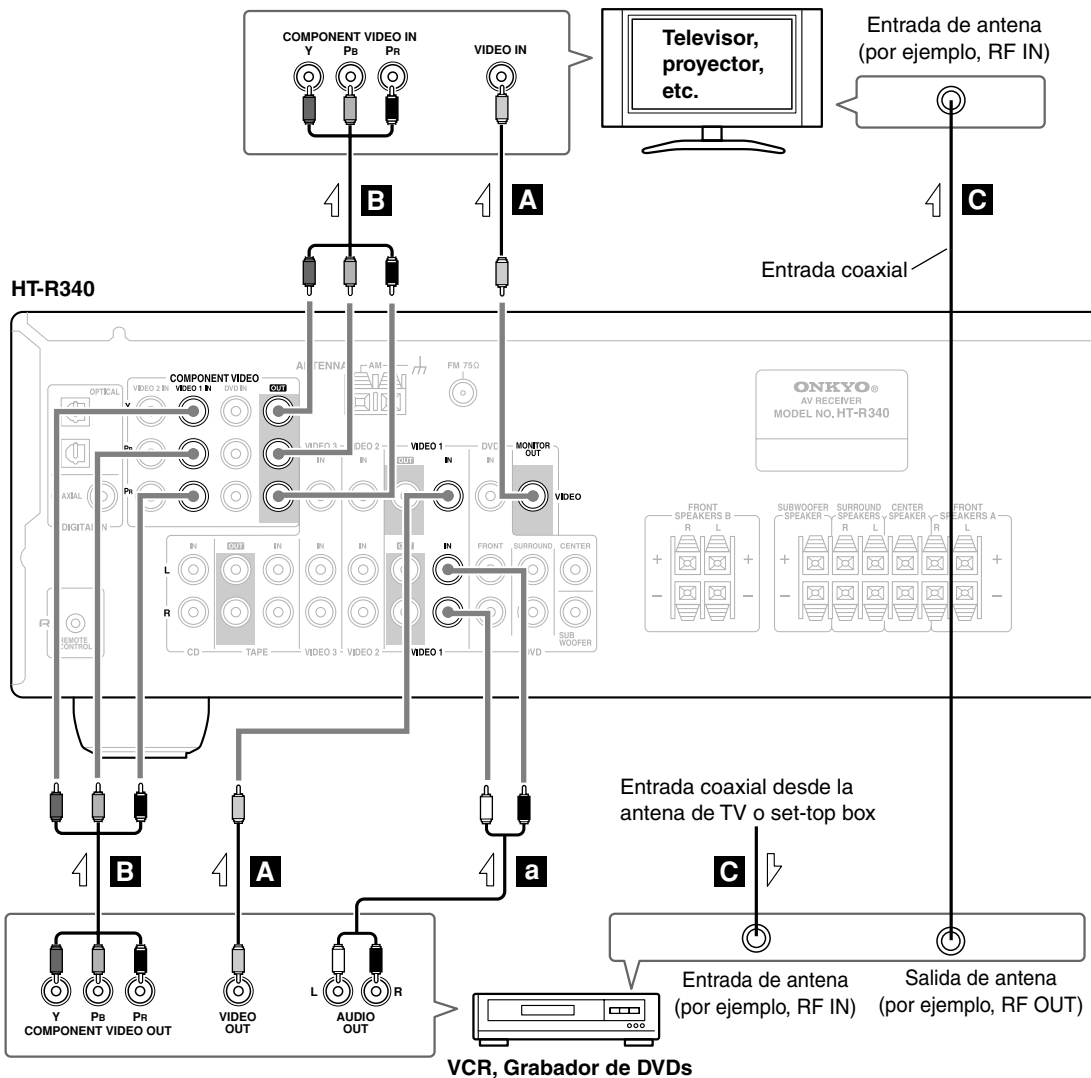

↗ : Flujo de señal

Conectar los componentes—Continúa

Conectar un VCR para grabación

Paso 1: Conexiones de vídeo

A Conecte el jack VIDEO 1 OUT del receptor de AV al jack de entrada de vídeo del VCR.

Paso 2: Conexiones de audio

a Conecte los jacks VIDEO 1 OUT L/R del receptor de AV a los jacks de entrada de audio del VCR.

HT-R340

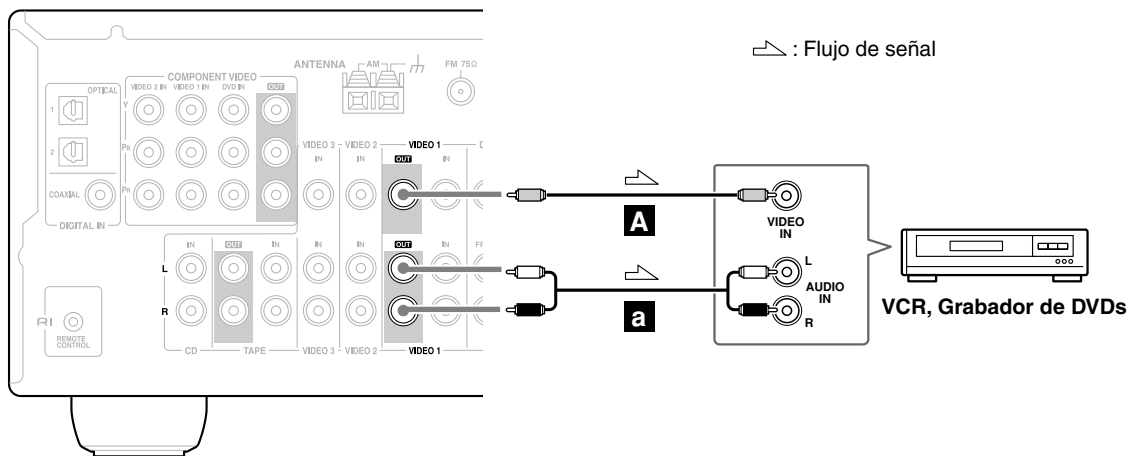

Conectar un Camcorder, una consola de juegos u otro tipo de dispositivo

Paso 1: Conexiones de vídeo

A Conecte el jack de salida de vídeo del camcorder al jack VIDEO 3 IN del receptor de AV.

Paso 2: Conexiones de audio

a Conecte el jack de salida de audio del camcorder a los jacks VIDEO 3 IN L/R del receptor de AV.

HT-R340

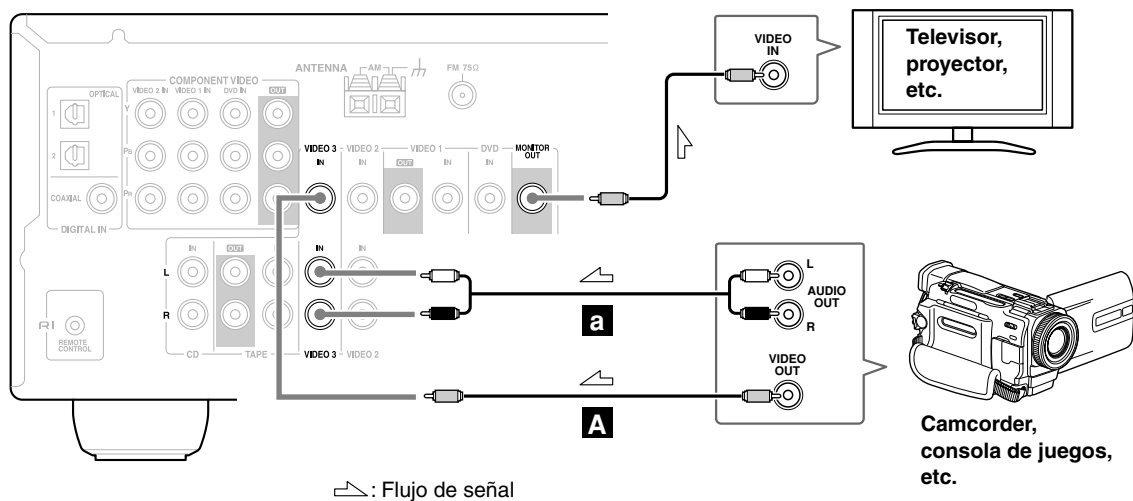

Conectar Satélite, Cable, Set-top Box u otra fuente de vídeo

Paso 1: Conexiones de vídeo

- A** Conecte el jack de salida de vídeo de la set-top box al jack VIDEO 2 IN del receptor de AV y conecte el jack MONITOR OUT del receptor de AV al jack de entrada de vídeo del televisor.
- B** Si el VCR y el televisor disponen de jacks de vídeo componente, conecte la salida de vídeo componente de la set-top box a los jacks COMPONENT VIDEO VIDEO 2 IN del receptor de AV y conecte los jacks COMPONENT VIDEO OUT del receptor de AV a los jacks de entrada de vídeo componente del televisor. Esto ofrece una mejor calidad de imagen que el vídeo compuesto.
- C** Conecte una entrada coaxial de una antena de TV al jack de entrada de antena de la set-top box (por ejemplo, RF IN) y conecte el jack de salida de antena de la set-top box (por ejemplo, RF OUT) al jack de entrada de antena del televisor.

Paso 2: Conexiones de audio

- a** Conecte el jack de salida de audio de la set-top box a los jacks VIDEO 2 IN L/R del receptor de AV.
- b** Si la set-top box dispone de un jack de salida de audio digital óptico, conéctelo al jack DIGITAL IN OPTICAL 1 del receptor de AV. Con esta conexión, puede disfrutar de los modos de audición Dolby y DTS.
- c** Si su set-top box dispone de un jack de salida de audio digital coaxial en lugar de uno óptico, conéctelo al jack DIGITAL IN COAXIAL del receptor de AV y ajuste la asignación DIGITAL INPUT a COAX (consulte la página 35). Las conexiones coaxiales funcionan igual que las ópticas.

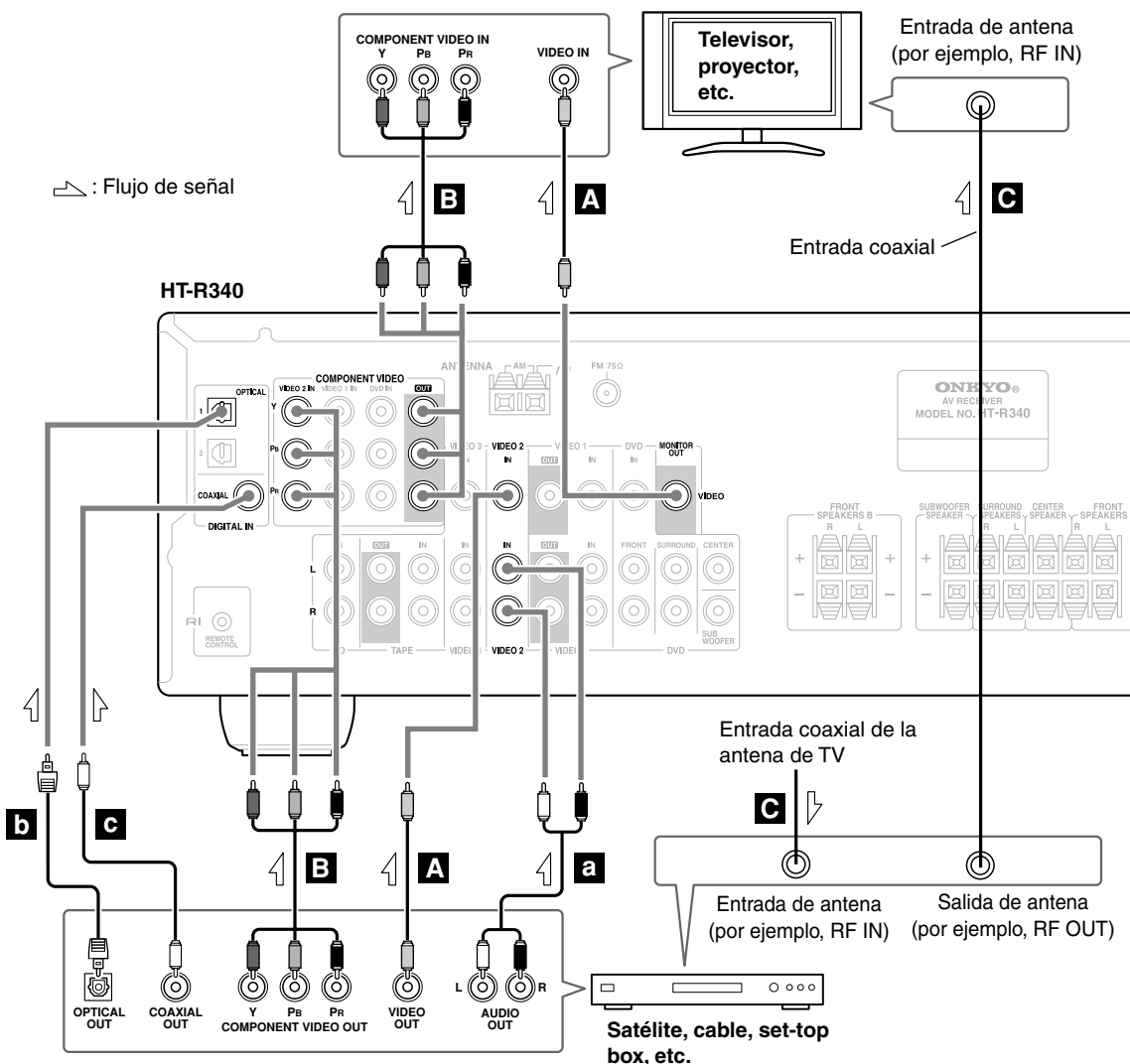

Conectar un reproductor de CDs o un Giradiscos

■ Reproductor de CDs o Giradiscos con un preamplificador Phono integrado

- a** Conecte los jacks de salida de audio analógico del reproductor de CD o los jacks de salida de audio del giradiscos con preamplificador phono integrado a los jacks CD IN L/R del receptor de AV. Con la conexión **a**, puede escuchar y grabar audio desde un reproductor de CD o giradiscos.
- b** Si su reproductor de CD dispone de un jack de salida óptico, conéctelo al jack DIGITAL IN OPTICAL 2 del receptor de AV.
- c** Si su reproductor de CD dispone de un jack de salida coaxial en lugar de uno óptico, conéctelo al jack DIGITAL IN COAXIAL del receptor de AV y ajuste la asignación DIGITAL INPUT a COAX (consulte la página 35). Las conexiones coaxiales funcionan igual que las ópticas.

HT-R340

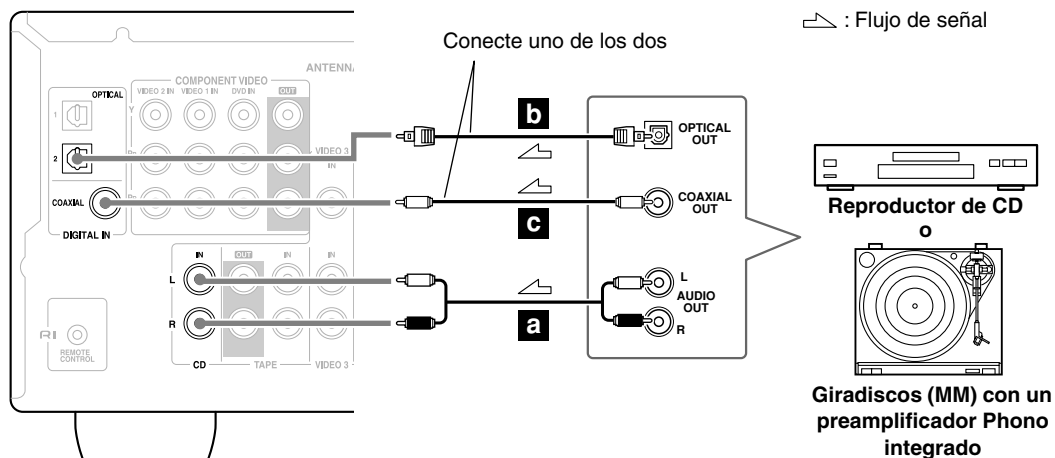

■ Giradiscos (MM) sin preamplificador Phono integrado

Es necesario un preamplificador para conectar un giradiscos que no disponga de preamplificador integrado.

HT-R340

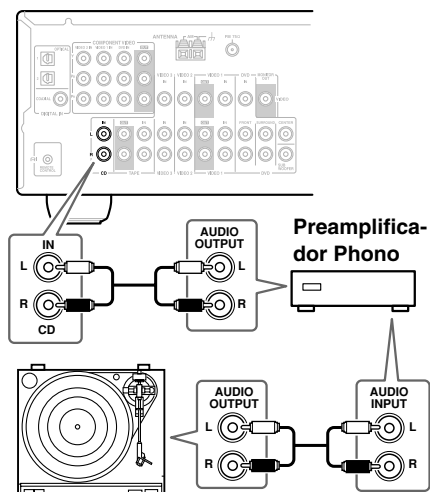

■ Giradiscos con un portaagujas tipo MC (“Moving Coil”, bobina móvil)

Son necesarios un amplificador de cabezal MC y un preamplificador phono para conectar un giradiscos con un portaagujas MC (“Moving Coil”, de bobina móvil).

HT-R340

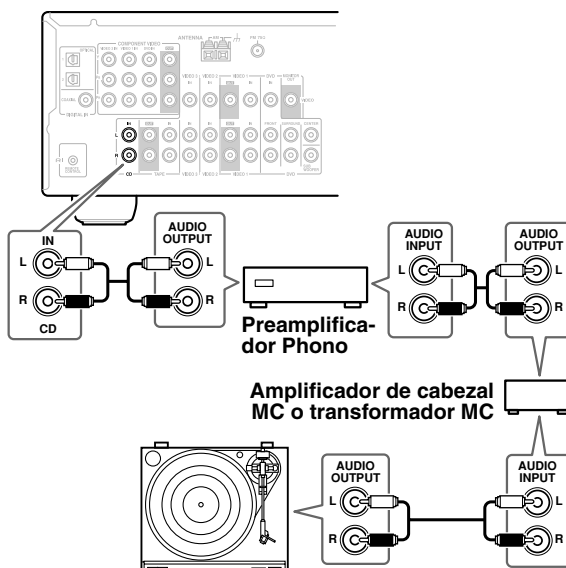

Conectar los componentes—Continúa

Conectar un componente compatibles con HDD (sólo audio)

En el momento de la impresión de este documento, el Dock Interactivo Remoto de Onkyo es el único componente compatible con HDD disponible.

Conecte los jacks de salida de audio analógico del componente compatible con HDD a los jacks VIDEO 3 IN L/R o TAPE IN L/R del receptor de AV.

Notas:

- Conecte la salida de vídeo del componente compatible con HDD directamente a una entrada de vídeo del televisor.
- Conecte el Dock Interactivo Remoto con un cable **RI** (consulte la página 33).
- Ajuste el conmutador RI MODE del Dock Interactivo Remoto a HDD.
- Ajuste la pantalla de entrada del receptor de AV a HDD (consulte la página 35).
- Consulte el manual de instrucciones del Dock Interactivo Remoto.

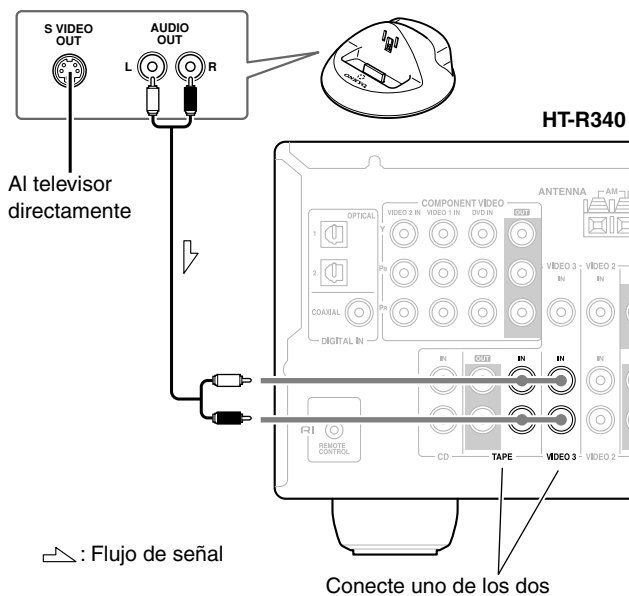

Conectar una pletina de cassette, CDR, MiniDisc o un grabador DAT

- Conecte los jacks de entrada de audio del grabador a los jacks TAPE OUT L/R del receptor de AV y conecte los jacks de salida de audio del grabador a los jacks TAPE IN L/R del receptor de AV. Con una conexión **a**, puede reproducir y grabar con el grabador.
- Si su grabador dispone de un jack de salida digital coaxial, conéctelo al jack DIGITAL IN COAXIAL del receptor de AV y ajuste la asignación DIGITAL INPUT a COAX (consulte la página 35).
- Si su grabador dispone de un jack de salida óptico en lugar de uno coaxial, conéctelo al jack DIGITAL IN OPTICAL 1 o 2 del receptor de AV y ajuste la asignación DIGITAL INPUT a OPT1 o OPT2 (consulte la página 35).

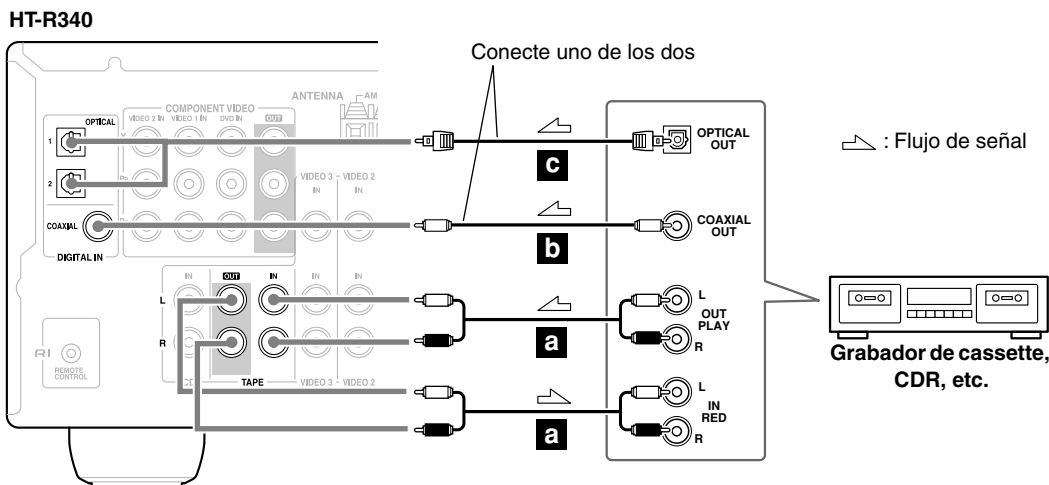

Conectar los Onkyo **RI** componentes

Paso 1: Compruebe que el componente Onkyo esté también conectado al receptor de AV con un cable de audio analógico.

Paso 2: Realizar la **RI** conexión de audio.

Paso 3: Si está utilizando un componente MD, CDR o HDD, debe cambiar la pantalla de entrada (consulte la página 35).

Con **RI** (Remote Interactive) puede usar las siguientes funciones especiales **RI**:

■ Auto Power On/Standby

Cuando inicia la reproducción en un componente conectado a través de **RI**, si el receptor de AV está en Standby, se activará y seleccionará ese componente como fuente de entrada automáticamente. Del mismo modo, cuando el receptor de AV está en Standby, todos los componentes conectados a través de **RI** también entrarán en modo Standby.

■ Cambio directo

Cuando se inicia la reproducción en un componente conectado a través de **RI**, el receptor de AV selecciona automáticamente el componente como fuente de entrada. Si el reproductor de DVDs está conectado a la entrada DVD multicanal del receptor de AV, debe pulsar el botón [MULTI CH] (consulte la página 37) para escuchar todos los canales ya que la función Direct Change **RI** sólo selecciona los jacks FRONT DVD IN.

■ Funcionamiento remoto

Puede controlar otros componentes **RI**-compatibles con Onkyo apuntando el controlador remoto al sensor de control remoto del receptor de AV.

Notas:

- Sólo utilice **RI** cables para **RI** conexiones. Los cables **RI** se entregan con los reproductores Onkyo (DVD, CD, etc.).
- Algunos componentes AV incorporan dos zócalos **RI**, y puede conectar cualquiera de los dos al receptor de AV. El otro sirve para conectar componentes compatibles con **RI** adicionales.
- Conecte el zócalo **RI** del receptor de AV sólo a componentes AV Onkyo. Si lo conecta a componentes AV de otros fabricantes se puede producir un funcionamiento anómalo.
- Es posible que algunos componentes no permitan todas las funciones del **RI**. Consulte los manuales incluidos con los componentes.

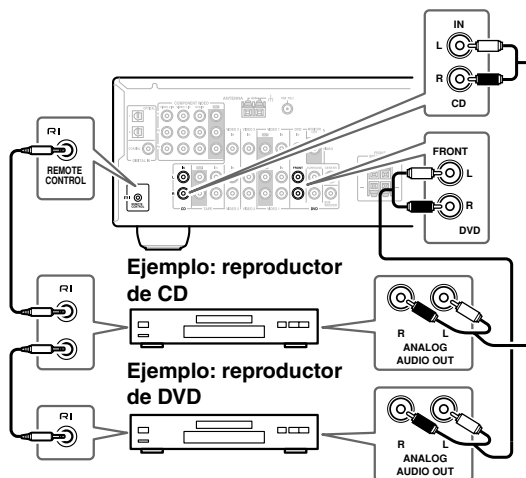

Conectar el cable de alimentación

Notas:

- Antes de conectar el cable de alimentación, conecte todos los altavoces y los componentes AV.
- Conecte el cable de alimentación del receptor de AV a una toma de corriente adecuada.
- Al activar el receptor de AV se produce una subida de tensión momentánea que puede interferir en otros equipos eléctricos del mismo circuito. Si esto supone un problema, conecte el receptor de AV a otro circuito distinto.

Activar el equipo

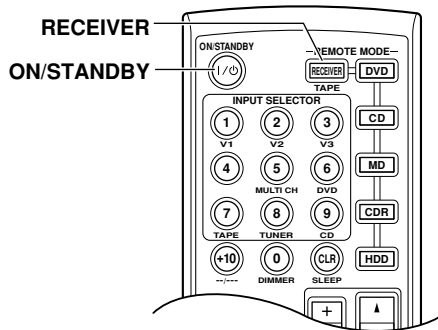
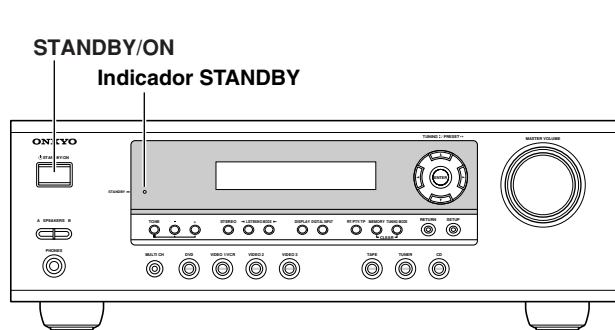

Activar el receptor de AV

1

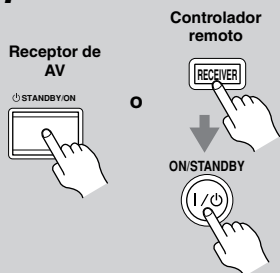

Pulse el botón [STANDBY/ON].

De forma alternativa, pulse el botón [RECEIVER] del controlador remoto y a continuación pulse el botón [ON/STANDBY].

El receptor de AV se activa, la pantalla se ilumina, y el indicador STANDBY se desactiva.

Desactive el receptor de AV, pulse el botón [STANDBY/ON] o botón [ON/STANDBY] del controlador remoto. El receptor de AV entrará en modo Standby. Siempre que desactive el receptor de AV baje el volumen, para que la próxima vez que lo active no se produzca un ruido estrepitoso.

Funcionamiento sin problemas en unos pocos y sencillos pasos

Para garantizar un funcionamiento sin problemas, le indicaremos unos cuantos pasos para ayudarle a configurar el receptor de AV antes de usarlo por primera vez. Estos ajustes sólo se deberán realizar una vez.

■ ¿Ha conectado un componente a la entrada de audio digital?

Si ha realizado esa conexión, consulte “Asignar entradas digitales a fuentes de entrada” en la página 35.

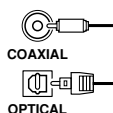

■ ¿Ha conectado un grabador Onkyo de MD, un grabador de CD o un componente compatible con HDD de última generación?

Si ha realizado esa conexión, consulte “Cambiar la visualización de entrada” en la página 35.

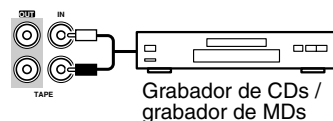

Comprobación de los altavoces

Para comprobar que todos los altavoces funcionan correctamente, **pulse el botón [TEST TONE] del controlador remoto.**

Cada altavoz emitirá el tono de prueba sucesivamente y aparecerá el nombre de cada altavoz en la pantalla. Para desactivar el tono de prueba, vuelva a pulsar el botón [TEST TONE].

- Si el tono de prueba no lo produce un altavoz, o si lo produce otro altavoz distinto al que aparece en la pantalla, es posible que haya conectado los altavoces de forma incorrecta y deberá comprobar las conexiones (consulte la página 20).
- Si el tono de prueba no lo produce un altavoz y su nombre no aparece en la pantalla, es posible que haya definido los ajustes del altavoz de forma incorrecta (consulte la página 52).

Primera configuración

Asignar entradas digitales a fuentes de entrada

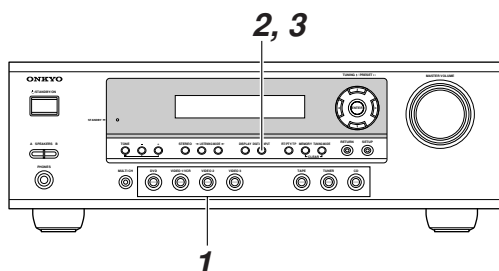

Para disfrutar de Dolby Digital y DTS, debe conectar el reproductor de DVD al receptor de AV mediante una conexión de audio digital (coaxial u óptica).

Éstas son las asignaciones por defecto.

Fuente de entrada	Valores por defecto
DVD	COAX
VIDEO 1/VCR	----
VIDEO 2	OPT 1
VIDEO 3	----
TAPE	----
CD	OPT 2

Con esta función, puede asignar entradas digitales a fuentes de entrada. Por ejemplo, si conecta el reproductor de DVDs a la entrada DIGITAL IN OPTICAL, tendrá que cambiar la fuente de entrada (OPT) del DVD a OPT1. Puede cambiar las asignaciones de esta forma.

Nota:

Compruebe que haya ajustado las fuentes digitales para que envíen señales digitales. Consulte el manual de los equipos digitales pertinentes.

1

Pulse el botón de selector de entrada para la fuente que quiere asignar.
(Las entradas digitales no se pueden asignar a la fuente de entrada TUNER.)

2

Pulse el botón [DIGITAL INPUT]
Aparecerá la asignación actual.

DVD #COAX

3

Pulse el botón [DIGITAL INPUT] repetidamente para seleccionar COAX, OPT1, OPT2, o "----" (analógico).

DVD #OPT1

Cambiar la visualización de entrada

Si conecta un **RI**-compatible grabador Onkyo Mini-Disc, un grabador de CDs o un componente HDD-compatible de última generación a los jacks TAPE IN/OUT o VIDEO 3 IN, para que **RI** funcione correctamente, debe modificar este ajuste.

Este ajuste sólo se puede cambiar en el receptor de AV.

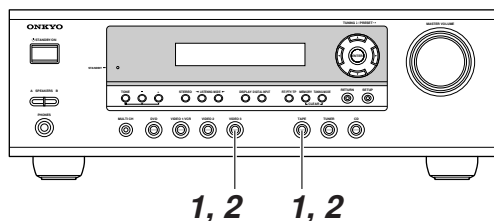

iPod photo: Si está utilizando un iPod photo con el DS-A1 Remote Interactive Dock, conecte el jack S VIDEO del DS-A1 directamente a una entrada S-Video del televisor.

1

Pulse el botón del selector de entrada [TAPE] o [VIDEO 3] de forma que "TAPE" o "VIDEO3" aparezca en la pantalla.

TAPE

VIDEO3

2

Pulse y mantenga pulsado el botón del selector de entrada [TAPE] o [VIDEO 3] (unos 3 segundos) para ajustar la pantalla.

Repita esta paso para seleccionar MD, CDR, o HDD.

Para el selector de entrada TAPE, el ajuste cambia en este orden:

TAPE → MD → CDR → HDD

Para el selector de entrada VIDEO 3, el ajuste cambia en este orden:

VIDEO 3 → HDD

Nota:

HDD puede seleccionarse desde el selector de entrada TAPE o desde el selector de entrada VIDEO 3, pero no ambos al mismo tiempo.

Reproducir los componentes AV

Funcionamiento básico del receptor AV

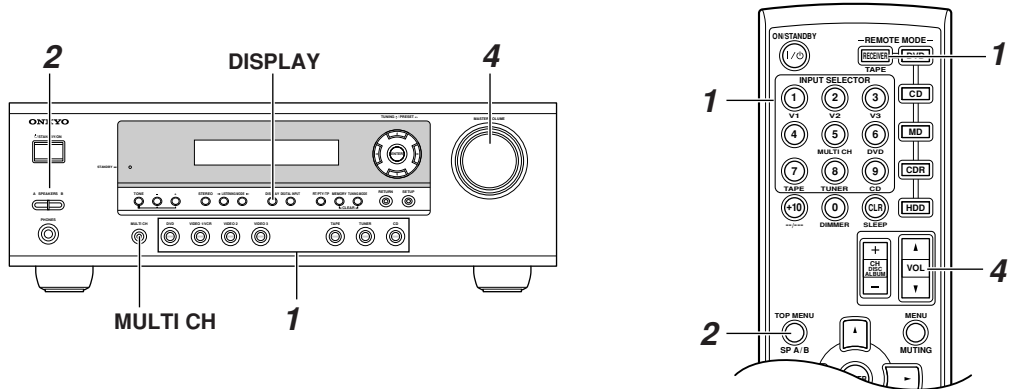

- 1**

Receptor de AV

Controlador remoto

Utilice los botones del selector de entrada del receptor de AV para seleccionar la fuente de entrada.

Para seleccionar la fuente de entrada con el controlador remoto, pulse el botón [RECEIVER] y, a continuación, utilice los botones INPUT SELECTOR.

En el controlador remoto, los botones [V1], [V2] y [V3] seleccionan las fuentes de entrada VIDEO 1/VCR, VIDEO 2 y VIDEO 3 respectivamente.
- 2**

Receptor de AV

Controlador remoto

Use los botones SPEAKERS [A] y [B] del receptor de AV o los botones [SP A/B] del controlador remoto para seleccionar el altavoz que desee usar.

Si pulsa el botón [SP A/B] del controlador remoto recorrerá los siguientes ajustes. Speaker Set A → Speaker Set A&B → Speaker Set B → Off.

Los indicadores de altavoz A y B indican si los grupos de altavoces están activados o no.

A B ——— Indicadores

Fíjese en que cuando el grupo de altavoces B está activado, el grupo de altavoces A queda reducido a la reproducción de 2,1 canales.
- 3**

Inicie la reproducción en el componente fuente.

Cuando seleccione DVD u otro componente de vídeo, en el televisor deberá seleccionar la entrada de vídeo conectada a MONITOR OUT en el receptor de AV.
- 4**

Receptor de AV

Controlador remoto

Para ajustar el volumen, utilice el control MASTER VOLUME, o el botón [VOL] del controlador remoto.

El receptor de AV está diseñado para disfrutar del home theater. Tiene una gama de volumen muy amplia, lo cual permite ajustarlo de forma precisa.

Nota: El nivel de volumen maestro máximo queda afectado por el nivel de volumen del subwoofer.
- 5**

Seleccione un modo de escucha adecuado y ¡disfrútele!

Consulte la “Utilizar los modos de audición” en la página 46.

Utilizar las entradas de multicanal

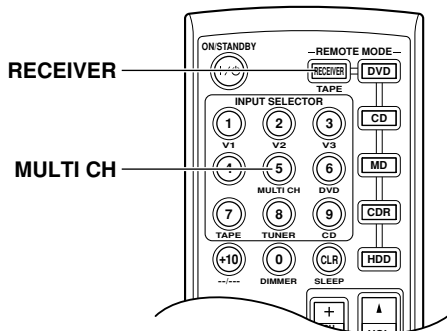

La entrada multicanal sirve para conectar un componente con salidas de audio analógicas individuales de 5, 1 canales, como un reproductor de DVD o un decodificador MPEG. Consulte la página 27 para más información.

Pulse el botón [RECEIVER] y a continuación pulse el botón [MULTI CH] para que el indicador MULTI CH aparezca en la pantalla. Ahora se utilizará el audio de la entrada multicanal para la fuente de entrada de DVD.

Indicador MULTI CH

Nota:

- Mientras selecciona la entrada multicanal, se ignoran los ajustes de configuración del altavoz de la página 52, y las señales de la entrada multicanal se envían a los altavoces y subwoofer, frontal izquierdo, frontal derecho, central, surround izquierdo y surround derecho.

Visualizar información de fuente

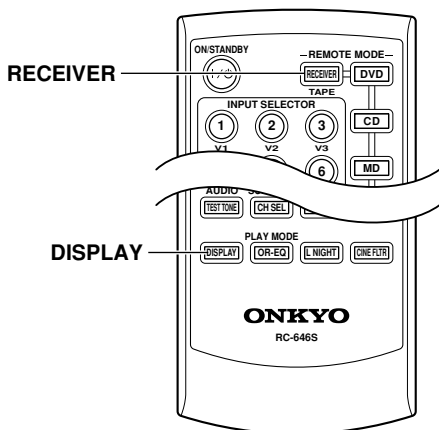

Puede visualizar información distinta acerca de la fuente de entrada actual de la siguiente manera.

Pulse el botón [RECEIVER] y a continuación pulse el botón [DISPLAY] repetidamente para pasar entre la información disponible.

Generalmente, la siguiente información se puede visualizar para las fuentes de entrada.

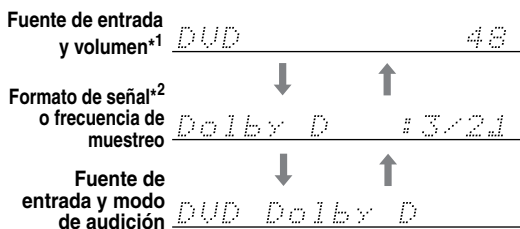

- *1 Cuando se utiliza la radio AM o FM, se visualiza la banda, el número de sintonía y la frecuencia.
- *2 Si la señal de entrada es analógica o si se utiliza la radio AM, FM, no se visualizará información sobre el formato. Si la señal de entrada es PCM, se visualizará la frecuencia de muestreo. Si la señal de entrada es digital pero no PCM, se visualizará el formato de señal. Esta información se visualiza unos 3 segundos, y a continuación vuelve a aparecer la información visualizada previamente.

Interpretar la información de canal surround

3/21
A B C

- A: El número de canales frontales (frontal izquierdo, frontal derecho y central).
- B: El número de canales surround (surround izquierdo y surround derecho). Si existe información del canal posterior de surround, este número será 3.
- C: Canal LFE para subwoofer (1 significa sí).

Utilizar el sintonizador

Escuchar la radio

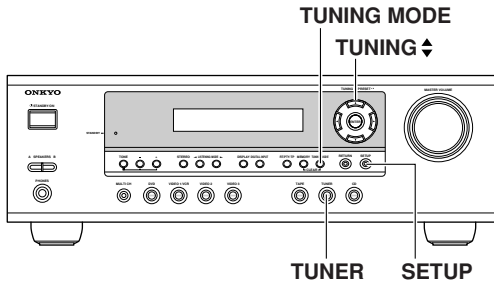

Con el sintonizador integrado puede disfrutar de las emisoras de radio AM y FM. Puede guardar sus emisoras de radio favoritas como presintonías para una selección más rápida.

1	<p>Utilice el botón de selector de entrada [TUNER] para seleccionar tanto AM como FM.</p> <p>En este ejemplo, se ha seleccionado la banda FM.</p>
<p>Banda Frecuencia</p> <p>(La visualización en pantalla depende del país).</p>	

Configuración del paso de frecuencia AM (sólo está disponible en algunos modelos)

Aquí podrá especificar el paso de frecuencia AM que se utiliza en su zona. Al cambiar este ajuste, se borran todas las presintonías de radio.

1	<p>Pulse el botón [SETUP] para visualizar "0. Hardware Setup" y, luego, pulse [ENTER].</p>
2	<p>Utilice los botones Arriba y Abajo [▲]/[▼] para seleccionar "AM Freq", y a continuación utilice los botones Izquierda y Derecha [◀]/[▶] para seleccionar:</p> <p>10 kHz: Selecciónelo si en su zona se usan incrementos de 10 kHz.</p> <p>9 kHz: Selecciónelo si en su zona se usan incrementos de 9 kHz.</p>
3	<p>Pulse el botón [SETUP].</p> <p>Se cierra la configuración.</p>

Nota:

- Este procedimiento también puede realizarse en el controlador remoto utilizando el botón [SETUP], los botones de flecha y el botón [ENTER].

Sintonizar emisoras de radio

■ Modo Auto Tuning

1	<p>Pulse el botón [TUNING MODE] para que el indicador AUTO aparezca en la pantalla.</p>
2	<p>Pulse el botón TUNING Arriba y Abajo [▲]/[▼].</p> <p>La búsqueda se detiene cuando se encuentra una emisora.</p>

■ Modo Manual Tuning

1	<p>Pulse el botón [TUNING MODE] para que el indicador AUTO desaparezca de la pantalla.</p>
2	<p>Pulse y mantenga pulsado el botón TUNING Arriba y Abajo [▲]/[▼].</p> <p>La frecuencia deja de cambiar cuando deja de pulsar el botón.</p> <p>Pulse los botones repetidamente para cambiar la frecuencia un intervalo cada vez.</p>

El modelo americano cambia la frecuencia FM en intervalos de 0,2 MHz, intervalos de 10 kHz para AM. Para los otros modelos, en intervalos de 0,05 MHz para FM e intervalos de 9 kHz o 10 kHz para AM.

Cuando se sintoniza una emisora, aparece el indicador TUNED. Cuando se sintoniza una emisora FM estéreo, aparecen el indicador FM STEREO, como se muestra a continuación.

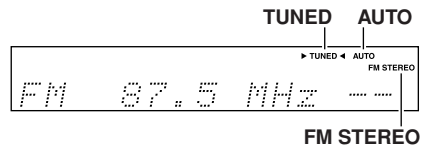

Sintonizar emisoras FM estéreo débiles

Si la señal de una emisora FM estéreo es débil, puede resultar imposible conseguir una buena recepción. En este caso, cambie al modo Manual Tuning y escuche la emisora en mono.

Nota:

- Para sintonizar la radio, también puede utilizar los botones Arriba y Abajo [▲]/[▼] del controlador remoto.

Programar emisoras de Radio

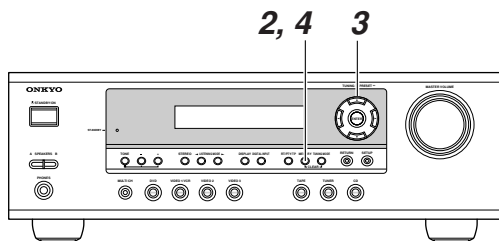

Puede programar hasta 30 de sus emisoras de radio favoritas.

1 Sintonice la emisora que desea programar.

2 Pulse el botón [MEMORY]. El indicador MEMORY aparece y el número de programación parpadea.

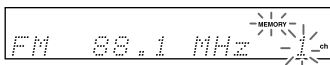

3 Mientras se visualiza el indicador MEMORY (unos 8 segundos), utilice los botones PRESET [◀]/[▶] para seleccionar una programación del 1 al 30.



En este ejemplo, se ha seleccionado la programación #3.

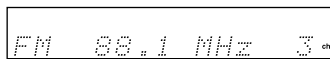

4 Pulse el botón [MEMORY] para guardar la emisora.



La emisora se guarda y el número de programación deja de parpadear. Repita este procedimiento para todas sus emisoras de radio favoritas.

Seleccionar emisoras programadas

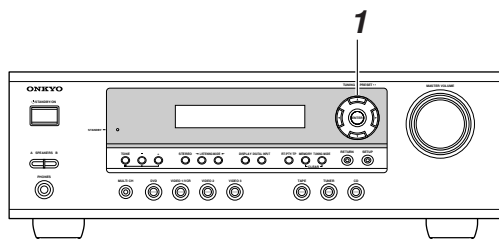

1 Utilice los botones PRESET [◀] [▶], o los botones CH [+/-] del controlador remoto para seleccionar las programaciones.



Eliminar programaciones

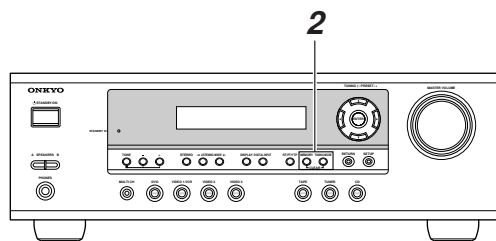

1 Seleccione la programación que desee eliminar.

Para más información, consulte la sección anterior.

2 Con el botón [MEMORY] pulsado, pulse el botón [TUNING MODE].

La programación seleccionada se borra y el número desaparece de la pantalla.

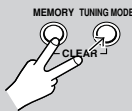

Visualizar información de radio

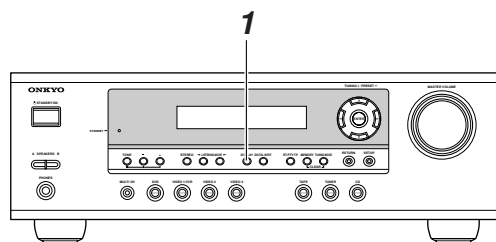

1 Pulse el botón [DISPLAY] repetidamente para pasar entre la información disponible.



Banda, presintonía # y frecuencia

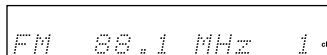

Modo de audición

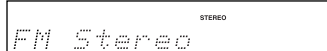

Utilizar RDS (sólo para los modelos europeos)

RDS sólo funciona con los modelos europeos y sólo en áreas donde estén disponibles emisiones RDS. Cuando haya sintonizado una emisora RDS, se visualizará el indicador RDS.

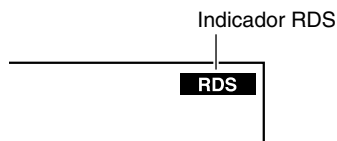

■ ¿Qué es RDS?

RDS son las siglas de *Radio Data System* y es un método de transmisión de información en las señales de radio FM. Fue desarrollado por la European Broadcasting Union (EBU) y está disponible en la mayoría de países europeos. La mayoría de emisoras FM ya lo utilizan. Además de visualizar información de texto, RDS puede ayudarle a encontrar emisoras de radio por tipo (por ejemplo, noticias, deportes, rock, etc.).

El receptor de AV acepta cuatro tipos de información RDS:

PS (“Program Service”, servicio de programa)

Al sintonizar una emisora RDS que emita información PS, aparecerá el nombre de la emisora. Cuando pulse el botón [DISPLAY], se visualizará la frecuencia durante tres segundos.

RT (“Radio Text”, texto de radio)

Al sintonizar una emisora RDS que emite información de texto RT, la pantalla muestra la información (consulte la página 41).

PTY (“Program Type”, tipo de programa)

También puede buscar emisoras de radio por tipo (consulte la página 41).

TP (“Traffic Program”, programa de tráfico)

También puede buscar emisoras de radio TP (consulte la página 41).

Notas:

- En algunos casos, es posible que los caracteres de texto visualizados en el receptor de AV no sean idénticos a los emitidos por la emisora de radio. Además, si se reciben caracteres no compatibles es posible que no se visualicen. Esto no es un funcionamiento incorrecto.
- Si la señal de una emisora RDS es débil, es posible que la información RDS se visualice de forma intermitente o que, simplemente, no se visualice.

Tipos de programa utilizados en Europa (PTY)

Tipo	Pantalla	Descripción
None	NONE	Ningún tipo de programa.
News reports	NEWS	Noticias y sucesos de actualidad.
Current affairs	AFFAIRS	Sucesos de actualidad, pero con una gama de temas más amplia que las noticias.
Information	INFO	Previsiones de tiempo, información para el consumidor, ayuda médica, etc.
Sport	SPORT	Información, noticias y entrevistas deportivas.
Education	EDUCATE	Programas educativos.
Drama	DRAMA	Obras y series de radio.
Culture	CULTURE	Programas culturales (incluyendo temas religiosos).
Science and technology	SCIENCE	Programas de ciencia y tecnología.
Varied	VARIED	Programas radiofónicos no incluidos en las categorías anteriores (como por ejemplo, concursos y comedias).
Pop music	POP M	Música popular comercial, a menudo de listas de ventas actuales o pasadas (por ejemplo, los Top 40).
Rock music	ROCK M	Música popular alternativa, que no suele aparecer en las listas de ventas.
Middle of the road music	M.O.R.M	Música ligera (en oposición al Pop, al Rock o a la música clásica).
Light classics	LIGHT M	Música clásica de escucha general y no para especialistas.
Serious classics	CLASSICS	Interpretaciones de trabajos orquestales relevantes, sinfonías, música de cámara, etc. (incluyendo la Gran Ópera).
Other music	OTHER M	Estilos musicales no incluidos en las categorías anteriores (como por ejemplo, Jazz, Rhythm & Blues, Folk, Country y Reggae).
Alarm	ALARM	Cuando una emisora RDS realiza una emisión de emergencia, en la pantalla parpadeará ALARM.

Visualización de texto de radio (RT)

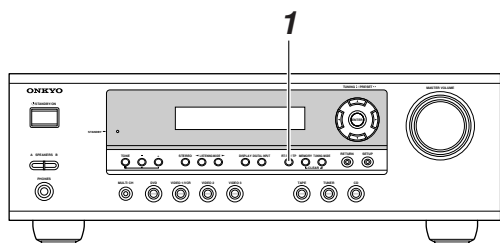

Al sintonizar una emisora RDS que emite información de texto RT, esta información puede visualizarse.

1

RT/PTY/TP



Pulse el botón [RT/PTY/TP] una vez.

La información RT se desplazará por la pantalla.

Notas:

- Es posible que aparezca el mensaje “Waiting” mientras el receptor de AV espera información RT.
- Si aparece el mensaje “No Text Data” en la pantalla, significa que no hay información RT disponible.

Buscar emisoras por tipo (PTY)

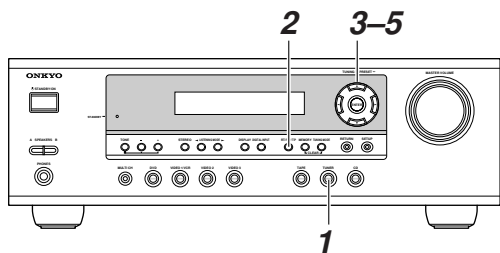

También puede buscar emisoras de radio por tipo.

1

TUNER



Utilice el botón del selector de entrada [TUNER] para seleccionar FM.

2

RT/PTY/TP



Pulse el botón [RT/PTY/TP] dos veces.

Aparecerá el tipo de programa actual en la pantalla.

3

TUNING < PRESET



Utilice los botones PRESET [◀]/[▶] para seleccionar el tipo de programa que desea.

Consulte la tabla de la página 40.

4



Para iniciar la búsqueda, pulse [ENTER].

El receptor de AV buscará hasta que encuentre una emisora del tipo especificado, y cuando la encuentre se detendrá unos momentos antes de seguir buscando.

5



Cuando encuentre una emisora que desee escuchar, pulse [ENTER].

Si no encuentra emisoras, aparecerá el mensaje “Not Found”.

Escuchar información de tráfico (TP)

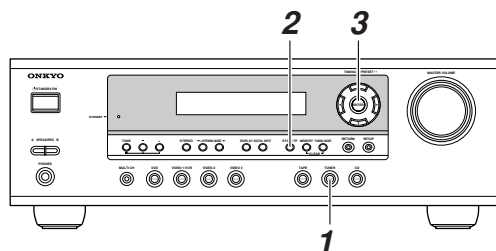

También puede buscar emisoras de radio TP.

1

TUNER



Utilice el botón del selector de entrada [TUNER] para seleccionar FM.

2

RT/PTY/TP



Pulse el botón [RT/PTY/TP] tres veces.

Si la emisora actual está emitiendo TP (“Traffic Program”, programa de tráfico), “[TP]” aparecerá en la pantalla y escuchará la información de tráfico cuando sea emitida. Si aparece “TP” sin los corchetes, significa que la emisora no está emitiendo TP.

3



Para localizar una emisora que está emitiendo TP, pulse [ENTER].

El receptor de AV buscará hasta que encuentre una emisora que esté emitiendo TP.

Si no encuentra emisoras, aparecerá el mensaje “Not Found”.

Funciones comunes

Este capítulo explica las funciones que se pueden utilizar con cualquier fuente de entrada.

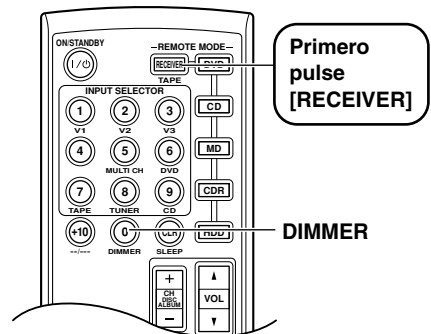
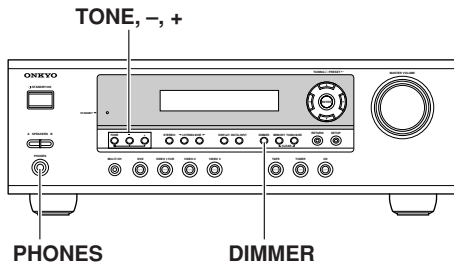

Utilizar auriculares

Puede conectar unos auriculares estéreo (con conector phone de 1/4 de pulgada) al jack PHONES del receptor de AV para escuchar en silencio, tal como se muestra a continuación.

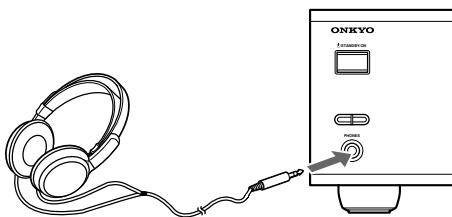

Notas:

- Antes de conectar los auriculares baje siempre el volumen.
- Los grupos de altavoces A y B se desactivan mientras el conector de los auriculares esté insertado en el jack PHONES.
- Cuando conecta unos auriculares, el modo de audición se ajusta a Stereo, a no ser que ya esté ajustado a Mono, Stereo o Direct.
- Cuando se selecciona la entrada de DVD multicanal, en los auriculares sólo se pueden escuchar los sonidos frontales izquierdo y derecho.

Ajustar el brillo de la pantalla

Con esta función puede ajustar el brillo de la pantalla.

<p>Receptor de AV DIMMER</p>	Pulse el botón [DIMMER] repetidamente para seleccionar: oscuro, más oscuro, o brillo normal.
<p>Controlador remoto DIMMER</p>	De forma alternativa, puede usar el botón [DIMMER] del receptor de AV (no en los modelos para Europa).

Ajustar Bass y Treble

Puede ajustar los graves o los agudos para los altavoces frontales del grupo de altavoces A, excepto cuando está seleccionado el modo de audición Direct.

1 Receptor de AV TONE ↓ -	Pulse el botón [TONE] del receptor de AV repetidamente para seleccionar Bass o Treble. Utilice los botones TONE [-]/[+] para ajustar.
--	--

■ Bass

Con esta función puede potenciar o recortar los sonidos de baja frecuencia de los altavoces delanteros desde -10 dB a +10 dB en incrementos de 2 dB.

■ Treble

Con esta función puede potenciar o recortar los sonidos de alta frecuencia de los altavoces delanteros desde -10 dB a +10 dB en incrementos de 2 dB.

Nota:

- Para desviar los circuitos de sonido bass y treble, seleccionar el modo de audición Direct.

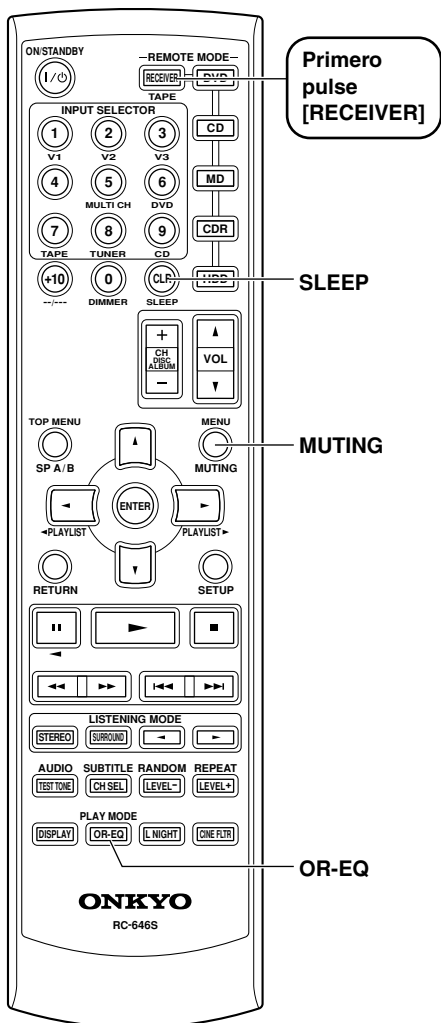

Enmudecer el receptor de AV

Con esta función puede enmudecer temporalmente la salida del receptor de AV.

Controlador remoto



Pulse el botón [MUTING] del controlador remoto.

La salida se enmudece y el indicador MUTING parpadea en la pantalla, tal como se muestra a continuación.



Para enmudecer el receptor de AV, vuelva a pulsar el botón [MUTING] del controlador remoto, o ajuste el volumen. La salida se enmudece y el indicador MUTING se desactiva.

El enmudecimiento se cancela cuando el receptor de AV se ajusta a Standby.

Utilizar el temporizador Sleep

Con el temporizador Sleep puede ajustar el receptor de AV para que se desactive automáticamente después de un periodo establecido.

Controlador remoto



Pulse el botón [SLEEP] del controlador remoto repetidamente para seleccionar el tiempo sleep requerido.

Puede ajustar el temporizador sleep de 90 a 10 minutos en pasos de 10 minutos.

El indicador SLEEP aparece en la pantalla cuando se ha ajustado el temporizador sleep, tal como se muestra a continuación. El tiempo sleep especificado aparece en la pantalla durante unos cinco segundos, y a continuación vuelve a aparecer la pantalla anterior.

Indicador SLEEP

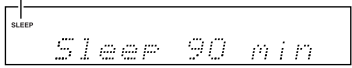

Para cancelar el temporizador sleep, pulse el botón [SLEEP] repetidamente hasta que desaparezca el indicador SLEEP.

Para comprobar el tiempo sleep restante, pulse el botón [SLEEP]. Tenga en cuenta que si pulsa el botón [SLEEP] mientras se visualiza el tiempo sleep, éste se reducirá en 10 minutos.

Utilizar el ecualizador OptiResponse

Si utiliza el HT-R340 con los altavoces incluidos en el equipo de altavoces Home Theater HTP-350, y activa el ecualizador OptiResponse, podrá disfrutar de un potente sonido al ver películas y escuchar música.

Controlador remoto



Pulse el botón [OR-EQ] del controlador remoto para activar o desactivar el ecualizador OptiResponse.

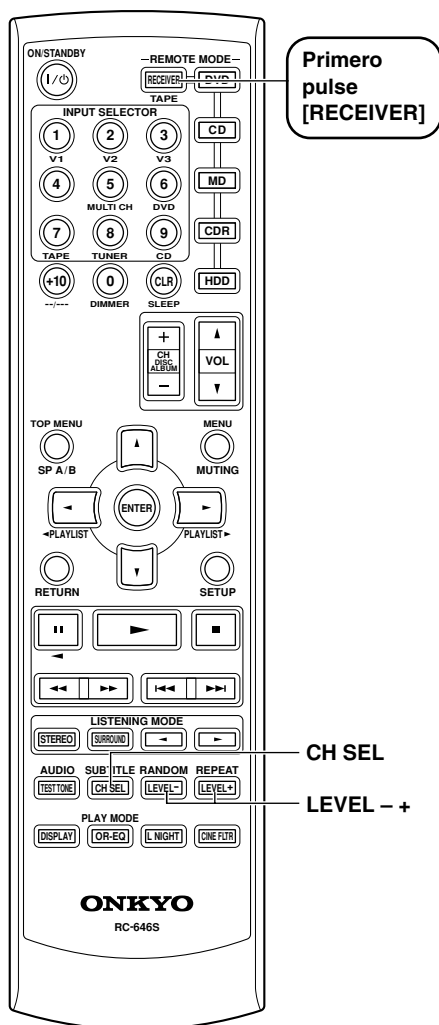

Ajustar los niveles de los altavoces

Puede ajustar el nivel de cada altavoz en el grupo de altavoces A mientras escucha una fuente de entrada. Estos ajustes temporales se cancelan cuando el receptor de AV se ajusta a Standby.

1 Utilice el botón [CH SEL] del controlador remoto para seleccionar cada altavoz, y utilice los botones [LEVEL-] y [LEVEL+] para ajustar el volumen.

Puede ajustar el volumen de cada altavoz desde -12 dB hasta +12 dB (-15 dB a +12 dB para el subwoofer).

Notas:

- No puede utilizar esta función mientras el receptor de AV está enmudecido.
- No se pueden ajustar los altavoces ajustados a No o None en la configuración de los altavoces.

■ Grupo de altavoces B

Mientras el grupo de altavoces B está activado, también puede ajustar los niveles de los altavoces izquierdo y derecho en el grupo de altavoces B, desde -12 dB a +12 dB.

- Estos ajustes se almacenan cuando el receptor de AV se ajusta a Standby.
- Mientras el grupo de altavoces B esté activado, usted podrá ajustar los niveles de los altavoces izquierdo y derecho del grupo de altavoces A y del subwoofer.

■ Auriculares

Cuando se conectan auriculares, puede ajustar individualmente el volumen de los canales izquierdo y derecho, desde -12 dB a +12 dB en cada uno.

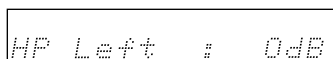

- Estos ajustes se almacenan cuando el receptor de AV se ajusta a Standby.

■ Entrada multicanal del DVD

Cuando se selecciona la entrada DVD multicanal, puede ajustar individualmente el nivel de cada entrada de canal 5,1, desde -12 dB a +12 dB. (-30 a +12 dB para el subwoofer).

- Estos ajustes se almacenan cuando el receptor de AV se ajusta a Standby.
- Los niveles individuales de los altavoces también se pueden ajustar en “3. MultiLevel Setup” (consulte la página 51).

Grabar

Este capítulo describe como grabar la fuente de entrada seleccionada en un componente AV con capacidad para grabar y como grabar audio y vídeo desde dos fuentes distintas.

Grabar la fuente de entrada

Puede grabar sólo en componentes AV conectados a los conectores TAPE OUT o VIDEO 1 OUT.

Para información acerca de la conexión de componentes AV al receptor de AV, consulte la página 24–33.

1	<p>Utilice los botones de selector de entrada para seleccionar el componente AV que desee grabar.</p> <p>Las señales de audio de las fuentes de entrada seleccionadas son enviadas a los conectores VIDEO 1 OUT y TAPE OUT.</p> <p>Puede escuchar la fuente mientras graba. El mando VOLUME del receptor de AV's no tiene efecto alguno en la grabación.</p>
2	<p>Inicie la grabación del componente AV conectado a los conectores TAPE OUT o VIDEO 1 OUT.</p>
3	<p>Inicie la reproducción de la fuente del componente AV.</p>

Notas:

- No puede grabar desde componentes AV conectados a entradas digitales. Debe utilizar conexiones analógicas.
- Los efectos surround producidos por los modos de audición surround y DSP no se podrán grabar.
- No puede grabar de un componente AV conectado a entradas multicanal.
- Si selecciona otra fuente de entrada mientras graba, se grabará de esa fuente de entrada.

Grabar desde distintas fuentes AV

Con esta función puede grabar audio y vídeo desde distintas fuentes, permitiendo insertar audio en las grabaciones de vídeo. Esta función aprovecha el hecho que cuando se selecciona una fuente de entrada de sólo audio (por ejemplo, TAPE, TUNER, o CD), la fuente de vídeo sigue inalterada. Por ejemplo, si primero selecciona la fuente de entrada VIDEO 3, y luego una fuente de entrada CD, puede ver el vídeo de la entrada VIDEO 3 y escuchar el audio de la entrada de CD.

En el ejemplo siguiente, el audio del reproductor de CD conectado a los conectores CD IN, y el vídeo de la cámara de vídeo conectada al conector VIDEO 3 IN se graban en el VCR, conectado a su vez al conector VIDEO 1 OUT.

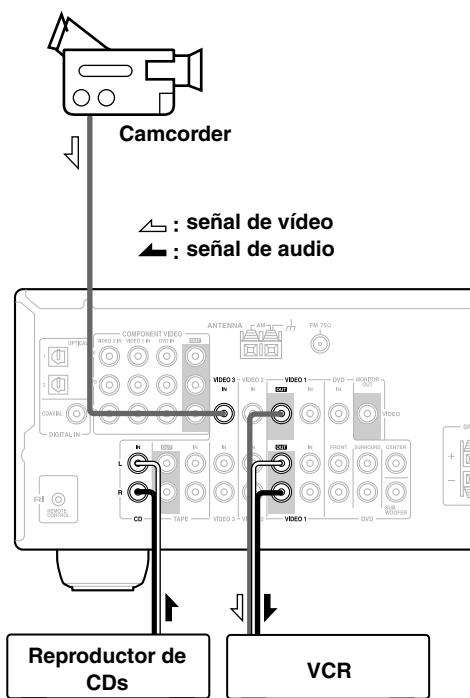

- 1. Prepare la cámara y el reproductor de CD.**
- 2. Prepare el VCR para grabar.**
- 3. Pulse el botón del selector de entrada [VIDEO 3].**
- 4. Pulse el botón del selector de entrada [CD].**

De esta forma se selecciona el reproductor de CDs como fuente de audio pero la cámara de vídeo sigue siendo la fuente de vídeo.
- 5. Inicie la grabación desde el VCR e inicie la reproducción desde la cámara de vídeo y desde el reproductor de CDs.**

El vídeo de la cámara y el audio del reproductor de CDs se grabarán en el VCR.

Utilizar los modos de audición

Seleccionar los modos de audición

Consulte “Acerca de los modos de audición” en la página 47 para obtener más información acerca del modo de audición disponible

- Los modos de audición Dolby Digital y DTS sólo se pueden seleccionar si el reproductor de DVD está conectado al receptor de AV con una conexión de audio digital (coaxial u óptica).
- La disponibilidad del modo de audición depende del formato de la señal de entrada actual.
- Con si ha conectado unos auriculares, sólo puede seleccionar el modo de audición Mono, Direct o Stereo.
- Con si el sistema de altavoces B esté activado, sólo puede seleccionar el modo de audición Direct o Stereo.
- Los modos de audición no se pueden seleccionar mientras el grupo de altavoces A está desactivado.

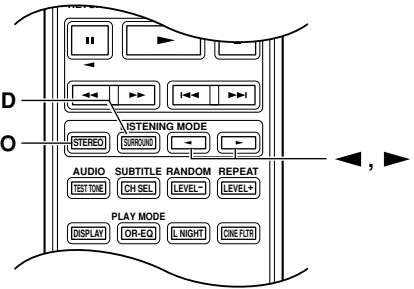
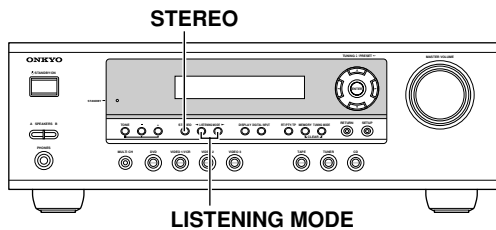

■ Botón [STEREO]

Este botón selecciona el modo de audición Stereo.

■ Botón [SURROUND] (sólo para el controlador remoto)

Este botón selecciona los modos de audición Dolby Digital y DTS.

■ Botones LISTENING MODE [◀] [▶]

Al pulsar estos botones de forma repetida se recorren todos los modos de escucha que se pueden utilizar con la fuente de entrada seleccionada.

La siguiente tabla muestra todos los modos de audición e indica los modos que pueden seleccionarse para cada formato de señal de entrada.

Formato de la señal de entrada	Analógico, PCM*1	Dolby D				DTS/DTS 96/24*2			Multich
		*1/2	2/0 (estéreo)	1/0, 1+1	Otros	3/2.1	2/0 (estéreo)	DTS-ES Discrete Matrix	
Fuente	CD, TV, VHS, MD, giradiscos, radio, cassette, DTV, etc.	DVD, DTV, etc.				DVD, CD, etc.			DVD
Modo de audición									
Direct	✓	✓	✓	✓	✓	✓	✓	✓	✓
Stereo	✓	✓	✓	✓	✓	✓	✓	✓	
Mono									
Multich									✓
PLII Movie/Music/Game									
Neo:6 Cinema	✓		✓				✓		
Neo:6 Music									
Dolby D		✓			✓				
DTS						✓		✓	
Onkyo original DSP	Mono Movie Orchestra Unplugged Studio-Mix TV Logic All Ch Stereo Full Mono	✓	✓	✓	✓	✓	✓	✓	

*1. En los modos de audición Direct, las señales PCM a 32 kHz, 44.1 kHz y 48 kHz se procesan a 64 kHz, 88.2 kHz y 96 kHz respectivamente. Las señales 96 kHz se procesan a 48 kHz para todos los modos de audición que no sean Direct y Stereo.

*2. DTS 96/24 se procesará siempre como DTS.

Consejo: Puede comprobar el formato de una señal de entrada digital en la página 37, “Visualizar información de fuente”.

Acerca de los modos de audición

Con sus decodificadores de sonido surround integrados y programas DSP, el receptor de AV puede transformar la habitación de su hogar en un cine o un auditorio.

Esta ilustración muestra qué altavoces están activos en cada modo de audición.

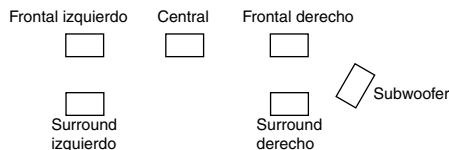

Direct

La fuente de entrada seleccionada se emite directamente con procesamiento mínimo para un sonido puro.

Stereo

La fuente de entrada seleccionada se procesa como una señal estéreo y es emitida por los altavoces frontales izquierdo y derecho y por el subwoofer.

Mono

Utilice este modo al mirar una película antigua con una pista de sonido mono o para seleccionar bandas sonoras multilingües grabadas en el canal izquierdo y derecho de algunas películas. También puede utilizarse al reproducir un DVD u otra fuente con audio multiplexado, como un DVD de karaoke.

Dolby Pro Logic II Movie

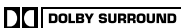
Utilice este modo con DVDs y  vídeos que incorporen el logotipo Dolby Surround, o con programas de TV emitidos en Dolby Surround. También puede utilizar este modo con películas o programas de TV en estéreo, y el receptor de AV creará una mezcla surround 5,1 desde el estéreo de dos canales.

Dolby Pro Logic II Music

Utilice este modo para añadir surround 5,1 a fuentes estéreo, como CDs y DVDs musicales.

Dolby Pro Logic II Game

Use este modo al reproducir discos de juegos.

Dolby Digital

Con este formato puede experimentar el mismo sonido sensorial que puede escuchar en un cine o en un auditorio. Utilice este modo con DVDs que incorporen el logotipo Dolby Digital. 

DTS

Este formato surround digital ofrece una experiencia de sonido surround con una fidelidad excepcional. Se trata de información de audio digital comprimida, con seis canales completamente independientes (5,1), y la posibilidad de gestionar grandes cantidades de información de audio sin perder la fidelidad del original. DTS ofrece un sonido de muy alta calidad. Necesitará un reproductor de DVD 

compatible con DTS para poder disfrutar del material DTS. Utilice este modo con DVDs y CDs que incorporen el logotipo DTS.

Neo:6

Este modo proporciona una reproducción de 5,1 canales desde fuentes de 2 canales. Ofrece cinco canales con amplitud de banda total con separación excelente. Existen dos modos de funcionamiento: Modo Cinema, que es perfecto para las películas, y modo Music, para escuchar música.

El modo Cinema simula la sensación realista de movimiento que se consigue con fuentes de sonido surround de 5,1 canales. Utilice este modo con vídeos, DVDs, y programas de TV de sonido stereo.

El modo Music utiliza los canales surround para simular un campo de sonido natural que no puede conseguirse con el estéreo convencional. Utilice este modo con material grabado en estéreo, como por ejemplo un CDs musical.

Modos DSP originales de Onkyo

Mono Movie

Este modo es muy adecuado para utilizarlo con películas antiguas y otras fuentes de sonido mono. El altavoz central emite el sonido tal como es, mientras que se aplica reverberación al sonido emitido por otros altavoces, lo cual proporciona presencia incluso al material mono.

Orchestra

Adecuado para música de cámara o música clásica. Los canales surround se enfatizan para ampliar la imagen estéreo. Además, simula la reverberación natural de una sala grande.

Unplugged

Este modo es adecuado para los sonidos instrumentales acústicos, vocales, y para la música jazz. Si enfatiza la imagen estéreo frontal, se simulan los sonidos acústicos delante del escenario.

Studio-Mix

Adecuado para música rock y pop. Escuchar música en este modo se crea un campo de sonido vivo con una potente imagen acústica, dando la sensación de encontrarse en un club o en un concierto de rock.

TV Logic

Añade acústica realista a los programas de TV producidos en un estudio de TV. Además, añade efectos surround a todo el sonido y da más claridad a las voces.

All Ch Stereo

Ideal para la música de acompañamiento. Los canales frontal, surround, y surround-posterior crean una imagen estéreo que llena toda la zona de audición.

Full Mono

En este modo, todos los altavoces emiten audio mono, de forma que la música suena igual independientemente de donde se sitúe.

Ajustar los modos de audición

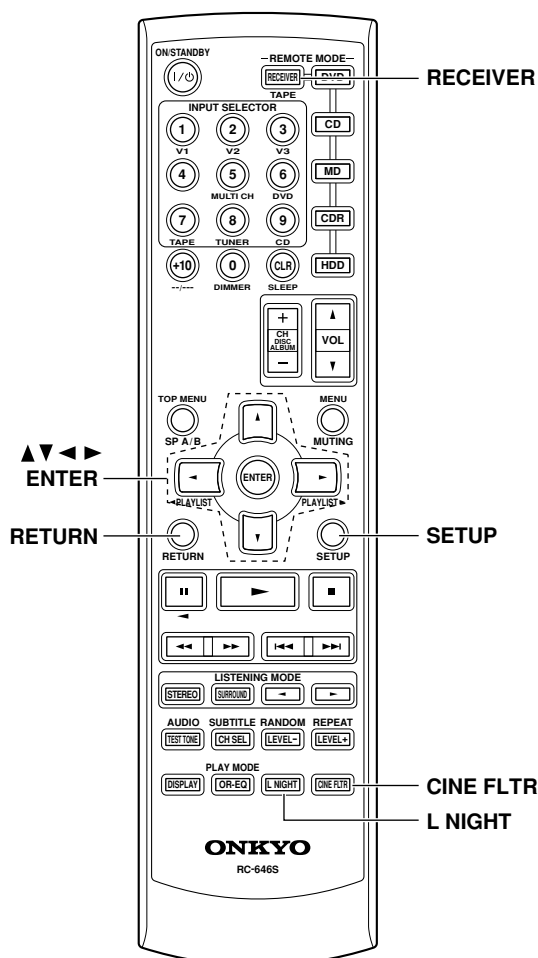

Utilizar las funciones de ajuste de audio

Algunas funciones no están disponibles con todas las configuraciones de los altavoces.

El ajuste de audio ofrece varias funciones para el ajuste del sonido.

1 Pulse el botón [RECEIVER] seguido del botón [SETUP].

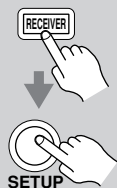

2 Utilice los botones Arriba y Abajo [▲]/[▼] para seleccionar "4. Audio Adjust," y a continuación pulse el botón [ENTER].

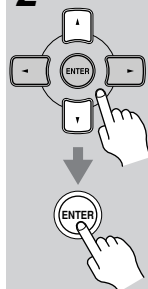

4. Audio Adjust

3 Utilice los botones Izquierda y Derecha [◀]/[▶] para seleccionar los ajustes.

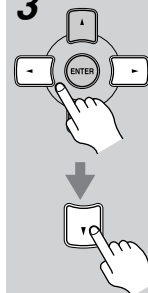

Pulse el botón Abajo [▼] para seleccionar el ajuste siguiente.

4 Repita el paso 3 para completar todos los ajustes.

5 Pulse el botón [SETUP].

Se cierra la configuración. Si desea retroceder un nivel en el menú hasta "Audio Adjust", pulse el botón [RETURN].

A continuación se describen las funciones de ajuste de audio.

Ajustes del canal de entrada

■ Multiplex

Este ajuste determina el canal que se envía desde una fuente multiplex estéreo. Utilícelo para seleccionar canales de audio o idiomas con fuentes multiplex, emisiones televisivas multilingües, etc.

Main: Se envía el canal principal (por defecto).

Sub: Se envía el subcanal.

M/S: Se envía tanto el canal principal como el subcanal.

■ Mono (2ch)

Este ajuste determina el canal que se envía cuando el modo de audición Mono se utiliza con una fuente estéreo.

L+R: Se envía tanto el canal izquierdo como el derecho (por defecto).

L: Sólo se envía el canal izquierdo.

R: Sólo se envía el canal derecho.

Ajustar el modo PLII Music

Estos ajustes se aplican solamente a las fuentes de 2 canales (estéreo).

■ Panorama

Con esta función, puede ampliar la anchura de la imagen estéreo frontal al utilizar el modo de audición Pro Logic II Music.

On: Función Panorama activada.

Off: Función Panorama desactivada (por defecto).

■ Dimension

Con este ajuste, puede desplazar el campo de sonido hacia adelante o hacia atrás al utilizar el modo de Pro Logic II Music. El ajuste por defecto es 3. Puede ajustarse de 0 a 6. Los valores más altos lo desplazarán el campo de sonido hacia adelante. Los valores más bajos desplazarán hacia atrás.

Si la imagen estéreo es muy amplia, o si hay demasiado sonido surround, puede desplazar el campo de sonido hacia adelante para conseguir un mejor balance. Al contrario, si la imagen estéreo parece que está en mono, o no hay suficiente sonido surround, puede desplazarla hacia atrás.

■ Center Width

Este ajuste tiene un efecto cuando utiliza un altavoz central.

Con esta función, puede ajustar la amplitud del sonido desde el altavoz central al utilizar el modo de audición Pro Logic II Music. Si utiliza un altavoz central, sólo el altavoz central enviará el sonido del canal central. (Si no utiliza ningún altavoz central, el sonido del canal central se distribuirá a los altavoces frontales izquierdo y derecho para crear un centro fantasma). Este ajuste controla la mezcla frontal izquierda, derecha y central, permitiéndole ajustar el peso del sonido del canal central. Puede ajustarse de 0 a 7 (el ajuste por defecto es 3).

Ajustar el modo DTS Neo:6 Music

■ Center Image

Este ajuste tiene un efecto cuando utiliza un altavoz central.

El modo de audición DTS Neo:6 Music crea sonido surround de 5 canales desde fuentes de 2 canales (estéreo). Con este ajuste, puede especificar en cuánto se atenúa la salida del canal frontal izquierdo y derecho para poder crear el canal central. Puede ajustarse de 0 a 5 (el ajuste por defecto es 2). Este ajuste no estará disponible si no se conectan altavoces surround.

Cuando se ajusta a 0, la salida del canal frontal izquierdo y derecho se atenúa a la mitad (−6 dB), dando la impresión de que el sonido se sitúa en el centro. Este ajuste funciona correctamente cuando la posición de audición se encuentra considerablemente fuera del centro.

Cuando está ajustado a 5, los canales frontales izquierdo y derecho no se atenúan, manteniendo el balance estéreo original.

Utilizar la función Late Night (sólo para Dolby Digital)

Con la función Late Night puede reducir el rango dinámico del material Dolby Digital material de manera que puede oír las partes de volumen más bajo incluso cuando escucha en bajos niveles de volumen, ideal para ver películas a altas horas de la noche sin molestar a nadie.

1



Pulse el botón [RECEIVER] y, a continuación, pulse el botón [L NIGHT] repetidamente para seleccionar:

Off: Función Late Night desactivada.

Low: Pequeña reducción de la gama dinámica.

High: Reducción importante de la gama dinámica.

Notas:

- El efecto de la función Late Night depende en gran medida del material Dolby Digital que esté reproduciendo, y con algunos materiales es posible que el efecto sea muy pequeño o nulo.
- La función Late Night se desactiva cuando el receptor de AV se ajusta a Standby.

Utilizar el CinemaFILTER

Con el CinemaFILTER puede suavizar las bandas sonoras de películas con un volumen demasiado alto, que a menudo se mezclan para su reproducción en cine. CinemaFILTER se puede utilizar con los siguientes modos de audición: Dolby Digital, Dolby PLII Movie, DTS, y DTS Neo:6 Cinema.

1



Pulse el botón [RECEIVER] y, a continuación, pulse el botón [CINEMA FILTER] repetidamente para seleccionar:

On: CinemaFILTER activado.

Off: CinemaFILTER desactivado.

Configuración avanzada

Ajustes avanzados de los altavoces

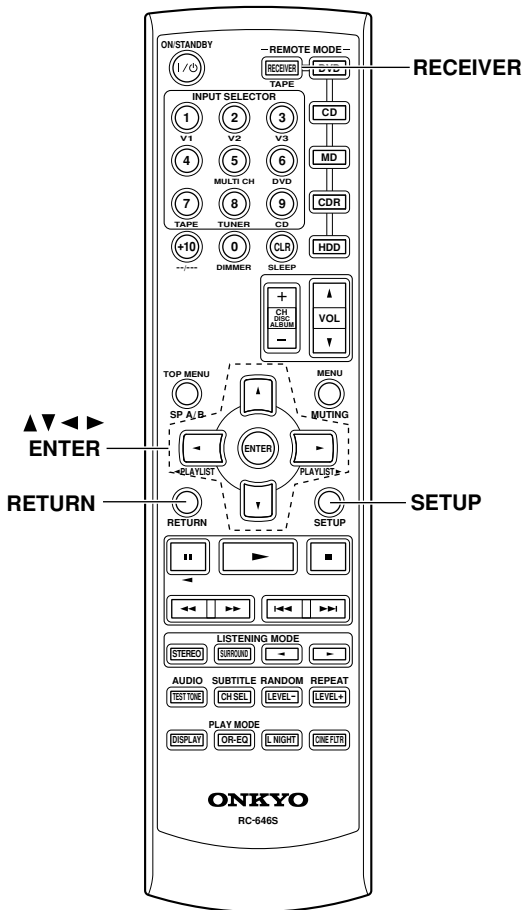

Especificar las distancias de los altavoces

El ajuste Especificar las distancias de los altavoces no se pueden cambiar si están conectados unos auriculares, si el grupo de altavoces B está activado o si se utiliza la entrada de DVD multicanal.

Para conseguir lo mejor del sonido surround, es importante que el sonido de cada altavoz llegue al oyente al mismo tiempo. Para conseguirlo, especifique la distancia desde la posición de audición a cada altavoz.

1 Mida y anote la distancia de la posición de audición a cada altavoz.

- 2** Pulse el botón [REVERSE] y a continuación pulse el botón [SETUP] del controlador remoto.
- 3** Utilice los botones Arriba y Abajo [▲]/[▼] para seleccionar "2. SP Distance", y a continuación pulse el botón [ENTER].

2. SP Distance
- 4** Al visualizar "Unit", y utilice los botones Izquierda y Derecha [◀]/[▶] para seleccionar feet o meters.

feet: Selecciónelo si quiere introducir distancias en pies. Se pueden ajustar de 1 a 30 pies en pasos de 1 pies.

meters: Selecciónelo si quiere introducir distancias en metros. Se pueden ajustar de 0,3 a 9 metros en pasos de 0,3 metros.
- 5** Utilice el botón Abajo [▼] para seleccionar "Front", y a continuación utilice los botones Izquierda y Derecha [◀]/[▶] para especificar la distancia de altavoz frontal, y a continuación pulse el botón Abajo [▼] para seleccionar el siguiente altavoz.
- 6** Repita el paso 5 para todos sus altavoces.

Nota: Los altavoces ajustados a No o None en la Configuración de los altavoces (página 52) no se pueden seleccionar.
- 7** Pulse el botón [SETUP]. Se cierra la configuración. Si desea retroceder un nivel en el menú hasta "SP Distance", pulse el botón [RETURN].



Notas:



- Las distancias Center y Subwoofer deberían ser hasta 1,5 m mayores o inferiores a la distancia Front. Por ejemplo, si la distancia Front está ajustada a 6 m, debería ajustar las distancias Center y Subwoofer entre 4,5 y 7,5 m.
- Las distancias Surround deberían ser hasta 1,5 m mayores o 4,5 m inferiores a la distancia Front. Por ejemplo, si la distancia Front está ajustada a 6 m, debería ajustar las distancias SurrRight y Surr Left entre 1,5 y 7,5 m.

Nivel de los altavoces

Con esta función puede ajustar el volumen de cada altavoz individualmente, y así oír por igual todos los altavoces desde la posición de audición.

El nivel de los altavoces no se pueden ajustar si hay conectados unos auriculares, si el grupo de altavoces B está activado o si el receptor de AV está enmudecido.

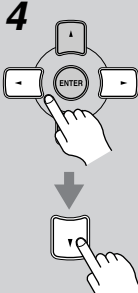
1	 <p>Pulse el botón [RECEIVER] y a continuación pulse el botón [SETUP] del controlador remoto.</p>
2	 <p>Utilice los botones Arriba y Abajo [▲]/[▼] para seleccionar “3. Level Cal”, y a continuación pulse el botón [ENTER]. El altavoz frontal izquierdo emite un sonido de prueba de interferencia pink.</p> <div style="border: 1px solid black; padding: 5px; width: fit-content; margin: 10px auto;">3. Level Cal</div>
3	<p>Suba el volumen para poder oír el sonido de prueba. Mientras cada altavoz emite el sonido de prueba, su nombre aparecerá en la pantalla, tal como se muestra.</p> <div style="border: 1px solid black; padding: 5px; width: fit-content; margin: 10px auto;">Left # 0dB</div>

4	 <p>Utilice los botones Izquierda y Derecha [◀]/[▶] para ajustar el nivel del altavoz, y utilice los botones Abajo [▼] para seleccionar los otros altavoces. El nivel se puede ajustar desde -12 hasta +12 dB en pasos de 1 dB (de -15 a +12 dB para el subwoofer).</p>
5	<p>Repita el paso 4 hasta que el nivel del sonido de prueba de cada altavoz sea el mismo. Los altavoces ajustados a No o None en la Configuración de los altavoces (página 52) no emiten el sonido de prueba.</p>
6	 <p>Pulse el botón [SETUP]. Se cierra la configuración. Si al ajustar los niveles ha subido el volumen, no olvide bajarlo. Si desea retroceder un nivel en el menú hasta “Level Cal”, pulse el botón [RETURN].</p>

Nota:

- Una forma rápida de ajustar el nivel del altavoz es pulsar el botón [TEST TONE] del controlador remoto para emitir el tono de test, usar los botones [LEVEL-] y [LEVEL+] para ajustar los niveles y usar el botón [CH SEL] para seleccionar los altavoces.
- Si la entrada multicanal se selecciona (página 37), en el paso 2, aparece el menú “3. MultiLevel” en lugar del menú “3. Level Cal” y puede ajustar el nivel de cada canal de la entrada multicanal sean cuales sean los ajustes de la configuración de los altavoces (SP Config).
Puede ajustar el volumen de cada altavoz desde -12 dB hasta +12 dB (-15 dB a +12 dB para el subwoofer).

Los ajustes Speaker Configuration (Configuración de los altavoces), Crossover Frequency (Frecuencia de inversión) y Double Bass (Bajos potenciados) sólo deben cambiarse si no usa los altavoces en este paquete. Estos ajustes no puede realizarse mientras los auriculares estén conectados, cuando el sistema de altavoces B esté activado, ni cuando se esté utilizando la entrada de canales múltiples.

Configuración de los altavoces

Esta sección explica cómo especificar la configuración de los altavoces.

Para altavoces con un diámetro cónico superior a las 6-1/2" (16 cm), especifique **Large** (banda completa). Si tienen un diámetro inferior, especifique **Small** (inversión por defecto 100 Hz).

La frecuencia de inversión se puede cambiar en la página 53.

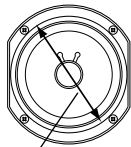

Diámetro cónico

<p>1</p>	<p>Pulse el botón [RECEIVER] y a continuación pulse el botón [SETUP].</p>
<p>2</p>	<p>Utilice los botones Arriba y Abajo [▲]/[▼] para seleccionar "1. SP Config.," y luego pulse el botón [ENTER].</p> <div style="border: 1px solid black; padding: 5px; width: fit-content; margin: 10px auto;">1. SP Config</div>
<p>3</p>	<p>Mientras el ajuste del Subwoofer esté seleccionado, utilice los botones Izquierda y Derecha [◀]/[▶] para seleccionar Yes o No.</p> <p>Yes: Selecciónelo si hay un subwoofer conectado.</p> <p>No: Selecciónelo si no hay ningún subwoofer conectado.</p>

<p>4</p>	<p>Utilice el botón Abajo [▼] para seleccionar "Front", y a continuación utilice los botones Izquierda y Derecha [◀]/[▶] para seleccionar Small o Large.</p> <p>Small: Selecciónelo si los altavoces frontales son pequeños.</p> <p>Large: Selecciónelo si los altavoces frontales son grandes.</p> <p>Nota:</p> <ul style="list-style-type: none"> Si el ajuste del Subwoofer del paso 3 está ajustado a No, este ajuste estará fijado a Large y no aparecerá.
<p>5</p>	<p>Utilice el botón Abajo [▼] para visualizar "Center", y a continuación utilice los botones Izquierda y Derecha [◀]/[▶] para seleccionar Small, Large, o None.</p> <p>Small: Selecciónelo si el altavoz central es pequeño.</p> <p>Large: Selecciónelo si el altavoz central es grande.</p> <p>None: Selecciónelo si el altavoz central no está conectado.</p> <p>Nota:</p> <ul style="list-style-type: none"> Si el ajuste Front del paso 4 está ajustado a Small, la opción Large no se puede seleccionar.
<p>6</p>	<p>Utilice el botón Abajo [▼] para seleccionar "Surround", y a continuación utilice los botones Izquierda y Derecha [◀]/[▶] para seleccionar Small, Large, o None.</p> <p>Small: Selecciónelo si los altavoces surround son pequeños.</p> <p>Large: Selecciónelo si los altavoces surround son grandes.</p> <p>None: Selecciónelo si ninguno de los altavoces surround está conectado.</p> <p>Nota:</p> <ul style="list-style-type: none"> Si el ajuste Front del paso 4 está ajustado a Small, la opción Large no se puede seleccionar. <p>Continúe con el paso 7 del ajuste "Frecuencia de inversión".</p>

Frecuencia de inversión

Este ajuste sólo se aplica a los altavoces que ha especificado como **Small** en “Configuración de los altavoces” en la página 52.

Para conseguir la mejor reproducción de graves del sistema de altavoces, necesitará ajustar la frecuencia de inversión según el tamaño y la respuesta de frecuencia de los altavoces.

7

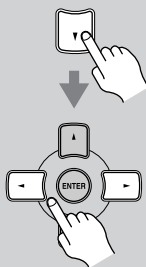

Utilice el botón Abajo [▼] para seleccionar “Crossover”, y a continuación utilice los botones Izquierda y Derecha [◀]/[▶] para seleccionar una frecuencia de inversión.

Al seleccionar la frecuencia de inversión, utilice el diámetro del altavoz más pequeño del sistema.

Diámetro cónico de los altavoces	Frecuencia de inversión
Superior a 20 cm	40/50/60 Hz*
16–20 cm	80 Hz
13–16 cm	100 Hz (por defecto)
9–13 cm	120 Hz
Inferior a 9 cm	150/200 Hz*

* Seleccione el ajuste adecuado para el altavoz.

Continúe con el paso 8 del ajuste “Double Bass”, a continuación.

Notas:

- Para un ajuste más preciso, busque la respuesta de frecuencia en los manuales incluidos con los altavoces y realice los ajustes en consecuencia.
- Seleccione una frecuencia de inversión más alta, si desea más sonido del subwoofer.

Double Bass

Con la función Double Bass, puede realzar la salida de bajo alimentando los sonidos de bajo de los canales frontales izquierdo y derecho al subwoofer. Esta función sólo puede ajustarse si el ajuste Subwoofer (paso 3) está ajustado a Yes y el ajuste Front (paso 4) está ajustado a Large en la configuración del altavoz en la página 52.

8

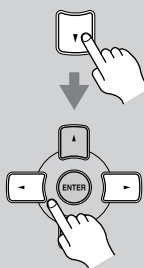

Utilice el botón Abajo [▼] para seleccionar “Double Bass”, y a continuación utilice los botones Izquierda y Derecha [◀]/[▶] para seleccionar:

On: Función Double Bass activada. El bajo de los canales frontales izquierdo y derecho también se entrega de forma simultánea al subwoofer.

Off: Función Double Bass desactivada.

9



Pulse el botón [SETUP].

Se cierra la configuración.

Si desea retroceder un nivel en el menú hasta “SP Config”, pulse el botón [RETURN].

Formato de señal de entrada digital

La siguiente tabla muestra los indicadores de pantalla para cada formato de señal digital.

Format	Display
Dolby Digital	D
DTS	
PCM	PCM

Normalmente, el receptor de AV detecta el formato de señal automáticamente. Sin embargo, si experimenta alguno de los siguientes problemas al reproducir material PCM o DTS, puede ajustar manualmente el formato de la señal a PCM o DTS:

- Si se cortan los principios de las pistas de una fuente PCM, intente ajustar el formato a PCM.
- Si se producen ruidos al avanzar o rebobinar rápido un CD DTS, intente ajustar el formato a DTS.

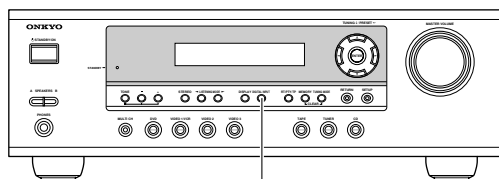

DIGITAL INPUT

1 Pulse y mantenga pulsado el botón [DIGITAL INPUT] del receptor de AV unos 3 segundos.

2 Al visualizar “Auto” (unos 3 segundos), vuelva a pulsar el botón [DIGITAL INPUT] para seleccionar: PCM, DTS, o Auto. DTS o PCM; el indicador DTS o PCM, dependiendo del formato que haya ajustado, parpadeará, y sólo se enviarán señales en este formato. Se ignorarán las señales digitales en otros formatos.

Auto (por defecto); el formato se detecta automáticamente. Si no se presenta ninguna señal de entrada digital, se utilizará la entrada analógica correspondiente.

Corregir la sincronización del sonido y la imagen

Al utilizar una exploración progresiva en el reproductor de DVD, es posible que la imagen y el sonido no estén sincronizados. Con este ajuste, puede corregir este problema retardando las señales de audio. Puede ajustarlo a 0, 20 o 40 milisegundos.

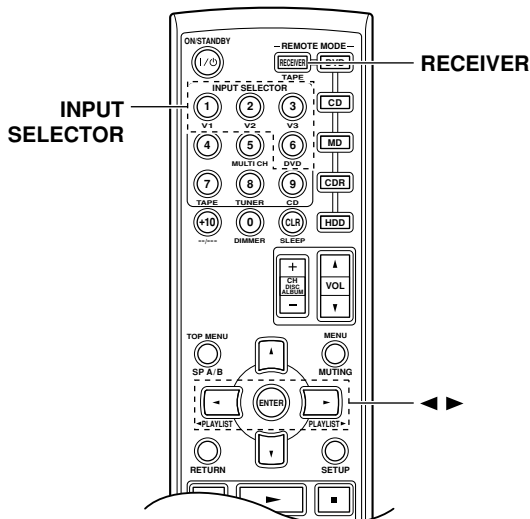

1 Pulse el botón [RECEIVER] REMOTE MODE.

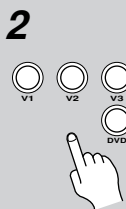

2 Mantenga pulsado, durante más de 4 segundos, el botón del selector de entrada para la fuente de entrada que quiere corregir.

Puede tratarse de la fuente de entrada de [DVD], [VIDEO 1], [VIDEO 2] o [VIDEO 3].



3 Utilice los botones Izquierda y Derecha [◀/▶] para ajustar el delay a 0, 20 o 40 milisegundos.

DVD AVSync: 20ms

Si no utiliza el equipo durante 5 minutos, volverá a aparecer la pantalla anterior.

Nota:

- Este ajuste no está disponible cuando el modo Direct se utiliza con una señal de entrada analógica.

Solucionar Problemas

Si tiene algún problema al utilizar el receptor de AV, busque la solución en esta sección.

Si no consigue resolver el problema, intente reiniciar el receptor de AV antes de contactar con su distribuidor Onkyo.

Para reajustar el receptor de AV a sus ajustes originales, actívelo y, mientras mantiene pulsado el botón [VIDEO 1], pulse el botón [STANDBY/ON]. Aparecerá "Clear" en la pantalla y el receptor de AV entrará en modo Standby.

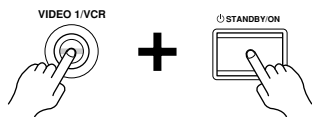

Tenga en cuenta que al reiniciar el receptor de AV se borrarán las presintonías de radio y los ajustes personalizados.

Power

¿No se activa el receptor de AV?

- Asegúrese de que el cable de alimentación está conectado correctamente en la toma de pared.
- Desconecte el cable de alimentación de la toma de pared, espere cinco segundos o más, y vuelva a conectar el cable.

¿El receptor de AV se desactiva nada más activarlo?

- Se ha activado el circuito de protección del amplificador. Desconecte de inmediato el cable de alimentación de la toma de pared. Desconecte todos los cables de los altavoces y de las fuentes de entrada y deje el receptor de AV con el cable de alimentación desconectado durante una hora. Después, conecte de nuevo el cable de alimentación y ajuste el volumen al máximo. Si el receptor de AV se activa, ajuste el volumen al mínimo, desconecte el cable de alimentación y conecte de nuevo correctamente los altavoces y las fuentes de entrada. Si el receptor de AV se desactiva al ajustar el volumen al máximo, desconecte el cable de alimentación y acuda a su distribuidor Onkyo.

Audio

¿No se emite sonido, o es muy bajo?

- Pulse el botón SPEAKERS [A] o [B] para activar el indicador de los altavoces que quiere que emitan sonido.
- Asegúrese de que la fuente de entrada digital está seleccionada correctamente (página 35). Pulse el botón [DIGITAL INPUT] repetidamente.
- Asegúrese de que todos los conectores de audio están conectados firmemente (página 24).
- Asegúrese de que la polaridad de los cables de los altavoces es correcta y de que los cables pelados están en

contacto con la parte metálica de cada terminal de altavoz (página 20)

- Asegúrese de que los cables del altavoz no estén cruzados.
- Compruebe el ajuste del volumen. El receptor de AV está diseñado para disfrutar del home theater. Tiene una gama de volumen muy amplia, lo cual permite ajustarlo de forma precisa (página 36).
- Si se visualiza el indicador MUTING en la pantalla, pulse el botón [MUTING] del controlador remoto para enmudecer el receptor de AV (página 43).
- Mientras están conectados unos auriculares al jack PHONES, los altavoces no emitirán sonido (página 42).
- Compruebe el ajuste de la salida de audio digital en el dispositivo conectado. En algunas consolas de juego, como las que son compatibles con DVD, el ajuste por defecto es desactivado.
- Con algunos discos DVD-Video, necesitará seleccionar un formato de salida de audio desde un menú.
- Si el giradiscos no dispone de un preamplificador phono integrado, debe conectar uno entre él y el receptor de AV. Si el giradiscos utiliza un portaagujas MC, debe conectar un amplificador principal MC o un transformador MC y un ecualizador phono.
- Especifique las distancias entre los altavoces y ajuste los niveles de cada uno de los altavoces (página 50, 51).
- Se ha seleccionado PCM o DTS como formato de la señal de entrada. Seleccione Auto para el formato de señal de entrada (página 54).

¿Sólo emiten sonido los altavoces frontales?

- Cuando está seleccionado el modo de audición Stereo o Mono, sólo emiten sonido los altavoces frontales y el subwoofer.
- Asegúrese de que los altavoces están configurados correctamente (página 52).

¿Sólo emite sonido el altavoz central?

- Si utiliza el modo de audición Pro Logic II Movie o el Pro Logic II Music con una fuente mono, como por ejemplo una emisora de radio AM o un programa de TV mono, el sonido se concentra en el altavoz central.
- Asegúrese de que los altavoces están configurados correctamente (página 52).

¿El altavoz surround no emite sonido?

- Cuando está seleccionado el modo de audición Stereo o Mono, los altavoces surround no emiten sonido (página 47).
- Según la fuente y el modo de audición seleccionados, es posible que los altavoces surround no produzcan demasiado sonido. Intente seleccionar otro modo de audición.
- Asegúrese de que los altavoces están configurados correctamente (página 52).

¿El altavoz central no emite sonido?

- Cuando está seleccionado el modo de audición Stereo o Mono, el altavoz central no emite sonido (página 47).
- Asegúrese de que los altavoces están configurados correctamente (página 52).

¿El subwoofer no emite sonido?

- La salida de subwoofer no funciona si sólo está activado el grupo de altavoces B. Active el grupo de altavoces A.
- Al reproducir material fuente que no contiene información en el canal LFE, el subwoofer no emite sonido.
- Asegúrese de que los altavoces están configurados correctamente (página 52).
- Si selecciona la entrada DVD multicanal, y activa el grupo de altavoces B, el grupo de altavoces A se reducirá a reproducción en 2 canales, por lo que habrá salida a través del subwoofer.
- En el receptor de AV, el ajuste del subwoofer de la configuración de altavoces está establecido a No. Establezca el subwoofer a Yes.

¿No hay sonido con ciertos formatos de señal?

- Compruebe el ajuste de la salida de audio digital en el dispositivo conectado. En algunas consolas de juego, como las que son compatibles con DVD, el ajuste por defecto es desactivado.
- Con algunos discos DVD-Video, necesitará seleccionar un formato de salida de audio desde un menú.

¿No obtiene reproducción 5,1?

- Cuando el grupo de altavoces B está activado, el grupo de altavoces A queda reducido a la reproducción de 2,1 canales.

¿El volumen no puede ajustarse a más de 79?

- Cuando el nivel de volumen del subwoofer está ajustado a un valor positivo (+), el nivel de volumen maestro máximo se reduce de forma proporcional.

¿Se oye ruido?

- Procure no atar los cables de audio con los cables de alimentación, los cables de altavoz, etc. para no perjudicar la calidad del audio.
- Un cable de audio puede estar captando interferencias. Intente cambiar la posición de los cables.

¿No funciona la función Late Night?

- Asegúrese de que el material fuente es Dolby Digital (página 49).

¿La entrada multicanal analógica de DVD no funciona?

- Compruebe las conexiones de la entrada multicanal analógica de DVD (página 27).
- Para seleccionar la entrada multicanal analógica de DVD, pulse el botón del selector de entrada [MULTI CH] (página 37).
- Compruebe los ajustes de las salidas de audio del reproductor de DVDs.

Acerca de las señales DTS

- Cuando finaliza el material de programación DTS y se detiene el flujo de bits DTS, el receptor de AV sigue estando en modo de audición DTS, y el indicador DTS sigue iluminado. Esto sirve para evitar ruidos cuando se utiliza la función de pausa, avance rápido o rebobinado rápido en el reproductor. Si cambia de DTS a PCM en el reproductor, y debido a que el receptor de AV no cambia de formatos inmediatamente, es posible que no se escuche ningún sonido, en cuyo caso debería detener el reproductor unos 3 segundos y a continuación reanudar la reproducción.
- Con algunos reproductores de CD, no podrá reproducir correctamente material DTS aunque el reproductor esté conectado a una entrada digital del receptor de AV. Esto normalmente se debe a que el flujo de bits DTS se ha procesado (por ejemplo, ha cambiado el nivel de salida, la frecuencia de muestreo o la respuesta de frecuencia) y el receptor de AV no lo reconoce como una señal DTS auténtica. En tales casos, es posible que se oiga algún ruido.
- Cuando reproduzca material de programación DTS, si utiliza las funciones de pausa, avance rápido, o rebobinado rápido en el reproductor puede producirse un breve ruido. Esto no es un funcionamiento incorrecto.

Video

¿No hay imagen?

- Asegúrese de que todos los conectores de vídeo están conectados firmemente (página 24).
- Asegúrese de que cada componente de vídeo está conectado correctamente.
- El receptor de AV no convierte formatos. Si el componente de vídeo está conectado a una entrada de vídeo componente, el TV debe estar conectado a la salida de vídeo componente (página 25).
- En el televisor, asegúrese de que está seleccionada la entrada de vídeo a la que está conectado el receptor de AV.

Sintonizador

¿La recepción es ruidosa, la recepción FM estéreo es ruidosa, o el indicador FM STEREO no aparece?

- Coloque la antena en otro sitio.
- Aleje el receptor de AV del televisor o del ordenador.
- Escuche la emisora en mono (página 38).
- Utilizar el controlador remoto mientras se escucha una emisora AM puede causar ruido.
- Los coches y los aviones también pueden causar interferencias.
- Las paredes de cemento debilitan las señales de radio.
- Si la recepción no mejora de ninguna forma, instale una antena exterior (página 23).

Controlador remoto

¿El controlador remoto no funciona?

- Asegúrese de que las baterías están instaladas con la polaridad correcta (página 7).
- Asegúrese de que el controlador remoto no está demasiado lejos del receptor de AV, y de que no hay ningún elemento que obstruya el camino entre el controlador remoto y el sensor de control remoto del receptor de AV (página 7).
- Asegúrese de que ha seleccionado el modo de controlador remoto correcto (página 12).
- Asegúrese de que ha introducido el código de controlador remoto correcto.

¿No puede controlar otros componentes?

- Asegúrese de que ha seleccionado el modo de controlador remoto correcto (página 12).
- Si ha conectado un grabador MD, un grabador de CDs o un componente de última generación compatible con HDD de Onkyo que tengan **RI** a los jacks TAPE IN/OUT o un DS-A1 Remote Interactive Dock a los jacks VIDEO 3 IN, para que el controlador remoto funcione correctamente, deberá ajustar la visualización de entrada a MD, CDR o HDD (consulte la página 35).
- Para controlar un componente Onkyo conectado vía **RI**, apunte el controlador remoto al receptor de AV.

Grabar

¿No se puede grabar?

- En el grabador, asegúrese de que está seleccionada la entrada correcta.
- Para evitar bucles de señal y no provocar daños en el receptor de AV, las señales de entrada no se envían a través de las salidas con el mismo nombre (por ejemplo, TAPE IN a TAPE OUT o VIDEO 1 IN a VIDEO 1 OUT).

Otros

¿El sonido cambia cuando se conectan los auriculares?

- Cuando están conectados unos auriculares, el modo de audición se ajusta a Stereo, a no ser que ya esté ajustado a Stereo, Mono, o Direct.

¿Cómo puedo cambiar el idioma de una fuente multiplex?

- Utilice el ajuste “Multiplex” en el menú “4. Audio Adjust” para seleccionar Main o Sub (página 48).

¿El **RI** no funciona?

- Para utilizar **RI**, debe realizar una conexión **RI** y una conexión de audio analógica (RCA) entre el componente y el receptor de AV, incluso si están conectados digitalmente (página 33).

El receptor de AV contiene un microordenador para el procesamiento de señales y funciones de control. En ocasiones muy poco frecuentes, las interferencias graves, el ruido de una fuente externa o la electricidad estática puede causar que se bloquee. En el caso poco probable de que esto sucediera, desconecte el cable de alimentación de la toma de pared, espere como mínimo cinco segundos y conéctelo de nuevo.

Onkyo no se hace responsable de los daños causados por malas grabaciones debidas a un funcionamiento anómalo de la unidad (por ejemplo, no cubre los gastos de alquiler de CDs). Antes de grabar información importante, asegúrese de que el material se grabará correctamente.

Antes de desconectar el cable de alimentación de la toma de corriente, ajuste el receptor de AV a Standby.

Especificaciones

Sección del amplificador

Potencia nominal de salida

EE.UU. (FTC):

(FL, FR, C, SL, SR) **Potencia continua mínima de 95 W por canal, cargas de 8Ω, 2 canales a 1 kHz, con una distorsión armónica total máxima de 0,7%**

(Subgraves) **Potencia continua mínima de 105 W por canal, cargas de 8Ω, 1 canal a 80 Hz, con una distorsión armónica total máxima de 0,7%**

(FL, FR, C, SL, SR) **Potencia continua mínima de 105 W por canal, cargas de 6Ω, 2 canales a 1 kHz, con una distorsión armónica total máxima de 0,7%**

(Subgraves) **Potencia continua mínima de 125 W por canal, cargas de 6Ω, 1 canal a 80 Hz, con una distorsión armónica total máxima de 0,7%**

Europeo (IEC): 6 canales × 110 W de 6 Ω, 1 kHz, 1 canal

Potencia de salida máxima

Asiático (JEITA): 6 canales × 120 W de 6 Ω, 1 kHz, 1 canal

Potencia dinámica

180 W + 180 W (3Ω, frontal)

140 W + 140 W (4Ω, frontal)

95 W + 95 W (8Ω, frontal)

THD ("total harmonic distortion", distorsión armónica total)

0,9 % (potencia nominal)

Factor de amortiguación

60 (Frontal, 1 kHz, 8Ω)

Sensibilidad de entrada e impedancia

200 mV / 47 kΩ (LINE)

Nivel de salida e impedancia

200 mV / 470 Ω (REC OUT)

Respuesta de frecuencia

±10 dB, 80 Hz (BASS)

Control de sonido

±10 dB, 20 kHz (TREBLE)

Relación S/N

100 dB (LINE, IHF-A)

Impedancia de los altavoces

6Ω–16Ω

Sección de vídeo

Sensibilidad de entrada,

nivel de salida e

impedancia

1 V_{p-p} / 75Ω (Component)

0,7 V_{p-p} / 75Ω (Component P_B/C_B, Pr/C_R)

1 V_{p-p} / 75Ω (Composite)

Respuesta de frecuencia

del vídeo componente 5 Hz–50 MHz

Sección del sintonizador

■ FM

Intervalo de frecuencia

de sintonización

EE.UU.: 87,5 MHz–107,9 MHz

Europeo: 87,50 MHz–108,00 MHz

Asiático: 87,50 MHz–108,00 MHz

Sensibilidad utilizable

Stereo: 22,2 dBf (75Ω IHF)

Mono: 15,2 dBf (75Ω IHF)

Relación S/N

Stereo: 67 dB (IHF-A)

Mono: 73 dB (IHF-A)

THD

Stereo: 0,5 % (1 kHz)

Mono: 0,3 % (1 kHz)

Respuesta de frecuencia

30 Hz–15 kHz / ±1 dB

Separación estéreo

40 dB (1 kHz)

■ AM

Intervalo de frecuencia

de sintonización

EE.UU.: 530 kHz–1710 kHz

Europeo: 522 kHz–1611 kHz

Asiático:

522kHz~1611kHz a pasos de 9kHz

530kHz~1710kHz a pasos de 10kHz

Sensibilidad utilizable

300 μV

Relación S/N

40 dB

THD

0,7%

General

Alimentación

EE.UU.: AC 120 V, 60 Hz

Australiano y Europeo:

AC 230–240 V, 50 Hz

Otros: AC 120/220–240 V, 50/60 Hz

AC 220–230 V, 50/60 Hz

Consumo

EE.UU.: 3,4 A

Australiano y Europeo: 360 W

Coreano: 330 W

Internacional: 300 W

Consumo en Standby

EE.UU.: 0,1 W

Europeo: 0,3 W

Otros: 0,5 W

Dimensiones

(Anch. x Prof. x Alt.)

435 × 150 × 369

17-1/8" × 5-7/8" × 14-1/2"

Weight

EE.UU.: 8,8 kg, 19,4 lbs

Otros: 9,6 kg, 21,2 lbs

■ Entrada de vídeo

Componente

DVD, VIDEO1, VIDEO2

Compuesto

DVD, VIDEO1, VIDEO2, VIDEO3

■ Salidas de vídeo

Componente

MONITOR

Compuesto

MONITOR, VIDEO1

■ Entradas de audio

Entradas digitales

Optical : 2

Coaxial : 1

Entradas analógicas

DVD (MULTICHANNEL), VIDEO1,

VIDEO2, VIDEO3, TAPE, CD

Entradas multicanal

6

■ Salidas de audio

Salidas analógicas

TAPE, VIDEO1

Salidas de altavoz

SP-A (FL, FR, C, SL, SR, SW) +

SP-B (L, R)

Auriculares

1

Paquete de altavoces Home Theater de 5,1 canales

■ Altavoz de subgraves pasivo (SKW-350)

Tipo: Bass reflex subgraves pasivo
Impedancia: 6 Ω
Potencia de entrada máxima: 130 W
Nivel de presión sonora de salida: 84 dB/m/w
Respuesta de frecuencia: 30 Hz–150 Hz
Capacidad del mueble: 24 litros (0,85 pies cúbicos)
Dimensiones (Anch. \times Alt. \times Prof.): 230 \times 425 \times 372 mm (9-1/16" \times 16-3/4" \times 14-5/8")
Peso: 6,7 kg (14,8 lbs.)
Unidad de control: Cono de 20 cm (8")
Terminal: Tipo resorte codificados en color

■ Altavoz frontal (SKF-350F)

Tipo: Bass reflex de 2 vías
Impedancia: 6 Ω
Potencia de entrada máxima: 120 W
Nivel de presión del sonido de salida: 85 dB/W/m
Respuesta de frecuencia: 100 Hz–22 kHz
Frecuencia de inversión: 10 kHz
Capacidad del mueble: 1,8 litros (0,064 pies cúbicos)
Dimensiones (Anch. \times Alt. \times Prof.): 101 \times 273 \times 115 mm (4" \times 10-3/4" \times 4-1/2")
Peso: 1 kg (2,1 lbs.)
Unidad de control: Altavoz de cono de 8 cm (3-1/4") (Graves)
Altavoz cerámico de 2 cm (3/4") (Agudos)
Terminal: Tipo resorte codificados en color
Bocallave: 2
Inserción roscada: Modelo de Norteamérica:
Tornillo de 1/4", Profundidad de 5/16"
Otros modelos:
Tornillo de 5 mm, Profundidad de 8 mm
Rejilla: Fija
Otros: Protección magnética

■ Altavoz central (SKC-350C)

Tipo: Bass reflex de 2 vías
Impedancia: 6 Ω
Potencia de entrada máxima: 120 W
Nivel de presión del sonido de salida: 85 dB/W/m
Respuesta de frecuencia: 100 Hz–22 kHz
Frecuencia de inversión: 10 kHz
Capacidad del mueble: 1,8 litros (0,064 pies cúbicos)
Dimensiones (Anch. \times Alt. \times Prof.): 273 \times 101 \times 102 mm (10-3/4" \times 4" \times 4")
Peso: 1 kg (2,1 lbs.)
Unidad de control: Cono de 8 cm (3-1/4")
Altavoz cerámico de 2 cm (3/4") (Agudos)
Tipo resorte codificados en color
Terminal: Tipo resorte codificados en color
Bocallave: 2
Inserción roscada: Modelo de Norteamérica:
Tornillo de 1/4", Profundidad de 5/16"
Otros modelos:
Tornillo de 5 mm, Profundidad de 8 mm
Rejilla: Fija
Otros: Protección magnética

■ Altavoz Surround (SKM-350S)

Tipo: Bass reflex de gama completa
Impedancia: 6 Ω
Potencia de entrada máxima: 120 W
Nivel de presión del sonido de salida: 83 dB/W/m
Respuesta de frecuencia: 110 Hz–22 kHz
Capacidad del mueble: 1,1 litros (0,039 pies cúbicos)
Dimensiones (Anch. \times Alt. \times Prof.): 101 \times 175 \times 111 mm (4" \times 6-7/8" \times 4-3/8")
Peso: 0,7 kg (1,5 lbs.)
Unidad de control: Altavoz de cono de 8 cm (3-1/4")
Terminal: Tipo resorte codificados en color
Bocallave: 1
Inserción roscada: Modelo de Norteamérica:
Tornillo de 1/4", Profundidad de 5/16"
Otros modelos:
Tornillo de 5 mm, Profundidad de 8 mm
Rejilla: Fija

Las especificaciones y las funciones están sujetas a cambio sin previo aviso.

Memo

Memo

ONKYO CORPORATION

Sales & Product Planning Div. : 2-1, Nisshin-cho, Neyagawa-shi, OSAKA 572-8540, JAPAN
Tel: 072-831-8023 Fax: 072-831-8124

ONKYO U.S.A. CORPORATION

18 Park Way, Upper Saddle River, N.J. 07458, U.S.A.
Tel: 201-785-2600 Fax: 201-785-2650 <http://www.us.onkyo.com/>

ONKYO EUROPE ELECTRONICS GmbH

Liegnitzerstrasse 6, 82194 Groebenzell, GERMANY
Tel: +49-8142-4401-0 Fax: +49-8142-4401-555 <http://www.eu.onkyo.com/>

ONKYO EUROPE UK Office

Suite 1, Gregories Court, Gregories Road, Beaconsfield, Buckinghamshire, HP9 1HQ
UNITED KINGDOM Tel: +44-(0)1494-681515 Fax: +44(0)-1494-680452

ONKYO CHINA LIMITED

Unit 1&12, 9/F, Ever Gain Plaza Tower 1, 88, Container Port Road, Kwai Chung,
N.T., HONG KONG Tel: 852-2429-3118 Fax: 852-2428-9039
<http://www.ch.onkyo.com/>



I0612-1

SN 29344438

(C) Copyright 2006 ONKYO CORPORATION Japan. All rights reserved.

