

Galéo 5850 DECT

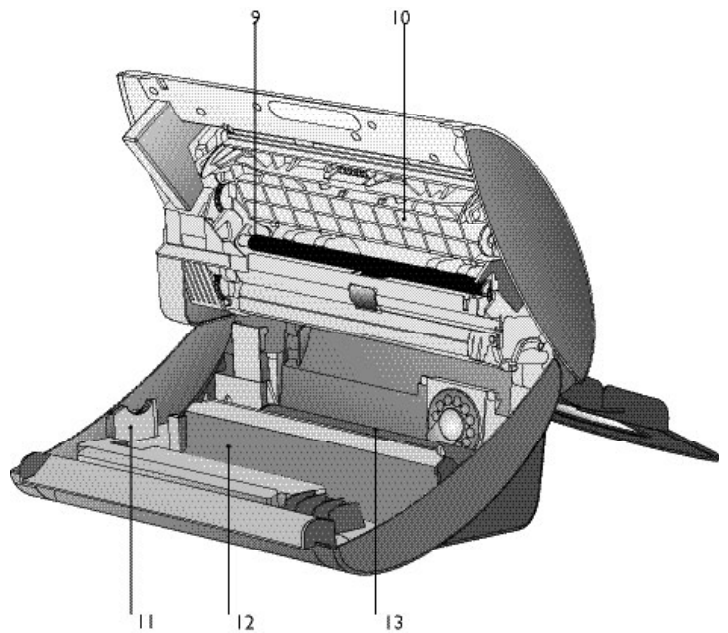

Description de l'appareil

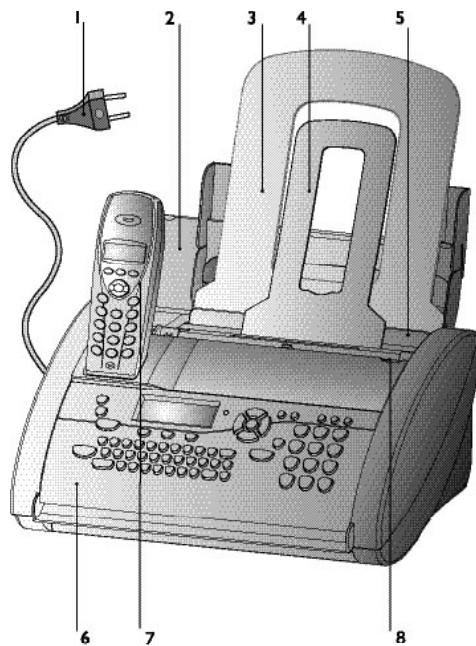

- | | |
|--|--|
| <ul style="list-style-type: none"> 1 Câble d'alimentation avec fiche 2 Couvercle du bac à papier et du chargeur documents 3 Plateau à papier 4 Support de documents 5 Clapet de chargement du papier 6 Panneau de commande 7 Téléphone sans fil | <ul style="list-style-type: none"> 8 Guide documents 9 Rouleau d'impression 10 Couvercle du scanner 11 Fiche pour carte Plug'n'Print 12 Compartiment avant pour film encreur 13 Compartiment arrière pour film encreur |
|--|--|

Symboles sur l'afficheur (deux lignes)

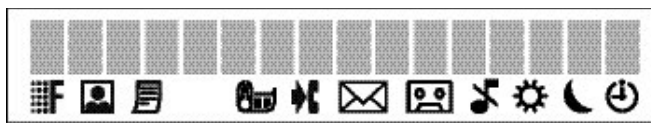

■ / ■ indique si vous transmettez ou copiez à un niveau de résolution élevé ou avec des nuances de gris. Si aucun des deux réglages n'est affiché, votre appareil est en résolution standard.

■ apparaît pour signaler des télécopies en mémoire.

■■■■■ indique l'état du film encreur.

■ s'affiche pour signaler la réception d'un ou plusieurs appels en votre absence ou pendant que vous étiez en communication.

■ s'affiche pour signaler des mini messages (nouveaux) en mémoire.

■ visible lorsque le répondeur est activé.

■ réception silencieuse des télécopies et des appels.

■/■/■ indiquent les modes de service que vous pouvez sélectionner.

Signification des touches sur le télécopieur

ON/OFF activer / désactiver le répondeur

ENREG appui bref : enregistrement d'un mémo interne ; appui prolongé (deux secondes) : pour enregistrer une nouvelle annonce

LECT pour écouter les messages. Cette touche clignote lorsque de nouveaux messages ou mémos ont été enregistrés.

RES pour transmettre ou copier en haute résolution (pour textes et dessins – **FIN**; pour photos – **PHOTO**)

ⓘ deux appuis brefs : impression d'un mode d'emploi pour les principales fonctions; appui prolongé (deux secondes) : démarrage de l'installation automatique de votre télécopieur et d'appareils supplémentaires / impression des instructions de l'installation facile

☺ pour commuter le mode de service; appui bref : commutation entre ☀ et ☾ ; appui prolongé (deux secondes) : activer et désactiver le mode ☺

→☎ deux appuis brefs : pour faire basculer une conversation du télécopieur vers le téléphone sans fil sans fil auxiliaire (vendu en tant que téléphone sans fil) ; appui bref une seule et sur une touche numérique : pour faire basculer une conversation du télécopieur vers un téléphone auxiliaire sans fil donné

☐ A-Z appui bref : appel du répertoire par nom ; appui prolongé (deux secondes) : mise en mémoire d'un nom

● appui bref : pour répéter les derniers numéros composés ; appui prolongé (deux secondes) : pour consulter le journal des appels

R appui bref : pour l'utilisation sur un auto-commutateur privé (PABX) ; appui prolongé (deux secondes) : insérer une pause entre deux chiffres

☎ pour composer un numéro sans décrocher et pour téléphoner en mains-libres

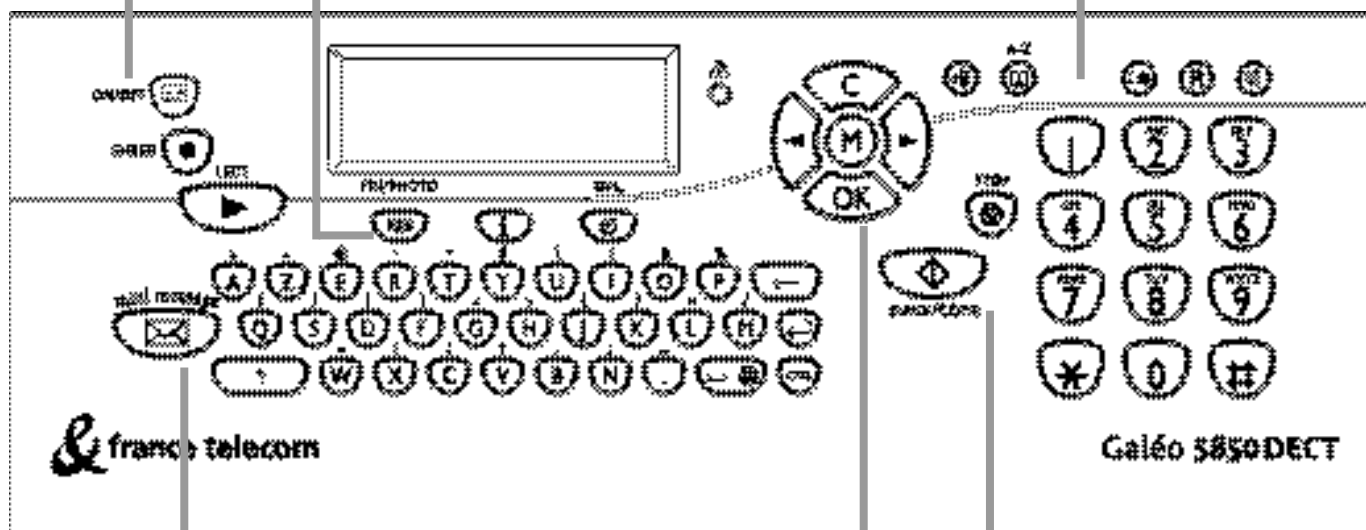

mini message clignote pour signaler de nouveaux mini messages en mémoire. Pour consulter, imprimer et envoyer des mini messages

⚠ si le voyant rouge clignote référez vous à l'afficheur

C pour effacer

M pour appeler des fonctions

OK pour confirmer des entrées

◀/▶ sélection des options / mouvement sur l'affichage

STOP pour mettre fin à l'opération en cours / pour éjecter le document inséré

ENVOI/COPIE pour déclencher la transmission d'un document / pour déclencher la copie simple d'un document

Signification des touches sur le téléphone sans fil

R pour faire basculer l'appel; appui bref : pour appeler les derniers numéros composés ; appui prolongé (deux secondes) : pour appeler les numéros des derniers appels reçus, avec présentation du numéro d'appel

☐ pour appeler le répertoire téléphonique du téléphone sans fil. (Vous trouverez le répertoire téléphonique du télécopieur sous **BASE**)

C quitter une fonction / supprimer

▲/▼ sélectionner une fonction / faire une recherche dans la liste de recomposition

OK confirmer une saisie

☎ raccrocher votre téléphone sans fil

☎ appui bref : pour décrocher le téléphone sans fil ; appuyer appui prolongé (deux secondes) : pour appeler les derniers numéros composés.

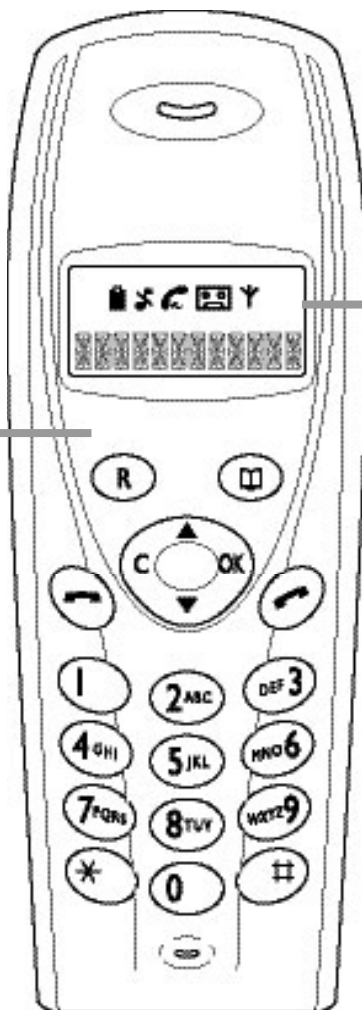

Afficheur:

☎ le symbole s'allume pour indiquer que la batterie est chargée. Si le symbole **☎** apparaît sur l'afficheur, la batterie est presque déchargée

☎ les appels sont réceptionnés silencieusement

☎ ce symbole s'allume pour signaler le passage d'appel et clignote pour signaler la réception d'un appel

☎ la présence de nouveaux messages sur votre répondeur intégré est indiquée par le symbole **☎**

☎ ce symbole s'allume lorsque le téléphone sans fil est jumelé avec la base de votre télécopieur et se trouve dans son rayon d'action. Le symbole **☎** clignote pour indiquer que le téléphone sans fil n'est pas reconnu par la base (aucun appairage). Le symbole **☎** n'apparaît pas lorsque le téléphone sans fil est hors de portée du Galéo 5850 ou si celui-ci n'est pas raccordé à l'alimentation électrique.

Menus du téléphone sans fil

Votre téléphone sans fil dispose des menus suivants. Vous pouvez appeler ces fonctions avec les touches **▲/▼** et **OK** :

1 Répertoire téléphonique

11 Nouvelle entrée

12 Modifier des entrées

13 Effacer des entrées

(Cf. Chapitre **Téléphone**)

2 Journal

21 Effacer le journal

22 Durée du dernier appel

3 Sonnerie

31 Réglage du type de sonnerie

32 Réglage du volume de la sonnerie

33 Vous passez en mode veille à l'aide de la fonction horloge (Cf. chap. **Gestion d'appels**).

34 Active ou désactive les bips touches

4 Réglages

41 Si la fonction 41 est activée, vous pouvez également mettre fin à une conversation téléphonique en reposant le téléphone sans fil sur le télécopieur. Si la fonction 41 est désactivée, vous devez appuyer sur la touche **☎** pour mettre fin à une conversation.

5 Base

51 Avec la fonction 51, vous appelez le téléphone sans fil au télécopieur (Cf. chapitre **Téléphone sans fil**).

52 Si vous utilisez un téléphone sans fil avec plusieurs télécopieurs, vous pouvez indiquer quel télécopieur a la priorité la plus élevée.

6 Répondeur

Vous pouvez écouter le répondeur du télécopieur à partir de votre téléphone sans fil et effacer les messages (Cf. chapitre **Répondeur**).

Table des matières

Installation 8

Déballage	8
Raccordement	8
Film encreur	9
Mise en place du papier	10
Retirer le papier	12
Autres appareils	12
Easy Install	12
Numéris	12
Autocommutateur privé	13

Réglages de base 14

Fonction AIDE	14
L'heure et la date	14
Votre numéro	14
Votre nom	14
Correction	14
Langue d'affichage	15
Type de sonnerie	15
Volume de la sonnerie	15
Volume du haut-parleur	15

Gestion d'appels 16

Horloge ☺	16
Configurer le mode ☀☾	16
Réglages spéciaux	17
Répondeur externe	18

Téléphone 19

Téléphoner	19
●	19
Répertoire téléphonique ☐ A-Z sur l'appareil fax	19
Le service &	20
Liste des numéros	21
Répertoire téléphonique ☐ sur le téléphone sans fil	21
Groupe	21
Appeler en mains-libres ☎	22
La présentation du numéro ou du nom*	22
Easylink	23

Télécopier & Copier..... 25

Insérer les documents	25
Télécopier	25
Réception de télécopie	25
Multidiffusion	26
Qualité d'image	26
Contraste	27
Rapport de transmission et d'erreur	27
Fonction outre-mer	27
Réduction	27
Historique de transmission	27

Relève de télécopie	27
Emission différée	28
Copier	28

Mini message 30

S'inscrire au service mini message	30
Réglage des fonctions mini message de base	30
Désactivation d'impression mini message ..	30
Lecture de mini message	30
Envoi de mini message	31
Envoi de mini message à une adresse e-mail	31
Configurer un numéro de sous-adresse	32
Envoi d'un mini message vers une sous-adresse	32
Impression de mini message	32
Suppression de mini message	33
Autres fonctions mini message	33
Désactivation de la réception mini message	33

Le répondeur ☎ 34

Activer et désactiver	34
Enregistrer l'annonce	34
Durée d'enregistrement	34
Écoute des messages reçus	34
Volume d'écoute	34
Effacer des messages	34
Renvoi d'un message	35
Enregistrer une conversation	35
Code Privilège	35
Mémos	35
L'interrogation à distance du télécopieur ..	36
L'interrogation à distance du téléphone sans fil	37

Téléphone sans fil..... 38

Appairage et désappairage d'un téléphone sans fil original	38
Transfert	39
Fonction recherche	39
Passer en mode muet	39
Allumer et éteindre	39

Trucs et astuces 40

Bouillage de papier	40
Bouillage des documents	40
Code service	41
L'entretien	41
Pannes	42

Appendice 45

Vue des fonctions	45
Déclaration de conformité	47
Spécifications techniques	48
Index	49
Garantie	52

Mesures de sécurité

Veillez tenir compte de tous les avertissements et instructions, et les respecter exactement.

Veillez à choisir un emplacement stable et sûr, sur une surface plate et horizontale (ne pas placer sur un tapis, etc.). En tombant, le télécopieur peut être gravement endommagé et/ou blesser des personnes, en particulier de jeunes enfants.

Étant donné que les documents sortent sur l'avant du Galéo 5850 DECT, ne posez aucun objet devant l'appareil.

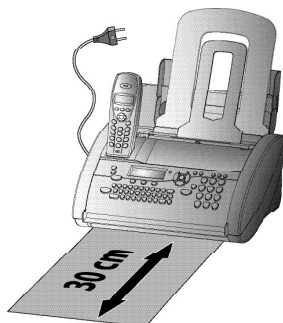

Évitez d'utiliser le Galéo 5850 DECT en exposition directe au rayonnement du soleil. Ne le placez pas à proximité d'un chauffage, d'une radio, d'un téléviseur ou d'un appareil de climatisation. Ne l'exposez pas à la poussière, à l'eau ou à des produits chimiques.

Évitez les accumulations de chaleur en veillant à ne pas recouvrir le Galéo 5850 DECT. Installez l'appareil de telle sorte que la circulation de l'air autour de l'appareil puisse s'effectuer. Ne l'utilisez pas dans une armoire fermée, un placard, un tiroir, etc. Ne recouvrez en aucun cas le Galéo 5850 DECT (nappe, papier, dossiers, etc.). Ne l'installez pas sur un lit, une couverture, un coussin, un canapé, un tapis ou une autre surface molle, ceci présentant un risque de surchauffe et donc d'incendie.

Ne raccordez jamais la fiche téléphonique et d'alimentation dans une pièce humide, sauf s'il s'agit d'une fiche spécialement conçue pour milieu humide. Ne touchez jamais la fiche d'alimentation, le raccordement électrique ou la prise téléphonique avec des mains mouillées.

Ne touchez jamais un câble téléphonique ou d'alimentation non isolé ou dont l'isolation est défectueuse, sauf s'ils sont débranchés de leurs prises respectives.

Placez le Galéo 5850 DECT sur une surface plane et laissez une distance d'au moins 10 cm par rapport à d'autres appareils ou objets.

Si vous souhaitez utiliser un téléphone sans fil supplémentaire, laissez une distance d'au moins 15 cm entre le télécopieur et la base du téléphone sans fil supplémentaire pour éviter des interférences acoustiques.

Faites attention à l'emplacement des câbles (risques de trébucher et d'abîmer les câbles ou le Galéo 5850 DECT).

Débranchez le télécopieur du secteur et du réseau téléphonique avant de le nettoyer.

N'utilisez jamais de produits de nettoyage liquides ou gazeux (spray, produit à récurer ou à polir, etc.).

Ne laissez jamais pénétrer de liquide dans le Galéo 5850 DECT. Ceci entraînerait un risque de choc électrique ou de blessure pour les personnes et d'endommagement grave de l'appareil. Si du liquide devait pénétrer dans le Galéo 5850 DECT, débranchez immédiatement la fiche d'alimentation et contactez notre service d'assistance téléphonique.

Dans le cas d'une cassure de l'afficheur, un liquide légèrement corrosif peut s'en dégager. Évitez tout contact avec la peau et avec les yeux.

Si le boîtier du télécopieur ou l'enveloppe du câble d'alimentation sont endommagés, débranchez la fiche secteur. L'appareil ne peut être ouvert que par une personne qualifiée.

Votre appareil est contrôlé selon les normes NE 60950 et/ou IEC 60950 et ne doit être utilisé que sur des réseaux électriques et téléphoniques conformes à ces normes.

N'exposez jamais votre télécopieur à la pluie ou à une autre forme d'humidité, afin d'éviter tout danger de choc électrique ou d'incendie.

En cas d'orage, débranchez le Galéo 5850 DECT de la prise et séparez-le de la prise téléphonique. Si cela n'est pas possible, n'utilisez pas l'appareil et ne téléphonez pas. Il y a dans cette situation un risque de choc par foudre pour l'utilisateur et/ou d'endommagement du Galéo 5850 DECT.

Si vous n'avez pas raccordé votre appareil à l'alimentation secteur, aucune utilisation – même pas pour téléphoner – n'est possible. En cas de panne de courant, le téléphone et le télécopieur seront mis hors service.

Le télécopieur ne peut être utilisé que dans le pays pour lequel il a été agréé. Il répond aux normes locales en vigueur.

Pour des raisons de sécurité, le téléphone sans fil ne doit jamais être posé sur son support sans ses piles rechargeables ou sans le couvercle de leur compartiment.

Explication des consignes de sécurité figurant sur le téléphone sans fil.

⚠ Consignes de sécurité générale

⚠ Ne pas toucher aux contacts

ℹ Informations supplémentaires dans le manuel d'utilisation

Mesures sécurité

Installation

Installation

Déballage

L'emballage contient les éléments décrits ci-dessous :

- 1 Manuel d'utilisation
- 2 Guide d'installation
- 3 Plateau à papier
- 4 Support de documents
- 5 Télécopieur
- 6 Téléphone sans fil
- 7 Câble d'alimentation avec fiche
- 8 Câble téléphonique avec fiche
- 9 Piles du téléphone sans fil

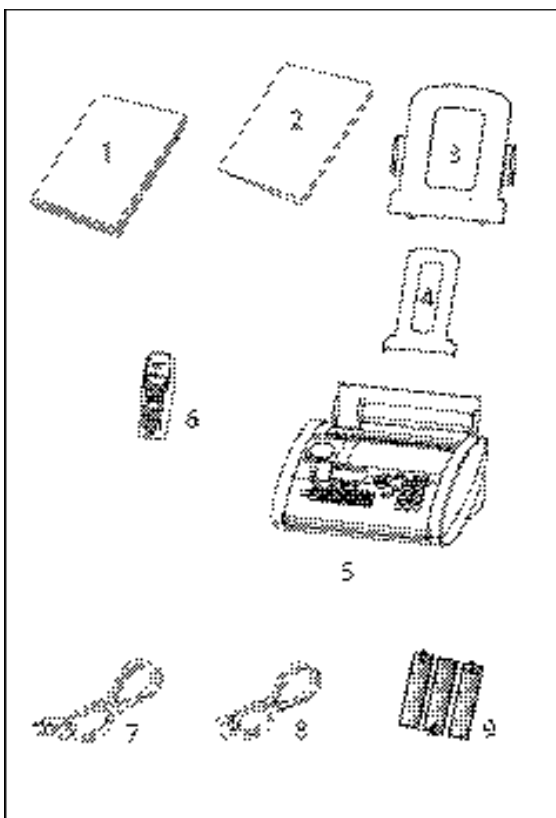

Raccordement

à la ligne téléphonique

Raccordez le câble téléphonique au Galéo 5850 DECT en l'insérant dans le connecteur marqué **LINE**.

Connectez la fiche téléphonique à la prise murale.

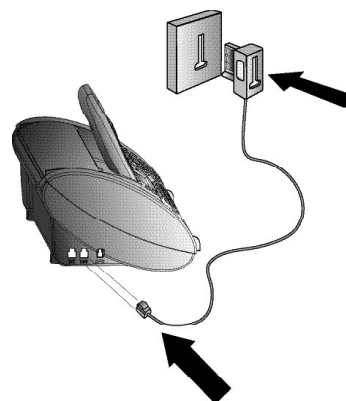

Téléphone sans fil

Votre téléphone sans fil est fourni avec trois piles rechargeables. Si vous devez remplacer les piles, veuillez utiliser exclusivement des piles d'origine du même type (AAA).

- 1 Retirez le couvercle du compartiment des piles situé à l'arrière du téléphone sans fil. Pour ce faire, aidez-vous d'un accessoire adéquat pour appuyer dans la petite ouverture ronde. Repoussez le couvercle. Insérez ensuite les trois piles rechargeables dans le compartiment comme indiqué.

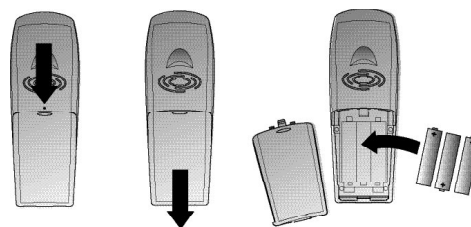

- 2 Refermez le compartiment des piles avec le couvercle.

⚠ Les piles contiennent du NI MH et doivent donc être éliminées selon la réglementation en vigueur concernant le traitement des déchets.

Ne jamais utiliser de piles non rechargeables !

Le fabricant décline toute responsabilité en cas de non-respect de ces instructions.

- 3** Posez le téléphone sans fil, touches vers le haut, sur le support de votre télécopieur prévu à cet effet (voir l'illustration). Les piles doivent être chargées pendant 12 heures au minimum avant la première utilisation.

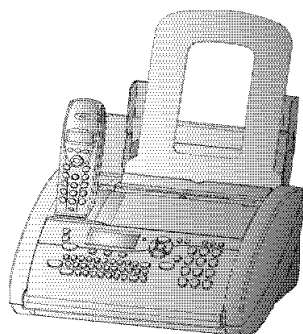

⚠ Ne jamais placer le téléphone sans fil sur le support sans y avoir inséré les piles au préalable. Ceci pourrait définitivement endommager le téléphone sans fil !

Au secteur

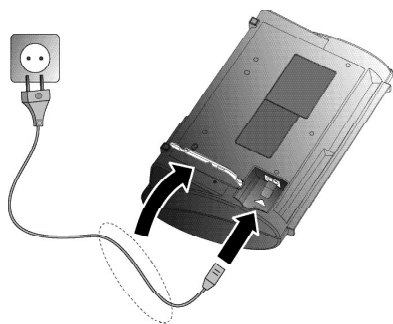

Film encreur

Vous ne pouvez recevoir ou copier des documents que si un film encreur a été mis en place dans le télécopieur. L'appareil est donc livré avec un film encreur gratuit permettant d'imprimer quelques pages à titre d'essai.

Les symboles  indiquent l'état de consommation du film encreur.

La consommation et le réglage d'impression sont mémorisés sur la carte à puce Plug'n'Print fournie. C'est pourquoi il est nécessaire de remplacer cette carte à puce Plug'n'Print à chaque changement de film encreur. Pour le film encreur gratuit de démarrage, les réglages d'usine sont automatiquement repris. Seul ce film encreur fonctionne sans carte à puce Plug'n'Print. S'il n'y a pas de carte à puce Plug'n'Print dans l'appareil ou si la carte à puce Plug'n'Print n'a pas été remplacée, l'écran affiche CHANGER DE CARTE.

Si le film encreur est usé ou que le Galéo 5850 DECT ne contient pas de film, le voyant rouge clignote et l'afficheur indique PAS DE FILM ENCR.

- 1** Avant de mettre un nouveau film encreur en place, retirez toujours le papier du plateau de chargement! Le cas échéant, retirez également le téléphone sans fil du support. Suivez également les instructions imprimées sur l'emballage de votre film encreur!
- 2** Ouvrez le télécopieur en soulevant le panneau de commande par le prise centrale jusqu'à ce que vous entendiez un léger clic.

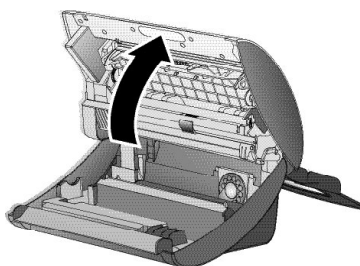

Retrait du film encreur

- 1** Saisissez des deux côtés le rouleau arrière du film encreur, pour le retirer et placez-le à l'avant avec l'autre rouleau.

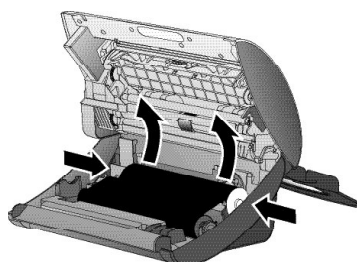

- 2** Retirez les deux rouleaux du film encreur. Celui-ci ne peut être réutilisé.

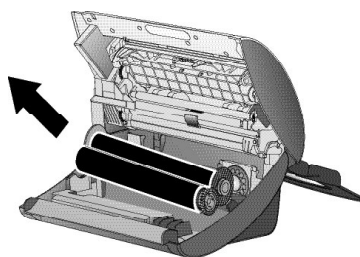

Installation

- 3 Retirez l'ancienne carte Plug'n'Print du logement à gauche des compartiments du film encreur (seul le film encreur livré avec le Galéo 5850 DECT fonctionne sans puce Plug'n'Print).

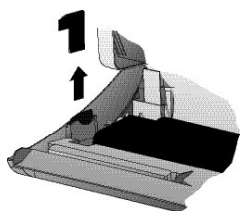

Mise en place du film encreur

- 1 Ôtez avec précaution les deux bandes de fixation du nouveau film encreur. Veillez à ne pas l'endommager.

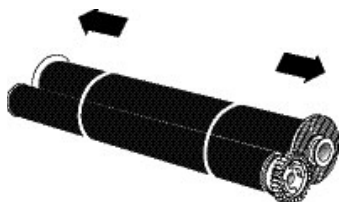

- 2 Insérez le gros rouleau dans le compartiment arrière du film encreur. La roue d'engrenage bleue doit se trouver du côté droit.

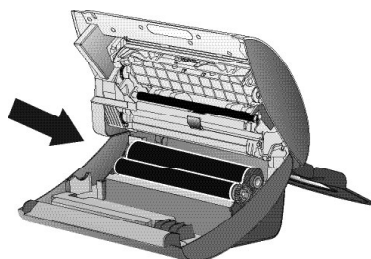

- 3 Prenez le petit rouleau et insérez-le dans le compartiment avant. Assurez-vous que la roue d'engrenage bleue est insérée à droite et les axes à gauche dans les renforcements latéraux.

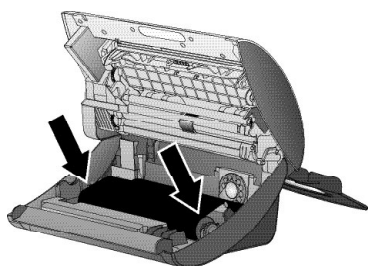

- 4 Tournez la roue dentée du petit rouleau vers l'avant afin de tendre le film, en veillant à ce qu'il ne se forme pas de plis.

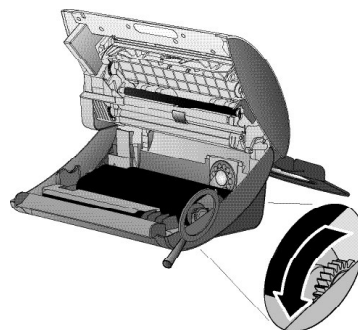

- 5 Déballez la nouvelle carte Plug'n'Print et insérez-la dans le logement à gauche des compartiments à film encreur.

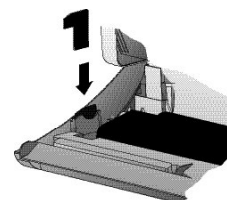

- 6 Refermez ensuite l'appareil en mettant vers l'avant le panneau de commande jusqu'à ce que vous entendez un clic.

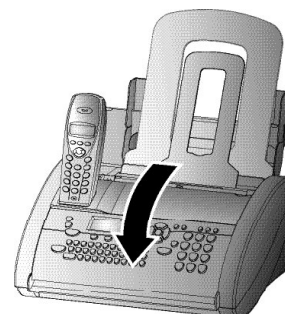

Mise en place du papier

Avant de recevoir ou de copier des documents, il vous faut placer du papier dans votre appareil. Utilisez exclusivement le format de papier suivant : format standard A4 – 210 × 297 mm. L'appareil fonctionne avec du papier normal et pour photocopie et sera optimisé avec du papier 80g/m². Plus la surface du papier est lisse, plus la qualité d'impression sera bonne.

- 1 Ouvrez le couvercle (1) en soulevant les deux petites orifices latéraux (2).

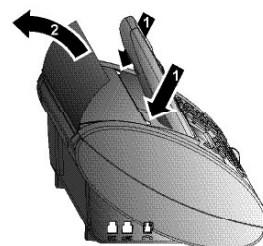

2a Si vous voulez utiliser l'entraînement du papier passagèrement (c'est-à-dire si vous voulez faxer seulement quelques pages), soulevez le petit plateau à papier de couleur gris clair qui est fixé sur le couvercle. Dans ce cas vous pouvez insérer jusqu'à 15 feuilles.

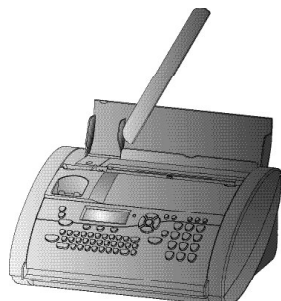

2b Si vous voulez utiliser l'entraînement du papier en continu (c'est-à-dire si vous voulez faxer un plus grand nombre de pages) alors il faut avancer le clapet de chargement du papier. Ensuite emboitez le grand plateau à papier dans les orifices prévus à cet effet derrière la fente de chargement du papier. Dans ce cas vous pouvez insérer jusqu'à 50 feuilles.

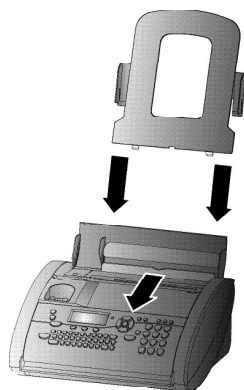

3 Les fentes du grand plateau à papier doivent s'emboîter dans le couvercle.

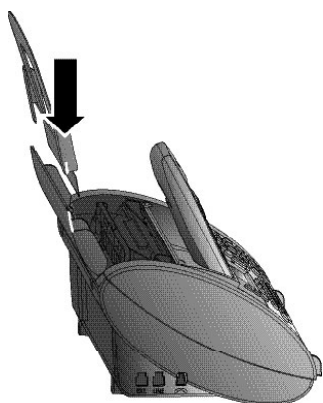

4 Insérez le support de documents dans les trous prévus à cet effet sur le clapet de chargement du papier.

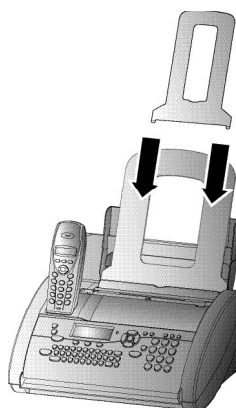

5 Afin d'éviter que le Galéo 5850 DECT ne charge plusieurs feuilles en même temps, commencez par aérer le papier et tassez-le sur une surface plane avant de l'introduire dans l'appareil.



6 Rabattez le clapet de chargement vers l'avant jusqu'à ce qu'il bloque. Insérez au plus 50 feuilles de papier A4 (80g/m²) jusqu'à la butée dans le plateau de chargement.

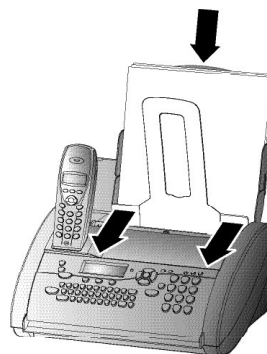

7 Refermez le clapet de chargement du papier.

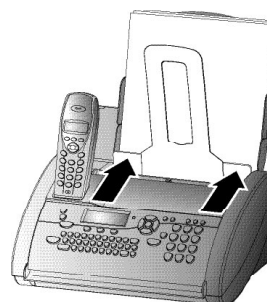

Ne rajoutez pas de papier pendant que le Galéo 5850 DECT est en train d'imprimer!

Retirer le papier

Pour retirer le papier, rabattez le clapet de chargement du papier vers l'avant. Retirez le papier et refermez le clapet de chargement du papier.

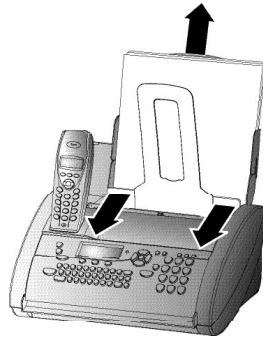

Si du papier s'est coincé, voir **Trucs et astuces** / Bourrage de papier.

Autres appareils

Vous pouvez utiliser d'autres appareils sur votre ligne téléphonique en plus de votre télécopieur avec téléphone sans fil, comme par exemple un téléphone supplémentaire, un téléphone sans fil, un répondeur supplémentaire, un modem ou un compteur téléphonique (voir **Mini message** / Configurer un numéro de sous-adresse).

Si vous installez des appareils supplémentaires sur la même prise, vous obtiendrez le fonctionnement idéal du système de gestion d'appels de votre télécopieur.

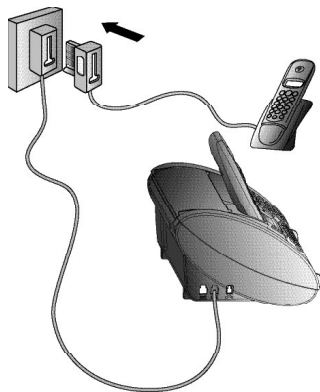

Dans plusieurs pièces : Vous pouvez raccorder les appareils supplémentaires à des prises séparées. Il s'agit alors d'un branchement en parallèle. Dans ce cas, le fonctionnement du système de gestion d'appels est limité, par exemple vous ne pouvez plus recevoir des télécopies silencieusement.

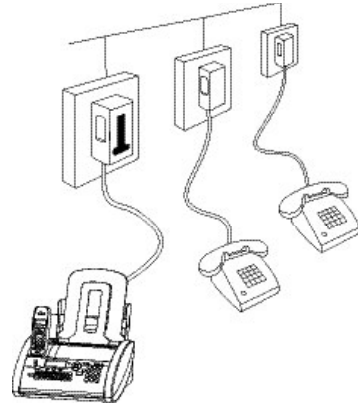

Easy Install

En utilisant la fonction INSTALLATION FACILE votre télécopieur aura un fonctionnement le mieux adapté possible à votre installation téléphonique déjà existante.

- 1 Maintenez **i** appuyée pendant deux secondes. Votre télécopieur imprimera une page. Dégagez cette page en la tirant légèrement, et suivez les instructions.
- 2 Votre télécopieur vous guidera pour la suite par le biais de l'afficheur en vous indiquant les démarches à suivre telles que l'enregistrement de votre numéro et de votre nom.
- 3 A la fin, votre télécopieur vous demande de saisir la date et l'heure. Utilisez le clavier numérique et confirmez avec **OK**.

Numéris

Votre appareil fax est un télécopieur analogique (groupe 3). Par conséquent il ne peut être branché directement à une prise Numéris. Pour cela vous avez besoin d'un adaptateur ou une installation Numéris avec des sorties analogiques. Veuillez vous référer au manuel Numéris.

Autocommutateur privé

Toutes les grandes entreprises et certains particuliers disposent de leur propre autocommutateur privé (PABX). Pour pouvoir passer une communication sur le réseau téléphonique extérieur, à partir d'un tel poste, vous devez composer un chiffre avant le numéro de votre correspondant.

- 1 Sélectionnez la fonction 15, en appuyant sur **M**, ①⑤, puis sur **OK** sur votre télécopieur.
- 2 Vous pouvez choisir le mode PABX au moyen de ◀/▶.
PABX: OUI
PABX: NON
- 3 Appuyez sur **OK**.
- 4 Appuyez sur la touche permettant l'accès à la ligne extérieure.

Ce chiffre doit être précisé par votre installateur. Il s'agit généralement de ① ou **R** (appelé parfois FLASH pour certaines centrales) ou un autre chiffre.

- 5 Appuyez sur **OK**.
- 6 Choisissez au moyen de ◀/▶ **TEST: OUI** et appuyez sur **OK**.

Votre télécopieur vérifie si la ligne extérieure est accessible. Si le test est positif, le message suivant s'affiche : **TEST OK**.

Si le test est négatif, le message suivant s'affiche : **TEST ECHEC**.

L'appareil fax vous demande de procéder à une nouvelle programmation. Modifiez l'attribution d'accès à la ligne extérieure. Cependant si vous avez choisi la touche adéquate et que l'afficheur continue d'afficher **TEST ECHEC**, alors effacez le chiffre en appuyant sur **C** afin d'obtenir la ligne extérieure.

Si vous possédez un autocommutateur privé (PABX) paramétré sur **R** comme code d'accès au réseau extérieur et que vous ne puissiez pas prendre la ligne externe, il est probable que votre autocommutateur ne corresponde pas aux derniers standards. Dans ce cas, il faudra modifier les paramètres sur votre télécopieur. Veuillez vous adresser à notre service d'assistance télécopieur (voir la dernière page).

Réglages de base

Si vous désirez garder une trace des réglages d'usine de votre télécopieur, nous vous conseillons d'imprimer une liste des fonctions avant de modifier un réglage quelconque. Appuyez une fois sur **M** et deux fois sur **OK**.

Si malencontreusement vous avez appuyé sur une mauvaise touche, appuyez sur **STOP** autant de fois qu'il est nécessaire pour revenir à la position initiale. Si vous avez saisi un caractère erroné vous pouvez le corriger à l'aide de **◀/▶** et **C**.

Si vous souhaitez annuler vos réglages personnels, ceci est possible dans la fonction 45 Code service (voir chapitre **Trucs et astuces / Code service**).

Fonction AIDE

Appuyez deux fois sur ①. Vous obtenez une impression vous décrivant brièvement l'utilisation des principales fonctions. Vous trouverez également sur cette page d'AIDE comment obtenir d'autres pages d'AIDE concernant l'utilisation de fonctions particulières.

L'heure et la date

- 1 Sélectionnez la fonction 12 en appuyant sur **M**, ①②, puis sur **OK** sur votre télécopieur.
- 2 Programmez l'heure exacte (ex. : ①⑨ ①⑤) pour 9h15) à l'aide des touches. Ensuite, le Galéo 5850 DECT vous demande d'entrer la date courante (ex. : ①⑤ ①⑤ ①④) pour le 15 mai 2004).
- 3 Appuyez sur **OK**.

Votre numéro

- 1 Sélectionnez la fonction 13 en appuyant sur **M**, ①③, puis sur **OK** sur votre télécopieur.
- 2 Composez votre numéro de téléphone à l'aide des touches numériques (ex. : #③③▶⑥①⑤①... pour +33 6151... – avec # ou * vous pouvez entrer le « + ». Au moyen de ▶ vous insérez un espace).
- 3 Appuyez sur **OK**.

Votre nom

- 1 Sélectionnez la fonction 14 en appuyant sur **M**, ①④, puis sur **OK** sur votre télécopieur.
- 2a Entrez votre nom à l'aide des caractères du clavier.

⚠ Lorsque vous saisissez un nom, vous pouvez utiliser ↑ pour entrer des majuscules (maintenez appuyée la touche ↑ puis tapez sur la touche de votre choix).

2b Vous pouvez également entrer des caractères alphabétiques à l'aide des touches numériques (32 caractères maxi). A chaque fois que vous appuyez sur la même touche, vous appelez le prochain caractère du tableau (p.ex. pour C appuyez trois fois sur ②). Après le dernier caractère, la séquence reprend au début. Par ▶ le curseur se déplace d'un espace vers la droite. Les touches suivantes sont disponibles :

Touche	Caractère
①	Espace . - 0 + ? / : * % ! () [] „
①	1
②	A B C 2 a b c Ä Å Æ Ç ä å æ ç
③	D E F 3 d e f
④	G H I 4 g h i
⑤	J K L 5 j k l
⑥	M N O 6 m n o Ñ Ö ñ ö
⑦	P Q R S 7 p q r s
⑧	T U V 8 t u v Ü ü
⑨	W X Y Z 9 w x y z

3 Validez par **OK**.

Votre nom et votre numéro sont transmis en haut de chaque page envoyée avec la date, l'heure et le numéro de page, si vous les avez saisi dans les fonctions 13 et 14.

Correction

Si vous avez programmé, dans la fonction 13 ou 14 une lettre incorrecte ou un chiffre erroné, vous pouvez corriger cette erreur – ceci est possible au cours de la programmation ou plus tard. Si vous souhaitez apporter des corrections ultérieurement, vous devez de nouveau sélectionner la fonction sur votre télécopieur avant de saisir un nom ou un numéro.

A l'aide des touches **◀/▶**, placez le curseur sous le symbole de suppression pour entrer vos corrections. Appuyez ensuite sur la touche **C** pour supprimer ce caractère. Appuyez plus longtemps (deux secondes) sur **C** pour supprimer la totalité du nom entré. Validez par **OK**.

Langue d'affichage

Pour le télécopieur

- 1 Sélectionnez la fonction 11 en appuyant sur **M**, ①①, puis sur **OK** sur votre télécopieur.
- 2 Sélectionnez la langue souhaitée par ◀/▶.
- 3 Confirmez par **OK**.

Pour le téléphone sans fil

Le téléphone sans fil reprend automatiquement le réglage que vous avez effectué sur le télécopieur.

Type de sonnerie

Pour le télécopieur

Vous avez le choix entre 10 types de sonnerie différents.

- 1 Sélectionnez la fonction 35 en appuyant sur **M**, ③⑤, puis sur **OK** sur votre télécopieur.
- 2 Sélectionnez le type de sonnerie souhaité par ① à ⑩.
- 3 Confirmez par **OK**.

Pour le téléphone sans fil

Outre les sonneries d'appel de votre télécopieur, vous pouvez modifier la sonnerie du téléphone sans fil qui vous est fourni :

- 1 Sélectionnez la fonction 31 en appuyant sur ▲/▼, ③①, puis sur **OK** sur le téléphone sans fil.
- 2 Sélectionnez la sonnerie de votre choix à l'aide de la touche ▲/▼.
- 3 Confirmez par **OK**.

Volume de la sonnerie

Pour le télécopieur

Il vous est possible de régler le volume de la sonnerie en mode veille ou au cours de la sonnerie. Veuillez noter que des volumes différents peuvent être réglés en mode ☼ et en mode ☾ (voir **Gestion d'appels**).

- 1 En appuyant sur ◀/▶ le réglage s'affiche pendant trois secondes.
- 2 Pour modifier le volume appuyez sur ◀/▶ jusqu'à obtenir le volume souhaité.

Pour le téléphone sans fil

- 1 Sélectionnez la fonction 32 en appuyant sur ▲/▼, ③②, puis sur **OK** sur le téléphone sans fil.

- 2 La touche ▲/▼ vous permet ensuite de régler le volume.

- 3 Confirmez par **OK**.

Volume du haut-parleur

Pour le télécopieur

Pour régler le volume, appuyez sur sur 🔊.

- 1 Appuyez sur 🔊.
- 2 Vous pouvez choisir le mode au moyen de ◀/▶.
- 3 Pour terminer, appuyez sur **STOP**.

Pour le téléphone sans fil

Appuyez sur la touche ▲/▼ pendant une conversation téléphonique et réglez le volume à votre convenance. Confirmez par **OK**.

Gestion d'appels

La gestion d'appels vous permet d'utiliser un même branchement téléphonique pour téléphoner, envoyer une télécopie et utiliser des appareils supplémentaires. La gestion d'appels sépare les appels téléphoniques des télécopies. Vous pouvez par exemple recevoir des télécopies en silence, c'est-à-dire sans que la sonnerie ne se mette en marche, afin de ne pas être dérangé(e).

Les fonctions Jour ☀ et Nuit ☾ vous permettent respectivement de spécifier le nombre de sonneries que le Galéo 5850 DECT doit attendre avant de basculer sur la réception de télécopie ou sur le répondeur.

Vous pouvez activer la commutation entre le jour ☀ et la nuit ☾ avec l'horloge ⌚.

Horloge ⌚

L'horloge intégrée ⌚ permet de gérer différemment les appels de jour ☀ et de nuit ☾. Par défaut, l'appareil fax est configuré comme suit : durant la journée, le Galéo 5850 DECT sonne à la fois en cas de réception de fax et d'appels téléphoniques et reçoit la nuit les télécopies sans émettre de sonnerie (de 22:00 à 6:00 heures) et émet une sonnerie dont le volume est réduit en cas d'appel.

Lorsque le symbole ⌚ est affiché, cela signifie que l'horloge est activée. Pour activer et désactiver l'horloge, maintenez la touche ⌚ enfoncée deux secondes.

Lorsque vous souhaitez modifier le réglage des horaires de commutation de l'appareil fax entre le jour ☀ et la nuit ☾ :

- 1 Sélectionnez la fonction 33 en appuyant sur **M**, ③③ et **OK**.
- 2 Programmez l'heure à laquelle votre appareil fax doit passer automatiquement en ☀ (p. ex. ⑧⑧ ⑧⑧ pour 8h) et confirmez par **OK**.
- 3 Programmez l'heure à laquelle votre appareil fax doit passer automatiquement en ☾ (p. ex. ②③ ③① pour 23h30). Confirmez par **OK**.

Configurer le mode ☀☾

Menus	Options
SONN. REPOND. :	0, 1, 2, 3, 4, 5, 6, 7, 5/2
SONN. FAX:	0, 1, 2, 3, 4, 5, RECEPT. MANUELLE
VOL. SONN. :	FAIBLE, MOYEN, FORT
FILT. APPELS:	NON, OUI

- 1 Sélectionnez la fonction 31 (jour), en appuyant sur **M**, puis sur ③① et confirmez par **OK**.
- 2 Sélectionnez à l'aide des touches ◀/▶ le nombre de sonneries de votre télécopieur avant le déclenchement du répondeur. SONN. REPOND. : 5/2
- 3 Confirmez votre choix par **OK**.
- 4 Indiquez au bout de combien de sonneries le télécopieur doit prendre les appels et faire la distinction entre les fax et les appels téléphoniques. La valeur ◀/▶ vous permet d'indiquer au bout de combien de sonneries le Galéo 5850 DECT doit passer en mode fax lorsque personne ne décroche. SONN. FAX: 5
- 5 Confirmez votre choix par **OK**.
- 6 Réglez le volume de la sonnerie de votre appareil fax à l'aide des touches ◀/▶. Appuyez sur **OK**. VOL. SONN. : FAIBLE
- 7 Avec ◀/▶ vous pouvez sélectionner si vous voulez écouter les messages pendant leur enregistrement. FILT. APPELS: NON, OUI
- 8 Confirmez par **OK**.
- 9 Si vous souhaitez également régler le mode ☾, sélectionnez la fonction 32 (nuit) en appuyant sur **M**, puis sur ③② et confirmez par **OK**. Répétez les étapes 2 à 8.

Si vous ne pouvez pas recevoir de télécopies, les deux nombres de sonneries que vous avez entrés sont peut-être trop élevés (voir points 2 et 4). Sélectionnez les deux nombres de sonneries (répondeur et télécopieur) inférieur à cinq.

Les autres téléphones continuent à sonner selon la durée indiquée dans le réglage SONN. FAX.

Exemple 1

Vous recevez beaucoup de télécopies et voulez qu'elles arrivent toute de suite. Pour les appels téléphoniques, vous voulez que le répondeur s'active après la cinquième sonnerie. Dans ce cas, il est recommandé de mettre le réglage suivant:

- 1 Sélectionnez la fonction 31 (jour), en appuyant sur **M**, puis sur ③① et confirmez par **OK**.
- 2 Sélectionnez à l'aide des touches ◀/▶ le nombre 5, cela veut dire que le répondeur déclenche après la cinquième sonnerie. **SONN. REpond. : 5.**
- 3 Confirmez par **OK**.
- 4 Sur l'écran apparaît **SONN. FAX :**. Sélectionnez 0 pour faire arriver les télécopies immédiatement. Cela veut dire que le Galéo 5850 passe toute de suite en mode fax. **SONN. FAX : 0**
- 5 Confirmez par **OK**.
- 6 Réglez le volume de la sonnerie de votre appareil à l'aide des touches ◀/▶. Appuyez sur **OK**. **VOL. SONN. : FAIBLE**
- 7 Avec ◀/▶ vous pouvez sélectionner si vous voulez écouter les messages pendant leur enregistrement. **FILT. APPELS : NON, OUI**
- 8 Confirmez par **OK**.

Exemple 2

Vous recevez très peu d'appels téléphoniques et l'appareil vous sert surtout pour la réception fax. Dans ce cas, il est recommandé de mettre le réglage suivant:

- 1 Sélectionnez la fonction 31 (jour), en appuyant sur **M**, puis sur ③① et confirmez par **OK**.
- 2 Sélectionnez à l'aide des touches ◀/▶ le nombre 0, cela veut dire que le répondeur déclenche toute de suite. **SONN. REpond. : 0**
- 3 Confirmez par **OK**.
- 4 Sur l'écran apparaît **SONN. FAX :**. Sélectionnez 0 pour faire arriver les télécopies immédiatement. Cela veut dire que le Galéo 5850 passe toute de suite en mode fax. **SONN. FAX : 0**
- 5 Confirmez par **OK**.
- 6 Réglez le volume de la sonnerie de votre appareil à l'aide des touches ◀/▶. Appuyez sur **OK**. **VOL. SONN. : FAIBLE**
- 7 Avec ◀/▶ vous pouvez sélectionner si vous voulez écouter les messages pendant leur enregistrement. **FILT. APPELS : NON, OUI**

- 8 Confirmez par **OK**.

Réglages spéciaux

Réception silencieuse des télécopies

Si vous souhaitez à un moment particulier recevoir des télécopies sans que la sonnerie ne se déclenche, réglez le nombre de sonneries sur 0 dans le menu **SONN. FAX**.

Réception silencieuse des télécopies et des appels

Si, pendant la nuit par exemple, vous ne voulez pas être dérangé(e) par les appels téléphoniques ou les télécopies, vous pouvez régler le nombre de sonneries totales et du télécopieur sur 0. Les télécopies seront réceptionnées en silence. Votre appareil bascule immédiatement sur la réception de télécopies et ne sonne pas lorsqu'il s'agit d'appels téléphoniques (l'appelant entend un sifflement).

- 1 Sélectionnez la fonction 31 (jour), en appuyant sur **M**, puis sur ③① et confirmez par **OK**.
- 2 Sélectionnez à l'aide des touches ◀/▶ le nombre 0, cela veut dire que le répondeur déclenche toute de suite. **SONN. REpond. : 0**
- 3 Confirmez par **OK**.
- 4 Sur l'écran apparaît **SONN. FAX :**. Sélectionnez 0 pour faire arriver les télécopies immédiatement. Cela veut dire que le Galéo 5850 passe toute de suite en mode fax. **SONN. FAX : 0**
- 5 Confirmez par **OK**.
- 6 Réglez le volume de la sonnerie de votre appareil à l'aide des touches ◀/▶. Appuyez sur **OK**. **VOL. SONN. : FAIBLE**
- 7 Avec ◀/▶ vous pouvez sélectionner si vous voulez écouter les messages pendant leur enregistrement. **FILT. APPELS : NON, OUI**
- 8 Confirmez par **OK**.

⚠ Avec ce réglage, aucun appel ne peut être pris en charge, même pas par un répondeur externe éventuellement raccordé.

Réception manuelle des télécopies

Lorsque vous sélectionnez **RECEPT. MANUELLE**, votre appareil fax ne reçoit pas automatiquement les télécopies, sauf lorsque vous activez vous-même la réception de télécopie. Pour ce faire, appuyez sur **ENVOI/COPIE** et raccrochez. Cette option est utile si vous souhaitez par exemple recevoir vos télécopies sur votre ordinateur par l'intermédiaire d'un modem.

Fonction économique (Eco)

Lorsque vous réglez **SONN. REpond.** sur 5/2, le répondeur se déclenche automatiquement après deux sonneries au lieu de cinq quand vous recevez de nouveaux messages. Lorsque vous interrogez votre répondeur à distance, vous pouvez donc vérifier si vous avez de nouveaux messages sans que la communication ne vous soit facturée (si votre répondeur se déclenche au bout de deux sonneries, vous savez immédiatement que vous avez de nouveaux messages). Après avoir écouté vos messages, le répondeur ne se déclenchera qu'au bout de cinq sonneries si vous l'appellez de nouveau.

Répondeur externe

Raccordez le répondeur en suivant les instructions figurant au chapitre **Installation** / Autres appareils.

Pour un fonctionnement optimal de votre répondeur externe, réglez son nombre de sonneries sur un ou deux. Afin d'éviter que les appels ne soient automatiquement pris par la gestion d'appels de votre télécopieur, allez dans le menu **SONN. REpond.** et **SONN. FAX:** et sélectionnez un nombre de sonneries plus élevé que celui de votre répondeur externe (au minimum deux sonneries de plus).

Si vous avez désactivé le répondeur externe, les communications seront prises par votre télécopieur (voir Configurer le mode ☞).

Exemple de réglage:

Sonneries répondeur	2
SONN. FAX	4
SONN. REpond.	4

Astuces:

Le message d'annonce du répondeur ne doit pas excéder 10 secondes.

Evitez de mettre de la musique dans votre message d'annonce.

Si votre télécopieur a des difficultés à reconnaître des modèles de télécopieurs anciens, vous devez, dans l'annonce, expliquer à votre correspondant qu'il peut envoyer une télécopie en appuyant sur les touches (*) et (5) afin de commander à distance le passage en mode réception de votre télécopieur, puis sur **ENVOI/COPIE** de son télécopieur.

Si la réception automatique des télécopies est impossible, vous pouvez les réceptionner manuellement en appuyant sur **ENVOI/COPIE**.

Si votre répondeur dispose d'une « fonction économique » (une fonction avec laquelle le nombre de sonneries peut varier, aussitôt qu'il y a eu de nouveaux messages), il est préférable de désactiver cette fonction.

Votre répondeur peut compter non seulement les nouveaux messages mais également les appels du télécopieur.



Assurez-vous que le code, pour démarrer la réception télécopie à partir d'autres téléphones, ne soit pas le même (*) et (5) en ce qui concerne le réglage usine) que celui utilisé pour l'interrogation du répondeur à distance. Si cela s'avère nécessaire, il est possible de modifier le code avec la fonction 34 (voir chapitre **Téléphone** / Easylink).

Le répondeur externe doit toujours être connecté au Galéo par l'intermédiaire de la prise femelle du cordon du Galéo.

Si votre répondeur ne peut pas recevoir d'appels, votre télécopieur s'enclenchera à la réception de télécopies au bout du nombre de sonneries sélectionné dans le menu **SONN. REpond.**

Téléphone

Téléphoner

- 1 Pour appeler quelqu'un, appuyez sur la touche de composition  de votre téléphone sans fil et saisissez le numéro de téléphone souhaité.
- 2 Pour répondre à un appel, appuyez également sur la touche de composition .
- 3 Pour mettre fin à la communication, appuyez sur .

Vous pouvez également avoir une conversation téléphonique à partir du télécopieur. Pour ce faire, appuyez sur .



Si vous avez entré un chiffre erroné, vous pouvez le supprimer en appuyant sur **C** avant que la composition du numéro ne soit lancée.

Avec **R** de votre télécopieur, vous pouvez bénéficier des nombreux services.





Sur le télécopieur

Par , vous pouvez rappeler un des 5 derniers numéros composés.

- 1 Appuyez sur .
- 2 Appuyez sur  à une ou plusieurs reprises, jusqu'à ce que le numéro voulu apparaisse sur l'afficheur. Vous pouvez apporter des modifications au numéro, en appuyant sur **OK** puis en programmant vos modifications.
- 3 Sur votre téléphone sans fil, utilisez la touche de composition  pour établir la liaison avec votre interlocuteur.

Si vous souhaitez supprimer les numéros stockés en mémoire, appuyez sur  et puis **C**. Confirmez par **OK**.

Sur le téléphone sans fil

- 1 Appuyez sur **R**.
- 2 La touche  vous permet ensuite de sélectionner le numéro de téléphone de votre choix dans la liste de recomposition.
- 3 Pour établir la liaison avec votre interlocuteur, appuyez sur la touche de composition .

Répertoire téléphonique

A-Z sur l'appareil fax



La mémoire de votre Galéo 5850 peut contenir environ 200 numéros et noms. Le nombre exact varie selon la longueur des entrées.

Enregistrer des numéros



- 1 Sur votre télécopieur, maintenez la touche  A-Z enfoncée pendant deux secondes.
- 2 Programmez un nom sur le clavier. Après appuyez sur **OK**.
- 3 Programmez le numéro de téléphone et ensuite appuyez sur **OK**.

Vous pouvez également enregistrer un numéro en cours de communication.





Utilisation du répertoire téléphonique

- 1 Appuyez sur  A-Z. Le premier nom ou le numéro mémorisé apparaît sur l'affichage. Au moyen de  vous pouvez choisir l'entrée souhaitée. Pour composer le numéro, appuyez deux fois sur **OK**.
- 2 Sur votre téléphone sans fil, utilisez la touche de composition  pour établir la liaison avec votre interlocuteur ou, si vous voulez envoyer une télécopie, appuyez sur **ENVOI/COPIE**.

Correction des enregistrements

Sélectionnez l'entrée souhaitée. Après appuyez sur  A-Z pendant deux secondes. Les touches  vous permettent de sélectionner le caractère erroné. Appuyez sur **C** pour supprimer ce caractère. Confirmez par **OK**.

Suppression des enregistrements

Sélectionnez l'entrée à supprimer en appuyant sur  A-Z et . Après appuyez sur  A-Z pendant deux secondes. Après appuyez sur **C**. Choisissez au moyen de  si vous voulez vraiment la supprimer. Après appuyez sur  A-Z pendant deux secondes. Confirmez par **OK**.

Le service &

Vous avez accès directement à certains services téléphoniques France Télécom. Ces services sont mémorisés dans un répertoire accessible directement à partir de la touche **A-Z** (10 entrées). Vous pouvez modifier ces numéros, de la même manière que des numéros de correspondants dans le répertoire mais en utilisant la touche **A-Z** (voir **Modifier un service**). Les numéros mémorisés sous cette touche ne peuvent pas être utilisés pour l'envoi de mini messages. Le répertoire des services contient les numéros suivants:

- LE 3000
- TOP MESSAGE
- LE 31 31
- QUI DONC
- HORLOGE PARL.
- AGENCE FT
- ASSISTANCE FT
- SAV LIGNE
- RENSEIGNEMENTS
- RENS. INTERNAT

Service France Télécom	Numéro mémorisé	De quoi s'agit-il ?
Le 3000	3000	Un numéro unique pour les services France Télécom. Pour tous services, tous jours à un service accède aux détails de votre ligne téléphonique, les numéros de services et de correspondants (appel gratuit de chez vous).
La messagerie vocale	3103	La messagerie de votre téléphone pour recevoir et gérer vos appels, lire votre boîte vocale ou composer. Consultation des messages en composant le 3103 (appel gratuit de chez vous) numéro reconfigurable par un accès à l'op. message 3103
Le 3131	3131	Votre téléphone vous dit qui appelle pour connaître le numéro de votre ligne fixe ou votre numéro de portable et si vous pouvez passer à la ligne facilement. Service disponible sur votre ligne fixe et portable.
Québécois	08 92 88 01 11	Commentaire d'un particulier ou d'un professionnel en France à partir de son numéro de téléphone au 01 (02, 03 et 04)
Horloge parlante	3009	Horloge parlante 01, 11 et 04
Agence FT	1016	Pour contacter votre agence France Télécom le message, le 1016, les services fixes et gratuits de chez vous.
Assistance FT	08 02 70 57 04	Aide aux utilisateurs de produits et services France Télécom (jeux vidéo 01, 3 ZN, 02 lundi au samedi, tous jours 04) 0802 70 57 04
SAV	1015	Entretien, maintenance, assistance et livraison de lignes, des 01-03 et des services France Télécom (appel gratuit de chez vous, 0802 04)
Renseignements Nationaux	12	Un service pour savoir les numéros de recherche, numéro d'un particulier ou d'un professionnel ou une adresse ou une personne. Il peut vous mettre en relation avec ce numéro (02, 03, 04 et 05) pour le faire en relation.
Renseignements Internationaux	3212	Un conseiller étranger qui recherche les numéros de téléphone des pays qui existent au 01. Il peut vous mettre en relation avec un numéro (01 France).

(*) Tarifs indicatifs au 01/04/2003 (tarifs consultables sur le catalogue des prix de France Télécom)

Remarque : vous pouvez imprimer le liste des services du répertoire France Télécom et accéder sur les touches **OK** et **ENTRÉE** et en validant par **OK**.

Appeler un service

- 1 Appuyez sur la touche **□** A-Z. Le premier service apparaît sur l'affichage.
- 2 Au moyen de **◀/▶** vous pouvez choisir le service souhaité.
- 3 Une fois le service désiré sélectionné, décrochez le combiné ou appuyez sur la touche **☎**.
- 4 Poursuivez votre conversation et pour la terminer, raccrochez le combiné.

Modifier un service

- 1 Appuyez sur **□** A-Z. Le premier service apparaît sur l'affichage.
- 2 Appuyez sur **□** A-Z pendant deux secondes. Les touches **◀/▶** vous permettent de sélectionner le caractère erroné.
- 3 Appuyez sur **C** (EFFACER), pour supprimer ce caractère.
- 4 Entrez le caractère correct et confirmez par **OK**.

Liste des numéros

Pour imprimer le répertoire des services mais encore une liste des numéros enregistrés sur le télécopieur, appuyez sur les touches **M**, **④④** et **OK**.

Répertoire téléphonique **□** sur le téléphone sans fil

Vous pouvez mémoriser des numéros de téléphone dans le répertoire de votre téléphone sans fil également.

Enregistrer des numéros

- 1 Sur votre téléphone sans fil, appuyez sur **▲/▼**, **①①**, puis sur **OK**.
- 2 Entrez un nom à l'aide des touches numériques. Pour corriger un caractère erroné, appuyez sur **C** et appuyez ensuite sur **OK**.
- 3 Entrez le numéro que vous désirez mémoriser, puis appuyez sur **OK**.

Utilisation du répertoire téléphonique

- 1 Appuyez sur **□**. Vous obtenez la liste des entrées mémorisées dans votre téléphone sans fil.
- 2 Choisissez **BASE** pour accéder au répertoire téléphonique du télécopieur et confirmez avec **OK**. Vous pouvez maintenant sélectionner une des entrées au télécopieur.

- 3 Appuyez sur la touche de composition **☎** afin d'établir la communication avec votre interlocuteur.

Correction des enregistrements

Appelez la fonction 12 sur le téléphone sans fil et sélectionnez l'entrée de votre choix à l'aide de la touche **▲/▼**. Appuyez sur **OK** pour éditer l'entrée. Supprimez le numéro ou le nom à l'aide la touche **C** et confirmez la nouvelle entrée en appuyant sur **OK**.

Suppression des enregistrements

Appelez la fonction 13 sur le téléphone sans fil et sélectionnez l'entrée de votre choix à l'aide de la touche **▲/▼**. Appuyez sur **OK** pour supprimer cette entrée.

Groupe

Vous pouvez rassembler différentes entrées de votre répertoire téléphonique sur votre télécopieur en groupe, par exemple pour envoyer une télécopie à plusieurs personnes simultanément.

Constituer des groupes

- 1 Sélectionnez la fonction 46 en appuyant sur **M**, **④⑥**, puis sur **OK** sur votre télécopieur.
- 2 En utilisant **◀/▶** choisissez un groupe de 1 à 5, puis appuyez sur **OK**.
- 3 A l'aide de **◀/▶** choisissez **AJOUTER?** et confirmez en appuyant sur **OK**.
- 4 Tous les numéros enregistrés de votre appareil fax dans le répertoire téléphonique sont alors affichés. À l'aide de **◀/▶**, sélectionnez le numéro que vous souhaitez enregistrer, puis confirmez en appuyant sur **OK**.
- 5 Répétez cette dernière opération autant de fois que nécessaire, jusqu'à ce que tous les numéros souhaités soient mémorisés dans le groupe. Pour terminer, appuyez sur **STOP**.

Parcourir des groupes

- 1 Pour passer en revue tous les numéros d'un groupe, appelez la fonction 46 et sélectionnez à l'aide de **◀/▶** le groupe de votre choix, de 1 à 5. Appuyez sur **OK**.
- 2 A l'aide de **◀/▶**, choisissez **AFFICHER?** et confirmez en appuyant sur **OK**.
- 3 En appuyant sur **◀/▶**, vous pouvez consulter tous les numéros. Pour quitter le groupe, appuyez sur **STOP**.

Supprimer un numéro ou un groupe

- 1 Appelez la fonction 46 et sélectionnez à l'aide de ◀/▶ le groupe de votre choix, de 1 à 5. Appuyez sur **OK**.
- 2 A l'aide de ◀/▶, choisissez EFFACER? et confirmez en appuyant sur **OK**.
- 3 A l'aide de ◀/▶ choisissez une entrée, puis appuyez sur **C**. A l'aide de ◀/▶, choisissez si vous voulez procéder ou non à l'exécution de la suppression ou si vous voulez supprimer le group entier. Confirmez en appuyant sur **OK**. Pour quitter la fonction, appuyez sur **STOP**.

Appeler en mains-libres

Vous pouvez converser avec vos correspondants sans utiliser le téléphone sans fil de votre télécopieur, par exemple si vous souhaitez que les diverses personnes présentes dans la pièce prennent part à la conversation. Pour ce faire, après avoir composé le numéro, appuyez sur la touche  de votre télécopieur. Le micro et le haut-parleur sont alors activés.

La présentation du numéro ou du nom*

* sous réserve d'abonnement au service présentation du nom ou présentation du numéro. Pour en bénéficier, contacter votre agence France Télécom en composant le 1016 (appel gratuit depuis chez vous)

Présentation du numéro

Pour savoir qui vous appelle, avant de décrocher, l'écran affiche le numéro de la ligne de votre correspondant au moment de la sonnerie. Si le numéro et le nom de votre correspondant figurent dans votre répertoire, l'écran de votre télécopieur affiche en priorité le nom de répertoire. L'écran affiche : 0231030200.

Présentation du nom

Vous voyez le nom et le prénom de celui qui appelle, avant de décrocher. Avec la présentation du nom les coordonnées présentées sont celles du titulaire de la ligne et sont issues de l'annuaire France Telecom. Dès l'émission de la sonnerie, l'écran affiche le nom et le prénom de votre correspondant (ou la raison sociale pour une société). L'écran affiche : DUPONT PATRICK.

Votre télécopieur peut faire apparaître le numéro d'appel de votre correspondant, avant que vous ne décrochiez le combiné. Si vous avez reçu un appel en absence ou au cours d'une conversation, le symbole  apparaît sur l'affichage. Les numéros de téléphone des dix derniers appels reçus sont stockés en mémoire.

- 1 Pour consulter le compte-rendu des appels appuyez sur  pendant deux secondes.
- 2 Vous pouvez faire défiler les numéros appelés à l'aide de ◀/▶. Les nouveaux enregistrements sont marqués d'une étoile «*».
- 3 Pour rappeler un de vos correspondants, décrochez lorsque le numéro correspondant apparaît sur l'afficheur: votre appareil composera le numéro.

Si vous souhaitez supprimer un numéro stocké en mémoire, appuyez sur **C**. Faites votre choix à l'aide de ◀/▶ confirmez la suppression en appuyant de nouveau sur **OK**.

Si vous avez réglé le nombre de sonneries sur 0 dans les fonctions 31 ou 32, menu SONN. FAX, le numéro de téléphone n'apparaît pas sur votre téléphone externe.

Si le numéro et le nom de votre correspondant figurent dans votre répertoire, l'écran de votre télécopieur affiche en priorité le nom de répertoire.

Le nom ou le numéro de votre correspondant sera affiché à l'exception des 2 cas suivants :

- Si votre correspondant ne souhaite pas vous communiquer son numéro de téléphone. L'écran affiche : * * * * *
- Si le numéro de votre correspondant n'est pas connu du central téléphonique (appels provenant de certains pays étrangers, par exemple). L'écran affiche : NUMERO NON RECU.

 Pour les appels provenant de l'étranger, d'un mobile, d'opérateurs tiers ou de clients en Liste Rouge ou liste d'opposition aux services de recherche inversées de France Telecom, le nom n'est pas présenté, seul le numéro est restitué s'il est fourni par le réseau d'origine.

Si vous ne souhaitez pas que votre numéro de téléphone soit communiqué, avant de numéroter ou d'appeler un numéro de votre répertoire, vous pouvez demander le secret en composant le **3651** au clavier ; ce service est gratuit.

⚠ Si vous êtes raccordé à un PABX permettant l'accès au service Présentation du Numéro, vous devez alors initialiser le paramètre préfixe pour bénéficier de la totalité des fonctions offertes par le service (voir **Autocommutateur privé**).

Easylink

Utilisation de téléphones auxiliaires

Votre télécopieur est équipé d'un téléphone sans fil. Il vous permet de connecter des téléphones auxiliaires sur une même ligne téléphonique (voir le chapitre **Installation** / Téléphones auxiliaires). Les téléphones auxiliaires doivent pour cela être réglés sur la numérotation vocale. Si le raccordement de votre téléphone requiert une numérotation décimale, vous devez modifier le paramétrage de votre téléphone auxiliaire temporairement. Pour effectuer cette procédure, veuillez vous reporter au manuel d'utilisation de l'appareil auxiliaire.

Pour faire basculer une conversation ou un fax entre le téléphone sans fil, le télécopieur et des téléphones auxiliaires, gardez à votre portée les codes du tableau ci-après.





Appelez la fonction 34 pour modifier les codes *5 et ** du tableau.

⚠ Ne changer les codes *5 et ** que si c'est absolument nécessaire!

Si vous devez cependant modifier les codes indiqués, sélectionnez la fonction 34 en appuyant sur **M**, ③④, puis en appuyant sur **OK** sur votre télécopieur. Entrez deux codes différents et confirmez chacun d'entre eux en appuyant sur **OK**. Chaque code doit normalement commencer par * ou par #.

Veuillez noter que les séquences Easylink doivent être différentes. Autrement l'afficheur indique: **CODE ERRONE**

Téléphone

Appel	Téléphone sans fil	Télécopieur	Téléphone auxiliaire
Vous souhaitez accepter un appel.	En cas d'appel externe appuyez sur la touche  pour prendre l'appel.	Appuyez sur  .	Selon le type du téléphone. Lorsque vous décrochez, si vous entendez l'annonce d'accueil du répondeur, vous pouvez interrompre celle-ci en appuyant sur   .
Vous décrochez et constatez qu'il s'agit d'un envoi de télécopie (vous entendez un sifflement ou aucun son).	Appuyez sur   .	Appuyez sur ENVOI .	Appuyez sur   , puis raccrochez.
Vous désirez faire suivre une conversation.	Vers le télécopieur, depuis le téléphone sans fil: Appuyer sur   et la touche  .	Sur le téléphone sans fil jumelé avec votre télécopieur: Appuyez deux fois sur la touche  .	Cette opération n'est pas possible !

Télécopier & Copier

Écrivez de façon nette et lisible et utilisez des encres foncées (noir, bleu foncé et non pas jaune, orange ou vert pâle).

Vous trouverez ci-dessous quelques-unes des causes principales de défaillances de fonctionnement:

- ⚠ Ne pas introduire dans votre appareil fax de documents ...
 - ... humides ou couverts de correcteur liquide tel que Tipp-Ex®, salis ou présentant une surface à couche lisse.
 - ... réalisés au crayon gras, à la peinture, à la craie ou au fusain.
 - ... à l'encre d'imprimerie.
 - ... portant des agrafes ou des trombones. Retirez-les avant l'envoi.
 - ... froissés ou déchirés.
 - ... collés avec du ruban adhésif ou de la colle, comportant des collants adhésifs tels que «Post-It®», ou encore qui sont trop fins ou trop épais.

Les documents plus petits que le format A5 peuvent rester coincés dans le Galéo 5850 DECT.

Insérer les documents

- 1 Pour éviter que le Galéo 5850 DECT fax ne charge plusieurs feuilles en même temps, aérez les documents et tassez-les sur une surface plane.

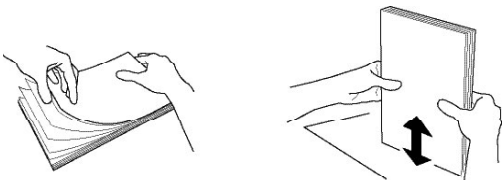

- 2 Insérez délicatement les documents (10 pages maximum) dans la fente de chargement, face imprimé vers le haut.

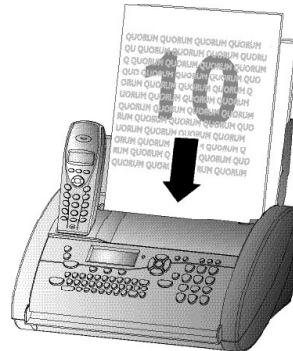

- 3 Faites glisser le guide documents contre le document.

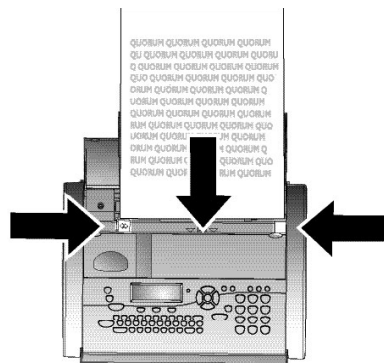

Si un document s'est coincé, voir **Trucs et astuces** / Bourrage des documents.

Télécopier

- 1 Compose le numéro de votre choix sur votre télécopieur.
- 2 Vous pouvez sélectionner une résolution supérieure avant l'établissement de la communication en appuyant sur **RES**.
- 3 Appuyez sur **ENVOI/COPIE**.

La transmission commence. Si la ligne ne peut pas être établie, votre télécopieur rappellera automatiquement quelques instants plus tard.

Si vous souhaitez annuler la transmission appuyez sur **STOP**.

Réception de télécopie

Si vous ne modifiez pas les réglages concernant la gestion des appels, la réception des télécopies est effectuée automatiquement.

Lorsque vous acceptez un appel sur votre téléphone sans fil et que vous constatez qu'il s'agit d'un envoi de télécopie, appuyez sur ***5** et **OK** (voir **Téléphone** / Easylink). Lorsque vous prenez un appel sur le télécopieur à l'aide de la touche **☎**, appuyez sur **ENVOI** pour lancer la réception s'il s'agit d'une télécopie.

Dans le cas d'un téléphone auxiliaire

Lorsque vous décrochez le combiné d'un téléphone auxiliaire raccordé sur la même ligne et que vous vous apercevez qu'il s'agit d'un envoi de télécopie, appuyez sur ***5**, puis raccrochez. Le télécopieur procède à la réception de la télécopie.

Réception fax sans papier

Si le Galéo 5850 DECT se trouve à cours de papier ou de film encreur, les fax entrants sont stockés en mémoire (capacité mémoire d'environ 15 pages pour les appareils sans répondeur et d'environ 50 pages pour les appareils avec répondeur, avec caractères Slerexe). Si des documents se trouvent en mémoire, le symbole **☒** s'affiche à l'écran. Le télécopieur imprime automatiquement tous les documents en mémoire lorsque vous insérez du papier et/ou un film encreur.

Lorsqu'une télécopie a été entièrement imprimée, elle est effacée de la mémoire. Si l'opération d'impression est interrompue, toutes les télécopies qui n'ont pas été complètement imprimées restent mémorisées. Quand la mémoire est saturée, l'enregistrement des télécopies n'est plus possible. Le voyant rouge **△** clignote et l'afficheur indique **MEMOIRE SATUREE**.

Multidiffusion

Cette fonction est particulièrement utile, lorsque vous souhaitez envoyer le même message à plusieurs personnes (lettre circulaire).

- 1 Placez le document face imprimée vers l'avant dans la fente de chargement. Pour sélectionner une résolution supérieure, appuyez sur la touche **RES**.
- 2 Appuyez sur **M**, **②⑤** et confirmez par **OK**. Le document introduit est automatiquement stocké en mémoire.
- 3 Vous disposez désormais des possibilités suivantes afin d'enregistrer des numéros dans la liste des destinataires : vous pouvez les entrer à l'aide du pavé numérique ou bien sélectionner un numéro ou un groupe dans le répertoire téléphonique en appuyant sur **☐** A-Z et **◀/▶**.

4 Une fois le numéro souhaité entré, appuyez sur **OK**. Le numéro est ajouté à la liste des destinataires. Vous pouvez ensuite remplir cette liste avec un maximum de 25 destinataires.

5 Pour envoyer le document, appuyez sur **ENVOI/COPIE**.

Le document est envoyé à ses destinataires les uns après les autres.

Multidiffusion à destination d'un groupe

Outre la fonction 25 (voir paragraphe **Téléphone** / Groupe), vous pouvez également envoyer des télécopies à un groupe en utilisant la fonction 46. Cependant, la fonction 46 ne vous permet pas de modifier la liste des destinataires!

- 1 Insérez les documents (10 pages maximum) et introduisez-les délicatement dans la fente de chargement, face imprimé vers le haut.
- 2 Appelez la fonction 46 (appuyez **M**, **④⑥** puis sur **OK** sur votre télécopieur) et sélectionnez à l'aide de **◀/▶** le groupe de votre choix, de 1 à 5. Appuyez sur **OK**.
- 3 A l'aide de **◀/▶** choisissez **ENVOI FAX?** et appuyez sur **ENVOI/COPIE**. Le document introduit est automatiquement stocké en mémoire et est envoyé à ses destinataires les uns après les autres.

En cas d'erreur de transmission, votre appareil fax continuera à émettre le document aux autres destinataires figurant sur la liste puis effectuera une nouvelle tentative en dernier lieu. Un rapport de transmission est ensuite imprimé automatiquement.

Qualité d'image

Pour modifier la résolution d'image de votre télécopieur, vous pouvez choisir entre le mode **FIN** pour les textes imprimés en petits caractères ou les dessins et le mode **PHOTO** pour les photos et les images. La résolution sélectionnée (avec la touche **RES**) s'affiche par un symbole sur l'afficheur. Après la transmission du document, ou au bout de 40 secondes, si la fente de chargement ne contient pas de documents, le télécopieur revient automatiquement en résolution normale. La transmission de documents dure plus longtemps lorsque la résolution a été définie sur **FIN**, particulièrement lorsque la résolution a été définie sur **PHOTO**.

Contraste

Le contraste de votre appareil fax est réglé par défaut sur moyen. Avec la fonction 47 vous pouvez régler la qualité (luminosité) du contraste pour les documents à copier et à envoyer, par exemple, les photos sombres ou les imprimés sur fond coloré.

- 1 Sélectionnez la fonction 47 en appuyant sur **M**, ④⑦, puis sur **OK** sur votre télécopieur.
- 2 ◀/▶ vous permettent de choisir entre trois options:
 CONTRASTE: FAIBLE
 CONTRASTE: MOYEN
 CONTRASTE: FORT
- 3 Confirmez votre choix par **OK**.

Rapport de transmission et d'erreur

Votre appareil fax peut, pour chaque document envoyé, imprimer un rapport de transmission qui vous confirme la réception du document par le correspondant. Dans le cas d'une erreur de transmission, vous en êtes informé par un rapport d'erreur. Vous pouvez activer ou désactiver l'impression du rapport de transmission. Par contre, le rapport d'erreur sera lui toujours imprimé.

- 1 Sélectionnez la fonction 28 en appuyant sur **M**, ②⑧, puis sur **OK** sur votre télécopieur.
- 2 Faites votre choix au moyen de ◀/▶ et appuyez sur **OK**.

Fonction outre-mer

Votre télécopieur adapte automatiquement sa vitesse de transmission à la qualité de la ligne téléphonique. Plus particulièrement pour les envois outre-mer ce processus peut prendre plus de temps. Si vous savez que la ligne est de mauvaise qualité, vous pouvez directement grâce à la fonction 21 choisir une vitesse de transmission plus lente afin d'économiser le temps et les unités téléphoniques, normalement affectés à l'adaptation du télécopieur à la ligne.

- 1 Sélectionnez la fonction 21 en appuyant sur **M**, ②①, puis sur **OK** sur votre télécopieur.
- 2 Sélectionnez une vitesse plus lente par ◀/▶.
- 3 Confirmez par **OK**.

Réduction

Afin que les télécopies reçues un peu plus longues que le format A4 puissent être imprimées sur une page, le Galéo 5850 DECT procède pour ces pages à une légère réduction verticale. Si vous le souhaitez, vous pouvez désactiver cette réduction par la fonction 29:

- 1 Sélectionnez la fonction 29 en appuyant sur **M**, ②⑨, puis sur **OK** sur votre télécopieur.
- 2 Faites votre choix au moyen de ◀/▶ et appuyez sur **OK**.

Historique de transmission

Le journal de transmission est une liste des 10 dernières télécopies reçues et envoyées.

- 1 Sélectionnez la fonction 27 en appuyant sur **M**, ②⑦, puis sur **OK** sur votre télécopieur.
- 2 Choisissez avec ◀/▶ si le journal de transmission doit être imprimé et quand (immédiatement ou toutes les 10 transmissions).
- 3 Confirmez par **OK**.

Relève de télécopie

Avec cette fonction vous pouvez relever des documents mis à disposition (en attente) sur un autre télécopieur.

Relève rapide

- 1 Composez le numéro souhaité.
- 2 Appuyez sur **ENVOI/COPIE** pendant deux secondes.
- 3 Si vous souhaitez également entrer une sous-adresse ou un code (voir aussi paragraphe suivant Relève au moyen d'un code), commencez par entrer le numéro de téléphone, en terminant par la lettre **R**.

Ajoutez la sous-adresse ou le code souhaité, puis appuyez sur **ENVOI/COPIE** pendant deux secondes (ex. : ①②③④⑤ R ①⑦ R code ou ①②③④⑤ RR code).

Relève au moyen d'un code

Le télécopieur de votre correspondant peut protéger l'accès aux documents mis à disposition à l'aide d'un code.

- 1 Sélectionnez la fonction 22 en appuyant sur **M**, ②②, puis sur **OK** sur votre télécopieur.
- 2 Composez le code et confirmez par **OK**.

- 3 Composez le numéro de votre correspondant et appuyez sur **ENVOI/COPIE**. Si cette procédure ne fonctionne pas, procédez à une relève manuellement. Appuyez sur **(M)**, composez le numéro souhaité et appuyez sur **ENVOI/COPIE**.

Dépôt de télécopies

Cette fonction permet à vos correspondants munis d'un télécopieur de relever un document à disposition sur votre télécopieur.

- 1 Placez le document dans la fente de chargement.

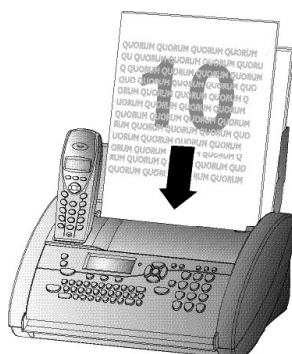

- 2 Vous pouvez protéger l'accès à votre document en sélectionnant la fonction 23 et en entrant un code.

Sélectionnez la fonction 23 en appuyant sur **M**, **(2)****(3)**, puis sur **OK** sur votre télécopieur. Entrez un code de 20 caractères maximum et confirmez en appuyant sur **OK**. Seule une personne qui connaît ce code peut effectuer la relève du document. Vous pouvez quand-même procéder à des appels lorsque cette fonction est activée.

- 3 Dès que vous retirez le document, l'opération est interrompue.

Le code secret de relève fonctionne selon la norme internationale UIT. Certains fabricants utilisent toutefois d'autres procédés qui ne sont donc pas compatibles.

Si vous souhaitez envoyer des télécopies à des banques de données ou en recevoir, certaines d'entre elles permettent d'ajouter la sous-adresse immédiatement après le numéro de téléphone. Ceci vous permet d'économiser des frais de téléphone. Commencez par entrer le numéro de téléphone de la banque de données, et terminez votre programmation avec **R**. Ajoutez ensuite la sous-adresse voulue. Si vous n'êtes pas sûr que votre service de relève de télécopie gère les sous-adresses, veuillez prendre contact avec le service désiré.

Emission différée

Pour profiter de tarifs téléphoniques avantageux ou si votre correspondant ne peut être joint qu'à certaines heures, vous pouvez faire transmettre automatiquement votre télécopie ultérieurement (sous 24 heures):

- 1 Sélectionnez la fonction 24 en appuyant sur **M**, **(2)****(4)**, puis sur **OK** sur votre télécopieur. Programmez l'heure à laquelle le document doit être envoyé.
- 2 Appuyez sur **OK** et introduisez le document.

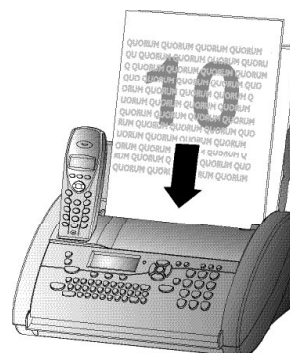

- 3 Composez le numéro désiré et appuyez sur **ENVOI/COPIE** après.
- 4 Le télécopieur est alors en attente. Vous avez toujours la possibilité de converser avec vos correspondants.
- 5 Si vous retirez le document, ceci met fin au mode d'attente de transmission.

Copier

Votre télécopieur vous permet de copier un document original. Par défaut, le réglage de la résolution est défini sur le mode **FIN**. Vous pouvez également choisir la résolution **PHOTO** (voir Qualité d'image).

- 1 Les originaux doivent être placés dans la fente de chargement. Vous pouvez introduire au maximum 10 feuilles.

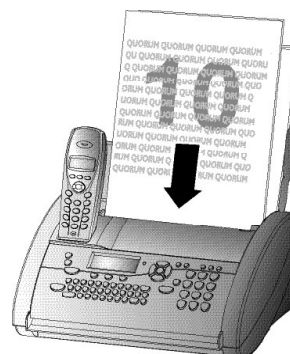

- 2 Sélectionnez la résolution souhaitée à l'aide de la touche **RES**.

a Pour n'effectuer qu'une seule copie de l'original, appuyez brièvement sur **ENVOI/COPIE**. La copie démarre immédiatement.

b Pour effectuer plusieurs copies, appuyez sur **ENVOI/COPIE** pendant deux secondes :

Le nombre de copies s'affiche sur l'afficheur. Si vous souhaitez modifier ce nombre, programmez le nombre sur le clavier numérique (15 maximum). Appuyez sur **ENVOI/COPIE**.

3 Si vous souhaitez une réduction ou un agrandissement du document, vous avez le choix entre les options suivantes.

REDUIRE: 75

REDUIRE: 50

ZOOM NORMAL: 1:1

AGRANDIR: 200

AGRANDIR: 150

4 Sélectionnez l'option souhaitée à l'aide de ◀/▶ et confirmez par **OK**.

L'appareil fax stocke en mémoire la première page du document et commence à la copier. L'impression triée n'est pas possible!

Pour interrompre la copie, appuyez sur **STOP**.

En cas de bourrage de papier, de film encreur usée ou de capacité d'enregistrement insuffisante, la copie est automatiquement interrompue.

Si un document s'est coincé, voir **Trucs et astuces** / Bourrage des documents.

Mini message

Les mini messages sont de courts messages écrits (160 caractères maximum) que vous pouvez envoyer à un correspondant équipé d'un téléphone (ou boîtier) fixe compatible, d'un mobile, d'un télécopieur ou d'une adresse E-mail. Si votre correspondant ne dispose pas d'un téléphone fixe compatible, votre mini message sera traduit en message vocale.

- Pour pouvoir envoyer et recevoir des messages mini message, vous devez bénéficier de la fonction présentation du numéro ou présentation du nom.

S'inscrire au service mini message

Avant de pouvoir envoyer des mini messages, vous devez d'abord vous inscrire à ce service, disponible sur abonnement (sous réserve de disponibilités et de compatibilités techniques). L'inscription se fait au choix dans une agence France Telecom ou en appelant gratuitement depuis chez vous **le 1014** ou **le 3000**.

Réglage des fonctions mini message de base

Votre appareil est préconfiguré pour l'utilisation des services mini message et fonctionne normalement sans aucune intervention de votre part. Cependant, si un problème survient, contactez votre opérateur téléphonique.

Vous pouvez modifier l'opérateur mini message et indiquer un second opérateur.

- 1 Appuyez sur **M**, **6** **4** et **OK**.
- 2 L'opérateur actuellement sélectionné s'affiche. Faites votre choix entre **CENTRAL SMS 1** ou **2** à l'aide des touches **◀/▶**.
- 3 Confirmez en appuyant sur **OK**.
- 4 L'écran affiche **NO EMISSION 08091010**. Confirmez en appuyant sur **OK**.
- 5 L'écran affiche **NO RECEPTION 01410049**. Confirmez en appuyant sur **OK**.

Le **NO EMISSION** et le **NO RECEPTION** doivent obligatoirement être précisés pour pouvoir utiliser les services mini message.

- 6 L'écran affiche **NR. POUR EMAIL: 8888**. Confirmez en appuyant sur **OK**.
- 7 L'écran affiche **ID TERMINAL: 0**. Cette fonction est décrite dans le chapitre 'Sous-adresse'. Confirmez en appuyant sur **OK**.

- 8 L'écran affiche **IMPR. SMS: OUI**. Cette fonction est décrite dans le chapitre suivant 'Désactivation d'impression mini message'. Confirmez en appuyant sur **OK**.

Désactivation d'impression mini message

- 1 Appuyez sur **M**, **6** **4** et six fois sur **OK**.
- 2 A l'aide des touches **◀/▶**, indiquez si les mini message entrants doivent être automatiquement imprimés: **IMPR. SMS: OUI** ou **NON**.
- 3 Pour terminer la saisie, appuyez sur **OK**.

⚠ Si vous utilisez une installation privée automatique (PABX) pour faire fonctionner le Galéo 5850, l'utilisation des services mini message peut s'avérer impossible. Contactez l'exploitant ou le constructeur de l'installation privée automatique.

Lecture de mini message

Un bip retentit à l'issue de la réception d'un mini message. Le message est mémorisé et automatiquement imprimé. Vous pouvez également désactiver l'impression automatique (voir Désactivation d'impression mini message).

Dans ce cas, la touche mini message clignote dès la réception d'un nouveau mini message et le symbole apparaît sur l'afficheur de votre télécopieur, ainsi que le nombre de nouveaux mini messages.

- 1 Appuyez sur la touche **mini message**.
- 2 Sélectionnez **LIRE SMS** en appuyant sur **◀/▶**.
- 3 Confirmez par **OK**.
- 4 Le numéro, la date et l'heure du dernier message s'affichent. Les messages non lus sont signalés par une étoile. Sélectionnez les mini messages que vous voulez lire à l'aide des touches **◀/▶** et appuyez sur **OK**.
- 5 Le mini message s'affiche. Les touches **◀/▶** vous permettent de parcourir le message. Si vous maintenez enfoncé **◀/▶**, le curseur de saisie se déplace jusqu'au début ou à la fin du mini message.

OK et les touches **◀/▶** vous permettent de sélectionner de nombreuses options (voir Autres fonctions mini message).

Appuyez sur **ENVOI/COPIE** et **OK** pour imprimer le message.

- 6 Pour revenir à la liste des messages reçus, appuyez sur **STOP**.

Vous pouvez également lire des mini messages en appuyant sur **M**, **⑥②** et **OK**.

Envoi de mini message

- 1 Appuyez sur **Mini message**.
- 2 Sélectionnez **ENVOYER SMS** à l'aide des touches **◀/▶**.
- 3 Confirmez par **OK**.
- 4 L'afficheur indique **TEXTE**. Saisissez le texte du message (160 caractères maximum) à l'aide du clavier alphabétique. Si votre message comporte des chiffres, saisissez-les à l'aide du pavé numérique. Vous pouvez sélectionner l'un des cinq derniers mini messages rédigés et vous en servir comme modèle. Appuyez sur **●** jusqu'à ce que le message désiré apparaisse.

⚠ Appuyez sur la touche **①** pour vérifier combien de caractères vous pouvez encore saisir.

- 5 Pour imprimer le message, appuyez sur **ENVOI/COPIE**.
- 6 Confirmez par **OK** pour envoyer le mini message.
- 7 Sur l'écran apparaît **ENTRER NUMERO**. Entrez le numéro du destinataire. Confirmez en appuyant sur **OK**.

Vous pouvez également vous servir du répertoire téléphonique **☐ A-Z**, ou appuyer plusieurs fois sur **●**.

- 8 Sur l'écran apparaît **NUM. SUIVANT OU APPUYER SUR SMS**. Vous pouvez indiquer jusqu'à cinq destinataires. Confirmez chaque numéro en appuyant sur **OK**. Pour terminer, appuyez sur **Mini message**.
- 9 Sur l'écran apparaît **ENVOI SMS...**
- 10 Votre mini message est envoyé.

Les touches **◀/▶** vous permettent de parcourir le texte saisi ou les numéros. Si vous maintenez enfoncée les touches **◀/▶**, le curseur de saisie se déplace jusqu'au début ou à la fin du texte ou du numéro.

Pour supprimer le caractère à gauche du curseur, appuyez sur **C**. Pour effacer l'ensemble du texte, maintenez la touche **C** enfoncée (deux secondes).

Vous pouvez également envoyer un mini message en appuyant sur **M**, **⑥①** et **OK**.

Envoi de mini message à une adresse e-mail

- 1 Appuyez plusieurs secondes sur **Mini message**.
- 2 Sur l'écran apparaît **ENV. SMS PLUS**.
- 3 Confirmez par **OK**.
- 4 Sur l'écran apparaît **FORMAT: SMS**.
- 5 Sélectionnez **FORMAT: EMAIL** à l'aide des touches **◀/▶**. Confirmez par **OK**.
- 6 L'afficheur indique **TEXTE**. Saisissez le texte du message (120 caractères maximum) à l'aide du clavier alphabétique. Si votre message comporte des chiffres, saisissez-les à l'aide du pavé numérique. Vous pouvez sélectionner l'un des cinq derniers mini messages rédigés et vous en servir comme modèle. Appuyez sur **●** jusqu'à ce que le message désiré apparaisse.

⚠ Appuyez sur la touche **①** pour vérifier combien de caractères vous pouvez encore saisir.

- 7 Pour imprimer le message, appuyez sur **ENVOI/COPIE**.
- 8 Pour terminer confirmez par **OK**.
- 9 Sur l'écran apparaît **INDIQUEZ EMAIL:**. Entrez l'adresse e-mail du destinataire. Confirmez en appuyant sur **OK**.

Vous pouvez également vous servir du répertoire téléphonique **☐ A-Z**, ou appuyer plusieurs fois sur **●**.

Vous pouvez également vous servir du répertoire téléphonique **☐ A-Z**, ou appuyer plusieurs fois sur **●**.

- 8 Sur l'écran apparaît **NOTIFICATION:NON**. Si vous désirez recevoir un rapport de transmission pour l'envoi du mini message, sélectionnez **OUI** à l'aide des touches **◀/▶**. Confirmez par **OK** pour envoyer le mini message.
- 9 Sur l'écran apparaît **ENVOI SMS...**
- 10 Votre mini message est envoyé.

Vous pouvez également envoyer un mini message à une adresse e-mail en appuyant sur **M**, **⑥⑥** et **OK**.

Configurer un numéro de sous-adresse

Votre Galéo 5850 est comme une boîte aux lettres, vous devez lui attribuer un numéro d'adresse (par défaut, votre appareil est configuré à 0). Ne changer le numéro de sous-adresse que dans le cas où plusieurs terminaux sont branchés sur la même ligne.

Si il ya plusieurs terminaux branchés sur la même ligne il est possible de sélectionner sur quel appareil le mini message doit arriver. Vous pouvez attribuer un numéro de 1 à 9 dans le menu ID TERMINAL.

Envoi d'un mini message vers une sous-adresse

Pour envoyer un mini message à un numéro avec sous-adresse suivez les indications suivantes:

- 1 Appuyez plusieurs secondes sur **Mini message**.
- 2 Sur l'écran apparaît ENV. SMS PLUS.
- 3 Confirmez par **OK**.
- 4 Sur l'écran apparaît FORMAT: SMS.
- 5 Confirmez par **OK**.
- 6 L'afficheur indique TEXTE. Saisissez le texte du message (120 caractères maximum) à l'aide du clavier alphabétique. Si votre message comporte des chiffres, saisissez-les à l'aide du pavé numérique. Vous pouvez sélectionner l'un des cinq derniers mini messages rédigés et vous en servir comme modèle. Appuyez sur **OK** jusqu'à ce que le message désiré apparaisse.

⚠ Appuyez sur la touche **1** pour vérifier combien de caractères vous pouvez encore saisir.

- 7 Pour imprimer le message, appuyez sur **ENVOI/COPIE**.
- 8 Pour terminer confirmez par **OK**.
- 9 Sur l'écran apparaît ENTRER NUMERO. Entrez le numéro du destinataire. Confirmez en appuyant sur **OK**.

Vous pouvez également vous servir du répertoire téléphonique **A-Z** ou appuyer plusieurs fois sur **OK**.

- 10 L'écran affiche ID TERMINAL: 0. Insérez le numéro de la sous-adresse et confirmez par **OK**.

- 11 Sur l'écran apparaît NOTIFICATION:NON. Si vous désirez recevoir un rapport de transmission pour l'envoi du mini message, sélectionnez **OUI** à l'aide des touches **◀/▶**. Confirmez par **OK** pour envoyer le mini message.

- 12 Sur l'écran apparaît ENVOI SMS...

- 13 Votre mini message est envoyé.

Vous pouvez également envoyer un mini message à une adresse e-mail en appuyant sur **M**, **6** et **OK**.

⚠ Votre correspondant veut vous envoyer un mini message depuis une ligne fixe, vous avez paramétré un numéro de sous-adresse différent de 0, communiquez lui le numéro de la sous-adresse qu'il devra saisir. Il devra procéder de la manière suivante : saisir le numéro du destinataire suivi du numéro de la sous-adresse (Ex : XXXXXXXXXXXX2 si celle-ci est paramétrée à 2). Votre correspondant veut vous envoyer un mini message depuis un mobile (GSM). Il devra obligatoirement ajouter le 0 après votre numéro d'appel ou le numéro de la sous-adresse que vous lui communiquerez (Ex: XXXXXXXXXXXX0 ou XXXXXXXXXXXX2). En cas d'oubli du onzième chiffre lors de l'envoi, le mini message vous parviendra sous forme d'un message vocal. Si vos interlocuteurs rencontrent des problèmes pour vous envoyer des mini messages, contactez votre opérateur qui vous donnera toutes les informations nécessaires à ce service.

Impression de mini message

- 1 Appuyez sur la touche **mini message**.
- 2 Sélectionnez **IMPRIMER SMS** à l'aide des touches **◀/▶**.
- 3 Appuyez sur **OK**.
- 4 À l'aide des touches **◀/▶**, choisissez le mini message à imprimer:
IMPRIMER: TOUS
IMPR.: ENTRANTS
IMPR.: NOUVEAUX
- 5 Appuyez sur **OK**. Les messages sont imprimés.

Vous pouvez également imprimer des mini messages en appuyant sur **M**, **6** et **OK**.

Suppression de mini message

Pour libérer de l'espace en mémoire pour de nouveaux messages, supprimez les mini messages déjà lus.

- 1 Appuyez sur la touche **mini message**.
- 2 Sélectionnez LIRE SMS en appuyant sur ◀/▶.
- 3 Appuyez sur **OK**.
- 4 Les messages mémorisés sont affichés. A l'aide des touches ◀/▶, sélectionnez le mini message à supprimer.
- 5 Appuyez sur **C**.
- 6 A l'aide des touches ◀/▶, choisissez l'une des actions suivantes:
EFFACER: OUI
EFFACER: NON
EFFACER: TOUT
- 7 Confirmez en appuyant sur **OK**.

⚠ Lorsque la mémoire mini message est pleine (30 messages maximum), il est impossible de recevoir de nouveaux messages supplémentaires. Supprimez les mini messages déjà lus.

Autres fonctions mini message

- 1 En appuyant sur **OK** en cours de lecture d'un mini message, vous pouvez sélectionner les options suivantes à l'aide des touches ◀/▶:

IMPRIMER SMS	Imprimer le mini message
RETOUR	Revenir à la liste mini message
TRANSFERER SMS	Transférer le mini message
REPONDRE	Répondre à un mini message
SUPPRIMER	Suppression du mini message
LIRE SUIVANT	Afficher le mini message suivant
LIRE PRECEDENT	Afficher le mini message précédent
- 2 Confirmez en appuyant sur **OK**.

Désactivation de la réception mini message

Avec la fonction 45 il est possible de désactiver la fonction mini message:

- 1 Sélectionnez la fonction 45 en appuyant sur **M**, ④⑤, puis sur **OK** sur votre télécopieur.
- 2 Entrez ⑤①②①⑤ et appuyez sur **OK**.
- 3 A l'aide des touches ◀/▶, précisez si vous voulez activer ou désactiver la réception mini message.
CONFIRMEZ: OUI
CONFIRMEZ: NON
- 4 Pour terminer la saisie, appuyez sur **OK**.

Vous pouvez également activer de nouveau la réception mini message en procédant de la même façon.

L'envoi de mini messages reste possible, même lorsque la réception mini message est désactivée.

Le répondeur



La capacité maximale d'enregistrement est de 30 minutes.

Votre répondeur a été configuré en usine avec un message d'annonce pré-enregistré. Vous avez, bien sûr, la possibilité d'enregistrer votre propre annonce. Veuillez suivre les instructions du paragraphe «Enregistrer l'annonce».

⚠ Dans le cas d'une coupure d'électricité tous les messages, l'annonce etc. sont effacés de la mémoire.

Activer et désactiver

Vous pouvez activer et désactiver votre répondeur à tout moment à l'aide de **ON/OFF**. Si votre répondeur est activé, le symbole  apparaît à l'afficheur de votre télécopieur.

Enregistrer l'annonce

- 1 Maintenez **ENREG** appuyée pendant deux secondes. Appuyez de nouveau sur **ENREG**. Débranchez le combiné et commencez à parler.
- 2 Des barres croissantes vous indiquent le degré de saturation de la mémoire (max. 20 secondes).
- 3 Appuyez sur **ENREG** ou **STOP** lorsque vous avez fini de parler.
- 4 À l'aide de **◀/▶** vous pouvez régler le volume sonore du texte d'annonce.
- 5 Si vous souhaitez le réécouter, maintenez **ENREG** appuyée pendant deux secondes et après appuyez brièvement sur **LECT**.

Durée d'enregistrement

- 1 Sélectionnez la fonction 51 en appuyant sur **M**, **⑤①** et **OK**.
- 2 Avec **◀/▶** vous pouvez choisir entre 30, 60, 120 secondes et mode AUTO (temps de parole illimité). Le mode AUTO n'est pas autorisé dans tous les pays.
- 3 Confirmez par **OK**.

Écoute des messages reçus

- 1 Sur votre télécopieur, lorsque la touche **LECT** clignote, cela indique la présence de nouveaux messages enregistrés pour vous. Les nouveaux messages sont indiqués par le symbole  sur votre téléphone sans fil. Pour écouter le premier message, appuyez sur la touche **LECT**. La date et l'heure de réception du message, ainsi que le numéro de l'appelant, s'affichent.
- 2 Pendant l'écoute d'un message, appuyez sur **LECT** pour passer au message suivant.
- 3 Pour passer à un autre message, indiquez en cours de lecture le numéro du message que vous souhaitez entendre (par exemple **①** pour écouter le premier message).
- 4 Après l'écoute des messages sur votre télécopieur, la touche **LECT** est allumée jusqu'à ce que tous les messages aient été effacés.

Volume d'écoute

- 1 Sur votre télécopieur, appuyez sur **◀/▶** pendant la lecture des messages. L'afficheur indique le réglage momentané du volume.
- 2 Sélectionnez le volume souhaité avec **◀/▶**.

Effacer des messages

Certains messages

- 1 Pour effacer le message que vous êtes en train d'écouter, appuyez sur **C** sur votre télécopieur.
- 2 Un message s'affiche, vous demandant si vous souhaitez effectivement effacer ce message. Appuyez sur **C** ou **OK**.

Tous les messages

- 1 Après l'écoute de tous les messages, appuyez sur **C** sur votre télécopieur.
- 2 Si vous souhaitez effacer tous les messages, appuyez sur **C** ou **OK**. Si vous voulez interrompre l'effacement, appuyez sur **STOP**.

Renvoi d'un message

Votre télécopieur peut vous retransmettre automatiquement tous les messages vers un autre numéro de téléphone. Activez la fonction 55 Renvoi automatique d'un message et composez le numéro de téléphone auquel les messages doivent être transmis. Il vous est possible de sélectionner le nombre de messages à envoyer simultanément. Votre télécopieur attend d'avoir reçu le nombre choisi de messages, puis appelle automatiquement le numéro programmé. En début de communication, il diffuse une annonce vous proposant la transmission. Le correspondant ainsi appelé doit alors entrer le code d'accès (voir fonction 52). Si vous n'avez pas entré le code correct dans les 40 secondes ou bien si vous entrez un code erroné trois fois d'affilée, votre appareil fax raccroche.

- 1 Si le répondeur est désactivé, activez-le en appuyant sur **ON/OFF**. Le symbole  apparaît à l'afficheur.
- 2 Sélectionnez la fonction 55 en appuyant sur **M**, **5****5** et **OK**.
- 3 Sélectionnez par **◀/▶** **NO APPEL: OUI** et confirmez par **OK**.
- 4 Composez le numéro auquel vous souhaitez renvoyer vos messages et confirmez en appuyant sur **OK**.
- 5 À l'aide de **◀/▶** sélectionnez le nombre de messages que vous souhaitez retransmettre à chaque fois.
- 6 Appuyez sur **OK**, pour enregistrer un nouveau texte d'annonce.*
- 7 Appuyez sur **ENREG**. Attendez la tonalité de confirmation avant de parler. Par exemple: «Bonjour, des messages sont arrivés pour Madame Dupont, veuillez composer le code». Décrochez le combiné et commencez à parler. Un nombre de barres croissantes indiquent le niveau de saturation de la mémoire.
- 8 Appuyez sur **STOP** lorsque vous avez terminé. L'annonce est lue.
- 9 Le télécopieur est alors en veille.

* Si une annonce a déjà été enregistrée:

- a Appuyez sur **OK**.
- b Choisissez avec **◀/▶**. Pour enregistrer un nouveau message, sélectionnez **ENR. ANN: OUI**. Si vous souhaitez conserver l'annonce déjà enregistrée, sélectionnez **ENR. ANN: NON**. Appuyez sur **OK**.

- c Continuez ensuite la procédure précédente à partir de l'étape 7.

Enregistrer une conversation

Vous pouvez, avec votre télécopieur, enregistrer une conversation téléphonique.

- 1 En cours de conversation, appuyez sur **ENREG** sur votre télécopieur.
- 2 Pour arrêter l'enregistrement, appuyez sur **STOP** sur votre télécopieur.
- 3 Les enregistrements peuvent être écoutés et effacés comme des messages.

Il n'est pas possible d'enregistrer une conversation téléphonique en mains libres (avec le haut-parleur).

Code Privilège

sonnerie même lorsque répondeur activé

Ce code permet à vos correspondants, qui le connaissent, de vous joindre en faisant sonner l'appareil fax alors que le répondeur est enclenché. Cette option est particulièrement utile si, en sélectionnant les fonctions 31 et 32, vous avez réglé les deux nombres de sonneries sur 0.

- 1 Pour entrer un code à quatre chiffres, sélectionnez la fonction 53 en appuyant sur **M**, **5****3** et confirmez par **OK**. Composez un code à quatre chiffres. Confirmez par **OK**.
- 2 Veillez à ce que le code privilège ne soit pas identique au code d'accès (fonction 52) de votre appareil fax.

Mémos

Mémo externe (répondeur simple)

Il vous permet d'enregistrer une annonce que vos correspondants entendront, sans toutefois avoir la possibilité de vous laisser leurs messages. Pour cela, le répondeur doit être activé.

- 1 Sélectionnez la fonction 54 en appuyant sur **M**, **5****4** et confirmez par **OK**. Choisissez **ACTIF** à l'aide de **◀/▶**. Confirmez par **OK**. (si un ancien mémo est enregistré que vous souhaitez conserver, appuyez **OK**).
- 2 Appuyez sur **ENREG** et attendez un bip de confirmation. Commencez à parler, à la fin de votre annonce, appuyez de nouveau sur **STOP**.

Mémo interne (bloc-notes)

Ceci vous permet d'enregistrer des messages personnels qui ne peuvent être écoutés qu'à partir de votre télécopieur ou par interrogation à distance. Appuyez deux fois sur la touche **ENREG**. Vous entendez alors une tonalité de confirmation. Dites votre annonce. Un nombre de barres croissantes indiquent le niveau de saturation de la mémoire. Pour arrêter l'enregistrement, appuyez de nouveau sur **STOP**. Ces messages personnels peuvent être écoutés et effacés comme tout message ordinaire.

L'interrogation à distance du télécopieur

Vous pouvez télécommander les fonctions répondeur de votre télécopieur depuis n'importe quel autre téléphone à numérotation à fréquences vocales. Avant de procéder à une interrogation à distance, vous devez enregistrer un code d'accès. Pour cela sélectionnez la fonction 52 (ce code là sert en même temps comme code d'accès pour la fonction 55 Renvoi des messages).

Préparation pour l'interrogation à distance

- 1 Sélectionnez la fonction 52 en appuyant sur **M**, ⑤② et **OK**.
- 2 Composez les quatre chiffres du code.
- 3 Appuyez sur **OK**. Votre code est mémorisé.

Interrogation à distance et télécommande

- 1 Pour écouter vos messages depuis un autre téléphone appelez votre télécopieur et attendez l'annonce.

- 2 Composez votre code d'accès. L'annonce est interrompue et vous entendez un bip de confirmation. Puis vos nouveaux messages sont lus. Si vous n'avez pas de nouveaux messages, vous entendez un deuxième bip.
- 3 Vous pouvez ensuite télécommander les fonctions suivantes ou raccrocher pour mettre fin à l'interrogation à distance.

Résumé des commandes

- ① Répétition du message en cours.
 - ② Lecture de tous les messages.
 - ③ Passage au message suivant.
 - ④ Pour enregistrer une nouvelle annonce, appuyez sur ④. Après deux bips, reappuyez ④. Vous entendez une longue tonalité. Commencez à parler. À la fin de votre annonce, appuyez encore une fois sur ④.
 - ⑤ Le texte d'annonce actuel est lu.
 - ⑥ À l'aide de ⑥ vous pouvez effacer le message en cours. En appuyant sur ⑥ après avoir écouté tous les messages, ces derniers seront effacés.
- Dans tous les cas, vous entendrez un signal de confirmation après avoir appuyé sur la touche ⑥. Pour confirmer l'effacement des messages, appuyez de nouveau sur la touche 6 dans les 5 secondes qui suivent.
- ⑦ Pour désactiver le répondeur.
 - ⑧ Annulation de la dernière instruction.
 - ⑨ Pour activer le répondeur.

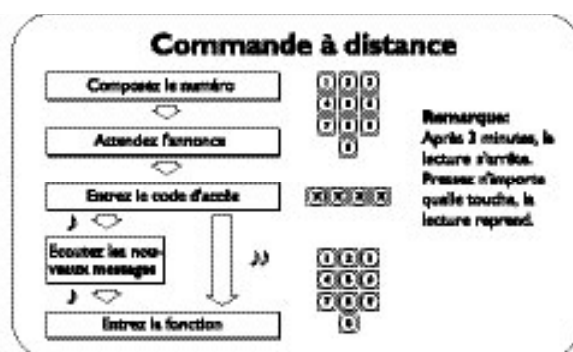
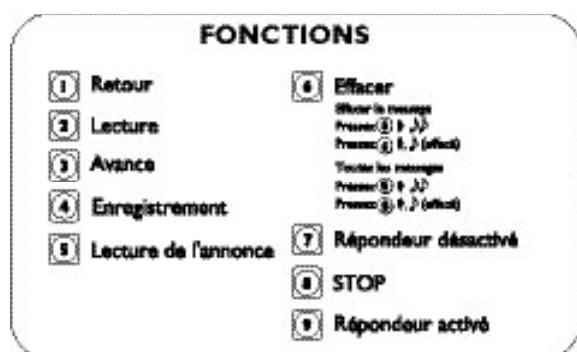

L'interrogation à distance du téléphone sans fil

Vous pouvez également utiliser les fonctions du répondeur intégré à votre télécopieur depuis votre téléphone sans fil.

Préparation pour l'interrogation à distance

- 1 Appuyez sur ▲/▼, jusqu'à ce que vous accédiez à l'élément de menu 6. Appuyez sur **OK**.

Les fonctions ci-après vous permettent d'écouter vos messages.

Résumé des commandes

- ① Répétition du message en cours.
- ② Lecture de tous les messages.
- ③ Passage au message suivant.
- ⑥ À l'aide de ⑥ vous pouvez effacer le message en cours. En appuyant sur ⑥ après avoir écouté tous les messages, ces derniers seront effacés.

Dans tous les cas, vous entendrez un signal de confirmation après avoir appuyé sur la touche ⑥. Pour confirmer l'effacement des messages, appuyez de nouveau sur la touche 6 dans les 5 secondes qui suivent.

- ⑧ Annulation de la dernière instruction.

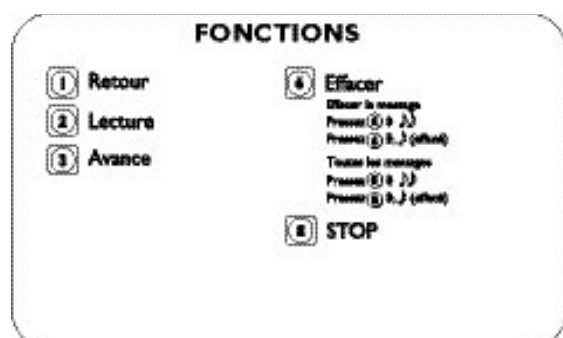

Téléphone sans fil

Appairage et désappairage d'un téléphone sans fil original

Appairage d'un combiné

Le téléphone sans fil livré avec votre télécopieur est normalement pré-réglé en usine pour votre télécopieur et n'a pas besoin d'être jumelé (appairage).

- 1 Sur votre télécopieur, appuyez sur **MENU**, ⑦① et **OK**.
- 2 Entrez à l'aide du clavier chiffré un code PIN à 4 chiffres ou confirmez le code pré-réglé 0000. Confirmez en appuyant sur **OK**.
- 3 Appuyez sur les touches ▲/▼, ⑤① de votre téléphone sans fil et choisissez **AUT**. Confirmez en appuyant sur **OK**. Le téléphone sans fil est automatiquement appairé au télécopieur.

Après l'appairage, le numéro avec lequel le téléphone sans fil est appairé au télécopieur (par ex. 1) s'affiche à l'écran.

Suppression de l'appairage d'un combiné

Si vous souhaitez désappairer le téléphone sans fil de votre télécopieur, procédez comme suit :

- 1 Sur votre télécopieur, appuyez sur **MENU**, ⑦② et **OK**.
- 2 Sélectionnez le téléphone sans fil dont vous désirez supprimer l'appairage à l'aide du clavier numérique. Appuyez sur **OK**.

Votre télécopieur supprime alors la liaison avec le téléphone sans fil.

Appairage d'un téléphone sans fil à plusieurs télécopieurs

Vous pouvez appairer un téléphone sans fil avec jusqu'à quatre télécopieurs.

- 1 Appairez automatiquement votre téléphone sans fil au premier télécopieur comme expliqué plus haut.
- 2 Appuyez sur le deuxième télécopieur sur **MENU**, ⑦① et **OK**.

- 3 Entrez à l'aide du clavier chiffré un code PIN à 4 chiffres ou confirmez le code pré-réglé 0000. Le code PIN peut être identique au code PIN du premier télécopieur. Confirmez en appuyant sur **OK**.
- 4 Appuyez sur les touches ▲/▼, ⑤① de votre téléphone sans fil et choisissez **PERSON**. Confirmez en appuyant sur **OK**.
- 5 Choisissez un emplacement de mémoire libre avec ▲/▼ et confirmez en appuyant sur **OK**.
- 6 Entrez le même code PIN que celui que vous avez réglé dans le deuxième télécopieur et confirmez en appuyant sur **OK**. Le téléphone sans fil établit la connexion avec le télécopieur ; cette opération peut durer un court instant.
- 7 Sélectionnez avec ▲/▼ le numéro avec lequel vous souhaitez appairer le téléphone sans fil au deuxième télécopieur. Ce numéro s'affiche sur l'écran du téléphone sans fil lorsqu'il est réglé sur le deuxième télécopieur. Confirmez en appuyant sur **OK**.
- 8 Répétez les étapes 2 à 7 pour appairer votre téléphone sans fil à d'autres télécopieurs (au maximum quatre télécopieurs).

Priorité

Avec la fonction 52, vous pouvez déterminer par quel télécopieur vous téléphonez si vous avez appairé votre téléphone sans fil à plusieurs télécopieurs. Si vous sélectionnez le réglage **AUCUNE**, le téléphone sans fil se règle automatiquement sur le télécopieur se trouvant dans sa portée.





- 1 Appuyez sur le téléphone sans fil sur ▲/▼ et ⑤②.
- 2 Sélectionnez dans la liste le télécopieur auquel vous voulez donner la priorité ou choisissez **AUCUNE**.
- 3 Confirmez en appuyant sur **OK**. Appuyez deux fois sur **C**.

Si la langue désirée n'apparaît pas à l'écran de votre téléphone sans fil, vérifiez si le téléphone sans fil est appairé au télécopieur. Réglez la langue de l'écran au télécopieur avec la fonction 11 (cf. **Réglages de base** / Langue d'affichage)



Transfert

Vous pouvez transférer des conversations téléphoniques au télécopieur.

Transfert au télécopieur

Pour transférer une conversation téléphonique externe du téléphone sans fil au télécopieur, appuyez rapidement sur   et . Appuyez sur la touche raccrocher  pour transmettre la conversation.

Fonction recherche



Cette fonction vous aide à trouver le téléphone sans fil que vous avez égaré. Appuyez deux fois sur la touche  du télécopieur. Le téléphone sans fil appairé au télécopieur sonne alors pendant une minute environ. Vous pouvez mettre fin à la fonction recherche à l'aide de la touche **STOP** du télécopieur ou avec la touche  du téléphone sans fil.

Passer en mode muet

Si vous souhaitez parler avec quelqu'un pendant une conversation téléphonique sans que votre interlocuteur ne l'entende, vous pouvez passer votre téléphone sans fil en mode muet. Appuyez sur **C** pendant une conversation téléphonique. Le microphone de votre téléphone sans fil est désactivé et votre interlocuteur ne peut plus vous entendre. Le haut-parleur du téléphone sans fil reste toutefois activé ce qui signifie que vous pouvez encore entendre votre interlocuteur. La durée totale de la conversation est affichée à l'écran. Appuyez à nouveau sur **C** pour poursuivre la conversation.

Vous pouvez également passer votre téléphone sans fil entièrement en mode muet : Si vous appuyez sur **OK** pendant une conversation, le microphone et le haut-parleur de votre téléphone sans fil sont tous deux désactivés. Le symbole  de l'affichage commence à clignoter. Appuyez à nouveau sur **OK** pour poursuivre la conversation.

Allumer et éteindre

Vous pouvez éteindre votre téléphone sans fil pour économiser du courant. Pour l'éteindre, maintenez la touche  appuyée pendant trois secondes au moins. Pour l'allumer appuyez sur la touche  pendant trois secondes au moins. Si le téléphone sans fil est éteint, vous ne pouvez accepter des appels entrants que depuis le télécopieur.

Trucs et astuces

Bouffrage de papier

- 1 L'afficheur signale du PAPIER COINCE.
- 2 Ouvrez le panneau de commande en le soulevant par le milieu. Vous entendez un léger clic indiquant que le panneau de commande est dégagé.

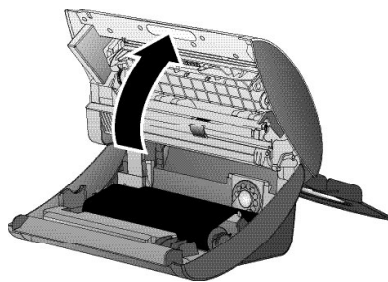

- 3 Dégagez le papier en le tirant hors de l'appareil avec précaution.

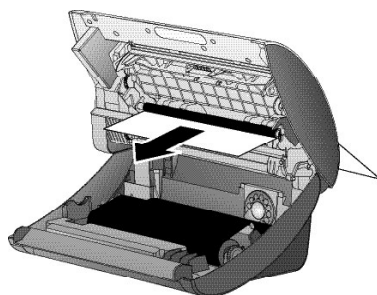

- 4 Tournez la roue dentée du petit rouleau vers l'avant afin de tendre le film, en veillant à ce qu'il ne se forme pas de plis.

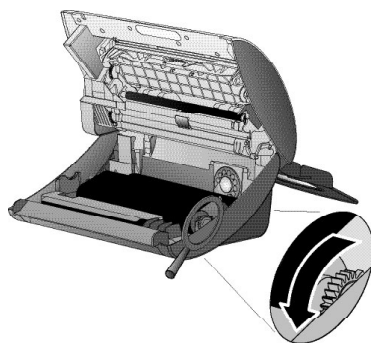

- 5 Refermez le panneau jusqu'à ce qu'il s'enclenche.

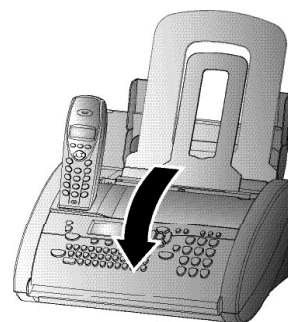

- 6 Remettez du papier (voir **Installation/ Mise en place du papier**).

Bouffrage des documents

- 1 Rabattez le clapet de chargement du papier vers l'avant. Retirez le papier et refermez le clapet de chargement du papier.

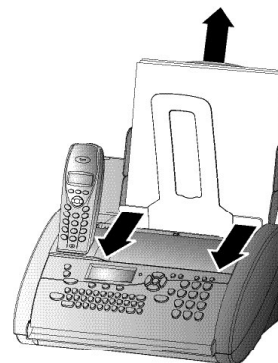

- 2 Ouvrez le panneau de commande en le soulevant par le milieu. Vous entendez un léger clic indiquant que le panneau de commande est dégagé.

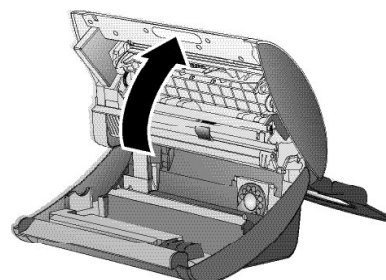

- 3 Ouvrez le couvercle du scanner en appuyant sur les deux languettes. Le couvercle s'ouvre vers le bas.

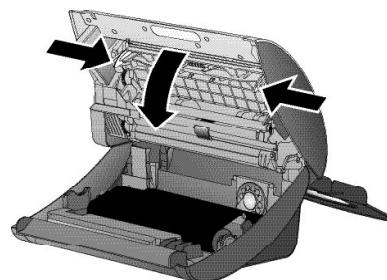

- 4 Dégagez le document en le tirant par l'avant ou par l'arrière avec précaution.

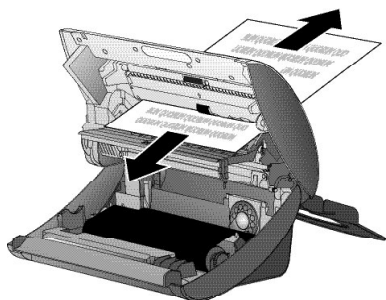

- 5 Refermez le couvercle du scanner à gauche et à droite jusqu'à ce qu'il s'enclenche.

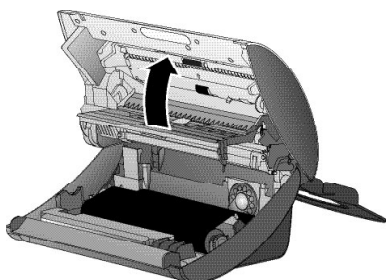

- 6 Refermez le panneau; vous devez de nouveau entendre un autre clic.

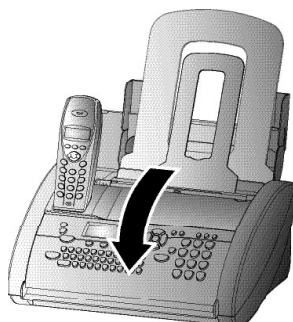

- 7 Remettez du papier (voir **Installation/** Mise en place du papier).

Code service

La fonction 45 Code service permet d'effacer certains ou tous les réglages que vous avez modifiés sur votre télécopieur, par rapport aux réglages de sortie d'usine. Ceci vous permet de réconfigurer votre appareil fax totalement ou partiellement. Ceci est notamment très utile si vous avez modifié des réglages, mais que votre appareil fax réagit autrement que prévu.

⚠ N'utilisez cette fonction que si c'est absolument nécessaire!

Si vous avez modifié les réglages de l'usine d'une manière satisfaisante, n'utilisez pas cette fonction.

Après l'effacement partiel ou total de vos réglages personnels, procédez à nouveau à **INSTALLATION FACILE**.

Les codes suivants sont à votre disposition:

Code No. 7117

Ceci efface tous les réglages que vous avez modifiés. L'appareil fax se comporte ensuite exactement comme lors d'une première installation.

Code No. 7140

Grâce à ce code, vous pouvez supprimer tous les réglages que vous avez effectués et toutes les données que vous avez saisies sur votre télécopieur en procédant comme suit :

- des messages fax mémorisés
- Mini messages mémorisés
- des numéros de répertoire mémorisés
- de votre nom
- de votre numéro de téléphone

Exemple d'application d'un code service:

- 1 Sélectionnez la fonction 45 en appuyant sur **M**, **4** **5**, puis sur **OK** sur votre télécopieur. Entrez le code désiré (7117 ou 7140). Appuyez sur **OK**.
- 2 Par **◀/▶** vous pouvez choisir si vous désirez vraiment effacer vos réglages. Le cas échéant, votre appareil fax revient aux réglages de base.

L'entretien

Veillez à ne pas être chargé d'électricité statique avant d'ouvrir le Galéo 5850 DECT, par exemple en touchant une conduite d'eau ou un radiateur.

Utilisez un chiffon doux ne peluchant pas. Vous pouvez également utiliser un chiffon spécial (voir Service de VPC). N'utilisez jamais de produits de nettoyage liquides ou gazeux (spray, produit à récurer ou à polir, etc.). Veillez à ce qu'aucune humidité ne pénètre à l'intérieur de l'appareil fax.

Nettoyage du scanner

- 1 Rabattez le clapet de chargement du papier vers l'avant. Retirez le papier et refermez le clapet de chargement du papier.

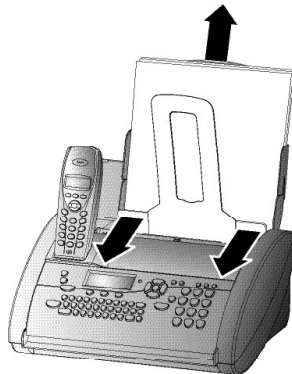

- 2 Ouvrez le panneau de commande en le soulevant par le milieu. Vous entendez un léger clic indiquant que le panneau de commande est dégagé.

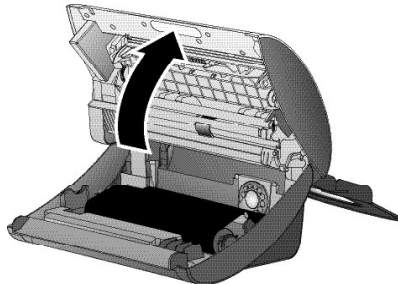

- 3 Ouvrez le couvercle du scanner en appuyant sur les deux languettes. Le couvercle s'ouvre vers le bas.

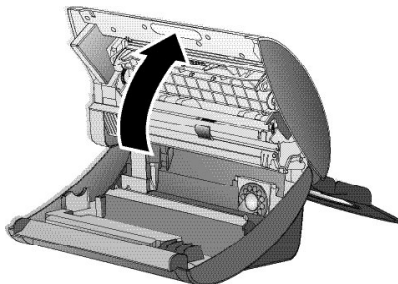

- 4 A l'aide d'un chiffon, essuyez délicatement la vitre supérieure du scanner (A) puis les bandes blanches sur la partie inférieure (B).

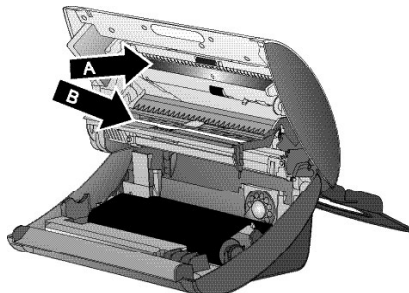

- 5 Refermez le couvercle du scanner à gauche et à droite jusqu'à ce qu'il s'enclenche.

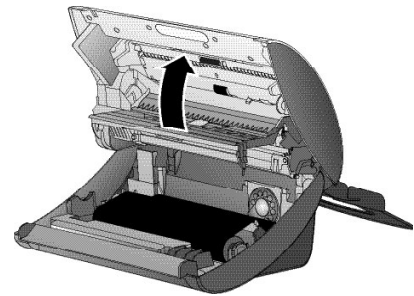

- 6 Refermez le panneau; vous devez de nouveau entendre un autre clic.

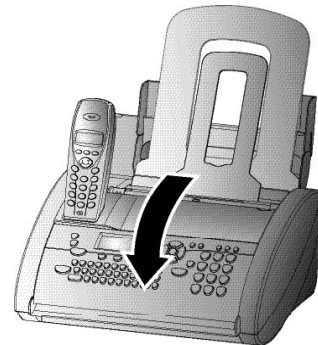

- 7 Remettez du papier (voir **Installation/** Mise en place du papier).

Pannes

Si vous ne pouvez résoudre le problème à l'aide de ces instructions, procédez comme décrit ci-dessous:

- 1 Débranchez le Galéo 5850 DECT.
- 2 Attendez au moins 10 secondes et rebranchez l'appareil.
- 3 Si le problème persiste, contactez le service d'assistance téléphonique.

En envoyant des télécopies ou en imprimant	
Les documents que vous transmettez ont une qualité médiocre à l'arrivée.	<p>Sélectionnez une résolution : FIN ou PHOTO</p> <p>Contrôlez le document ou réglez un contraste plus fort en fonction 47 (voir Télécopier & Copier / Contraste).</p> <p>Testez votre appareil en réalisant une copie. Si la copie est en bon état, l'appareil de votre correspondant est défectueux.</p> <p>Contactez le service d'assistance le cas échéant.</p>
Des traces noires apparaissent à l'envoi ou lors de la copie.	<p>Nettoyez le scanner à l'aide d'un chiffon (voir paragraphe L'entretien).</p> <p>Testez l'appareil en réalisant une copie. Si la copie est en bon état, l'appareil de votre correspondant est défectueux.</p> <p>Contactez le service d'assistance le cas échéant.</p>
La copie est vierge.	<p>Le document doit être inséré avec la face imprimée vers l'avant.</p> <p>Contactez le service d'assistance.</p>
Avec la connexion	
La sonnerie cesse après la première sonnerie puis recommence.	<p>Cette procédure est tout à fait normale. Le système de gestion des appels de votre télécopieur décroche après la première sonnerie et analyse le type d'appel reçu. Si ce n'est qu'un appel simple, alors votre appareil se remet à sonner.</p>
ECHEC CONNEXION ou ECHEC BIS	<p>Rappelez ultérieurement ou demandez à votre correspondant de vérifier son installation.</p>
PAS DE RACCORD.	<p>Vérifiez votre installation.</p>
Vous décrochez avec le téléphone sans fil et n'entendez aucune tonalité.	<p>Raccordez le câble du téléphone caractérisé par LINE.</p>
OCCUPE ou des envois de télécopies sont constamment interrompus.	<p>Essayez d'envoyer manuellement la télécopie : Appuyez sur Ⓜ et composez le numéro de télécopieur. Si le destinataire a raccordé un répondeur, attendez la fin du texte de l'annonce jusqu'à ce que vous entendiez un sifflement – appuyez sur ENVOI/COPIE.</p>
Vous ne pouvez pas recevoir de télécopie.	<p>Programmez le nombre des sonneries à l'aide de la fonction 31 ou 32 pour un nombre inférieur à 5.</p>
Vous décrochez avec le téléphone sans fil et percevez un sifflement ou silence.	<p>Vous recevez une télécopie. Sur le télécopieur : appuyez ENVOI/COPIE. Sur autres téléphones : appuyez * 5 et 5. Raccrochez ensuite.</p>
TELEPHONE EXT. Le voyant lumineux rouge ⚠ clignote.	<p>Ce n'est pas un défaut de l'appareil. Vous téléphonez d'un téléphone externe et la ligne est occupée.</p>

Problèmes rencontrés avec le téléphone sans fil	
Vous n'obtenez aucune tonalité sur votre téléphone sans fil.	Placez le téléphone sans fil sur la base et attendez 12 heures au minimum que les piles soient entièrement chargées.
Vous n'entendez aucune tonalité, bien que le téléphone sans fil ait été chargé plus 12 heures sur sa base.	Rapprochez le télécopieur afin d'obtenir la portée maximale. Adressez-vous à votre revendeur ou remplacez les piles du type AAA.

Appendice

Vue des fonctions

En appuyant une fois sur **M** et deux fois sur **OK**, vous pouvez imprimer la liste des fonctions.

Réglage

11	Sélection de la langue 15
	Choix de la langue d'affichage)
12	Heure et date..... 14
	(Mémorisation de l'heure et de la date)
13	Votre numéro..... 14
	(Mémorisation de votre numéro de téléphone)
14	Votre nom..... 14
	(Mémorisation de votre nom)
15	Branchements 13
	(Réglage pour un autocommutateur privé – PABX)

Fax

21	Transmission 27
	(Fonction outre-mer)
22	Relève 27
	(Aller prendre un document mis en dépôt chez un correspondant)
23	Dépôt..... 28
	(Mettre un document à disposition pour être relevé)
24	Envoi différé 28
	(La télécopie sera envoyée ultérieurement)
25	Envoi multiple 26
	(Envoi vers plusieurs destinataires, multidiffusion)
27	Journal fax..... 27
	(Liste des 10 dernières transmissions)
28	Rapport de transmission 27
	(Impression du rapport de transmission)
29	Réduction 27
	(Réduction de la taille des documents reçus)

Réglage fax

31	Jour 16
	(Réglage du mode ☀)
32	Nuit 16
	(Réglage du mode ☾)
33	Horloge..... 16
	(Réglage du mode ☺)

34	Easylink..... 23
	(Codes pour fonctionnement avec téléphones supplémentaires)

35	Sonneries 15
	(Choix parmi dix types de sonneries)

Divers

44	Liste des numéros 21
	(Impression des noms et des numéros en mémoire)
45	Code Service..... 33,41
	(Désactivation de la réception mini message) (Annulation des réglages personnels)
46	Groupe 26
	(Mémorisation de plusieurs numéros d'appel sous la forme d'un groupe)
47	Contraste..... 27
	(Réglage du contraste pour copier/faxer un document)

Répondeur

51	Durée d'enregistrement..... 34
	(Régler la durée maximum des messages)
52	Code d'accès..... 36
	(Code pour l'interrogation à distance et le renvoi des messages)
53	Code privilège 35
	(Privilège d'appels)
54	Mode Mémo 35
	(Répondeur simple et fonction bloc-notes)
55	Renvoi des messages 35
	(Transfert des messages vers un autre numéro de téléphone)

Mini message

61	Envoi de mini message 31
	(Envoyer un mini message)
62	Lecture de mini message 30,31
	(Lire un mini message)
63	Impression de mini message..... 32
	(Imprimer un mini message)
64	Réglage des fonctions mini message de ... base..... 30
	(Modifier l'opérateur mini message) (Désactivation d'impression mini message)
66	Envoi SMS Plus..... 31,32
	(Envoyer un mini message à une adresse e-mail)

Appendice

DECT

- 71 Enregistrer 38
(Appairage du téléphone sans fil avec le télécopieur)
- 72 Resilier 38
(Suppression de l'appairage entre le téléphone sans fil et le télécopieur)

Déclaration de conformité

Nom : France Telecom Terminaux

(fabricant, mandataire ou personne responsable de la mise sur le marché de l'équipement)

Siège social : 113, Quai Aulagnier

Localité : Asnières CEDEX

Code postal : 92666

Identification du produit :

- Nature : Télécopieur
- Types : Transfert thermique
- Référence commerciale : Galéo 5850 DECT
- Autres informations : Répondeur vocal et DECT

Déclare sous son entière responsabilité que le produit décrit ci-dessus est en conformité avec les exigences essentielles applicables et en particulier celles de la directive (1999/5/CE) suivante:

Article 3.1 a:

Sécurité : EN 60950:2000

Article 3.1 b:

Compatibilité électromagnétique : EN 55022:1998 class B
EN 55024:1998 + A1:2001
EN 301 489-01:V1.3.1
EN 301 489-06:V1.1.1

Article 3.2:

Bande de fréquences : EN 301 406:2001
RTPC analogique : TBR 21:1998

Le 1^{er} décembre 2003.



Didier Arthaud
Directeur des Achats et de la Production

Spécifications techniques

Compatibilité	UIT groupe 3
Raccordement	ligne principale (PSTN) poste secondaire (PABX)
Temps Flash	ligne principale (PSTN): 270 ms poste secondaire (PABX): 270 ms
Taille des documents largeur	feuilles individuelles 148–217 mm plusieurs feuilles 148–217 mm
longueur	feuilles individuelles 100–600 mm plusieurs feuilles 148–217 mm
épaisseur	feuilles individuelles 0,06–0,15 mm plusieurs feuilles 0,08–0,12 mm
Taille du papier	A4 210×297 mm, 80 g/m ²
Largeur max. de balayage	216±1 mm
Résolution horizontale	8 points/mm (200 dpi)
Résolution verticale	normale 3,85 lignes/mm FIN 7,7 lignes/mm
Résolution PHOTO	16 niveaux de gris 64 niveaux de gris (appareil avec répondeur)
Réglage du contraste	automatique et manuel
Copie	résolution FIN et PHOTO
Compression de données	MH, MR
Modulation	V29bis, V27ter, V21
Vitesse de transmission	9600/7200/4800/2400bps (appareil sans répondeur) 14k4 (appareil avec répondeur)
Capacité de mémoire mini message	30 messages reçus
Copie multiple	15 feuilles

Niveau de bruit	en fonctionnement: <30 dBA en copie <53 dBA
Méthode d'impression	Procédé d'impression par film encreur
Chargement	jusqu'à 10 feuilles (80 g/m ²)
Gestion d'appels	JOUR/NUIT/ HORLOGE
Dimensions	318×202×146 mm excl. plateau à papier
Poids	environ 2 kg
Consommation	mode veille environ 2,4 W pendant la communication environ 4 W transmission (d'une lettre standard) <20 W réception d'une page standard <30 W
Tension secteur	220–240 V / 50–60 Hz
Durée d'enregistrement	vocale 30 minutes (appareil avec répondeur)
Téléphone sans fil	Portée maximale du téléphone sans fil : 300 m Autonomie en communication : 12 heures Autonomie en veille : 150 heures
Émission vocale oui Conditions ambiantes autorisées	température 5–40° C, humidité relative 15–85% RH pas de condensation
Conditions ambiantes recommandées en utilisation	température 17–28° C, humidité relative 20–80% RH pas de condensation
Conditions ambiantes recommandées en mode débranché (prêt à fonctionner, chargé en film encreur et papier)	température 0–45° C, humidité relative 15–85% RH pas de condensation
Antiparasitage	suyant EN 55022/ VDE 0878 Partie 1 classe B

Index

A

- Activer le répondeur intégré 34
- Afficheur
 - L'heure et la date 14
 - Langue 15
 - Symboles (combiné sans fil) 4
 - Symboles (télécopieur) 2
- Appeler en mains-libres 22
- Appendice 45
 - Garantie 52
 - Spécifications techniques 48
 - Vue des fonctions 45
- Autocommutateur privé 13
- Autres appareils 12
- Autres fonctions mini message 33

B

- Bourrage
 - des documents 40

C

- Code
 - Privilège 35
 - Relève de télécopie 27
 - service 41
- Constituer des groupes 21
- Contraste 27
- Copier 28
- COPIE touche 3
- Corriger
 - Répertoire téléphonique sur l'appareil fax 19
 - Répertoire téléphonique sur le combiné sans fil 21
 - votre nom/numéro 14
- C touche
 - combiné sans fil 4
 - télécopieur 3

D

- Déballage 8
- Désactivation

- de la réception
 - mini message 33
 - du répondeur intégré 34
- Description de l'appareil 2
- Documents
 - Insérer 25
- Durée d'enregistrement 34

E

- E-mail
 - Envoi de mini message à une adresse e-mail 31
- Easylink 23
- Easy Install 12
- Écoute des messages reçus 34
- Effacer des messages 34
- Emission différée 28

Enregistrer

- l'annonce 34
- Répertoire téléphonique sur l'appareil fax 19
- Répertoire téléphonique sur le combiné sans fil 21
- une conversation 35

Entretien 41

Entrez

- L'heure et la date 14
- Votre nom 14, 31
- Votre numéro 14

Envoi de mini message 31

ENVOI touche 3

F

- Film encreur
 - Mise en place 10
 - Retrait 9
 - Symbole sur l'afficheur 2

FINE

- Qualité d'image 26
- Symbole sur l'afficheur 2

Fonction

- AIDE 14
- économique 18

outre-mer 27

- Vue des fonctions 45

G

- Garantie 52
- Gestion d'appels 16
 - Configurer le mode jour/nuit 16
- Horloge 16
- Réglages spéciaux 17
- Répondeur externe 18
- Groupe 21
 - Multidiffusion à destination d'un groupe 26

H

- Haut-parleur
 - Volume 15
- HELP touche 4
- Historique de transmission 27
- Horloge 16
 - Symbole sur l'afficheur 2

I

- i-touche 3
- Identification de l'appelant 22
- Imprimer
 - Fonction AIDE 14
 - Historique de transmission 27
 - Liste des numéros 21
 - mini message 32
 - Pannes 43
 - Rapport de transmission et d'erreurs 27
 - Vue des fonctions 45
- Installation 8
 - Autocommutateur privé 13
 - Autres appareils 12
 - Déballage 8
 - Easy Install 12
 - Film encreur 9
 - Mise en place du papier 10
 - Numéris 12
 - Raccordement 8

Retirer le papier 12

- Interrogation à distance
 - du combiné sans fil 37
 - du télécopieur 36

J

- Jour
 - Configurer le mode 16
 - Symbole sur l'afficheur 2

L

- Langue d'affichage 15
- Lecture de mini message 30
- Ligne téléphonique
 - Raccordement 8
- Liste des numéros 21

M

- Mains libres 22
 - Signification de touche 3
- Mémos 35
- Menus du combiné sans fil 4
- Mini message 30
 - Autres fonctions mini message 33
 - Configurer un numéro de terminal (sous-adresse) 32
 - Désactivation de la réception mini message 33
 - Envoi de mini message 31
 - Envoi de mini message à une adresse e-mail 31
 - Impression de mini message 32
 - Lecture de mini message 30
 - Signification de touche 3
 - Suppression de mini message 33
 - Symbole sur l'afficheur 2
- Mise en place

Appendice

- du film encreur 10
- du papier 10
- Multidiffusion 26
- N**
- Nettoyage du scanner 42
- Nuit
 - Configurer le mode 16
 - Symbole sur l'afficheur 2
- Numéris 12
- O**
- OK touche
 - combiné sans fil 4
 - télécopieur 3
- ON/OFF touche 3
- P**
- PABX 13
- Pannes 43
- Papier
 - Mise en place 10
 - Retirer 12
- Parcourir des groupes 21
- PHOTO
 - Qualité d'image 26
 - Symbole sur l'afficheur 2
- PLAY touche 3
- PSTN 13
- Q**
- Qualité d'image 26
- R**
- Raccordement 8
 - Autres appareils 12
 - Pannes 43
- Rappeler 19
- Rapport de transmission et d'erreur 27
- Réception
 - Dans le cas d'un téléphone auxiliaire 26
 - Désactivation de la réception mini message 33
 - de télécopie 25
 - fax sans papier 26
 - Fonction économique 18
 - manuelle des télécopies 18
 - silencieuse des télécopies 17
 - silencieuse des télécopies et des appels 17
- REC touche 3
- Réduction 27
- Réglages de base 14
 - Correction 14
 - Fonction AIDE 14
 - L'heure et la date 14
 - Langue d'affichage 15
 - Type de sonnerie 15
 - Volume de la sonnerie 15
 - Volume du haut-parleur 15
 - Votre nom 14
 - Votre numéro 14
- Relève de télécopie 27
- Renvoi d'un message 35
- Répertoire téléphonique
 - sur l'appareil fax 19
 - sur le combiné sans fil 21
- Répondeur externe 18
 - Configurer le mode jour/nuit 16
- Répondeur intégré 34
 - Activer et désactiver 34
 - Code Privilège 35
 - Configurer le mode jour/nuit 16
 - Durée d'enregistrement 34
 - Écoute des messages reçus 34
 - Effacer des messages 34
 - Enregistrer l'annonce 34
 - Enregistrer une conversation 35
 - Interrogation à distance du combiné sans fil 37
 - Interrogation à distance du télécopieur 36
 - Mémos 35
 - Renvoi d'un message 35
 - Symbole sur l'afficheur (combiné sans fil) 4
 - Symbole sur l'afficheur (télécopieur) 2
 - Volume d'écoute 34
- Retirer
 - Film encreur 9
 - Papier 12
- R touche
 - combiné sans fil 4
 - télécopieur 3
- S**
- Scanner
 - Nettoyage du scanner 42
- Secteur
 - Raccordement 9
- Signification des touches
 - combiné sans fil 4
 - télécopieur 3
- Sonnerie
 - Types 15
 - Volume 15
- Spécifications techniques 48
- STOP touche 3
- Suppression
 - Groupe 22
 - mini message 33
 - Répertoire téléphonique sur l'appareil fax 19
 - Répertoire téléphonique sur le combiné sans fil 21
- Symboles sur l'afficheur
 - combiné sans fil 4
 - télécopieur 2
- T**
- Télécopier & Copier 25
 - Contraste 27
 - Copier 28
 - Emission différée 28
 - Fonction outremer 27
 - Historique de transmission 27
 - Insérer les documents 25
 - Multidiffusion 26
 - Qualité d'image 26
 - Rapport de transmission et d'erreur 27
 - Réception de télécopie 25
 - Réduction 27
 - Relève de télécopie 27
 - Télécopier 25
- Téléphone 19
 - Appeler en mains-libres 22
 - Easylink 23
 - Groupe 21
 - Identification de l'appelant 22
 - Rappeler 19
 - Téléphoner 19
- Téléphone sans fil 38
 - Interrogation à distance 37
 - Langue d'affichage 15
 - Menus du combiné sans fil 4
 - Problèmes 44
 - Raccordement 8
 - Répertoire téléphonique 21
 - Signification des touches 4
 - Type de sonnerie 15
 - Volume de la sonnerie 15
 - Volume du haut-parleur 15
- Touches
 - combiné sans fil 4
 - télécopieur 3
- Trucs et astuces 38, 40
 - Bourrage des documents 40
 - Code service 41
 - L'entretien 41

Pannes 42
Twin 12

U

Utilisation
du répertoire téléphonique sur
l'appareil fax 19
du répertoire téléphonique sur
le combiné sans
fil 21

V

Volume
d'écoute 34
de sonnerie 15
du haut-parleur
15
Vue des fonctions
45

Appendice

Garantie

IMPORTANT

Les entretiens décrits dans les pages précédentes sont à la charge de l'utilisateur. En aucun cas, ils ne sont pris en charge au titre de la garantie ou du contrat de service FRANCE TÉLÉCOM.

Sont exclues des conditions de garantie ainsi que du contrat de service FRANCE TÉLÉCOM, toutes prestations de dépannage correspondant à une utilisation du produit au-delà de ses possibilités.

Trafic moyen 20 pages / jour

Durée de vie de l'imprimante de ce matériel préconisée par le constructeur : 9 000 copies ou 5 ans.

(en cas d'une utilisation normale et d'un entretien régulier du matériel respectant les indications de la notice d'utilisation)

Ces données sont des préconisations constructeur et ne constituent en aucun cas des éléments contractuels.



Le marquage CE apposé sous votre appareil indique que celui-ci répond aux normes dictées par l'Union Européenne.

Le marquage CE apposé sous votre appareil indique que celui-ci répond aux normes dictées par l'Union Européenne.

En cas de problème, vous devez contacter en premier lieu votre fournisseur.

Ce produit est préparé pour l'utilisation aux réseaux téléphoniques publics commutés (RTPC) et pour l'utilisation dans le pays indiqué sur la plaque sur l'emballage. En cas d'utilisation dans d'autres pays, le fonctionnement du Galéo 5850 n'est pas garanti. Pour des informations plus détaillées adressez vous à S.A.F.T. - Service d'assistance aux utilisateurs des produits et services de France Télécom.

Ce manuel d'utilisation a été imprimé sur du papier de recyclage blanchi sans chlore. Ceci correspond aux standards les plus élevés en termes de compatibilité écologique.

L'emballage ainsi que les matériaux de protection utilisés sont des sous-produits de papier et peuvent être recyclés. En fonction des exigences de votre pays vous pouvez soit les jeter dans une poubelle séparée pour le recyclage soit dans une poubelle normale.

Le matériel plastique électronique est en partie recyclable. A la fin de son utilisation, veuillez vous informer sur les exigences de recyclage de votre pays.

Document non contractuel.

Sous réserve de modifications.

Copyright © 2004

Cette notice d'utilisation comporte tous les renseignements utiles à la bonne utilisation de votre téléphone.

Cependant, en cas de difficultés persistantes dans l'utilisation du produit, et après avoir consulté la notice, vous pouvez appeler le **Service d'assistance France Télécom** au:

0892 705 704 (tarif Audiotel: 0,337 € / min)

de 8h à 20h du lundi au samedi (hors jours fériés)