

N34M/N37M

TONDEUSES ÉLECTRIQUES 34/37 CM
CORTACÉSPEDES ELÉCTRICOS 34/37 CM
CORTA-RELVAS ELÉCTRICOS 34/37 CM



WOLF  **Jardin**

NOTICE D'INSTRUCTIONS :

À LIRE ATTENTIVEMENT AVANT D'UTILISER LA MACHINE.

MANUAL DE INSTRUCCIONES :

LÉASE ATENTAMENTE ANTES DE UTILIZAR LA MÁQUINA.

MANUAL DE INSTRUÇÕES :

LEIA COM ATENÇÃO ANTES DE UTILIZAR A MÁQUINA

INTRODUCTION

Avant de vous mettre à tondre, lisez attentivement les instructions d'utilisation et respectez surtout les conseils relatifs à votre sécurité et à celle des autres. Conservez précieusement ce livret pour des consultations ultérieures.

Cette tondeuse est uniquement destinée à la tonte de l'herbe. Tout autre usage en dehors de la tonte de toute surface engazonnée et non conforme à la notice est à proscrire.



EXPLICATION DES PICTOGRAMMES

- a. ATTENTION !
- b. Avant utilisation, lire et observer rigoureusement les instructions de la notice.
- c. Risque de sectionnement des doigts.
- d. Arrêter le moteur et débrancher le câble d'alimentation avant de procéder à toute opération de maintenance ou de réparation.
- e. Risque de projection d'objets.
- f. Tenir les tiers à l'écart de la zone dangereuse.
- g. Risque de choc électrique.
- h. Maintenir le câble d'alimentation éloigné de la lame de coupe. En cas de coupure du câble, le débrancher immédiatement de la prise de courant.
- i. Les déchets d'équipements électriques et électroniques font l'objet d'une collecte sélective.

■ SOMMAIRE

Introduction :	p. 2
Pour votre sécurité et celle des autres :	p. 5
Caractéristiques techniques :	p. 11
Description :	p. 12
Préparation et prise en main :	p. 12
Utilisation :	p. 16
Entretien :	p. 20
Dépannage courant, les pannes et leurs remèdes :	p. 23
Conditions générales de garantie :	P. 24
Déclaration "C.E." de conformité :	p. 28

Antes de hacer uso de su cortacésped, lea detenidamente las instrucciones de uso y respete sobre todo los consejos relativos a su seguridad y a la de los demás. Conserve con mucho interés este cuaderno para consultas posteriores.

Este cortacésped está destinado exclusivamente para cortar la hierba. Todo uso que no sea el de cortar césped o no conforme a este manual, está totalmente prohibido.

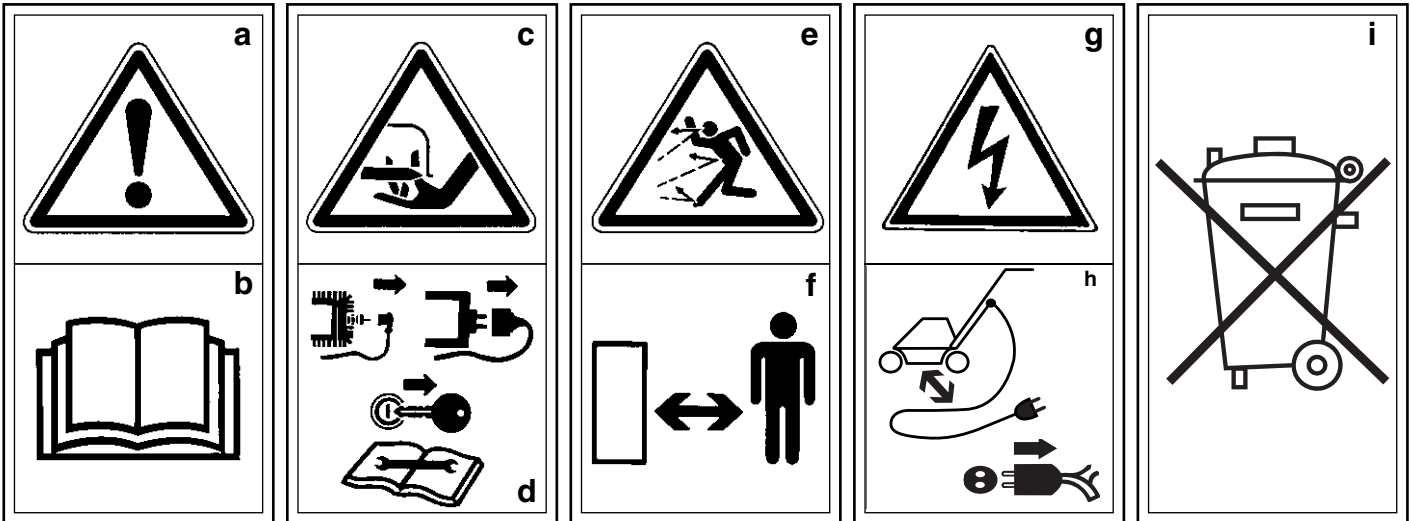

SIGNIFICADO DE LAS ETIQUETAS

- a. ¡CUIDADO!
- b. Antes de utilizar lea y respete las instrucciones del manual.
- c. Riesgo de cortarse los dedos.
- d. Parar el motor y desconectar el cable de alimentación antes de proceder a cualquier operación de mantenimiento o reparación.
- e. Riesgo de proyección de objetos.
- f. Mantener a los terceros fuera de la zona peligrosa.
- g. Riesgo de choque eléctrico.
- h. Mantener el cable alejado de la cuchilla de corte. Si el cable se cortara, desconéctelo inmediatamente de la toma de corriente.
- i. Los residuos de equipos eléctricos y electrónicos son objeto de una colecta selectiva.

■ INDICE

Introducción:	p. 3
Para su seguridad y la de los demás:	p. 7
Características técnicas:	p. 11
Descripción:	p. 12
Preparación y toma de contacto:	p. 14
Utilización:	p. 16
Mantenimiento:	p. 20
Reparaciones corrientes, averías y sus soluciones:	p. 23
Condiciones generales de garantía:	P. 25
Declaración "CE" de conformidad:	p. 29

INTRODUÇÃO

Antes de começar a cortar, leia atentamente as instruções de utilização e respeite sobretudo os conselhos relativos à sua segurança e a dos outros. Conserve preciosamente este manual para consultas posteriores.

Este corta-relvas está unicamente destinado ao corte de relva. Toda outra utilização fora do corte de toda superfície relvada e não conforme com o manual é para ser evitada.

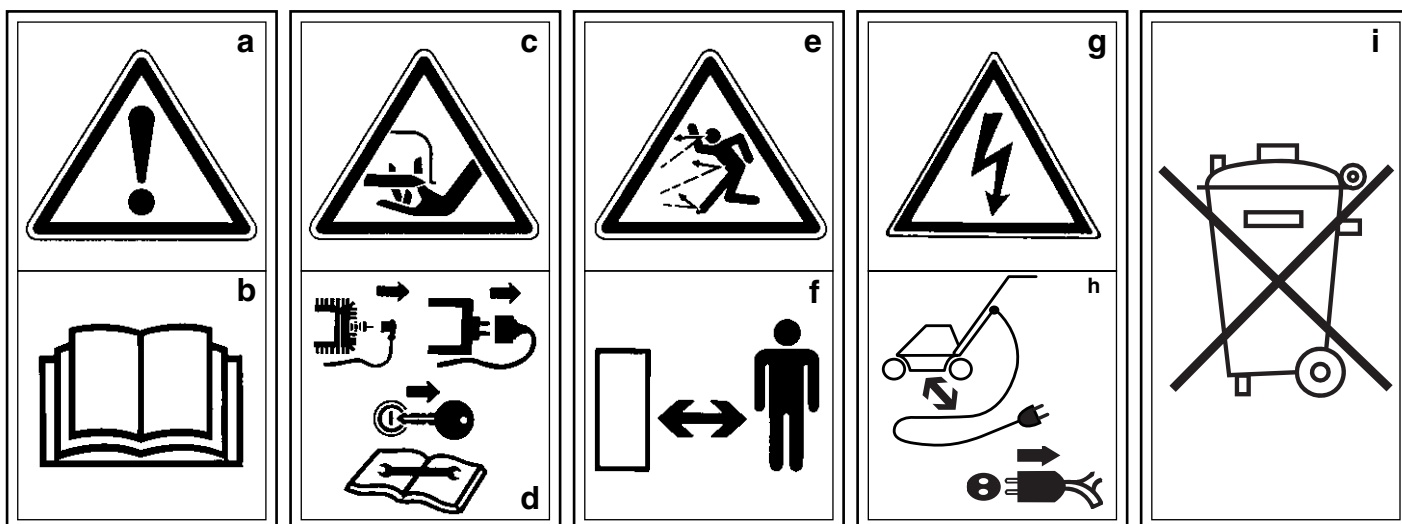

EXPLICAÇÃO DAS ETIQUETAS

- a. ATENÇÃO!
- b. Antes da utilização, ler e observar rigorosamente as instruções do manual.
- c. Risco de amputação dos dedos.
- d. Parar o motor e desligar o cabo de alimentação antes de proceder a qualquer operação de manutenção ou reparação.
- e. Risco de projecção de objectos.
- f. Manter os terceiros afastados da zona perigosa.
- g. Risco de choque eléctrico.
- h. Manter o cabo de alimentação afastado da lâmina de corte. Em caso de corte do cabo eléctrico, desligue imediatamente da tomada de corrente.
- i. Os resíduos de equipamentos eléctricos e electrónicos são sujeitos a uma colecta selectiva.

■ SUMARIO

Introdução:	p. 4
Para sua segurança e a dos outros:	p. 9
Características técnicas:	p. 11
Descritivo:	p. 12
Preparação e tomada de conhecimento:	p. 14
Utilização:	p. 16
Manutenção:	p. 20
Reparação corrente, avarias e suas soluções:	p. 23
Condições gerais de garantia:	p. 26
Certificado "CE" de conformidade:	p. 30

1. AVANT D'UTILISER VOTRE TONDEUSE

Recommandations générales :

- Votre tondeuse doit être utilisée conformément à la présente notice d'utilisation.
- Cette tondeuse est prévue pour l'usage privé et l'entretien des pelouses. Afin d'éviter d'exposer l'utilisateur à des dangers, cette tondeuse ne doit pas être utilisée :
 - pour tailler des buissons, des haies, des arbustes et des plantes grimpantes
 - pour tondre du gazon sur terrasses de toit ou en bacs
 - pour dégager des chemins ou des allées (aspiration, soufflage, déneigement)
 - pour hacher et déchiqueter des déchets de bois ou de haies.
- Familiarisez-vous avec ses commandes. Étudiez soigneusement son fonctionnement pour pouvoir arrêter rapidement le moteur.
- Informez-vous à propos de la réglementation en vigueur dans votre localité : certaines mesures concernant le niveau sonore interdisent la tonte durant certaines tranches horaires.
- Ne portez jamais de vêtements amples durant la tonte. Équipez-vous de chaussures fermées, solides et antidérapantes. Portez également des pantalons longs.
- Ne conduisez pas trop près des fossés, sur des terrains meubles ou comportant des risques de renversement.
- Les adolescents de moins de 16 ans, ainsi que les personnes non familiarisées avec la tondeuse, ne doivent pas utiliser la machine. Ne confiez jamais votre tondeuse à une personne n'ayant pas pris connaissance de la notice d'utilisation.
- N'utilisez pas la tondeuse si vous êtes fatigué ou malade. Évitez également de le faire si vous avez bu des boissons alcoolisées ou pris des médicaments.
- L'utilisateur ou l'opérateur est

responsable des blessures causées à un tiers ou des préjudices survenant à ses biens par votre tondeuse. Veillez à ce que personne ne puisse être blessé par des projections de pierres ou d'autres objets lors de la tonte. Gardez les enfants à distance et évitez la présence de personnes ou d'animaux à proximité de la tondeuse lors de son utilisation.

- N'enlevez jamais les étiquettes ou les éléments de sécurité.

2. LE PROLONGATEUR :

- Vous utiliserez un câble d'alimentation électrique souple à 2 ou 3 conducteurs de section minimale 1 mm² présentant une qualité d'isolation répondant à la désignation H05-RN-F, H05-RR-F ou H05-VV-F. Attention ! L'utilisation d'un prolongateur de section inférieure aurait pour effet de provoquer une chute de tension anormale. Le moteur chaufferait et risquerait des avaries graves.

- Le socle mobile monté sur le prolongateur ne doit pas être plus léger que celui prescrit pour l'alimentation de la tondeuse (230V 10/16A) et doit être protégé contre les projections d'eau.

- Utilisez toujours un prolongateur dont la longueur est adaptée à votre terrain. N'utilisez pas plusieurs prolongateurs en série. N'utilisez pas de prolongateur dépassant 50 m.

Nous vous recommandons l'utilisation d'un prolongateur souple surmoulé Outils WOLF, disponible en 25 m et 50 m (réf. VV25 et VV50).

- Pour un fonctionnement sûr de la tondeuse, il est conseillé d'utiliser un dispositif de protection à courant de défaut (RCD) dont le courant de coupure est inférieur ou égal à 30 mA.

3. AVANT DE TONDRE :

- Dégagez la pelouse des corps étrangers, pierres, bois, ferrailles, fils, os, plastiques, branches et autres débris pouvant être projetés

par la tondeuse. Supprimer aussi les branches basses pouvant blesser les yeux.

- Avant chaque tonte, assurez-vous du bon état de la lame de coupe et de son serrage.

- Vérifiez régulièrement le bon état du câble souple d'alimentation électrique. N'utilisez-le que s'il est en bon état. N'utilisez jamais de prolongateur présentant des signes de détérioration ou de vieillissement. Ne confiez la réparation du prolongateur qu'à un spécialiste.

- N'écrasez pas le câble d'alimentation électrique à des encoignures de portes ou de fenêtres.

4. LA MISE EN MARCHÉ :

- La tondeuse doit être obligatoirement pourvue du système de ramassage ou de son bouclier de sécurité.

- Pour mettre en marche le moteur, amenez la tondeuse sur une surface plane.

- Ne mettez en marche le moteur que lorsque vos pieds se trouvent à bonne distance de la lame de coupe.

- Évitez de mettre en marche le moteur dans de l'herbe haute. Lors de la mise en marche du moteur, évitez de faire basculer la tondeuse. Si cela devait exceptionnellement arriver, faites en sorte que le système de coupe soit dirigé du côté opposé à celui où vous vous trouvez.

5. LA TONTE :

- Dans la mesure du possible, évitez de tondre sur gazon humide.

- Maintenez toujours le câble d'alimentation électrique éloigné de la lame de coupe.

- Ne laissez pas frotter le câble d'alimentation électrique sur des arêtes et des objets pointus ou tranchants.

- Évitez les obstacles tels que taupinières, souches, bordures, socles bétonnés qui ne peuvent pas être coupés par la lame et qui risqueraient d'endommager le système de coupe. Soyez également attentif aux corps étrangers pendant la tonte.

Si malgré ces précautions vous deviez néanmoins heurter un corps étranger, arrêtez immédiatement la tondeuse, retirez la fiche d'alimentation électrique, attendez l'arrêt complet de la lame de coupe avant de vérifier son état, puis de réparer les dégâts éventuels. Procédez de même lorsque la tondeuse vibre fortement pour cause de déséquilibre.

- Ne tondez qu'en plein jour, ou avec un bon éclairage artificiel.
- Gardez toujours la distance de sécurité minimale donnée par les longerons du guidon. Soyez extrêmement prudent lorsque vous tondez en reculant ou tirez la tondeuse à vous.
- Soyez également particulièrement prudent si vous devez tondre en pente : tondez toujours perpendiculairement à celle-ci. Ne courez jamais, mais avancez lentement et changez de direction avec beaucoup de précautions. La tonte sur des pentes trop abruptes est à proscrire. Respectez le schéma de tonte ci-dessous :

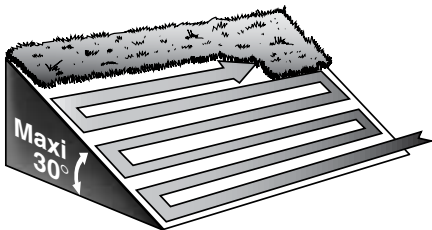

- **ATTENTION !** Ne mettez jamais ni main, ni pied sous le carter de coupe, ainsi que sous les pièces tournantes. Tenez-vous toujours à l'écart de l'ouverture d'éjection.
- Bien que freinée, la lame de coupe continue de tourner par inertie durant quelques secondes lorsque la tondeuse est mise à l'arrêt.
- Arrêtez le moteur, retirez la fiche d'alimentation électrique et attendez l'arrêt complet de la lame de coupe avant de régler la hauteur de coupe ou si le câble d'alimentation électrique est emmêlé ou endommagé. Ne touchez jamais le câble endommagé tant qu'il n'est pas débranché du secteur.

– Arrêtez le moteur et attendez l'arrêt complet de la lame de coupe avant de retirer le bac de ramassage. Une fois la vidange effectuée, veillez à bien repositionner le bac de ramassage.

- Le levier de mise en marche du moteur est un dispositif de sécurité à action maintenue : ne jamais le bloquer.
- Si la tondeuse doit être soulevée ou transportée, arrêtez le moteur. Par précaution, retirez la fiche d'alimentation électrique.
- Pour déplacer la tondeuse en dehors de la pelouse, arrêtez le moteur.
- Ces précautions sont indispensables pour votre sécurité. Les recommandations mentionnées ne sont toutefois pas exhaustives ; à tout moment utilisez votre tondeuse à bon escient.

6. APRÈS LA TONTE :

- Ne laissez jamais la tondeuse sans surveillance. Dès que vous avez fini de tondre, retirez la fiche d'alimentation électrique avant de ranger la tondeuse.

7. L'ENTRETIEN :

- Maintenez toujours la tondeuse et ses différents accessoires en parfait état de marche.
- Avant tout nettoyage ou entretien de la tondeuse, arrêtez le moteur et retirez la fiche d'alimentation électrique.
- Vérifiez régulièrement le bon serrage des vis de fixation et boulons apparents de la tondeuse, surtout ceux de fixation de la lame.
- Cette tondeuse est un appareil électrique : ne la nettoyez jamais au jet d'eau !
- N'entreposez pas votre tondeuse dans un local humide.
- N'utilisez que des pièces de rechange d'origine Outils WOLF : elles sont à même de vous garantir le respect des normes de sécurité en vigueur.
- Après un choc sur la lame, celle-ci est à changer impérativement.

Par mesure de sécurité, faites vérifier votre tondeuse par un Spécialiste Agréé Outils WOLF.

En cas de non respect de ces recommandations, vous pourriez provoquer des dégâts à votre tondeuse ou même vous occasionner de graves blessures corporelles.

8. RESPONSABILITÉ :

- En cas d'utilisation non conforme à la notice et à la réglementation en vigueur, Outils WOLF décline toute responsabilité.
- Vous ne devez pas effectuer de modifications sur votre tondeuse sans accord préalable de la part des Outils WOLF. Toute modification non autorisée par Outils WOLF peut rendre la tondeuse dangereuse et conduire à de sévères blessures lors de l'utilisation.

IMPORTANT ! En cas de remplacement de pièces, n'utilisez que des pièces d'origine Outils WOLF. La qualité du travail effectué, la longévité de la tondeuse et votre sécurité en dépendent. L'utilisation de toute pièce "non d'origine", en plus des risques encourus par l'utilisateur, entraînerait l'annulation de la garantie pour tout dommage en résultant. La société Outils WOLF décline toute responsabilité en cas d'accident dû à l'utilisation d'une pièce "non d'origine".

9. L'IDENTIFICATION DE VOTRE TONDEUSE :

- Vous trouverez le numéro d'identification de votre tondeuse sur la plaque signalétique apposée sur le châssis. Communiquez ce numéro à votre Revendeur-Réparateur en cas d'intervention sur la tondeuse.

Ce signe vous indiquera les conseils qui concernent votre sécurité.

Ce signe vous indiquera les conseils qui concernent la longévité de votre tondeuse.

1. ANTES DE HACER USO DE SU CORTACÉSPED

Recomendaciones generales:

– El uso de su cortacésped queda limitado a lo expuesto en el presente manual de uso.

– Este cortacésped ha sido diseñado para el mantenimiento de céspedes en condiciones de uso privado. Para evitar que pueda resultar peligroso para el usuario, no debe utilizarse en los casos siguientes:

- para cortar matorrales, setos, arbustos, plantas trepadoras
- para cortar césped en terrazas de techo o en maceteros
- para limpiar caminos o avenidas (aspiración, soplado, quitar nieve)
- para triturar residuos de madera o de setos.

– Acostúmbrase a sus mandos. Estudie detenidamente su funcionamiento para poder parar rápidamente el motor.

– Infórmese del reglamento vigente en su localidad : disposiciones contra el ruido prohíben que se pueda cortar el césped durante ciertas horas.

– Nunca se vista con ropa ancha para cortar el césped. Póngase zapatos cerrados, resistentes y antideslizantes. Póngase también pantalones largos.

– No lo utilice muy cerca de cunetas, zanjas, en terrenos blandos o con riesgo de volcar.

– El cortacésped no debe ser utilizado ni por menores de 16 años, ni por personas no habituadas a su uso. El cortacésped no debe confiarse a nadie que, no haya previamente leído el contenido del manual.

– No utilizar el cortacésped si está cansado o enfermo. Tampoco si se ha ingerido bebidas alcohólicas o tomado medicamentos.

– El usuario es responsable de las heridas provocadas a terceros, o de los perjuicios que el cortacésped pueda provocar a sus bienes. Es necesario mantener una atención absoluta para que nadie pueda resultar herido, durante el corte de la hierba, por proyecciones de piedras y otros objetos. Evite que haya personas, niños y animales cuando trabaje con el cortacésped.

– Nunca deberán retirarse las etiquetas ni los dispositivos de seguridad.

2. EL CABLE:

– Deberá utilizarse un cable de alimentación eléctrico flexible, con 2 o 3 conductores de sección mínima 1 mm² cuya calidad de aislamiento responda a la designación HO5-RN-F, HO5-RR-F o HO5-VV-F.

¡ Cuidado ! En caso de utilizar un cable de sección inferior, tendría por efecto una caída de tensión anormal. El motor se calentaría con el riesgo de graves averías.

– La parte móvil montada en el prolongador no debe ser más ligera que la prescrita para la alimentación del cortacésped (230V 10/16A) y debe estar protegida contra las proyecciones de agua.

– Utilice siempre un cable cuya longitud esté adaptada a su terreno. No utilice prolongadores de serie. No utilice cables que sobrepasen los 50 m.

Le recomendamos el uso de un cable flexible sobremoldeado Outils WOLF, disponible en 25 m y 50 m (ref. VV25 y VV50).

– Para un funcionamiento seguro del cortacésped, se aconseja utilizar un dispositivo de protección de corriente por defecto (RCD) con una corriente de corte inferior o igual a 30 mA.

3. ANTES DE CORTAR:

– Limpie el césped de los cuerpos extraños, piedras, maderas, chatarras, alambres, huesos, plásticos, ramas y otros residuos que puedan ser expulsados por el cortacésped. Eliminar igualmente las ramas bajas que puedan herir los ojos.

– Antes de cada corte, compruebe el buen estado de la cuchilla y su apriete.

– Compruebe con regularidad el buen estado del cable flexible de la alimentación eléctrica.

No lo utilice nada más que si está en buen estado. Nunca utilice prolongadores que puedan presentar signos de envejecimiento o deterioro. No confíe la reparación del prolongador a nadie salvo a un especialista.

– No aplaste el cable de la alimentación eléctrica con esquinas de puertas o ventanas.

4. LA PUESTA EN MARCHA:

– El cortacésped siempre debe estar provisto del sistema de recogida o de la pantalla de protección.

– Para poner en marcha el motor, sitúe el cortacésped en un terreno plano, horizontal.

– No ponga en marcha el motor, hasta que no esté seguro que sus pies están suficientemente apartados de la cuchilla de corte.

– Evite poner en marcha el motor en la hierba alta. Al arrancarlo, evite inclinar el cortacésped. Si excepcionalmente se produjera, cuide que el sistema de corte, quede dirigido del lado opuesto al que Ud. se encuentra.

5. EL CORTE:

– En la medida en que sea posible, evite cortar en un césped húmedo.

– Mantenga el cable de alimentación eléctrico alejado de la cuchilla de corte.

– No deje que el cable de la alimentación eléctrica frote con aristas u objetos cortantes.

– Evite los obstáculos tales como topineras, cepas, borduras, zócalos de hormigón que no pueden ser cortados por la cuchilla y pueden dañar el sistema de corte. Durante el corte permanezca atento a los cuerpos extraños. Si a pesar de estas precauciones diera un golpe con un objeto extraño, pare inmediatamente el cortacésped, retire la toma de alimentación eléctrica, espere la inmovilización completa de la cuchilla de corte, antes de comprobar su estado, y reparar los eventuales desperfectos. Proceda de la misma manera cuando el cortacésped vibra fuertemente debido a un desequilibrio.

- Corte el césped con plena luz del día, o con una buena iluminación artificial.

- Mantenga la distancia de seguridad mínima impuesta por los largueros del manillar.

Sea muy prudente al cortar retrocediendo o tirando del cortacésped para usted.

- Si tuviese que cortar en un terreno inclinado, hágalo con extrema prudencia : corte en sentido perpendicular a ésta. Avance lentamente, nunca corra y cambie de dirección con mucha precaución. El corte en pendientes muy abruptas hay que evitarlo. Aconsejamos observe el método de corte del esquema siguiente:

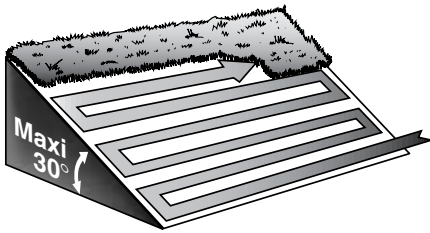

– **CUIDADO !** Nunca meta las manos ni los pies debajo del cárter de corte, ni debajo de piezas que giren. Permanezca alejado del canal de expulsión.

– Aunque esté frenada, la cuchilla de corte sigue girando por inercia durante unos segundos después de pararse el cortacésped.

– Pare el motor, retire la toma de alimentación eléctrica y espere que se pare la cuchilla por completo, antes de ajustar la altura de corte o si el cable de la alimentación eléctrica se ha liado o estropeado.

No toque el cable estropeado hasta que no lo haya desconectado del sector.

– Pare el motor y espere la inmovilización completa de la cuchilla de corte antes de retirar el recogedor. Después de vaciarlo, encaje correctamente el recogedor.

– La palanca de puesta en marcha del motor es un dispositivo de seguridad con acción mantenida : nunca debe bloquearse.

– Cuando haya que levantar o desplazar el cortacésped, pare el motor. Como medida de precaución retire la toma de alimentación eléctrica

– Para desplazar el cortacésped fuera del césped, pare el motor.

– Estas precauciones son imprescindibles para su seguridad. No obstante, las recomendaciones indicadas no son exhaustivas ; utilice siempre su cortacésped adecuadamente.

6. DESPUÉS DEL CORTE:

– Nunca deje funcionar el cortacésped sin vigilancia. En cuanto haya terminado de cortar retire la toma de alimentación eléctrica, antes de guardar el cortacésped.

7. EL MANTENIMIENTO:

– Mantenga siempre el cortacésped y sus diferentes accesorios en perfecto estado de marcha.

– Antes de cualquier limpieza o mantenimiento del cortacésped, pare el motor y retire la toma de la alimentación eléctrica.

– Compruebe con regularidad la correcta presión de los tornillos de fijación y pernos aparentes del cortacésped, en particular los que fijan la cuchilla.

– Este cortacésped es un aparato eléctrico: no debe limpiarse con chorro de agua.

– No almacene su cortacésped en un local húmedo.

– No utilice más que piezas de recambio de origen Outils WOLF, estas piezas le garantizarán el respeto de las normas de seguridad en vigor.

– En caso de choque contra la cuchilla, hay que cambiarla inmediatamente. Como medida de seguridad, haga verificar su cortacésped por un Especialista Autorizado Outils WOLF.

Si no se observasen estas recomendaciones, se corre el riesgo de provocar desperfectos en su cortacésped e incluso, provocar heridas corporales graves.

8. RESPONSABILIDAD:

– En caso de no utilizar el cortacésped de acuerdo con el manual de uso y según el reglamento en vigor,

Outils WOLF rehusa cualquier responsabilidad.

– No deberá efectuar ninguna modificación en su cortacésped sin previa autorización de Outils WOLF. Cualquier modificación que no haya sido acordada por Outils WOLF puede resultar peligrosa y provocar heridas graves durante el uso del cortacésped.



IMPORTANTE !

Cuando se tenga que sustituir alguna pieza utilice exclusivamente piezas de origen Outils WOLF. La calidad del trabajo efectuado, la longevidad del cortacésped y su seguridad dependen de ello. La utilización de piezas que “no sean de origen”, además de los riesgos que corre el usuario, llevaría consigo la anulación de la garantía para cualquier daño que resulte.

Outils WOLF declina cualquier responsabilidad en caso de accidente debido a la utilización de una pieza que no “sea de origen”.

9. IDENTIFICACIÓN DE SU CORTACÉSPED:

– Encontrará el número de identificación de su cortacésped en la chapa identificadora fijada en el chasis. Comunique este número a su Distribuidor-Reparador en caso de intervención en el cortacésped.



Este símbolo le indicará consejos relacionados con su seguridad.



Este símbolo le indicará consejos relativos con la longevidad de su cortacésped.

1. ANTES DE UTILIZAR O SEU CORTA-RELVAS

Recomendações gerais:

- O seu corta-relvas deve ser utilizado conforme ao exposto no presente manual de utilização.
- Este corta-relvas está previsto para utilização privada e manutenção dos relvados. Afim de evitar a exposição do utilizador a esses perigos, este corta-relvas não deve ser utilizado:
 - para cortar ramos, as sebes, os arbustos e as plantas trepadeiras,
 - para cortar relva em terraços de telhados ou em cestos,
 - para abrir caminhos ou passeios (aspiração, sopramento, retirar neve),
 - para cortar e esmigalar madeira ou sebes.
- Familiarize-se com os seus comandos. Estude atentamente seu funcionamento para poder parar rapidamente o motor.
- Informe-se a propósito da regulamentação em vigor na sua localidade: algumas medidas relativas ao nível sonoro podem proibir o corte durante certos horários.
- Nunca vista roupa larga durante o corte. Calce calçado fechado, sólido e anti-derrapante. Vista também calças compridas.
- Não utilize muito perto das fossas, em terrenos móveis ou com risco de desabamentos.
- Os adolescentes de menos de 16 anos, assim como as pessoas não familiarizadas com o corta-relvas, não devem utilizar a máquina. Nunca confie o seu corta-relvas a uma pessoa que não tenha tomado conhecimento do manual de utilização.
- Nunca utilize o corta-relvas se está cansado ou doente. Evite igualmente de o fazer se bebeu bebidas alcoólicas ou tomado medicamentos.
- O utilizador é responsável pelos ferimentos causados a um terceiro ou danos causados a seus bens pelo seu corta-relvas. Verifique que ninguém possa ser ferido pelas

projeções de pedras e outros objectos quando faz o corte. Guarde as crianças à distância e evite a presença de pessoas ou animais à proximidade do corta-relvas quando utiliza o mesmo.

- Nunca retire as etiquetas ou elementos de segurança.

2. A EXTENSÃO:

- Deve utilizar um cabo de alimentação leve de 2 a 3 condutores de secção mínima 1 mm² apresentando uma qualidade de isolamento respondendo à designação HO5-RN-F, HO5-RR-F ou HO5-VV-F. Atenção ! A utilização de uma extensão de secção inferior teria como consequência provocar uma queda de tensão anormal. O motor aqueceria e arriscaria avarias graves.
- A tomada móvel ligada na extensão não deve ser mais fraca que aquela indicada para a alimentação do seu corta-relvas (230V 10/16A) e deve ser sempre protegida das projecções da água.
- Utilize sempre uma extensão no qual o comprimento está adaptado ao seu terreno. Nunca utilize várias extensões em série. Nunca utilize uma extensão que ultrapasse os 50 m.

Nos recomendamos a utilização de uma extensão leve sobremoldada Outils WOLF, disponível em 25 ou 50 m (ref. VV25 e VV50).

- Para um bom funcionamento seguro do corta-relvas, aconselhamos utilizar um dispositivo de protecção de corrente (RCD) no qual a corrente de corte é inferior ou igual a 30 mA.

3. ANTES DE CORTAR:

- Desimpeça o relvado dos corpos estranhos, pedras, madeiras, ferros fios, ossos, plásticos, ramos e outros restos que possam ser projectados pelo corta-relvas. Elimine também os ramos baixos que possam ferir os olhos.
- Antes de cada corte, assegure-se do bom estado da lâmina de corte e o seu aperto.

- Verifique regularmente o bom estado do cabo leve de alimentação eléctrica. Só deve utilizar-lo em perfeito estado. Nunca utilize extensões que apresentem sinais de estragos ou envelhecimento.

Só confie a reparação de uma extensão (cabo) a um especialista.

- Não esmague o cabo de alimentação eléctrica nos cantos das portas ou janelas.

4. A ENTRADA EM FUNCIONAMENTO:

- O corta-relvas deve estar obrigatoriamente equipado com o sistema de recolha ou com o seu deflector de segurança.
- Para pôr o motor a funcionar, ponha o corta-relvas numa superfície plana.
- Só ponha o motor a funcionar quando os seus pés encontram-se a uma boa distância da lâmina de corte.
- Evite de pôr a funcionar o motor na relva alta. Com o motor em funcionamento, evite inclinar o corta-relvas. Se tiver que o fazer excepcionalmente, faça de maneira a que o sistema de corte fique virado para o lado oposto ao qual se encontra.

5. O CORTE:

- Na medida do possível, evite cortar na relva húmida.
- Mantenha sempre o cabo de alimentação eléctrica afastado da lâmina de corte.
- Nunca deixe esfregar o cabo de alimentação eléctrica nas cercas e nos objectos pontiagudos ou cortantes.
- Evite os obstáculos tais como montículos, cepos, cercas, alicerces acimentados que não podem ser cortados pela lâmina e arriscariam a danificar o sistema de corte. Seja igualmente atento aos corpos estranhos durante o corte.

Se mesmo com estas precauções bateu sem querer num corpo estranho, pare imediatamente o corta-relvas, retire a ficha de alimentação eléctrica, espere a paragem completa da lâmina de corte antes de verificar o seu estado, e reparar os eventuais danos. Proceda do mesmo modo quando o corta-relvas vibra fortemente por causa de desequilíbrio.

– Só corte em pleno dia, ou com uma boa iluminação artificial.

– Guarde sempre a distância de segurança mínima definida pelas longarinas do guiador. Seja extremamente prudente quando corta a recuar ou puxa o corta-relvas.

– Seja igualmente prudente se deve cortar em inclinação: corte sempre perpendicularmente à inclinação. Nunca corra, avance lentamente e mude de direcção com bastante cuidado. O corte nas inclinações muito acentuadas é proibido.

Respeite o esquema de corte abaixo descrito:

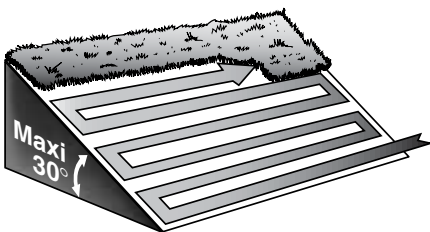

– **ATENÇÃO!** Nunca ponha as mãos ou os pés debaixo do chassis de corte, assim como nas peças em rotação. Afaste-se do canal de ejeção.

– Ainda que travada, a lâmina de corte continua a rodar pela inercia durante alguns segundos quando o corta-relvas é parado.

– Pare o motor, retire a ficha de alimentação eléctrica e espere a paragem completa da lâmina de corte, antes de afinar a altura de corte ou se o cabo de alimentação eléctrica está emaranhado ou danificado. Nunca toque no cabo danificado sem este estar desligado da tomada da rede.

– Pare o motor e espere a paragem completa da lâmina de corte antes de retirar o cesto de recolha. Uma vez o cesto despejado, coloque o mesmo correctamente.

– A alavanca de contacto é um dispositivo com acção mantida: nunca deve ser bloqueada.

– Se tiver que levantar ou transportar a máquina, páre o motor. Como medida de precaução retire a ficha de alimentação eléctrica.

– Para deslocar o corta-relvas fora do relvado, páre o motor.

– Estas precauções são indispensáveis para a sua segurança. As recomendações mencionadas não são exaustivas; em qualquer momento, utilize a sua máquina com cuidado.

6. APÓS O CORTE:

– Nunca deixe o corta-relvas sem vigilância. Logo que acabe o corte, retire a ficha de alimentação eléctrica antes de arrumar o corta-relvas.

7. MANUTENÇÃO:

– Mantenha sempre a máquina e os acessórios em bom estado de funcionamento.

– Antes de limpar ou manter o corta-relvas, páre o motor e retire a ficha de alimentação eléctrica.

– Verifique regularmente o aperto correcto dos parafusos de fixação e porcas aparentes do corta-relvas, sobretudo os que fixam a lâmina.

– Este corta-relvas é um aparelho eléctrico: nunca o limpe com um jacto de água!

– Não arrume o seu corta-relvas num local húmido.

– Só utilize peças de origem Outils WOLF: são feitas para garantir-lhe o respeito das normas de segurança em vigor.

– Após um choque na lâmina, deve ser substituída imediatamente. Por medida de segurança, faça verificar o seu corta-relvas por um

Especialista Autorizado Outils WOLF.

No caso de não respeitar estas recomendações, poder provocar danos ao seu corta-relvas ou provocar-lhe eventualmente graves ferimentos corporais.

8. RESPONSABILIDADE:

– Caso a máquina não seja utilizada de acordo com as instruções deste manual, assim como segundo a regulamentação em vigor, Outils WOLF declina qualquer responsabilidade.

– Não deve efectuar modificações na sua máquina sem o prévio acordo de Outils WOLF. Toda e qualquer modificação sem a prévia autorização de Outils WOLF, pode tornar perigosa a máquina e levar a ferimentos sérios na sua utilização.



IMPORTANTE! Em caso de substituição de peças, só utilize peças de origem Outils WOLF. A qualidade do trabalho efectuado, a duração do corta-relvas e a sua segurança dependem. A utilização de toda peça “não original”, além dos riscos corridos pelo utilizador, dá origem à anulação da garantia por todo dano que possa ocorrer. Outils WOLF declina toda responsabilidade em caso de acidente devido à utilização de uma peça “não original”.

9. IDENTIFICAÇÃO DA MÁQUINA:

– O número de identificação do corta-relvas encontra-se na placa sinalítica colocada no chassis. Comunique este número ao seu Especialista Autorizado em caso de intervenção na máquina.



Este símbolo indica os conselhos relativos à sua segurança.



Este símbolo indica os conselhos relativos à duração do seu corta-relvas.

F**CARACTÉRISTIQUES TECHNIQUES**

	N34M	N37M
Largeur de coupe	34 cm	37 cm
Hauteurs de coupe	de 20 à 60 mm en 10 positions	
Moteur	Electrique asynchrone frein	
Alimentation	230 V~ 50 Hz	
Puissance nominale	1200 W	1300 W
Intensité nominale	5,5 A	6,0 A
Régime	2950 min ⁻¹	
Contenance du sac de ramassage	35 l	
Encombrement L x l x H - guidon monté - guidon replié	127 x 38 x 100 cm 72 x 38 x 36 cm	130 x 41 x 100 cm 80 x 41 x 37 cm
Masse	15 kg	16 kg
Niveau de pression acoustique au poste de conduite*	77 dB (A)	79 dB (A)
Niveau de vibrations au guidon**	2,5 m/s ² (Aeq)	

* Norme de référence pour les mesures : EN836

** Normes de référence pour les mesures : EN 1033 - EN836

E**CARACTERÍSTICAS TÉCNICAS**

	N34M	N37M
Anchura de corte	34 cm	37 cm
Alturas de corte	de 20 a 60 mm en 10 posiciones	
Motor	Eléctrico asincrónico freno	
Alimentación	230 V~ 50 Hz	
Potencia nominal	1200 W	1300 W
Intensidad nominal	5,5 A	6,0 A
Régimen	2950 min ⁻¹	
Capacidad de la bolsa de recogida	35 l	
Medidas L x a x H - manillar montado - manillar plegado	127 x 38 x 100 cm 72 x 38 x 36 cm	130 x 41 x 100 cm 80 x 41 x 37 cm
Peso	15 kg	16 kg
Nivel de presión acústica en el puesto de conducción*	77 dB (A)	79 dB (A)
Nivel de vibraciones en el manillar**	2,5 m/s ² (Aeq)	

* Norma de referencia para las medidas: EN836

** Norma de referencia para las medidas: EN 1033, EN836

P**CARACTERÍSTICAS TÉCNICAS**

	N34M	N37M
Largura de corte	34 cm	37 cm
Alturas de corte	de 20 a 60 mm em 10 posições	
Motor	Eléctrico assíncrono travão	
Alimentação	230 V~ 50 Hz	
Potencia nominal	1200 W	1300 W
Intensidade nominal	5,5 A	6,0 A
Regime	2950 r.p.m.	
Capacidade do cesto de recolha	35 l	
Dimensões - guiador montado - guiador dobrado	127 x 38 x 100 cm 72 x 38 x 36 cm	130 x 41 x 100 cm 80 x 41 x 37 cm
Peso	15 kg	16 kg
Nível sonoro no posto de Condução*	77 dB (A)	79 dB (A)
Nível de vibrações no guiador**	2,5 m/s ² (Aeq)	

* Norma de referencia para as medidas: EN836

** Norma de referencia para as medidas: EN1033, EN836

N34M / N37M

1. Unité de mise en marche
2. Anneau fixe-câble
3. Guide-câble
4. Bouclier de sécurité
5. Sac de ramassage
6. Fixation inférieure du guidon
7. Sélecteur de système de tonte
8. Indicateur de remplissage (N37M)
9. Réglage de la hauteur et assemblage du guidon
10. Réglage de la hauteur de coupe
11. Indication de la hauteur de coupe

■ ACCESSOIRES ET PIÈCES DE RECHANGE

Câble surmoulé spécial jardin : VV25 / VV50
 Lame pour N34M : NR34
 Lame pour N37M : NR37

N34M / N37M

1. Unidad de puesta en marcha
2. Anillo de fijación cable
3. Guía de cable
4. Pantalla de protección
5. Recogedor
6. Fijación inferior del manillar
7. Selector de sistema de corte
8. Indicador de llenado (N37M)
9. Ajuste de la altura y montaje del manillar
10. Ajuste de la altura de corte
11. Indicación de la altura de corte

■ ACCESORIOS Y PIEZAS DE RECAMBIOS

Cable sobre moldeado especial jardín: VV25 / VV50:
 Cuchilla para N34M: NR34
 Cuchilla para N37M: NR37

N34M / N37M

1. Unidade de arranque
2. Argola fixa cabo
3. Guia cabo
4. Pala de segurança
5. Cesto de recolha
6. Fixação inferior do guiador
7. Selector do sistema de corte
8. Indicador de enchimento (N37M)
9. Ajustação da altura de corte e montagem do guiador
10. Ajustação da altura de corte
11. Indicação da altura de corte

■ ACESSÓRIOS E PEÇAS DE SUBSTITUIÇÃO

Cabo de alimentação especial jardim: VV25 / VV50
 Lâmina para N34M: NR34
 Lâmina para N37M: NR37

■ GUIDON**Fixation et réglage du guidon à la hauteur souhaitée :**

- Dépliez le guidon et fixez la partie inférieure en serrant bien les boutons (Fig. 1).
- Réglez le guidon à la hauteur souhaitée (Fig. 2).
- Relevez la partie supérieure du guidon et fixez-la en serrant fermement les écrous-papillon (Fig. 3).

■ SAC DE RAMASSAGE**Fixation du bec sur le volet du :**

- Engagez le bec dans l'ouverture par la face arrière du volet (Fig. 4) et positionnez-le (Fig. 5).
- Appuyez par l'arrière pour assurer son verrouillage sur le volet (Fig. 6).

■ PROLONGATEUR**Quel prolongateur utiliser ?**

- Utilisez un câble à 2 ou 3 conducteurs de section minimale de 1 mm² avec une qualité minimale d'isolation répondant à la désignation H05-RN-F, H05-RR-F ou H05-VV-F, et dont la longueur est adaptée à votre terrain.
- N'utilisez pas plusieurs prolongateurs en série. N'utilisez pas de prolongateur dépassant 50 m.



L'utilisation d'un câble de section inférieure ou de longueur supérieure aurait pour effet de provoquer une chute de tension anormale. Le moteur chaufferait et risquerait des avaries graves.

- Le socle mobile monté sur le prolongateur ne doit pas être plus léger que celui prescrit pour l'alimentation de votre tondeuse (230 V - 10/16A), et doit être protégé contre les projections d'eau.

Conseil : nous vous recommandons l'utilisation du câble surmoulé spécial jardin Outils WOLF, disponible en 25 m et 50 m (réf. VV25 et VV50).



Avant chaque utilisation, vérifiez le bon état du câble d'alimentation. N'utilisez jamais de câble présentant des signes de détérioration ou de vieillissement.

Raccordement du câble :

- Raccordez la prise mobile du câble à l'unité de mise en marche et attachez le mousqueton sur l'anneau fixe-câble. Pour fixer un câble sans mousqueton, passez une boucle dans le fixe-câble (Fig. 7 et 8).
- Raccordez le câble à une prise de courant 230 V~ du réseau. Votre tondeuse présente une isolation de la classe II et peut donc être raccordée à une prise sans terre.

Recommandation :

- Pour un fonctionnement sûr de votre tondeuse, il est conseillé pour son raccordement, d'utiliser en amont du prolongateur, un dispositif de protection à courant de défaut (RCD), dont le courant de coupure est inférieur ou égal à 30 mA.



■ MANILLAR

Fijación y ajuste del manillar a la altura deseada:

- Despliegue el manillar y fije la parte inferior apretando bien los botones (fig. 1).
- Ajuste el manillar a la altura deseada (fig. 2).
- Levante la parte superior del manillar y fíjela apretando fuertemente las tuercas-mariposa (fig. 3).

■ RECOGEDOR

Fijación del pico sobre la trampilla de la bolsa:

- Introduzca el pico en la abertura por la parte trasera de la trampilla (fig. 4) y colóquelo (fig. 5).
- Apretar por detrás para asegurar su bloqueo sobre la trampilla (fig. 6).

■ CABLE

¿Qué cable utilizar?

- Utilice un cable con 2 ó 3 conductores de sección mínima de 1 mm² con una calidad mínima de aislamiento que responda a la designación H05-RN-F, H05-RR-F ó H05-VV-F, y cuya longitud esté adaptada a su terreno.
- No utilice varios cables en serie. No utilice cables que sobrepasen los 50 m.



En caso de utilizar un cable de sección inferior o de longitud superior tendría por efecto una caída de tensión anormal. El motor se calentaría con el riesgo de graves averías.

- La base móvil montada en el cable no debe ser más ligera que la prescrita para la alimentación de su cortacésped (230V - 10/16A), y debe estar protegida contra las proyecciones de agua.

Consejo: Le recomendamos el uso del cable especial jardín Outils WOLF, disponible en 25 m y 50 m (ref. VV25 y VV50).



Antes de cada uso, compruebe el buen estado del cable de alimentación. Nunca utilice cables que presenten signos de envejecimiento o deterioro.

Conexión del cable:

- Conecte la toma móvil del cable a la unidad de puesta en marcha y enganche el mosquetón sobre el anillo de fijación del cable. Para fijar un cable sin mosquetón, haga una lazada en el fija-cable (fig. 7 y 8).
- Conecte el cable a una toma de corriente de 230V~ de la red. Su cortacésped presenta un aislamiento de la clase II y puede conectarse a una toma sin tierra.

Recomendación:

- Para un funcionamiento seguro de su cortacésped, se aconseja que en la parte de conexión a la red del cable, utilice un dispositivo de protección de corriente por defecto (RCD), con una corriente de corte inferior o igual a 30 mA.

■ GUIADOR

Fixação e afinação do guiador na altura desejada:

- Desdobre o guiador e fixe a parte inferior apertando bem os botões (fig.1).
- Pôr o guiador na altura desejada (fig.2).
- Levante a parte superior do guiador e fixe-a apertando com força as porcas-borboleta (fig.3).

■ CESTO DE RECOLHA

Fixação do bico na pala do cesto:

- Enfie o bico na abertura pela parte traseira da tampa (fig.4) e posicione-o (fig.5).
- Carregue na parte de trás para bloqueá-lo na tampa (fig.6).

■ EXTENSÃO

Que extensão utilizar?

- Utilize um cabo de 2 ou 3 condutores de secção mínima de 1mm² com uma qualidade mínima de isolamento respondendo à designação H05-RN-F, H05-RR-F ou H05-VV-F, com um comprimento adaptado ao seu terreno.
- Não utilize várias extensões em série. Não utilize extensões ultrapassando 50 m.



A utilização de um cabo de secção inferior ou de comprimento superior pode provocar uma queda de tensão anormal. O motor aqueceria e arriscaria avarias graves.

- A tomada móvel montada na extensão não deve ser mais leve que aquela prescrita para o corta-relvas (230V-10/16A) e deve estar protegida contra as projecções de água.

Conselho: recomendamos a utilização do cabo sobremoldado especial jardim Outils WOLF, disponível em 25 m e 50 m (Ref. VV25 e VV50).



Antes de cada utilização, verifique o bom estado do cabo de alimentação. Nunca utilize um cabo apresentando sinais de deterioração ou de desgaste.

Ligação do cabo:

- Ligue a tomada móvel do cabo à unidade de arranque e fixe o mosquetão na argola fixa-cabo. Para fixar um cabo sem o mosquetão, passe um laço no fixa-cabo (fig.7 e 8).
- Ligue o cabo a uma tomada de corrente 230V~ da rede. O seu corta-relvas tem um isolamento de classe II e pode nesse caso ser ligado a uma tomada sem ligação à terra.

Recomendações:

- Para um funcionamento seguro do seu corta-relvas, é aconselhado para a sua ligação, utilizar para além da extensão um dispositivo de protecção à corrente (RCD), no qual a corrente de corte é inferior ou igual a 30mA.

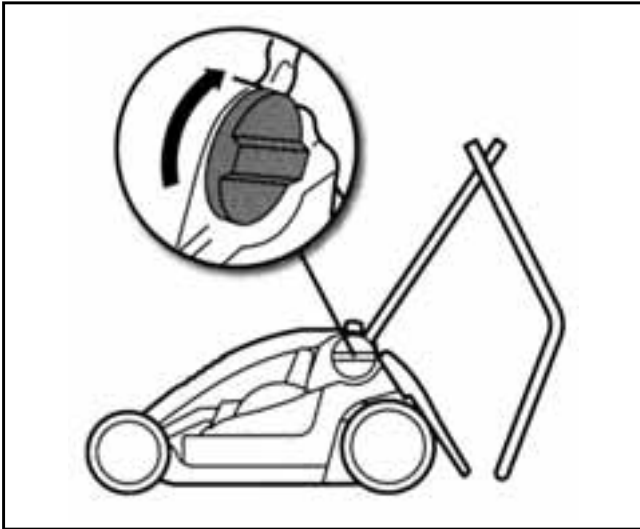

Fig. 1

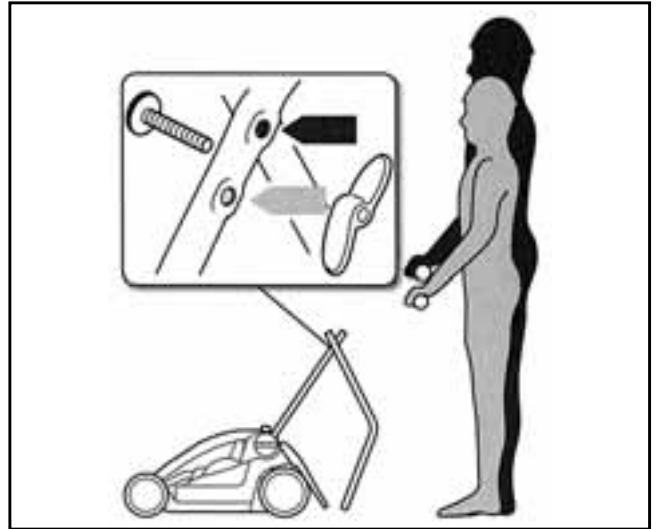

Fig. 2

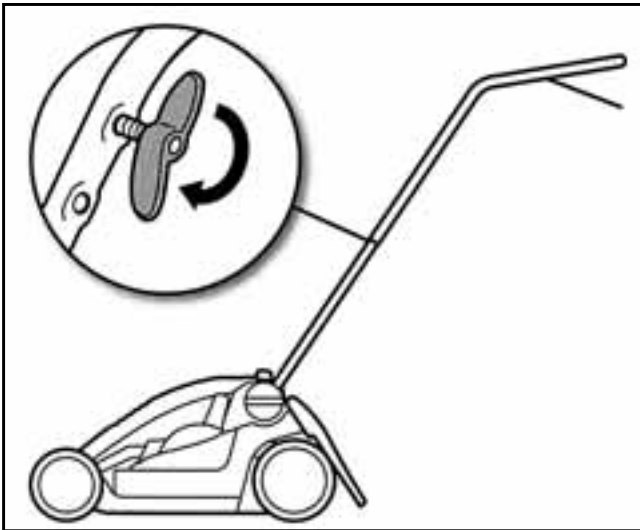

Fig. 3

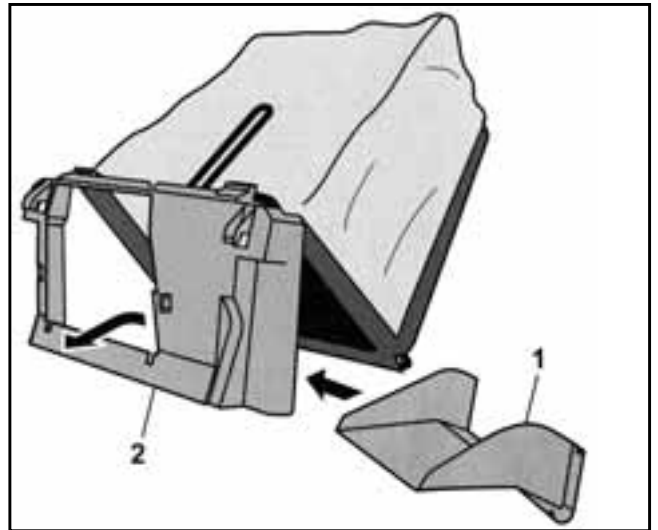

Fig. 4

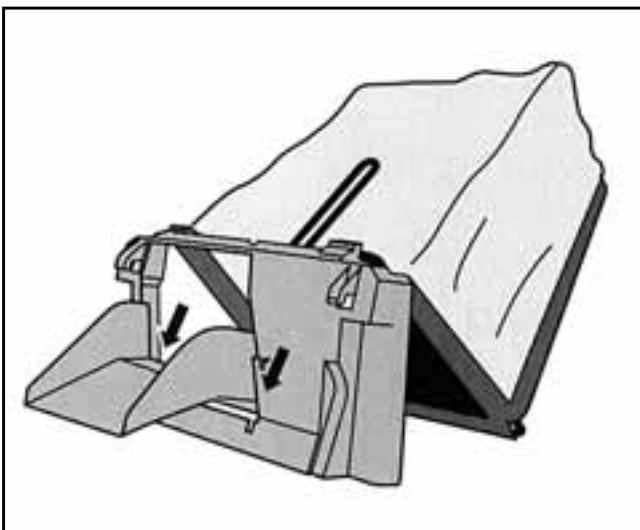

Fig. 5

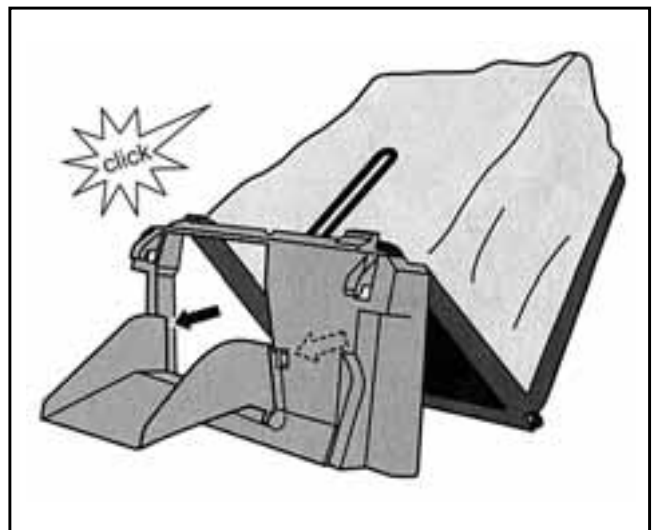

Fig. 6

■ QUAND TONDRE ?

Tondez de préférence lorsque l'herbe est sèche. Tondez l'herbe humide ou haute une première fois à une hauteur de coupe élevée puis effectuez un deuxième passage à la hauteur définitive souhaitée. La valeur <40 mm> correspond au réglage optimal de la hauteur de coupe.

■ RÉGLAGE DE LA HAUTEUR DE COUPE :



Effectuez ce réglage uniquement si le moteur est arrêté et la lame de coupe immobilisée.

- Tirez le levier de réglage vers l'extérieur (Fig. 9).
- Réglez à la hauteur de coupe souhaitée (Fig. 10).
- Repoussez le levier vers l'intérieur (Fig. 11).

■ MISE EN MARCHÉ DE LA TONDEUSE :

Mettez toujours la tondeuse en marche sur une surface plane. Si vous deviez la démarrer dans de

l'herbe haute, appuyez légèrement sur le guidon, de manière à ce que le moteur ne soit pas surchargé (Fig. 12).

Mise en marche :

- Placez-vous derrière le guidon (comme en position de travail).
- Appuyez sur le bouton (<1> Fig. 13) et maintenez-le enfoncé.
- Amenez le levier vers le guidon (<2> Fig. 13) et relâchez le bouton.

Arrêt :

- Lâchez le levier.

Sécurité :

Le moteur de votre tondeuse est équipé d'un frein électromagnétique. Ce dispositif de sécurité permet d'arrêter très rapidement le moteur et la lame (en moins de 3 secondes) en relâchant simplement le levier de mise en marche.

■ POUR TONDRE

Déroulez entièrement le câble d'alimentation et disposez-le en boucles au sol. Lorsque vous tondez, veillez à ce que le câble électrique soit toujours tiré derrière vous, du côté déjà tondu (Fig. 14). De préférence, le câble devrait toujours être posé sur un espace découvert afin qu'il soit visible de loin (terrasse, pelouse tondue, allée...).

Pour éviter de sectionner le câble, l'anneau fixe-câble permet de faire passer facilement le câble d'un côté ou de l'autre lorsque vous changez de direction.

Faites des passages parallèles qui se chevauchent toujours légèrement avec la roue.



Ne mettez jamais ni main, ni pied sous le carter de coupe lorsque le moteur tourne.

■ ¿CUANDO SE DEBE CORTAR?

Corte preferentemente con el césped seco.

Corte la hierba húmeda o alta una primera vez a una altura de corte elevada y realice una segunda pasada con la altura definitiva deseada. El valor <40 mm> corresponde al ajuste óptimo de la altura de corte.

■ AJUSTE DE LA ALTURA DE CORTE:



Efectúe este ajuste únicamente con el motor y la cuchilla completamente parados.

- Tire de la palanca de ajuste hacia el exterior (fig. 9).
- Ajuste a la altura de corte deseada (fig. 10).
- Empuje la palanca hacia el interior (fig. 11).

■ PUESTA EN MARCHA DEL CORTACÉSPED:

Arranque siempre el cortacésped sobre una

superficie llana. Si tiene que arrancarlo en hierba alta, apriete levemente contra el manillar, de forma que el motor no esté sobrecargado (fig. 12).

Puesta en marcha:

- Coloque el interruptor (<1> fig. 13) y manténgalo metido.
- Pulse el interruptor (<1> fig. 13) y manténgalo metido.
- Coloque la palanca contra el manillar (<2> fig. 13) y suelte el interruptor.

Parada:

- Suelte la palanca.

Seguridad:

El motor de su cortacésped está equipado de un freno electromagnético. Este elemento de seguridad permite parar muy rápidamente el motor y la cuchilla (en menos de 3 segundos) al soltar la empuñadura de puesta en marcha.

■ PARA CORTAR

Desenrolle el cable totalmente y dispóngalo formando lazadas en el suelo.

Al cortar, cuide que el cable eléctrico quede tensado detrás de Vd. en la parte ya segada (fig. 14). Es preferible, que el cable quede siempre situado en un espacio descubierto con el fin de que sea visible de lejos (terrazza, césped cortado, alameda).

Para evitar de cortar el cable, el anillo de fijación del mismo permite de pasar el cable fácilmente de un lado al otro mientras Vd. cambia de dirección.

Dé la media vuelta sobre una parte del césped ya segado de manera a no aplastar la hierba.

Realice pasadas paralelas que se encimen siempre ligeramente con la rueda.



No meta nunca ni la mano, ni el pie bajo el carter de corte mientras el motor funciona.

■ QUANDO CORTAR?

Corte de preferência quando a relva está seca.

Cortar a relva húmida ou alta uma primeira vez, com uma altura de corte elevada e passe em seguida o seu corta-relvas, uma segunda vez, à altura de corte desejada. O valor <40 mm> corresponde à afinação ótima da altura de corte.

■ AFINAÇÃO DA ALTURA DE CORTE:



Esta afinação só se efectua se o motor estiver parado e a lâmina de corte imobilizada.

- Puxe a alavanca de afinação para o exterior (fig.9).
- Regule a altura de corte desejada (fig.10).
- Repor a alavanca para o interior (fig.11).

■ ARRANQUE DO CORTA-RELVAS:

Pôr sempre o corta-relvas a funcionar numa

superfície plana. No caso de o ligar em relva alta, apoie-se ligeiramente no guiador de maneira a evitar a sobrecarga do motor (fig.12).

Para pôr a funcionar:

- Coloque-se atrás do guiador (como em posição de trabalho).
- Carregue no interruptor (<1> fig.13) e mantenha o carregado.
- Puxe a alavanca para o guiador (<2> fig.13) largando em seguida o interruptor.

Paragem:

- Largue a alavanca.

Segurança:

O seu corta-relvas está equipado com um motor-travão electromagnético. Este dispositivo de segurança permite parar o motor e a lâmina muito rapidamente (em menos de 3 segundos) ao largar simplesmente a alavanca de entrada em serviço.

■ PARA CORTAR

Desenrole completamente o cabo de alimentação e disponha-o em argolas no solo.

Quando corta verifique que o cabo eléctrico fica sempre para trás, na zona já cortada (fig.14). De preferência o cabo teria que estar sempre numa zona descoberta e bem visível (terraço, relva cortada, alameda...)

Faça meia volta numa parte do relvado já cortada para não acamar a relva por cortar.

Faça passagens paralelas que se acavalam sempre ligeiramente com a roda.



Nunca pôr as mãos nem os pés debaixo do carter de corte quando o motor está a funcionar.

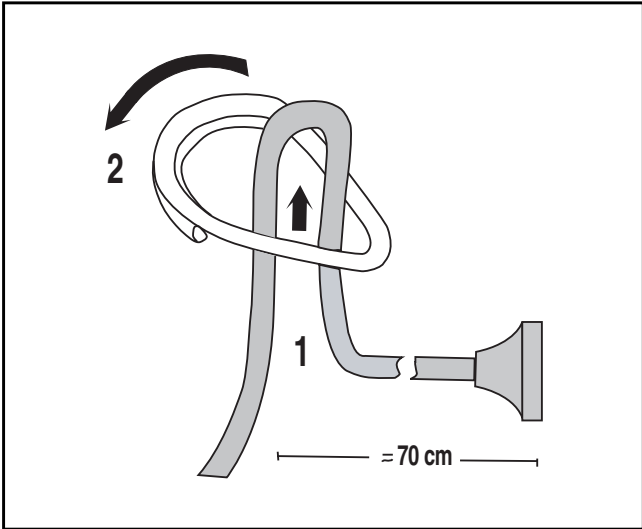

Fig. 7

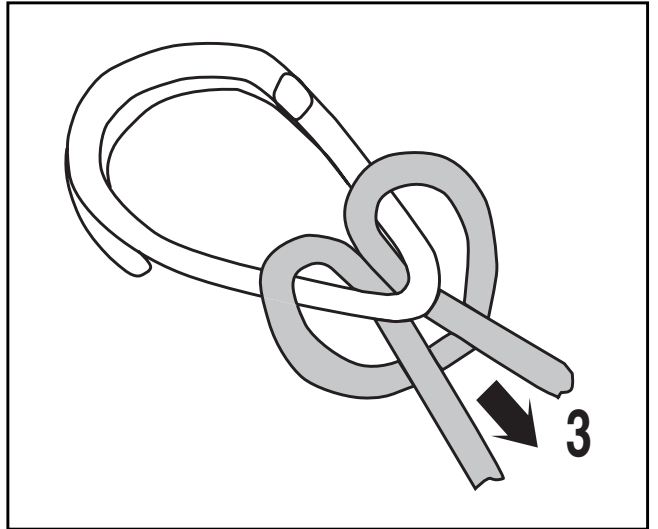

Fig. 8

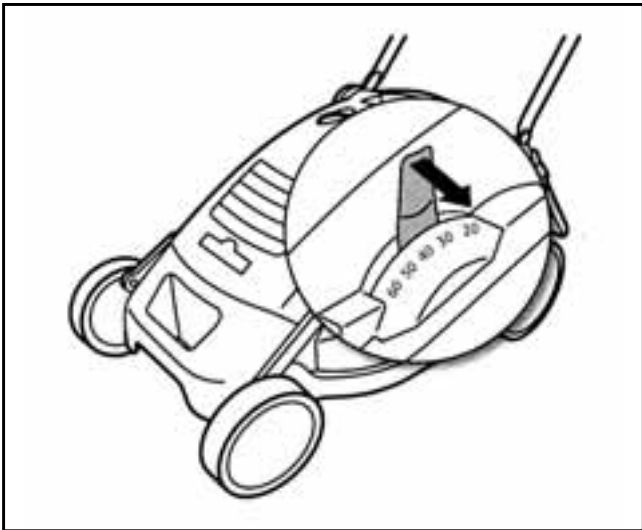

Fig. 9

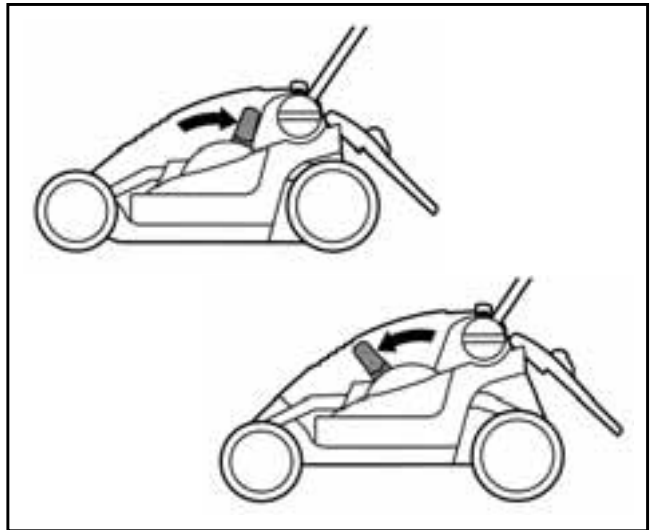

Fig. 10

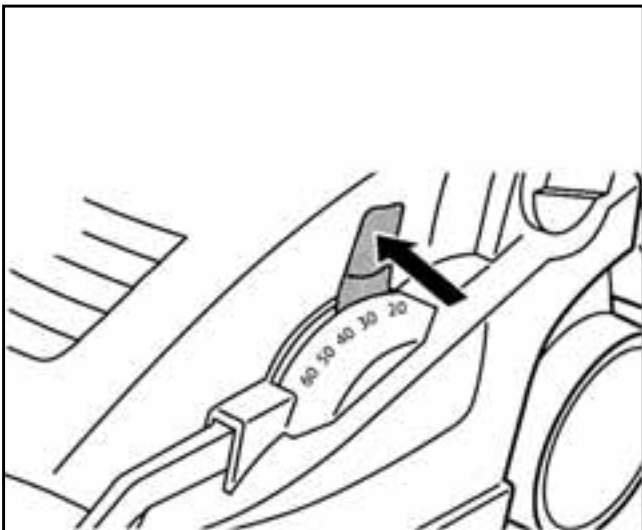

Fig. 11

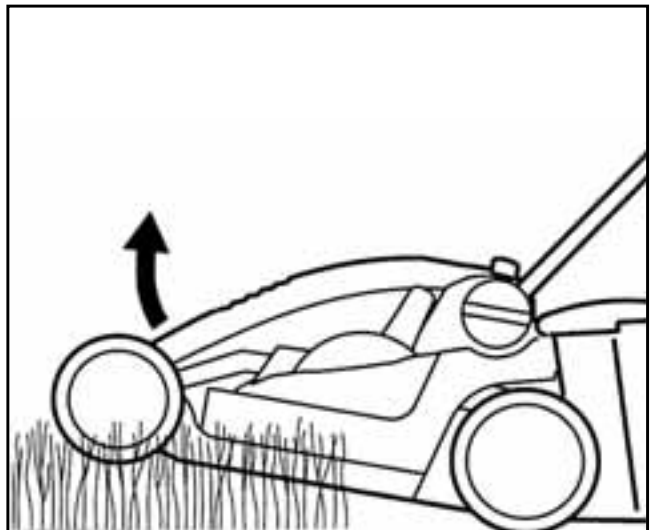



Fig. 12

UTILISATION

■ TONDRE AVEC RAMASSAGE :



Effectuez ce réglage uniquement si le moteur est arrêté et la lame de coupe immobilisée.

- Tournez le sélecteur de système de tonte en position  (Fig. 15).

Mise en place du sac de ramassage :



Effectuez cette opération uniquement si le moteur est arrêté et la lame de coupe immobilisée.

- Soulevez le bouclier de sécurité.
- Accrochez le sac de ramassage au châssis en veillant à bien positionner les crochets dans les encoches (Fig. 16).
- Laissez ensuite redescendre le bouclier de sécurité sur le sac.

Vidange du sac de ramassage :

- Lorsque le sac de ramassage est plein, relâchez le levier de mise en marche pour arrêter la rotation de la lame.

- Soulevez le bouclier de sécurité, décrochez et retirez le sac de ramassage pour le vidanger. Habituez-vous à déceler le moment où le remplissage du sac est atteint et arrêtez-vous avant que l'herbe ne commence à s'accumuler sous le châssis. Le sac de ramassage du modèle N37M dispose d'un indicateur de remplissage (Fig. 17). L'indication <STOP> apparaît lorsque l'herbe ne pénètre plus à l'intérieur du sac.

■ TONDRE SANS RAMASSAGE (MULCHING) :

Le "mulching" consiste à couper l'herbe à plusieurs reprises à l'aide d'un système de coupe spécial et de la restituer au sol. Il n'y a donc pas de déchets à évacuer. De plus, le paillage qui en résulte, protège la pelouse contre le dessèchement.

Attention !

Le "mulching" n'est pas recommandé si la pelouse est feutrée ou en présence de mousse. L'herbe coupée resterait en surface et ne pourrait pas être absorbée par le sol.

Dans tel cas il convient de passer régulièrement le scarificateur et de répandre de l'engrais sur la pelouse.



Effectuez ce réglage uniquement si le moteur est arrêté et la lame de coupe immobilisée.

- Retirez le sac de ramassage.
- Tournez le sélecteur de système de tonte en position  (Fig. 15).

Conseil :

- Effectuez le "mulching" 1 à 2 fois par semaine en fonction de la croissance de la pelouse.
- L'herbe ne doit pas être trop haute, ni trop humide.
- Avancez lentement.
- Veillez à ce que les passages de la tondeuse se chevauchent.
- Ne coupez jamais plus de 20 mm d'herbe à la fois.

UTILIZACIÓN

■ CORTAR CON RECOGIDA:



Haga este arreglo únicamente si el motor está parado y la cuchilla de corte inmovilizada.

- Ponga el seleccionador de sistema de corte en posición  (fig. 15).

Colocación del recogedor:



Haga esta operación únicamente si el motor está parado y la cuchilla de corte inmovilizada.

- Levante el deflector de seguridad.
- Fije el recogedor al chasis poniendo atención de colocar los ganchos en los huecos. (fig. 16).
- Deje bajar de nuevo el deflector de seguridad sobre el recogedor.

Vaciado del recogedor:

- Cuando el recogedor esté lleno, suelte la palanca de arranque para parar la rotación de la cuchilla.

- Levante el deflector de seguridad, descuelgue y retire la bolsa de recogida para vaciarla.

Acostúmbrese a determinar el momento en que el recogedor esté lleno y deténgase antes de que la hierba comience a acumularse en el chasis. El recogedor del modelo N37M presenta un indicador de llenado (fig. 17). La indicación <STOP> aparece cuando la hierba no puede penetrar al interior del recogedor.

■ CORTAR SIN RECOGIDA (MULCHING):

El "mulching" consiste en cortar la hierba varias veces con ayuda del sistema de corte especial y luego de restituirla en el suelo. No hay desechos a evacuar, la pajilla que es el resultado, protege el césped de la desecación.

¡Cuidado!

El "mulching" no se recomienda si el césped es de tipo ligero y compacto o si presenta musgo. La hierba cortada se quedaría en la superficie y no podría ser absorbida por el suelo. En tales

casos conviene pasar regularmente el escarificador y esparcir abono sobre el césped.



Haga esta operación únicamente si el motor está parado y la cuchilla de corte inmovilizada.

- Retire el recogedor.
- Coloque el selector de sistema de corte en la posición  (fig. 15).

Consejo:

- Realice el "mulching" 1 a 2 veces por semana en función del crecimiento del césped.
- La hierba no debe estar ni muy alta, ni muy húmeda.
- Avance lentamente.
- Vigile que los pasajes del cortacésped se encimen.
- Nunca corte más de 20 mm de hierba en una vez.

UTILIZAÇÃO

■ CORTAR COM RECOLHA:



Efectue essa regulação unicamente se o motor estiver parado e a lâmina de corte imobilizada.

- Rodar o selector do sistema de corte em posição  (fig.15).

Colocação do cesto de recolha:



Efectue essa operação unicamente se o motor estiver parado e a lâmina de corte imobilizada.

- Levante a pala de segurança.
- Encaixe o cesto de recolha no chassis verificando que os ganchos ficam bem encaixados nos respectivos alojamentos (fig.16).
- Deixe que a pala de segurança se coloque por cima do cesto.

Despejo do cesto de segurança:

- Quando o cesto de recolha está cheio,

largue a alavanca de arranque para parar a rotação da lâmina.

- Levante a pala de segurança, desencaixe e retire o cesto de recolha para o despejar.

Habitue-se a detectar o momento em que o cesto está cheio e parar antes que a relva comece a acumular-se debaixo do chassis. O cesto de recolha do modelo N37M dispõe de um indicador de recolha (fig.17).

A indicação <STOP> aparece quando a relva já não entra no interior do cesto.

■ CORTAR SEM RECOLHA (MULCHING):

O "mulching" consiste em cortar a relva varias vezes com um sistema de corte especial e restituí-la ao solo. Já não há resíduos a evacuar. Além disso a cobertura de relva cortada que é produzida protege o relvado da secura.

Cuidado!

O "mulching" não é recomendado se o relvado está feltrado ou com musgo. A relva cortada ficaria à superfície e não seria

absorvida pelo solo. Nesse caso convêm passar regularmente o escarificador e pôr adubo no relvado.



Efectue essa regulação unicamente se o motor estiver parado e a lâmina de corte imobilizada.

- Retire o cesto de recolha.
- Rode o selector do sistema de corte em posição  (fig.15).

Conselho:

- Efectue o "mulching" 1 a 2 vezes por semana em função do crescimento da relvado.
- A relva não deve estar nem muito alta, nem muito húmida.
- Avance lentamente.
- Faça com que as passagens do corta relvas se acavalam.
- Nunca corte mais de 20 mm de relva em cada vez.

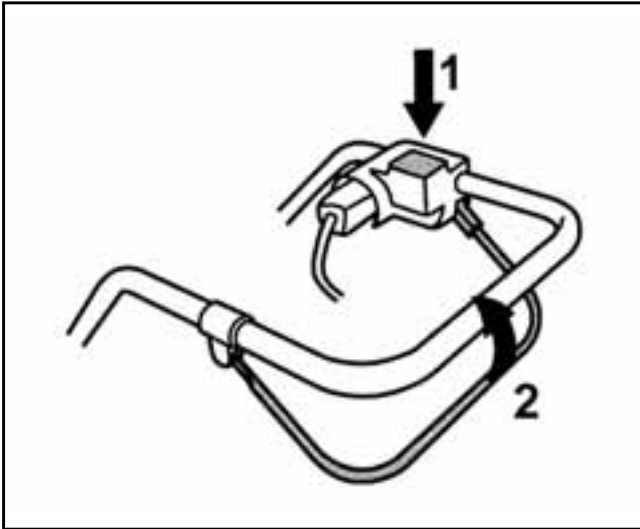

Fig. 13/1

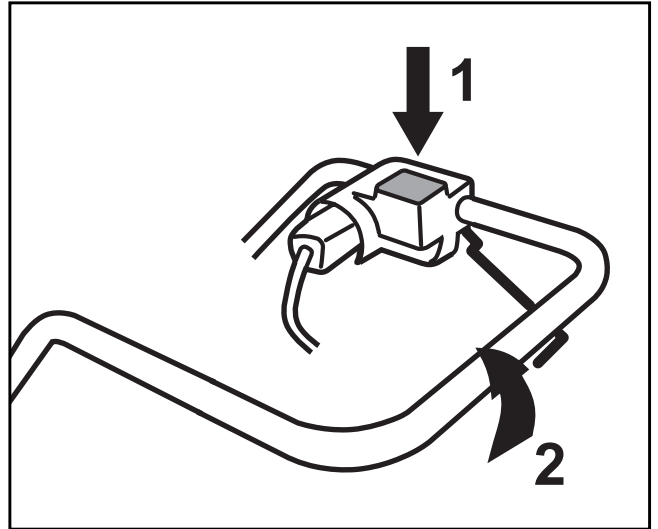

Fig. 13/2

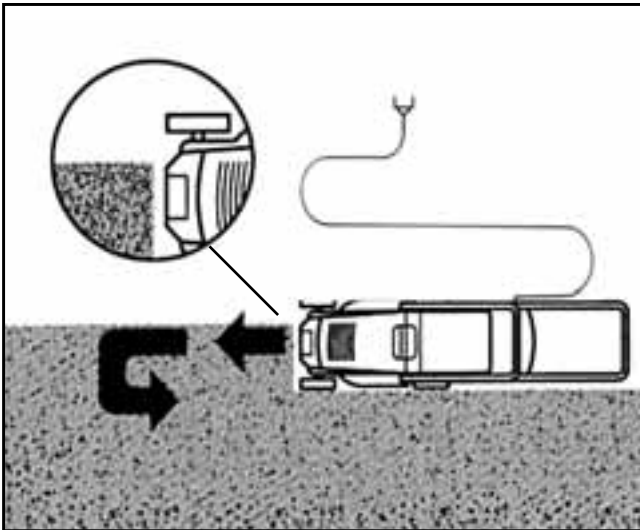

Fig. 14

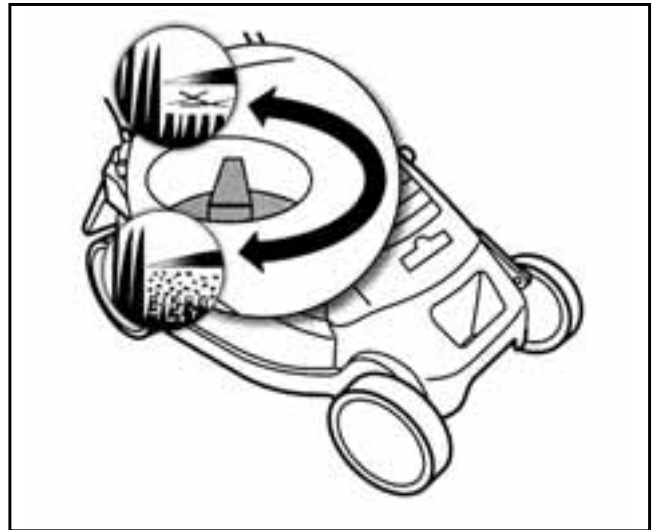

Fig. 15

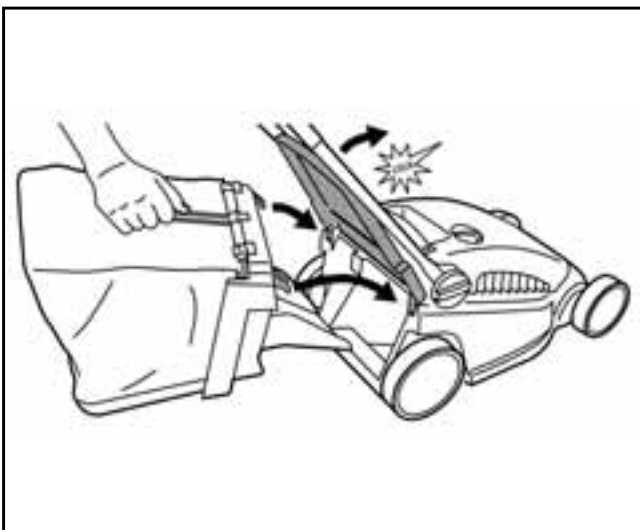

Fig. 16

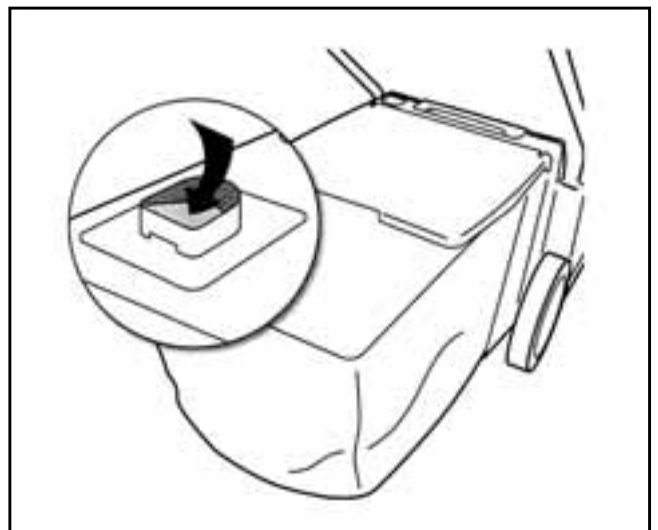

Fig. 17

F

ENTRETIEN

Le meilleur entretien est avant tout un nettoyage régulier de la tondeuse après chaque tonte (châssis, roues, dispositif de réglage de la hauteur de coupe, volet mobile du système de coupe...).

■ NETTOYAGE :

Votre tondeuse est un appareil électrique : ne la nettoyez jamais au jet d'eau !

⚠ Avant de procéder à l'entretien de votre tondeuse, retirez la fiche de la prise de courant.

- Nettoyez la tondeuse avec une brosse ou un chiffon après chaque tonte (Fig.18).

- Nettoyez le volet mobile régulièrement avec une balayette (Fig. 19).

■ REMPLACEMENT DE LA LAME

⚠ Avant toute opération sur le système de coupe, retirez la fiche de la prise de courant et mettez des gants de protection.

- Avec une clé de 10 mm, retirez les vis de fixation de la lame (Fig. 20).

- Remplacez la lame et resserrez les vis (couple dynamométrique à appliquer : 8 à 10 Nm).

Effectuez ces opérations très soigneusement. N'utilisez que des pièces d'origine Outils WOLF.

Après un choc sur la lame, celle-ci est à remplacer impérativement. Des microfissures provoquées par le choc peuvent entraîner la rupture ultérieure de la lame si elle n'est pas remplacée.

E

MANTENIMIENTO

El mejor mantenimiento consiste antes que todo en una limpieza regular del cortacésped después de cada sesión de corte. (Chasis, ruedas, dispositivo de arreglo de las alturas de corte, trampilla móvil del sistema de corte...).

■ LIMPIEZA:

Su cortacésped es un aparato eléctrico: ¡Nunca debe lavarse con chorro de agua!

⚠ Antes de proceder al mantenimiento de su cortacésped, quite el enchufe de la toma de corriente.

- Limpie el cortacésped con un cepillo o con un trapo después de cada sesión de corte. (fig. 16).

- Limpie la trampilla móvil regularmente con una escobilla (fig. 17).

■ SUSTITUCIÓN DE LA CUCHILLA

⚠ Antes de proceder a cualquier operación sobre el sistema de corte, quite el enchufe de la toma de corriente y utilice guantes de protección.

- Con una llave de 10 mm, quite los tornillos de fijación de la cuchilla (fig.18).

- Cambie la cuchilla y apriete los tornillos de nuevo (par de apriete a utilizar: 8 a 10 Nm).

Realice estas operaciones con mucho cuidado. Solo utilice piezas de origen Outils WOLF.

Si la cuchilla sufre un impacto, debe ser remplazada. Las microfisuras provocadas por el impacto pueden provocar la ruptura posterior de la cuchilla si ésta no es remplazada.

P

MANUTENÇÃO

A melhor manutenção é antes de tudo uma limpeza regular do corta-relvas após cada corte (chassis, rodas, dispositivo de afinação da altura de corte, pala móvel do sistema de corte...).

■ LIMPEZA:

O seu corta-relvas é um aparelho eléctrico: nunca o lave com um jacto de água!

⚠ Antes de proceder à manutenção do seu corta relvas, retire a tomada de corrente.

- Limpe o corta relvas com uma escova ou um pano após cada corte (fig.16).

- Limpe a pala móvel regularmente com uma vassourinha (fig.17).

■ SUBSTITUIÇÃO DA LAMINA

⚠ Antes de cada operação sobre o sistema de corte, retire a tomada de corrente e ponha luvas de protecção.

- Com uma chave de 10 mm, retire os parafusos de fixação da lâmina (fig.18).

- Substitua a lâmina e aperte os parafusos (força de aperto a aplicar: 8 a 10 Nm).

Efectue estas operações com o maior cuidado. Utilize unicamente peças de origem Outils WOLF.

Após um choque na lâmina, a lâmina deve ser substituída imperativamente. Micro fissuras provocadas pelo choque podem levar a uma ruptura ulterior da lâmina se ela não for substituída.

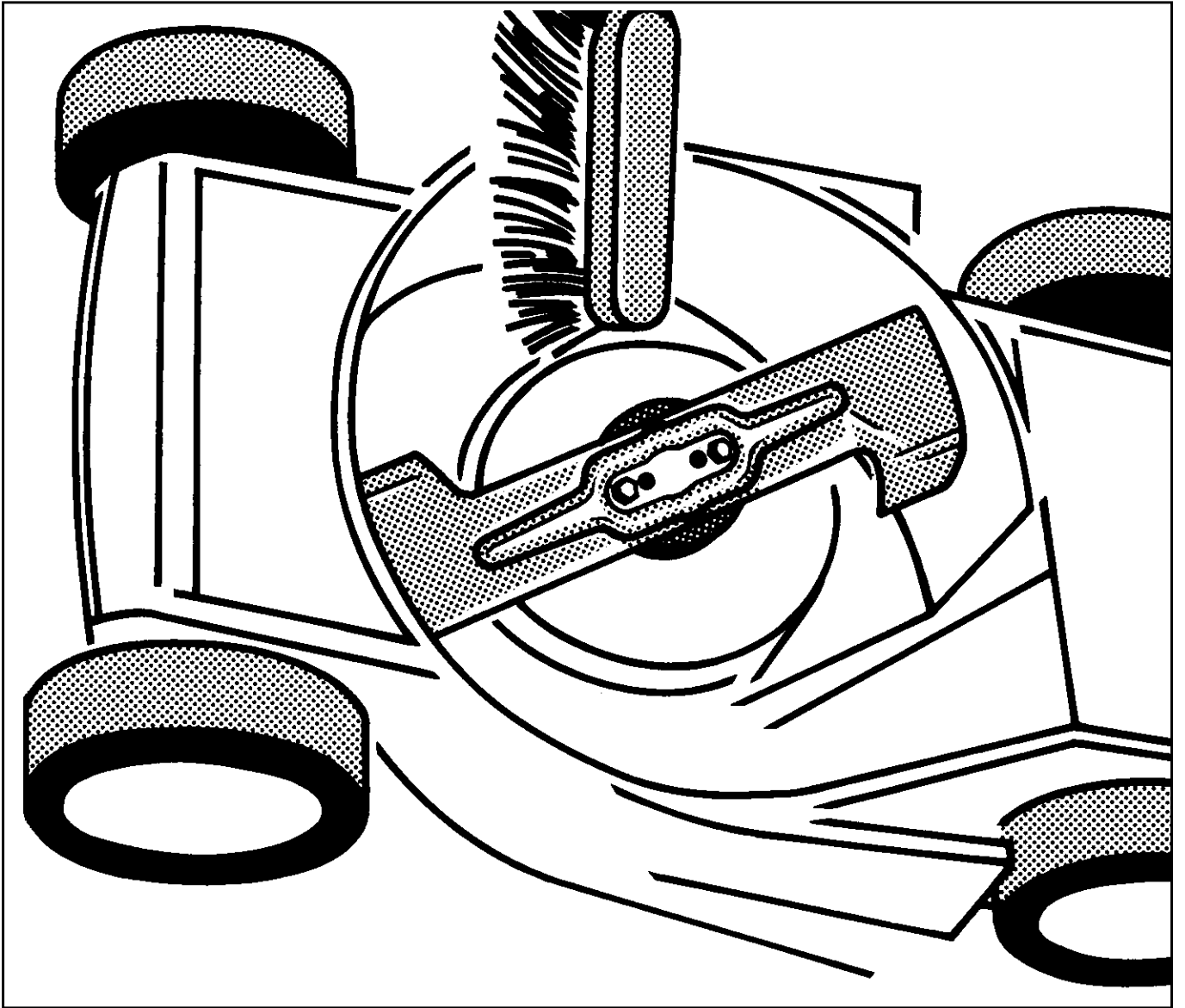

Fig. 18

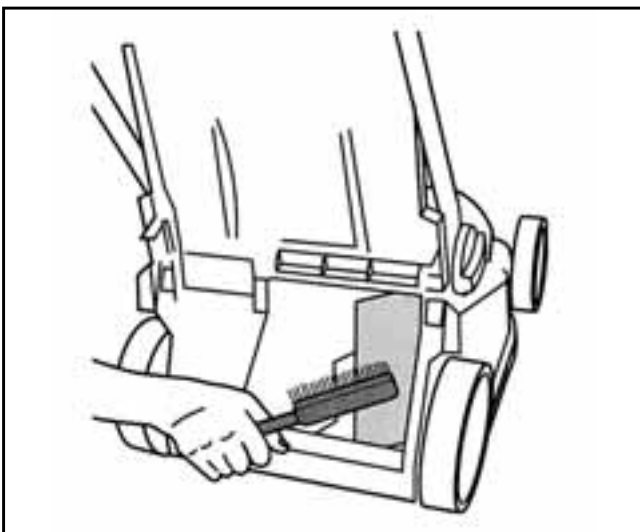

Fig. 19

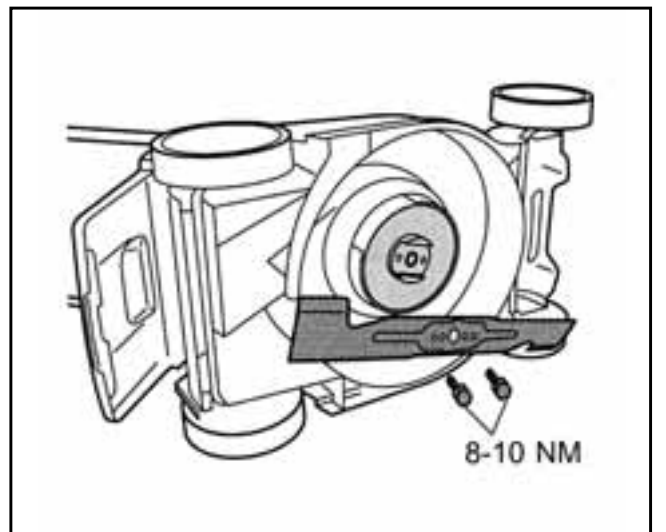



Fig. 20

■ ARRÊT PROLONGÉ ET STOCKAGE HIVERNAL

Une fois la saison de tonte terminée, nettoyez intégralement votre tondeuse.

Conseil : faites réviser votre tondeuse dès l'automne par un Spécialiste agréé par Outils WOLF.

 **Remisez ensuite votre tondeuse dans un endroit sec.**

Pour réduire l'encombrement de votre tondeuse à des fins de transport ou de stockage, le guidon peut être rapidement replié en respectant l'ordre inverse du montage et en prêtant attention à ne pas endommager le câble.

 Veuillez à débarrasser le guidon de toute surcharge avant de procéder à son repliage : retirez en particulier le câble d'alimentation que vous auriez éventuellement rangé en l'enroulant autour du guidon. **Lorsque vous repliez le guidon, maintenez vos doigts à distance des articulations pour éviter de vous blesser.**

■ PROTECTION DE L'ENVIRONNEMENT - ÉLIMINATION DES DÉCHETS (POLLUANTS)

 **La présence de substances dangereuses dans les équipe-**

ments électriques et électroniques a des effets sur l'environnement et la santé.

Les ménages ont leur rôle dans la réutilisation, le recyclage et les autres formes de valorisation des déchets d'équipements électriques et électroniques (DEEE). Ils ont obligation de ne pas se débarrasser des DEEE avec les déchets municipaux non triés et de procéder à leur collecte sélective par les systèmes de reprise et de collecte mis à leur disposition.

■ PARO PROLONGADO E INVERNAJE

Cuando haya terminado la temporada de corte, limpie completamente su cortacésped.

Consejo: Al finalizar la temporada de corte, haga revisar su cortacésped por un Especialista Autorizado Outils WOLF.

 **A continuación, coloque su cortacésped en un sitio seco.**

Para reducir el espacio que ocupa su cortacésped con la finalidad de transporte o de guardado, el manillar puede ser rápidamente plegado respetando el orden inverso del montaje y poniendo atención en no dañar el cable.

 Tenga cuidado en quitar toda sobrecarga del manillar antes de plegarlo: quite particularmente el cable de alimentación que Vd. debe haber guardado enrollándolo alrededor del manillar. **Cuando pliegue su manillar, mantenga los dedos a distancia de las articulaciones para evitar de lastimarse.**

■ PROTECCIÓN DEL MEDIO AMBIENTE - ELIMINACIÓN DE DESECHOS (CONTAMINANTES)

 **La presencia de sustancias peligrosas en los equipos eléctricos tiene efectos sobre el medio ambiente y sobre la salud.**

Las personas tienen su cometido en

la reutilización, el reciclaje y las otras formas de valorización de desechos de equipos eléctricos y electrónicos (DEEE). Tienen la obligación de no deshacerse de los DEEE en los desechos municipales no seleccionados, y de proceder a su colecta selectiva a través de los sistemas de colecta puestos a su disposición.

■ PARAGEM PROLONGADA E ARMAZENAMENTO NO INVERNO

Uma vez terminada a época de corte, limpe completamente a sua máquina.

Conselho: No início do Outono faça uma revisão ao seu corta relvas num especialista autorizado Outils WOLF.

 **Armazene de seguida o seu corta-relvas num lugar seco.**

Para reduzir o volume do corta-relvas para transporte ou armazenamento, o guiador pode ser rapidamente dobrado respeitando a ordem inversa de montagem e tendo o cuidado de não danificar o cabo.

 Tenha o cuidado de retirar qualquer sobrecarga do guiador antes de proceder a sua dobragem: retire em particular o cabo de alimentação que pode ter enrolado à volta do guiador. **Quando dobrar o guiador, mantenha os dedos afastados das articulações para não se ferir.**

■ PROTECÇÃO DO MEIO AMBIENTE - ELIMINAÇÃO DOS RESÍDUOS (POLUENTES)

 **A presença de substâncias perigosas nos equipamentos eléctricos e electrónicos tem efeitos sobre o meio ambiente e a saúde.**

As pessoas têm um papel na reutilização, na reciclagem e outras formas de valorização dos resíduos de equipamentos eléctricos e electrónicos (DEEE). Tem por obrigação de não se desembaraçar dos DEEE com os resíduos municipais não separados e de proceder à sua recolha pelos sistemas de retoma e de colecta postos à sua disposição.

F

DÉPANNAGE COURANT : LES PANNES ET LEURS REMÈDES

La plupart des anomalies de fonctionnement sont dues à de fausses manœuvres, à une mauvaise utilisation de la tondeuse, ou à l'absence d'un entretien normal que nous préconisons.

Nous vous donnons ci-dessous les façons de déceler quelques dysfonctionnements et d'y remédier. Si malgré cela la panne persistait, nous vous conseillons de vous adresser à l'un de nos Spécialistes Agréés Outils WOLF (liste

sur simple demande à Outils WOLF - 67165 WISSEMBOURG CEDEX).

ATTENTION ! Avant toute intervention, arrêtez le moteur et retirez la fiche de la prise de courant.

DYSFONCTIONNEMENT	ORIGINES PROBABLES	REMÈDES
La tondeuse est bruyante et émet de fortes vibrations	La lame a été endommagée par un choc	Remplacez la lame (pièce d'origine)
	La lame est desserrée	Resserrez les vis (8 à 10 Nm)
Le moteur ne tourne pas	Le courant n'arrive pas au moteur	Vérifiez le raccordement du câble et l'état des fusibles
	Le câble est endommagé	Retirez la fiche de la prise de courant, remplacez ou faites réparer le câble par votre Réparateur Agréé Outils WOLF
La tondeuse coupe mal	La lame est émoussée	Remplacez la lame (pièce d'origine)
	La hauteur de coupe est inadaptée	Corrigez le réglage de la hauteur de coupe
Le sac de ramassage se remplit mal	La lame est émoussée	Remplacez la lame (pièce d'origine)
	La toile du sac est obstruée	Nettoyez le sac de ramassage
	La hauteur de coupe est inadaptée	Corrigez le réglage de la hauteur de coupe

E

REPARACIÓN CORRIENTE: AVERÍAS Y SUS REMEDIOS

La mayoría de las anomalías de funcionamiento se deben a maniobras incorrectas, a la mala utilización del cortacésped, o a la falta del mantenimiento normal preconizado. A continuación indicamos las formas de

revelar algunas averías y la manera de remediarlas. Si a pesar de ello la avería persiste, le aconsejamos que se dirija a uno de los Especialistas Autorizados Outils WOLF. (Lista sobre simple solicitud à

Outils WOLF - 67165 WISSEMBOURG CEDEX).

¡CUIDADO! Antes de cualquier intervención, pare el motor y retire del contacto la toma de corriente.

ANOMALÍAS	CAUSAS PROBABLES	SOLUCIONES
El cortacésped es ruidoso y produce fuertes vibraciones	La cuchilla está dañada por un impacto	Reemplace la cuchilla (pieza de origen)
	La cuchilla está mal atornillada	Apriete los tornillos (8 a 10 Nm)
El motor no funciona	La corriente no llega al motor	Controle el empalme del cable y el estado de los fusibles
	El cable está dañado	Retire la toma de contacto, reemplace o haga reemplazar el cable por su Especialista Autorizado por Outils WOLF
El cortacésped corta mal	La cuchilla tiene musgo	Reemplace la cuchilla (pieza de origen)
	La altura de corte es inadecuada	Corrija la altura de corte
El recogedor no se llena	La cuchilla tiene musgo	Reemplace la cuchilla (pieza de origen)
	La tela del saco está obstruida	Limpie el recogedor
	La altura de corte es inadecuada	Corrija la altura de corte

P

REPARAÇÕES CORRENTES: AVARIAS E SUAS SOLUÇÕES

A maior parte das anomalias de funcionamento devem-se a manobras erradas, a uma má utilização do corta-relvas ou à ausência de manutenção normal que nós preconizamos. Abaixo descrevemos a maneira de descobrir

algumas anomalias e de as remediar. Se contudo a avaria persistir, aconselhamo-lo a dirigir-se a um dos nossos especialistas autorizados Outils WOLF. (Enviaremos a lista dos especialistas e oficinas autorizadas se a pedir à WOLF

Jardim - Utensílios para Jardim, Lda. - Rua da Mata Nacional - Arm. N°5 - Vinagreiro - Pousos -2410-028 Leiria)

Cuidado! Antes qualquer intervenção, pare o motor e retire a tomada de corrente.

ANOMALIAS	CAUSAS PROVÁVEIS	SOLUÇÕES
Corta-relvas ruidoso e Fortes vibrações	Lâmina danificada por um choque	Substituir a lâmina (peça de origem)
	Lâmina desapertada	Reapertar os parafusos (8 a 10 Nm)
O motor não roda	A corrente não chega ao motor	Verifique a ligação do cabo e o estado Dos fusíveis
	Cabo danificado	Retire a tomada de corrente, substituir ou Mandar reparar o cabo pelo seu Especialista autorizado Outils WOLF
O corta-relvas corta mal	Lâmina desgasta	Substituir a lâmina (peça de origem)
	A altura de corte é inadaptada	Rectifique a afinação da altura de corte
O cesto não se enche bem	Lâmina desgasta	Substituir a lâmina (peça de origem)
	A tela do cesto está obstruída	limpe o cesto de recolha
	A altura de corte é inadaptada	Corrige a afinação da altura de corte

Garanties contractuelles

Dans le cadre d'un usage non professionnel, et sous réserve que l'utilisation et l'entretien soient conformes aux prescriptions citées dans la notice d'instructions fournie avec chaque tondeuse, Outils WOLF - 67165 WISSEMBOURG CEDEX offre, en sus des garanties légales notamment celle concernant les défauts cachés et les vices rédhibitoires (Art. 1641 à 1649 du code civil) et la garantie de la conformité du bien au contrat due par le vendeur au consommateur (Art. L 211-4 à L 211-14 du code de la consommation), **une garantie contractuelle** :

- de **3 ans** sur votre tondeuse et d'une extension jusqu'à **5 ans, soumise à conditions**,
- de **10 ans** sur le carter (10 ans / pièce et 3 ou 5 ans / pièce et main-d'œuvre),

pour tout défaut de matière et de fabrication selon les modalités précisées ci-dessous. Cette garantie est assurée par l'intermédiaire du réseau de Spécialistes agréés par Outils WOLF. L'attention de l'utilisateur est attirée sur les recommandations essentielles contenues dans la notice d'instructions fournie avec chaque tondeuse, qu'il est absolument indispensable d'observer et de respecter pour obtenir un bon fonctionnement de l'appareil et bénéficier de la garantie contractuelle. Cette garantie est limitée au pays d'achat.

NB : Lorsque la tondeuse est utilisée dans un cadre professionnel, la garantie contractuelle accordée se limite à la garantie légale.

- La garantie contractuelle pour une durée de 3 ans à partir de la date d'achat de la tondeuse n'est accordée que sous réserve du strict respect des indications des points 1 à 4.

- L'extension de la garantie contractuelle à une durée de 5 ans à partir de la date d'achat n'est accordée que sous réserve du strict respect des indications des points 1 à 5.

1. La carte de garantie et l'attestation de mise en service sont à remplir par le vendeur au moment de l'achat.

2. L'attestation de mise en service doit être renvoyée par l'utilisateur, dûment complétée, dans un délai de **8 jours** francs après l'achat, à Outils WOLF - Service Garantie - 67165 WISSEMBOURG CEDEX.

3. La tondeuse doit être employée dans des conditions normales d'utilisation, dans un usage non professionnel. Sont donc notamment exclues les tondeuses utilisées par les entreprises paysagistes, les collectivités locales, les municipalités ainsi que celles destinées à la location payante ou au prêt gratuit.

4. L'entretien et l'utilisation de la tondeuse doivent être conformes aux prescriptions de la notice d'instructions. L'utilisateur doit

prendre connaissance et respecter les instructions figurant sous l'intitulé "Pour votre sécurité et celle des autres".

5. **Durant la 3^e année** suivant la date d'achat, et en plus de l'entretien périodique préconisé, il doit être fait procéder à une **révision payante** de la tondeuse par un Spécialiste agréé par Outils WOLF et la facture relative à cette révision doit être soigneusement conservée. Les détails des opérations de la révision obligatoire sont notés sur le tableau de l'extension de la garantie à 5 ans dans la notice d'instructions.

Tout défaut de matière et de fabrication, reconnu comme tel par Outils WOLF, sera réparé gratuitement (pièces et main-d'œuvre) auprès des Spécialistes agréés par Outils WOLF, sur présentation de la carte de garantie. Tous frais éventuels d'immobilisation, de transport de la tondeuse ou des pièces défectueuses restent à la charge de l'utilisateur.

La remise en état de la tondeuse ou le remplacement des pièces défectueuses dégage Outils WOLF de toute autre obligation de garantie contractuelle. Elle exclut particulièrement toute autre revendication ou dérogation au contrat de vente. Pour toute réclamation invoquant le bénéfice de la garantie contractuelle de 3 ans, la facture d'achat peut être exigée. Pour toute réclamation invoquant le bénéfice de l'extension de la garantie à 5 ans, la présentation de **la facture de la révision obligatoire est exigée**.

Les pièces faisant l'objet d'une demande de garantie doivent être conservées et tenues à disposition de la Société Outils WOLF par le Spécialiste agréé par Outils WOLF ayant effectué la réparation durant une période de 4 mois suivant la date de la demande de garantie. Les pièces seront uniquement transmises aux Outils WOLF sur leur demande, dans ces 4 mois.

Outils WOLF décline toute responsabilité en particulier en matière de responsabilité civile résultant de l'utilisation de la tondeuse, notamment pour les cas suivants :

- pour tout démontage, modification ou adjonction de pièces "non d'origine" y compris les lames. En tout état de cause, la garantie Outils WOLF ne pourra être invoquée en cas d'accident, de casse, de troubles de fonctionnement dus à l'utilisation de pièces non fabriquées, fournies ou homologuées par Outils WOLF.

- pour tout dommage résultant du non-respect des instructions d'utilisation et d'entretien (notamment les révisions courantes) qui sont énoncées dans la notice d'instructions.

Cette garantie ne couvre pas les points suivants :

- toute usure normale des pièces, lame et pièces d'accouplement, câbles et gaines, courroies, garnitures de frein et d'embrayage, etc.

- les perceptions subjectives reconnues sans danger pour l'utilisateur et sans conséquence pour la qualité du produit, telles que bruits, vibrations, jeux fonctionnels ou autres considérations d'ordre esthétique, ainsi que les décolorations, oxydations et corrosions résultant des conditions de stockage et du vieillissement et les traces de suintement d'huile,

- les avaries dues à un défaut d'entretien, à l'inexpérience de l'utilisateur ou à une utilisation non conforme,

- les opérations d'entretien périodique à caractère préventif, telles que définies dans la notice d'instructions.

Tout démontage, modification ou adjonction de pièces "non d'origine" y compris les lames, annule tout droit à l'ensemble de la garantie. Il en est de même pour tout dommage résultant du non-respect des instructions d'utilisation et d'entretien qui sont énoncées dans la notice d'instructions jointe à votre tondeuse.

Comment faire valoir votre droit à cette garantie contractuelle de 3 ans ?

Sous respect des conditions de garantie :

1. Lors de l'achat, faites remplir la carte de garantie et l'attestation de mise en service, qui sont jointes à la notice d'instructions. Conservez votre facture d'achat.

2. Retournez l'attestation de mise en service dûment complétée, dans un délai de **8 jours** francs après l'achat, à Outils WOLF - Service Garantie - 67165 WISSEMBOURG CEDEX.

3. Conservez la carte de garantie. En cas d'intervention sous garantie, adressez-vous à votre Spécialiste agréé par Outils WOLF (ou liste sur demande à Outils WOLF - 67165 WISSEMBOURG CEDEX) muni de celle-ci.

Comment faire valoir votre droit à l'extension de la garantie contractuelle de 3 à 5 ans ?

Durant la 3^e année suivant la date d'achat, faites procéder à une **révision** de votre tondeuse par un Spécialiste agréé par Outils WOLF et conservez soigneusement **la facture** relative à cette révision. Les détails des opérations de la révision obligatoire sont notés sur le tableau de l'extension de la garantie 5 ans dans la notice d'instructions.

Garantías contractuales

En condiciones de utilización no profesional, y con la condición que el uso y el mantenimiento sean conformes con las prescripciones citadas en el manual de instrucciones entregado con cada cortacésped, Outils WOLF ESPAÑA – 17451 SANT FELIU DE BUIXALLEU ofrece, además de las garantías legales en particular la relativa a defectos ocultos y los vicios redhibitorios y la garantía de la conformidad del bien con el contrato debida por el vendedor al consumidor, **una garantía contractual:**

- de **3 años** para su cortacésped y de una extensión hasta **5 años, sometida a condiciones,**

- de **10 años** para el chasis (10 años / pieza y 3 o 5 años / pieza y mano de obra), cubriendo cualquier defecto de material y de fabricación según las modalidades indicadas a continuación.

Esta garantía está asegurada por mediación de la red de Especialistas autorizados por Outils WOLF. Se tiene que llamar la atención del utilizador sobre las recomendaciones esenciales preconizadas en el manual de utilización que acompaña cada cortacésped, que deben cumplirse y observarse rigurosamente para conseguir un buen funcionamiento de la máquina y beneficiar de la garantía contractual. Esta garantía está limitada al país de compra.

NB: Si el cortacésped se utiliza de forma profesional, la garantía contractual concedida se limita a la garantía legal.

- La garantía contractual por un periodo de 3 años a partir de la fecha de compra del cortacésped sólo será válida si se observa el riguroso cumplimiento de los párrafos 1 a 4.

- La extensión de la garantía hasta un periodo de 5 años a partir de la fecha de compra sólo se concede si se observa el riguroso cumplimiento de las indicaciones de los párrafos 1 a 5.

1. La tarjeta de garantía y la tarjeta de puesta en servicio deben ser rellenas por el vendedor en el momento de la compra.

2. La tarjeta de puesta en servicio debe ser enviada por el utilizador, debidamente rellena, en un plazo de **8 días** cabales tras la compra, a Outils WOLF ESPAÑA – Dpto. Garantía - Ctra. C-35, Km. 66 - 17451 SANT FELIU DE BUIXALLEU (Gerona).

3. El cortacésped debe trabajar siempre en condiciones normales de utilización, y nunca en uso profesional. Por ello están excluidos los cortacéspedes utilizados por paisajistas, colectividades, municipalidades, así como los cortacéspedes de alquiler o prestados gratuitamente.

4. El mantenimiento y el uso del cortacésped son conformes a lo prescrito en el manual de instrucciones. El utilizador debe conocer y respetar todas las instrucciones

citadas en el apartado "Para su seguridad y la de los demás".

5. **Durante el 3^{er} año** que sigue la fecha de compra, y además del mantenimiento periódico preconizado, tiene que haberse efectuado una **revisión (con pago)** del cortacésped por un Especialista autorizado por Outils WOLF y la factura relativa a esta revisión debe conservarse cuidadosamente. Los detalles de las operaciones de la revisión obligatoria figuran en cuadro de la extensión de la garantía hasta 5 años en el manual de instrucciones.

Cualquier defecto material y de fabricación, reconocido como tal por Outils WOLF, será reparado gratuitamente (piezas y mano de obra) en los Especialistas autorizados por Outils WOLF, mediante la presentación de la tarjeta de garantía. Todos los gastos eventuales de inmovilización, de transporte del cortacésped o de las piezas defectuosas, corren por cuenta del utilizador.

La reparación del cortacésped o la sustitución de las piezas defectuosas exime Outils WOLF de cualquier otro compromiso de garantía contractual. Excluye en particular cualquier otra reclamación o derogación al contrato de venta.

Para cualquier reclamación alegando al beneficio de la garantía contractual de 3 años, la factura de compra puede ser exigida. Para cualquier reclamación alegando al beneficio de la extensión de la garantía hasta 5 años, la presentación de **la factura de la revisión obligatoria será exigida.**

Las piezas objeto de un pedido de garantía deben ser conservadas a disposición de la Sociedad Outils WOLF por el Especialista autorizado por Outils WOLF que ha efectuado la reparación durante un periodo de 4 meses siguientes a la fecha del pedido de garantía. Las piezas sólo serán enviadas a Outils WOLF a petición de ésta, dentro de los 4 meses.

Outils WOLF declina cualquier responsabilidad en particular en materia de responsabilidad civil que resulte de la utilización del cortacésped, especialmente en los casos siguientes:

- para cualquier desmontaje, modificación o añadido de piezas "que no sean de origen" comprendidas las cuchillas. Nunca se podrá alegar la garantía Outils WOLF en caso de accidente, piezas partidas, anomalías de funcionamiento por utilización de piezas que no han sido fabricadas, suministradas u homologadas por Outils WOLF.

- para cualquier daño que resulte por incumplimiento de las instrucciones de utilización y de mantenimiento (especialmente las revisiones corrientes) descritas en el manual de instrucciones.

Quedan excluidos de esta garantía :

- todo desgaste normal de piezas, cuchilla

y piezas de acoplamiento, cables y fundas, correas, guarniciones de freno y de embrague, etc.

- percepciones subjetivas reconocidas sin peligro para el utilizador y sin consecuencia para la calidad del producto, tales como ruidos, vibraciones, juegos funcionales u otras consideraciones de orden estético, así como descoloramientos, oxidaciones y corrosiones resultantes de las condiciones de almacenamiento y del envejecimiento y las manchas o chorros de aceite,

- cuando las averías se deban a un defecto de mantenimiento, de inexperiencia del utilizador o a una utilización que no sea conforme,

- las operaciones de mantenimiento periódico de carácter preventivo, definidas en el manual de instrucciones.

Cualquier desmontaje, modificación o añadido de piezas "que no sean de origen" incluidas las cuchillas, anula cualquier derecho al conjunto de la garantía. Lo mismo ocurre para cualquier daño que resulte por incumplimiento de las instrucciones de utilización y de mantenimiento descritas en el manual de instrucciones unido a su cortacésped.

¿Cómo hacer valer su derecho a la presente garantía contractual de 3 años ?

Previa observación de las condiciones de garantía :

1. En el momento de la compra, hacer rellenar la tarjeta de garantía y la tarjeta de puesta en servicio, insertas en el manual de instrucciones. Conserve su factura de compra.

2. Envíe la tarjeta de puesta en servicio debidamente completada, dentro de los **8 días** siguientes a la fecha de compra, a Outils WOLF ESPAÑA, S.L. - Servicio Garantía – Ctra. C-35, Km. 66 – 17451 SANT FELIU DE BUIXALLEU (Gerona).

3. Conserve la tarjeta de garantía. En caso de intervención bajo garantía, diríjase a su Especialista autorizado por Outils WOLF (o solicite la lista a Outils WOLF ESPAÑA, S.L. Ctra. C-35, Km 66 – 17451 SANT FELIU DE BUIXALLEU (Gerona) provisto de la tarjeta de garantía.

¿Cómo hacer valer su derecho a la extensión de la garantía contractual de 3 a 5 años ?

Durante el 3^{er} año siguiente a la fecha de compra, haga efectuar una **revisión** de su cortacésped por un Especialista autorizado por Outils WOLF y conserve cuidadosamente **la factura** relativa a esta revisión. Los detalles de las operaciones de la revisión obligatoria figuran en el cuadro de la extensión de la garantía 5 años en el manual de instrucciones.

Garantias contratuais

Em condições de uma utilização não profissional, e sob reserva que a utilização e a manutenção sejam conformes às prescrições indicadas no manual de utilização fornecido com cada corta-relvas, WOLF JARDIM – Pousos - 2410-028 LEIRA oferece, além das garantias legais contra os defeitos ou avarias não detectáveis, os defeitos redibitórios e a garantia de conformidade do bem ao contrato devido pelo vendedor ao consumidor, **uma garantia contratual:**

- de **3 anos** sobre o seu corta-relvas e uma extensão de garantia até **5 anos, sujeita a condições,**

- de **10 anos** sobre o chassis (10 anos / peça e 3 ou 5 anos / peça e mão-de-obra), para qualquer defeito de matéria ou de fabrico segundo as modalidades indicadas mais abaixo.

Esta garantia é assegurada pelo intermédio da rede de Especialistas autorizados pela Outils WOLF.

Chamamos a atenção do utilizador sobre as recomendações essenciais contidas no manual de instruções fornecido com cada corta-relvas, que devem ser cumpridas rigorosamente afim de obter um bom funcionamento da máquina e beneficiar da garantia contratual.

Esta garantia abrange só o país de compra.

NB: Quando o corta-relvas é utilizado em condições profissionais, a garantia contratual concedida limita-se à garantia legal.

- A garantia contratual para uma duração de 3 anos a partir da data de compra do corta-relvas só será concedida sob reserva do estrito cumprimento das indicações dos pontos 1 a 4.

- A extensão de garantia até 5 anos a partir da data de compra só será concedida sob reserva do estrito respeito das indicações dos pontos 1 a 5.

1. A carta de garantia e o certificado de entrada em serviço devem ser preenchidos pelo vendedor no momento da compra.

2. O certificado de entrada em serviço deve ser enviado pelo utilizador, devidamente preenchido, num prazo de **8 dias** úteis após a compra, para:

WOLF JARDIM – Utensílios para Jardim Lda.
– Serviço de Garantia - Rua da Mata Nacional – Pousos – 2410-028 LEIRIA

3. O corta-relvas deve ser utilizado nas condições normais de utilização, e nunca em utilização profissional. Por essa razão são excluídos os corta-relvas utilizados pelas empresas de parques e jardins, as colectividades locais, as câmaras municipais assim como os corta-relvas destinados ao aluguer pago ou empréstimo gratuito.

4. A manutenção e a utilização do corta-relvas devem estar conformes as prescrições do manual de instruções. O utilizador deve tomar conhecimento e respeitar todas as instruções descritas no capítulo “Para sua segurança e a dos outros”.

5. **Durante o 3º ano** que segue a data de compra, além da manutenção periódica preconizada, deve ser feita uma **revisão que será facturada** do corta-relvas por um Especialista autorizado pela Outils WOLF e a factura relativa a essa revisão deve ser preciosamente conservada. Os pormenores das operações da revisão obrigatória estão indicados em anexo no quadro sobre a extensão de garantia até 5 anos no manual de instruções.

Qualquer defeito de matéria e de fabrico, reconhecido como tal por Outils WOLF, será reparado gratuitamente (peças e mão-de-obra) através dos Especialistas autorizados pela Outils WOLF, mediante a apresentação do cupão de garantia. Todos os eventuais custos de imobilização, de transporte do corta-relvas ou das peças defeituosas ficam a cargo do utilizador.

A reparação do corta-relvas ou a substituição das peças defeituosas exclui Outils WOLF de qualquer outra obrigação de garantia contratual. Exclui particularmente qualquer outra reivindicação ou derrogação ao contrato de venda.

Para qualquer reclamação, invocando o benefício da garantia contratual de 3 anos, a factura de compra pode ser exigida. Para qualquer reclamação invocando o benefício da extensão de garantia até 5 anos, a apresentação da **factura da revisão obrigatória é exigida.**

As peças fazendo o objecto de um pedido de garantia devem ser conservadas e postas à disposição da empresa WOLF JARDIM – Utensílios para Jardim Lda. pelo especialista autorizado pela Outils WOLF tendo efectuado a reparação, durante um período de 4 meses que segue a data do pedido de garantia. As peças só serão entregues à WOLF JARDIM – Utensílios para Jardim Lda., sobre pedido da mesma, nesses 4 meses.

Outils WOLF declina toda e qualquer outra responsabilidade, particularmente em matéria de responsabilidade civil resultando da utilização do corta-relvas, especialmente nos seguintes casos:

- para toda desmontagem, modificação ou montagem de peças “não de origem” incluindo as lâminas. Seja como for, a garantia Outils WOLF não pode ser aceite em caso de acidente, de quebra, de anomalias de funcionamento devido à utilização de peças não fabricadas, fornecidas ou homologadas pela Outils WOLF.

- por todo dano resultando do não respeito das instruções de utilização e de manutenção (especialmente as revisões normais) que são descritas no manual de instruções.

Esta garantia não cobre os pontos seguintes:

- todo desgaste normal das peças, lâmina e peças de acoplamento, cabos e bichas, correias, calços de travões e de embraiagem, etc.

- as percepções subjectivas reconhecidas sem perigo para o utilizador e sem sequências para a qualidade do produto, tais como ruídos, vibrações, jogos funcionais ou outras considerações de ordem estética, assim como as descolorações, oxidações e corrosões resultantes das condições de armazenamento e envelhecimento e das ressumações de óleo,

- as avarias devidas a um defeito de manutenção, à in experiência do utilizador ou a uma utilização não conforme,

- as operações de manutenção periódicas de carácter preventivo, tais como definidas no manual de instruções.

Qualquer desmontagem, modificação ou adjunção de peças “não de origem” incluindo as lâminas, anula todo o direito ao conjunto da garantia. Assim como para todo dano resultando do não respeito das instruções de utilização e de manutenção que estão descritas no manual de instruções junto com o seu corta-relvas.

Como fazer valer o seu direito a esta garantia contratual de 3 anos?

Respeitando as nossas condições de garantia:

1. No momento da compra, mandar preencher o cupão de garantia e o certificado de entrada em serviço, que estão juntos ao manual de instruções. Conserve a sua factura de compra.

2. Enviar o certificado de entrada em serviço devidamente preenchido, num prazo de **8 dias úteis** após a compra, à WOLF JARDIM – Utensílios para Jardim Lda. – Serviço Garantia - Rua da Mata Nacional – Armazém nº 5 – Pousos – 2410-028 LEIRIA.

3. Conserve o cupão de garantia. Em caso de intervenção em garantia, entre em contacto com o seu especialista autorizado pela Outils WOLF (ou lista sobre pedido à WOLF JARDIM – Utensílios para Jardim Lda. Rua da Mata Nacional – Armazém nº 5 – Pousos – 2410-028 LEIRIA) munido do cupão de garantia.

Como fazer valer o seu direito à extensão de garantia contratual de 3 a 5 anos?

Durante o 3º ano que segue a data de compra, faça proceder a uma **revisão** que será facturada, do seu corta relvas por um Especialista autorizado pela Outils WOLF e conserve preciosamente **a factura** relativa a essa revisão.

Os pormenores das operações da revisão obrigatória estão indicados em anexo no quadro sobre a extensão de garantia até 5 anos no manual de instruções.

F

Ces garanties contractuelles viennent en sus de la garantie légale des défauts cachés et vices rédhibitoires régie par les articles 1641 à 1649 du code civil et de la garantie de conformité du bien au contrat due par le vendeur au consommateur régie par les articles L 211-4 à L 211-14 du code de la consommation.

« Article L 211-4 du code de la consommation :

Le vendeur est tenu de livrer un bien conforme au contrat et répond des défauts de conformité existant lors de la délivrance. Il répond également des défauts de conformité résultant de l'emballage, des instructions de montage ou de l'installation lorsque celle-ci a été mise à sa charge par le contrat ou a été réalisée sous sa responsabilité.

« Article L 211-5 du code de la consommation :

Pour être conforme au contrat, le bien doit :

1° Etre propre à l'usage habituellement attendu d'un bien semblable et, le cas échéant :

- correspondre à la description donnée par le vendeur et posséder les qualités que celui-ci a présentées à l'acheteur sous forme d'échantillon ou de modèle ;

- présenter les qualités qu'un acheteur peut légitimement attendre eu égard aux déclarations publiques faites par le vendeur, par le producteur ou par son représentant, notamment dans la publicité ou l'étiquetage ;

2° Ou présenter les caractéristiques définies d'un commun accord par les parties ou être propre à tout usage spécial recherché par l'acheteur, porté à la connaissance du vendeur et que ce dernier a accepté.

« Article L 211-12 du code de la consommation :

L'action résultant du défaut de conformité se prescrit par deux ans à compter de la délivrance du bien.

« Article 1641 du code civil :

Le vendeur est tenu de la garantie à raison des défauts cachés de la chose vendue qui la rendent impropre à l'usage auquel on la destine, ou qui diminuent tellement cet usage, que l'acheteur ne l'aurait pas acquise, ou n'en aurait donné qu'un moindre prix, s'il les avait connus.

« Article 1648 du code civil :

L'action résultant des vices rédhibitoires doit être intentée par l'acquéreur, dans un délai de deux ans à compter de la découverte du vice.

E

Estas garantías contractuales vienen en complemento de la garantía legal por defectos ocultos y vicios redhibitorios regida por ciertos artículos del código civil y de la garantía de conformidad del bien con el contrato debida por el vendedor al consumidor, regida por ciertos artículos del código del consumo.

P

Estas garantias contratuais vem além da garantia legal contra os defeitos e avarias não detectáveis concedidas pelos artigos do código civil e a garantia de conformidade do bem ao contrato que deve o vendedor ao consumidor concedida pelos artigos do código do consumidor.

EXTENSION DE LA GARANTIE À 5 ANS

Détails des opérations de la révision obligatoire dans la 3^e année pour les tondeuses achetées après le 01/01/2006

F

	TONDEUSE ÉLECTRIQUE	
	POUSSÉE	TRACTÉE
Moteur	<input type="checkbox"/> Nettoyage à l'air comprimé : - du compartiment moteur / - du bobinage <input type="checkbox"/> Vérification - des connexions électriques / - du ventilateur / - du frein moteur / - des roulements <input type="checkbox"/> Contrôle du serrage des tirants d'assemblage	
Tondeuse	<input type="checkbox"/> Contrôle du serrage de la visserie <input type="checkbox"/> Vérification : - de l'état et de l'équilibrage (éventuellement remplacement) - de l'état de l'accouplement de lame (isolation électrique) - de la rondelle d'accouplement (état des ergots) <input type="checkbox"/> Serrage dynamométrique de la vis de fixation <input type="checkbox"/> Nettoyage + graissage <input type="checkbox"/> Nettoyage des grilles d'évacuation d'air <input type="checkbox"/> Suppression du jeu par adjonction de rondelles <input type="checkbox"/> Graissage des paliers	
Hauteurs de coupe Panier de ramassage Roues Entraînement avance	<input type="checkbox"/> Nettoyage / graissage des pignons + cliquets <input type="checkbox"/> Vérifications de l'usure des poulies, si nécessaire remplacement <input type="checkbox"/> Graissage des paliers du réducteur et de l'arbre de transmission <input type="checkbox"/> Etat de la courroie/remplacement <input type="checkbox"/> Réglage du guide <input type="checkbox"/> Etat du câble d'avance remplacement / réglage	
Sécurité	<input type="checkbox"/> Vérification : - de la tenue des broches de la prise d'alimentation / - du fonctionnement du contacteur de mise en marche - du temps d'arrêt de la lame : < 3 secondes / - du déflecteur de sécurité d'éjection d'herbe	

Utiliser uniquement des pièces d'origine Outils WOLF - Vérifier la conformité aux exigences de sécurité.

EXTENSIÓN DE LA GARANTÍA HASTA 5 AÑOS

Detalles de las operaciones de la revisión obligatoria en el 3^{er} año para los cortacésped comprados después del 01/01/2006

E

	CORTACÉSPED ELÉCTRICO	
	DE EMPUJAR	CON TRACCIÓN
Motor	<input type="checkbox"/> Limpieza con aire comprimido: - del motor / - del bobinado <input type="checkbox"/> Verificación - de las conexiones eléctricas / - del ventilador / - del freno motor / - de los rodamientos <input type="checkbox"/> Comprobación del apriete de los tirantes de unión	
Cortacésped	<input type="checkbox"/> Comprobación del apriete de los tornillos <input type="checkbox"/> Verificación: - del estado y del equilibrado (eventualmente sustituir) - del estado acoplamiento de cuchilla (aislamiento eléctrico) - de la arandela de acoplamiento (estado de las patillas) <input type="checkbox"/> Apriete dinámico del tornillo de fijación <input type="checkbox"/> Limpieza + engrase <input type="checkbox"/> Limpieza de las rejillas de escape de aire <input type="checkbox"/> Supresión del juego por añadidura de arandelas <input type="checkbox"/> Engrase de los cojinetes	
Alturas de corte Recogedo Ruedas Tracción de avance	<input type="checkbox"/> Limpieza/engrase de los piñones + trinquetes <input type="checkbox"/> Verificación del desgaste de las poleas, y si es necesario sustitución <input type="checkbox"/> Engrase de los cojinetes del reductor y del árbol de transmisión <input type="checkbox"/> Estado de la correa / sustitución <input type="checkbox"/> Ajuste de la guía <input type="checkbox"/> Estado del cable de avance sustitución / ajuste	
Seguridad	<input type="checkbox"/> Verificación: - de la fijación de las clavijas de la toma de alimentación / - del funcionamiento del contactor de puesta en marcha - del tiempo de frenado de la cuchilla: < 3 segundos / - del deflector de seguridad de expulsión de hierba	

Utilizar únicamente piezas de origen Outils WOLF - Verificar la conformidad con las exigencias de seguridad

EXTENSÃO DA GARANTIA ATÉ 5 ANOS

Pormenores das operações da revisão obrigatória durante o 3^o ano Para os corta-relvas comprados após o 01/01/2006

P

	CORTA-RELVAS ELÉCTRICO	
	DE EMPURRAR	COM TRACÇÃO
Motor	<input type="checkbox"/> Limpeza com pressão de ar: - do compartimento motor / - da bobinagem <input type="checkbox"/> Verificação: - das conexões eléctricas / - do ventilador / - do travão motor / - dos rolamentos <input type="checkbox"/> Controlo do aperto dos parafusos de montagem	
Corta-relvas	<input type="checkbox"/> Controlo do aperto dos parafusos <input type="checkbox"/> Verificação: - do estado e da equilibragem (eventualmente substituição) - do estado do acoplamento da lâmina (isolação eléctrica) - da anilha de acoplamento (estado dos pontos de encaixe) <input type="checkbox"/> Aperto dinâmico do parafuso de fixação <input type="checkbox"/> Limpeza + lubrificação <input type="checkbox"/> Limpeza das grelhas de evacuação do ar <input type="checkbox"/> Supressão da folga por acrescentamento de anilhas <input type="checkbox"/> Lubrificação das chumaceiras	
Alturas de corte Cesto de recolha Rodas Sistema de avanço	<input type="checkbox"/> Limpeza/lubrificação dos carretos + linguetes <input type="checkbox"/> Verificação do desgaste das polias, e se necessário substituição <input type="checkbox"/> Lubrificação das chumaceiras do reductor e do eixo de transmissão <input type="checkbox"/> Estado da correia / substituição <input type="checkbox"/> Ajuste da guia <input type="checkbox"/> Estado do cabo de avanço Substituição / ajuste	
Segurança	<input type="checkbox"/> Verificação: - da fixação dos encaixes da tomada de alimentação / - do funcionamento do interruptor de arranque - do tempo de paragem da lâmina : < 3 segundos / - do deflector de segurança da ejeção da relva	

Utilizar únicamente peças de origem Outils WOLF - Verificar a conformidade as exigências de segurança

DÉCLARATION «CE» DE CONFORMITÉ

Selon la directive **98/37/CE** du 22/06/98, codifiant la directive 89/392/CEE modifiée,

Nous,



5, rue de l'Industrie, 67165 WISSEMBOURG CEDEX,

déclarons sous notre propre responsabilité, que les tondeuses électriques, types **N34M** et **N37M**, auxquelles cette déclaration se rapporte, satisfont aux exigences essentielles de sécurité et de santé de la directive **89/392/CEE modifiée** qui leur est applicable, aux réglementations nationales la transposant, ainsi qu'aux dispositions des autres directives européennes qui leur sont applicables :

- **73/23/CEE**
du 19/02/73 sécurité des personnes, des animaux et des biens lors de l'emploi de matériels électriques destinés à être employés dans certaines limites de tension
- **89/336/CEE**
du 03/05/89 compatibilité électromagnétique
- **2000/14/CE**
du 08/05/00 émissions sonores dans l'environnement des matériels destinés à être utilisés à l'extérieur des bâtiments.

et garantissons que les tondeuses électriques, type **N34M** et **N37M**, satisfont aux exigences de la directive **2001/14/CE** en matière d'émissions sonores dans l'environnement, et sont soumises à la procédure de contrôle interne de la production, avec évaluation de la documentation technique et contrôle périodique par un organisme notifié, le VDE, D-63069 OFFENBACH.

* Niveau de puissance acoustique moyen mesuré : **93 dB(A)**

* Niveau de puissance acoustique garanti : **96 dB(A)**

Fait à Wissembourg, le 8 janvier 2007

Pierre WOLF
Président



DECLARACIÓN «CE» DE CONFORMIDAD

Según la directiva **98/37/CE** de 22/06/98, que codifica la directiva 89/392/CEE modificada,

El que suscribe,



5, rue de l'Industrie, 67165 WISSEMBOURG Cedex - Francia,

declara bajo su propia responsabilidad, que los cortacéspedes eléctricos tipo **N34M** y **N37M**, objeto de esta declaración, cumplen con las exigencias esenciales de seguridad y de salud de la directiva **89/392/CEE modificada** que les es aplicable, con las legislaciones nacionales que la transponen, como igualmente con las exigencias de otras directivas europeas aplicables:

- **73/23/CEE** de 19/02/73 seguridad de personas, de animales, y de bienes durante el uso de materiales eléctricos destinados a ser utilizados en ciertos límites de tensión
- **89/336/CEE** de 03/05/89 compatibilidad electromagnética
- **2000/14/CE** de 08/05/00 emisiones sonoras en el ámbito de materiales destinados al exterior de las instalaciones

y garantizamos que los cortacéspedes eléctricos, tipo **N34M** y **N37M**, cumplen con las exigencias de la directiva **2000/14/CE** relativa a las emisiones sonoras en el ambiente, y están sometidas al procedimiento de control interno de la fabricación, con valoración de la documentación técnica y control periódico por un organismo autorizado, VDE, D - 63069 OFFENBACH AM MAIN.

* Nivel de presión acústica medio medido: **93 dB(A)**

* Nivel de presión acústica garantizado: **96 dB(A)**

Dado en Wissembourg, a 8 de Enero de 2007

Pierre WOLF
Presidente



Outils WOLF ESPAÑA, S.L. Ctra. C-35, Km. 66 - 17451 SANT FELIU DE BUIXALLEU (Gerona)
Reg. Merc. de Gerona, Tomo 838, Libro O, Sección 8, Folio 40, Hoja GE 15935

DECLARAÇÃO «CE» DE CONFORMIDADE

Segundo à directiva **98/37/CE** de 22/06/98, codificativa da directiva 89/392/CEE modificada,

Nós,



5, rue de l'Industrie, 67165 WISSEMBOURG Cedex - França,

declaramos sobre a nossa própria responsabilidade que os corta-relvas eléctricos, Tipos **N34M** e **N37M**, aos quais esta declaração se destina, satisfaz as exigências essenciais de segurança e saúde da directiva **89/392/CEE modificada** que lhe é aplicável, às legislações nacionais transpondo-a, assim como as disposições das outras directivas europeias que lhes são aplicáveis:

- **73/23/CEE**
de 19/02/73 segurança das pessoas, dos animais e dos bens, ao serem utilizados
materiais eléctricos destinados a serem empregues com certos
limites de tensão
- **89/336/CEE**
de 03/05/89 compatibilidade electromagnética
- **2000/14/CE**
de 08/05/00 emissões sonoras no âmbito dos materiais destinados ao exterior das instalações

e garantimos que os corta-relvas, tipos **N34M** e **N37M**, satisfazem às exigências da directiva **2000/14/CE** em matéria de emissões sonoras no meio ambiente, e estão submetidas ao procedimento de controlo interno da produção, com avaliação da documentação técnica e controlo periódico por um organismo oficial, o VDE, D-63069 OFFENBACH.

* Nível médio de potência acústica medida: **93 dB(A)**

* Nível sonoro garantido: **96 dB(A)**

Feito em Wissembourg, a 8d de Janeiro de 2007

Pierre WOLF
Presidente



F

Dans un souci constant d'amélioration de ses produits, la Sté Outils WOLF se réserve le droit de modifier sans préavis les spécifications des modèles présentés.

Votre tondeuse peut donc présenter des différences par rapport à la présente notice.

Photos et illustrations non contractuelles.

Outils WOLF S.A.S. - F- 67165 WISSEMBOURG CEDEX
R.C.S. Strasbourg B 708 503 131

E

Con el constante afán de mejora de sus productos, la Sociedad Outils WOLF se reserva el derecho de modificar sin aviso previo las especificaciones de los modelos presentados.

Así, su cortacésped puede presentar ligeras diferencias con respecto al presente manual.

Fotos e ilustraciones no contractuales.

Outils WOLF ESPAÑA, S.L. Ctra. C-35, Km. 66 17451 SANT FELIU DE BUIXALLEU (Gerona)
Reg. Merc. de Gerona, Tomo 838, Libro O, Sección 8, Folio 40, Hoja GE 15935

P

Em virtude duma preocupação constante de melhoramento a sua máquina pode apresentar ligeiras diferenças em relação a este manual.

Fotos e ilustrações apresentadas a títulos de indicação.

WOLF JARDIM - Utensílios para Jardim, Lda. - Rua da Mata Nacional - Armazém nº 5 - Vinagreiro - Pousos -
2410-028 LEIRIA (Portugal) - Contribuinte nº 501 985 310 - C.R.C. de Leiria nº 4996 Fls 2 Livro.

