

Flymo

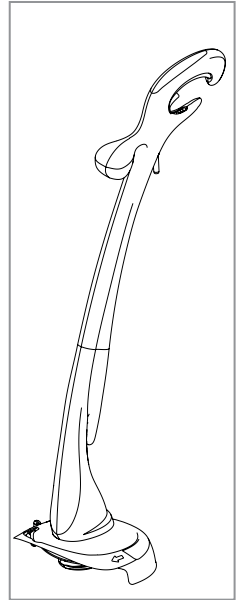

Mini Trim ST Mini Trim Auto ST Mini Trim Auto XT Mini Trim Auto plus XT

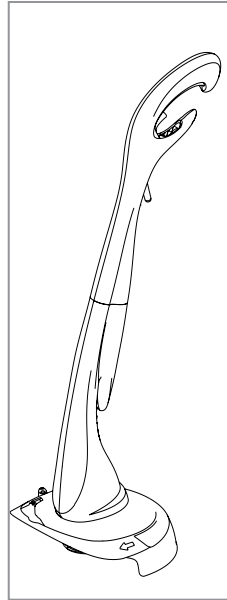
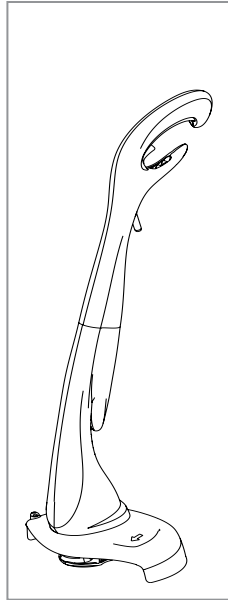
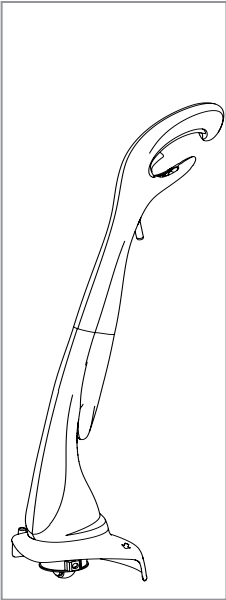

GB Original Instructions

DE Originalanleitung

FR Instructions d'origine

NL Oorspronkelijke instructies

NO Originalinstrukser

FI Alkuperäiset ohjeet

SE Originalinstruktioner

DK Originale instruktioner

ES Instrucciones originales

PT Instruções Originais

IT Istruzioni originali

HU Eredeti Utasítás

PL Oryginalne Instrukcje

CZ Originální pokyny

SK Pôvodné pokyny

SI Originalna navodila

HR Originalne upute

LT Pagrindinės instrukcijos

RU Исходные инструкции

EE Algsed juhised

LV Sākotnējās instrukcijas

RO Instrucțiuni originale

GR Αρχικές οδηγίες

TR Orijinal Talimatlar

GB **IMPORTANT INFORMATION**
Read before use and retain for future reference

DE **WICHTIGE INFORMATION**
Bitte vor dem Benutzen des Gerätes durchlesen und gut aufbewahren

FR **RENSEIGNEMENTS IMPORTANTS**
A lire avant usage et à conserver pour référence ultérieure

NL **BELANGRIJKE INFORMATIE**
Leest u deze informatie voor het gebruik en bewaar ze voor toekomstige raadpleging

NO **VIKTIG INFORMASJON**
Les bruksanvisningen nøye før bruk og oppbevar den for senere bruk

FI **TÄRKEÄÄ TIETOA**
Lue tämä ennen käyttöä ja säilytä myöhempää tarvetta varten

SE **VIKTIG INFORMATION**
Läs anvisningarna före användningen och spara dem för framtida behov

DK **VIGTIGE OPLYSNINGER**
Du bør læse brugsanvisningen før brug og gemme til senere henvisning

ES **INFORMACIÓN IMPORTANTE**
Léase antes de utilizar y consérvela como referencia en el futuro

PT **INFORMAÇÕES IMPORTANTES**
Leia antes de utilizar e guarde para consulta futura

IT **INFORMAZIONI IMPORTANTI**
Leggere prima dell'uso e conservare per ulteriore consultazione

HU **FONTOS INFORMÁCIÓ**
Használat előtt olvassa el, és tartsa meg későbbi felhasználásra

PL **UWAGA** Zapoznać się z treścią niniejszej instrukcji przed użyciem i zachować ją do dalszego użytkowania urządzenia

CZ **DŮLEŽITÁ INFORMACE**
Než začnete stroj používat, přečtěte si pozorně tento návod a uschovejte jej pro další použití v budoucnu

SK **DÔLEŽITÉ INFORMÁCIE**
Pred použitím si prečítajte nasledovné informácie a odložte si ich pre budúcu potrebu

SI **POMEMBNA INFORMACIJA**
Preberite pred uporabo in shranite za prihodnjo uporabo

HR **VAŽNE INFORMACIJE**
Pročitati prije upotrebe i sačuvati za buduće osvrte

LT **Operatoriaus instrukcijų rinkinys**
Perskaitykite šį instrukcijų rinkinį labai atidžiai, kad pilnai suprastumėte turinį, prieš pradėdami naudoti vejos/ žolės pjovėją.

RU **ВАЖНАЯ ИНФОРМАЦИЯ**
Прочитайте перед тем, как включить триммер, и сохраните для дальнейшего использования.

EE **OLULINE TEAVE**
Enne seadme kasutuselevõtmist lugege kasutusjuhend läbi ning säilitage see tuleviku tarbeks.

LV **SVARĪGA INFORMĀCIJA**
Pirms lietošanas izlasiet un saglabāiet turpmākām uzzīņām

RO **Manual de instrucțiuni**
Înainte să folosiți mașina de tuns pentru prima oară, citiți cu atenție manualul de instrucțiuni pentru a-i înțelege conținutul.

GR **ΣΗΜΑΝΤΙΚΕΣ ΠΛΗΡΟΦΟΡΙΕΣ**
Διαβάστε αυτό το φυλλάδιο πριν από τη χρήση της συσκευής και φυλάξτε το για μελλοντική αναφορά

TR **ÖNEMLİ BİLGİLER**
Kullanmadan önce okuyunuz ve ileride başvurmak üzere saklayınız.

Mini Trim ST, Mini Trim Auto ST

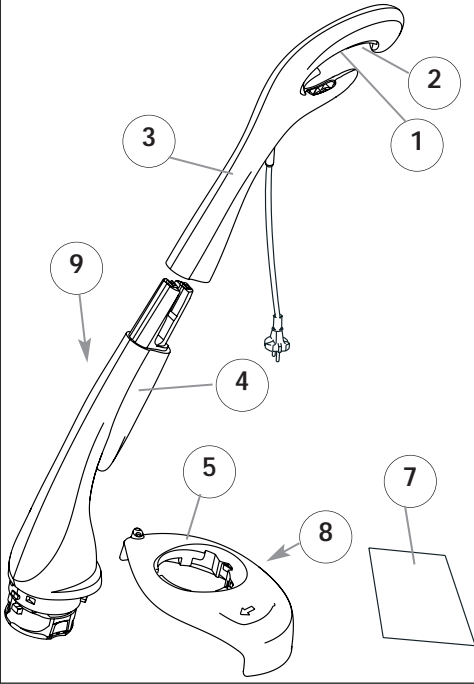

Mini Trim Auto XT

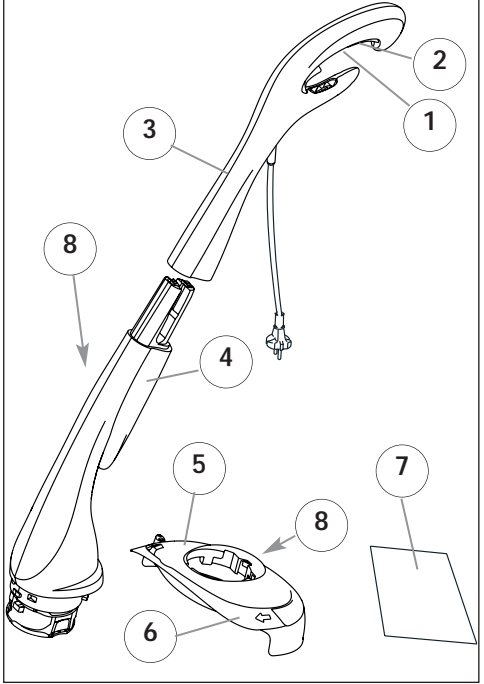

Mini Trim Auto Plus XT

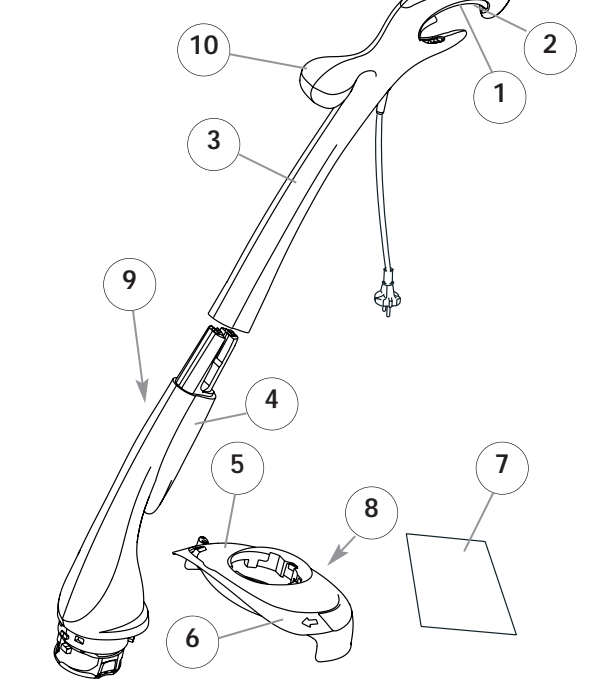

GB - CONTENTS

1. Switch Lever
2. Safety Lock-off Lever
3. Upper Shaft
4. Lower Shaft
5. Safety Guard
6. Plant and Tree Guard
7. Instruction Manual
8. Warning Label
9. Product Rating Label
10. Steady Handle

DE - INHALT

1. Schalthebel
2. Sperrhebel
3. Oberer Schaft
4. Unterer Schaft
5. Schutzvorrichtung
6. Pflanzen- und Rindenschutz
7. Bedienungsanweisung
8. Warnetikett
9. Produkttypenschild
10. Haltegriff

FR - TABLE DES MATIÈRES

1. Manette de commande
2. Levier de verrouillage
3. Montant supérieur
4. Montant inférieur
5. Carter
6. Ecran protecteur plantes et troncs d'arbre
7. Manuel d'Instructions
8. Etiquette d'avertissement
9. Plaque des Caractéristiques du Produit
10. Poignée auxiliaire

NL - INHOUD

1. Schakelaar
2. Veiligheidsslot
3. Bovenste steel
4. Onderste steel
5. Beschermplaat
6. Afscherming voor planten en bomen
7. Handleiding
8. Waarschuwingsetiket
9. Product-informatielabel
10. Tweede handvat

NO - INNHOLD

1. Avtrekker/bryter
2. Spak for sikkerhetslås slått av
3. Overskaft
4. Underskaft
5. Trimmerskjerm
6. Vern for planter og trær
7. Bruksanvisning
8. Advarselsetiket
9. Produktmerking
10. Håndtaksbøyle

FI - SISÄLTÖ

1. Virtakytin
2. Turvalukitusvipu
3. Varren yläosa
4. Varren alaosa
5. Teränsuojus
6. Kasvin- ja puunsuoja
7. Käyttöopas
8. Takuukortti
9. Ruohonleikkurin arvokilpi
10. Vakain

SE - INNEHÅLL

1. Spak
2. Låsspärr
3. Övre skaft
4. Nedre skaft
5. Trimmersköld
6. Växt- och trädskydd
7. Bruksanvisning
8. Varningsetikett
9. Produktmärkning
10. Stödhandtag

DK - INDHOLD

1. Kontaktarm
2. Sikkerhedslåsearm
3. Øvre skaft
4. Nedre skaft
5. Beskyttelseskærm
6. Plante- og træafskærmning
7. Brugsvejledning
8. Advarselmærkat
9. Produktets mærkeskilt
10. Støtてhandtag

ES - CONTENIDO

1. Palanca interruptora
2. Palanca de seguridad de cierre con llave
3. Mango superior
4. Mango inferior
5. Cubierta protectora
6. Protección de plantas y árboles
7. Manual de instrucciones
8. Etiqueta de Advertencia
9. Placa de Características del Producto
10. Manilla del asa

PT - LEGENDA

1. Alavanca do interruptor
2. Alavanca de bloqueio de segurança
3. Eixo superior
4. Eixo inferior
5. Protecção de segurança
6. Protecção para plantas e árvores
7. Manual de Instruções
8. Etiqueta de Aviso
9. Rótulo de Avaliação do Produto
10. Pega fixa

IT - INDICE CONTENUTI

1. Leva di avviamento
2. Leva blocco sicurezza
3. Albero superiore
4. Albero inferiore
5. Protezione testa di taglio
6. Protezione per piante e alberi
7. Manuale di istruzioni
8. Etichetta di pericolo
9. Etichetta dati del prodotto
10. Impugnatura

HU - TARTALOMJEGYZÉK

1. Kapcsolókar
2. Biztonsági zárat nyitó kar
3. Felső rúd
4. Alsó rúd
5. Biztonsági perem
6. Növény- és fávédő borítás
7. Kezelési útmutató
8. Figyelmeztető címke
9. Termékinformációs címke
10. Alsó fogantyú

PL - ZAWARTOSC KARTONU

1. Dźwignia włączająca
2. Dźwignia bezpieczeństwa
3. Obudowa wałka napędowego
4. Dolna część obudowy
5. Osłona bezpieczeństwa
6. Osłona roślin i drzew
7. Instrukcja Obsługi
8. Znaki bezpieczeństwa
9. Tabliczka znamionowa
10. Uchwyt

CZ - POPIS STROJE

1. Páčka vypínače
2. Páčka bezpečnostního zámku
3. Horní část vyžinače
4. Spodní část vyžinače
5. Ochranný kryt
6. Kryt na sekání kolem rostlin a stromů
7. Návod k obsluze
8. Výstražný štítek
9. Typový štítek výrobku
10. Pevná rukojeť

SK - OBSAH

1. Vypínač
2. Páka bezpečnostného zámku
3. Horná časť
4. Dolná časť
5. Ochranný kryt
6. Chránič na rastliny a stromy
7. Prírúčka
8. Varovný štítok
9. Prístrojový štítok
10. Oporná rukoväť

SI - VSEBINA

1. Stikalo
2. Varnostni vzvod za zaklepanje
3. Zgornji ročaj
4. Spodnji ročaj
5. Varnostno vodilo
6. Varovalo za rastline in drevesa
7. Priručnik
8. Opozorilna oznaka
9. Tipna tablica
10. Ravnotežno držalo

HR - SADRŽAJ

1. Poluga sklopke
2. Poluga za sigurnosno zaključavanje
3. Gornja osovina
4. Donja osovina
5. Sigurnosni štitičnik
6. Zaštita za biljke i stabla
7. Priručnik s uputama
8. Najlepica za upozorenje
9. Etiketa s ocjenom proizvoda
10. Nepomična ručka

LT - SUDEDAMOSIOS DALYS

1. Perjungimo svirtis
2. Saugos užraktas išjungimo svirtis
3. Viršutinė dalis
4. Apatinė dalis
5. Apsaugos įrenginys
6. Augalų ir medžių apsauga
7. Instrukcija
8. Įspėjamasis ženklas
9. Gaminio klasės etiketė
10. Stabilumo rankena

RU - СОДЕРЖИМОЕ:

1. Рукяотка с переключателем
2. Рычаг предохранителя
3. Верхняя часть стержня
4. Нижняя часть стержня
5. Предохранитель
6. Устройство для защиты растений и деревьев
7. Руководство по использованию
8. Редуплицирующая этикетка
9. Этикетка с характеристиками изделия
10. Стабилизирующая рукяотка

EE - OSAD

1. Lülituskäepide
2. Turvalukustushoob
3. Varre ülemine osa
4. Varre alumine osa
5. Kaitsekate
6. Taime- ja puukaitse
7. Kasutusjuhend
8. Hoiatusmärgis
9. Toote nimiamdmesilt
10. Juhtkäepide

LV - IERAKOJUMA SATURS

1. Slēdzis
2. Bloķēšanas aizsargsvira
3. Kāta augšējā daļa
4. Kāta apakšējā daļa
5. Drošības pārsegs
6. Augu un koku aizsargs
7. Instrukciju rokasgrāmata
8. Etiķete ar brīdinājumu
9. Produkta kategorijas etiķete
10. Stabilizētājrokturis

RO - COMPONENTELE

1. Levier de comutare
2. Levier de blocare de siguranță
3. Coloană superioară
4. Coloană inferioară
5. Dispozitiv de protecție
6. Sistem de protecție a plantelor și copacilor
7. Manual de instrucțiuni
8. Etichetă de avertizare
9. Plăcuța de identificare a produsului
10. Măner de susținere

GR - ΠΕΡΙΕΧΟΜΕΝΑ

1. Μοχλός διακόπτη
2. Μοχλός απασφάλισης
3. Επάνω άξονας
4. Κάτω άξονας
5. Προστατευτική Ασφάλεια
6. Προφυλακτήρας φυτών και δένδρων
7. Εγχειρίδιο Οδηγίας
8. Ετικέτα Προειδοποίησης
9. Ετικέτα Κατάταξης Προϊόντος
10. Σταθερή Λαβή

TR - İÇİNDEKİLER

1. Anahtar kolu
2. Güvenlik Kilit Kolu
3. Üst Mil
4. Alt Mil
5. Emniyet Siperi
6. Bitki ve Ağaç Koruyucu
7. Talimat Etiketleri
8. Uyarı Etiketleri
9. Ürün Sınıflandırma Etiketleri
10. Denge Kulpu

GB DO NOT use liquids for cleaning.**DE** Zur Reinigung **KEINE** Flüssigkeiten verwenden.**FR NE PAS** utiliser de produit liquide pour le nettoyage.**NL** Voor het reinigen **NOOIT** vloeistoffen gebruiken.**NO** Flytende midler **MÅ IKKE** brukes til rengjøring.**FI** **ÄLÄ** käyttää nesteitä puhdistamiseen.**SE** **ANVÄND INTE** vätskor för rengöring.**DK** **BRUG IKKE** væske til rengøring.**ES** **NO** utilice líquidos para la limpieza.**PT** **NÃO** use líquidos para limpar.**IT** **NON** usare liquidi per la pulizia.**HU** **NE** használjon folyadékokat tisztításra.**PL** **NIE** używać płynów do czyszczenia.**CZ** K čištění **NEPOUŽÍVEJTE** kapaliny.**SK** **NEPOUŽÍVAJTE** na čistenie tekuté materiály.**SI** **NE** uporabljajte raznih tekočin za čiščenje.**HR** **NEMOJTE** koristiti tekućine za čišćenje.**LT** Nenaudokite skysčių valymui.**RU** **НЕ** используйте жидкости для очистки.**EE** **ÄRGE** kasutage puhastamiseks vedelikke.**LV** Tīrīšanai **NEIZMANTOJIET** šķidrumus.**RONU** utilizați pentru curățire lichide.**TR** Temizleme için sıvılar **KULLANMAYIN**.**GR** **ΜΗΝ** καθαρίζετε με υγρά.**GB** For further advice or repairs, contact your local dealer.**DE** Für weitere Empfehlungen oder Reparaturarbeiten setzen Sie sich bitte mit Ihrem örtlichen Händler in Verbindung.**FR** Pour en savoir plus ou pour toute réparation, contactez votre revendeur local.**NL** Voor nadere informatie over reparaties kunt u contact opnemen met uw plaatselijke leverancier.**NO** Ta kontakt med din lokale forhandler angående ytterligere opplysninger eller reparasjoner.**FI** Tarkempia ohjeita tai tieto korjauksista saat paikalliselta jälleenmyyjältä.**SE** För ytterligare rådgivning eller reparationer, kontakta din lokala återförsäljare.**DK** For yderlige vejledning eller reparation skal du kontakte din lokale forhandler.**ES** Si desea consejos adicionales o reparación, contacte con su distribuidor local.**PT** Para orientação adicional ou reparações, contacte o seu agente local.**IT** Per ulteriori consigli o riparazioni contattate il rivenditore locale.**HU** További tanácsért vagy javítás szükségessége esetén forduljon a helyi forgalmazóhoz.**PL** W sprawie porad lub napraw skontaktować się z miejscowym przedstawicielem.**CZ** O radu nebo opravu požádejte svého místního prodejce.**SK** Ďalšie informácie a opravy zabezpečí váš lokálny predajca.**SI** Za nadaljnja navodila ali popravila kontaktirajte vasega lokalnega prodajalca.**HR** Za daljnje savjete ili popravke, obratite se svom prodavaču.**LT** Norint sužinoti daugiau patarimų dėl remonto, susisiekite su vietiniu prekiautoju.**RU** Для получения дальнейших консультаций или для ремонта свяжитесь с Вашим местным авторизованным дилером.**EE** Edasisteks nõuanneteks või hoolduseks pöörduge kohaliku edasimüüja poole.**LV** Lai uzzinātu vairāk par remontdarbu veikšanu, sazinieties ar savu vietējo izplatītāju.**RO** Pentru mai multe sfaturi sau reparații, contactați reprezentantul local.**TR** Ayrintılı bilgi veya onarımlar için, yerel satıcınızla temas kurunuz..**GR** Για περαιτέρω συμβουλές ή επισκευές, επικοινωνήστε με τον τοπικό σας αντιπρόσωπο.

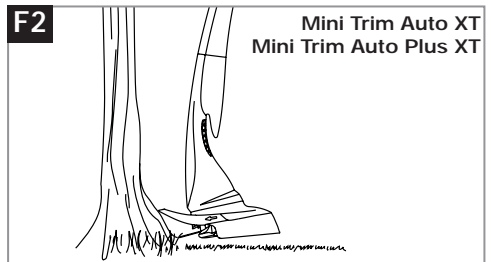
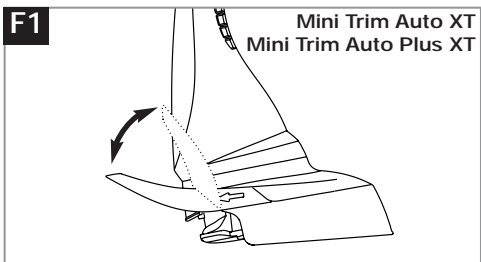
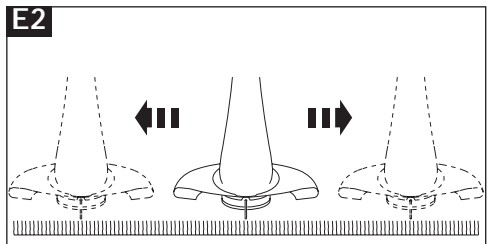
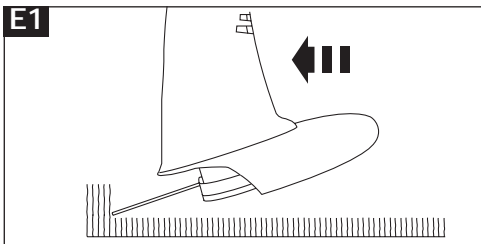
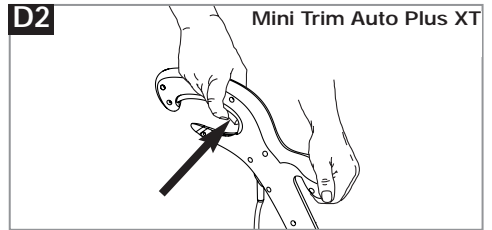
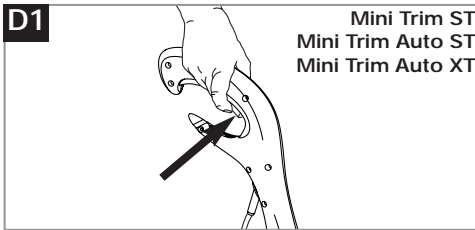
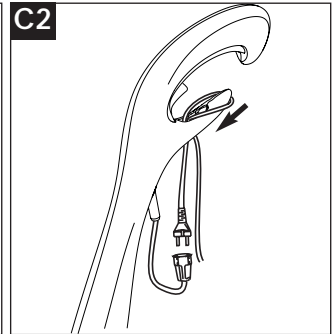
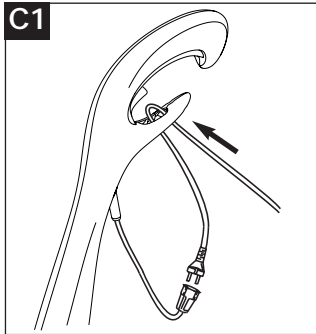
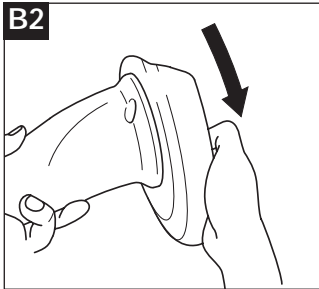
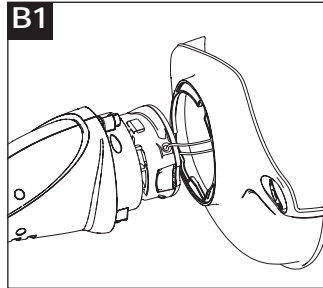
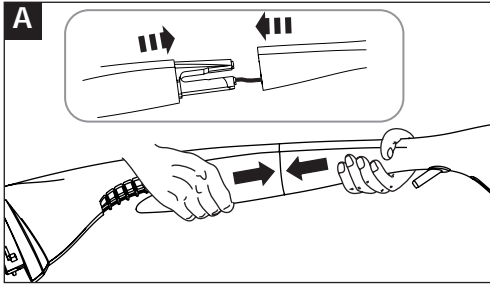

Mini Trim ST

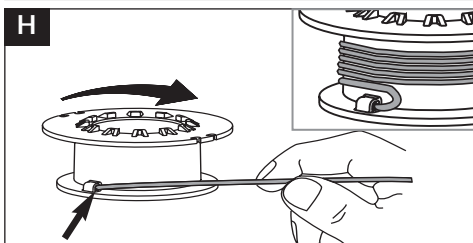
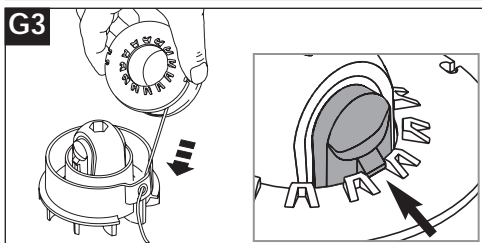
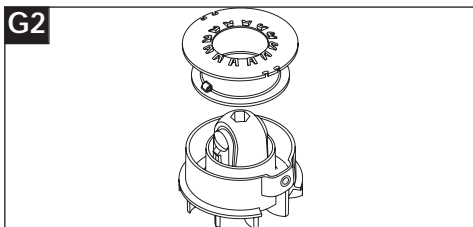
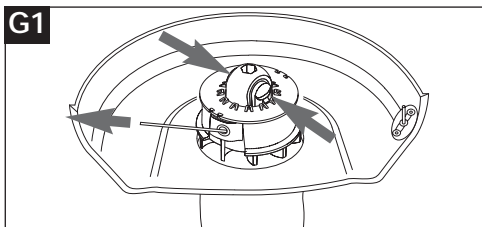

Mini Trim Auto ST/Mini Trim Auto XT/Mini Trim Auto Plus XT

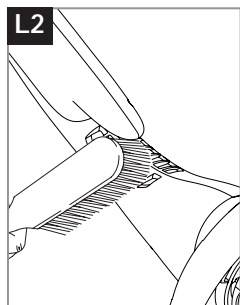
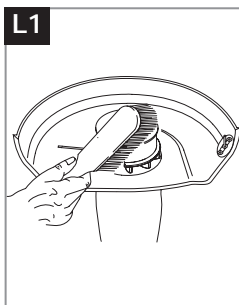
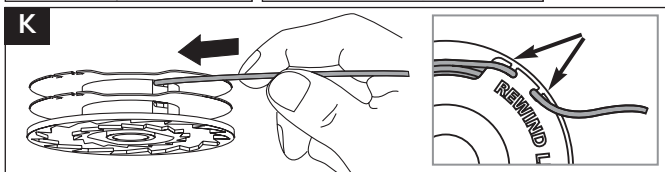
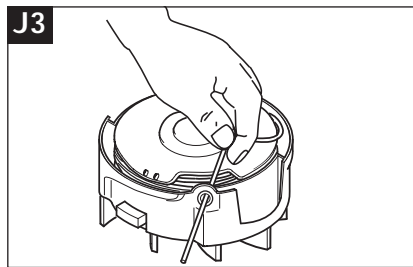
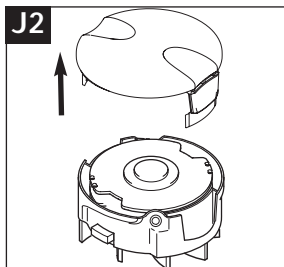
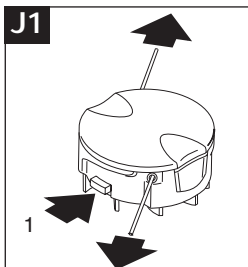

Safety



If not used properly this product can be dangerous! This product can cause serious injury to the operator and others, the warnings and safety instructions must be followed to ensure reasonable safety and efficiency in using this product. The operator is responsible for following the warning and safety instructions in this manual and on the product.

Explanation of Symbols on your product



Warning



Read the user instructions carefully to make sure you understand all the controls and what they do.



Keep bystanders away. Do not operate whilst people especially children or pets are in the area.



The use of eye protection is recommended to protect against objects thrown by the cutting parts.



Do not operate in the rain or leave the product outdoors while it is raining.



Switch off! Remove plug from mains before adjusting, cleaning or if cable is entangled or damaged.

Warning

The cutting line continues to rotate after the machine has been switched off.

General

1. This product is not intended for use by persons (including children) with reduced physical, sensory or mental capabilities, or lack of experience and knowledge, unless they have been given supervision or instruction concerning the use of the product by a person responsible for their safety. Children should be supervised to ensure that they do not play with the product. Local regulations may restrict the age of the operator.
2. Only use the product in the manner and for the functions described in these instructions.
3. Never operate the product when you are tired, ill or under the influence of alcohol, drugs or medicine.
4. The operator or user is responsible for accidents or hazards occurring to other people or their property.
5. Keep bystanders away. Do not operate whilst people, especially children or pets are in the area.

Electrical

AVOID ACCIDENTAL STARTING, REMOVE PLUG FROM MAINS AND KEEP FEET AWAY FROM THE SWITCH LEVER WHEN:- CLEANING AROUND THE INSIDE OF THE SAFETY GUARD, REMOVING OR REFITTING SPOOL CAP, MANUALLY FEEDING OR REPLACING NYLON LINE

1. The use of a Residual Current Device (R.C.D.) with a tripping current of not more than 30mA is recommended. Even with a R.C.D. installed 100% safety cannot be guaranteed and safe working practice must be followed at all times. Check your R.C.D. every time you use it.
2. Before use, examine cable for damage, replace it if there are signs of damage or ageing.
3. Do not use the product if the electric cables are damaged or worn.
4. Immediately disconnect from the mains electricity supply if the cable is cut, or the insulation is damaged. Do not touch the electric cable until the electrical supply has been disconnected. Do not repair a cut or damaged cable. Replace it with a new one.
5. Your extension cable must be uncoiled or unwound, coiled or wound cables can overheat and reduce the efficiency of your mower.
6. Keep the cable clear of the cutting area and obstacles at all times.

7. Do not pull cable around sharp objects.
8. Always switch off at the mains before disconnecting any plug, cable connector or extension cable.
9. Switch off, remove plug from mains and examine electric supply cable for damage or ageing **before** winding cable for storage. Do not repair a damaged cable, replace it with a new one. Use only Flymo replacement cable.
10. Always wind cable carefully, avoiding kinking.
11. Never carry the product by the cable.
12. Never pull on the cable to disconnect any of the plugs.
13. Use only on AC mains supply voltage shown on the product rating label.
14. Our products are double insulated to EN60335. Under no circumstance should an earth be connected to any part of the product.

Cables

Use only 1.00mm² size cable up to 40 metres length maximum.

Maximum rating:

1.00mm² size cable 10 amps 250 volts AC

1. Mains cables and extensions are available from your local Husqvarna UK Ltd. Approved Service Centre.
2. Only use extension cables specifically designed for outdoor use.

Preparation

1. While using your product always wear substantial footwear and long trousers.
2. Before using the machine and after any impact, check for signs of wear or damage and repair as necessary.
3. Inspect the area to be cut before each use. Remove all objects such as stones, broken glass, nails, wire, string etc, which can be thrown or become entangled in the trimmer head.
4. Check that the cutting head, spool and cap are fitted correctly.

Use

1. Use the trimmer only in daylight or good artificial light.
2. Avoid operating your trimmer in wet grass, where feasible.
3. Take care in wet grass, you may lose your footing.

Safety

4. On slopes, be extra careful of your footing and wear non-slip footwear.
5. Do not walk backwards when trimming, you could trip. Walk, never run.
6. Switch off before pushing the trimmer over surfaces other than grass.
7. Never operate the trimmer with damaged guards or without guards in place.
8. Never fit metal cutting elements.
9. Keep hands and feet away from the cutting means at all times and especially when switching on the motor.
10. Keep cutting head below waist level.
11. Do not lean over the trimmer guard whilst trimming or edging - objects may be thrown by the cutting line.
12. Beware of cut-off pieces of nylon line ejected during use.
13. Never pick up or carry a trimmer by the cable.
14. Remove the plug from the mains:
 - before leaving the trimmer unattended for any period;
 - before clearing a blockage;
 - before checking, cleaning or working on the appliance;
- if you hit an object. Do not use your trimmer until you are sure that the entire trimmer is in a safe operating condition;
- if the trimmer starts to vibrate abnormally. Check immediately. Excessive vibration can cause injury.

Maintenance and storage

1. Keep all nuts, bolts and screws tight to be sure the trimmer is in safe working condition.
2. Replace worn or damaged parts for safety.
3. Only use the replacement cutting line specified for this product.
4. Only use replacement parts and accessories recommended by Husqvarna UK Ltd.
5. After any maintenance in dealing with the cutting line, always return the product to its normal operating position before switching on.
6. Clean unit with a dry cloth. Never use metal objects to clean the unit.
7. Inspect and maintain the trimmer regularly. Any repairs must be carried out by an authorised repairer.
8. Store in a cool dry place and out of reach of children. Do not store outdoors.

Environmental Information

- Awareness of the environment must be considered when disposing of 'end-of-life' product.
- If necessary, contact your local authority for disposal information.

The symbol  on the product or on its packaging indicates that this product may not be treated as household waste. Instead it shall be handed over to the applicable collection point for the recycling of electrical and electronic equipment.

By ensuring this product is disposed of correctly, you will help prevent potential negative consequences for the environment and human health, which could otherwise be caused by inappropriate waste handling of this product.

For more detailed information about recycling of this product, please contact your local council office, your household waste disposal service or the shop where you purchased the product.

Service Recommendations

- Your product is uniquely identified by a silver and black product rating label.
- We strongly recommend that your product is serviced at least every twelve months, more often in a professional application.

Guarantee and Guarantee Policy

If any part is found to be defective due to faulty manufacture within the guarantee period, Husqvarna UK Ltd., through its Authorised Service Repairers will effect the repair or replacement to the customer free of charge providing:

- (a) The fault is reported directly to the Authorised Repairer.
- (b) Proof of purchase is provided.
- (c) The fault is not caused by misuse, neglect or faulty adjustment by the user.
- (d) The failure has not occurred through fair wear and tear.
- (e) The machine has not been serviced or repaired, taken apart or tampered with by any person not authorised by Husqvarna UK Ltd..
- (f) The machine has not been used for hire.
- (g) The machine is owned by the original purchaser.
- (h) The machine has not been used commercially.

* This guarantee is additional to, and in no way diminishes the customers statutory rights.

Failures due to the following are not covered, therefore it is important that you read the instructions contained in this Operator's Manual and understand how to operate and maintain your machine:

Failures not covered by guarantee

- * Failures as a result of not reporting an initial fault.
- * Failures as a result of sudden impact.
- * Failures as a result of not using the product in accordance with the instructions and recommendations contained in this Operator's Manual.
- * Machines used for hire are not covered by this guarantee.
- * The following items listed are considered as wearing parts and their life is dependent on regular maintenance and are, therefore not normally subject to a valid warranty claim: Nylon Line, Spool & Line
- * **Caution!** Husqvarna UK Ltd. does not accept liability under the warranty for defects caused in whole or part, directly or indirectly by the fitting of replacement parts or additional parts that are not either manufactured or approved by Husqvarna UK Ltd., or by the machine having been modified in any way.

EC DECLARATION OF CONFORMITY

Husqvarna UK Ltd., Aycliffe Industrial Park
 Newton Aycliffe, Co. Durham, DL5 6UP, England

Declare under our sole responsibility that the product(s);

Category.....**Electric Lawn Trimmer**
 Type(s)**MST21, MAST23, MAXT25, MA+XT25**
 Identification of Series.....**See Product Rating Label**
 Year of Construction.....**See Product Rating Label**

Conforms to the essential requirements & provisions of the following EC Directives:
98/37/EC (until 31.12.09), 2006/42/EC (from 01.01.10), 2004/108/EC, 2000/14/EC
 based on the following EU harmonized standards applied:
EN60335-1, EN60335-2-91, EN786, EN50366, EN55014-1, EN61000-3-2, EN61000-3-3

The maximum A weighted sound pressure level L_{pA} at the operator's position, recorded on a sample of the above product(s) corresponds to the Level given in the table.

The maximum hand / arm vibration weighted value measured according to EN ISO 5349 on a sample of the above product(s) corresponds to the Value given in the table.

2000/14/EC: The Measured Sound Power L_{WA} & Guaranteed Sound Power L_{WA} values are according to the tabulated figures.

Conformity Assessment Procedure..... Annex VI
 Notified Body..... Intertek, Cleeve Road
 Leatherhead, Surrey
 KT22 7SB, England

Newton Aycliffe 01/07/2008
 M.Bowden
 Research & Development Director
 Husqvarna UK Ltd.



Type	MST21	MAST23	MAXT25	MA+XT25
Width of Cut (cm)	21	23	23	25
Speed of Rotation of Cutting Device (rpm)	13,000	11,500	11,500	10,500
Power (W)	230	250	250	300
Measured Sound Power L_{WA} (dB(A))	91	91	91	94
Guaranteed Sound Power L_{WA} (dB(A))	93	93	93	95
Level (dB(A))	77.4	82.9	82.9	82.3
Value (m/s^2)	4.59	4.85	4.85	4.5
Weight (Kg)	2.0	2.0	2.3	2.3

Sicherheitsmaßnahmen



Ihre Maschine kann bei einem unsachgemäßen Gebrauch eine Gefahr darstellen und zu ernsthaften Verletzungen des Bediener und anderer Personen führen! Es müssen sämtliche Warnhinweise und Sicherheitsvorschriften beachtet werden, um einen sicheren Gebrauch und eine angemessene Leistung Ihrer Maschine sicherstellen zu können. Der Bediener ist für die Einhaltung aller in diesem Handbuch und auf der Maschine angegebenen Warnhinweise und Sicherheitsvorschriften verantwortlich.

Erklärung der an der Maschine befindlichen Symbole



Achtung



Die Betriebsanleitung muß sorgfältig durchgelesen werden, um sicherstellen zu können, daß alle Steuerelemente und deren Funktion verstanden werden.



Immer darauf achten, dass sich niemand in Maschinennähe befindet. Die Maschine darf niemals verwendet werden, während sich Personen (insbesondere Kinder) oder Tiere in der Nähe befinden.



Es sollte immer eine Schutzbrille getragen werden, um Ihre Augen vor von den Schneidvorrichtungen weggeschleuderten Objekten zu schützen.



Die Maschine niemals im Regen verwenden oder im Freien lassen, während es regnet.



Den Rasenmäher ausschalten! Den Stecker aus der Steckdose ziehen, bevor der Rasenmäher nachgestellt oder gereinigt wird, oder wenn sich das Kabel verwickelt hat oder beschädigt ist.

Achtung: Nach dem Ausschalten des Geräts dreht sich das Schnittseil weiter.

Gemäß den Vorschriften zur Lärmverhütung Betrieb werktags nicht von 13.00 Uhr bis 15.00 Uhr und von 19.00 Uhr bis 7.00 Uhr und auch nicht an Sonn- und Feiertagen. Bitte beachten Sie außerdem mögliche zusätzliche örtliche Vorschriften.

Allgemeines

1. Dieses Produkt ist nicht dafür ausgelegt, von Personen (einschließlich Kindern) mit physischen, sensorischen oder psychischen Beeinträchtigungen oder von Personen, die nicht ausreichend Erfahrungen und Kenntnisse für den Umgang mit dem Produkt besitzen, benutzt zu werden, es sei denn, solche Personen stehen unter Aufsicht einer Person, die für ihre Sicherheit haftet oder sie sind von solch einer haftenden Person in die Benutzung des Produkts speziell eingewiesen worden. Kinder sollten beaufsichtigt werden, um sicherzugehen, dass sie nicht mit dem Produkt spielen. Es ist möglich, dass regionale Vorschriften ein Mindestalter für die Benutzung des Produkts vorschreiben.
2. Die Maschine nur auf die in dieser Anleitung beschriebene Weise und für die mit der Maschine vorgesehenen Funktionen einsetzen.
3. Niemals die Maschine verwenden, wenn Sie müde oder krank sind oder unter dem Einfluss von Alkohol, Drogen oder Arzneimitteln stehen.
4. Der Bediener oder Benutzer ist für Unfälle anderer Personen, und für die Gefahr, der sie oder deren Eigentum ausgesetzt werden, verantwortlich.
5. Immer darauf achten, dass sich niemand in Maschinennähe befindet. Die Maschine darf niemals verwendet werden, während sich Personen (insbesondere Kinder) oder Tiere in der Nähe befinden.

Angaben zur Sicherheit bei der Verwendung elektrischer Teile

WENN DIE INNENSEITE DER FADENKOPFABDECKUNG GEREINIGT, DIE SPULENHAUBE ENTFERNT ODER ANGEBRACHT ODER DIE NYLONSCHNUR MANUELL ZUGEFÜHRT ODER AUSGEWECHSELT WIRD, MUSS EIN VERSEHENTLICHES STARTEN UNBEDINGT VERMIEDEN WERDEN. ZIEHEN SIE DEN STECKER AUS DER STROMVERSORGUNG UND STELLEN SIE SICHER, DASS SICH IHRE FÜSSE NICHT IN DER NÄHE DES SCHALTBELS BEFINDEN.

1. Es wird die Verwendung einer Fehlerstrom-Schutzvorrichtung mit einer Auslösung bei nicht mehr als 30mA empfohlen. Selbst mit einer solchen Schutzvorrichtung kann keine 100-prozentige Sicherheit garantiert werden. Deshalb müssen jederzeit die entsprechenden Sicherheitsvorschriften beachtet werden. Die Fehlerstrom-Schutzvorrichtung bei jeder Verwendung überprüfen.
2. Vor der Verwendung muß das Kabel auf Beschädi-

gungen überprüft werden. Bei Anzeichen einer Beschädigung oder Alterung muß es ausgewechselt werden.

3. Die Maschine darf bei beschädigten oder abgenutzten Stromkabeln nicht verwendet werden.
4. Die Verbindung zur Stromversorgung sofort unterbrechen, wenn das Kabel Schnitte aufweist oder die Isolierung beschädigt ist. Das Kabel nicht berühren, bis die Stromversorgung unterbrochen ist. Ein Kabel, das Schnitte oder Beschädigungen aufweist, darf nicht repariert werden; es muß mit einem neuen Kabel ausgewechselt werden.
5. Das Verlängerungskabel muss abgerollt oder abgewickelt sein, da es sonst zu einer Überhitzung kommen kann, die sich auf die Leistungsfähigkeit Ihres Rasenmähers auswirkt.
6. Das Kabel jederzeit vom rotierenden Schnitfadend und evtl. Hindernissen fernhalten.
7. Das Kabel nicht um scharfkantige Objekte ziehen.
8. Immer zuerst die Stromversorgung unterbrechen, bevor ein Stecker, Kabelverbinder oder ein Verlängerungskabel entfernt wird.
9. Den Rasenmäher ausschalten, den Stecker aus der Steckdose ziehen und das elektrische Versorgungskabel auf Beschädigungen oder Alterungsanzeichen überprüfen, bevor das Kabel zur Lagerung aufgewickelt wird. Ein beschädigtes Kabel darf nicht repariert werden; es muß mit einem neuen Kabel ausgewechselt werden.
10. Das Kabel immer vorsichtig aufwickeln und eine Kinkenbildung vermeiden.
11. Die Maschine niemals am Kabel tragen.
12. Niemals am Kabel zerrren, um irgendeinen Stecker zu ziehen.
13. Nur an auf dem Typenschild angegebenes Wechselspannungsnetz anschließen.
14. Flymo-Produkte sind gemäß EN60335 schutzisoliert. Es darf unter keinen Umständen eine Erdleitung irgendwo am Produkt angeschlossen werden.

Kabel

Es darf nur 1,00mm² Kabel mit einer maximalen Länge von 40m verwendet werden.

Maximale Nennwerte:

1,00mm² Kabel: 10A, 250V Wechselstrom

1. Netz- und Verlängerungskabel sind von Ihrem örtlichen zugelassenen Husqvarna UK Ltd. Kundendienstzentrum erhältlich.
2. Es dürfen nur Verlängerungskabel, die speziell zur

Sicherheitsmaßnahmen

Verwendung im Freien vorgesehen sind, verwendet werden.

Vorbereitung

1. Bei Arbeiten mit Ihrem Gerät müssen Sie immer feste Schuhe und lange Hosen tragen.
2. Vor der Verwendung und nach Erhalt eines kräftigen Stoßes muss die Maschine auf Anzeichen eines Verschleißes oder einer Beschädigung überprüft und bei Bedarf die entsprechenden Reparaturarbeiten ausgeführt werden.
3. Das zu mähende Areal jedesmal vorher begutachten. Alle Gegenstände wie z.B. Steine, Glasscherben, Nägel, Draht, Bindfäden usw., die hochgeschleudert werden oder sich im Mähwerk verfangen können, sind wegzuräumen.
4. Prüfen, daß schneidkopf, Spule und Verschlusskappe korrekt eingebaut sind.

Verwendung

1. Den Rasentrimmer nur bei Tageslicht oder guter künstlicher Beleuchtung verwenden.
2. Rasentrimmer sollten, wenn möglich, nicht in nassem Gras verwendet werden.
3. In nassem Gras ist Vorsicht geboten, da Sie leicht Ihren Halt verlieren können.
4. An Hängen muß sichergestellt werden, daß Sie einen sicheren Halt haben und rutschfeste Schuhe tragen.
5. Beim Trimmen nicht rückwärtsgehen, da Sie stolpern könnten. Beim Mähen nur gehen, niemals laufen.
6. Den Rasentrimmer ausschalten, bevor er über andere Oberflächen als Gras getragen wird.
7. Den Rasentrimmer nie verwenden, wenn die Schutzvorrichtungen beschädigt sind oder sich nicht an ihrer vorgesehenen Stelle befinden.
8. Bringen Sie niemals Schneidvorrichtungen aus Metall an.
9. Niemals Hände oder Füße in die Nähe der Schneidvorrichtung bringen, insbesondere beim Einschalten des Motors.
10. Mähwerk unter Hüfthöhe halten.
11. Beugen Sie sich, während Sie trimmen oder an einer Kante arbeiten, nicht über den Trimmerschutz - es kann sein, daß von dem Nylonfaden Gegenstände hochgeworfen werden.

12. Seien Sie immer darauf vorbereitet, daß abgeschnittene Stücke des Nylonfadens während der Benutzung hochgeworfen werden könnten.
13. Der Rasentrimmer darf niemals am Kabel hochgezogen oder damit getragen werden.
14. Den Stecker aus der Steckdose ziehen:
 - bevor der Rasentrimmer unbeaufsichtigt bleibt;
 - bevor eine Blockierung entfernt wird;
 - bevor der Rasentrimmer überprüft oder gereinigt wird oder Arbeiten daran ausgeführt werden;
 - wenn Sie einen Gegenstand treffen. Der Rasentrimmer darf erst dann wieder verwendet werden, wenn absolut sichergestellt wurde, daß sich der gesamte Rasentrimmer in einem sicheren Betriebszustand befindet;
 - wenn der Rasentrimmer anfängt, ungewöhnlich stark zu vibrieren. In diesem Falle muß er sofort überprüft werden. Ein übermäßiges Vibrieren kann Verletzungen verursachen.

Wartung und Lagerung

1. Alle Muttern, Bolzen und Schrauben müssen fest angezogen sein, damit ein sicherer Betriebszustand des Rasentrimmers gewährleistet ist.
2. Abgenutzte oder beschädigte Teile müssen für einen sicheren Zustand ausgewechselt werden.
3. Nur für dieses Produkt spezifizierte Ersatzschnüre verwenden.
4. Verwenden Sie nur von Husqvarna UK Ltd. empfohlene Ersatzteile und Zubehörteile.
5. Nach der Ausführung von Wartungsarbeiten, die die Schnur betreffen, das Gerät vor dem Einschalten stets zuerst wieder in normale Betriebsposition bringen.
6. Reinigen Sie das Gerät mit einem trockenen Tuch. Es sollten auf keinen Fall Metallgegenstände zur Reinigung des Geräts verwendet werden.
7. Überprüfen und warten Sie den Trimmer regelmäßig. Reparaturen müssen von einer zugelassenen Reparaturwerkstatt ausgeführt werden.
8. An einem kühlen, trockenen Ort, außerhalb der Reichweite von Kindern aufbewahren. Nicht im Freien aufbewahren.

Garantie & Garantiepolice

Falls sich ein Teil aufgrund eines Herstellungsfehlers innerhalb der Garantiezeit als defekt herausstellen sollte, wird Husqvarna UK Ltd. über seine autorisierten Wartungstechniker kostenlos Reparaturarbeiten ausführen oder Teile auswechseln lassen. Dies gilt unter folgenden Voraussetzungen:

- a) Der Fehler wird direkt dem autorisierten service center gemeldet.
 - b) Ein Kaufnachweis kann vorgelegt werden.
 - c) Der Fehler läßt sich nicht auf einen Mißbrauch, eine Vernachlässigung oder eine falsche Einstellung durch den Benutzer zurückführen.
 - d) Der Fehler läßt sich nicht auf normale Abnutzung zurückführen.
 - e) Die Maschine wurde nicht von einer von Husqvarna UK Ltd. nicht autorisierten Person gewartet oder repariert, auseinandergenommen oder daran herumgebastelt.
 - f) Die Maschine wurde nicht vermietet.
 - g) Die Maschine ist noch Eigentum des ursprünglichen Käufers.
 - h) Die Maschine wurde nicht kommerziell verwendet.
- * Diese Garantie stellt eine Ergänzung der gesetzlichen Rechten des Kunden dar und schränkt diese auf keine Weise ein.

Nachfolgend wird aufgelistet, was nicht unter Garantie fällt oder wodurch die Garantie ungültig wird. Deshalb ist es unbedingt erforderlich, die in der Bedienungsanleitung angegebenen Anweisungen sorgfältig durchzulesen und genau zu verstehen, wie die Maschine betrieben und gewartet wird:

Fehler, die nicht von der Garantie gedeckt sind:

- * Fehler, die dadurch entstanden sind, daß ein anfänglicher Defekt nicht sofort gemeldet wurde.
 - * Fehler, die durch einen plötzlichen Stoß entstanden sind.
 - * Störungen aufgrund eines unsachgemäßen Gebrauchs der Maschine und Nichtbeachtung der in der Bedienungsanleitung angegebenen Anweisungen und Empfehlungen.
 - * Maschinen, die vermietet werden, werden von dieser Garantie nicht gedeckt.
 - * Folgende Teile werden als Verschleißteile angesehen, deren Nutzungsdauer von einer regelmäßigen Wartung abhängt. Diese Teile fallen normalerweise nicht unter die Garantie: Nylonschnur, Spule und Leitung
- * **Vorsicht!**
Alle Garantieansprüche entfallen, wenn Fehler ganz oder teilweise, direkt oder indirekt durch den Einbau von Ersatzteilen oder zusätzlichen Teilen verursacht wurden, die nicht von Husqvarna UK Ltd. hergestellt oder zugelassen wurden. Dasselbe trifft für modifizierte Maschinen zu.

Umweltinformation

- Beim Entsorgen von nicht mehr zu gebrauchenden Produkten muß die Umwelt berücksichtigt werden.
- Falls erforderlich, setzen Sie sich bitte mit Ihrer örtlichen Behörde in Verbindung. Diese kann Ihnen Einzelheiten zur Entsorgung mitteilen.

Das Symbol  auf dem Produkt bzw. auf der Produktverpackung gibt an, dass dieses Produkt nicht als Hausmüll behandelt werden darf. Zur Entsorgung ist es

an einen entsprechenden Recycling-Punkt für elektrische und elektronische Geräte zu bringen. Durch die umweltgerechte Entsorgung dieses Produkts tragen Sie dazu bei, potentielle Folgeschäden an der Umwelt und Gesundheitsschäden zu verhindern. Ausführlichere Informationen über das Recycling dieses Produkts erhalten Sie auf Wunsch von Ihrem Stadt- oder Gemeinderat, den für die Hausmüllentsorgung zuständigen Behörden oder dem Geschäft, in dem Sie dieses Produkt gekauft haben.

Wartungsempfehlungen

- Ihr Produkt ist durch ein silberfarbiges und schwarzes Produktypenschild gekennzeichnet.
- Ihr Gerät sollte mindestens alle 12 Monate gewartet werden; häufiger, wenn es professionell eingesetzt wird.

EC KONFORMITÄTSERKLÄRUNG

Husqvarna UK Ltd., Aycliffe Industrial Park
Newton Aycliffe, Co. Durham, DL5 6UP, England

erklären in alleiniger Verantwortung, dass das Produkt bzw. die Produkte

Kategorie.....**Elektrorasentrimmer**
 Typ**MST21, MAST23, MAXT25, MA+XT25**
 Identifizierung der reihe.....**Siehe Typenschild**
 Baujahr.....**Siehe Typenschild**

die maßgeblichen Anforderungen und Bestimmungen der folgenden EU-Richtlinien erfüllt/erfüllen:

98/37/EEC (bis 31.12.09), 2006/42/EC (ab 01.01.10), 2004/108/EC, 2000/14/EC
 beruhend auf den folgenden in der EU harmonisierten, anwendbaren Standards:
EN60335-1, EN60335-2-91, EN786, EN50366, EN55014-1, EN61000-3-2, EN61000-3-3

Der maximale A-Schalldruckpegel L_{pA} an der Bedienerposition, aufgezeichnet an einem Muster des/der obigen Produkts/Produkte, entspricht der in der Tabelle angegebenen **Stufe**.

Der maximale Vibrationswert an Hand/Arm, gemessen nach EN ISO 5349 an einem Muster des/der obigen Produkts/Produkte, entspricht dem in der Tabelle angegebenen **Wert**.

2000/14/EU: Die Werte der gemessenen Geräuschemission L_{WA} und der garantierten Geräuschemission L_{WA} entsprechen den Tabellenwerten.

Konformitätsbewertungsverfahren..... **Annex VI**
 Prüfbehörde..... **Intertek, Cleeve Road
 Leatherhead, Surrey
 KT22 7SB, England**

Newton Aycliffe 01/07/2008
 M. Bowden
 Direktor für Forschung & Entwicklung
 Husqvarna UK Ltd.



Typ	MST21	MAST23	MAXT25	MA+XT25
Schnittbreite (cm)	21	23	23	25
Umdrehungsgeschwindigkeit des Schneidwerks (rpm)	13,000	11,500	11,500	10,500
Leistung (W)	230	250	250	300
Gemessene Geräuschemission L_{WA} (dB(A))	91	91	91	94
Garantierte Geräuschemission L_{WA} (dB(A))	93	93	93	95
Höhe (dB(A))	77.4	82.9	82.9	82.3
Wert (m/s ²)	4.59	4.85	4.85	4.5
Gewicht (Kg)	2.0	2.0	2.3	2.3

Précautions à Prendre



Mal utilisé, votre produit peut devenir dangereux! Votre produit peut occasionner de graves blessures à l'utilisateur et aux autres; les conseils d'utilisation et de sécurité doivent être scrupuleusement suivis pour un usage optimal et sûr de votre produit. L'utilisateur a la responsabilité du respect des conseils d'utilisation et de sécurité de ce manuel et concernant le produit.

Explication des symboles de votre produit



Avertissement



Lire attentivement le mode d'emploi pour vous assurer de bien comprendre toutes les commandes et leur utilisation.



Tenir les personnes présentes à l'écart. Ne jamais faire fonctionner l'outil à proximité de personnes, particulièrement des enfants ou animaux familiers.



L'utilisation d'une visière est recommandée pour protéger contre les projections occasionnées par les pièces tranchantes.



Ne jamais utiliser l'outil sous la pluie ou le laisser à l'extérieur lorsqu'il pleut.



Arrêtez et débranchez la tondeuse avant d'effectuer le réglage de la hauteur de coupe, le nettoyage ou si le câble est entortillé ou endommagé.

Attention: La ligne de coupe continue à tourner après l'arrêt de la machine.

Généralités

- Ce produit n'est pas conçu pour être utilisé par des personnes (y compris des enfants) dont les capacités physiques, sensorielles ou mentales sont réduites ou qui manquent d'expérience ou de compétences, sauf si elles sont supervisées ou si elles reçoivent des instructions concernant l'utilisation de ce produit par une personne responsable de leur sécurité. Les enfants doivent être supervisés pour garantir qu'ils ne jouent pas avec le produit. La réglementation locale peut restreindre le groupe d'âge des opérateurs autorisés.
- Utiliser l'outil uniquement en suivant les instructions et pour les fonctions décrites dans le mode d'emploi.
- Ne jamais utiliser l'outil lorsque vous êtes fatigué, malade ou sous l'influence d'alcool, de drogues ou de médicaments.
- L'opérateur ou utilisateur est tenu responsable des dangers ou accidents provoqués aux autres personnes ou à leurs biens.
- Tenir les personnes présentes à l'écart. Ne jamais faire fonctionner l'outil à proximité de personnes, particulièrement des enfants ou animaux familiers.

Conditions électriques

ÉVITEZ TOUT DÉMARRAGE ACCIDENTEL.

DÉBRANCHEZ LA PRISE DE COURANT ET ÉLOIGNEZ LES PIEDS DE L'INTERRUPTEUR LORS DES INTERVENTIONS SUIVANTES: NETTOYAGE DE L'INTÉRIEUR DU CARTER, MONTAGE OU DÉMONTAGE DU COUVERCLE DE LA BOBINE, AVANCE MANUELLE OU CHANGEMENT DU FIL NYLON

- Il est recommandé d'utiliser un appareil à courant résiduel (R.C.D.) avec un courant de déclenchement de 30 mA maximum. Même avec un R.C.D. installé, une sécurité de 100% n'est pas garantie et il convient de toujours observer les consignes de sécurité au travail. Vérifiez le R.C.D. à chaque utilisation.
- Avant usage, vérifiez le câble d'alimentation électrique pour voir s'il présente des signes d'usure ou d'endommagement. Remplacez-le si nécessaire.
- Ne pas utiliser le produit si le câble électrique est endommagé ou usé.
- Si le câble est coupé ou si l'isolation est endommagée, débranchez immédiatement la tondeuse. Il ne faut pas toucher les câbles électriques avant de couper le courant. Il ne faut pas réparer ou couper un câble endommagé, il faut le remplacer par un nouveau.
- La rallonge doit être entièrement déroulée car les câbles enroulés risquent de surchauffer ce qui diminue l'efficacité de votre tondeuse.
- Maintenez le câble à bonne distance de la zone de coupe et de tout obstacle à tout moment.
- Ne tirez pas le câble autour d'objets anguleux.

- Coupez toujours le courant d'alimentation avant de débrancher la tondeuse, de déconnecter un raccord de câble ou d'enlever une rallonge.
- Mettez l'appareil hors tension et débranchez-le de la prise secteur puis examinez le câble d'alimentation électrique pour voir s'il présente des signes d'usure ou d'endommagement avant de l'enrouler pour le ranger. Ne tentez pas de réparer un câble endommagé. Remplacez-le par un câble neuf.
- Enroulez toujours le câble bien soigneusement, en évitant les nœuds.
- Ne jamais soulever la tondeuse par le câble.
- Ne tirez jamais sur le câble pour le débrancher.
- N'utilisez l'appareil qu'en courant alternatif comme indiqué sur l'étiquette d'identification du produit.
- Les appareils Flymo sont antichoc, conformément à la norme EN60335. Ne jamais mettre à la terre aucune partie de l'appareil.

Câbles

N'utilisez que des câbles d'un diamètre d'1,00 mm² et d'une longueur maximale de 40 mètres.

Valeur nominale maximale :

Câble d'une section d'1,00 mm², 10 A, 250 V CA

- Des câbles secteur et des rallonges sont disponibles auprès de votre Centre de service après-vente produits d'extérieur agréé Husqvarna.
- N'utilisez que des câbles secteur et des rallonges spécifiquement conçus pour l'usage à l'extérieur.

Préparation

- Toujours porter des chaussures robustes et des pantalons en utilisant cet outil.
- Avant de mettre l'appareil en marche et après tout choc, vérifiez qu'il ne présente aucun signe d'usure ou de dommage, et le réparer si nécessaire.
- Contrôlez les zones à couper avant chaque utilisation du taille-herbe. Retirez tous les objets tel que pierres, verre brisé, clous, fil de fer, ficelle, etc., qui pourraient être projetés par la tête de coupe du taille-herbe ou s'y emmêler.
- Vérifiez si la tête de coupe, la bobine et le couvercle de protection sont bien en place.

Utilisation

- N'utiliser le coupe-herbe qu'à la lumière du jour ou sous un bon éclairage.
- Éviter si possible d'utiliser le coupe-herbe dans l'herbe mouillée.
- Prenez soin de ne pas glisser pendant la tonte d'une pelouse mouillée.
- Il faut prendre des précautions exceptionnelles pendant la tonte des pelouses en pentes. Portez des chaussures antidérapantes.
- Ne pas reculer en faisant fonctionner le coupe-herbe, pour ne pas trébucher. Marcher - ne jamais courir.
- Arrêter le coupe-herbe avant de le pousser sur les

Précautions à Prendre

- surfaces autres que l'herbe.
7. Ne jamais faire fonctionner le coupe-herbe si les protections sont abîmées ou absentes.
 8. Ne jamais monter de pièces de coupe en métal.
 9. Toujours tenir les mains et les pieds éloignés de l'outil de coupe, et surtout en mettant le moteur en marche.
 10. Maintenez la tête de coupe au-dessous du niveau de votre taille.
 11. Ne vous penchez pas au-dessus du carter de protection du taille-herbe, lorsque vous taillez ou coupez les bordures, des objets peuvent être projetés par le fil de coupe.
 12. Attention aux fragments de fil en nylon qui peuvent être éjectés pendant l'utilisation.
 13. Ne soulevez ni ne transportez jamais votre appareil par le câble.
 14. Débranchez la prise de courant:
 - avant de laisser le coupe-herbe sans surveillance pendant tout laps de temps;
 - avant de dégager un blocage;
 - avant d'inspecter, de nettoyer ou de réparer l'appareil;
 - si l'on cogne un objet. Ne pas redémarrer le coupe-herbe avant de s'être assuré que l'appareil entier est en bon état de marche.
 - si le coupe-herbe se met à vibrer de manière anormale.

Rechercher la cause immédiatement. Des vibrations excessives peuvent être cause d'accidents.

Entretien et rangement

1. Garder tous les écrous, boulons et vis bien serrés pour que le coupe-herbe reste en bon état de marche et ne pose aucun risque.
2. Pour assurer la sécurité, remplacez les pièces usées ou endommagées.
3. Utiliser uniquement le fil de remplacement spécifié pour cet appareil.
4. Utiliser uniquement les pièces de rechange et les accessoires recommandés par Husqvarna UK Ltd..
5. Après toute opération d'entretien au niveau du fil de coupe, toujours remettre le produit en position de fonctionnement normal avant de le mettre en marche.
6. Nettoyez l'appareil à l'aide d'un chiffon sec ou d'une brosse souple, à l'exclusion d'objets en métal.
7. Inspecter et entretenir régulièrement le coupe-herbe. Toutes les réparations éventuelles devront être effectuées par un réparateur agréé.
8. Ranger dans un endroit frais et sec et hors de portée des enfants. Ne pas laisser à l'extérieur.

Informations Concernant L'environnement

- Prendre l'environnement en considération lors de la mise au rebut du produit à la fin de sa vie utile.
- Si nécessaire, consulter les services municipaux pour toute information concernant la mise au rebut.



Le symbole  sur le produit ou sur son emballage indique que ce produit ne doit pas être traité comme déchet ménager. Il doit obligatoirement être déposé au point de collecte prévu pour le recyclage du matériel

électrique et électronique. En vous conformant à une procédure d'enlèvement correcte du produit devenu obsolète, vous aiderez à prévenir tout effet nuisible à l'environnement et à la santé, qu'une manipulation inappropriée de celui-ci pourrait autrement provoquer. Pour de plus amples informations sur le recyclage de ce produit, veuillez contacter votre mairie ou collectivité locale, la déchetterie de votre localité ou le magasin où vous avez acheté le produit.

Recommandations de Service

- Cet appareil n'est identifié que par une plaque de qualité de produit, argentée et noire.
- Nous vous recommandons vivement de faire réviser votre machine au moins tous les douze mois, plus souvent dans le cas d'un usage professionnel.

Garantie et Police de Garantie

Si une pièce s'avère défectueuse pour cause de défaut de fabrication, au cours de la période de garantie, Husqvarna UK Ltd. d'extérieur se chargera, sans frais pour le consommateur, de la réparation ou du remplacement, via ses agents de service après-vente agréés, dès lors que :

- a) Le défaut est directement signalé au réparateur autorisé.
- b) La fourniture du justificatif d'achat
- c) Le défaut n'est pas causé par une mauvaise utilisation, une négligence ou un mauvais réglage effectué par l'utilisateur.
- d) La panne n'est pas causée par l'usure normale.
- e) La machine n'a pas été entretenue ou réparée, démontée ou manipulée par toute personne non autorisée par Husqvarna UK Ltd..
- f) La machine n'a pas été utilisée pour la location.
- g) La machine appartient au premier acheteur.
- h) La machine n'a pas été commercialement utilisée.

* Cette garantie est additionnelle à, et dans aucune circonstance elle diminue les droits statutaires des clients. Les défaillances occasionnées dans les situations ci-dessous ne sont pas couvertes. Il est donc important de lire les instructions contenues dans le

manuel de l'utilisateur et de bien assimiler comment utiliser et entretenir votre outil :

Défauts non couverts par la garantie

- * Défauts causés par un défaut initial non signalé.
- * Défauts causés par un choc soudain.
- * Défaillances résultant d'une utilisation du produit dans des conditions autres que celles stipulées dans les instructions et recommandations contenues dans le manuel de l'utilisateur.
- * Les machines utilisées pour la location ne sont pas couvertes par cette garantie.
- * Les pièces ci-après énumérées sont considérées comme des pièces d'usure et leur durée de vie dépend d'un entretien régulier. Par conséquent, elles ne sont pas couvertes par la garantie : Fil Nylon, enrouleur et fil
- * **ATTENTION !**
Sous la garantie, Husqvarna UK Ltd. n'accepte pas dans l'ensemble ou en partie, directement ou indirectement, la responsabilité des défauts causés par le montage de pièces de rechange ou de parties supplémentaires qui ne sont pas fabriquées ou approuvées par Husqvarna UK Ltd., ou si la machine a été modifiée de quelque façon que ce soit.

EC DÉCLARATION DE CONFORMITÉ

Husqvarna UK Ltd., Aycliffe Industrial Park
Newton Aycliffe, Co. Durham, DL5 6UP, England

Nous déclarons sous notre seule responsabilité que le(s) produit(s) :

Catégorie.....**Coupe-bordure électrique**
Typ.....**MST21, MAST23, MAXT25, MA+XT25**
Identification de la serie.....**Voir la puissance du produit sur l'étiquette**
Année de construction.....**Voir la puissance du produit sur l'étiquette**

est/sont conforme(s) aux exigences et dispositions essentielles des Directives européennes suivantes :

98/37/EEC (jusqu'au 31.12.09), 2006/42/EC (à partir du 01.01.10), 2004/108/EC, 2000/14/EC

Selon les normes harmonisées de l'UE applicables :

EN60335-1, EN60335-2-91, EN786, EN50366, EN55014-1, EN61000-3-2, EN61000-3-3

Le niveau de pression sonore maximum mesuré à l'oreille de l'opérateur, enregistré sur un échantillon du/des produit(s) ci-dessus correspond au **niveau** indiqué dans le tableau.

Le niveau de vibration maximum main/bras mesuré suivant la norme EN ISO 5349 sur un échantillon du/des produit(s) ci-dessus correspond à la **valeur** indiquée dans le tableau.

2000/14/CE : Les valeurs de puissance sonore mesurées et de puissance sonore garantie sont conformes aux chiffres indiqués dans le tableau.

Procédure d'évaluation de conformité..... Annex VI

Organisme notifié..... Intertek, Cleeve Road
Leatherhead, Surrey
KT22 7SB, England

Newton Aycliffe 01/07/2008

M.Bowden
Responsable Recherche & Développement
Husqvarna UK Ltd.



Type	MST21	MAST23	MAXT25	MA+XT25
Largeur de coupe (cm)	21	23	23	25
Vitesse de rotation de l'outil de coupe (rpm)	13,000	11,500	11,500	10,500
Puissance (W)	230	250	250	300
Niveau de puissance sonore mesuré L_{WA} (dB(A))	91	91	91	94
Niveau de puissance sonore mesuré L_{WA} (dB(A))	93	93	93	95
Niveau (dB(A))	77.4	82.9	82.9	82.3
Valeur (m/s^2)	4.59	4.85	4.85	4.5
Poids (Kg)	2.0	2.0	2.3	2.3

Veiligheidsvoorschriften



Bij verkeerd gebruik kan dit product gevaarlijk zijn! Het product kan de bediener en anderen ernstig verwonden. Om de veiligheid en doeltreffendheid van het product te garanderen is het derhalve belangrijk dat de waarschuwingen en veiligheidsinstructies gevolgd worden. Het is de verantwoordelijkheid van de bediener om de waarschuwingen en veiligheidsinstructies in deze handleiding en op het product te volgen.

Uitleg van symbolen op het product



Waarschuwing.



Lees de handleiding voor de gebruiker aandachtig door, zodat u volledig vertrouwd bent met de verschillende bedieningselementen en de werking daarvan.



Omstanders uit de buurt houden. Niet gebruiken in de nabijheid van personen, vooral niet in de buurt van kinderen of huisdieren.



Om u te beschermen tegen voorwerpen die door aanraking met snijdende onderdelen kunnen wegschieten, wordt het gebruik van oogbescherming aanbevolen.



Niet in de regen gebruiken en het product niet buiten in de regen laten staan.



Schakel de machine uit! Haal de stekker uit het contact alvorens de machine in te stellen, schoon te maken of wanneer het snoer in de war of beschadigd is.

Waarschuwing

De snijdraad blijft roteren nadat de machine is uitgezet.

Algemeen

1. Dit product is niet bestemd voor gebruik door personen (inclusief kinderen) met verminderde fysieke, zintuiglijke of geestelijke mogelijkheden of gebrek aan ervaring en kennis, tenzij zij onder toezicht staan of instructie hebben gekregen over het gebruik van het product van een persoon die verantwoordelijk is voor hun veiligheid. Kinderen moeten onder toezicht staan om ervoor te zorgen dat zij niet met het product spelen. Plaatselijke regels kunnen beperkingen opleggen aan de leeftijd van degene die het product bedient.
2. Het product uitsluitend gebruiken in overeenstemming met de gebruiksaanwijzing en voor de werkzaamheden die in de instructies beschreven worden.
3. Het product nooit gebruiken wanneer u vermoeid, ziek of onder de invloed van alcohol, drugs of medicijnen bent.
4. De gebruiker is verantwoordelijk voor ongevallen of gevaren die andere mensen of hun eigendom treffen.
5. Omstanders uit de buurt houden. Niet gebruiken in de nabijheid van personen, vooral niet in de buurt van kinderen of huisdieren.

Elektrisch

OM INCIDENTEEL STARTEN TE VOORKOMEN MOET U DE STEKKER UIT HET STOPCONTACT HALEN EN DE VOETEN UIT DE BUURT VAN DE STARTSCHAKELAAR HOUDEN WANNEER U DE BINNENKANT VAN DE BESCHERMKAP REINIGT, DE SPOELKAP VERWIJDEERT OF MONTEERT, HET NYLON KOORD HANDMATIG DOORVOERT OF VERVANGT.

1. Het gebruik van een reststroomapparaat met een uitschakelstroom van niet meer dan 30 mA wordt aanbevolen. Zelfs met een reststroomapparaat geïnstalleerd kan veiligheid niet 100% gegarandeerd worden. U dient altijd veilige werkmethoden te volgen. Het reststroomapparaat dient voor elk gebruik gecontroleerd te worden.
2. Controleer het snoer vóór gebruik en vervang het indien er sporen van schade of veroudering zijn.
3. Het product niet gebruiken als de elektriciteitskabels beschadigd of versleten zijn.
4. Schakel de netvoeding meteen uit als het snoer doorgesneden is of als het isolatiemateriaal beschadigd is. Raak het elektrisch snoer niet aan voordat de netvoeding uitgeschakeld is. Herstel een doorgesneden of beschadigd snoer niet. Vervang het door een nieuw snoer.
5. Het verlengsnoer moet zijn afgerold of afgewikkeld. Opgelorde of niet afgewikkelde snoeren kunnen oververhit raken en het vermogen van de grasmaaier verminderen.

6. Houd het snoer te allen tijde uit de buurt van het trimgebied en obstakels.
7. Span het snoer niet rond scherpe voorwerpen.
8. Schakel de netvoeding steeds uit voordat u de stekker, de snoerverbinding of het verlengsnoer losmaakt.
9. Schakel uit, haal stekker uit het stopcontact en controleer het elektrisch snoer op sporen van schade of veroudering voordat u het opwindt voor het opbergen. Herstel een beschadigd snoer niet, vervang het door een nieuw snoer.
10. Wind het snoer steeds voorzichtig op, vermijd kinken.
11. Dit product nooit aan de kabel dragen.
12. Trek nooit aan het snoer om de stekker uit het stopcontact te halen.
13. Sluit alleen op AC-netvoeding aan zoals op het etiket wordt vermeld.
14. De producten van FLYMO zijn dubbel geïsoleerd conform EN60335. Er mag onder geen beding aarding worden aangesloten op enig onderdeel van dit product.

Kabels

Gebruik uitsluitend kabels van het 1 mm² formaat met een maximale lengte van 40 meter.

Maximale capaciteit:

- 1 mm² formaat kabel, 10 ampère, 250 volt wisselstroom
1. De stroom- en verlengkabels are verkrijgbaar bij het plaatselijke goedgekeurde reparatiecentrum van Husqvarna UK Ltd..
2. Gebruik uitsluitend verlengkabels die speciaal zijn bedoeld voor gebruik buiten.

Voorbereiding

1. Tijdens het gebruik van dit apparaat altijd degelijke schoenen en een lange broek dragen.
2. Controleer de machine vóór gebruik en na harde schokken altijd op eventuele slijtage en beschadigingen en repareer deze zo nodig.
3. Inspecteer het gebied dat u wilt trimmen voor u de trimmer gebruikt. Verwijder voorwerpen zoals, stenen, gebroken glas, spijkers, ijzerdraad, touwtjes etc. welke weggeslingerd kunnen worden of in de kop van de trimmer verward kunnen raken.
4. Controleer dat de maaikop, de spoel en de kap goed bevestigd zijn.

Gebruik

1. Gebruik de trimmer alleen bij daglicht of bij goed kunstlicht.
2. Waar mogelijk moet u vermijden de trimmer in nat gras te gebruiken.
3. Let steeds op uw voeten wanneer u nat gras maait.
4. Let steeds op uw voeten wanneer u hellingen maait en draag anti-slip schoeisel.
5. Tijdens het maaien niet achteruit lopen, u zou kunnen struikelen. Altijd lopen, nooit rennen.
6. Uitschakelen alvorens de trimmer over oppervlakken te

Veiligheidsvoorschriften

- trekken die niet met gras bedekt zijn.
7. De trimmer nooit gebruiken als de beschermkappen beschadigd zijn of als de beschermkappen niet aangebracht zijn.
 8. Nooit metalen snijelementen aanbrengen.
 9. Houd uw handen en voeten altijd uit de buurt van de snij-inrichting, vooral wanneer u de motor aanzet.
 10. Houd de maaikop beneden uw middel.
 11. Niet over de beschermkap leunen terwijl u de graskanten bijwerkt daar de snijdraad voorwerpen op kan werpen.
 12. Pas op voor afgebroken stukken nylondraad die tijdens gebruik uitgeworpen kunnen worden.
 13. De trimmer nooit bij het snoer optillen of dragen.
 14. Haal de stekker uit het stopcontact:
 - alvorens de trimmer voor enige tijd ongebruikt te laten staan;
 - alvorens een verstopping te verwijderen;
 - alvorens het apparaat te controleren, reinigen of er werk aan uit te voeren;
 - indien u een voorwerp raakt. De trimmer niet gebruiken tot u zeker weet dat de hele trimmer in een veilige gebruikstoestand verkeert;
 - als de trimmer abnormaal sterk gaat vibreren. Onmiddellijk controleren. Te grote trillingen kan letsel veroorzaken.

Onderhouden en opbergen

1. Alle moeren, bouten en schroeven goed aangedraaid houden om te verzekeren dat de trimmer in een veilige gebruikstoestand verkeert.
2. Vervang versleten of beschadigde onderdelen voor veiligheid.
3. Gebruik alleen het voor dit product gespecificeerde vervangingsmateriaal.
4. Gebruik uitsluitend door Husqvarna UK Ltd. aanbevolen reserveonderdelen en accessoires.
5. Na afloop van onderhoudswerk met de snijlijn, het product altijd terugzetten in de normale gebruikstoestand en het dan pas aanzetten.
6. Apparaat schoonmaken met een droge doek. Nooit metalen voorwerpen gebruiken voor het schoonmaken.
7. De trimmer moet regelmatig worden geïnspecteerd en onderhouden. Reparaties dienen te worden uitgevoerd door een bevoegd reparateur.
8. Opslaan op een koele, droge plaats, buiten bereik van kinderen. Niet buiten opslaan.

Informatie met betrekking tot het milieu

- * Milieubewuste overwegingen dienen mee te spelen bij het weggooiën van een product aan het einde van de levensduur.
- * Indien nodig, kunt u contact opnemen met de gemeentelijke autoriteit voor informatie over de verwerking.



Het symbool op het product of de verpakking betekent dat dit product niet mag worden behandeld als gewoon huishoudelijk afval, maar in plaats daarvan moet

worden ingeleverd bij het punt voor recycling van elektrische en elektronische apparatuur. Door dit product correct te verwijderen helpt u om de negatieve gevolgen die een verkeerde verwerking van dit product kan hebben voor het milieu en de gezondheid te voorkomen. Voor verdere informatie over recycling van dit product kunt u contact opnemen met uw gemeente, de relevante dienst voor de verwerking van huishoudelijk afval of de winkel waar u het product hebt gekocht.

Aanbevolen service

- Uw product is voorzien van een unieke identificatie in de vorm van een zilver en zwart gekleurd productkwaliteitslabel.
- U wordt ten zeerste aangeraden uw product ten minste elke twaalf maanden een servicebeurt te geven, vaker indien het beroepshalve veelvuldig wordt gebruikt.

Garantie & garantiebeleid

Als er binnen de garantieperiode onderdelen defect blijken als gevolg van fabrieksfouten, dan verzorgt Husqvarna UK Ltd. via diens bevoegde monteurs gratis voor reparatie of vervanging, mits:

- a) de fout onmiddellijk wordt doorgegeven aan de geautoriseerde service centre;
- b) het aankoopbewijs getoond kan worden;
- c) de fout niet veroorzaakt werd door misbruik, verwaarlozing of een foute instelling door de gebruiker;
- d) de fout geen gevolg is van normale slijtage;
- e) geen andere persoon, die niet door Husqvarna UK Ltd. geautoriseerd is, de machine onderhouden, hersteld of uit elkaar genomen heeft;
- f) de machine niet verhuurd werd;
- g) de machine het eigendom is van de oorspronkelijke klant;
- h) de machine niet voor commerciële doeleinden gebruikt werd.

* Deze garantie is een extra service en zal in geen geval in de weg staan van uw statutaire rechten. Storingen als gevolg van het volgende worden niet gedekt. Het is daarom belangrijk dat u de instructies in de gebruikershandleiding leest en dat u weet hoe

u de machine moet bedienen en onderhouden:

Defecten die niet door de garantie gedekt worden:

- * Defecten die het gevolg zijn van een oorspronkelijke fout die niet werd doorgegeven aan de geautoriseerde service center.
- * Defecten die veroorzaakt werden door een botsing met iets.
- * Storingen omdat het product niet gebruikt is in overeenstemming met de instructies en aanbevelingen in de gebruikershandleiding.
- * Machines die verhuurd worden, zijn niet gedekt door deze garantie.
- * De volgende items worden beschouwd als verslijtende onderdelen. Hoe lang ze meegaan is afhankelijk van regelmatig onderhoud en deze onderdelen worden derhalve niet door de garantie gedekt: Nylon draad, spoel en lijn
- * **Opgelet!**

Husqvarna UK Ltd. garantie dekt geen defecten die een rechtstreeks of onrechtstreeks gevolg zijn van de montage van reserveonderdelen of extra's die niet geproduceerd of goed-gekeurd zijn door Husqvarna UK Ltd., of defecten die het gevolg zijn van een wijziging aan de machine.

EC CONFORMITEITSVERKLARING

Husqvarna UK Ltd., Aycliffe Industrial Park
Newton Aycliffe, Co. Durham, DL5 6UP, England

Verklaren op eigen verantwoording dat het(de) product(en);

Category.....**Elektrische gazonmaaier**
Type**MST21, MAST23, MAXT25, MA+XT25**
Identificatie van serie.....**Zie Productlabel**
Bouwjaar.....**Zie Productlabel**

Voldoet(voldoen) aan de essentiële eisen en voorzieningen van de volgende EG-richtlijnen:
98/37/EEC (tot 31.12.09), 2006/42/EC (vanaf 01.01.10), 2004/108/EC, 2000/14/EC
gebaseerd op de volgende toegepaste binnen de EU geharmoniseerde standaarden:
EN60335-1, EN60335-2-91, EN786, EN50366, EN55014-1, EN61000-3-2, EN61000-3-3

Het A-gewogen geluidsdruk niveau L_{PA} op de positie van de bediener, vastgesteld op een voorbeeld van het(de) bovenstaande product(en) komt overeen met het **Niveau** in de tabel.

De maximale gewogen waarde van de hand-/armvibratie, gemeten volgens En ISO 5349 op een voorbeeld van het(de) bovenstaande product(en) komt overeen met de **Waarde** in de tabel.

2000/14/EC: Het Gemeten Geluidsvermogen L_{WA} en het Gegarandeerde Geluidsvermogen L_{WA} komen overeen met de cijfers uit de tabel.

Controleprocedure conformiteit..... **Annex VI**
Erkend lichaam..... **Intertek, Cleeve Road**
Leatherhead, Surrey
KT22 7SB, England

Newton Aycliffe 01/07/2008
M.Bowden
Directeur Onderzoek en Ontwikkeling
Husqvarna UK Ltd.



Type	MST21	MAST23	MAXT25	MA+XT25
Maaibreedte (cm)	21	23	23	25
Toerental maaier (rpm)	13,000	11,500	11,500	10,500
Vermogen (W)	230	250	250	300
Gemeten geluidsvermogen L_{WA} (dB(A))	91	91	91	94
Gegarandeerd geluidsvermogen L_{WA} (dB(A))	93	93	93	95
Niveau (dB(A))	77.4	82.9	82.9	82.3
Waarde (m/s ²)	4.59	4.85	4.85	4.5
Gewicht (Kg)	2.0	2.0	2.3	2.3

Sikkerhet



Hvis ditt produkt ikke blir brukt på forsvarlig måte, kan det være farlig! Ditt produkt kan forårsake alvorlig personskade, både på deg selv og andre, og advarelsene og sikkerhetsinstruksene må følges for å sikre en rimelig grad av sikkerhet og effektivitet ved bruk av produktet. Det er brukerens ansvar å følge advarels- og sikkerhetsinstruksene i denne brukermanualen og på produktet.

Forklaring av symbolene på produktet



Advarsel



Les bruksanvisningen nøye for å være sikker på at du er kjønt med samtlige betjeningsknapper og hvordan de virker.



Hold tilskuere unna. Produktet bør ikke brukes når andre personer, spesielt barn eller dyr, oppholder seg i nærheten.



Bruk av øyevern anbefales for å beskytte mot flyvende gjenstander, slengt rundt av klippedelene.



Produktet skal ikke brukes i regn, og det må ikke stå ute mens det regner.



Stopp klipperen og ta støpselet ut av stikkkontakten før du justerer, gjør rent eller om kableten har floket seg eller er skadet.

Advarsel

Skjøresnoren fortsetter å rotere etter at maskinen er slått av.

Generelt

1. Dette produktet er ikke ment brukt av personer (inkludert barn) med reduserte fysiske, sensoriske eller mentale evner, eller med manglende erfaring og kunnskap, med mindre de er under oppsyn eller har fått instruksjoner angående bruk av produktet av en person som er ansvarlig for deres sikkerhet. Barn skal være under oppsyn for å være sikker på at de ikke leker med produktet. Lokale regulativer kan muligens begrense alderen på operatøren.
2. Bruk kun produktet på den måten og til det formålet beskrevet i denne bruksanvisningen.
3. Bruk aldri produktet når du er trett, syk, påvirket av alkohol, legemidler eller medisiner.
4. Brukeren er ansvarlig for ulykker eller fare som andre personer eller deres eiendom utsettes for.
5. Hold tilskuere unna. Maskinen bør ikke brukes når andre personer, spesielt barn eller dyr, oppholder seg i nærheten.

Elektrisk

FOR Å UNNGÅ UFRIVILLIG START AV MASKINEN NÅR DU F.E.K.S. BYTTER TRÅDSPOLE, ARBEIDER PÅ TRIMMEREN ELLER GJØR REN TRIMMEREN, TA STØPSELET UT AV STIKKONTAKTEN.

1. Det anbefales at det brukes en reststrømanordning (Residual Current Device – R.C.D.) med en utkoblingsstrøm som ikke overskrider 30mA. Selv med en reststrømanordning installert kan det ikke garanteres 100% sikkerhet, og trygge arbeidsrutiner må følges til enhver tid. Sjekk din reststrømanordning hver gang du bruker den.
2. Før bruk skal kableten kontrolleres for skader. Skift kableten hvis det finnes tegn til skader.
3. Produktet må ikke brukes hvis de elektriske ledningene er skadede eller slitte.
4. Hvis kableten er kuttet eller isolasjonen er skadet må den øyeblikkelig kobles fra strømtilførselen. Ikke rør den elektriske kableten før den er koblet fra strømtilførselen. Ikke reparer en kuttet eller skadet kabel, skift den ut med en ny kabel.
5. Skjøteledningen må være viklet ut. Sammenviklede kabler kan overhetes og redusere gressklipperens effektivitet.
6. Hold kableten unna trimmerhodet, arbeid alltid i retning bort fra stikkkontakten.
7. Trekk aldri kableten rundt skarpe gjenstander eller hjørner.
8. Bryt alltid strømtilførselen før støpsler, kabelforbindelser eller skjøteledninger kobles fra.

9. Slå av, ta ut støpselet fra stikkkontakten og kontroller at kableten ikke er skadet eller slitt før den kveiles opp og legges bort. En skadet kabel må ikke repareres, bytt den ut med en ny.
10. Kableten skal alltid kveiles omhyggelig opp, unngå floker.
11. Produktet må aldri bæres etter kableten (ledning).
12. Dra aldri i kableten når du drar ut et støpsel.
13. Må kun kobles til nettspenningen som vises på produktets skilt.
14. Flymos produkter er dobbeltisolert i henhold til EN60335. Ikke under noen omstendigheter må noen del av produktet jordes.
 - **SKJØTELEDNING:** det anbefales gummikabel som er godkjent for utendørs bruk. Plastkabel kan også brukes, men vær oppmerksom på at denne tåler mindre m.h.t. aldring og sprekkdannelse, særlig sollys over land tid vil virke nedbrytende på en plastkabel. Tverrsnitt må være min. 1mm². Når det gjelder total lengde på skjøteledningen anbefales det å holde seg under 40m. Dessuten anbefales å ha færrest mulig skjøtepunkter mellom strømuttak og klipperen. Husk også at den skjøteledningen som skal tilkobles selve bryterboksen på klipperen må ha et enkelt skjøtestikk.
 - **SIKRINGER:** 10 Amp. sikringer er tilstrekkelig for en vanlig gressklipper. Dersom det inntreffer ofte sikringsbrudd, sjekk om det er andre elektriske apparater som belaster den samme kursen

Forberedelse

1. Ha alltid solide sko og langbukser på når du bruker maskinen.
2. Før du bruker maskinen, og etter et eventuelt sammenstøt eller kollisjon, kontroller at det ikke finnes tegn på slitasje eller skade og reparer etter som det er nødvendig.
3. Sorg for at det ikke ligger steiner, knust glass, spiker, ståltråd, hyssing o.1. på plenen; de kan bli kastet omkring av trimmerhodet, dessuten kan vitale deler på trimmeren bli skadet.

Bruk

1. Trimmeren må kun brukes i dagslys eller god kunstig belysning.
2. Prøv å unngå å bruke trimmeren i vått gress.
3. Vær forsiktig i vått gress, du kan gli og miste fotfestet.
4. Vær ekstra påpasselig med fotfeste i bakker og helling. Bruk sko som ikke sklir så lett.
5. Ikke gå baklengs når du bruker trimmeren, du kan

Sikkerhet

- snuble og risikere å få føttene bort i trimmerhodet. Du må kun gå, aldri løpe.
- Slå alltid av trimmeren før du fører den over andre underlag enn gress.
 - Bruk aldri trimmeren hvis sprutskjermen er skadd eller ikke monteret.
 - Det må aldri monteres skjæreelementer av metall.
 - Hold hender og føtter unna klipperne (klippeenheter) til enhver tid og spesielt når du slår på motorene.
 - Sorg for at trimmerhodet aldri kommer høyere enn hoftenivå.
 - Len deg ikke over klippevernet når du klipper langs en mur eller kant - husk at nylonsnoren kan slynge ut biter.
 - Se opp for avkuttete biter som kan slynge ut under bruk.
 - Koble støpselet fra strømforsyningen:
 - før du lar trimmeren være uten tilsyn, uansett tidsrom;
 - før du fjerner en blokkering;
 - før du kontrollerer, gjør ren eller arbeider på maskinen;
 - hvis du slår borti en gjenstand. Bruk ikke trimmeren før du er sikker på at hele trimmeren er i

- forsvarlig stand etter sammenstøt;
- hvis trimmeren begynner å vibrere unormalt. Trimmeren bør kontrolleres av et serviceverksted før den brukes videre. Overdreven vibrasjon kan føre til skade.

Vedlikehold og oppbevaring

- Hold samtlige muttere, bolter og skruer godt trukket til for å være sikker på at gressklipperen er i driftssikker stand.
- For sikkerhetens skyld skift ut deler som er slitt eller skadet.
- Skjæresnoren må kun skiftes ut med den typen som er spesifisert for produktet.
- Det må kun brukes reservedeler og tilbehør som er anbefalt av Husqvarna UK Ltd..
- Etter alt vedlikehold som har med kuttesnoren å gjøre, skal produktet alltid returneres til normal arbeidsstilling for det slås på.
- Klipperen rengjøres med en tørr klut, aldri med metallgjenstander av noe slag.
- Kontroller og utfør vedlikehold på klipperen regelmessig. Eventuelle reparasjoner må utføres av en autorisert reparatør.
- Skal lagres på et kjølig og tørt sted og oppbevares utilgjengelig for barn. Skal ikke lagres utendørs.

Miljøinformasjon

- Det må vises hensyn overfor miljøet når et produkt skal kastes.
- Om nødvendig ta kontakt med lokale myndigheter for mer informasjon.

Symbolet på  produktet eller på produktets innpakning angir at dette produktet bør muligens ikke bli behandlet som husholdningsavfall. Det skal i stedet bli levert inn på et egnet samlepunkt for gjenvinning av elektrisk og elektronisk utstyr. Ved å for-

sikre deg om at dette produktet er deponert korrekt, hjelper du med å forebygge negative virkninger på miljøet og menneskelig helse, som ellers kan bli forårsaket av u hensiktsmessig avfallshåndtering av dette produktet. For mer detaljert informasjon om gjenvinning av dette produktet, vennligst ta kontakt med kommunekontoret på stedet, renovasjonstjenesten for husholdningsavfall, eller butikken hvor du kjøpte produktet.

Service anbefalinger

- Produktet ditt er entydig identifisert ved en sølv og sort etikett som viser produktklassifiseringen.
- Vi anbefaler på det sterkeste at det utføres service på produktet minst én gang i året, oftere hvis det brukes profesjonelt.

Garanti

Hvis noen del skulle vise seg å være defekt grunnet produksjonsfeil i garantiperioden, vil Husqvarna UK Ltd. gjennom sine autoriserte servicereparatører stå for reparasjon eller bytte, vederlagsfritt for kunden, forutsatt at:

- Det meldes fra om feilen direkte til serviceverkstedet eller forhandler.
- Det fremlegges kjøpsbevis.
- Feilen ikke har oppstått på grunn av misbruk, vannskjøtsel eller feilaktig justering av brukeren.
- Svikten skyldes alminnelig bruk og slitasje.
- Maskinen ikke har vært ettersett eller reparert, tatt fra hverandre eller vært fingret med av personer som ikke er autorisert av Husqvarna UK Ltd..
- Maskinen ikke har vært leid ut.
- Maskinen er eid av den opprinnelige kjøperen.
- Maskinen ikke har vært brukt kommersielt.

* Denne garantien er i tillegg til, og reduserer ikke på noen måte, kundens lovbestemte rettigheter. Svikt av følgende grunner er ikke dekket, derfor er det viktig at du leser veiledningen i brukermanualen og forstår hvordan maskinen skal brukes og vedlike-

holdes:

Svikt som ikke er dekket av garantien

- * Svikt som skyldes at det ikke ble meldt fra om feilen straks den ble oppdaget.
- * Svikt som skyldes plutselig støt eller kollisjon.
- * Svikt som følge av at maskinen ikke har vært brukt i overensstemmelse med veiledningen og anbefalingene i brukermanualen.
- * Maskiner som har vært utleid dekkes ikke av denne garantien.
- * Følgende liste over deler anses for å være slitedeler, og deres brukstid er avhengig av regelmessig vedlikehold. Derfor er disse normalt ikke dekket av garantien: Nylon snor, snelle og tråd
- * **Advarsel!**
Husqvarna UK Ltd. påtar seg intet ansvar under garantien for feil som helt eller delvis, direkte eller indirekte, har oppstått som følge av at nye deler eller ekstra deler er monteret, som ikke er fabrikkert eller godkjent av Husqvarna UK Ltd., eller som følge av at maskinen på noen måte har vært modifisert.

EC KONFORMITETSERKLÆRING

Husqvarna UK Ltd., Aycliffe Industrial Park
Newton Aycliffe, Co. Durham, DL5 6UP, England

Erklærer under vårt utelukkende ansvar at produktet/ene er:

Kategori.....**Elektrisk plenklipper**
Type(s)**MST21, MAST23, MAXT25, MA+XT25**
Serieidentifikasjon.....**Se Produktets Klassifiseringsetikett**
Byggeår.....**Se Produktets Klassifiseringsetikett**

i overensstemmelse med opprinnelige krav og bestemmelser i henhold til følgende EU-direktiver:

98/37/EEC (til og med 31.12.09), 2006/42/EC (fra og med 01.01.10), 2004/108/EC, 2000/14/EC

basert på de følgende gjeldende EU-harmoniserte standarder:

EN60335-1, EN60335-2-91, EN786, EN50366, EN55014-1, EN61000-3-2, EN61000-3-3

Maksimum L_{pA} (A-veiet lydtrykknivå) i operatørstilling, tatt opp fra en prøve av ovennevnte produkt/er, korresponderer med nivået oppgitt i tabellen.

Maksimum veiet verdi for hånd-/armvibrasjon, målt i henhold til EN ISO 5349 på en prøve av ovennevnte produkt/er, korresponderende med verdien oppgitt i tabellen.

2000/14/EC: Målt lydeffekt L_{WA} & garanterte lydeffektverdier er i henhold til tallene i tabellen.

Prosedyre for konformitetsvurdering..... Annex VI

Myndighet..... Intertek, Cleeve Road
Leatherhead, Surrey
KT22 7SB, England

Newton Aycliffe 01/07/2008
M.Bowden
Forsknings- og utviklingsdirektør
Husqvarna UK Ltd.



Type	MST21	MAST23	MAXT25	MA+XT25
Klippebredde (cm)	21	23	23	25
Klippeinnretningens rotasjonshastighet (rpm)	13,000	11,500	11,500	10,500
Strøm (W)	230	250	250	300
Målt lydeffekt L_{WA} (dB(A))	91	91	91	94
Garantert lydeffekt L_{WA} (dB(A))	93	93	93	95
Nivå (dB(A))	77.4	82.9	82.9	82.3
Verdi (m/s^2)	4.59	4.85	4.85	4.5
Vekt (Kg)	2.0	2.0	2.3	2.3

Varotoimenpiteet



Tämä kone voi vääriinkäytettyinä olla vaarallinen! Se saattaa aiheuttaa vakavia vammoja sekä käyttäjälle että muille ihmisille. Varoituksia ja turvallisuusohjeita täytyy noudattaa riittävän turvallisuuden ja tehokkuuden varmistamiseksi. Koneenkäyttäjää on vastuussa tässä oppaassa ja itse koneessa annettujen varoitusten ja turvallisuusohjeiden noudattamisesta.

Koneessa olevien merkkien selitykset



Varoitus



Lue käyttöohjeet huolellisesti varmistaaksesi, että olet ymmärtänyt mitä kaikki säädinivuvut tekevät.



Älä päästä muita ihmisiä lähetyville. Älä käytä konetta, kun erityisesti pieniä lapsia tai lemmikkieläimiä on lähetyvillä.



Suojalasin käyttö on suositeltavaa, sillä esineitä yms. saattaa singota koneen leikatessa



Älä käytä sateessa äläkä jätä konetta sateeseen



Katkaise virta! Irrota pistoke virtalähteestä ennen kuin ryhdyt mihinkään säätö- tai puhdistustoimenpiteisiin tai jos johto on sekaisin tai vahingoittunut.

Varoitus

Leikkaussiiama jatkaa pyörimistä sen jälkeen kun laite on kytketty pois päältä.

Yleistä

1. Tätä tuotetta ei ole tarkoitettu fyysisiltä tai henkisiltä kyvyiltään tai aisteiltaan rajoituneiden taikka kokemusta ja tietoa vailla olevien henkilöiden (eikä lasten) käyttöön, jollei heitä valvo tai ohjaa tuotteen käytössä joku, joka vastaa heidän turvallisuudestaan. Lapsia on valvottava, jotta he eivät leiki tuotteen kanssa. Paikalliset säännökset voivat rajoittaa käyttäjän ikää.
2. Tätä konetta saa käyttää ainoastaan käyttöohjeissa ilmoitetulla tavalla ja niissä ilmoitettuun käyttötarkoitukseen.
3. Älä koskaan käytä konetta väsyneenä, sairaana tai alkoholin, huumaavien aineiden tai lääkkeiden vaikutuksen alaisena.
4. Ruohonleikkurin käyttäjä on vastuussa muihin ihmisiin tai heidän omaisuuteensa kohdistuvista vahingoista tai vaaroista.
5. Älä päästä muita ihmisiä lähetyville. Älä käytä konetta, kun erityisesti pieniä lapsia tai lemmikkieläimiä on lähetyvillä.

Sahkoosat

VÄLTÄ TAHATONTA KÄYNNISTYSTÄ. IRROTA PISTOKE VIRTALÄHTEESTÄ JA PIDÄ JALAT POISSA KÄYNNISTYSVIVUN LÄHEISYYDESTÄ KUN PUHDISTAT SUOJUKSEN SISÄPUOLTA, IRROTAT PUOLAN SUOJAAI TAI KIINNITÄT SITÄ PAIKALLEN, TAI KUN PUJOTAT TAI VAIHDAT NAILONSIIAMA MANUAALISESTI.

1. Jännösvirtalaitteen käyttö korkeintaan 30mA jännitepurkauksen yhteydessä on suositeltavaa. Jännösvirtalaitte ei takaa 100 % suojausta, joten turvallisia työskentelytapoja täytyy noudattaa aina. Tarkista jännösvirtalaitte jokaisen käyttökerran yhteydessä..
2. Ennen kuin käytät ruohonleikkuria tarkista, ettei johto ole vahingoittunut tai kulunut, ja jos näin on, vaihda se uuteen.
3. Älä käytä konetta, jos verkkojohdot ovat vahingoittuneet tai kuluneet.
4. Irrota ruohonleikkuri välittömästi virtalähteestä, jos johtoon tulee viilto, tai jos eristys särkyy. Älä koske johtoon, ennen kuin se on irrotettu virtalähteestä. Älä korjaa tai leikkaa vahingoittunutta johtoa, vaan vaihda se uuteen.
5. Jatkojohto täytyy avata kierteeltä, sillä kierteellä oleva johto saattaa kuumeta liikaa ja heikentää ruohonleikkurin tehoa.

6. Pidä johto aina pois leikkuualueelta ja varo sen tarttumista esteisiin.
7. Älä vedä johtoa terävien esineiden ympäri.
8. Kytke virta pois päältä aina ennen kuin irrotat pistokkeita, liittimiä tai jatkojohtoja.
9. Kytke virta pois päältä, irrota pistoke virtalähteestä ja tarkista, ettei johto ole vahingoittunut tai kulunut ennen kuin laitat sen pois. Älä korjaa vahingoittunutta johtoa, vaan vaihda se uuteen.
10. Kierrä johto vyyhdiksi varoen taittamasta sitä.
11. Älä koskaan kannata laitetta johdosta.
12. Älä koskaan irrota tulppaa pistorasiasta johdosta vetämällä.
13. Kytke laite vain tuotekilven ilmoittaman jännitteen mukaiseen verkkoon.
14. Flymo-tuotteissa on EN60335-määräysten mukainen kaksoiseristys. Mitään laitteen osia ei saa missään tapauksessa liittää maattoliittimeen.

Johdot

Käytä ainoastaan johtoa, joka on kooltaan 1,00 mm² ja pituudeltaan korkeintaan 40 metriä. Maksimiteho:Johto 1,00 mm² ,10 Amp, 250 V AC

1. Verko- ja jatkojohtoja on saatavana lähimmästä valtuutetusta Husqvarna UK Ltd. -palvelukeskuksesta.
2. Käytä ainoastaan erityisesti ulkokäyttöön tarkoitettua jatkojohtoa.

Valmistelut

1. Käytä aina tukevia jalkineita ja pitkälahkeisia housuja ruohonleikkuria käyttäessäsi.
2. Tarkista kone kulumiselta ja vahingoilta ja korjaa tarpeen mukaan, ennen kuin ryhdyt käyttämään sitä ja jos siihen on kohdistunut iskuja.
3. Tarkista leikattava alue ennen jokaista käyttökertaa. Poista kaikki irtoesineet, kuten kivet, lasinsirpaleet, naulat, rautalangat, narut yms. Ne saattavat sinkoutua sinkoutua tai takertua siimapähkään.
4. Tarkista vielä että siimapää, kela ja kansi on oikein asennettu.

Esivalmistelut

1. Käytä trimmeriä ainoastaan päivänvalossa tai hyvässä keinovalaistuksessa.
2. Vältä käyttämästä trimmeriä märällä nurmikolla, mikäli mahdollista.
3. Ole varovainen märällä nurmella, sillä saatat liukastua helposti.

Varotoimenpiteet

- Ole erityisen varovainen rinteitä leikatessasi ja käytä liukumattomia jalkineita.
- Älä kävele takaperin trimmeriä käyttäessäsi, sillä saatat kompastua. Älä koskaan juokse.
- Kytke virta pois päältä ennen kuin viet trimmerin muun kuin ruohoalueen ylitse.
- Älä koskaan käytä trimmeriä, jos suojat ovat vahingoittuneet tai jos ne eivät ole paikoillaan.
- Älä koskaan kiinnitä metallisia leikkausosia.
- Pidä kädet ja jalat aina poissa leikkureiden lähettyviltä ja etenkin moottoria käynnistettäessä.
- Pidä leikkuupää vyötärötason alapuolella.
- Älä kirkota leikkurisuojuksien yli leikatessasi ruohoa tai rajatessasi nurmikon reunaa, sillä leikkusuima saattaa sinkauttaa esineitä ilmaan.
- Varo käytön aikana mahdollisesti ilmaan sinkoutuvia leikkusuimien kappaleita, jotka ovat saataneet leikkautua irti.
- Älä koskaan nosta tai kannaa siistijää verkkojohdosta.
- Irrota pistoke virtalähteestä:
 - ennen kuin jätät siistijän vartioimatta vähäksikään aikaa;
 - ennen kuin puhdistat tukoksen;
 - ennen kuin tarkastat, puhdistat tai ryhdyt työskentelemään siistijän parissa;
 - jos osut johonkin esineeseen. Älä käytä siistijää

uudestaan, ennen kuin olet varmistanut, että se on turvallinen käyttää;
- jos siistijä alkaa tärinästä normaalisti poikkeavasti, tarkista se välittömästi. Kova tärinä saattaa aiheuttaa henkilövahinkoja.

Kunnossapito ja säilytys

- Varmista, että kaikki mutterit, pultit ja ruuvit ovat turvallisuusyistyä tiukasti kiinni.
- Vaihda turvallisuusyistyä kuluneet tai vahingoittuneet osat.
- Käytä ainoastaan tähän laitteeseen tarkoitettua leikkausosia.
- Käytä ainoastaan Husqvarna UK Ltd. suosittelämiä varaosia ja tarvikkeita.
- Kun leikkuusuimaa on millään lailla käsitelty, laita se aina normaaliin toiminta-asentoon ennen kuin kytket virran päälle koneeseen.
- Puhdista siimaleikkuri kuivalla liinalla. Älä koskaan käytä leikkurin puhdistukseen metalliesineitä.
- Tarkista ja huolla siistijä säännöllisesti. Kaikki korjaukset tulee teettää valtuutetussa huoltoilikeessä.
- Säilytä viileässä, kuivassa paikassa poissa lasten ulottuvilta. Älä säilytä ulkona.

Ympäristöieto

- Ota ympäristöasiat huomioon hävittäessäsi tuotetta.
- Mikäli tarpeen, paikalliset viranomaiset antavat hävittämistä koskevia neuvoja.



Tuotteessa tai pakkauksessa oleva ympäristömerkki tarkoittaa, että tätä tuotetta ei voi hävittää talousjätteen tavoin. Sen sijaan se jätetty viedä käsiteltäväksi asianmukaiseen sähkö- ja elektronis-

ten laitteiden kierrätyspisteeseen. Kun hävität tämän tuotteen asianmukaisesti, autat estämään ympäristölle ja ihmisille mahdollisesti aiheutuvia haitallisia jälkiseurauksia, joita saattaa syntyä, jos tämä tuote hävitetään väärällä tavalla. Tarkempia tietoja tämän tuotteen kierrätyksestä saat ottamalla yhteyttä paikalliseen kunnanvirastoon, kotitalouksien jätepalveluun tai liikkeeseen, josta ostit tuotteen.

Suosittelavat huoltotoimenpiteet

- Koneessa on hopean värinen ja musta arvokilpi.
- On suositeltavaa, että kone huolletaan vähintään kerran vuodessa, ja useammin jos ammatikäytössä.

Takuu & takuutodistus

Jos jokin osa osoittautuu vialliseksi valmistusvirheen takia takuujan sisällä, Husqvarna UK Ltd. korjaa vian tai vaihtaa uuteen valtuutetussa huoltoilikeessä maksutta asiakkaalle edellyttäen, että:-

- viasta ilmoitetaan suoraan valtuutetulle korjaamolle;
- ostotodistus esitetään;
- vika ei johdu väärinkäytöstä, laiminlyömisestä tai käyttäjän suorittamista vääristä säädöistä;
- vika ei johdu normaalista kulumisesta;
- ruohonleikkuria ei ole huoltanut tai korjannut, purkanut tai muuten käsitellyt kukaan muu kuin Husqvarna UK Ltd. valtuuttama henkilö;
- ruohonleikkuria ei ole vuokrattu;
- ruohonleikkurin omistaa sen alkuperäinen ostaja;
- ruohonleikkuria ei ole käytetty kaupallisiin tarkoituksiin.

* Kulutuskaupan osalta noudatetaan lisäksi jälleenviennin ja kuluttajan välillä kuluttajasuojalain säännöksiä.

Seuraavista johtuvat viat eivät kuulu takuun piiriin, joten on tärkeää, että luet Käyttöoppaassa annetut ohjeet ja ymmärrät kuinka konetta käytetään ja huolletaan:

Takuu ei kata seuraavia:

- * Ilmoittamatta jätetystä aiheutuneet viat
- * Yhtäkkisestä iskusta aiheutuneet viat.
- * Käyttöoppaassa annettujen ohjeiden ja suositusten laiminlyömisestä johtuvat viat.
- * Vuokrakäytössä olevia ruohonleikkureita.
- * Seuraavassa luettelut osat luokitellaan kuluviksi osiksi ja niiden kesto riippuu huollosta, joten ne eivät yleensä ole korvattavissa takuun puitteissa: Nailonsiima, kela ja siima
- * **HUOM!** Husqvarna UK Ltd. takuu ei kata sellaisia vahinkoja, jotka johtuvat suoraan tai epäsuoraan sellaisien varaosien tai lisäosien käytöstä, jotka eivät ole Husqvarna UK Ltd. valmistamia tai sen hyväksymiä tai vikoja, jotka johtuvat ruohonleikkuriin tehdyistä muutoksista.

EC VAATIMUSTENMUSTENMUKAISUUSVAKUUTUS

Husqvarna UK Ltd., Aycliffe Industrial Park
Newton Aycliffe, Co. Durham, DL5 6UP, England

Vakuuttaa yksinvastuullisena, että saha(t):

Luokitus.....**Sähkökäyttöinen nurmikonsiistijä**
Tyyppi**MST21, MAST23, MAXT25, MA+XT25**
Sarjan Tunnus.....**Katso Tuotteen Arvokilpeä**
Valmistusvuosi.....**Katso Tuotteen Arvokilpeä**

vastaa seuraavien EY-direktiivien vaatimuksia:
98/37/EEC (31.12.09 asti), 2006/42/EC (01.01.10 alkaen), 2004/108/EC, 2000/14/EC
seuraavien yhtenäisten EU-standardien mukaisesti:
EN60335-1, EN60335-2-91, EN786, EN50366, EN55014-1, EN61000-3-2, EN61000-3-3

Yllä olevan tuotteen(tuotteiden) näytekappaleesta äänitetty suurin melutaso käyttäjän kohdalla vastaa taulukossa annettua **tasoa**.

Yllä olevan tuotteen(tuotteiden) näytekappaleesta EN ISO 5349 –säädöksen mukaisesti mitattu suurin käden/käsivarren värinä taso vastaa taulukossa annettua **arvoa**.

2000/14/EY: Mitattu äänen voimakkuuden (L_{WA}) ja taattu äänen voimakkuuden (L_{WA}) arvot ovat taulukossa esitettyjen mukaiset.

Yhdenmukaisuuden arviointimenettelytavat..... Annex VI
Notified Body..... Intertek, Cleeve Road
Leatherhead, Surrey
KT22 7SB, England

Newton Aycliffe 01/07/2008
M.Bowden
Kehitys- ja tutkimuspäällikkö
Husqvarna UK Ltd.



Tyyppi	MST21	MAST23	MAXT25	MA+XT25
Leikkausleveys (cm)	21	23	23	25
Leikkauslaitteet pyörimisnopeus (rpm)	13,000	11,500	11,500	10,500
Strøm (W)	230	250	250	300
Målt lydeffekt L_{WA} (dB(A))	91	91	91	94
Garantert lydeffekt L_{WA} (dB(A))	93	93	93	95
Taso (dB(A))	77.4	82.9	82.9	82.3
Arvo (m/s^2)	4.59	4.85	4.85	4.5
Paino (Kg)	2.0	2.0	2.3	2.3

Säkerhetsföreskrifter



Om du inte använder din maskin på rätt sätt kan den vara farlig! Din maskin kan orsaka allvarlig skada på användaren och andra. Du måste följa varningarna och säkerhetsinstruktionerna för att vara säker på att du använder din maskin på ett så säkert och effektivt sätt som möjligt. Operatören är ansvarig för att följa varningarna och säkerhetsinstruktionerna i denna handbok och maskinen.

Förklaring av symbolerna på din maskin



Varning



Läs användarinstruktionerna noggrant så att Du är säker på att Du förstår alla kontrollorgan och vad de är för.



Håll åskådare borta. Använd inte maskinen när någon finns inom området, speciellt inte barn eller sällskapsdjur



Vi rekommenderar att du använder skyddsglasögon för att skydda mot föremål som kan kastas upp av de skärande delarna



Använd inte maskinen när det regnar och lämna inte maskinen utomhus när det regnar



Stäng av! Bryt strömmen före justering eller rengöring eller om kabeln är snodd eller skadats.

Varning

Skärlinan försätter att rotera efter det att maskinen har slagits ifrån.

Allmänt

1. Denna produkt är inte ämnad för personer (inkluderat barn) med begränsade fysiska, sensoriska eller mentala kapaciteter, eller som saknar erfarenhet och kunskap, om de är översedda eller instruerats i anledning med användandet av produkten av en person ansvarig för deras säkerhet. Barn bör övervakas för att se till att de inte leker med produkten. Lokala lagar kan gälla som begränsning av operatörens ålder.
2. Maskinen får endast användas på det sätt och för det ändamål som beskrivs i dessa instruktionerna.
3. Använd aldrig maskinen när du är trött, sjuk eller påverkad av alkohol, droger eller mediciner.
4. Användaren ansvarar för olyckor eller annat som inträffar på person eller egendom.
5. Håll åskådare borta. Använd inte maskinen när någon finns inom området, speciellt inte barn eller sällskapsdjur.

Elektriskt

UNDVIK ATT TRIMMERN STARTAS AV MISSTAG GENOM ATT DRA UT KONTAKTEN UR UTTAGET SAMT HÅLLA HÄNDER OCH FINGRAR BORTA FRÅN STRÖMBRYTAREN NÄR DU GÖR REN TRIMMERN INUTI TRIMMERSKÖLDEN, TAR UT ELLER SÄTTER TILLBAKA SPOLLOCKET ELLER MATAR FRAM NYLONLINAN MANUELLT ELLER BYTER NYLONLINAN.

1. Vi rekommenderar att du använder en jordfelsbrytare med en utlösningsström som inte är större än 30 mA. Även med en jordfelsbrytare monterad kan vi inte garantera 100% skydd och säkra arbetsmetoder skall alltid användas. Kontrollera din jordfelsbrytare varje gång du använder den.
2. Se till att kabeln inte är skadad före användning. Byt kabel om den gamla är skadad eller nött.
3. Använd inte maskinen om de elektriska kablarna är skadade eller slitna.
4. Bryt strömmen omedelbart om kabeln eller dess isolering skadas. Vidrör inte elkabeln innan vägghuset dras ut. Reparera inte en skadad kabel. Byt ut den mot en ny.
5. Din förlängningskabel måste vara avlindad eller avrullad, hopplindade eller hoprullade kablar kan

överhettas vilket minskar din gräsklippares effektivitet.

6. Håll alltid kabeln borta från området som ska trimmas och från föremål som den kan haka upp sig på.
7. Linda inte kabeln runt vassa föremål.
8. Stäng alltid av produkten innan du drar ut någon kontakt, kabelförbindning eller förlängningskabel.
9. Stäng av produkten, dra ur väggkontakten och se till att elkabeln inte är skadad innan du rullar ihop den för förvaring. Reparera inte en skadad kabel. Byt ut den mot en ny.
10. Se alltid till att kabeln rullas ihop på avsett vis och inte snor sig.
11. Bär aldrig enheten i kabeln
12. Dra aldrig i sladden för att dra ut stickkontakten.
13. Använd bara nätström enligt märkplåten.
14. Flymos produkter är dubbelisolerade enligt EN60335. Under inga omständigheter får en jordkabel anslutas till någon del av enheten.

Kablar

Använd endast kabel i storlek 1,00 mm² upp till maximalt 40 meters längd.

Maximala märkdata:

Kabelstorlek 1,00 mm², 10 A, 250 V växelström.

1. Elkablar och förlängningar finns att köpa från din lokala auktoriserade serviceverkstad för Husqvarna UK Ltd.
2. Använd endast förlängningskablar som är avsedda för utomhusbruk.

Förberedelser

1. Använd alltid kraftiga skor och långbyxor när du använder din gräsklippare.
2. Inspektera alltid trimmern före varje användning, isynnerhet skärhuvudets delar.
3. Undersök området som ska klippas innan Du börjar. Plocka bort alla föremål som stenar, glasskärvor, spikar, tråd, snöre etc som kan slungas ut eller fastna i trimmerhuvudet.
4. Kontrollera att trimmerhuvudet, spolen och locket är korrekt monterade.

Användning

1. Använd trimmern endast i dagsljus eller starkt elljus.
2. Undvik om möjligt att använda trimmern när gräset är vått.

Säkerhetsföreskrifter

3. Var försiktig när du klipper vått gräs så att du inte halkar.
4. På sluttande underlag är det speciellt viktigt att du står stadigt och bär halksäkra skor.
5. Gå aldrig baklänges när du använder trimmern. Då kan du snubbla. Gå - spring aldrig.
6. Stäng av trimmern innan du lyfter den över andra ytor än gräs.
7. Använd aldrig trimmern med skadad sköld eller utan sköld.
8. Montera aldrig skärelement av metall.
9. Undvik skador på fötter och händer från den roterande skärlinan. Starta alltid trimmern försiktigt med fötter och händer på betryggande avstånd från skärhuvudet.
10. Håll skärhuvudet under midjehöjd.
11. Luta Er ej över skyddet vid jämning och kantskärning föremål kan slungas iväg av skärlinan.
12. Se upp för utflygande avslitna stycken av nylonlinan då trimmern är igång.
13. Lyft eller bär aldrig trimmern i kabeln.
14. Bryt strömmen:
 - innan du lämnar trimmern obebakad, även för en kort stund,
 - innan du åtgärdar ett stop av trimmerhuvud,
 - innan du kontrollerar, gör ren eller arbetar med maskinen,
 - om du kör på något föremål. Använd inte trimmern igen förrän du har kontrollerat att hela trimmern är i sådant skick att den kan användas utan risk.
 - om trimmern börjar vibrera onormalt. undersök omedelbart. Stora vibrationer kan försaka skador.

Underhåll och förvaring

1. Se till att alla muttrar, bultar och skruvar är ordentligt åtdragna, så att trimmern är i säkert skick för att användas.
2. Byt ut nötta eller skadade maskindelar.
3. Använd bara tråd som är särskilt specificerad för denna produkt.
4. Använd endast de utbytesdelar och tillbehör som rekommenderas av Husqvarna UK Ltd.
5. Efter att underhåll av skärlinan har utförts, återställ alltid produkten i sitt normala arbetsläge innan den slås på.
6. Rengör enheten med en torr trasa. Använd aldrig metallföremål vid rengöring.
7. Gör regelbundna inspektioner och utför regelbundet underhåll av trimmern. Alla reparationer måste utföras av en auktoriserad återförsäljare.
8. Förvara på en sval och torr plats utom räckhåll för barn. Förvara inte utomhus.

Miljöinformation

- Man måste ta hänsyn till miljön när man gör sig av med en produkt som ej längre är användbar.
- Om är nödvändigt, kontakta Din lokala myndighet för information om hur Du skall göra dig av med produkten.

Symbolen  på produkten eller dess förpackning indikerar att denna produkt ej kan hanteras som hushållsavfall. Den skall i stället överlämnas till passande återvinningsstation för återvinning av elektrisk

och elektronisk utrustning. Genom att se till att denna produkt omhändertas ordentligt kan du hjälpa till att motverka potentiella negativa konsekvenser på miljö och människor, vilka annars kan orsakas genom oriktig avfallshantering av denna produkt. För mer detaljerad information om återvinning av denna produkt, kontakta din kommun, din hushållsavfallsservice eller affären där du köpte produkten.

Serviceinformation

- Din produkt kan identifieras genom produktetiketten i silver och svart.
- Vi rekommenderar på det allvarligaste att Du lämnar in Din maskin för service minst en gång per år, oftare om den användes professionellt.

Garanti och policy

Om någon del befinns vara defekt på grund av fabriksfel under garantitiden kommer Husqvarna division för utomhusprodukter genom en auktoriserad verkstad att reparera eller byta ut delen utan kostnad för kunden under förutsättning att:

- a) Felet rapporteras direkt till den auktoriserade reparatören.
- b) Inköpsbevis medföljer.
- c) Felet inte har orsakats av missbruk, vanskötsel eller felaktigt bruk.
- d) Felet inte beror på normal förslitning.
- e) Maskinen inte har reparerats, plockats isär eller behandlats av en icke-auktoriserad reparatör.
- f) Maskinen inte har hyrts ut.
- g) Maskinens ägs av den ursprungliga kunden.
- h) Maskinen inte har brukats kommersiellt.

* Denna garanti utgör ett komplement till kundens lagliga rättigheter och begränsar inte på något sätt dessa.

Fel som uppstår p.g. a underlånde att göra följande täcks inte av garantin och det är därför möjligt att du

läser de instruktioner som finns i bruksanvisningen och förstår hur du skall köra och underhålla din maskin.

Fel som ej omfattas av garantin

- * Underlåtelse att rapportera ett fel som uppkommit tidigare.
- * Uppkommet fel efter plötslig stöt..
- * Fel som uppstår som ett resultat av att maskinen inte används i enlighet med de instruktioner och rekommendationer som finns i driftshandboken.
- * Maskinen har hyrts ut.
- * Följande detaljer räknas som förslitningsdelar och deras livslängd är beroende av regelbundet underhåll och är därför normalt inte täckta av garantin: Nylontråd, spole och lina
- * **Varning!**

Husqvarna UK Ltd. ansvarar ej under denna garanti för fel som direkt eller indirekt uppstått efter att reservdelar som inte har tillverkats eller godkänts av Husqvarna UK Ltd. monterats på maskinen eller om maskinen har modifierats på något sätt.

EC FÖRSÄKRAN OM ÖVERENSSTÄMMELSE

Husqvarna UK Ltd., Aycliffe Industrial Park
Newton Aycliffe, Co. Durham, DL5 6UP, England

Deklarerar under vårt eget ansvar att produkten:

Kategori.....**Elektrisk kantklippare**
Typ.....**MST21, MAST23, MAXT25, MA+XT25**
Identifiering av serie.....**Se Produktidentifieringsetikett**
Tillverkningsår.....**Se Produktidentifieringsetikett**

Överensstämmer med nödvändiga krav & villkor i de följande EG-direktiv:
98/37/EEC (tills 31.12.09), 2006/42/EC (från 01.01.10), 2004/108/EC, 2000/14/EC
baserat på följande EU-samordningsstandard:
EN60335-1, EN60335-2-91, EN786, EN50366, EN55014-1, EN61000-3-2, EN61000-3-3

Det maximala A-vägda ljudtrycksnivån L_{pA} vid operatörens position, inspelat i ett prov av den ovan nämnda produkten motsvarar **nivån** given i tabellen.

Det maximala hand/arm vibrationsvärdet uppmätt i enlighet med EN ISO 5349 vid ett prov av ovan nämnda produkt motsvarar **värdet** givet i tabellen.

2000/14/EC: Den uppmätta ljudkraft L_{WA} & garanterade ljudkraft L_{WA} värdena är i enlighet med de tabulerade siffrorna.

Konformitetsvärderingsprocedur..... Annex VI
Underättat organ..... Intertek, Cleeve Road
Leatherhead, Surrey
KT22 7SB, England

Newton Aycliffe 01/07/2008
M.Bowden
Forsknings- och utvecklingsdirektör
Husqvarna UK Ltd.



Typ	MST21	MAST23	MAXT25	MA+XT25
Klippbredd (cm)	21	23	23	25
Varvtal på klippanordning (rpm)	13,000	11,500	11,500	10,500
Effekt (W)	230	250	250	300
Uppmätt ljudeffekt L_{WA} (dB(A))	91	91	91	94
Garanterad ljudeffekt L_{WA} (dB(A))	93	93	93	95
Nivå (dB(A))	77.4	82.9	82.9	82.3
Värde (m/s ²)	4.59	4.85	4.85	4.5
Vikt. (Kg)	2.0	2.0	2.3	2.3

Sikkerhedsregler



Hvis produktet anvendes forkert, kan det være farligt. Produktet kan forårsage alvorlige skader på brugeren og andre. Advarsler og sikkerhedsanvisninger skal overholdes for at sikre sikkerhed og effektivitet ved brug af produktet. Brugeren har ansvaret for at overholde advarsler og sikkerhedsanvisninger i denne manual og på produktet.

Forklaring af symboler på produktet



Advarsel



Læs brugsvejledningen omhyggeligt, så De lærer betjeningsgrebene og deres funktioner at kende.



Hold tilskuere på afstand. Brug ikke apparatet, mens der er andre, især børn og kæledyr, i nærheden



Brug af sikkerhedsbriller anbefales for at sikre imod objekter, der slynges op af klinger



Brug ikke i regnvejr, og efterlad ikke produktet udenfor, mens det regner



Sluk for plæneklipperen! Tag stikket ud af kontakten før der foretages justeringer og rengøring, eller hvis kablet er blevet viklet ind i noget eller er beskadiget tæt.

Advarsel!

Skæretråden bliver ved med at rotere, efter at maskinen er blevet slukket.

Generelt

1. Dette produkt er ikke beregnet til brug af personer (herunder børn) med begrænsede fysiske, sansemæssige eller mentale evner eller mangel på erfaring og viden, medmindre de overvåges eller undervises i brug af produktet af en person med ansvar for deres sikkerhed. Der skal altid føres tilsyn med børn for at sikre, at de ikke leger med produktet. Vær opmærksom på, at lokale bestemmelser kan diktere en mindstealder for operatøren.
2. Brug kun produktet på den måde og til det formål, der er beskrevet i instruktionerne.
3. Brug ikke produktet, mens du er træt, syg eller påvirket af alkohol, narkotika eller medicin.
4. Brugeren er ansvarlig for uheld eller faresituationer, der involverer andre personer eller deres ejendele.
5. Hold tilskuere på afstand. Brug ikke apparatet, mens der er andre, især børn og kæledyr, i nærheden.

Elektriske dele

UNDGÅ UTILSIGTET START AF REDSKABET. TAG STIKKET UD AF STIKKONTAKTEN OG HOLD FØDDERNE VÆK FRA STARTARMEN NÅR DU: GØR RENT OMKRING INDESIDEN AF SIKKERHEDSSKÆRMEN, DEMONTERER ELLER MONTERER SPOLEDÆKSLET, FREMFØRER NYLONSNOREN MANUELT ELLER SÆTTER EN NY I.

1. Brugen af en reststrømhed med en udløserstrøm på maks. 40 mA anbefales. Selvom der er installeret en reststrømhed, kan der ikke garanteres 100% sikkerhed, og sikre arbejdsrutiner skal altid iagttages. Kontrollér din reststrømhed, hver gang du bruger den.
2. Før brug skal kablet undersøges for beskadigelse, skift kablet ud, hvis der er tegn på skader eller ælde.
3. Brug ikke produktet, hvis elledningen er beskadiget eller slidt.
4. Tag straks stikket ud af stikkontakten hvis kablet bliver skåret over, eller isoleringen beskadiges. Du må ikke berøre det elektriske kabel, før forbindelsen til strømmen er afbrudt. Du må ikke reparere et overskåret eller beskadiget kabel. Hele kablet skal skiftes ud.
5. Ledningen skal ruller ud og må ikke være snoet, da oprullede/snoede ledninger kan overophede

- og reducere plæneklipperens effektivitet.
6. Hold hele tiden forlængerledningen fri af krop, trimmerlinen og forhindringer.
7. Du må ikke trække i kablet, når det ligger omkring skarpe genstande.
8. Sluk altid for strømmen ved kontakten før du tager stikket, stikforbindelsen eller forlængerledningen ud.
9. Sluk for strømmen, tag stikket ud af stikkontakten, og undersøg kablet for skader eller slitage før det ruller op til opbevaring. Et beskadiget kabel må ikke repareres, hele kablet skal skiftes ud.
10. Kablet skal altid ruller forsigtigt op, så der ikke opstår knæk.
11. Kablet skal have en dimension på mindst 2 x 1 mm² op til 60 meter.
12. Løft aldrig produktet ved at holde i kablet.
13. Træk aldrig i ledningen for at tage stikket ud.
14. Kontrollér at den anvendte strømforsyning er i overensstemmelse med oplysningerne på skiltet med de tekniske specifikationer.
15. Flymo-produkter er dobbeltisolerede ifølge EN60335. Der må under ingen omstændigheder slutes en jordforbindelse til nogen dele af produktet.

Forberedelse

1. Anvend altid kraftigt fodtøj og lange bukser, når du anvender produktet.
2. Før maskinen tages i brug og efter stød, skal der kontrolleres for tegn på slid eller beskadigelse, og der foretages reparation efter behov.
3. Før brug inspiceres det område, som skal trimmes. Fjern alle genstande som f.eks. sten, knust glas, søm, ståltråd osv., som evt. kan kastes rundt eller blive viklet ind i trimmerhovedet.
4. Kontrollér om skærehovedet, spolen og spoledækslet er korrekt monteret.

Brug

1. Du må kun bruge græstrimmeren i dagslys eller kraftigt kunstigt lys.
2. Undgå om muligt at bruge trimmeren i vådt græs.
3. Pas ekstra på, hvis græsset er vådt, du kan miste fodfæste.
4. På skråninger skal du være særlig forsigtig, så du ikke mister fodfæste. Brug fodtøj der ikke glider.
5. Du må ikke gå baglæns, når du bruger trim-

Sikkerhedsregler

- meren, du kan risikere at snuble. Gå – løb aldrig.
6. Trimmeren må aldrig bruges, hvis skærmene er beskadigede eller taget af.
 7. Hold altid hænder og fødder væk fra klippemidlerne, specielt når motoren tændes.
 8. Hvis du rammer en genstand, brug ikke trimmeren igen for du er sikker på, at den fungerer korrekt og sikkert.
 9. Hold altid trimmerhovedet under høfthøjde.
 10. Læn dig ikke hen over græstrimmeren mens du trimmer eller skærer kanter - der er risiko for, at objekter bliver kastet omkring af nylon snøren.
 11. Pas på afskårne stykker snøre, der kastes omkring under brug.
 12. Montér aldrig metalkæreelementer.
 13. Trimmeren må aldrig løftes eller bæres i elkablet.
- Tag stikket ud af kontakten:
- før du efterlader græstrimmeren uden opsyn, selv i kort tid,
 - før du fjerner en blokering,
 - før du checker, rengør eller arbejder på maskinen,
 - hvis du rammer en genstand. Brug ikke trimmeren igen for du er sikker på, at den fungerer

- korrekt og sikkert,
- hvis trimmeren begynder at vibrere unormalt. Undersøg øjeblikkeligt årsagen. Voldsomme rystelser kan medføre personskade.

Vedligeholdelse og opbevaring

1. Sørg for at alle møtrikker, bolte og skruer er spændt til, så trimmeren er i god og sikker stand.
2. Skift alle slidte eller beskadigede dele ud af sikkerhedshensyn.
3. Brug kun den type trimmesnøre der er angivet til dette produkt.
4. Brug udelukkende reservedele og tilbehør, der anbefales af Husqvarna UK Ltd..
5. Efter alt vedligehold, der involverer trimmerlinen, skal produktet returneres til sin normale driftsposition, før det startes.
6. Rengør maskinen med en tør klud. Brug aldrig hårde genstande, som f. eks. metal, til rengøring.
7. Udfør regelmæssige eftersyn og vedligeholdelsesarbejde på trimmeren. Reparationer skal udføres af en autoriseret reparatør.
8. Skal opbevares på et tørt og køligt sted uden for børns rækkevidde. Må ikke opbevares udendørs.

Miljømæssige Oplysninger

- Miljøbevidsthed er en vigtig faktor ved bortskaffelse af produkter, der er slidt op.
- Kontakt om nødvendigt Deres lokale myndigheder for at få oplysninger om bortskaffelse.

Symbolet  på produktet eller emballagen angiver, at dette produkt ikke må behandles som almindeligt husholdningsaffald. Det skal i stedet indleveres på en genbrugsstation, hvor man tager sig af elektrisk

og elektronisk udstyr.

Når du bortskaffer dette produkt korrekt, er du med til at forhindre den negative indvirkning, der ellers kan være på sundhed og miljø.

Du kan få yderligere oplysninger om genbrug af dette produkt ved at kontakte de lokale myndigheder, dit renoveringsselskab eller den butik, hvor produktet er købt.

Anbefalet eftersyn

- Deres produkt er specielt identificeret med en produktmærkeplade i sølv og sort.
- Vi anbefaler stærkt, at produktet efterses mindst én gang om året og oftere, hvis der er tale om erhvervs mæssig anvendelse.

Garanti og garantipolice

Hvis en del inden for garantiperioden viser sig at være defekt som følge af en fejlproduktion, reparerer eller udskifter Husqvarna UK Ltd. gratis via en autoriseret servicereparatør fejlen, for så vidt:-

- a) Fejlen rapporteres direkte til det autoriserede servicecenter.
- b) Der kan fremvises en købsnota.
- c) Fejlen ikke skyldes misbrug, vanrøgt eller fejlljustering fra brugerens side.
- d) Fejlen ikke er opstået som følge af slitage.
- e) Maskinen ikke er blevet efterset eller repareret, skilt ad eller pillet ved af andre personer end de af Husqvarna UK Ltd. autoriserede servicecentre.
- f) Maskinen ikke er blevet brugt til udlejning.
- g) Maskinen ikke er blevet anvendt til kommercielle formål.

* Denne garanti udgør en tilføjelse til og mindsker på ingen måde kundens lovbestemte rettigheder. Sammenbrud på grund af det følgende er ikke dækket, og derfor er det vigtigt, at du læser instruktionerne i brugerhåndbogen og forstår, hvordan maskinen skal anvendes og håndteres:

Fejl der ikke er dækket af garantien

- * Svigt som resultat af ikke at have rapporteret en tidligere fejl.
- * Svigt som følge af eller lignende slag.
- * Sammenbrud som resultat af, at produktet ikke bruges i overensstemmelse med instruktionerne og anbefalingerne i brugerhåndbogen.
- * Maskiner brugt til udlejning er ikke dækket af denne garanti
- * De følgende ting er dele, der blive slidt, og deres levetid afhænger af jævnlig vedligeholdelse og er derfor ikke almindeligvis dækket af en gyldig garanti: Nylontråd, spole og line
- * **Forsigtig!** Husqvarna UK Ltd. kan under garantien ikke påtage sig ansvar for fejl, der helt eller delvist, direkte eller indirekte skyldes monteringen af reservedele eller ekstradele, der ikke er fremstillet eller godkendt af Husqvarna UK Ltd., eller at maskinen er blevet modificeret på nogen måde.

EC OVERENSSTEMMELSESERKLÆRING

Husqvarna UK Ltd., Aycliffe Industrial Park
Newton Aycliffe, Co. Durham, DL5 6UP, England

Vi erklærer herved under eneansvar, at produktet/produkterne:

Kategori.....**Elektrisk græstrimmer**
Type**MST21, MAST23, MAXT25, MA+XT25**
Identifikation af serie.....**Se Produktmærkat**
Fremstillingsår.....**Se Produktmærkat**

Holder overensstemmelse med de væsentlige krav og bestemmelser i følgende EU-direktiver:
98/37/EEC (til og med 31.12.09), 2006/42/EC (fra og med 01.01.10), 2004/108/EC, 2000/14/EC
på grundlag af følgende anvendte EU-harmoniserede standarder:
EN60335-1, EN60335-2-91, EN786, EN50366, EN55014-1, EN61000-3-2, EN61000-3-3

Det maksimale A-vægtede lydtrykniveau, L_{pA} , for brugeren, der er registreret på et udsnit af ovennævnte produkt(er), svarer til det niveau, der står opgivet i skemaet.

Den maksimale vægtede hånd/arm-vibration, målt iht. EN ISO 5349 på et udsnit af ovennævnte produkt(er), svarer til den værdi, der står opgivet i skemaet.

2000/14/EF: De målte L_{WA} -værdier for målt og garanteret støjniveau er de opgivne tal i skemaet.

Procedure for overensstemmelsesvurdering..... Annex VI
Bemyndiget organ..... Intertek, Cleeve Road
Leatherhead, Surrey
KT22 7SB, England

Newton Aycliffe 01/07/2008
M.Bowden
Forsknings- & udviklingsdirektør
Husqvarna UK Ltd.



Type	MST21	MAST23	MAXT25	MA+XT25
Klippebredde (cm)	21	23	23	25
Klippeenhedens rotationshastighed (rpm)	13,000	11,500	11,500	10,500
Elektricitet (W)	230	250	250	300
Målt støjniveau L_{WA} (dB(A))	91	91	91	94
Garanteret støjniveau L_{WA} (dB(A))	93	93	93	95
Niveau (dB(A))	77.4	82.9	82.9	82.3
Værdi (m/s^2)	4.59	4.85	4.85	4.5
Vægt(Kg)	2.0	2.0	2.3	2.3

Precauciones de seguridad



¡Si no usa el aparato correctamente podría ser peligroso! Su aparato podría causar lesiones serias al operario y a los demás. Deberá seguir con cuidado las instrucciones de aviso y seguridad para asegurar una seguridad razonable y la eficiencia de funcionamiento de su aparato. El operario es responsable de seguir las instrucciones de aviso y de seguridad en este manual y en el aparato.

Explicación de los símbolos en su aparato



Atención



Lea las instrucciones del usuario con atención para asegurarse de que comprende todos los controles y para qué sirven



Mantenga a los curiosos alejados. No opere la máquina mientras haya alguien, especialmente niños o animales, cerca de la zona



Se recomienda utilizar gafas como protección de los ojos contra los objetos lanzados por las piezas cortantes



No opere cuando llueva ni deje los aparatos en el exterior cuando esté lloviendo



Desconectar! Sacar el enchufe del suministro antes de hacer ajustes, limpieza o si el cable se enreda o se daña.

Advertencia: El cordón cortante continúa girando después de apagar la máquina.

General

1. No se tiene previsto que este producto lo utilicen personas (incluye niños) con capacidades físicas, sensoriales o mentales reducidas, o con falta de experiencia y conocimiento, a no ser que una persona responsable de su seguridad les ofrezca supervisión o instrucción. Se deberá supervisar a los niños para asegurar que no juegan con el producto. Las regulaciones locales podrían restringir la edad del operario.
2. Sólo utilice el aparato de la forma y para las funciones descritas en las instrucciones.
3. No opere nunca el aparato cuando esté cansado, enfermo o bajo la influencia de alcohol, drogas o medicinas.
4. El operario o usuario es responsable de accidentes o riesgos que ocurran a otras personas o su propiedad.
5. Mantenga a los curiosos alejados. No opere la máquina mientras haya alguien, especialmente niños o animales, cerca de la zona.

Eléctricos

EVITAR PONER EN MARCHA ACCIDENTALMENTE. DESCONECTAR EL ENCHUFE DEL SUMINISTRO Y MANTENER LOS PIES ALEJADOS DE LA PALANCA DEL INTERRUPTOR: AL LIMPIAR EL INTERIOR DE LA GUARDA DE SEGURIDAD, AL SACAR Y CAMBIAR LA TAPA DEL CARRETE O AL ALIMENTAR O CAMBIAR EL SEDAL DE NILÓN.

1. Se recomienda el uso de un dispositivo de corriente residual (RCD) con una corriente de disparo de no más de 30 mA. Incluso con un RCD instalado, no se puede garantizar una seguridad del 100% y deberá seguirse una práctica de trabajo segura en todo momento. Compruebe el RCD siempre que lo utilice.
2. Antes de usar, examinar el cable por daños, cambiarlo si tiene señales de daño o deterioro.
3. No utilice el aparato si los cables eléctricos están dañados o desgastados.
4. Desconectar inmediatamente del suministro eléctrico si el cable está cortado, o el aislamiento está dañado. No tocar el cable eléctrico hasta que se haya desconectado el suministro eléctrico. No reparar un cable que tiene un corte o daños. Cambiarlo por uno nuevo.
5. El cable de extensión enrollado deberá desenrollarse, los cables enrollados pueden sobrecalentarse y reducir la eficacia del cortacésped.
6. Mantenga siempre el cable despejado de la zona que está cortando y de los obstáculos..
7. No tirar el cable por el lado de objetos agudos.
8. Siempre desconectar el suministro antes de desconectar el enchufe, conector de cable o cable de extensión.

9. Desconectar, sacar el enchufe del suministro y examinar el cable para daños o deterioro antes de enrollarlo para su almacenaje. No reparar un cable que esté dañado, cambiarlo por uno nuevo.
10. Siempre enrollar el cable con cuidado, evitando que se retuerza.
11. No agarre nunca el producto por el cable.
12. No tire nunca del cable para desenchufarlo.
13. Utilicelo sólo con corriente alterna, de voltaje especificado en la etiqueta de clasificación del producto.
14. Los productos Flymo tienen doble aislamiento según la normativa EN60335. No se deberá bajo ninguna circunstancia conectar una puesta a tierra a ninguna parte del producto.

Cables

Utilice solamente cable de 1 mm² de tamaño de hasta 40 m de longitud máxima.

Régimen máximo:

Cable de 1 mm² 10 amperios 250 voltios CA

1. Los cables de la red y las extensiones están disponibles de su Centro local autorizado de Servicio de Productos para Exteriores de Husqvarna.
2. Utilice solamente cables de extensión específicamente diseñados para uso en exteriores.

Preparación

1. Cuando utilice la máquina lleve siempre pantalones largos y calzado fuerte.
2. Antes de usar la máquina y después de golpearla accidentalmente, comprobar si hay señal de desgaste o de daño y reparar si fuera necesario.
3. Antes de utilizarla, inspeccione la zona que vaya a cortar. Retire objetos tales como piedras, vidrios, clavos, cables, cuerdas etc., ya que pueden saltar o enredarse en el cabezal del cortabordes.
4. Compruebe que el cabezal cortante, el conjunto rotor y la tapa están colocados correctamente.

Uso

1. Usar el trimer solamente en luz diurna o en buena luz artificial.
2. Evite usar el trimer en pasto húmedo en lo posible.
3. Tener cuidado en césped húmedo, se puede resbalar.
4. En inclinaciones, tener mayor cuidado con los pies y llevar calzado antideshlizante.
5. No caminar hacia atrás mientras usa el trimer, se puede dar un traspie. Siempre ande, nunca corra.
6. Desconectar antes de empujar el trimer sobre superficies que no sean pasto.
7. Nunca usar el trimer con las guardas dañadas o sin las guardas puestas.
8. No instale nunca elementos de corte metálicos.
9. Mantener las manos y los pies alejados del medio de

Precauciones de seguridad

corte en todo momento y especialmente al poner en marcha el motor.

10. Mantenga el cabezal cortante por debajo del nivel de la cintura.
11. No se incline sobre la protección de la cortadora mientras recorta o hace el bordillo, ya que la línea cortadora puede lanzar objetos.
12. Tenga cuidado de pedazos de la línea de nilón que sean expulsados durante el uso.
13. Nunca recoger o llevar el trimer por el cable.
14. Sacar el enchufe del suministro eléctrico:
 - antes de dejar el trimer desatendido por cualquier período;
 - antes de desatascar una obstrucción;
 - antes de examinar, limpiar o reparar el aparato;
 - si pega contra un obstáculo. No usar el trimer hasta que Ud. esté seguro que el trimer está en buenas condiciones de trabajo;
 - si el trimer empieza a vibrar anormalmente. Examinar inmediatamente. Una vibración excesiva podría causar lesiones.

Mantenimiento y almacenaje

1. Mantener todos los pernos, tornillos, y tuercas apretados para asegurar que el trimer esté en buenas condiciones de trabajo.
2. Cambiar las partes gastadas o dañadas para mayor seguridad.
3. Sólo usar el sedal de nilón de recambio especificado para este producto.
4. Utilice solamente piezas de repuesto y accesorios recomendados por Husqvarna UK Ltd..
5. Después de realizar cualquier tipo de mantenimiento en la línea de corte, vuelva la máquina a su posición normal de funcionamiento, antes de arrancarla.
6. Limpie la unidad con un paño seco. Nunca use objetos metálicos para limpiar la unidad.
7. Inspeccione y mantenga la recortadora regularmente. Las reparaciones deberán ser realizadas por un centro de reparación autorizado.
8. Guarde en un lugar seco y frío y fuera del alcance de los niños. No almacene en el exterior.

Información Ecológica

- Deberá eliminar el producto al 'final de su vida útil' de forma responsable con el medio ambiente.
- Si fuera necesario, consulte con la autoridad local para obtener información acerca de la mejor forma de desechar el producto.

El símbolo  en el producto o en su envase indica que no se puede tratar este producto como desperdicio doméstico. Deberá por lo tanto depositarse en el punto de recogida aplicable para el reciclado

de equipos eléctricos y electrónicos. Asegúrese de eliminar este producto correctamente, ayudará así a evitar consecuencias potenciales negativas para el medio ambiente y la salud humana, que podrían de lo contrario ocurrir con el manejo inapropiado de los residuos de este producto. Para obtener información más detallada sobre el reciclado de este producto, contacte con la oficina municipal local, con el servicio de eliminación de desperdicios domésticos o con la tienda donde compró el producto.

Recomendaciones de Servicio

- Su producto está identificado como único por una etiqueta de régimen del producto en color plata y negro.
- Recomendamos encarecidamente servir su máquina por lo menos cada doce meses, más a menudo en una aplicación profesional.

Garantía y Póliza de Garantía

Garantía y Póliza de Garantía

Si se encuentra alguna pieza defectuosa debido a una fabricación incorrecta dentro del período de garantía, Husqvarna UK Ltd., a través de sus Reparadores de Servicio Autorizados, efectuarán la reparación o la sustitución gratuitamente para el cliente, con tal de que:-

- a) Se informe el fallo directamente al Reparador Autorizado.
- b) Se provea prueba de compra.
- c) El fallo no es el resultado de maltrato, descuido o mal ajuste por el usuario.
- d) El fallo no haya ocurrido por uso y desgaste normal.
- e) La máquina no haya tenido reparaciones o servicio, desmantelaje o interferencia por personas sin la autorización de Husqvarna UK Ltd..
- f) La máquina no haya tenido uso de alquiler.
- g) La máquina es la propiedad del comprador original.
- h) La máquina no haya tenido uso comercial.

* Esta garantía es adicional a, y de ninguna manera disminuye, los derechos legales del cliente.

Los fallos debidos a lo siguiente no están cubiertos por la garantía, por lo que es importante leer las instrucciones contenidas en el Manual del Operario y comprender cómo operar y mantener la máquina:

Fallos no cubiertas por la garantía

- * Fallos que resulten de no haber informado un fallo inicial.
- * Fallos que resulten de impactos repentinos.
- * Los fallos debidos a no haber utilizado el aparato según las instrucciones y recomendaciones contenidas en el manual del operario.
- * Máquinas que se usen para alquiler no están cubiertas por esta garantía.
- * Los siguientes elementos listados se consideran piezas de desgaste y su duración depende de su mantenimiento regular y no están, por lo tanto, sujetos normalmente a una reclamación de garantía válida: Cordón de nilón, carrete y línea

* Atención!

Husqvarna UK Ltd. no acepta responsabilidad bajo la garantía por defectos causados total o parcial, directa o indirectamente por el montaje de repuestos o partes adicionales que no sean de manufactura aprobada por Husqvarna UK Ltd., o si la máquina ha sido modificada en cualquier forma.

EC DECLARACIÓN DE CONFORMIDAD

Husqvarna UK Ltd., Aycliffe Industrial Park
 Newton Aycliffe, Co. Durham, DL5 6UP, England

Declaramos bajo nuestra exclusiva responsabilidad que el producto(s);

Categoría.....**Cortadora de césped eléctrica**
 Tipo**MST21, MAST23, MAXT25, MA+XT25**
 Identificación de la serie.....**Ver Etiqueta de Identificación Del**
 Año de construcción.....**Ver Etiqueta de Identificación Del**

Tiene conformidad con los requisitos esenciales y disposiciones de las siguientes Directivas de la CE:

98/37/EEC (hasta 31.12.09), 2006/42/EC (desde 01.01.10), 2004/108/EC, 2000/14/EC
 Basadas en las siguientes normativas armonizadas de la UE aplicadas:
EN60335-1, EN60335-2-91, EN786, EN50366, EN55014-1, EN61000-3-2, EN61000-3-3

El nivel de presión L_{pA} de ruido ponderado A máximo en la posición del operario, registrado en una muestra del producto(s) anterior, corresponde al **Nivel** dado en la tabla.

El valor máximo ponderado de vibración de la mano/brazo medido según la norma EN ISO 5349 en una mezcla del producto(s) anterior, corresponde al **Valor** dado en la tabla.

2000/14/CE: Los valores L_{WA} de potencia de ruido medido y potencia de ruido garantizado tienen conformidad con las cifras tabuladas.

Procedimiento de evaluación de conformidad..... **Annex VI**
 Organismo notificado..... **Intertek, Cleeve Road
 Leatherhead, Surrey
 KT22 7SB, England**

Newton Aycliffe 01/07/2008
 M.Bowden
 Director de Investigación y Desarrollo
 Husqvarna UK Ltd.



Tipo	MST21	MAST23	MAXT25	MA+XT25
Anchura de corte (cm)	21	23	23	25
Velocidad de rotación del dispositivo de corte (rpm)	13,000	11,500	11,500	10,500
Potencia (W)	230	250	250	300
Potencia sonora medida L_{WA} (dB(A))	91	91	91	94
Potencia sonora garantizada L_{WA} (dB(A))	93	93	93	95
Nivel (dB(A))	77.4	82.9	82.9	82.3
Valor (m/s^2)	4.59	4.85	4.85	4.5
Peso (Kg)	2.0	2.0	2.3	2.3

Precauções de segurança



Se não for utilizada com cuidado esta máquina pode ser perigosa e causar lesões graves ao operador ou a terceiros pelo que os avisos e instruções de segurança deverão ser seguidos rigorosamente. Só assim assegurará condições razoáveis de segurança e eficiência no uso deste aparador de relva. O operador é responsável pela observância dos avisos e instruções contidos neste manual e na própria máquina.

Explicação dos Símbolos do Seu Produto



Cuidado



Leia as instruções do utilizador cuidadosamente para ter a certeza de que compreende todos os controlos e a sua função



Mantenha as pessoas presentes afastadas da área. Não use a máquina enquanto estiverem pessoas presentes na área, principalmente crianças, ou animais



Recomenda-se a utilização de protecção para os olhos, para se proteger contra objectos projectados pelas peças de corte



Não use a máquina à chuva, nem a deixe ao ar livre quando estiver a chover.



Desligue! Desligue a tomada da electricidade antes de fazer ajustamentos, limpar ou se o cabo eléctrico estiver entalado ou com qualquer problema.

Aviso: A linha de corte continua a rodar depois de se ter desligado a máquina.

Considerações Gerais

- Este produto não pode ser utilizado por pessoas (incluindo crianças) com deficiências físicas, sensoriais ou mentais, ou ainda com falta de experiência e conhecimentos, a menos que sejam supervisionadas ou recebam instrução relativamente à utilização do produto por uma pessoa responsável pela respectiva segurança. As crianças devem estar sob vigilância com o intuito de se garantir que as mesmas não façam do produto um brinquedo. Os regulamentos locais poderão impor restrições à idade do operador.
- Use o produto apenas como indicado nas instruções e para as funções descritas nas mesmas.
- Nunca use o produto quando estiver cansado, doente ou sob a influência de álcool, drogas ou medicamentos.
- O operador ou utente é responsável por acidentes que ocorram a outras pessoas na sua propriedade.
- Mantenha as pessoas presentes afastadas da área. Não use a máquina enquanto estiverem pessoas presentes na área, principalmente crianças, ou animais.

Electricidade

EVITE O ARRANQUE ACIDENTAL, RETIRE A FICHA DA TOMADA DA REDE E MANTENHA-SE AFASTADO DA ALAVANCA-INTERRUPTOR QUANDO:- LIMPAR POR DENTRO DA PROTECÇÃO DE SEGURANÇA, RETIRAR E COLOCAR A TAMPA DA BOBINE, ALIMENTAR MANUALMENTE OU SUBSTITUIR O FIO DE NYLON.

- Recomenda-se a utilização de um dispositivo de corrente residual (R.C.D. – Residual Current Device) com uma corrente de disparo não superior a 30 mA. Mesmo com um dispositivo de corrente residual instalado não é possível garantir 100% de segurança, devendo adoptar-se sempre práticas de trabalho seguras. Verifique o seu dispositivo de corrente residual sempre que o utilizar.
- Antes de utilizar a máquina de cortar relva verifique se o cabo eléctrico está danificado, se estiver em mau estado substitua-o.
- Não use a máquina se os cabos eléctricos estiverem danificados ou desgastados.
- Se o cabo eléctrico se cortar ou se a isolamento se danificar desligue imediatamente da electricidade. Não toque no cabo eléctrico até que esteja desligado da electricidade. Não repare um cabo danificado, substitua-o.
- O cabo de extensão deve ser desenrolado completamente. Os cabos enrolados podem aquecer demasiado e diminuir a eficácia do seu corta-relvas.
- Conserve sempre o cabo afastado da área de corte e de obstáculos.
- Não puxe o cabo à volta de objectos afiados.

- Desligue sempre a máquina antes de desligar a tomada ou os cabos de extensão.
- Desligue a máquina, desligue a tomada e certifique-se de que os cabos não estão danificados **antes** de enrolar o cabo para guardar. Não repare um cabo em mau estado, substitua-o.
- Enrole o cabo com cuidado evitando que forme nós.
- Nunca transporte o produto pegando pelo cabo.
- Nunca puxe pelo cabo para desligar qualquer uma das fichas.
- Utilize apenas uma tensão de alimentação de CA como está indicado no rótulo das especificações do produto.
- Os produtos Flymo possuem isolamento duplo, em conformidade com a norma EN60335. Em circunstância alguma deve ligar uma terra a qualquer parte do produto.

Cabos

Use apenas cabos com uma secção de 1,00 mm² e um comprimento máximo de 40 metros.

Dimensão máxima:

Cabo de 1,00 mm² para 10 A, 250 V CA

- Os cabos de rede e as extensões podem ser adquiridos no seu Centro de Assistência Técnica local da Husqvarna UK Ltd..
- Use apenas extensões especificamente concebidas para utilização em exteriores.

Preparação

- Quando utilizar o seu produto use sempre calçado resistente e calças compridas.
- Antes de utilizar a máquina, e após qualquer choque, verifique se há sinais de desgaste ou danos e repare-os se for necessário.
- Inspeccione a área que vai ser cortada antes de utilizar o aparador. Retire todos os objectos tais como pedras, vidros partidos, pregos, arames, fios, etc., que podem ser projectados ou ficar emaranhados na cabeça do aparador.
- Verifique se a cabeça de corte, carreto e cobertura estão correctamente instalados.

Utilização

- Utilize o aparador apenas durante o dia ou com boa luz artificial.
- Evite operar o aparador na relva molhada, onde possível.
- Em relva molhada tenha cuidado para não se descalçar.
- Em encostas tenha especial cuidado com o calçado, use calçado que não escorregue.
- Não caminhe para trás ao aparar, pode tropeçar.
- Desligue antes de empurrar o aparador sobre superfícies sem serem relva.
- Nunca opere o aparador com as protecções danificadas ou sem as protecções colocadas.
- Nunca instale elementos de corte de metal.

Precauções de segurança

- Mantenha as mãos e os pés sempre afastados dos dispositivos de corte, especialmente quando ligar o motor.
- Mantenha a cabeça de corte abaixo do nível da cintura.
- Não se incline sobre a protecção da cortadora enquanto estiver a cortar ou a aparar as bordas do relvado - o fio de corte poderá projectar objectos.
- Tenha cuidado com bocados cortados do fio de nylon ejetados durante a utilização.
- Nunca pegue ou transporte o aparador pelo cabo.
- Desligue a ficha da tomada:
 - antes de deixar o aparador desacompanhado por qualquer período;
 - antes de limpar um bloqueio;
 - antes de verificar, limpar ou trabalhar no aparelho;
 - se embater num objecto. Não use o aparador até ter a certeza de que todo ele está numa condição de funcionamento segura;
 - se o aparador começar a vibrar anormalmente. Verifique imediatamente. Uma vibração excessiva pode provocar ferimentos.

Guardar e Manter

- Mantenha todas as porcas e parafusos apertados para ter a certeza de que o aparador está numa condição de funcionamento segura.
- Por razões de segurança substitua as peças gastas ou danificadas.
- Utilize apenas o fio de corte especificado para este produto.
- Use apenas peças de substituição e acessórios recomendados pela Husqvarna UK Ltd..
- Após qualquer manutenção associada à linha de corte, coloque sempre o equipamento na posição de funcionamento normal antes de ligar.
- Limpe o aparelho com um pano seco. Nunca utilize objectos metálicos para limpar a unidade.
- Faça a inspecção e manutenção do aparador de relva com regularidade. Todas as reparações devem ser efectuadas por um técnico autorizado.
- Guardar em local fresco e seco, fora do alcance das crianças. Não guardar no exterior.

Informação Ambiental

- Ao eliminar o produto no fim da sua vida útil é necessário estar alerta para as questões ambientais.
- Se necessário, contacte as autoridades locais para obter informações relativas à eliminação.

O símbolo  existente no produto ou na respectiva embalagem indica que o produto não pode ser tratado como lixo doméstico. Por conseguinte, deverá ser depositado no ponto de recolha aplicável para efeitos de

reciclagem de equipamento eléctrico e electrónico. Ao assegurar-se de que a deposição deste produto é efectuada da forma correcta, estará a contribuir para evitar consequências potencialmente negativas para o ambiente e a saúde humana, que, de outro modo, poderiam ser causadas pelo manuseamento inadequado deste produto. Para mais informações sobre a reciclagem deste produto, contacte o gabinete municipal da sua localidade, o serviço de recolha de lixos domésticos ou a loja onde adquiriu o produto.

Recomendações de Serviço

- O seu produto está identificado de forma única por uma etiqueta prateada e preta com as especificações do produto.
- Recomendamos vivamente que providencie a manutenção do seu produto pelo menos uma vez por ano, ou com mais frequência no caso de o utilizar numa aplicação profissional.

Garantia & Condições de Garantia

No caso de verificar que uma peça está defeituosa por defeito de fabrico durante o período de garantia, a Husqvarna UK Ltd. efectuará a sua reparação ou substituição através dos seus Representantes de Assistência Técnica Autorizados, sem quaisquer encargos para o cliente, desde que:-

- O Centro de Serviços Autorizado seja informado directamente.
- Seja apresentada prova de compra.
- A avaria não seja devido a uso impróprio, negligência ou tentativa de reparação pelo utente.
- A avaria não tenha ocorrido durante a utilização normal.
- A máquina não tenha sido reparada, desmontada ou forçada por uma pessoa não autorizada pela Husqvarna UK Ltd..
- A máquina não tenha sido alugada.
- A máquina pertença à pessoa que a comprou.
- A máquina não tenha sido usada para comércio.

* Esta garantia é adicional e não diminui os direitos estatutários do cliente.

As seguintes avarias não estão cobertas e portanto é importante ler as instruções do Manual do Operador e compreender como usar e manter a sua máquina:

Avarias que a garantia não cobre

- * Avarias resultantes da não comunicação de uma avaria prévia.
- * Avarias resultantes de um embate brusco.
- * Falhas resultantes de utilização do produto sem ser em conformidade com as instruções e recomendações do manual do operador.
- * Máquinas para alugar não estão cobertas por esta garantia.
- * Os itens listados a seguir são considerados peças sujeitas a desgaste e a sua vida útil depende de manutenção periódica. Portanto, a sua reivindicação ao abrigo da garantia não é válida: Linha de Nylon
- * **Cuidado!**
A Husqvarna UK Ltd. não toma responsabilidade nem por avarias causadas totalmente ou em parte, directa ou indirectamente pela reparação ou substituição de peças ou peças adicionais que não são manufacturadas ou aprovadas pela Husqvarna UK Ltd., nem quando a máquina foi modificada.

EC DECLARAÇÃO DE CONFORMIDADE

Husqvarna UK Ltd., Aycliffe Industrial Park
Newton Aycliffe, Co. Durham, DL5 6UP, England

Declaramos sob a nossa exclusiva responsabilidade que o(s) equipamento(s);

Categoria.....**Máquina de Cortar Relva (Trimmer) Eléctrica**
Tipo**MST21, MAST23, MAXT25, MA+XT25**
Identificação da série.....**Consulte a Etiqueta de Especificações do**
Ano de fabrico.....**Consulte a Etiqueta de Especificações do**

Está(ão) em conformidade com os requisitos e disposições essenciais das seguintes Direc-
tivas da CE:

98/37/EEC (até 31.12.09), 2006/42/EC (de 01.01.10), 2004/108/EC, 2000/14/EC
baseado nas seguintes normas harmonizadas das EU aplicadas:

EN60335-1, EN60335-2-91, EN786, EN50366, EN55014-1, EN61000-3-2, EN61000-3-3

O nível de pressão sonora máxima ponderada L_{pA} na posição do operador, registada numa
amostra do(s) equipamento(s) supracitado(s) corresponde ao nível indicado na tabela.

O valor máximo ponderado de vibração mão / braço avaliado em conformidade com a EN ISO 5349
numa amostra do(s) equipamento(s) supracitado(s) corresponde ao valor indicado na tabela.

2000/14/EC: Os valores do nível sonoro ponderado L_{WA} e da potência sonora garantida L_{WA}
estão em conformidade com os valores indicados nas tabelas.

Procedimento de avaliação da conformidade..... Annex VI

Organismo Notificado..... Intertek, Cleeve Road
Leatherhead, Surrey
KT22 7SB, England

Newton Aycliffe 01/07/2008

M.Bowden

Director de Investigação e Desenvolvimento
Husqvarna UK Ltd.



Tipo	MST21	MAST23	MAXT25	MA+XT25
Largura de Corte (cm)	21	23	23	25
Velocidade de Rotação do Dispositivo de Corte (rpm)	13,000	11,500	11,500	10,500
Potência (W)	230	250	250	300
Potência Sonora medida L_{WA} (dB(A))	91	91	91	94
Potência sonora garantida L_{WA} (dB(A))	93	93	93	95
Nível (dB(A))	77.4	82.9	82.9	82.3
Valor (m/s^2)	4.59	4.85	4.85	4.5
Peso (Kg)	2.0	2.0	2.3	2.3

Precauzioni per la Sicurezza



Se non usato correttamente il prodotto potrebbe essere pericoloso! Il prodotto potrebbe causare seri infortuni all'operatore ed agli altri, le avvertenze e le istruzioni di sicurezza devono essere osservate per garantire ragionevole sicurezza ed efficienza nell'uso del prodotto. L'operatore è responsabile per l'osservanza delle avvertenze e delle istruzioni di sicurezza descritte nel presente manuale e sul prodotto stesso.

Spiegazione dei simboli affissi sul prodotto



Avvertimento



Leggere attentamente le istruzioni per l'utilizzatore e controllare di aver capito a fondo il funzionamento di tutti i comandi



Tenere persone distanti. Non azionare mentre delle persone, specialmente bambini o animali domestici siano nell'area



TSi raccomanda l'utilizzo per la protezione degli occhi contro oggetti scagliati dai componenti di taglio



Non adoperare sotto la pioggia o lasciare il prodotto all'aperto mentre piove



Spegnere il tosaerba e sfilare la spina dalla presa di corrente prima di regolarlo o pulirlo oppure quando il cavo è attorcigliato o danneggiato.

Avvertenza: Il filo di taglio continua a ruotare anche dopo lo spegnimento della macchina.

Generalità

- Questo prodotto non deve essere utilizzato da persone (compresi bambini) con ridotte capacità fisiche, sensoriali o mentali, o con scarsa esperienza e conoscenza, se non sotto la supervisione di una persona responsabile della loro sicurezza o dietro sue istruzioni sull'uso del prodotto. I bambini devono essere supervisionati per impedire che possano giocare con il prodotto. Le normative locali possono limitare l'età dell'operatore.
- Usare il prodotto solamente nel modo e per le funzioni descritte nelle istruzioni.
- Non adoperare il prodotto quando si è stanchi, ammalati o sotto l'influenza di alcool, farmaci o medicine.
- L'operatore o l'utilizzatore è responsabile per eventuali incidenti verso terzi o ai loro beni nonché per i pericoli cui questi vanno incontro.
- Tenere persone distanti. Non azionare mentre delle persone, specialmente bambini o animali domestici siano nell'area.

Componenti elettrici

EVITARE DI AVVIARE IL BORDATORE ACCIDENTALMENTE. STICCARE LA SPINA DALLA PRESA DI CORRENTE E TENERE I PIEDI LONTANI DALLA LEVA DI AVVIAMENTO QUANDO SI PULISCE L'INTERNO DELLA PROTEZIONE DI SICUREZZA, SI RIMUOVE O SI RIMONTA IL COPERCHIO DELLA BOBINA, SI FA AVANZARE A MANO IL FILO DI NYLON O LO SI SOSTITUISCE.

- Si raccomanda l'impiego di un interruttore per corrente residua (R.C.D.) con una corrente di scatto non superiore a 30 mA. Anche con l'installazione di un R.C.D. non è possibile garantire una sicurezza totale ed è necessario adottare sempre delle norme di lavoro sicure. Controllare l'interruttore R.C.D. ogni volta che lo usate.
- Prima dell'uso, esaminare il cavo per eventuali danni e sostituirlo se è danneggiato o logorato.
- Non usare il prodotto se i cavi elettrici sono danneggiati o usurati.
- Scollegare immediatamente la macchina dalla presa di corrente se si taglia il cavo oppure se il rivestimento isolante è danneggiato. Toccare il cavo elettrico solo dopo aver scollegato la macchina dalla presa di corrente. Non riparare un cavo tagliato o danneggiato, bensì sostituirlo con uno nuovo.
- Svolgere sempre e completamente il cavo di prolunga. Se restano avvolti o attorcigliati, i cavi possono surriscaldarsi e ridurre l'efficienza del tosaerba.
- In qualsiasi circostanza, il cavo deve essere lontano dall'area di taglio e libero da ostacoli.
- Mai tirare il cavo se avvolto attorno ad oggetti appuntiti.
- Spegnere il tosaerba prima di staccare la spina dalla presa di corrente, il connettore per il cavo o la pro-

unga.

- Spegnere il tosaerba, staccare la spina ed esaminare il cavo di alimentazione per segni di danni o logorio prima di avvolgerlo per riporre la macchina.
- Avvolgere sempre il cavo con cautela per evitare di attorcigliarlo.
- Non trasportare mai il prodotto tramite il cavo.
- Non scollegare mai le spine tirando il cavo.
- Il voltaggio deve corrispondere a quella indicata sull'etichetta del prodotto.
- I prodotti Flymo dispongono di doppio isolamento conforme alla normativa EN60335. Non eseguire per nessun motivo un collegamento a terra su una qualsiasi parte del prodotto.

Cavi

Usare solo cavi con sezione da 1,00 mm² e lunghi 40 metri massimo.

Valore nominale massimo:

Cavo con sezione da 1,00 mm² 10 A 250 V CA

- I cavi e le prolunghes sono reperibili presso il Centro di assistenza autorizzato per gli articoli da giardinaggio Husqvarna.
- Usare solo cavi di prolunga specificamente progettati per impiego all'aperto.

Preparazione

- Durante l'impiego del tosaerba indossare sempre scarpe pesanti e calzoni lunghi.
- Prima di usare la macchina e dopo qualsiasi impatto, controllare se vi sono segni di usura o di danni e riparare come richiesto.
- Prima dell'uso, ispezionare l'area da tagliare, rimuovendo qualsiasi oggetto quali pietre, pezzi di vetro, chiodi, fili metallici, pezzi di spago, ecc. che possono essere sollevati dalla testa di taglio, oppure attorcigliarsi attorno ad essa.
- Controllare che la testa di taglio, la bobina e il coperchio siano montati nel modo corretto.

Modalità d'uso

- Usare il bordatore solo durante il giorno o con luci artificiali forti.
- Entro i limiti del possibile, evitare di usare il bordatore su erba bagnata.
- Fare attenzione quando lo si usa su erba bagnata, poiché è possibile perdere l'equilibrio.
- Prestare particolare attenzione a non scivolare quando lo si usa su pendii ed indossare sempre scarpe con suola antiscivolo.
- Non camminare all'indietro quando si usa il bordatore, per evitare di inciampare. Camminare, non correre.
- Spegnere il bordatore prima di spingerlo su superfici non erbose.
- Non azionare il bordatore se le protezioni sono dan-

Precauzioni per la Sicurezza

- neggiante o mancanti.
- 8. Non montare mai elementi di taglio metallici.
- 9. Tenere sempre mani e piedi lontani dai dispositivi di taglio, specialmente durante l'accensione del motore.
- 10. Fare attenzione a tenere la testa di taglio al di sotto della cintura.
- 11. Non sporgersi oltre la protezione mentre si lavora - si potrebbe rimanere feriti dagli oggetti sollevati dalla linea di taglio.
- 12. Prestare attenzione ai pezzi tagliati del filo di nylon gettati via durante l'uso.
- 13. Non sollevare né trasportare il bordatore per il cavo.
- 14. Sfilare la spina dalla presa di corrente :
 - prima di lasciare il bordatore incustodito per un periodo prolungato;
 - prima di rimuovere un'ostruzione;
 - prima di controllare e pulire l'attrezzo o eseguire dei lavori su di esso;
 - quando si colpisce un oggetto, nel qual caso usarlo solo dopo aver accertato che sia in perfette condizioni di funzionamento;
 - se il bordatore inizia a vibrare in modo anomalo. Controllare immediatamente. Delle vibrazioni eccessive possono causare lesioni.

Manutenzione e immagazzinaggio

1. Controllare che dadi, bulloni e viti siano sempre ben serrati, per assicurare il funzionamento sicuro del bordatore.
2. Per sicurezza d'uso, sostituire le parti danneggiate o logorate.
3. Sostituire il filo falciante unicamente con quello specifico per questo prodotto.
4. Usare solo parti di ricambio e accessori raccomandati da Husqvarna UK Ltd.
5. Dopo qualunque intervento di manutenzione sulla linea di taglio, riportare sempre il prodotto nella posizione di funzionamento normale prima di accenderlo.
6. Usare soltanto del filo di nylon di ricambio originale Flymo. Non impiegare mai filo metallico, spago, corda, ecc.
7. Ispezionare ed eseguire la manutenzione del bordatore ad intervalli regolari. Le riparazioni devono essere eseguite presso un'officina autorizzata.
8. Conservare in un luogo fresco e asciutto e fuori dalla portata dei bambini. Non conservare all'esterno.

Informazioni di Carattere Ambientale

- Tenere attentamente in considerazione la tutela dell'ambiente, al momento di disperdere il prodotto.
- Rivolgersi all'ente locale preposto per ottenere informazioni utili allo smaltimento/riciclaggio.

Il simbolo  che appare sul prodotto o sulla confezione indica che il prodotto non può essere smaltito come rifiuti domestici. Invece deve essere consegnato all'inerente punto di raccolta per il riciclo

di apparecchi elettrici o elettronici. Assicurandosi che questo prodotto venga smaltito correttamente, si aiuta a prevenire potenziali conseguenze negative per l'ambiente e per la sanità delle persone, che potrebbero altrimenti essere causate con l'incorretto smaltimento di questo prodotto. Per ulteriori informazioni dettagliate sullo smaltimento, si prega contattare il locale comune, il servizio dello smaltimento dei rifiuti oppure il negozio dove il prodotto è stato acquistato.

Servizio manutenzione

- Il prodotto che avete acquistato è identificato da una esclusiva targhetta color argento e nero con i dati caratteristici.
- Raccomandiamo vivamente che il prodotto venga sottoposto a manutenzione per lo meno ogni 12 mesi, o più spesso in caso di utilizzo professionale.

Garanzia e condizioni di garanzia

Se una qualsiasi parte dovesse guastarsi a causa di una lavorazione scadente nel periodo della garanzia, Husqvarna UK Ltd., tramite i suoi Centri di riparazione autorizzati, effettuerà gratuitamente la riparazione o la sostituzione, sempre che:

- a) Il guasto sia stato notificato direttamente al centro riparazioni autorizzato.
 - b) Venga presentata la ricevuta d'acquisto.
 - c) Il guasto non sia stato causato da uso improprio, negligenza o regolazioni errate da parte dell'utente.
 - d) Il guasto non sia dovuto al normale logoramento per uso.
 - e) La macchina non sia stata sottoposta a manutenzione né riparata, smontata o manomessa da persone non autorizzate da Husqvarna UK Ltd..
 - f) La macchina non sia stata noleggiata a terzi.
 - g) La macchina sia di proprietà dell'acquirente originale.
 - h) La macchina non sia stata adibita a uso commerciale.
- * Questa garanzia è supplementare ai diritti legali del cliente e non li limita in alcun modo.

Guasti a causa dei seguenti non sono coperti, pertanto è importante leggere le istruzioni contenute nel Manuale dell'Operatore e comprendere come operare e mantenere la macchina.

Guasti non coperti dalla garanzia.

- * Guasti dovuti alla mancata notificazione del guasto originale.
- * Guasti dovuti ad impatto improvviso.
- * Guasti a causa di non usare il prodotto secondo le istruzioni e raccomandazioni contenute nel manuale dell'operatore.
- * Non sono coperte da garanzia le macchine date a noleggio.
- * Le seguenti voci elencate sono considerate come parti usuranti e la loro durata dipende dalla regolare manutenzione e non sono, normalmente soggette ad un valido reclamo di garanzia: Linea tagliente in nylon, bobina e linea
- * **Attenzione**
Entro i termini della presente garanzia Husqvarna UK Ltd. non accetta responsabilità alcuna per difetti dovuti nella loro totalità o in parte, direttamente o indirettamente, all'uso di parti di ricambio o parti accessorie non prodotte o autorizzate da Husqvarna UK Ltd. oppure a modifiche apportate in un modo qualsiasi alla macchina.

EC DICHIARAZIONE DI CONFORMITÀ

Husqvarna UK Ltd., Aycliffe Industrial Park
Newton Aycliffe, Co. Durham, DL5 6UP, England

Dichiariamo sotto la nostra esclusiva responsabilità che il prodotto

Categoria.....**Tagliabordi elettrico**
Tipo**MST21, MAST23, MAXT25, MA+XT25**
Identificazione serie.....**Vedi Etichetta Dati Prodotto**
Anno di costruzione.....**Vedi Etichetta Dati Prodotto**

è conforme ai requisiti e alle disposizioni essenziali delle seguenti direttive CEE:
98/37/EEC (fino a 31.12.09), 2006/42/EC (dal 01.01.10), 2004/108/EC, 2000/14/EC
in base ai seguenti standard armonizzati UE applicati:
EN60335-1, EN60335-2-91, EN786, EN50366, EN55014-1, EN61000-3-2, EN61000-3-3

Il livello massimo di pressione sonora ponderata "A" L_{pA} nella posizione dell'operatore, registrato su un campione del prodotto indicato sopra, corrisponde al **Livello** riportato nella tabella.

Il valore massimo di vibrazione sul sistema mano/braccio, misurato in base alla norma EN ISO 5349 su un campione del prodotto indicato sopra, corrisponde al **Valore** riportato nella tabella.

2000/14/CEE: il livello di potenza sonora L_{WA} misurata e i valori di potenza sonora L_{WA} garantiti corrispondono alle cifre riportate nelle tabelle.

Procedura di valutazione della conformità..... **Annex VI**
Organismo notificato..... **Intertek, Cleeve Road
Leatherhead, Surrey
KT22 7SB, England**

Newton Aycliffe 01/07/2008
M.Bowden
Direttore Ricerca e Sviluppo
Husqvarna UK Ltd.



Tipo	MST21	MAST23	MAXT25	MA+XT25
Larghezza di taglio (cm)	21	23	23	25
Velocità di rotazione della lama (rpm)	13,000	11,500	11,500	10,500
Alimentazione (W)	230	250	250	300
Potenza sonora misurata L_{WA} (dB(A))	91	91	91	94
Potenza sonora garantita L_{WA} (dB(A))	93	93	93	95
Livello (dB(A))	77.4	82.9	82.9	82.3
Valore (m/s^2)	4.59	4.85	4.85	4.5
Peso (Kg)	2.0	2.0	2.3	2.3

Biztonsági intézkedések



A nem rendeltetészerű használat veszélyes lehet! A termék súlyos balesetet okozhat a kezelőnek és másoknak, a figyelmeztetéseket és biztonsági óvintézkedéseket be kell tartani a termék használata közben az ésszerű biztonság és hatékonyság biztosítása céljából. A kezelő felel az e használati utasításban és a terméken feltüntetett figyelmeztetések és biztonsági utasítások betartásáért.

A terméken feltüntetett jelölések magyarázata



Figyelmeztetés



Figyelmesen olvassa el a használati utasítást a vezérlő berendezés és annak működésének megértéséhez.



Ne legyen a közelben senki. Ne működtesse a gépet, amíg bárki, különösen gyermekek vagy háziállatok vannak az adott területen



Ajánlatos védeni a szemet a nyíró alkatrészek által kiröpített tárgyaktól



Ne üzemeltesse esőben, vagy ne hagyja kinn a terméket, mikor esik



Kapcsolja le a berendezést! Távolítsa el a csatlakozódugót a hálózati áramkörből a gépnek általa, ill. tisztítása előtt vagy a kábel összegabalyodása ill. megrongálódása esetén.

Figyelem!

A vágószinór a gép kikapcsolása után egy ideig még forog.

Általános

1. E terméket nem használhatják csökkent fizikai, érzékszervi vagy mentális képességekkel rendelkező személyek (többek között gyermekek), vagy akik nem rendelkeznek kellő tapasztalattal és ismeretekkel, kivéve, ha a biztonságukért felelős személy felügyeli vagy irányítja a termék használatát. A gyermekeket felügyelni kell annak biztosítása céljából, hogy ne játsszanak a termékkel. A helyi előírások korlátozhatják a kezelő körét.
2. A terméket csak az ezen utasításokban ismertetett módon és funkciókra használja.
3. Ne üzemeltesse a terméket, ha Ön fáradt, beteg, vagy alkohol, gyógyszer vagy kábítószer befolyása alatt áll.
4. A berendezés üzemeltetője a felelős más személy balesetéért, ill. ezen személy tulajdonával szemben felmerülő bármely jellegű kockázatért.
5. Ne legyen a közelben senki. Ne működtesse a gépet, amíg bárki, különösen gyermekek vagy háziállatok vannak az adott területen.

Elektromossággal kapcsolatos tudnivalók

Kerülje a berendezés véletlenszerű indítását! Távolítsa el a csatlakozódugót a hálózati áramból, és lábait tartsa távol a kapcsolókartól: - a védőlemez belső felületének tisztításakor, a huzalcséve fedelének eltávolításakor ill. cseréjekor, a kézi huzaladagolásakor és a nejlonhuzal cseréjekor!

1. Javasolt a 30mA-nél nem nagyobb megszólasági árammal rendelkező érintésvédelmi kapcsoló használata. Még az ezen kapcsoló használata esetén sem garantált a 100%-os biztonság, úgyhogy a biztonsági előírásokat mindenkor be kell tartani! Használat előtt minden esetben ellenőrizze az érintésvédelmi kapcsolóját!
2. Használat előtt mindig ellenőrizze a kábelt annak épisége szempontjából! Cserélje ki a megrongálódott, elrövidült kábelt.
3. Ne használja a terméket, ha az elektromos kábelek sérültek vagy kopottak.
4. A kábel elvágása vagy a szigetelés megsérülése esetén azonnal válassza le a berendezést a hálózati áramról! Ne érintse a berendezést, amíg azt a hálózatról le nem választotta! Ne javítsa meg az elvágott vagy megrongálódott kábelt! Cserélje ki egy újral!
5. A hosszabbító kábelt teljesen le kell tekerni vagy tekercselni, a feltekert vagy feltekercselt kábel túlmelegedhet és csökkentheti a fűnyíró hatékonyságát.
6. A kábelt mindig tartsa távol a nyírás alatt álló területtől és az akadályoktól.
7. Ne húzza a kábelt éles tárgyak körül!
8. A csatlakozó vagy a kábeldugó kihúzása előtt mindig kapcsolja le először a hálózati áramot!

9. A berendezés lekapcsolás és a csatlakozódugónak a hálózati aljzatból történő kihúzása után ellenőrizze az elektromos kábel épiségét ill. elrövidültségének fokát, **mielőtt** azt tárolás céljából összetekerné! Ne javítsa meg az elvágott vagy megrongálódott kábelt, cserélje ki egy újral!
10. A kábelt mindig óvatosan tekerje fel, kerülje annak összegabalyodását!
11. Soha ne emelje vagy vigye a berendezést a kábelnél fogva.
12. Az elektromos csatlakozó dugót soha ne a kábelnél fogva húzza ki a konnektorból!
13. Kizárólag a termék műszaki adatlapján feltüntetett váltóáramú feszültségen használja a fűnyírógépet.
14. A Flymo termékek kettős szigeteléssel rendelkeznek a EN60335 brit szabvány alapján. Tilos a termék bármilyen részének földelése!

Kábelek

Csak 1,00 mm² méretű és maximum 40 méter hosszú kábelt használjon.

Maximális méret:

1,00 mm² méretű kábel, 10 A, 250 V váltakozó áram.

1. A hálózati kábelek és a hosszabbító kábelek beszerezhetők az Husqvarna UK Ltd. helyi szervizéből.
2. Csak kifejezetten külső használatra tervezett hosszabbító kábeletek használjon.

Előkészületek

1. A termék használata közben mindig zárt cipőt és hosszúnadrágot viseljen!
2. Használat előtt, vagy bármilyen ütődést követően, ellenőrizze, hogy a gép rongálódott-e vagy mennyire használódott el. Szükség esetén javíttassa meg.
3. A lenyírandó területet vágás előtt mindig ellenőrizze. Távolítson el minden olyan tárgyat - köveket, törött üveget, szökeket, drótot, zineget stb. -, amit a fűnyírógép felcsaphat vagy ami belegabalyodhat a vágófejbe.
4. Ellenőrizze, hogy a vágófej, az orsó és a sapka a helyükön vannak-e.

A fűnyíró használata

1. Csak nappal, vagy jó világítás mellett használja a szegélynyíró!
2. Lehetőség szerint ne használja a szegélynyírórt nedves fűben!
3. Legyen elővigyázatos a nedves fű nyírás esetén, az elcsúszás veszélye áll fenn!
4. Külön óvatosságot igényel a lejtős területen történő fűnyírás, - viseljen csúszásmentes lábbelit!
5. A szegélynyíró üzemeltetése során, az elbottlis veszélye miatt ne haladjon hátrafele! Soha ne fusson, csak sétáljon!
6. Kapcsolja le a szegélynyírórt, amennyiben fűvön kívüli területre ér a berendezéssel!

Biztonsági intézkedések

- Soha ne üzemeltesse a szegélynyíró tőrött, megrongálódott védőlemezzel, vagy védőlemez nélkül!
- Nyírás közben ne hajoljon a nyírófej fölé, mert a vágófonalról esetleg felverődő tárgyak sérülést okozhatnak.
- Soha ne szereljen a gépre fémrészeket.
- Ügyeljen arra, hogy a gép vágófelülete neohy kéz- vagy lábközelbe kerüljön, különösen amikor bekapcsolja a motort.
- A vágófejet mindig a derékvonalnál lejjebb tartsa.
- Készüljön fel arra, hogy a nylon vágófonal levágott darabkája esetleg a használat közben felverődhet.
- Soha ne emelje vagy vigye a szegélynyírót annak kábelénél fogva!
- Távolítsa el a csatlakozódugót a hálózati aljzattól:
 - amennyiben bármely hosszúságú időtartamra a szegélynyíró felügyelet nélkül hagyja;
 - eltömődés megszüntetése előtt;
 - ellenőrzés, tisztítás vagy a berendezésen végzett bármely karbantartási munka során;
 - ha idegen tárgyba ütközik. Ne használja a szegélynyíró, amíg meg nem gyógyódik annak abszolút biztonságos üzemi állapotáról!
 - ha a szegélynyíró rendellenesen vibrálni kezd. Azonnal ellenőrizze az okot! A túlzott vibráció balesetet okozhat.

Karbantartás és tárolás

- A szegélynyíró biztonságos üzemeltetése végett tartson minden csavart, csavaranyát szorosra húzott állapotban.
- A biztonságos üzemeltetés érdekében cserélje ki a kopott és megrongálódott alkatrészeket.
- Csere esetén csak az ezen berendezés számára meghatározott vágóhuzalt használja!
- Csak a Husqvarna UK Ltd. által javasolt cserealkatrészeket és tartozékokat használja.
- A penge bármilyen karbantartása után mindig állítsa vissza a terméket normál üzemi helyzetbe a bekapcsolás előtt.
- Rendszeresen vizsgálja meg és tartsa karban a trimmelőt. Csak képesített és engedéllyel rendelkező szerelő végezhet javításokat a gépen.
- A készüléket egy száraz, tiszta, puha ronggyal vegesse. Soha ne használjon fémtárgyat a készülék tisztításához.
- Száraz, hűvös helyen, gyermekektől távol tartandó! Kültéri tárolás tilos.

Környezetvédelmi Információk

- Az elhasznált termék megsemmisítéskor vegye figyelembe a környezeti tényezőket.
- Szükség esetén további hulladékátalmatlanítási információt kaphat a helyi hatóságoktól.

Ez a  szimbólum a terméken vagy a csomagolásán azt jelzi, hogy ezt a terméket nem szabad háztartási hulladékként kezelni. Le kell adni az elektromos és elektronikus készülékek újrahasznosításra szolgáló megfelelő begyűjtő helyen. E termék megfelelő elhe-

lyezésének biztosításával 'n segít megelőzni a környezetre és az emberi egészségre esetleg ártalmas olyan negatív következményeket, amelyeket egyébként okozhatna e termék nem megfelelő kidobása. E termék újrahasznosításával kapcsolatban részletesebb tájékoztatásért forduljon a helyi önkormányzatához, a háztartási hulladék elhelyezési szolgálatához, vagy az üzlethez, ahol a terméket vásárolta.

Szervizelési javaslatok

- Minden Flymo-termék egyedülálló módon azonosítható egy ezüst és fekete termékminősítő címkével.
- Javasoljuk az Ön által vásárolt termék legalább évente egyszeri, de hivatásos alkalmazás esetén még többszöri szervizelését.

Jótállás és jótállási irányelvek

Ha a garanciális idő alatt bármely alkatrész meghibásodik gyártási hiba miatt, az Husqvarna UK Ltd. szervizei díjmentesen elvégzik a javítást vagy cserét az alábbi feltételekkel:

- A hibabejelentés közvetlenül a megbízott szervizközponton keresztül történik.
 - A vevő fel tudja mutatni a vételi elismervényt.
 - A hiba nem rendellenes használatból, hanyagságból vagy hibás beállításból fakad.
 - A hiba nem elfogadható mértékű kopásból vagy elnyíródásból ered.
 - A berendezést a Husqvarna UK Ltd. által felhatalmazott személyen kívül más nem szervizelte, nem javította, nem szedte darabjaira ill. nem bolygatta.
 - A gép nem szolgált bérbeadási célokat.
 - A berendezés az eredeti vásárló tulajdonát képezi.
 - A berendezést nem használták kereskedelmi célokra.
- * Ez a jótállás kiegészítésként szolgál, és semmiképp nem csökkenti a vevők törvényeszerű jogait.

Az alábbiakból eredő hibákra nincs garancia, ezért fontos, hogy elővassa a Használati utasításban foglalt utasításokat és megértse, hogyan működik a gépe, és hogyan kell karbantartani:

A jótállás nem tér ki az alábbiakra:

- * Eredeti hibabejelentésnek elmulasztásából fakadó meghibásodás.
- * Hirtelen ütésből származó meghibásodások.
- * A Használati utasításban foglalt utasítások és ajánlások be nem tartásából eredő meghibásodások.
- * Bérbe adott fűnyírókat nem fedezi a jótállás.
- * Az alábbiakban felsorolt tételek gyorsan kopó alkatrészeknek minősülnek, és az élettartamuk a rendszeres karbantartástól függ, és ezért általában nem képezik a szokásos garanciális igény tárgyát: Dami, orsó és vezetékek
- * **Figyelmeztetés!**
A Husqvarna UK Ltd. nem vállal semminemű felelősséget a jótálláson belül az olyan jellegű meghibásodásért, amely részben vagy egészben, közvetlen vagy közvetett módon a nem a Husqvarna UK Ltd. által gyártott ill. jóváhagyott cserealkatrészekkel vagy kiegészítő tartozékokkal történő cseréből vagy a berendezés bármely módon történő módosításából fakad.

EC MEGFELELŐSÉGI TANÚSÍTVÁNY

Husqvarna UK Ltd., Aycliffe Industrial Park
Newton Aycliffe, Co. Durham, DL5 6UP, England

Kizárólagos felelősséget vállalunk azért, hogy a termék(ek):

Kategória.....**Elektromos trimmelő**
Típus**MST21, MAST23, MAXT25, MA+XT25**
Szeria azonosítása.....**Lásd a Termékminősítő Cédulát**
Gyártási Év.....**Lásd a Termékminősítő Cédulát**

Megfelel az alábbi EK irányelvek alapvetőkövetelményeinek és rendelkezéseinek:
98/37/EEC (...-ig 31.12.09), 2006/42/EC (...-tól 01.01.10), 2004/108/EC, 2000/14/EC
Az alábbi EU harmonizált szabványok alkalmazásán alapul:
EN60335-1, EN60335-2-91, EN786, EN50366, EN55014-1, EN61000-3-2, EN61000-3-3

A maximális A. súlyozású hangnyomás szint L_{PA} a kezelőhelyzetében a fenti termék(ek) mintáján mérve megfelel a táblázatban a **Level** (szint) alatt közölt értékeknek.

A maximális kéz/kar vibráció súlyozott értéke az EN ISO 5349 szerint a fenti termék(ek) mintáján mérve, megfelel a táblázatban a **Value** (érték) alatt megadott értékeknek.

2000/14/EK: A mért hangteljesítmény L_{WA} és a garantált hangteljesítmény L_{WA} értékek megfelelnek a táblázatban közölt értékeknek.

Megfelelőség értékelési eljárás..... Annex VI
Kijelölt szerv..... Intertek, Cleeve Road
Leatherhead, Surrey
KT22 7SB, England

Newton Aycliffe 01/07/2008
M.Bowden
kutatási és fejlesztési Igazgató
Husqvarna UK Ltd.



Típus	MST21	MAST23	MAXT25	MA+XT25
Vágószélesség (cm)	21	23	23	25
Vágóél forgássebessége (rpm)	13,000	11,500	11,500	10,500
Táplálás (W)	230	250	250	300
Mért hangteljesítmény L_{WA} (dB(A))	91	91	91	94
Garantált hangteljesítmény L_{WA} (dB(A))	93	93	93	95
Szint (dB(A))	77.4	82.9	82.9	82.3
Érték (m/s ²)	4.59	4.85	4.85	4.5
Súly (Kg)	2.0	2.0	2.3	2.3

Przepisy Bezpieczeństwa



Ostrzeżenie ! Wykaszarka jest urządzeniem mogącym stwarzać zagrożenie jeżeli używana będzie niezgodnie z zasadami bezpieczeństwa. Wykaszarka może spowodować poważne uszkodzenie ciała operatora lub osoby postronnej. Dlatego niezmiernie istotne jest staranne przeczytanie i zrozumienie instrukcji obsługi urządzenia. Każda osoba obsługująca wykaszarkę musi znać i przestrzegać wszystkie zalecenia i uwagi zawarte w niniejszej instrukcji.

Wyjaśnienie Symboli które znajdują się na Twoim Urządzeniu



Ostrzeżenie



Proszę uważnie przeczytać instrukcję obsługi i upewnić się, że wszystkie elementy układu sterowania oraz ich czynności są zrozumiałe.



Utrzymywać obserwatorów z dala od pracującego urządzenia. Nie używać urządzenia podczas gdy ludzie a zwłaszcza dzieci lub zwierzęta znajdują się w jego sąsiedztwie.



Zalecane jest używanie okularów ochronnych do zabezpieczenia oczu przed ewentualnym uderzeniem przedmiotem wyrzuconym przez elementy tnące



Nie używać urządzenia gdy pada deszcz ani nie pozostawiać go na zewnątrz budynku podczas opadów deszczu.



Wyłącz! Wyjmij wtyczkę z gniazdka sieciowego przed przystąpieniem do regulacji lub czyszczenia, oraz gdy kabel jest splątany lub uszkodzony.

UWAGA!

Wykaszarka przeznaczona jest wyłącznie do prac przydomowych i nie może być używana do innych celów niż podkaszanie trawy.

Informacje Ogólne

- Ten produkt nie jest przeznaczony do użytku przez osoby (w tym dzieci) o obniżonych zdolnościach psychomotorycznych, czuciowych lub umysłowych bądź nie posiadających doświadczenia i odpowiedniej wiedzy, chyba że znajdują się one pod nadzorem lub instrukcją osoby odpowiedzialnej za bezpieczeństwo. Dzieci powinny znajdować się pod nadzorem, aby zapobiec bawieniu się produktem. Miejscowe przepisy prawa mogą nałożyć limit na wiek operatora.
- Używać urządzenia wyłącznie w sposób oraz z przeznaczeniem opisanym w niniejszej instrukcji.
- Nigdy nie używać urządzenia gdy jesteź zmęczony, chory, pod wpływem alkoholu, środków odurzających lub lekarstw.
- Operator lub użytkownik jest odpowiedzialny za wypadki lub zagrożenia innych osób lub ich własności.
- Utrzymywać obserwatorów z dala od pracującego urządzenia. Nie używać urządzenia podczas gdy ludzie a zwłaszcza dzieci lub zwierzęta znajdują się w jego sąsiedztwie.

Elektryczność

NALEŻY UNIKAĆ PRZYPADKOWEGO WŁĄCZENIA PRZYCINARKI. WYŁĄCZYĆ PRZYCINARKĘ Z SIECI UWAGAJĄC, ABY STOPY NIE ZNALAZŁY SIĘ W POKLIŻU DŹWIGIENKI WŁĄCZĄCEJ PODCZAS: CZYSZCZENIA WEWNĄTRZ OSŁONY ZABEZPIECZĄCEJ, ZDEJMOWANIA LUB ZAKŁADANIA NASADKI SZPULI, RĘCZNEGO ZAKŁADANIA LUB WYMIANY ŻYŁKI TNĄCEJ.

- Zalecane jest wykorzystanie urządzenia zabezpieczającego prądu szczytowego (R.C.D.) nie większego niż 30mA. Nawet z zainstalowanym urządzeniem zabezpieczającym R.C.D. nie można zagwarantować 100%-go bezpieczeństwa i przez cały czas należy przestrzegać zasad bezpieczeństwa pracy. Sprawdzaj swoje urządzenie zabezpieczające R.C.D. zawsze gdy go używasz.
- Przed użyciem należy sprawdzić stan kabla i wymienić, jeśli wykazuje oznaki uszkodzenia lub starzenia.
- Nie używać urządzenia gdy przewody elektryczne są uszkodzone lub zniszczone.
- Niezwłocznie wyjmij wtyczkę z gniazdka sieciowego, jeśli kabel zostanie przecięty lub będzie uszkodzona izolacja. Nie dotykaj kabla, zanim nie odłączysz kosiarki od sieci. Nie naprawiaj przeciętego lub uszkodzonego kabla. Wymień go na nowy.
- Twój przedłużacz zasilający musi być rozwinięty, ponieważ zwinięte lub nawinięte na zwinięte kable

- mogą przegrzać i spowodować zmniejszenie wydajności kosiarki.
- Przewód zasilający należy ułożyć na ziemi w taki sposób aby w trakcie pracy o nic nie zaczepiał się.
- Nie przeciągaj kabla wokół ostrych przedmiotów.
- Przed wyłączeniem wtyczki w kosiarkę, przy rozłączaniu przedłużacza należy wpięty wyciągnąć wtyczkę z gniazdka sieciowego.
- Wyłącz, wyjmij wtyczkę z gniazdka sieciowego i sprawdź stan kabla **przed** zwinięciem go do przechowywania. Nie naprawiaj uszkodzonego kabla, wymień go na nowy.
- Zawsze uważnie zwijaj kabel, unikając supłów.
- Nie wolno nosić urządzenia trzymając je za kabel.
- W trakcie rozłączania przedłużacza nie wolno ciągnąć za kabel. Zawsze należy trzymać za wtyczki.
- Do zasilania wolno stosować jedynie napięcie zgodne z podanym na tabliczce znamionowej.
- Wyroby Fimo są podwójnie izolowane według normy EN60335. Nie należy w żadnym wypadku podłączać uzmiennienia do jakiegokolwiek części wyrobu.

Kable

Używaj wyłącznie kabli o przekroju 1.00mm² i o długości maksymalnej do 40 metrów.

Maksymalne wielkości znamionowe:

Kabel o przekroju 1.00mm², 100 amperów, 250V prąd zmienny.

- Kable zasilające i przedłużacze dostępne są do nabycia w Centrum Serwisowym Husqvarna.
- Używaj wyłącznie przedłużaczy które przeznaczone są do użytku na zewnątrz.

Przed koszeniem

- Podczas pracy z urządzeniem zawsze używaj solidnego obuwia i spodni z długimi nogawkami.
- Przed użyciem urządzenia oraz po wystąpieniu uderzenia, należy sprawdzić czy występują ślady zużycia lub zniszczenia i odpowiednio je usunąć lub naprawić.
- Przed przystąpieniem do pracy skontroluj trawnik. Usuń wszystkie przedmioty, które mogą stanowić zagrożenie dla operatora lub osób postronnych.
- Szczególnie starannie kontroluj zamocowanie głowicy.

W czasie pracy

- Przycinarka powinna być stosowana jedynie za dnia lub przy dobrzym sztucznym oświetleniu.
- Jeśli to możliwe, należy unikać stosowania przycinarki na mokrej trawie.
- Uważaj na mokrej trawie, gdyż możesz się poślizgnąć.
- Zachowuj szczególną ostrożność na zboczach i pracuj w obuwii przeciwpoślizgowym.

Przepisy Bezpieczeństwa

5. Aby uniknąć potknięcia podczas przycinania trawy nie należy chodzić do tyłu. Należy chodzić, nie biegać.
6. Wylącz przycinarkę przy przenoszeniu jej nad inną powierzchnią niż trawa.
7. Nigdy nie należy stosować przycinarki ze zniszczonymi osłonami lub bez nich.
8. Nigdy nie należy montować metalowych elementów tnących.
9. Zawsze, a szczególnie podczas włączania motoru należy trzymać ręce z dala od części tnącej.
10. Głowicę tnącą należy prowadzić równo ponad powierzchnią trawnika.
11. Nie należy pochylać głowicy, gdyż obracająca się żyłka tnąca mogła by zaczeplić o ziemię lub leżący na niej przedmiot.
12. Nigdy nie podnosić przycinarki za kabel.
13. Wymijmy wtyczkę z gniazdka sieciowego:
 - jeśli zostawiasz ją bez nadzoru
 - przed usuwaniem blokady
 - przed sprawdzeniem, czyszczeniem lub innymi pracami przy narzędziu
 - jeśli natrafisz na jakiś przedmiot. Nie włączaj przycinarki ponownie, dopóki nie upewnisz się, że nie jest ona uszkodzona.
 - jeśli przycinarka zaczyna nadmiernie wibrować. Sprawdź natychmiast, czy nie jest ona uszkodzona.

Nadmierne wibracje mogą spowodować obrażenia ciała.

Utrzymanie ruchu i przechowywanie

1. Aby zapewnić bezpieczną pracę przycinarki wszystkie nakrętki, śruby i bolce powinny być starannie dokręcone.
2. Dla zapewnienia bezpieczeństwa wymieniamy części zużyte lub uszkodzone.
3. Używaj jedynie żyłki tnącej zalecanej dla danej przycinarki.
4. Należy używać tylko części i akcesoria zalecane przez firmę Husqvarna UK Ltd..
5. Po wszelkiej konserwacji żyłki tnącej, przed uruchomieniem urządzenia zawsze należy ustawić je w normalnej pozycji użytkowej.
6. Przycinarkę należy regularnie kontrolować i poddawać konserwacji. Wszystkie naprawy muszą być dokonywane przez upoważnionego technika.
7. Akumulator zawiera niebezpieczne substancje. Należy zachować szczególną ostrożność w trakcie kontroli stanu technicznego baterii.
8. Przechowywać w suchym, chłodnym miejscu, poza zasięgiem dzieci. Nie przechowywać na zewnątrz.

Informacje z Zakresu Ochrony Środowiska

- Podczas utylizacji zużytego produktu należy zachować wymogi ochrony środowiska.
- W razie potrzeby należy skontaktować się z lokalnymi władzami w celu uzyskania informacji na temat utylizacji produktu.

Symbol  na produkcie lub jego opakowaniu oznacza, że po utracie wartości użytkowej dany wyrób nie może być traktowany tak jak inne odpady. Należy przekazać go do punktu zbiórki urządzeń elektrycznych i elektronicznych przeznaczonych do

recyklingu. Przestrzegając zalecanych zasad postępowania ze użytym produktem zapobiegasz ewentualnym negatywnym konsekwencjom dla zdrowia i środowiska, jakie mogłyby nastąpić w wyniku niewłaściwego sposobu pozbycia się wyrobu. Szczegółowych informacji na temat recyklingu tego produktu mogą udzielić władze lokalne, służby zajmujące się wywozem śmieci lub pracownicy sklepu, w którym produkt został zakupiony.

Zalecana obsługa techniczna

- **Produkt jest oznaczony przy pomocy srebrno-szarej tabliczki znamionowej w sposób umożliwiający jednoznaczną identyfikację.**
- **Zalecamy, aby produkt poddawany był przeglądowi technicznemu przynajmniej raz na rok; przy czym częstotliwość przeglądów zwiększa się jeśli urządzenie jest używane dla celów profesjonalnych.**

INSTRUKCJA OBSŁUGI

Akumulatorowa podkaszarka do trawy
MST21, MAST23, MAXT25, MA+XT25
Instrukcja obsługi
Wydanie I, 2008

DANE TECHNICZNE

Napięcie zasilania	24v			
Klasa izolacji	II			
Szerokosc koszenia	21cm	23cm	23 cm	25cm
Ciężar	2.0 kg	2.0 kg	2.3 kg	2.3 kg

UWAGA !

Znaki bezpieczeństwa na urządzeniu muszą być widoczne i utrzymywane w czystości. W razie ich uszkodzenia lub utraty należy je wymienić lub uzupełnić w autoryzowanym punkcie serwisowym

UWAGA !

Podkaszarka przeznaczona jest wyłącznie do zastosowań przydomowych i nie może być używana w innym celu niż podkaszanie trawy i krawędziowanie brzegów trawnika.

Firma Flymo zastrzega sobie możliwość zmiany parametrów technicznych w ramach ciągłego nowocześnieńa urządzeń.

Druki gwarancji wydawane są przy zakupie urządzenia. Przepisy gwarancyjne określone są na Karcie Gwarancyjnej.

EC DEKLARACJA ZGODNOŚCI

Husqvarna UK Ltd., Aycliffe Industrial Park
Newton Aycliffe, Co. Durham, DL5 6UP, England

Deklarujemy z całą odpowiedzialnością że nasz produkt(y) ;

Kategoria.....**Elektryczna kosiarka do trawników**
Typ**MST21, MAST23, MAXT25, MA+XT25**
Identyfikacja serii.....**Patrz Tabliczka Znamionowa Wyrobu**
Rok Produkcji.....**Patrz Tabliczka Znamionowa Wyrobu**

Spełniają zasadnicze wymagania i warunki następujących dyrektyw EC :
98/37/EEC (od 31.12.09), 2006/42/EC (do 01.01.10), 2004/108/EC, 2000/14/EC
na podstawie zastosowanych następujących norm EU :
EN60335-1, EN60335-2-91, EN786, EN50366, EN55014-1, EN61000-3-2, EN61000-3-3

Maksymalny poziom natężenia dźwięku L_{pA} w pozycji operatora, zarejestrowany z przykładowego ww. urządzenia odpowiada Poziomowi podanemu w tabeli.

Maksymalny poziom wibracji ręki/ramienia mierzony zgodnie z normą EN ISO 5349 zarejestrowany z przykładowego ww. urządzenia odpowiada Wielkości podanej w tabeli.

2000/14/EC: Mierzony Poziom Natężenia Dźwięku L_{WA} oraz Gwarantowany Poziom Natężenia Dźwięku L_{WA} są zgodne z wielkościami podanymi w tabelach.

Procedura Oceny Zgodności..... Annex VI
Organ Uprawniony..... Intertek, Cleeve Road
Leatherhead, Surrey
KT22 7SB, England

Newton Aycliffe 01/07/2008
M.Bowden
Dyrektor ds. Rozwoju i Badań
Husqvarna UK Ltd.



Typ	MST21	MAST23	MAXT25	MA+XT25
Szerokość koszenia (cm)	21	23	23	25
Prędkość Obrotowa Urządzenia Tnącego (rpm)	13,000	11,500	11,500	10,500
Zasilanie (W)	230	250	250	300
Mierzony Poziom Natężenia Dźwięku L_{WA} (dB(A))	91	91	91	94
Gwarantowany Poziom Natężenia Dźwięku L_{WA} (dB(A))	93	93	93	95
Poziom (dB(A))	77.4	82.9	82.9	82.3
Wartość (m/s ²)	4.59	4.85	4.85	4.5
Odwaznik (Kg)	2.0	2.0	2.3	2.3

Bezpečnostní upozornění



Pokud se výrobek nepoužívá řádným způsobem, může být nebezpečný! Výrobek může způsobit vážné zranění operátora a jiných osob. Výstražná upozornění a bezpečnostní pokyny je třeba dodržovat, aby byla zajištěna přiměřená bezpečnost a efektivnost při používání výrobku. Operátor zodpovídá za dodržování výstražných upozornění a bezpečnostních pokynů uvedených v této příručce a na výrobku.

Vysvětlivky k symbolům na výrobku



Výstraha



Přečtěte si návod k používání a seznamte se s významem značek i bezpečnostních symbolů používaných v tomto návodu a na stroji



Udržujte přihlížející osoby v bezpečné vzdálenosti. Stroj nepoužívejte, pokud se v pracovním prostoru pohybují zejména děti nebo domácí zvířata



Doporučujeme používat ochranu očí proti předmětům odhozeným žacími nástroji



Nepoužívejte za deště a výrobek nenechávejte venku, když prší



Vypněte! Před nastavováním, čištěním anebo pokud je kabel zkrácený nebo poškozený, vytáhněte zástrčku z přívodu elektrického proudu.

Výstraha: Po vypnutí vyžinače se strunová hlava se strunou nadále otáčí.

Všeobecné informace

1. Tento produkt není určen k použití osobami (včetně dětí) s omezenými fyzickými, smyslovými nebo duševními schopnostmi anebo nedostatkem zkušeností a znalostí, pokud nejsou pod dohledem anebo jim nebyly dány pokyny týkající se použití produktu osobou odpovědnou za jejich bezpečnost. Děti by měly být pod dohledem, aby bylo zajištěno, že si s produktem nehrájí. Místní předpisy mohou omezovat věk operátora.
2. Výrobek používejte pouze k funkcím a způsobem uvedeným v návodu k používání.
3. Výrobek nikdy nepoužívejte, pokud jste unavení, nemocní anebo pod vlivem alkoholu, drog nebo léků.
4. Obsluha nebo uživatel stroje je zodpovědný za možné nehody nebo škody způsobené jiným osobám nebo na jejich majetku.
5. Udržujte přihlížející osoby v bezpečné vzdálenosti. Stroj nepoužívejte, pokud se v pracovním prostoru pohybují zejména děti nebo domácí zvířata.

Pokyny k elektrickým součástem

Vyvarujte se náhodnému spuštění. Vždy odpojte vidlici od hlavního přívodu elektrického proudu a nedotýkejte se nohama páčky spínače když: Čistíte ochranný kryt, provádíte montáž a demontáž víčka cívk, manuálně posouváte nebo vyměňujete nylonovou strunu.

1. Zásuvka pro připojení elektrického stroje se doporučuje vybavit dle ČSN 33 2000-4-47 proudovým chráničem (FI), jehož rozdílový vybavovací proud nepřekračuje 30mA. Ani při použití proudového chrániče nelze stoprocentně zaručit bezpečnost, proto je nezbytné důsledně dodržovat bezpečné pracovní postupy. Při každém použití stroje překontrolujte proudový chránič.
2. Před použitím zkontrolujte, zda není kabel poškozen. Vyměřte ho, pokud jeví známky poškození nebo stárnutí.
3. Výrobek nepoužívejte, pokud jsou elektrické kabely poškozené nebo opotřebené.
4. Pokud je kabel rozřiznutý anebo pokud je poškozena izolace, okamžitě odpojte dodávku elektrického proudu. Nedotýkejte se elektrických součástí/kabelu, dokud není dodávka elektrického proudu přerušena. Rozřiznutý nebo poškozený kabel neopravujte. Vyměřte ho za nový.
5. Prodlužovací kabel musí být vytažený z navijáče nebo rozvinutý, navinutě nebo svinuté kabely se mohou přehřívat a snižovat účinnost sekačky.
6. Za všech okolností udržujte přírodní kabel mimo vyžínanou plochu a vyhýbejte se překážkám.
7. Netahejte kabel kolem ostrých předmětů.
8. Před odpojením zástrčky, konektoru kabelu nebo prodlužovacího kabelu vždy vypněte přívod elek-

trického proudu.

9. Před svinutím kabelu k uskladnění vypněte sekačku, vytáhněte zástrčku z přívodu elektrického proudu a zkontrolujte elektrický kabel, zda nejeví známky poškození nebo stárnutí. Neopravujte poškozený kabel. Vyměřte ho za nový.
10. Kabel vždy svinujte opatrně. Vyhněte se zkroucení.
11. Při přenašeni nedržte sekačku za kabel.
12. Nikdy nerozpojujte jakékoliv zásuvkové spoje taháním za kabel.
13. Sekačku připojujte pouze k takovému síťovému napětí, které odpovídá jmenovité hodnotě vyznačené na výrobním štítku.
14. Výrobky Flymo mají dvojitou izolaci podle normy EN60335. Zemnění by nemělo být za žádných okolností spojeno s žádnou částí výrobku.

Napojení na elektrickou síť

1. K napojení na elektrickou síť je možné použít prodlužovací kabel s pohyblivou zásuvkou odolnou proti stříkající vodě. Napojení zástrčky na přírodní kabel může být spojeno pouze osoba s příslušnou kvalifikací podle vyhlášky ČÚBP č. 50/1978 Sb.

Na připojovací šňůru se musí použít kabel odpovídající ČSN 34 0350 a ČSN 37 5053. Prodlužovací šňůra nesmí být libovolně dlouhá:

- pro délku do 40 m vodič s průřezem žil 1mm²
 - pro délku do 50 m vodič s průřezem žil 1,5mm²
- Používejte kabel HO7RN-F

2. Zásuvka pro připojení vyžinače se doporučuje vybavit dle ČSN 33 2000-4-47 proudovým chráničem (FI), jehož rozdílový vybavovací proud nepřekračuje 30 mA.

Příprava

1. Při používání výrobku noste pevnou obuv a dlouhé kalhoty.
2. Než začnete sekačku používat a po nárazu, zkontrolujte, zda není poškozená či opotřebená. Pokud je třeba, proveďte opravu.
3. Před každým použitím prozkoumejte oblast, kterou máte v úmyslu sekat. Odstraňte všechny předměty, jako jsou kameny, skleněné stěpy, hřebíky, dráty, provazy, apod., které by mohly být vtaženy nebo namotány na strunovou hlavu sekačky.
4. Zkontrolujte, zda je správně nasazena strunová hlava a cívka s krytem.

Použití

1. Vyžinač používejte pouze za denního světla nebo při dobrém umělé osvětlení.
2. Vyhněte se použití vyžinače v mokré trávě, pokud je to možné.
3. V mokré trávě postupujte opatrně, mohli byste uklouznout.
4. Na svahu noste protiskluzovou obuv.

Bezpečnostní upozornění

5. Při sekání necouvejte, mohli byste zakopnout.
 6. Před přesunem vyžinače přes jiné povrchy než tráva vyžinač vypněte.
 7. Nikdy nepoužívejte vyžinač s poškozenými kryty anebo bez správně umístěných krytů.
 8. Nikdy neinstalujte kovové řezné prvky.
 9. Neustále udržujte ruce a nohy mimo řezných nástrojů a zvláště při zapínání motoru.
 10. Dbejte na to, aby se strunová hlava vždy nacházela pod úrovní pasu.
 11. Nikdy nepracujte s vyžinačem v takové poloze, aby struna mohla proti Vám vymrštit odlejující částice, jako kousky hlíny, rostlin nebo kameny.
 12. Buďte stále připraveni na to, že při práci odletují části struny.
 13. Nikdy vyžinač nezvedejte nebo nepřešeňájte pomocí kabelu.
 14. Záštrčku vytáhněte z přívodu elektrického proudu:
 - před tím, než zanecháte vyžinač bez dozoru po jakkoli dlouhou dobu;
 - před čištěním ucpání;
 - před kontrolou, čištěním nebo údržbou stroje;
 - když narazíte na jakýkoli předmět. Váš vyžinač nepoužívejte dokud se neujistíte, že je v bezpečném provozním stavu;
- když začne vyžinač s neobvyklým způsobem vibrovat, okamžitě jej zkontrolujte. Nadměrné vibrace mohou být příčinou zranění.

Údržba a uskladnění

1. Udržujte všechny matice, šrouby utažené, abyste zajistili, že je vyžinač v bezpečném provozním stavu.
2. Z důvodu bezpečnosti vyměňujte opotřebované nebo poškozené části.
3. Používejte pouze náhradní záci struny specifikované pro tento výrobek.
4. Používejte pouze náhradní díly a doplňky doporučené firmou Husqvarna UK Ltd.
5. Po jakékoli údržbě týkající se sekací struny vždy vraťte přístroj do normální provozní polohy, než ho znovu zapnete.
6. Nikdy nečistěte vyžinač vodou, pouze hadrem, nebo měkkým kartáčem. Nepoužívejte kovové předměty, chemikálie a rozpouštědla.
7. Pravidelně provádějte kontrolu a držbu vyžinače. Opravy musí být prováděny autorizovanou opravou.
8. Skladujte v suchu a chladu a mimo dosah dětí. Neskladujte venku.

Informace Týjající se Životního Prostředí

- Při likvidaci výrobku na konci jeho životnosti je nezbytné zachovávat doporučené postupy s ohledem na ochranu životního prostředí.
- V případě nutnosti Vám bližší informace o likvidaci podá příslušný místní úřad.

Tento  symbol na výrobku nebo na obalu znamená, že s výrobkem nelze nakládat jako s odpadem domácnosti. Výrobek je třeba odnést do příslušného sběrného místa k recyklaci elektrických

a elektronických zařízení. Zajištěním řádné likvidace výrobku pomůžete předejít potenciálním záporným vlivům na životní prostředí a lidské zdraví, které by se mohly projevit v případě likvidace tohoto výrobku nepatříčným způsobem. Podrobnější informace o recyklaci tohoto výrobku si vyžádejte na Vašem obecním úřadu, od firmy zabývající se likvidací domácího odpadu anebo v prodejně, kde jste výrobek zakoupili.

Servisní doporučení

- Každý výrobek je identifikován jedinečným stříbro-černým typovým štítkem.
- Důrazně doporučujeme provádět servis vašeho zařízení nejméně každých dvanáct měsíců a častěji, pokud zařízení používáte k profesionální aplikaci.

Záruka a záruční politika

Pokud bude během záruční doby shledána vada kteréhokoliv dílu způsobená chybou výrobou, firma Husqvarna UK Ltd. prostřednictvím svého autorizovaného servisního střediska poskytne zákazníkovi bezplatnou opravu nebo výměnu za předpokladu, že:

- a) Vada je nahlášena přímo autorizované opravně.
- b) Je předloženo potvrzení o nákupu.
- c) Vada není způsobena nesprávným používáním, nedbalostí nebo nesprávným nastavením uživatelem.
- d) K vadě nedošlo běžným opotřebením.
- e) Na zařízení nebyl proveden servis nebo opravy, nebylo demontováno a nebyly na něm prováděny změny osobou, která není autorizovaná firmou Husqvarna UK Ltd..
- f) Zařízení nebylo zapůjčováno.
- g) Zařízení je ve vlastnictví původního kupujícího.
- h) Zařízení nebylo používáno ke komerčním účelům.

- Tato záruka je dodatkem k zákonným právům zákazníka a žádným způsobem tato práva neomezuje.

Poruchy z následujících důvodů nejsou kryty, proto je důležité přečíst si pokyny v příručce operátora a porozumět, jak postupovat při obsluze a údržbě zařízení:

Závady, které záruka nepokrývá:

- * Vady důsledkem nenahlášené počáteční vady.
- * Vady důsledkem náhlého nárazu.
- * Poruchy vzniklé nepoužíváním výrobku v souladu s pokyny a doporučeními uvedenými v příručce operátora.
- * Zařízení, která jsou zapůjčována, tato zato záruka nekryje.
- * Dále uvedené díly jsou považovány za díly, které se opotřebovávají a jejich životnost závisí na pravidelné údržbě, a proto nejsou běžně předmětem platného nároku na náhradu škody podle záruky: Nylonové lanko, cívka a struna
- * **Pozor!**

Firma Husqvarna UK Ltd. nepřijímá zodpovědnost podle této záruky za vady způsobené zcela nebo částečně, přímo nebo nepřímo instalací nebo výměnou částí nebo instalací dodatečných částí, které nejsou výrobou nebo schváleny firmou Husqvarna UK Ltd. a nebo pokud bylo zařízení jakýmkoli způsobem modifikováno.

CZ - TECHNICKÁ DATA

Šířka záběru	21cm	23cm	23 cm	25cm
Napětí	24v			
Průměr struny	1.5 mm			
Posuv struny	automatický			
Hmotnost bez obalu	2.0 kg	2.0 kg	2.3 kg	2.3 kg

Likvidace stroje po skončení jeho životnosti

V souladu s platnými předpisy o odpadech a ochraně životního prostředí je třeba zachovat doporučené postupy likvidace jednotlivých (kovových, plastových) částí stroje, se kterými Vás seznámí nejbližší autorizované servisní místo.

ES PROHLÁŠENÍ O SHODĚ

Husqvarna UK Ltd., Aycliffe Industrial Park
Newton Aycliffe, Co. Durham, DL5 6UP, England

Prohlašuje na základě výhradní odpovědnosti, že produkt(y);

Kategorie.....**Elektrický zarovnávač trávníků**

Typ.....**MST21, MAST23, MAXT25, MA+XT25**

Identifikace Série.....**Viz Výrobní štítek**

Rok výroby.....**Viz Výrobní štítek**

Splňuje základní požadavky a předpisy následujících směrnic ES:

98/37/EEC (do 31.12.09), 2006/42/EC (od 01.01.10), 2004/108/EC, 2000/14/EC

založeno na následujících použitých harmonizovaných norem EU:

EN60335-1, EN60335-2-91, EN786, EN50366, EN55014-1, EN61000-3-2, EN61000-3-3

Maximální vážená hladina akustického tlaku L_{pA} u postavení operátora, zaznamenaná na vzorku výše uvedeného produktu(ů) odpovídá hladině uvedené v tabulce.

Maximální vážená hodnota vibrace ruky / paže měřená podle normy EN ISO 5349 na vzorku výše uvedeného produktu(ů) odpovídá hodnotě uvedené v tabulce.

2000/14/ES: Hodnoty naměřená intenzity zvuku L_{WA} a zaručené intenzity zvuku L_{WA} odpovídají tabulkovým hodnotám.

Postup hodnocení shody..... Annex VI

Notifikován orgán..... Intertek, Cleeve Road
Leatherhead, Surrey
KT22 7SB, England

Newton Aycliffe 01/07/2008
M.Bowden
Research & Development Director
Husqvarna UK Ltd.



Typ	MST21	MAST23	MAXT25	MA+XT25
Šířka sekání (cm)	21	23	23	25
Rotační rychlost řezného nástroje (rpm)	13,000	11,500	11,500	10,500
Výkon (W)	230	250	250	300
Naměřená intenzita zvuku L_{WA} (dB(A))	91	91	91	94
Zaručená intenzita zvuku L_{WA} (dB(A))	93	93	93	95
Úroveň (dB(A))	77.4	82.9	82.9	82.3
Hodnota (m/s ²)	4.59	4.85	4.85	4.5
Váha (Kg)	2.0	2.0	2.3	2.3

Bezpečnostne Predpisy



Pokud se výrobek nepoužívá řádným způsobem, může být nebezpečný! Výrobek může způsobit vážné zranění operátora a jiných osob. Výstražná upozornění a bezpečnostní pokyny je třeba dodržovat, aby byla zajištěna přiměřená bezpečnost a efektivnost při používání výrobku. Operátor zodpovídá za dodržování výstražných upozornění a bezpečnostních pokynů uvedených v této příručce a na výrobku.

Vysvetlivky symbolov na vašom výrobku



Upozornenie



Pozorne si prečítajte návod na použitie a uistite sa, že rozumiete riadeniu a všetkým jeho funkciám



Zabezpečte, aby osoby stojace vôkol, boli v dostatočnej vzdialenosti. Výrobok nepoužívajte, ak sú ľudia a obzvlášť deti, alebo zvieratá na ploche, ktorú kosíte.



Použitie ochrany očí sa doporučuje kvôli čiastočkám, ktoré vymršťujú rezné časti výrobku



Nepoužívajte výrobok v dažďa a nenechajte ho vonku, keď prší



Vypnite! Vytiahnite zástrčku z elektrickej siete pred nastavovaním, čistením, alebo pri zamotanom či poškodenom kábli.

Zahrievanie

Po vypnutí stroja rotujúci pohyb rezného lanka pokračuje.

Všeobecné pravidlá

1. Tento výrobok nemôžu používať osoby (vrátane detí) so zníženou fyzickou, zmyslovou alebo mentálnou dispozíciou, prípadne osoby bez dostatočnej skúsenosti a znalosti, s výnimkou prípadov, kedy sú pod dozorom alebo boli poučené o použití výrobku osobou, ktorá zodpovedá za ich bezpečnosť. Deti by mali byť pod dozorom, aby ste zabezpečili, že sa s výrobkom nehrajú. Miestne predpisy môžu obmedzovať vek používateľa.
2. Výrobok používajte len spôsobom a za účelom, ktoré sú popísané v príručke.
3. Nikdy výrobok nepoužívajte, keď ste unavení, chorí alebo pod vplyvom alkoholu, liekov alebo iných medikamentov.
4. Obsluhujúca osoba, alebo užívateľ je zodpovedný za nehody a riziká spôsobené iným osobám a ich majetku.
5. Zabezpečte, aby osoby stojace vôkol, boli v dostatočnej vzdialenosti. Výrobok nepoužívajte, ak sú ľudia a obzvlášť deti, alebo zvieratá na ploche, ktorú kosíte.

Elektrické pokyny

**POZOR NA NÁHODNÉ NAŠARTOVANIE!
ZÁSTRČKU VYTAHNITE ZO SIETE A NOHY UDRŽUJTE V BEZPEČNEJ VZDIALENOSTI OD SPÍNACEJ PÁKY V PRÍPADE ŽE: ČISTITE VNÚTORNÝ PRIESTOR BEZPEČNOSTNÉHO KRYTU, ODMONTOVÁVATE ALEBO PRIPEVŇUJETE KRYT HLAVY, MANUÁLNE VYSÚVATE ALEBO VYMIENATE NYLÓNOVÉ VLÁKNO**

1. Doporučujeme použiť zariadenie pre prúdovú ochranu s maximálnou hodnotou prúdu 30 mA. Stopercentná bezpečnosť nemôže byť garantovaná ani s inštalovanou prúdovou ochrannou. Preto je nevyhnutné vždy dodržiavať bezpečnosť práce. Zariadenie pre prúdovú ochranu skontrolujte pri každom použití.
2. Pred použitím skontrolujte kábel, či nie je poškodený. Vymeňte ho, ak zbadáte znaky poškodenia, alebo zosartnutia.
3. Výrobok nepoužívajte, ak sú elektrické káble opotrebované alebo poškodené.
4. Okamžite odpojte z elektrickej siete ak sa prerezal kábel, alebo porušila izoláciu. Nedotýkajte sa elektrického kábla, kým nie je odpojený zo zdroja elektrického napätia. Rozrezaný, alebo poškodený kábel neopravujte. Nahradte ho novým.
5. Predlžovací kábel nesmie byť navitý ani stočený, môže sa totiž prehriať a tak znížiť vŕkonnosť kosačky.
6. Dbajte, aby kábel neležal na miestach, ktoré budete kosiť.
7. Kábel neťahajte okolo ostrých predmetov.

8. Vždy vytiahnite zástrčku z elektrickej siete pred odpojením káblového konektora, alebo predlžovacieho kábla.
9. **Pred** navitím kábla na uskladnenie vypnite kosačku, vytiahnite zástrčku zo siete a skontrolujte napájací elektrický kábel či nie je poškodený, alebo starý. Poškodený kábel neopravujte, nahradte ho novým.
10. Vždy opatrne navíťte kábel, vyhnite sa zauzleniu.
11. Výrobok nikdy nepremiestňujte ťahaním za kábel.
12. Pri od pájaní kábla netahajte za kábel, ale za konektor.
13. Prístroj je dovolené pripájať iba na striedavý prúd o napätí, ktoré je uvedené na štítku.
14. Výrobky firmy Flymo majú dvojitú izoláciu. Za žiadnych okolností nesmie byť uzemnenie napojené ku žiadnej časti tohoto výrobku.

Kábel

Používajte výhradne s prierezom 1 žily (vodiča) 1,00 mm² maximálnou dĺžkou 40 metrov.

Maximálne parametre:

Kábel 1,00 mm², 10 A, 250 V AC

1. Hlavné aj predlžovacie káble sú v predaji v miestnom servisnom stredisku záhradných výrobkov Husqvarna.
2. Používajte výhradne káble určené pre vonkajšie použitie.

Príprava

1. Pri použití výrobku noste vždy pevnú obuv a dlhé nohavice.
2. Pred použitím stroja a po akejkoľvek manipulácii s ním, skontrolujte, či stroj nie je potrebovaný alebo poškodený a preveďte potrebné opravy.
3. Pred začatím práce dôkladne prezrite pracovnú plochu. Odstráňte všetky kamene, sklenené črepy, drôty, haluze a podobné predmety, ktoré by mohli byť sekacou hlavou odrazené, prípadne by sa mohli na ňu namotať.
4. Presvedčte sa, že cieľka sekacej hlavy a jej kryt sú správne upevnené.

Použitie

1. Orezávač používajte iba za dobrého denného, alebo umelého osvetlenia.
2. Ak je to možné nepoužívajte orezávač na mokrej tráve.
3. Dávajte si pozor na mokrej tráve - mohli by ste sa šmyknúť.
4. Zvýšená starostlivosť o obuv je potrebná na sva-hoch. Noste protišmykovú obuv.
5. Pri práci nečúvajte, mohli by ste zakopnúť. Pohybujte sa pomaly, nikdy nebežte.
6. Pred tlačiením orezávača cez netravnaté plochy ho vždy vypnite.

Bezpečnostne Predpisy

- Nikdy neobsluhujte orezávač s poškodenými krytmi, alebo bez krytov.
- Nikdy nenastavujte kovové rezné elementy.
- Vždy, a obzvlášť pri štartovaní motora, sa nedotýkajte ani rukami ani nohami rezných častí stroja.
- Udržujte sekáciu hlavu pod výškou kolien.
- Nikdy nepracujte s trimmrom v takej polohe, aby lanko mohlo proti Vám vymrštiť kusy hliny alebo trávy.
- Buďte pripravení na to, že pri práci odletujú kusy lanka.
- Nikdy nezdvíhajte alebo nenoste vyžinač uchopením za kábel.
- V nasledovných prípadoch vytiahnite zástrčku zo siete:
 - pred ponechaním vyžinača bez dozoru na akúkoľvek dobu;
 - pred čistením upchatia;
 - pred kontrolou, čistením alebo pred začatím práce na prístroji;
 - ak narazíte na predmet; vyžinač nepoužívajte dokým sa nepresvedčíte o jeho celkovej prevádzkyschopnosti;
- v prípade, že orezávač začne abnormálne vibrovat ho .

Údržba a uskladňovanie

- Udržujte všetky matice, svorníky a skrutky utiahnuté, aby ste zistili bezpečný pracovný chod orezávača.
- Kóli bezpečnosti vymieňajte opotrebované, alebo poškodené súčiastky.
- Používajte iba náhradné rezné lakno, ktoré je špeci-ficky určené pre tento výrobok.
- Na výmenu používajte len súčiastky a doplnky do-poručované firmou Husqvarna UK Ltd..
- Po vykonaní údržby rezného lanka vždy vráťte výrobok do prirodzenej prevádzkovej polohy, až potom ho zapnete.
- Nikdy nečistite trimmer vodou. Používajte handru a mäkkú kefku. Nepoužívajte na čistenie kovové pred-mety, chemikálie alebo rozpúšťadlá.
- Pravidelne robte kontrolu a údržbu kosačky. Všetky opravy by mali byť vykonané v autorizovanej opravovni.
- Hranite v suhem in hladnom prostoru ter zanj dosega otrok. Ne hranite ga zunaj.

Informácie Ohľadne Ochrany Životného Prostredia

- Pri produktoch s limitovanou životnosťou je nutné brať do úvahy ochranu životného prostredia.
- V prípade potreby získania informácií o likvidácii odpadu, kontaktujte miestny úrad.

Symbol  na výrobku alebo na jeho obale označuje, že výrobok sa nesmie považovať za domáci odpad, a musí sa odovzdať do príslušného zberného centra, kde sa zrecykluje jeho elektrické a elektron-

ické zariadenie. Zabezpečením správneho skartovania výrobku prispějete k prevencii potenciálnych negatívnych následkov na životné prostredie a zdravie človeka, ktoré mohli byť zapríčinené nesprávnou likvidáciou tohto výrobku. Ďalšie informácie o recyklovaní tohto výrobku sa dozviete na miestnom úrade, v organizácii, ktorá zabezpečuje likvidáciu domáceho odpadu alebo v predajni, kde ste výrobok kúpili.

Servisné rady

- **Váš výrobok je označený originálnym štítkom striebornej a čiernej farby.**
- **Vysoko doporučujeme kontrolovať stav stroja minimálne každých dvanásť mesiacov, častejšie pri profesionálnom použití stroja.**

Záruka a záručná politika

Firma Husqvarna UK Ltd. prostredníctvom svojich autorizovaných servisných stredísk vykoná opravu, alebo výmenu poškodeného výrobku bezplatne ak uplatní zákazník svoj nárok v čase platnosti záručnej doby a sú splnené nasledovné podmienky:

- závada je nahlásená okamžite u predajcu výrobku
- bol predložený riadne vyplnený záručný list a pokladničný doklad
- závada nebola spôsobená nesprávnym používaním, nedbalosťou alebo chybným nastavením zo strany užívateľa
- závada nenastala následkom bežného opotrebovania
- stroj nebol nastavovaný opravovaný, alebo rozero-baný nikým iným ako osobou autorizovanou firmou Husqvarna UK Ltd.
- stroj nebol nikdy prenášaný
- stroj je stále vo vlastníctve pôvodného majiteľa (kupujúceho)
- stroj nebol používaný mimo územia Slovenskej republiky
- stroj nebol používaný na komerčné účely

Závady ktoré sú uvedené nižšie nespádajú do záruky a preto je veľmi dôležité aby ste si prečítali pokyny uvedené v návode na použitie zakúpeného stroja a dokonale porozumeli jeho obsahu z hľadiska ovládania a údržby.

Záruka sa nevzťahuje na nasledovné závady:

- 1) Výmena vyžinacieho lanka.
- 2) Závady, ktoré nastanú v dôsledku neohlásenia počí-

atočnej závady.

- 3) Závady, ktoré vznikli následkom nárazu na cudzí predmet
- 4) Závady, ktoré vzniknú v dôsledku nepoužívania výrobku v súlade s pokynmi a doporučeniami, ktoré sú uvedené v návode na použitie stroja.
- 5) Škody vzniknuté ohňom, nehodou, odcudzením zničením, alebo zanedbaním starostlivosti o výrobok. Na škody vzniknuté nesprávnou inštaláciou, úpravou alebo pozmenením technických parametrov stroja a na škody vzniknuté prepravou od alebo k zákazníkovi.
- 6) Pri neoprávnenej zmene údajov v záručnom liste.
- 7) Pri preťažení výrobku

Nasledujúce položky sú považované za spotrebné diely u ktorých dochádza počas prevádzky k opotrebovaniu a ich životnosť závisí od pravidelnej údržby a preto sa na ne nevzťahujú záručné podmienky:

Vyžinacie (rezné) lanká, vak na odpad, káble, kosiace nože, klinový remeň pohonu, vyžinacia hlava atď.

Upozornenie: Firma Husqvarna UK Ltd. nepreberá akúkoľvek zodpovednosť z titulu záruky za poruchy alebo škody, ktoré vznikli v dôsledku výmeny častí stroja alebo montáž takého príslušenstva k stroju, ktoré nebolo vyrobené alebo schválené firmou Husqvarna UK Ltd., alebo boli spôsobené akoukoľvek nepovolenou úpravou stroja.

Prepravné doprava alebo cestovné náklady nie sú pred-metom tejto záruky.

EC PREHLÁSENIE O PRÁVNEJ SPÔSOBILOSTI TOVARU

Husqvarna UK Ltd., Aycliffe Industrial Park
Newton Aycliffe, Co. Durham, DL5 6UP, England

Potvrdzujeme podľa nášho vedomia a svedomia, že výrobok:

Kategória.....**Elektrická kosačka trávy**
Typ**MST21, MAST23, MAXT25, MA+XT25**
Identifikácia série.....**Vid Štítok Parametrov Výrobku**
Rok výroby.....**Vid Štítok Parametrov Výrobku**

Je v súlade so základnými požiadavkami a nariadeniami nasledovných EC noriem:
98/37/EEC (do 31.12.09), 2006/42/EC (od 01.01.10), 2004/108/EC, 2000/14/EC
na základe nasledovných použitých EU harmonizovaných noriem.
EN60335-1, EN60335-2-91, EN786, EN50366, EN55014-1, EN61000-3-2, EN61000-3-3

Maximálna nameraná úroveň hluku L_{pA} pri operátorovi, zaznamenaná na vzorke horeuvedeného výrobku(výrobkov) je v súlade s **úrovňou** uvedenou v tabuľke.

Maximálne namerané vibrácie ruky alebo ramena na vzorke horeuvedeného výrobku alebo výrobkov sú podľa normy EN ISO 5349 v súlade s **hodnotou** uvedenou v tabuľke.

2000/14/EC: Nameraná hodnoty intenzity hluku L_{WA} a garantovanej intenzity hluku L_{WA} sú v súlade s hodnotami v tabuľke.

Postup hodnotenia súladu..... Annex VI
Oficiálna organizácia..... Intertek, Cleeve Road
Leatherhead, Surrey
KT22 7SB, England

Newton Aycliffe 01/07/2008
M.Bowden
Vedúci výskumu a rozvoja
Husqvarna UK Ltd.



Typ	MST21	MAST23	MAXT25	MA+XT25
Šírka skosu (cm)	21	23	23	25
Rýchlosť rotácií rezného telesa (rpm)	13,000	11,500	11,500	10,500
Napájanie (W)	230	250	250	300
Nameraná hodnota úrovne hluku L_{WA} (dB(A))	91	91	91	94
Garantovaná hodnota úrovne hluku L_{WA} (dB(A))	93	93	93	95
Úroveň (dB(A))	77.4	82.9	82.9	82.3
Hodnota (m/s^2)	4.59	4.85	4.85	4.5
Váha (Kg)	2.0	2.0	2.3	2.3

Varnostna navodila



V primeru, da Vašega izdelka ne boste uporabljali v skladu s temi navodili, je le-ta lahko nevaren! Vaš izdelek lahko povzroči resne poškodbe uporabniku in drugim osebam, zato je potrebno upoštevati vsa opozorila in varnostne napotke, da bi se zagotovila ustrezna varnost in učinkovitost med njegovo uporabo. Uporabnik je odgovoren za to, da se upošteva opozorila in varnostni napotki navedeni v tem priročniku in na proizvodu samem.

Razlaga Simbolov na Vašem proizvodu



Opozorilo



Preberite navodila za uporabo in se prepričajte, da razumete vse kontrolne funkcije in njihovo delovanje



Mimoidoče osebe naj se odmaknejo na primerno varnostno razdaljo. Ne vključujte obrezovalnika v primeru, če so v bližini ljudje in še posebej otroci ali živali



Uporaba ščitnika za oči je priporočljiva zaradi zaščite obraza in oči pred predmeti, ki se nahajajo med odrezano travo



Ne imejte naprave vključene v dežju in ne puščajte je na prostem medtem ko dežuje



Preden nastavljate, čistite ali advijate kabel, ali pa če ugotovite, da je kabel poškodovan, nemudoma izključite električni tok.

Opozorilo: Rezalna vrstica se vrti še naprej, tudi ko je motor že ugasnjen.

Splošno

1. Tega izdelka ne smejo uporabljati osebe z zmanjšanimi fizičnimi, zaznavnimi ali mentalnimi sposobnostmi (vključno z otroci), razen če jih glede uporabe pouči ali pri uporabi nadzoruje oseba, ki je odgovorna za njihovo varnost. Otroke je treba nadzorovati, da se ne bi z izdelkom igrali. Starost uporabnika lahko omejujejo lokalni predpisi.
2. Proizvod uporabljajte le na način in za namene, ki so navedeni v navodilih.
3. Nikoli ne upravljajte proizvoda kadar ste utrujeni, bolni, pod vplivom alkohola ali jemljete zdravila.
4. Uporabnik ali upraviteljec je odgovoren za nesreče ali ogrožanje drugih oseb ali njihove lastnine.
5. Mimoidoče osebe naj se odmaknejo na primerno varnostno razdaljo. Ne vključujte obrezovalnika v primeru, če so v bližini ljudje in še posebej otroci ali živali.

Elektrika

NENAMERNEMU POGONU KOSE SE IZOGNETE, ČE STIKALO NAPRAVE IZKLJUČITE IZ ELEKTRIČNEGA TOKA IN STOJTE ODDALJENI OD PRIKLJUČNE ROČICE, KADAR: ČISTITE NOTRANJO STRAN VARNOSTNEGA ŠČITNIKA, ODSTRANJUJETE ALI NAMEŠČATE POKROV KOLUTA ALI ROČNO NAVIJATE ALI MENJATE NAJLONSKO VRVICO.

1. Priporočila se uporaba varnostne naprave (R.C.D.) s prekinjevalcem električnega toka, katerega moč ne presega 30mA. Tudi z uporabo varnostne naprave 100% varnost ne more biti zagotovljena, zato se pri vsaki uporabi kosilnice držite navodil za varno delo. Neoporečnost varnostne naprave R.C.D. preverite pred vsako uporabo.
2. Če opazite znake okvare ali znake ostarelosti kabla, ga pred uporabo kosilnice takoj nadomestite z novim.
3. Ne uporabljajte proizvoda v primeru, da so električni kablji poškodovani ali pa izrabljeni.
4. Takoj izključite električni tok, če je kabel prerezan ali je poškodovana izolacija. Ne dotikajte se električnega kabla dokler ne izključite električnega toka. Prerezan ali poškodovan kabel ne popravljajte. Zamenjajte ga z novim.
5. Vaš podaljševalni kabel mora biti odvit oziroma razvit. Neodviti oziroma nerazviti kablji se lahko pregrejejo in zmanjšajo učinkovitost vaše kosilnice.
6. Električni kabel naj bo lepo položen na pokošeni površini stalno ga nadzorujte!
7. Ne vlecite kabla okoli ostrih predmetov.

8. Predno izključite vtičnik, kabelski priključek ali podaljšek izključite električni tok.
9. Preden navijate kabel za shranitev ga pregledajte, da ni poškodovan ali postaran. Poškodovanega kabla ne popravljajte ampak ga zamenjajte z novim.
10. Kabel vedno previdno zvijte in pazite, da ga ne prepegnete.
11. Kosilnice nikoli ne prenašajte tako, da jo držite za kabel.
12. Ne vlecite električnega kabla potem, ko ste ga izključili iz vtičnice.
13. Uporabljajte samo električno napetost navedeno na napisni tablici.
14. Proizvodi Flymo so v skladu z Britanskim standardom EN60335 dvojno izolirani. Kabel za ozemljitev ne sme biti povezan z nobenim delom nobene naprave in sicer pod nobenim pogojem.

Kablji

Uporabljajte samo kable s presekom 1.00mm² do 40 metrov dolžine.

Maximalna zmogljivost :

Kabel debeljine 1.00mm² potrebuje 10amperov in 250 voltov AC

1. Električni kablji in podaljški so na razpolago v pooblaščenih Husqvarna servisih za izdelke uporabne na prostem.
2. Uporabljajte samo podaljške kablov, ki so posebno pripravljene za uporabo na prostem.

Priprava

1. Med uporabo tega aparata bodite vedno obuti v čvrsto obutev in nosite dolge hlače.
2. Pred uporabo ali po kakršnemkoli trku aparata (udarec ali padec aparata), se prepričajte, da aparat ni obrabljen ali poškodovan in ga po potrebi popravite.
3. Pred uporabo obrezovalca pregledjte področje. Odstranite vse predmete, kot so kamni, steklo, žebelje žico itd., ki bi jih lahko odmetavala vrteča vrstica.
4. Preverite, da so rezalna glava, kolut in vrstica pravilno nameščeni.

Uporaba

1. Koso uporabljajte samo pri dnevni svetlobi ali zelo močni razsvetljavi.
2. Če je le mogoče, se izogibajte obrezovanju mokre trave.
3. Na mokri travi Vam lahko spodrsne, zato bodite previdni.
4. Posebno pazite na pobočjih in obujte nedrsečo obutev.

Varnostna navodila

- Med obrezovanjem ne hodite vzvratno, ker se lahko spotaknete. Hodite in nikoli ne tecite.
- Koso izključite predno jo potegnete preko ne-travnih površin.
- Nikoli ne uporabljajte kose s poškodovanimi ščitniki ali brez njih.
- Nikoli ne montirajte kovinskih rezalnih delov.
- Z rokami in nogami se ne približujte rezilnim delom aparata, posebno pri vžiganju motorja.
- Rezalno glavo držite izpod bokov.
- Ne nagibajte se preko štitnika naprave, ko kosite ali obrezujete robove, lahko se zgodi, da vrstica odvrže kak predmet.
- Vedno upoštevajte, da lahko odrezani delček odleti navzgor.
- Kose ne dvigujte ali prenašajte s kablom.
- Potegnite priključni kabel iz vtičnice:
 - če pustite koso brez nadzorstva za daljši ali krajši čas.
 - ko čistite blokado.
 - preden pregledujete, čistite ali delate na napravi.
 - če pri delu zadanete na trd predmet. Prenehajte z delom in se prepričajte, da je kosa še varna za delo.
- če začne kosa nenormalno vibrirati, prenehajte z delom in ugotovite vzrok. Prekomerno vibriranje lahko povzroči poškodbo.

Vzdrževanje in shranjevanje

- Tesno privijte vse vijake in maticice, da ste sigurni, da je kosa pripravljena za varno delovanje.
- Pravočasno zamenjajte obrabljene ali poškodovane dele.
- Uporabljajte samo originalno nadomestno rezilno vrstico, za ta proizvod.
- Uporabljajte samo nadomestne dele in dodatke, ki jih priporoča Husqvarna UK Ltd..
- Po končanem katerem koli vzdrževanju, ki je povezano z rezalno potjo, je pred vklopno vedno potrebno vrniti izdelek v običajen delovni položaj.
- Napravo čistite s suho tkanino. Sa čiščenjene ne uporabljajte kovinskih predmetov.
- Redno vzdrževanje in pregledovanje kose je nujno potrebno. Vsa popravila mora opravljati pooblaščen servis.
- Skladujte na suhom a hladnom mieste, mimo dosahu detí. Neskladujte v exteriéri.

Ekološki Podatki

- Kadar se nameravate znebiti proizvoda, ki je odslužil svojo delovno dobo, morate biti pozorni na varstvo okolja.
- Če je potrebno, se za informacije o tem obrnite na občino.



Znak na produktu ali na njegovi embalaži označuje, da se s tem produktom ne sme ravnati kot z gospodinjstskimi odpadki. Namesto tega ga je

potrebno oddati na ustrezno zbirno mesto, kjer reciklirajo električno in elektronsko opremo. Z ustreznim odlaganjem tega produkta boste pomagali preprečiti možne negativne posledice za okolje in človeško zdravje, ki bi bile v nasprotnem povzročene. Glede podrobnosti o recikliranju tega produkta prosimo kontaktirajte vaš občinski svet, komunalno podjetje ali trgovino, kjer ste produkt kupili.

Priporočila servisiranja

- Vaš aparat je posebno prepoznaven po srebrnem in črnem znaku kvalitete proizvoda.**
- Priporočamo vam, da napravo servisirate vsaj enkrat na leto, pri profesionalni uporabi pa pogosteje.**

Garancija & polica garancije

Če bi se v garancijski dobi pokazalo, da je kateri od delov aparata pokvarjen in je okvara posledica napake v proizvodnji, bo pooblaščen servis Husqvarna aparatov za uporabo na prostem, brezplačno popravil ali zamenjal okvarjeni del.

- da, napako prijavite direktno pooblaščenemu servisu.
 - predložite dokazilo o nakupu .
 - da, napaka ni vzrok nepravilne uporabe, malomarnosti ali napačne nastavitve.
 - da, napaka ni posledica naravne obrabe.
 - da, je bila naprava servisirana, popravljena, razstavljena ali drugače strokovno vzdrževana le od osebe pooblaščen od firme Husqvarna UK Ltd..
 - da, naprava ni bila na posodo
 - da, je naprava last prvotnega kupca
 - da naprava ni bila uporabljena v tržne namene.
- * Ta dodatek h garanciji nikakor ne zmanjšuje kupčevih zakonitih pravic.

Okvare v zvezi z vzroki navedenimi spodaj ta priročnik ne pokriva, zato je pomembno, da si preberete navodila v **Priročniku za uporabo**, da boste lahko razumeli upravljanje z Vašim proizvodom in njegovo ustrezno vzdrževanje:

Okvare, ki jih garancija ne pokriva

- * okvare, ki so nastale vsled nepravočasne prijave prvotne okvare.
- * okvare zaradi nenadnega udarca.
- * Okvare, ki nastanejo kot posledica neustrezne uporabe proizvoda in neupoštevanja navodil in priporočil, ki jih vsebuje priročnik za uporabo.
- * naprave, ki se uporabljajo za izposojanje.
- * Naslednji rezervni deli se smatrajo za potrošni material katerega življenjska doba je odvisna od rednega vzdrževanja in ne predstavljajo osnovo za garancijski zahtevek: najlonska nitka, vreteno in kabel

* Opozorilo

Husqvarna UK Ltd. ne prevzame garancijske odgovornosti za okvare povzročene v celoti ali delno, direktno ali indirektno z zamenjavo nadomestnih ali dodatnih delov, ki niso proizvodom ali potrjeni kot originalni deli Husqvarna UK Ltd.. Garancijska odgovornost preneha tudi če je bila naprava kakorkoli predelana.

EC IZJAVA PROIZVAJALCA O SKLADNOSTI PROIZVODA Z STANDARDI

Husqvarna UK Ltd., Aycliffe Industrial Park
 Newton Aycliffe, Co. Durham, DL5 6UP, England

Prevezemamo izključno odgovornost, da so izdelki:

kategorija.....**Električni obrezovalnik za robove travnih površin**
 Tip.....**MST21, MAST23, MAXT25, MA+XT25**
 Identifikacija serije.....**Glej Etiketo Označbe Proizvoda**
 Leto izdelave.....**Glej Etiketo Označbe Proizvoda**

skladni z osnovnimi zahtevami in določili naslednjih direktiv ES:
98/37/EEC (do 31.12.09), 2006/42/EC (od 01.01.10), 2004/108/EC, 2000/14/EC
 na osnovi naslednjih veljavnih harmoniziranih standardov EU:
EN60335-1, EN60335-2-91, EN786, EN50366, EN55014-1, EN61000-3-2, EN61000-3-3

Največja A-izmerjena raven zvočnega tlaka L_{pA} na mestu upravljavca, posneta na vzorcu zgornjih izdelkov, ustreza **ravn**i, navedeni v tabeli.

Najvišja vrednost ravni vibracij na dlan/roko, izmerjena v skladu s standardom EN ISO 5349 na vzorcu zgornjih izdelkov, ustreza **vrednosti**, navedeni v tabeli.

2000/14/EC: Vrednosti izmerjene jakosti dolgovalovnega zvoka in zagotovljene jakosti dolgovalovnega zvoka sta prikazani s številkami v tabeli

Postopek ocenjevanja skladnosti..... Annex VI
 Priglašeni organ..... Intertek, Cleeve Road
 Leatherhead, Surrey
 KT22 7SB, England

Newton Aycliffe 01/07/2008
 M.Bowden
 Direktor za raziskave in razvoj
 Husqvarna UK Ltd.



Tip	MST21	MAST23	MAXT25	MA+XT25
Širina reza (cm)	21	23	23	25
Hitrost rotacije naprave za rezanje (rpm)	13,000	11,500	11,500	10,500
Moč (W)	230	250	250	300
Izmerjena jakost zvoka L_{WA} (dB(A))	91	91	91	94
Zagotovljena jakost zvoka L_{WA} (dB(A))	93	93	93	95
Nivo (dB(A))	77.4	82.9	82.9	82.3
Vrednost (m/s ²)	4.59	4.85	4.85	4.5
Obtežiti (Kg)	2.0	2.0	2.3	2.3

MJERE SIGURNOSTI



Ako se ne koristi pravilno, vaš proizvod može biti opasan! Vaš proizvod može prouzročiti ozbiljne ozljede rukovatelju i ostalima, moraju se slijediti upozorenja i sigurnosne upute kako bi se osigurala umjerena sigurnost i učinkovitost pri upotrebi proizvoda. Rukovatelj je odgovoran za slijeđenje upozorenja i sigurnosnih uputa u ovom priručniku i na proizvodu.

Objašnjenje simbola na vašem proizvodu



Upozorenje



Pažljivo pročitajte upute za upotrebu kako bi bili sigurni da razumijete sve kontrole i što one čine.



Ne dozvolite pasivnim promatračima da budu u blizini. Nemojte raditi dok su ljudi, posebice djeca ili ljubimci u blizini.



Preporuča se upotreba zaštitnih naočala radi zaštite od predmeta koji mogu doletjeti rezanjem.



Nemojte raditi po kiši i ne ostavljajte proizvod vani dok kiši.



Gašenje! Isključite iz struje prije prilagodavanja, čišćenja ili ako je kabel zapleten ili oštećen.

Pozor

Uže za rezanje se nastavlja vrtjeti nakon što je uređaj bio isključen.

Osnovno

- Ovaj proizvod nije namijenjen da ga koriste osobe (uključujući djeca) sa smanjenim fizičkim, osjetilnim ili mentalnim sposobnostima, ili sa nedostatkom iskustva i znanja, osim u slučaju da su pod nadzorom ili su upućeni u korištenju proizvoda od strane osobe koja je odgovorna za njihovu sigurnost. Malu djecu treba nadzirati kako bi se osiguralo da se ne igraju s uređajem. Lokalni zakoni mogu ograničiti dob operatera.
- Proizvod koristite na način i samo u svrhe opisane u uputama.
- Nikada ne koristite proizvod ako ste umorni, ili pod utjecajem alkohola, droge ili lijekova.
- Rukovatelj ili korisnik je odgovoran za nesreće ili opasnosti koje se dogode drugim ljudima ili njihovom vlasništvu.
- Ne dozvolite pasivnim promatračima da budu u blizini. Nemojte raditi dok su ljudi, posebice djeca ili ljubimci u blizini.

Sigurnost oko struje

IZBJEGAVAJTE SLUČAJNO UKLJUČIVANJE, ISKLJUČITE IZ STRUJE I DRŽITE STOPALA DALJE OD RUČICE PREKIDAČA KADA: ČISTITE OKO SIGURNOSNE RUČKE, ZAMJENJUJETE ILI STAVLJATE POKLOPAC VRETNJE, RUČNO ŠTAVLJATE ILI ZAMJENJUJETE NAJLONSKU ŽICU

- Preporuča se upotreba naprava za rezidualnu struju (R.C.D.) sa otpusnom strujom ne jačom od 30mA. Čak i sa ugrađenim R.C.D.-om stopostotna sigurnost nije garantirana i sigurnosna pravila se moraju slijediti cijelo vrijeme. Provjerite vaš R.C.D. prilikom svakog korištenja.
- Prije upotrebe, provjerite moguća oštećenja kabela, zamijenite ga ako ima znakova oštećenja ili starenja.
- Ne koristite proizvod ako su električni kabeli oštećeni ili izlizani.
- Hitno isključite iz struje ako je kabel prerezan, ili je izolacija oštećena. Ne dirajte električni kabel dok nije isključen iz struje. Ne popravljajte porozotinu ili oštećen kabel. Zamijenite ga novime.
- Vaš produžni kabel mora biti nezavijen ili neodmotan, zamotan ili zavijen kablovi se mogu pregrjati i smanjiti učinkovitost vaše kosilice.
- Uvijek držite kabel što dalje od područja rezanja i prepreka.
- Ne povlačite kabel oko oštih predmeta.
- Uvijek isključite sve izvore električnog napajanja

- prije no što isključite bilo koji utikač, povezaivač kabela ili produžni kabel.
- Isključite, odstranite utikač iz izvora električnog napajanja i pregledajte električni kabel od šteta ili starenja prije no što ga namotate i spremite. Ne popravljajte oštećeni kabel, zamijenite ga novime. Koristite samo Flymo zamijenski kabel.
- Uvijek namotavajte kabel pažljivo, izbjegavajući čvorove.
- Nikada ne nosite proizvod držeći kabel.
- Nikada ne povlačite za kabel kako bi isključili utikač.
- Koristite samo na izmjeničnoj struji sa naponom koji je prikazan na etiketi proizvoda.
- Naši proizvodi su dvostruko izolirani na EN60335. Pod nikakvim okolnostima ne bi zemlja smjela biti povezana sa bilo kojim dijelom proizvoda.

Kablovi

Koristite samo 1,00mm² veličinu kabla najveće duljine do 40 metara.

Maximum nazivni podaci:

1,00mm² veličina kabla 10 ampera 250 volta AC

- Glavni kabl i produžeci su dostupni kod vašeg mjesnog ovlaštenog servisnog centra Husqvarna-a za proizvode za izvankućnu upotrebu.
- Koristite samo produžne kable koji su posebno napravljeni za izvankućnu upotrebu.

Priprema

- Dok upotrebljavate vaš proizvod nosite čvrstu obuću i duge hlače.
- Prije upotrebe aparata i nakon svakog korištenja provjerite da li ima znakova izlivanja ili oštećenja i popravite ako je potrebno.
- Pregledajte mjesto rezanja prije svake upotrebe. Uklonite sve predmeta kao što je kamenje, slomljeno staklo, čavli, žice, i sl. što uređaj može odbaciti ili se može zapetljati za glavu trimera.
- Provjerite da je glava za rezanje, kalem i poklopac propisno postavljeni..

Upotreba

- Koristite proizvod samo pri dnevnom svjetlu ili dobrom umjetnom osvjetljenju.
- Izbjegavajte upotrebu vašeg proizvoda na mokroj travi (kad je moguće).
- Budite oprezni na mokroj travi, mogli biste se okliznuti.
- Na kosinama, naročito dobro pazite kako hodate i nosite obuću u kojoj se ne klize.
- Ne hodajte unatrag dok upotrebljavate svoj

MJERE SIGURNOSTI

- proizvod, mogli biste se spotaknuti. Hodajte, nikad nemojte trčati.
- Isključite proizvod kada njime prelazite preko površine koja nije trava.
 - Nikad ne upotrebljavajte proizvod sa oštećenim štitovima ili štitovima koji nisu na mjestu.
 - Nikada ne ugrađujte metalne komponente za rezanje.
 - Uvijek držite ruke i stopala podalje od dijelova za rezanje, a pogotovo kada palite motor.
 - Držite glavu za rezanje ispod razine struka.
 - Ne naginjite se preko štitnika trimera za vrijeme potkraćivanja ili obrade ivica, jer vas mogu pogoditi predmeti koje odbaci režno uže.
 - Pazite na odbačene puknute komadiće najlonskog užeta koji su ispalili tijekom upotrebe.
 - Nikada nemojte dizati ili nositi obrezaivač držeći ga za kabel.
- Isključite iz struje:
 - prije ostavljanja obrezaivača bez nadzora, na bilo koje vrijeme;
 - prije odčepijivanja;
 - prije provjeravanja, čišćenja ili popravljanja aparata;

- ako pogodite nešto. Ne koristite vaš obrezaivač dok niste sigurni da je cijeli obrezaivač u sigurnom radnom stanju;
- ako obrezaivač počne abnormalno vibrirati. Odmah ga provjerite. Pretjerano vibriranje može uzrokovati ozljede.

Održavanje

- Neka svi vijci i matice budu zategnuti kako bi se osiguralo sigurno radno stanje proizvoda.
- Zamijenite oštećene ili istrošene dijelove radi sigurnosti.
- Za zamjenu koristite samo za ovaj uređaj specifično rezno uže.
- Za zamjenu koristite samo dijelove i dodatke koje preporuča Husqvarna UK Ltd.
- Nakon održavanja koje uključuje rad s rezačem, uvijek vratite uređaj u njegov normalan radni položaj prije nego ga uključite.
- Čistite uređaj suhom krpom. Nikada ne koristite metalne predmete za čišćenje uređaja.
- Redovito provjeravajte i održavajte trimer. Sve popravke treba obaviti ovlašteni servis.
- Spremite na hladno i suho mjesto van dosega djece. Ne ostavljajte vani.

Okolišne Informacije

- Briga za okoliš mora se uzeti u obzir pri bacanju proizvoda po isteku njegovog radnog vijeka.
- Ako je potrebno, kontaktirajte lokalne vlasti za informacije o bacanju smeća.

Simbol  na proizvodu ili njegovoj ambalaži indicira da se s tim proizvodom ne smije postupati kao sa otpadom iz kućanstva. Umjesto toga, mora se predati u prikladni centar za skupljanje električnih i

elektroničkih uređaja za recikliranje. Osiguravanjem pravilnog odlaganja ovog proizvoda, vi ćete pomoći u sprečavanju potencijalnih negativnih posljedica na okoliš i ljudsko zdravlje, koje bi inače bile uzrokovane neprikladnim odlaganjem ovog proizvoda. Za detaljnije informacije o recikliranju ovog proizvoda, molimo kontaktirajte vaš lokalni županijski ili gradski ured, vašu službu za odlaganje otpada ili dućan gdje ste kupili proizvod.

Servisne Preporuke

- Vaš proizvod je jedinstveno identificiran srebrno-crnom oznakom proizvoda.
- Priložen preporučamo da servisirate vaš proizvod barem jednom svakih dvanaest mjeseci, a češće ako se koristi u profesionalnom poslu.

Garancija i Pravilnik o Garanciji

Ako se, unutar roka garancije, neki dio pokaže defektnim zbog pogreške u proizvodnji, Husqvarna UK Ltd. će, kroz svoj Ovlašteni Servis, besplatno popraviti ili zamijeniti proizvod u sljedećim slučajevima:

- Greška je prijavljena izravno ovlaštenom serviseru.
 - Priložen je pokaz o kupnji.
 - Greška nije uzrokovana krivom upotrebom, nemarom ili krivim podešavanjem od strane korisnika.
 - Greška nije uzrokovana normalnom istrošenošću.
 - Stroj nije bio servisiran ili popravljan, rastavljan ili prepravljivan od strane bilo koje osobe koja za to nema ovlaštenje Husqvarna UK Ltd..
 - Stroj nije bio iznajmljivan.
 - Stroj je u vlasništvu originalnog kupca.
 - Stroj nije bio korišten u komercijalne svrhe.
- * Ova garancija je dodatak na, i ni u kojem slučaju ne umanjuje zakonska prava klijenta.

Kvarovi u sljedećim slučajevima nisu pokriveni, stoga je važno da pročitate upute sadržane u Priručniku za Korištenje i razumijete kako upravljati i održavati vaš stroj:

Situacije koje garancija ne pokriva

- Zamjena istrošenih ili oštećenih oštrica, plastičnih rezača, najlonske žice, žica za rezanje i glava za rezanje (Provjerite koji se dijelovi odnose na vaš proizvod).
- Kvarovi koji su rezultat neprijavljanja početne greške.
- Kvarovi koji su rezultat udara.
- Kvarovi koji su rezultat korištenja proizvoda na način drukčiji od onog opisanog u uputama i preporukama sadržanim u priručniku za korištenje.
- Strojevi koji se iznajmljuju nisu pokriveni ovom garancijom.
- Sljedeći predmeti smatraju se potrošnim dijelovima i njihovo trajanje ovisi o redovitom održavanju i stoga u normalnim slučajevima nisu pokriveni garancijom: Najlonsko uže, Kalem i uže
- Oprez!**
- Husqvarna UK Ltd. ne preuzima garancijsku odgovornost za kvarove uzrokovane djelimično ili u potpunosti, izravno ili neizravno stavljajući ili zamjenjujući dijelove koji nisu proizvedeni ili odobreni od strane Husqvarna UK Ltd., ili ako je stroj modificiran na bilo koji način.

EC DEKLARACIJA EV O USKLAĐENOSTI

Husqvarna UK Ltd., Aycliffe Industrial Park
Newton Aycliffe, Co. Durham, DL5 6UP, England

Izjavljujemo pod vlastitom odgovornošću da je proizvod (da su proizvodi):

Kategorija.....**Električni šišač trave**
Vrsta**MST21, MAST23, MAXT25, MA+XT25**
Vrsta uređaja za rezanje.....**Rotirajuća oštrica**
Godina gradnje.....**Rotirajuća oštrica**

U skladu s osnovnim zahtjevima i odredbama sljedećih direktiva EV:
98/37/EEC (do 31.12.09), 2006/42/EC (od 01.01.10), 2004/108/EC, 2000/14/EC
temelje se na sljedećim harmoniziranim standardima europske unije:
EN60335-1, EN60335-2-91, EN786, EN50366, EN55014-1, EN61000-3-2, EN61000-3-3

Maksimalna A razina zvučnog pritiska L_{pA} na položaju operatera, snimljena na nekoliko uzoraka gornjih proizvoda odgovara **Razini** navedenoj u tabeli.

Maksimalna vrijednost vibracija ruke/nadlaktice izmjerena u skladu s EN ISO 5349 na nekoliko uzoraka gornjih proizvoda odgovara **Vrijednosti** navedenoj u tabeli.

2000/14/EC: Vrijednosti izmjerene snage zvuka L_{WA} / Guaranteed Sound Power L_{WA} su u skladu s tabeliranim ciframa.

Postupak za ocjenu sukladnosti..... Annex VI
Obaviještena ustanova..... Intertek, Cleeve Road
Leatherhead, Surrey
KT22 7SB, England

Newton Aycliffe 01/07/2008
M.Bowden
Direktor za istraživanje i razvoj
Husqvarna UK Ltd.



Type	MST21	MAST23	MAXT25	MA+XT25
Širina reza (cm)	21	23	23	25
Brzina rotacije reznog uređaja (rpm)	13,000	11,500	11,500	10,500
Snaga (W)	230	250	250	300
Izmjerena snaga zvuka L_{WA} (dB(A))	91	91	91	94
Zajamčena snaga zvuka L_{WA} (dB(A))	93	93	93	95
Razina (dB(A))	77.4	82.9	82.9	82.3
Vrijednost (m/s ²)	4.59	4.85	4.85	4.5
Težina (Kg)	2.0	2.0	2.3	2.3

Saugumas



Naudojantis netinkamai, gaminys gali būti pavojingas! Jis gali sunkiai sužeisti naudotoją ir kitus. Turi būti laikomasi visų perspėjimų ir saugos reikalavimų, norint užtikrinti gaminio saugumą ir efektyvumą. Asmuo, besinaudojantis mašina, yra atsakingas už šioje instrukcijoje esančių perspėjimų ir saugos reikalavimų laikymąsi.

Ant mašinos esančių simbolių paaiškinimai



Išpėjimas



Norint suprasti visų nustatymų paskirtį, dėmiai perskaitykite visas instrukcijas.



Pašaliniai asmenys turi laikytis atokiai. Nesinaudokite mašina, kai šalia yra vaikai, ar naminiai gyvūnai. Išjunkite! Ištraukite kištuką prieš



Rekomenduojamas akių apsaugos naudojimas, skirtas apsisaugoti nuo pjau-nančių dalių išmetamų objektų.



Nenaudokite lyjant, arba palikite gaminį lauke, kol lyja..



Išjunkite! Ištraukite kištuką prieš reguliavimą, valymą, arba, jei laidas yra susipainiojęs, ar pažeistas.

Išpėjimas

Pjovimo siužas ir toliau sukasi po prietaiso išjungimo.

Bendra

- Šis produktas nėra skirtas naudoti asmenims (įskaitant vaikus) su sumažėjusiais fiziniiais, jutimo ar protiniais gebėjimais, arba tiems, kurie neturi pakankamai patirties ar žinių, išskyrus tais atvejais, kai už jų saugumą atsakingas asmuo supažindina juos su naudojimo instrukcijomis ir prižiūri juos, kol jie juo naudojasi. Vaikus reikia nuolat atžiūrėti, kad jie nežaistų su produktu. Operatoriaus amžius gali būti ribojamas vietinių standartų nuostatų.
- Visada naudokite gaminį pagal paskirtį, aprašytą šiose instrukcijose.
- Niekada nesinaudokite mašina pavargę, sergančys, ar apsvaigę nuo alkoholio, narkotikų ar vaistų.
- Mašinos naudotojas yra atsakingas už nelaimės, ar pavojus, sukeltus kitiems žmonėms, ar jų nuosavybei.
- Pašaliniai asmenys turi laikytis atokiai. Nesinaudokite mašina, kai šalia yra vaikai, ar naminiai gyvūnai. Išjunkite! Ištraukite kištuką prieš

Elektra

VENKITE ATSIKTIKINIO ĮSIJUNGIMO, IŠ-TRAUKITE KIŠTUKĄ IŠ LIZDO IR LAIKYKITE KOJAS ATOKIAU NUO PERJUNGIMO SVIRTIES: KAI VALOTE VIDINĘ APSAUGINIO ĮRENGINIO DALĮ, NUIMATE ARBA UŽDEDATE ŠPULĖS DANGTELĮ, RANKOMIS PRAKIŠATE ARBA KEIČIATE NEILONO VALĄ.

- Britanijos standartų institutas rekomenduoja naudoti srovės nuotėkio rėlę (R.C.D.), kuri automatiškai išjungs įtampą, atsiradus mažiausiam 30mA nuotėkiui. Net jei ir yra įrengtas R.C.D., 100% apsauga nėra garantuojama, todėl visada reikia stengtis dirbti saugiai. Patikrinkite R.C.D. kiekvieną kartą ją naudojantis.
- Prieš naudojant, patikrinkite, ar nepažeistas laidas ir jį pakeiskite, jei yra pažeidimų, ar nusidėvėjimo ženklų.
- Nenaudokite laidų, jei jie yra pažeisti, ar nusidėvėję.
- Greitai išjunkite iš elektros šaltinio, jei laidas perpjautas, ar yra sugadinta įranga. Neliaskite elektros laido, kol neišjungtas elektros šaltinis. Netaisykite ir nepjunkite pažeisto laido. Pakeiskite jį nauju.
- Prailginimo laidas turi būti išvyniotas. Suvynioti laida gali perkaisti ir sumažinti gaminio našumą.
- Visada žiūrėkite, kad laidas būtų kuo toliau nuo

- pjaunamosios dalies bei kitokių kliūčių.
- Netraukite laido šalia aštrių objektų.
- Visada išjunkite pagrindinį elektros šaltinį, prieš ištraukiant bet kurį kištuką, laido jungtis, ar prailginimo laidą.
- Prieš suvyniodami elektros laidą, išjunkite, ištraukite kištuką iš šaltinio ir patikrinkite, ar jis nepažeistas ir nesusidėvėjęs. Netaisykite pažeisto laido, pakeiskite jį nauju. Naudokite tiktais Flymo laidus.
- Laidą vyniokite atsargiai, venkite užsilenkimų ir susisukimų.
- Niekada netraukite gaminio naudojantis laidu.
- Netraukite laido, norėdami ištraukti kištuką.
- Naudokite tiktai kintamos srovės maitinimo šaltinį, parodytą ant gaminio klasės etiketės.
- Flymo gaminiai yra dvigubai apsaugoti pagal EN60335. Jokiais būdais negalima prijungti įžemini-mą prie bet kurios gaminio dalies.

Laidai

Naudokite tik 1.00mm² skersmens laidą iki 40m ilgio daugiausiai.

Didžiausi duomenys:

1.00 mm² skersmens laidas 10A 250V kintama srovė

- Elektros šaltinio laidus ir prailginimus galima įsi-gyti vietiniame serviso centre.
- Prailginimo laidai turi būti skirti naudoti lauke.

Pasiruošimas

- Naudojantis įrenginiu, visada nešiokite tvirtą ava-lynę ir ilgas kelnes.
- Prieš naudojant mašiną po susidūrimo, patikrinkite, ar nėra susidėvėjimo, ar žalos, ir su-taisykite, jei reikia.
- Prieš kiekvieną naudojimą patikrinkite pjaunamą vietą. Pašalinkite tokius daiktus, kaip akmenys, stiklo šukės, viny, laidai, vielos ir pan., kurie gali bužti išmesti prietaiso arba gali įstrigti trimerio galvutėje.
- Patikrinkite, ar pjovimo galvutė, ritė ir dangtelis yra teisingai įtvirtinti.

Naudojimas

- Naudokite gaminį tiktai dienos šviesoje, arba, esant geram dirbtiniam apšvietimui.
- Kur įmanoma, venkite gaminio naudojimą šlapioje žolėje..
- Atsargiai dirbkite ant šlapios žolės, nes galite prarasti pėdas.

Saugumas

4. Būkite ypatingai atsargūs ant šlaitų, nešiokite neslystančią avalynę.
5. Pjaunant neikite atbulomis, nes galite suklypti. Visada eikite, o ne bėkite.
6. Prieš stumiant gaminį kitais paviršiais nei žolė, išjunkite jį.
7. Niekada nenaudokite mašinos su pažeistom apsaugom, arba be jį.
8. Niekada netvirtinkite metalą pjaunančių elementų.
9. Rankas ir pėdas laikykite atokiai nuo pjovimo srities, ypač įjungiant mašiną.
10. Pjovimo galvutę laikykite žemiau juosmens lygio.
11. Nesilenkite virš trimerio apsaugos, kol pjaunate ar lyginate kraštus – pjovimo siužlas gali išmesti objektus.
12. Naudojantis saugokitės nailono siužlo išmetamų nupjautų dalelių.
13. Niekada nekelkite ir neneškite įrenginio, kol jis dar veikia, ar yra prijungtas.
14. Ištraukite kištuką iš elektros šaltinio:
 - paliekant įrenginį be priežiūros bet kuriam laiko tarpui;
 - pašalinant blokadimą;
- prieš tikrinant, valant, ar dirbant įrenginyje;
- jei atsitrenkėt į objektą. Nenaudokite įrenginio, kol nesate visiškai įsitikinęs, kad galima juo toliau saugiai naudotis;
- jei įrenginys pradės keistai drebtėti. Tuoj pat patikrinkite. Perdėta vibracija gali sukelti sužalojimus.

Eksploatavimas ir laikymas

1. Laikykite visus varžtus, veržles ir sraigtus tvirtai priveržtus, užtikrinant gaminio saugų naudojimą.
2. Pakeiskite susidėvėjusias, ar pažeistas detales.
3. Naudokite tik šiam prietaisui skirtą pjovimo siužlą, jei jį reikia pakeisti.
4. Naudokite tik Husqvarna UK Ltd rekomenduojamus dalių ir priedų pakaitalus.
5. Atlikę bet kokius pjovimo juostos techninės priežiūros darbus, prieš įjungdami įrenginį visada jį sugrąžinkite į įprastinę darbinę padėtį.
6. Prietaisą valykite su sausa medžiaga. Niekada nenaudokite metalinių objektų prietaiso valymui.
7. Reguliariai tikrinkite ir prižiūrėkite trimeri. Bet kokius taisymus turi atlikti įgaliotas remontininkas.
8. Laikykite vėsioje ir sausoje, vaikams nepasiekiamoje vietoje. Nelaikykite lauke.

Aplinkos informacija

- Produkto veikimo pabaigoje, prieš išmetant jį, reikia atsižvelgti į aplinką.
- Jei reikia, susisiekite su vietine valdžia dėl išmetimo informacijos.

Simbolis  ant gaminio, ar ant jo pakuotės, parodo, kad jis negali būti traktuojamas kaip buitinė atlieka. Vietoj to jis bus perduotas į reikiamą surinkimo vietą elektros įrangos perdirbimui.

Užtikrinus, kad gaminys bus pašalintas teisingai, Jūs padėsite užkirsti kelią potencialiems neigiamiems padariniams gamtai ir žmonių sveikatai, kurie gali būti padaryti dėl neteisingo elgimosi su nenaudojamu gaminiu. Dėl detalesnės produkto išmetimo informacijos, susisiekite su vietine valdžia, Jūsų namų šiukšlių išvežimo tarnyba ar parduotuve, kur pirkote gaminį.

Techninės priežiūros rekomendacijos

- Jūsų produktas yra identifikuojamas pagal sidabrinę ir juodą gaminio klasės etiketę.
- Mes rekomenduojame, kad Jūsų gaminys būtų techniškai apžiūrimas kas 12 mėnesių, ir dažniau, profesionaliai naudojant.

Garantija ir garantijos politika

Jeigu kuri nors dalis turi defektų, dėl klaidingos gamybos, garantijos metu Husqvarna UK Ltd., per įgaliotus remonto meistrus pašalins gedimą, arba nemokamai pakeis, jei:

- (a) Apie gedimą pranešama įgaliotam meistrui.
- (b) Pateikiamas pirkimo įrodymas;
- (c) gedimas atsirado ne dėl netinkamo naudojimo, nepriežiūros, ar klaidingo naudotojo reguliavimo.
- (d) gedimas neatsirado dėl susidėvėjimo ir pažeidimų.
- (e) mašina nebuvo apžiūrima, taisoma, išardoma asmens, neįgalioto Husqvarna UK Ltd. įmonės.
- (f) mašina nebuvo nuomojama.
- (g) mašina priklauso pradiniam pirkėjui.
- (h) mašina nebuvo naudojama komercinėje veikloje.

* Ši garantija papildo ir jokiais būdais nepažeidžia kliento teisių.

Pastarieji gedimai yra nepadengiami, todėl labai svarbu susipažinti su instrukcijomis, esančiomis šiame vartotojo vadove.

Negarantiniai gedimai

- * Susidėvėjusį, ar pažeistų geležčių pakeitimas;
- * Gedimai, atsiradę nepranešus apie pirminį gedimą.
- * Gedimai dėl netikėtų susidūrimų
- * Gedimai, atsiradę nesilaikant šio vartotojo vadovo instrukcijų.
- * Mašinoms, naudojamioms nuomai, garantija netaikoma;
- * Sekantys elementai yra vertinami, kaip nusidėvintys, ir jų ilgaamžiškumas priklauso nuo priežiūros, todėl dažniausiai jiems garantija netaikoma: Nailono pamušalas, ritė ir linija.

* Dėmesio!

Husqvarna UK Ltd. neprisiima atsakomybės dėl defektų, kurie atsirado pakeičiant gaminio dalis ne originaliomis Husqvarna UK Ltd. dalimis, ar dėl bet kokių modifikavimų.

ET ATITIKIMO DEKLARACIJA

Husqvarna UK Ltd., Aycliffe Industrial Park
Newton Aycliffe, Co. Durham, DL5 6UP, England

Atsakingai pareiškiamo, kad produktas(-ai);

Kategorija.....**Elektriskais zāles pļāvējs**
Tipas**MST21, MAST23, MAXT25, MA+XT25**
Serijos identifikacija.....**Žr. gaminių įvertinimo etiketę**
Pagaminimo metai.....**Žr. gaminių įvertinimo etiketę**

Atitinka pagrindinius sekančių ET direktyvų reikalavimus ir nuostatus:
98/37/EEC (iki 31.12.09), 2006/42/EC (nuo 01.01.10), 2004/108/EC, 2000/14/EC
remiantis šiais taikomais harmonizuotais ES standartais:
EN60335-1, EN60335-2-91, EN786, EN50366, EN55014-1, EN61000-3-2, EN61000-3-3

Didžiausias A svorinis garso slėgio lygis L_{pA} operatoriaus vietoje, užregistruotas išbandant aukščiausiai nurodytą produktą(-ų), atitinka lentelėje nurodytą **Lygį**.

Didžiausia rankų vibracijos svorinė vertė, išmatuota remiantis EN ISO 5349, išbandant aukščiausiai nurodytą produktą(-us), atitinka lentelėje nurodytą **Vertę**

2000/14/EC: Išmatuotos garso galios L_{WA} ir garantuojamos garso galios L_{WA} reikšmės yra pateiktos pagal lentelių skaičius.

Atitikimo įvertinimo procedūra..... Annex VI
Įstaiga, kuriai pranešta..... Intertek, Cleeve Road
Leatherhead, Surrey
KT22 7SB, England

Newton Aycliffe 01/07/2008
M.Bowden
Tyrimų ir vystymo direktorius
Husqvarna UK Ltd.



Tipas	MST21	MAST23	MAXT25	MA+XT25
Pjovimo plotis (cm)	21	23	23	25
Pjovimo įrenginio sukimosi greitis (rpm)	13,000	11,500	11,500	10,500
Galingumas (W)	230	250	250	300
Išmatuota garso galia L_{WA} (dB(A))	91	91	91	94
Garantuota garso galia L_{WA} (dB(A))	93	93	93	95
Lygis (dB(A))	77.4	82.9	82.9	82.3
Reikšmė (m/s ²)	4.59	4.85	4.85	4.5
Svoris (Kg)	2.0	2.0	2.3	2.3

Меры предосторожности



При неправильном использовании газонокосилка может быть опасна! Ваша газонокосилка может причинить серьезные ранения оператору и другим людям, поэтому необходимо следовать предупреждениям и инструкциям по безопасности, чтобы обеспечить приемлемую безопасность и эффективность при использовании Вашей газонокосилки. Оператор является ответственным за следование предупреждениям и инструкциям по безопасности, указанным в этом руководстве и на газонокосилке.

Объяснение символов на Вашей газонокосилке



Предупреждение



Внимательно прочитайте инструкции по использованию, чтобы убедиться, что Вы поняли, как действуют все устройства управления.



Не подпускайте никого к месту работы. Остановите работу, если люди, особенно дети, или домашние животные, находятся в опасной зоне.



Рекомендуется использование защитных очков для защиты от предметов, отбрасываемых режущими частями..



Не используйте газонокосилку под дождем и не оставляйте ее снаружи, если идет дождь.



Выключите! Выньте штепсель из розетки электрической сети перед регулировкой, очисткой или если кабель запутался или был поврежден.

Предупреждение

Режущая струна продолжает вращаться после того, как машина будет выключена.

Общие положения

1. Это изделие не предназначено для использования лицами (включая детей) с ограниченными физическими или умственными способностями или с ограниченной способностью восприятия, а также лицами, не имеющими опыта работы с изделием и не ознакомившимися с его работой, за исключением случаев, когда они находятся под надзором лица, ответственного за их безопасность или получают указания, касающиеся работы с изделием, от этого лица. Дети должны находиться под надзором, для того, чтобы обеспечить, что они не играют с изделием. Местные законы могут ограничивать возраст оператора.
2. Используйте газонокосилку только так, как описано в инструкциях и только для целей, для которых она предназначена.
3. Никогда не работайте с газонокосилкой, если Вы устали, больны или находитесь под воздействием алкоголя, транквилизаторов или лекарств.
4. Оператор или пользователь несет ответственность за несчастные случаи или риск по отношению к другим людям или их собственности.
5. Не подпускайте никого к месту работы. Остановите работу, если люди, особенно дети, или домашние животные, находятся в опасной зоне.

Электрическая часть

ЗБЕГАЙТЕ СЛУЧАЙНОГО ВКЛЮЧЕНИЯ. ВЫНЬТЕ ШТЕПСЕЛЬ ИЗ РОЗЕТКИ И ДЕРЖИТЕ НОГИ В СТОРОНЕ ОТ РЫЧАГА ПЕРЕКЛЮЧАТЕЛЯ, КОГДА: - ПРОИЗВОДИТЕ ОЧИСТКУ ВНУТРЕННЕЙ ЧАСТИ ПРЕДОХРАНИТЕЛЯ, СНИМАЕТЕ ИЛИ СТАВИТЕ НА МЕСТО КОЛПАЧОК КАТУШКИ, ВРУЧНУЮ ЗАПРАВЛЯЕТЕ ИЛИ ЗАМЕНЯЕТЕ НЕЙЛОНОВУЮ СТРУНУ.

1. Британский институт стандартов рекомендует использование устройства защиты от токов замыкания на землю с током замыкания не больше, чем 30 мА. Даже с установленным устройством защиты от токов замыкания на землю не может быть гарантирована 100% безопасность и поэтому всегда необходимо следовать правилам безопасной работы. Проверяйте Ваше устройство защиты от токов замыкания на землю каждый раз, когда Вы его используете.
2. Перед использованием газонокосилки проверьте, не поврежден ли кабель, и замените его, если есть признаки повреждения или износа.
3. Не используйте газонокосилку, если электрические кабели повреждены или изношены.
4. Немедленно отсоедините газонокосилку от электрической сети, если кабель разрезан или повреждена изоляция. Не дотрагивайтесь до

- электрического кабеля, пока газонокосилка не будет отсоединена от сети. Не чините разрезанный или поврежденный кабель. Замените его новым кабелем.
5. Ваш электрический кабель-удлинитель должен быть развернут. Свернутые кабели могут перегреться и уменьшить эффективность работы Вашей газонокосилки.
6. Всегда держите кабель в стороне от препятствий и от места, где производится стрижка.
7. Не тяните кабель вокруг острых предметов.
8. Всегда отсоединяйте газонокосилку от розетки электрической сети перед тем, как отсоединить любой штепсель, кабельный соединитель или кабель-удлинитель.
9. Выключите газонокосилку, выньте штепсель из розетки и проверьте, не поврежден ли или не изношен ли кабель электропитания перед тем, как смотать кабель для хранения. Не чините поврежденный кабель, замените его новым кабелем. Используйте для замены только кабель Flymo.
10. Всегда тщательно сматывайте кабель, избегая образования петель.
11. Никогда не носите газонокосилку, держа ее за кабель.
12. Никогда не тяните за кабель, чтобы отсоединить какой-либо штепсель.
13. Используйте только электрическое напряжение переменного тока, указанное на этикетке с характеристиками изделия.
14. Изделия Flymo имеют двойную изоляцию по стандарту EN60335. Ни при каких обстоятельствах заземление не должно присоединяться ни к какой части изделия.

Кабели

Используйте только кабель размера 1,00 мм² максимальной длиной до 40 метров.

Максимальные характеристики:

Кабель размера 1,00 мм² для напряжения переменного тока 250 вольт, 10 ампер.

1. Кабели электропитания и кабели-удлинители можно приобрести в Вашем местном авторизованном сервисном центре.
2. Используйте только кабели-удлинители, специально изготовленные для применения на открытом воздухе.

Подготовка к работе

1. При работе с газонокосилкой всегда носите крепкие ботинки и длинные брюки.
2. Перед использованием газонокосилки и после любого удара проверьте, нет ли знаков повреждения или износа и, если необходимо, произведите ремонт.

Меры предосторожности

- Перед каждым использованием обследуйте участок, который должен быть подстрижен. Удаляйте все предметы, такие, как камни, битое стекло, гвозди, проволока, пружины и т.п., которые могут быть отброшены или могут накрутиться на головку триммера.
- Проверьте, чтобы режущая головка, катушка и колпачок были правильно установлены.

Использование

- Используйте газонокосилку только при дневном свете или хорошем искусственном свете.
- Избегайте использовать Вашу газонокосилку на мокрой траве, где это возможно.
- Будьте осторожны на мокрой траве, Вы можете поскользнуться.
- На склонах будьте особенно осторожны, чтобы не поскользнуться, и носите обувь на нескользкой подошве.
- Не делайте шагов назад во время работы. Вы можете споткнуться. Ходите, никогда не бегите.
- Выключайте газонокосилку перед тем, как передвинуть ее над поверхностями, другими, чем трава.
- Никогда не работайте с газонокосилкой, у которой повреждены заслоны или без заслонов, установленных на своем месте.
- Никогда не подгоняйте металлические режущие элементы.
- Всегда держите руки и ноги в стороне от режущих поверхностей и особенно когда Вы включаете электродвигатель.
- Держите режущую головку ниже уровня талии.
- Не наклоняйтесь над защитным кожухом триммера во время стрижки или обработки кромок – обрезки могут отбрасываться режущей струной.
- Берегитесь отсеченных кусков нейлоновой струны, отбрасываемых во время работы.
- Никогда не поднимайте или не несите Вашу газонокосилку, когда она работает или все еще подсоединена к источнику электропитания.
- Выньте штепсель из розетки:

- перед тем, как оставить газонокосилку без присмотра на какое-то время;
- перед тем, как очистить засор;
- перед проверкой, очисткой или работой над газонокосилкой;
- если Вы ударились о какой-либо предмет. Не используйте Вашу газонокосилку до тех пор, пока Вы не будете уверены, что она полностью в безопасном рабочем состоянии;
- если газонокосилка начала ненормально вибрировать. Немедленно проверьте. Чрезмерная вибрация может послужить причиной ранения.

Уход и хранение

- Держите все гайки, болты и винты крепко закрученными для обеспечения безопасного рабочего состояния газонокосилки.
- Для безопасности заменяйте изношенные или поврежденные детали.
- Для замены используйте только нейлоновую струну, предназначенную специально для этого изделия.
- Для замены используйте только детали и комплектующие, рекомендованные компанией Husqvarna UK Ltd.
- После проведения любых работ по техническому обслуживанию косильной головки следует сначала вернуть устройство в рабочее положение и только затем включать.
- Очищайте триммер сухой тканью. Никогда не используйте металлические предметы для очистки триммера.
- Регулярно проверяйте триммер и проводите техническое обслуживание. Любой ремонт должен проводиться только авторизованным мастером.
- Храните в прохладном сухом месте, недоступном для детей. Не храните вне помещений.

Гарантия и гарантийная политика

- Если во время гарантийного периода какая-либо деталь будет признана дефектной из-за неправильного изготовления, компания Husqvarna UK Ltd. через своих мастеров из авторизованных сервисных центров бесплатно произведет ее ремонт или замену для клиента, при условии, что:
- О дефекте было сообщено непосредственно авторизованному мастеру.
 - Будет предъявлено доказательство покупки прибора.
 - Дефект не был получен в результате неправильного использования, небрежности или неправильной регулировки прибора потребителем.
 - Неисправность не случилась из-за обычного износа.
 - Машина не обслуживалась, не ремонтировалась, не разбиралась или не была испорчена каким-либо лицом, не авторизованным компанией Husqvarna UK Ltd.
 - Машина не была сдана внаем.
 - Машина является собственностью первичного покупателя.
 - Машина не использовалась в коммерческих целях.
- * Эта гарантия является дополнением к законным правам клиента и ни в какой мере не уменьшает его законных прав.

Неисправности, случившиеся из-за нижеперечисленных случаев, не покрываются этой гарантией, поэтому важно, чтобы Вы прочитали инструкции, содержащиеся в этом Руководстве оператора и поняли, как работать с Вашей машиной и осуществлять за ней уход.

Неисправности, не покрываемые гарантией

- * Замена изношенных или поврежденных лезвий.
- * Неисправности, полученные в результате первоначальной неисправности, о которой не было сообщено.
- * Неисправности, полученные в результате внезапного удара.
- * Неисправности, полученные в результате не использования продукта в соответствии с инструкциями и рекомендациями, содержащимися в этом Руководстве оператора.
- * Машины, сданные внаем, не покрываются этой гарантией.
- * Следующие нижеперечисленные элементы рассматриваются как детали, подверженные износу, и срок их службы зависит от регулярного ухода и, следовательно, они обычно не являются субъектами юридически действительного гарантийного требования: Нейлоновая струна, катушка и струна

Предупреждение!

Компания Husqvarna UK Ltd. не принимает обязательств по этой гарантии по неисправностям, вызванным в целом или частично, прямо или косвенно, установкой деталей для замены или дополнительных деталей, не изготовленных или не утвержденных компанией Husqvarna UK Ltd., или по машине, которая была изменена каким-либо способом.

Информация по охране окружающей среды

- При выбрасывании изделия в конце срока службы следует позаботиться об охране окружающей среды.
- При необходимости свяжитесь с Вашей местной администрацией, чтобы получить информацию об утилизации.



Символ на изделии или на упаковке показывает, что это изделие нельзя выбрасывать вместе с бытовым мусором. Вместо этого оно должно быть отнесено на подходящий сборный пункт для утилизации электрического и электронного оборудования.

Обеспечив, чтобы это изделие было выброшено правильным образом, Вы можете предотвратить потенциальные негативные последствия для окружающей среды и здоровья людей, что могло бы случиться при неправильном обращении с этим изделием, выброшенным в бытовой мусор. Для более подробной информации об утилизации этого изделия, пожалуйста, свяжитесь с офисом Вашего местного совета, службой удаления бытового мусора или с магазином, где Вы приобрели это изделие.

Рекомендации по техническому обслуживанию

- Ваша газонокосилка однозначно идентифицируется по серебристо-черной этикетке с характеристиками изделия.
- Мы настоятельно рекомендуем проводить техническое обслуживание изделия по крайней мере каждые двенадцать месяцев и более часто, если изделие используется профессионально.

Декларация соответствия стандартам Европейского Сообщества

Husqvarna UK Ltd., Aycliffe Industrial Park
Newton Aycliffe, Co. Durham, DL5 6UP, England

Заявляем под нашу исключительную ответственность, что изделие (изделия):

категория.....**Электрический подравнитель для лужаек**
 Тип. **MST21, MAST23, MAXT25, MA+XT25**
 Тип режущего устройства.....**См. этикетку с техническими данными изделия**
 Год изготовления.....**См. этикетку с техническими данными изделия**

соответствует необходимым требованиям и положениям следующих Директив ЕС:
98/37/ЕС (до 31.12.09), 2006/42/ЕС (от 01.01.10), 2004/108/ЕС, 2000/14/ЕС
 основываясь на следующих применяемых согласованных стандартах Европейского Союза:
EN60335-1, EN60335-2-91, EN786, EN50366, EN55014-1, EN61000-3-2, EN61000-3-3

Максимальный уровень звукового давления L_{pA} по шкале А в положении оператора, записанный на образце вышеуказанного изделия соответствует уровню, данному в таблице.

Максимальное взвешенное значение вибрации руки, измеренное согласно EN ISO 5349 на образце вышеуказанного изделия соответствует значению, данному в таблице

2000/14/ЕС: Значения измеренной акустической мощности L_{WA} и гарантированной акустической мощности L_{WA} соответствуют табличным значениям.

Процедура оценки соответствия.....
 Уведомляемая организация.....

Annex VI
 Intertek, Cleeve Road
 Leatherhead, Surrey
 KT22 7SB, England

Newton Aycliffe 01/07/2008
 M.Bowden
 Директор научно-исследовательских и
 опытно-конструкторских работ
 Husqvarna UK Ltd.



ТИП	MST21	MAST23	MAXT25	MA+XT25
Ширина скашивания (cm)	21	23	23	25
Скорость вращения режущего устройства (rpm)	13,000	11,500	11,500	10,500
Мощность (W)	230	250	250	300
Измеренная акустическая мощность L_{WA} (dB(A))	91	91	91	94
Гарантированная акустическая мощность L_{WA} (dB(A))	93	93	93	95
Уровень (dB(A))	77.4	82.9	82.9	82.3
Значение (m/s ²)	4.59	4.85	4.85	4.5
Вес (Kg)	2.0	2.0	2.3	2.3

Ohutus



Antud toode võib vale kasutamise korral ohtlik olla! Toode võib põhjustada nii kasutajale kui ka teistele tõsiseid kahjustusi, hoiatuste ja ohutusnõuete järgimine on ohutuse ning toote tõhusa kasutamise tagamiseks väga oluline. Nii selles kasutusjuhendis kui ka tootel olevate hoiatuste ja ohutusnõuete järgimise eest vastutab kasutaja.

Teie tootel olevate sümbolite seletused



Hoiatus



Lugege kasutamises juhised hoolikalt läbi, veendumaks, et saate aru kõikidest nupudest ning nende funktsioonidest.



Hoidke eemalseisjad tööalast kaugemal. Ärge kasutage antud toodet inimeste (eriti laste) või siis loomade juuresolekul.



Lõikavate osade poolt õhku paisatavate osakeste eest kaitsmiseks on soovitatav kasutada silmakaitset.



Ärge kasutage vihmaga või jätke toodet vihma kätte.



Lülitage välja! Eemaldage juhe pistikupesast enne seadistamist, puhastamist, läbipõimunud või kahjustada saanud juhtme korral.

Hoiatus

Lõikenõõr jätkab peale toote väljalülitamist pöörlemist.

Üldine

1. Seda toodet ei tohiks kasutada isikud (sh lapsed), kelle füüsilised, aistingu- või vaimsed võimed on piiratud või kellel pole piisavalt kogemusi ja teadmisi selle toote kasutamiseks, välja arvatud juhul, kui need juhendab turvalisuse eest vastutav isik. Lapsi tuleb valvata tagamaks, et nad ei saa tootega mängida. Toodet käsitseva isiku vanus võib olla kohalike seadustega piiratud.
2. Kasutage antud toodet ainult selles kasutusjuhendis kirjeldatud viisil ja eesmärkidel.
3. Ärge mitte kunagi kasutage antud toodet kui te olete väsinud, haige või alkoholi, uimastite või ravimite mõju all.
4. Niiduki operaator või kasutaja vastutab teiste inimestega või nende varaga juhtunud õnnetuste või ohtude eest.
5. Hoidke eemalseisjad tööalast kaugemal. Ärge kasutage antud toodet inimeste (eriti laste) või siis loomade juuresolekul.

Elektriline

VÄLTIGE JUHUSLIKKU KÄIVITAMIST. LAHUTAGE PISTIK PISTIKUPESAST JA HOIDKE JALAD LÜLITUSKÄEPIDEMEST EEMAL, KUI PUHASTATE KAITSEKATTE SISEMUST, EEMALDATE VÕI PANETE TAGASI POOLI KAANT, ANNATE KÄSITSI ETTE NAILONJÕHVI VÕI VAHETATE SEDA.

1. Briti Standardite Instituut soovib kasutada rikkevoolukaitseid kuni 30mA. Isegi peale rikkevoolukaitsete installeerimist ei saa tagada 100% ohutust ning tuleb järgida ohutu töötamise tava. Kontrollige oma rikkevoolukaitseid alati enne selle kasutamist.
2. Enne kasutamist kontrollige, et juhe ei oleks kahjustatud; kahjustuse või kulumismärkide korral asendage see uuega.
3. Ärge kasutage antud toodet kui elektrijuhtmed on kahjustatud või kulunud
4. Eemaldage koheselt pistik vooluvõrgust kui juhtmesse tekib sisselõige või kui juhtme isolatsioon saab kahjustada. Ärge puutuge juhet enne kui see on vooluühendusest lahti ühendatud. Ärge parandage sisselõikega või kahjustusega juhet. Asendage see uuega.
5. Teie pikendusjuhe ei tohi olla keerduks, kuna keerds juhtmed võivad üle kuumeneda ning toote jõudlust vähendada.
6. Hoidke toitejuhe alati väljaspool niitmispiirkonda ja tõketest eemal.
7. Ärge tõmmake juhet kui läheduses on teravaid es-

meid.

8. Enne pistikust, juhtme ühendusklemmist või pikendusjuhtimest lahti ühendamist lülitage alati vooluvõrk välja.
9. Lülitage välja, eemaldage pistik vooluvõrgust, ning enne juhtme kokkukerimist kontrollige, et juhe ei oleks kahjustatud või kulunud. Ärge parandage kahjustatud juhet, vaid asendage see uuega. Kasutage ainult Flymet varujuhete.
10. Kerige juhe alati ettevaatlikult kokku, vältides sõlmi.
11. Ärge mitte kunagi tõstke toodet juhtimest.
12. Ärge mitte kunagi tõmmake juhet ükskõik millisest ühendusest eemaldamiseks.
13. Kasutage ainult toote kasutusvõimsuse tabelis näidatud vahelduvvoolu pinget.
14. Flymo tooted on vastavalt EN60335-le kahekordse isolatsiooniga. Mitte mingil juhul ei tohi maandust ühendada mõne toote osaga.

Juhtmed

Kasutage ainult 1,00mm² paksusega juhet, mis on maksimaalselt 40 meetri pikkune.

Maksimaalne kasutusvõimsus:

1,00mm² paksusega juhe 10A/250V vahelduvvoolus

1. Elektrivoolu juhtmed ja pikendused on saadaval kohalikus heakskiidetud teeninduskeskuses.
2. Kasutage ainult spetsiaalselt väljas kasutamiseks mõeldud pikendusjuhtmeid.

Ettevalmistamine

1. Toote kasutamisel kandke alati tugevaid jalanõusid ning pikki pükse.
2. Pirms masinasa izmantošanas un pēc visa veida triecienuem pārbaudiet, vai nav manāms diluma vai bojājumiem pēdas, un, ja nepieciešams salabojiet.
3. Enne kasutamist vaadake tööala üle. Eemaldage kõik objektid, nagu kivid, klaasikillud, naelad, traat, nõõr jne, mis võib õhku paiskuda või trimmeripea ümber takerduda.
4. Kontrollige, et lōikepea, pool ja otsakaas oleksid korralikult paigaldatud.

Izmantošana

1. Izmantojiet izstrādājumu tikai dienas gaismā vai labā maksliģajā apgaismojumā.
2. Ja iespējams, neizmantojiet šo izstrādājumu slapjā zālē.
3. Slapjā zālē esiet piesardzīgs, jo varat paslidēt.
4. Slipuma esiet īpaši piesardzīgs, lai nezaudētu līdzsvaru, un valķāriet neslidōšus apavus.
5. Strādājot ar zāles plāvēju, nekad nepārvietojieties atmuguriski, jo varat pakļūt.. Soļojiet, bet nekad

Ohutus

- neskrieneriet.
- Pirms stumjat zāles plāvēju pa virsmu, kas nav zāle, izslēdziet to.
 - Nekad nestrādājiet ar izstrādājumu, ja tā aizsargi ir bojāti vai neatrodas savā vietā.
 - Mitte kunagi ārge paigaldage masinale metalli lõikavaid komponente.
 - Nekad nepietuviniet rokas un kājas griešanas daļai, it īpaši motora ieslēgšanas laikā.
 - Hoidke lõikepea vöökohast allpool.
 - Ārge naalduge lõikamise või āaristamise ajal üle trimmerikaitse āare, kuna lõikenõõr võib esemeid õhku paisata.
 - Olge ettevaatlik kasutamise ajal āratulevate nailon-nõõri tūkkide suhtes.
 - Ārge mitte kunagi tōstke ūles vōi kandke tōtōtavat vōi vooluvōrku ūhendatud masinat.
 - Eemaldage pistik vooluvōrgust:
 - enne toote mingiks ajaks jārelvalveta jātmist;
 - enne ummistuse eemaldamist;
 - enne seadme kontrollimist, puhastamist vōi selle kallal tegusemist;
 - mōne esemega kokku puutudes. Ārge kasutage niidukit enne, kui olete veendunud, et niiduk on ūleni

- ohutus tōõkorras;
- juhul kui niiduk hakkab tavatult vārisema. Kontrollige seda koheeselt. Liigne vārisemine vōib pōhjustada vigastusi.

Apkōpe un uzglabāšana

- Nodrošiniet, lai visi uzgriežņi un skrūves būtu cieši pievilktas, lai būtu pārļiecināts, ka izstrādājums ir drošā darba kārtībā.
- Drošības nolūkos nomainiet nodilušas vai bojātas detaļas.
- Kasutage ainult selle toote jaoks mōeldud vahetus-lõikenõõri.
- Kasutage ainult Husqvarna UK Ltd. poolt soovitatavaid varuosi ja līseseadmeid.
- Lõikepiirkonna hooldustōõde jārgselt lūilitage seade enne sisselūilitamist tavapārasesse tal-tiltasendes.
- Puhastage toodet kuiva lapiga. Ārge kunagi kasutage masina puhastamiseks metallobjekte.
- Kontrollige ja hoidage trimmerit regulaarselt. Kōik remonditōõd peab lābi viima selleks volitatud remontija.
- Hoidke jahedas ja kuivad kohas laste haardeulatusest vāļjas. Ārge hoidke vāļitingimustes.

Keskonnateave

- Keskonnateadlikkusega tuleb arvestada „oma aja āra elanud“ toote utilisēerimise puhul.
- Vajadusel pōōrduge utilisēerimisteabe saamiseks kohaliku omavalitsuse poole.

Tootel vōi pakendil olev sūmbol  viitab sellele, et antud toodet ei tohi kāsītleda olmejāātmetena. See tuleb viia hoopis elektrilīste ja elektroonilīste seadmete ūmber tōtlemiseks mōeldud kogumis-

punkti. Tagades selle toote korrekte utilisēerimise, aitate vāltida keskkonnale ja inimelule tekkida vōivaid negatīviseid tagajārgi, mille pōhjustes vōib olla antud toote vale kāsītlemine. Antud toote ūmber tōtlemise kohta edasise teabe saamiseks pōōrduge palun oma kohaliku omavalitsuse, olmejāātmete kāsītlemisege tegeleva ettevōtte vōi toote edasimūjja poole.

Hooldussoovitused

- Teie toode on unikaalselt identifitēeritud hōbedase ja musta kasutusvōimsuse tabeli abil.
- Me soovītame tungīvalt hooldada oma seadet vāhemalt īga 12 kuu jārel, profesionāalsel eesmārgil kasutades īsegi tīhedamīni.

Garantīi ja garantiipoliis

Juhul kui ūkskōik millise osa tootjapoolne defektsus leiab kinnīstut garantīiperīoodi jooksul, parandab vōi asendab Husqvarna UK Ltd, volītatud hooldajate kaudu vea tasuta kui:

- Veast teatatakse otse volītatud hooldajat.
- Esītakke ostu tōestav t_ekk.
- Vīga ei ole pōhjustatud vālest kasutamisest, hoolēst vōi vīgasest seadīstamisest.
- Vīga ei ole tulēnenud kulmīsesest vōi mōranemisest.
- Masīnat ei ole hooldānud, parandānud, lahti vōtnud vōi nāppīnud ūkski Husqvarna UK Ltd. poolt volītamata īsik.
- Masīnat ei ole vāļja laenutāta.
- Masīna omanīkuks on selle algne ostja.
- Masīnat ei ole kasutatud kaubānduslīkel eesmārkīdel.

- * See garantīi līsandub klijēndi seadusjārgsetele ūigustele, ning ei kahanda neid mitte mingil māāral.

Jārgnevatel pōhjustel tekkinud vead ei kāsī garantīi alla, mīstōttu on oluline, et te loete antud kasutusjuhēndis olevad juhīsed lābi, ning mōīstate kuidas masīnat kasutada ning hooldada:

Veadd, mis ei kāsī garantīi alla

- * Kulunud vōi kahjustatud lõiketerade vahetamine.
- * Veadd, mis tulēnevadd esīalgsest veast teavītamata jātīmisest.
- * Jārsust kokkupōrķest tulēnevadd veadd.
- * Veadd, mis tulēnevadd toote kasutamisest vīsil, mis ei ole vastavuses selles kasutusjuhēndis olevate juhīste ja soovītusege.
- * Vāļjalaenutāta masīnatele garantīi ei ķheiti.
- * Jārgmīsed esēmed on kuluvad osad ning nende eluīga sōltub regulaarsest hooldusest, ning seetōttu need ei kāsī tavalīselē ķheitava garantīi alla: Nailonnōōr, pool ja nōōr

* Hoiatus!

Husqvarna UK Ltd. ei vōta endale garantīivastutust defektīde eest, mis on pōhjustatud tāielīkult vōi osalīselē, otseselt vōi kaudselt Husqvarna UK Ltd. poolt mitte heakskīdetud varuosade vōi līsaosade kinnītamīses, vōi kui masīnat on mingīli māāral muudetud.

EÜ Vastavusdeklaratsioon

Husqvarna UK Ltd., Aycliffe Industrial Park
Newton Aycliffe, Co. Durham, DL5 6UP, England

Võtame endale ainuvastutuse, et toode:

Kategooria.....**Elektriline murutrimmer**
Tüüp**MST21, MAST23, MAXT25, MA+XT25**
Lõikeseade tüüp.....**Vaadake toote hinnangusilti**
Valmimisaasta.....**Vaadake toote hinnangusilti**

vastab järgmiste EÜ direktiivide nõuetele ja sätetele:
98/37/EEC (kuni 31.12.09), 2006/42/EC (alates 01.01.10), 2004/108/EC, 2000/14/EC
põhinedes järgmistel EL-is kooskõlastatud standarditel:
EN60335-1, EN60335-2-91, EN786, EN50366, EN55014-1, EN61000-3-2, EN61000-3-3

Maksimaalne A-kaaluga helirõhu tase L_{PA} mõõdetuna töötaja positsioonilt ülaloodud toote proovimudeliga, vastab tabelis toodud **tasemele**.

Maksimaalne käe/käsivarre vibratsiooni kaalutud väärtus, mõõdetuna EN ISO 5349 järgi ülaloodud toote proovimudeliga, vastab tabelis toodud **väärtusele**.

2000/14/EÜ: mõõdetud helivõimsuse L_{WA} ja garanteeritud helivõimsuse L_{WA} väärtused on toodud tabelis.

Vastavuse hindamise protseduur..... Annex VI
Informeeritud organ..... Intertek, Cleeve Road
Leatherhead, Surrey
KT22 7SB, England

Newton Aycliffe 01/07/2008
M.Bowden
Tootearenduse direktor
Husqvarna UK Ltd.



TUÜP:	MST21	MAST23	MAXT25	MA+XT25
Lõikelaius (cm)	21	23	23	25
Lõikeseadme pöörlemiskiirus (rpm)	13,000	11,500	11,500	10,500
Võimsus (W)	230	250	250	300
Mõõdetud helivõimsus L_{WA} (dB(A))	91	91	91	94
Garanteeritud helivõimsus L_{WA} (dB(A))	93	93	93	95
Tase (dB(A))	77.4	82.9	82.9	82.3
Väärtus (dB(A))	4.59	4.85	4.85	4.5
Kaal (Kg)	2.0	2.0	2.3	2.3

Drošība



Ja šo izstrādājumu neizmanto pareizi, tas var būt bīstams! Šis izstrādājums var nopietni savainot operatoru un citus cilvēkus. Izmantojot šo izstrādājumu, jāievēro visi brīdinājumi un drošības norādījumi, lai nodrošinātu piemērotu drošības un efektivitātes līmeni. Operators ir atbildīgs par šo rokasgrāmatā iekļauto un uz izstrādājuma atzīmēto brīdinājumu un drošības norādījumu ievērošanu.

Uz izstrādājuma norādīto simbolu skaidrojums



Brīdinājums



Uzmanīgi izlasiet lietotāja norādījumus, lai pārlicinātos, ka pārzināt visas kontrolierīces un to funkcijas.



Neļaujiet jums pietuvoties citiem cilvēkiem. Nestrādājiet ar izstrādājumu, kamēr tā tuvumā atrodas citi cilvēki, it īpaši bērni, kā arī mājdzīvnieki.



Lai aizsargātos pret griezējdam, u sviestaijiem priekšmetiem, ieteicams lietot acu aizsardzības līdzekli, us.



Neizmantojiet šo izstrādājumu lietū, kā arī neatstājiet to ārā lietus laikā.



Izslēdziet! Pirms regulēšanas vai tīrīšanas, kā arī tad, ja kabelis ir sapinies vai bojāts, atvienojiet kontaktdakšu no elektrotīkla.

Brīdinājums

Griezējaukļa turpina griezties pēc ierīces izslēgšanas.

Vispārīgi jautājumi

- Šo izstrādājumu nav paredzēts lietot personām (ieskaitot bērnus), kurām ir ierobežotas fiziskās, sensorās vai garīgās spējas un trūkst pieredzes un zināšanu, izņemot gadījumus, kad izstrādājuma lietošana notiek tādas personas pārraudzībā, kas ir atbildīga par viņu drošību, vai tā ir sniegusi apmācību par izstrādājuma lietošanu. Bērni ir jāpieskatā, lai nodrošinātu, ka viņi nespēlējas ar izstrādājumu. Vietējie noteikumi, iespējams, nosaka lietotāja vecuma ierobežojumus.
- Izmantojiet šo izstrādājumu tikai tādā veidā un tādā funkcijā veikšanai, kādas aprakstītas šajos norādījumos.
- Nekad nestrādājiet ar šo izstrādājumu, kad esat noguris, slims vai lietojis alkoholu, narkotikas vai medikamentus.
- Operatori vai lietotāji ir atbildīgi par negadījumiem vai riskiem, kas apdraud citas personas vai to īpašumu.
- Neļaujiet jums pietuvoties citiem cilvēkiem. Nestrādājiet ar izstrādājumu, kamēr tā tuvumā atrodas citi cilvēki, it īpaši bērni, kā arī mājdzīvnieki.

Elektrība

IZVAIRĪETIES NO IERĪCES NEJAUŠAS PALAIŠANAS. TĪROT DROŠĪBAS PĀRSEGA IEKŠPUSI, NOŅEMOT VAI UZLIEKOT SPOLES VĀCĪNU, MANUĀLI PADODOT VAI NOMAINOT NEILONA AUKLU, ATVIENOJĒJ KONTAKTDAKŠU NO ELEKTROTĪKLA UN KĀJAS TURIET TĀLĀK NO PĀRSLĒGA.

- Lielbritānijas Standartu institūts iesaka izmantot atlikušās strāvas ķēdes ierīci (R.C.D.) ar strāvas atslēgšanas funkciju, kas nodrošina, ka tās stiprumš nepārsniedz 30mA. Pat ja ir uzstādīta R.C.D., 100% drošību tā garantēt nevar, un drošības apsvērumi jāievēro vienmēr. Pārbaudiet savu R.C.D. katru reizi, kad to izmantojat.
- Pirms lietošanas pārbaudiet kabeli, vai tas nav bojāts, un nomainiet to, ja manāmas bojājumu vai novecošanas pazīmes.
- Neizmantojiet šo izstrādājumu, ja elektrības kabeli ir bojāti vai nodilūši.
- Nekavējoties atvienojiet kabeli no elektrotīkla, ja tas ir pārgriezts vai ja tam ir bojāta izolācija. Nepieskarieties elektrības kabelim, kamēr nav atvienota elektropadeve. Nelabojiet pārgrieztu vai bojātu kabeli. Nomainiet to pret jaunu.
- Spirālveida kabeli nedrīkst izmantot kā pagarinātāju, jo spirālveida kabeli var pārkarst un samazināt šī izstrādājuma efektivitāti.
- Uzmaniet, lai kabelis nenokļūst plaušanas vietā un

tā ceļā nebūtu šķēršļu.

- Nevelciet kabeli ap asiem priekšmetiem.
- Pirms kontaktdakšas, kabla savienotāja vai pagarinātāja atvienošanas vienmēr atslēdziet galveno elektropadeves slēdzi.
- Atsīdziet, atvienojiet kontaktdakšu no elektrotīkla un pārbaudiet elektrības vadu, vai tas nav bojāts vai novecojis, pirms satinat to uzglabāšanai. Nelabojiet bojātu vadu, nomainiet to pret jaunu. Izmantojiet tikai Flymo rezerves kabeli.
- Kabeli vienmēr tīniet uzmanīgi, nepieļaujiet tā sacelšanās.
- Nekad nepārmēsājiet šo izstrādājumu aiz kabla.
- Nekad neraujiet kabeli, lai atvienotu kādu kontaktdakšu.
- Izmantojiet tikai maiņstrāvu ar tādu spriegumu, kāds norādīts uz izstrādājuma datu uzlīmes.
- Flymo izstrādājumi ir divkārši izolēti saskaņā ar EN60335. Nekādā gadījumā nedrīkst pievienot zemējuma kabeli nevienai izstrādājuma daļai.

Kabeli

Izmantojiet tikai 1,00mm² izmēra kabeli, kurš nav garāks par 40 metriem.

Maksimālais novērtējums:

1,00mm² izmēra kabelis, 10 ampēri, 250 volti, maiņstrāva

- Elektropadeves vadus un pagarinātājus var iegādāties jūsu vietējā apstiprinātājā apkopes centrā.
- Izmantojiet tikai tādus pagarinātājus, kas īpaši paredzēti lietošanai ārpus telpām.

Sagatavošanās

- Kamēr izmantojat savu izstrādājumu, vienmēr valkājiet izturīgus apavus un garās bikses.
- Pirms mašīnas izmantošanas un pēc visa veida triecieniem pārbaudiet, vai nav manāmas diluma vai bojājumu pēdas, un, ja nepieciešams salabojiet.
- Pirms katras lietošanas pārbaudiet laukumu, kas jāpl, auj. Novāciet akmeņus, stikla gabalus, naglas, vadus, auklas un citus priekšmetus, kurus ierīce var pasvīst tālāk vai kuri var iepīties trimmera galvā.
- Pārlicinieties, vai griezējgalva, spole un vāks ir pareizi piestiprināti.

Izmantošana

- Izmantojiet izstrādājumu tikai dienas gaismā vai labā maksīfgajā apgaismojumā.
- Ja iespējams, neizmantojiet šo izstrādājumu slapjā zālē.
- Slapjā zālē esiet piesardzīgs, jo varat pasīrdēt.
- Slīpumā esiet īpaši piesardzīgs, lai nezaudētu līdzsvaru, un valkājiet nesīdīsošus apavus.
- Strādājot ar zāles plāvēju, nekad nepārvietojieties

Drošība

- atmuguriski, jo varat paklupt. Soļojiet, bet nekad neskrīniet.
6. Pirms stumjāt zāles plāvēju pa virsmu, kas nav zāle, izslēdziet to.
 7. Nekad nestrādājiet ar izstrādājumu, ja tā aizsargi ir bojāti vai neatrodas savā vietā.
 8. Nekad nepievienojiet metāla griezējamelementus.
 9. Nekad nepietuviniet rokas un kājas griešanas daļai, it īpaši motora ieslēgšanas laikā.
 10. Griezējgalvu turiet zemāk par jostas līmeni.
 11. Griešanas vai cirpšanas laikā neliecieties pāri trimmera aizsargam — griezējaukļa var pasviest priekšmetus.
 12. Sargieties no atgrieztajiem neilona auklas gabaliem, kas tiek izsviesti lietošanas laikā.
 13. Nekad nepaceliet un nepārnēsājiet izstrādājumu, kad tas darbojas vai ir pieslēgts elektropadevei.
 14. Atvienojiet kontaktdakšu no elektropadeves:
 - pirms atstājat izstrādājumu bez uzraudzības uz jebkādu laika posmu;
 - pirms nosprostoju atbrīvošanas;
 - pirms ierīces pārbaudīšanas un tīrīšanas vai citu darbu veikšanas ar to;
 - ja ir notikusi sadursme ar kādu priekšmetu; neizmantojiet savu izstrādājumu, kamēr neesat pārliecināts,

ka tas ir labā darba kārtībā;

- ja izstrādājums sāk neparasti vibrēt. Nekavējoties pārbaudiet. Pārlieku liela vibrācija var izraisīt savainojumus.

Apkope un uzglabāšana

1. Nodrošiniet, lai visi uzgriežņi un skrūves būtu cieši pievilktas, lai būtu pārliecināts, ka izstrādājums ir drošā darba kārtībā.
2. Drošības nolūkos nomainiet nodilušas vai bojātas detaļas.
3. Lietojiet tikai tādu griezējaukļu, kas paredzēta šai ierīcei.
4. Lietojiet tikai tādas rezerves detaļas un piederumus, kurus iesaka uzņēmušs Husqvarna UK Ltd.
5. Pēc jebkādas apkopes, strādājot ar griezējaukļu, vienmēr novietojiet izstrādājumu atpakaļ tā parastajā darba stāvoklī, pirms to ieslēdzat.
6. Tīriet ierīci ar sausu drāniņu. Ierīces tīrīšanai nekad neizmantojiet metāla priekšmetus.
7. Regulāri pārbaudiet trimmeri un veiciet tā apkopi. Jebkādu remontu drīkst veikt tikai pilnvarots remonta speciālists.
8. Uzglabājiet vēsā, sausā un bērniem nepieejamā vietā. Neuzglabājiet ārā.

Vides informācija

- Utilizējot izstrādājumu pēc tā kalpošanas mūža beigām, jāņem vērā tās apsvērumi.
- Ja nepieciešams, vaicājiet par utilizāciju attiecīgajai vietējai iestādei.



Šis simbols  uz izstrādājuma vai tā iepakojuma norāda, ka ar šo izstrādājumu nedrīkst rīkoties kā ar mājāsaimniecības atkritumiem. Tā vietā tas jānodod attiecīgajā atkritumu savākšanas punktā, lai veiktu elektriskā un elektroniskā atkritumu pārstrādi otr-

reizējai izmantošanai.

Nodrošinot ka šī izstrādājuma pareizu utilizāciju, jūs palīdzēsiet novērst tā iespējamo negatīvo ietekmi uz vidi un cilvēku veselību, ko varētu izraisīt šī izstrādājuma nepareiza izmešana atkritumos. Lai saņemtu plašāku informāciju par šī izstrādājuma pārstrādāšanu otrreizējai izmantošanai, lūdz, sazinieties ar savu vietējo pašvaldības biroju, mājāsaimniecības atkritumu utilizācijas pakalpojumu sniedzēju vai veikalu, kurā iegādājāties šo izstrādājumu.

Apkopes ieteikumi

- Jūsu izstrādājumu identificē izstrādājuma unikālā datu uzlīme, kas ir sudraba un melnā krāsā.
- Mēs iesakām veikt izstrādājuma apkopi vismaz reizi divpadsmit mēnešos vai biežāk, ja to izmanto profesionāli.

Garantijas & garantiju politika

Ja garantijas periodā konstatē, ka kāda no detaļām ir defektīva, jo tā ir ražošanas brāķis, Husqvarna UK Ltd. ar savu pilnvaroto remontdarbu speciālistu starpniecību bez maksas salabā vai nomaina to, ja vien:

- (a) par defektu paziņots tieši pilnvarotajam remontdarbu veicējam;
- (b) iesniegts pirkumu apliecināošs dokuments;
- (c) defektu nav izraisījis nepareiza izmantošana, lietošanas nolaidība vai nepareiza regulēšana;
- (d) defekts nav radies normāla nodiluma rezultātā;
- (e) neviena persona, ko Husqvarna UK Ltd. nav pilnvarojis, nav veikusi mašīnas apkopes darbus vai remontdarbus, nav to izjaukusi vai neatļauti iejaukusies tās darbībā;
- (f) mašīna nav bijusi iznomāta;
- (g) mašīna pieder tās sākotnējam pircējam;
- (h) mašīna nav izmantota komerciāliem mērķiem.

* Šī garantija papildina klienta ar likumu noteiktās tiesības un nekādā neierobežo tās. Turpmāk norādīto iemeslu izraisītos defektus garantija nesedz, tādēļ ir svarīgi, lai jūs izlasītu šajā operatora rokasgrāmatā ietvertos norādījumus un saprastu, kā izmantot savu mašīnu un veikt tās apkopi.

Defekti, ko garantija nesedz:

- * nolietotu vai bojātu asmeņu nomaņa;
- * defekti, ko izraisījis neinformēšana par sākotnējiem defektiem;
- * defekti, kas radušies pēkšņa trieciena rezultātā;
- * defekti, kas radušies tādēļ, ka izstrādājums nav izmantots saskaņā ar šajā operatora rokasgrāmatā ietvertajiem norādījumiem un ieteikumiem;
- * šī garantija neattiecas uz mašīnām, kas tikušas iznomātas.
- * Turpmāk norādītos elementus uzskata par dilstošām detaļām, un to kalpošanas mūžs ir atkarīgs no regulāriem apkopes darbiem, un tādēļ parasti garantijas prasības uz tiem nevar attiecināt: Neilona aukla, spoļe un aukla
- * Uzmaniību!

Husqvarna UK Ltd. neuzņemas garantijas saistības attiecībā uz defektiem, ko daļēji vai pilnībā, tieši vai netieši izraisījuši tādu rezerves daļu vai papilddetaļu uzstādīšana, ko Husqvarna UK Ltd. nav ražojusi vai apstiprinājuši, vai mašīnas pielāgošana jebkāda veidā.

EK Atbilstības deklarācija

Husqvarna UK Ltd., Aycliffe Industrial Park
Newton Aycliffe, Co. Durham, DL5 6UP, England

Nosaka vienīgi mūsu atbildību par to, ka izstrādājums (-i);

kategorija.....**Elektrinė vejos žolės kirpimo mašina**
Tips**MST21, MAST23, MAXT25, MA+XT25**
Griešanas ierīces veids.....**Sk. izstrādājuma nominālo datu uzlīmi**
Izgatavošanas gads.....**Sk. izstrādājuma nominālo datu uzlīmi**

atbilst Eiropas Komisijas direktīvu pamata prasībām un noteikumiem:
98/37/EEC (līdz 31.12.09), 2006/42/EC (no 01.01.10), 2004/108/EC, 2000/14/EC
balstīts uz šādiem ES (Eiropas Savienības) piemērotiem un saskaņotiem standartiem:
EN60335-1, EN60335-2-91, EN786, EN50366, EN55014-1, EN61000-3-2, EN61000-3-3

Maksimums A skaņas stipruma līmenim L_{pA} , kas noteikts no operatora vietas, pierakstīts iepriekšminētā izstrādājuma (-u) paraugiem, atbilst līmenim, kas dots tabulā.

Maksimālā rokas/delma vibrācijas noteiktā vērtība iepriekšminētā izstrādājuma(-u) paraugiem mērīta atbilstoši EN ISO 5349, atbilst vērtībai, kas dota tabulā.

2000/14/EC: izmērītās skaņas stipruma L_{WA} un garantētās skaņas stipruma L_{WA} vērtības ir atbilstošas tabulās fiksētajām skaitliskajām vērtībām.

Atbilstības novērtēšanas procedūra..... Annex VI

“Notified Body”..... Intertek, Cleeve Road
Leatherhead, Surrey
KT22 7SB, England

Newton Aycliffe 01/07/2008

M.Bowden

Pētījumu un attīstības daļas vadītājs
Husqvarna UK Ltd.



Tips:	MST21	MAST23	MAXT25	MA+XT25
Griešanas platums (cm)	21	23	23	25
Griešanas ierīces rotācijas ātrums (rpm)	13,000	11,500	11,500	10,500
Jauda (W)	230	250	250	300
Izmērītā skaņas intensitāte L_{WA} (dB(A))	91	91	91	94
Garantētā skaņas intensitāte L_{WA} (dB(A))	93	93	93	95
Līmenis (dB(A))	77.4	82.9	82.9	82.3
Vērtība (m/s^2)	4.59	4.85	4.85	4.5
Svars (Kg)	2.0	2.0	2.3	2.3

Siguranța



Dacă nu este utilizat corespunzător, acest produs poate fi periculos! Produsul poate provoca răni grave utilizatorului și persoanelor din jur, din acest motiv, trebuie respectate avertismentele și instrucțiunile privind siguranța pentru a asigura securitatea și eficiența utilizării produsului. Utilizatorul este responsabil de respectarea avertismentelor și instrucțiunilor privind siguranța din acest manual și de pe produs.

Semnificația simbolurilor de pe produsul dumneavoastră



Avertisment



Citiți cu atenție instrucțiunile de utilizare pentru a vă asigura că ați înțeles toate comenzile și rolul acestora.



Țineți spectatorii departe. Nu utilizați mașina când în apropiere se află alte persoane, în special copiii sau animale de casă.



Folosirea protecției pentru ochi este recomandată pentru a proteja împotriva obiectelor aruncate de părțile de tăiere.



Nu utilizați mașina când plouă și nu lăsați produsul în ploaie.



Opriti mașina! Scoateți ștecherul din priză înainte de a efectua reglări, curățire sau dacă cablul este incurcat sau deteriorat.

Avertisment

Cablul de tăiere continuă să se rotească după ce mașina a fost oprită.

Generalități

1. Acest produs nu este destinat folosirii de către persoane (inclusiv copii) cu capacități psihice, senzoriale sau mentale reduse sau care nu posedă experiența și cunoștințele necesare, cu excepția cazului în care au fost supravegheate sau au beneficiat de instrucțiuni referitoare la utilizarea produsului de către persoana responsabilă cu siguranța lor. Copiii vor fi supravegheați pentru a avea siguranța că nu se joacă cu produsul. Reglementările locale pot restricționa vârsta utilizatorului.
2. Folosiți produsul numai în modul și pentru funcțiile descrise în aceste instrucțiuni.
3. Niciodată nu utilizați produsul dacă sunteți obosit, bolnav sau dacă vă aflați sub influența alcoolului, drogurilor sau a medicamentelor.
4. Operatorul sau utilizatorul este responsabil pentru accidentarea sau expunerea la pericole a altor persoane sau bunuri.
5. Țineți spectatorii departe. Nu utilizați mașina când în apropiere se află alte persoane, în special copiii sau animale de casă.

Electricitatea

EVITAȚI PORNIREA ACCIDENTALĂ, DECUPLAȚI FIȘA DE LA ALIMENTARE ȘI ȚINEȚI PICIOARELE LA DEPĂRTARE DE LEVIERUL DE COMTARE ATUNCI CÂND:- CURĂȚAȚI ÎN INTERIORUL DISPOZITIVULUI DE PROTECȚIE, ÎNDEPĂRTAȚI SAU MONTAȚI CAPACUL BOBINEI, MONTAȚI SAU ÎNLOCUIȚI MANUAL FIRUL DE NYLON

1. Institutul de Standarde Britanic recomandă utilizarea unui dispozitiv de curent rezidual (R.C.D.) cu un curent de declanșare de cel mult 30 mA. Nici un dispozitiv de curent rezidual (R.C.D.) nu se poate garanta o siguranță de 100 %, din acest motiv, întotdeauna trebuie respectate măsurile privind siguranța muncii. Verificați întotdeauna dispozitivul de curent rezidual când utilizați mașina.
2. Înainte de utilizare, examinați cablul pentru depistarea deteriorărilor, înlocuiți-l dacă sunt vizibile semne de deteriorare sau uzură.
3. Nu utilizați produsul dacă cablurile electrice sunt deteriorate sau uzate.
4. Deconectați imediat alimentarea cu energie electrică dacă cablul s-a tăiat sau dacă izolația s-a deteriorat. Nu atingeți cablul electric până când nu s-a deconectat alimentarea cu energie electrică. Nu reparați un cablu tăiat sau deteriorat. Înlocuiți-l cu unul nou.
5. Prolungitorul trebuie desfăcut; cablurile înfășurate se pot supraîncălzi și pot reduce eficiența produsu-

- lui.
6. Mențineți întotdeauna cablul în afara zonei de tăiere și la depărtare de obstacole.
7. Nu trageți cablul în jurul obiectelor ascuțite.
8. Întotdeauna deconectați alimentarea cu energie electrică înainte de a scoate un ștecher, conector sau prelungitor.
9. **Înainte** să înfășurați cablul pentru depozitare, opriți mașina, deconectați alimentarea cu energie electrică și verificați cablurile de alimentare pentru depistarea deteriorării sau uzurii. Nu reparați cablul deteriorat, înlocuiți-l cu unul nou. Folosiți numai cablu de schimb Flymo.
10. Întotdeauna înfășurați cu grijă cablul, evitați răscucirea.
11. Niciodată nu transportați produsul ținând de cablu.
12. Nu trageți de cablu pentru a deconecta ștecherile.
13. Folosiți numai alimentarea cu curent alternativ la tensiunea indicată pe plăcuța indicatoare a produsului.
14. Produsele Flymo au izolație dublă conform EN60335. În nici un caz nu conectați împământarea la nici o piesă a produsului.

Cablurile

Utilizați numai cablu cu secțiunea de 1,00 mm² având o lungime de maximum 40 metri.

Sarcină maximă: Cablu cu secțiunea de 1,00 mm², 10 A la 250 Vca

1. Cablurile de alimentare și prelungitoare pot fi procurate de la Centrul de servicii local autorizat.
2. Utilizați numai prelungitoare destinate special pentru folosire în aer liber.

Pregătirea

1. Întotdeauna purtați pantofi și pantaloni lungi în timpul utilizării produsului.
2. Înainte de a utiliza mașina și după orice impact, verificați-o pentru depistarea semnelor de uzură sau deteriorărilor și reparați-o dacă este necesar.
3. Inspectați zona de tăiat înainte de fiecare utilizare. Îndepărtați orice obiecte cum ar fi pietrele, sticla spartă, cuiele, cablurile, corderoane etc., care pot fi aruncate sau se pot bloca în capul de tăiere.
4. Verificați dacă capul de tăiere, rola și capacul sunt potrivite corect.

Utilizarea

1. Utilizați produsul numai la lumina zilei sau în lumină artificială corespunzătoare.
2. Evitați pe cât posibil utilizarea produsului pe iarbă umedă.
3. Aveți grijă în iarba umedă, vă puteți pierde echilibrul.
4. Fiți foarte precaut privind echilibrul pe pante și purtați pantofi care nu alunecă.

Siguranța

5. Nu mergeți cu spatele în timpul utilizării mașinii, este posibil să cădeți. Mergeți, niciodată nu alergați.
6. Opriți produsul înainte de a-l trece peste suprafețe neacoperite cu iarbă.
7. Nu utilizați produsul cu dispozitive de protecție deteriorate sau dispozitive de protecție nemontate.
8. Nu adaptați niciodată elemente de tăiere metalice.
9. Țineți întotdeauna departe mâinile sau picioarele de componentele ascuțite, mai ales atunci când porniți motorul.
10. Mențineți capul de tăiere sub nivelul taliei.
11. Nu vă aplecați peste protecția tăietorului în timp ce tăiați sau îndreptați o margine - obiectele pot fi aruncate de cablul de tăiere.
12. Aveți grijă la bucățile tăiate de cablul de nylon evacuate în timpul utilizării.
13. Niciodată nu ridicați sau transportați produsul când este în funcțiune sau este încă alimentat cu energie electrică.
14. Deconectați alimentarea cu energie electrică:
 - înainte de a lăsa produsul nesupravegheat pentru orice perioadă de timp;
 - înainte de a curăța o înfundare;
 - înainte de a verifica, curăța sau efectua lucrări pe aparat;
 - dacă ați lovit un obiect. Nu utilizați produsul până

când nu vă asigurați că produsul se află într-o stare de funcționare sigură.;

- dacă produsul începe să vibreze anormal. Efectuați imediat o verificare. Vibrațiile excesive pot provoca vătămări.

Întreținerea și stocarea

1. Mențineți strâns toate piulițele, șuruburile și butoanele pentru a avea siguranța că produsul poate fi exploatat în condiții de siguranță.
2. Pentru siguranță, înlocuiți piesele uzate sau deteriorate.
3. Utilizați pentru înlocuire doar cablu de tăiere specificat pentru acest produs.
4. Utilizați pentru înlocuire doar componente și accesorii recomandate de Husqvarna UK Ltd.
5. După oricare lucrare de întreținere la firul de tăiere, întotdeauna repuneți produsul în poziția sa de operare normală înainte de pornire.
6. Curățați produsul cu un material uscat. Nu utilizați niciodată obiecte metalice pentru a curăța produsul.
7. Verificați și întrețineți motocositoarea cu regularitate. Orice reparație trebuie efectuată de o unitate autorizată.
8. Păstrați produsul într-un loc rece și uscat, inaccesibil copiilor. A nu se depozita în exterior.

Informații privind mediul

- Se va lua în considerare responsabilitatea în ceea ce privește mediul când se trece la deșeurile produsului ajuns la "sfârșitul ciclului de viață".
- Dacă este necesar, contactați autoritatea locală pentru informații privind trecerea la deșeurii a produsului.

Simbolul  de pe produs sau de pe ambalajul său indică faptul că este posibil ca acest produs să nu poată fi tratat ca deșeu casnic. În schimb, trebuie predat la un centru de colectare a deșeurilor pentru reciclarea

echipamentelor electrice și electronice.

Asigurându-vă că acest produs a fost trecut la deșeurii în mod corect, veți ajuta la prevenirea posibilelor consecințe negative asupra mediului și sănătății umane, ceea ce se poate întâmpla în cazul tratării necorespunzătoare a acestui produs ca deșeu. Pentru mai multe informații privind reciclarea produsului, vă rugăm să contactați oficiul consiliului local, serviciul de salubritate sau magazinul de unde ați achiziționat acest produs.

Recomandări privind întreținerea

- Produsul dumneavoastră este identificat în mod unic printr-o etichetă de identificare de culoare argintie și neagră.
- Recomandăm cu tărie ca produsul dumneavoastră să fie întreținut cel puțin o dată la 12 luni, de preferat de către un specialist.

Garanția și politica de garanție

Dacă pe perioada garanției se constată că o piesă este defectă datorită fabricării greșite, Husqvarna UK Ltd., prin reprezentantul său de service autorizat, va executa gratuit repararea sau înlocuirea acestuia cu condiția ca:

- (a) defecțiunea să fi fost comunicată direct reprezentantului de service autorizat;
 - (b) să se prezinte dovada achiziționării;
 - (c) defecțiunea să nu fi fost cauzată de utilizare necorespunzătoare, neglijență sau reglare greșită făcută de utilizator;
 - (d) defecțiunea să nu fi fost produsă datorită uzurii mecanice;
 - (e) mașina să nu fi fost întreținută sau reparată, demonstrată sau modificată de o persoană neautorizată de către Husqvarna UK Ltd.;
 - (f) mașina să nu fi fost închiriată;
 - (g) mașina să fie deținută de cumpărătorul original;
 - (h) mașina să nu fi fost utilizată în scopuri comerciale.
- * Această garanție completează și în nici un caz nu diminuează drepturile statutare ale clientului.

Defecțiunile cauzate de următoarele cazuri nu sunt acoperite, din acest motiv este important să citiți instrucțiunile din acest Manual al utilizatorului și să înțelegeți modul de utilizare și întreținere al mașinii dumneavoastră:

Defecțiuni neacoperite de garanție

- * Înlocuirea lamelor uzate sau deteriorate.
- * Defecțiuni rezultate în urma necomunicării unei avarii inițiale.
- * Defecțiuni rezultate în urma unui impact brusc.
- * Defecțiuni rezultate în urma neutilizării produsului conform instrucțiunilor și recomandărilor din acest Manual al utilizatorului.
- * Mașinile închiriate nu sunt acoperite de această garanție.
- * Următoarele componente sunt considerate consumabile și durata lor de viață depinde de întreținerea periodică și, din această cauză, de obicei nu sunt incluse în drepturile oferite de garanție: Cablul de nylon, Rola și Cablul

* Atenție!

Husqvarna UK Ltd. își declină responsabilitatea de garanție pentru defecțiuni provocate echipamentului sau pieselor, direct sau indirect prin montarea sau înlocuirea pieselor sau pieselor adiționale care nu sunt fabricate sau aprobate de Husqvarna UK Ltd., sau orice modificare făcută la mașină.

Declarație de conformitate CE

Husqvarna UK Ltd., Aycliffe Industrial Park
Newton Aycliffe, Co. Durham, DL5 6UP, England

Declarăm pe propria răspundere că produsul(ele);

Categoria.....**Mașină electrică de fasonat gazonul**
Tip**MST21, MAST23, MAXT25, MA+XT25**
Identificator de serie.....**Consultați eticheta de identificare a produsului**
Anul construcției.....**Consultați eticheta de identificare a produsului**

Se conformează cerințelor și reglementărilor fundamentale ale următoarelor Directive CE:
98/37/EEC (până la 31.12.09), 2006/42/EC (din 01.01.10), 2004/108/EC, 2000/14/EC
bazate pe următoarele standarde armonizate UE aplicate:
EN60335-1, EN60335-2-91, EN786, EN50366, EN55014-1, EN61000-3-2, EN61000-3-3

Nivelul maxim ponderat A de presiune acustică L_{pA} la nivelul operatorului, înregistrat pe un eșantion de produs(e) de mai sus corespunde **Nivelului** dat în tabel.

Valoarea ponderată maximă a vibrațiilor mână / braț măsurată conform EN ISO 5349 pe un eșantion de produs(e) corespunde **Valorii** date în tabel.

2000/14/EC: Valorile Puterii Acustice Măsurate L_{WA} și Puterii Acustice Garantate L_{WA} sunt în concordanță cu diagramele tabelare.

Procedura de evaluare a conformității..... Annex VI
Autoritatea înștiințată..... Intertek, Cleeve Road
Leatherhead, Surrey
KT22 7SB, England

Newton Aycliffe 01/07/2008
M.Bowden
Director cercetare și dezvoltare
Husqvarna UK Ltd.



Tip:	MST21	MAST23	MAXT25	MA+XT25
Lățimea lamei (cm)	21	23	23	25
Viteza de rotație a dispozitivului de tăiere (rpm)	13,000	11,500	11,500	10,500
Putere (W)	230	250	250	300
Nivelul puterii acustice măsurate L_{WA} (dB(A))	91	91	91	94
Nivelul puterii acustice garantate L_{WA} (dB(A))	93	93	93	95
Nivelul (dB(A))	77.4	82.9	82.9	82.3
Valoarea (m/s ²)	4.59	4.85	4.85	4.5
Greutatea (Kg)	2.0	2.0	2.3	2.3

Προφυλάξεις Ασφάλειας



Εάν δεν χρησιμοποιείται κατάλληλα, τη συσκευή σας μπορεί να είναι επικίνδυνη! Το τηλέφωνό σας μπορεί να προκαλέσει σοβαρό τραυματισμό στο χειριστή και σε άλλους, οι προειδοποιήσεις και οι οδηγίες ασφαλείας πρέπει να ακολουθηθούν για να εξασφαλιστούν η λογική ασφάλεια και αποδοτικότητα στη χρησιμοποίηση της συσκευής σας. Ο χειριστής είναι ο αρμόδιος για την ακολουθία των οδηγιών προειδοποίησης και ασφαλείας σε αυτό το εγχειρίδιο και για τη συσκευή.

Εξήγηση των Συμβόλων στη συσκευή σας



Προειδοποίηση.



Διαβάστε προσεκτικά τις οδηγίες του χρήστη για να βεβαιωθείτε ότι καταλαβαίνετε όλους τους ελέγχους και το τι κάνουν.



Να αποφεύγετε να λειτουργείτε τη συσκευή όταν υπάρχουν κοντά άνθρωποι, ειδικά παιδιά.



Η χρήση προστατευτικών για τα μάτια συνιστάται για την προστασία από αντικείμενα, τα οποία εκτινάσσονται από τα κοπτικά μέρη.



Μην λειτουργείτε τη συσκευή κάτω από τη βροχή και μην αφήνετε τη συσκευή έξω στο ύπαιθρο ενώ βρέχει.



Σβήστε τη συσκευή! Αφαιρέστε το βύσμα από το ρεύμα πριν προσαρμόσετε ή καθαρίσετε τη συσκευή ή σε περίπτωση που προκληθεί ζημιά στο καλώδιο ή το καλώδιο μπλεχτεί.

Προειδοποίηση

Η μεσιενέζα συνεχίζει να περιστρέφεται αφού σβήσει το μηχάνημα.

Γενικά

- Αυτό το προϊόν δεν προορίζεται για χρήση από άτομα (συμπεριλαμβανομένων των παιδιών) με περιορισμένες σωματικές, αισθητηριακές ή διανοητικές ικανότητες ή με έλλειψη εμπειρίας και γνώσεων, εκτός και αν τους παρασχεθεί επίβλεψη ή οδηγίες σχετικά με τη χρήση του προϊόντος από ένα άτομο υπεύθυνο για την ασφάλειά τους. Τα παιδιά πρέπει να επιτηρούνται ώστε να μην παίζουν με το προϊόν. Ίσως οι τοπικοί κανονισμοί να επιβάλλουν περιορισμούς ως προς την ηλικία του χειριστή.
- Να χρησιμοποιείτε μόνο τη συσκευή με τον τρόπο και για τις λειτουργίες που περιγράφονται σε αυτές τις οδηγίες.
- Μην ενεργοποιείτε ποτέ τη συσκευή όταν κουράζεστε, είστε άρρωστοι ή είστε κάτω από την επιρροή οιονοπνεύματος, ναρκωτικών ή φαρμάκων.
- Ο χειριστής ή ο χρήστης είναι υπεύθυνοι για τα ατυχήματα ή τους κινδύνους που πραγματοποιούνται εις βάρος άλλων ανθρώπων ή της περιουσίας τους.
- Να αποφεύγετε να λειτουργείτε τη συσκευή όταν υπάρχουν κοντά άνθρωποι, ειδικά παιδιά.

Ηλεκτρικά

ΑΠΟΦΕΥΓΕΤΕ ΤΗΝ ΤΥΧΑΙΑ ΕΝΑΡΞΗ. ΑΦΑΙΡΕΣΤΕ ΤΗΝ ΠΡΙΖΑ ΑΠΟ ΤΗΝ ΚΕΝΤΡΙΚΗ ΠΑΡΟΧΗ ΚΑΙ ΚΡΑΤΗΣΤΕ ΤΑ ΠΟΔΙΑ ΣΑΣ ΜΑΚΡΙΑ ΑΠΟ ΤΟ ΜΟΧΛΟ ΔΙΑΚΟΠΤΗ ΟΤΑΝ: - ΚΑΘΑΡΙΖΟΝΤΑΣ ΤΟ ΕΣΩΤΕΡΙΚΟ ΤΟΥ ΠΡΟΦΥΛΑΚΤΗΡΑ ΑΣΦΑΛΕΙΑΣ, ΟΤΑΝ ΑΦΑΙΡΕΙΤΕ Ή ΕΠΙΣΚΕΥΑΖΕΤΕ ΤΟ ΚΑΛΩΔΙΟ ΤΟΥ ΚΑΡΟΥΛΙΟΥ, ΤΑΪΖΟΝΤΑΣ ΜΕ ΤΟ ΧΕΡΙ Ή ΑΝΤΙΚΑΘΙΣΤΟΝΤΑΣ ΤΗ ΝΑΛΟΝ ΓΡΑΜΜΗ.

- Συνιστάται η χρήση μιας Συσκευής Υπόλοιπου Ρεύματος (R.C.D.) με ρεύμα θέσης σε λειτουργία όχι περισσότερο από 30mA. Ακόμη και με ένα R.C.D. εγκαταστημένο 100%, η ασφάλεια δεν μπορεί να εγγυηθεί και η ασφαλής πρακτική εργασίας πρέπει πάντα να ακολουθείται. Ελέγξτε το R.C.D. σας κάθε φορά που το χρησιμοποιείτε.
- Πριν τη χρήση, επιθεωρήστε το καλώδιο για τυχόν ζημιές και, αν υπάρχουν σημάδια ζημιάς ή φθοράς, αντικαταστήστε το.
- Μην χρησιμοποιείτε τη συσκευή εάν τα ηλεκτρικά καλώδια είναι χαλασμένα ή έχουν φθαρεί.
- Να μην αποσυνδέετε αμέσως από την κεντρική παροχή ηλεκτρισμού εάν το καλώδιο είναι κομμένο, ή η μόνωση είναι χαλασμένη. Μην αγγίζετε το ηλεκτρικό καλώδιο έως ότου έχει αποσυνδεθεί η ηλεκτρική παροχή. Μην επισκευάζετε μια κοπή ή ένα χαλασμένο καλώδιο. Να το αντικαταστήσετε με ένα καινούριο.
- Το ηλεκτρικό καλώδιο σας πρέπει να ξετυλιχτεί, τα

- κουλουριασμένα καλώδια μπορούν να υπερθερμανθούν και να μειώσουν την αποδοτικότητα της συσκευής σας.
- Κρατάτε πάντα το καλώδιο μακριά από την περιοχή τομής και από τα εμπόδια.
- Μην τραβάτε το καλώδιο γύρω από τα αιχμηρά αντικείμενα.
- Πάντα να σβήνετε την κεντρική παροχή προτού αποσυνδέσετε τυχόν πρίζα, συνδετήρα καλωδίων ή καλώδιο επέκτασης.
- Σβήστε, αφαιρέστε την πρίζα από την κεντρική παροχή και εξετάστε το ηλεκτρικό καλώδιο παροχής για τυχόν βλάβη ή φθορά **πρωτού** να κουλουριαστεί το καλώδιο για αποθήκευση. Μην επισκευάζετε χαλασμένο καλώδιο, να το αντικαταστήσετε με καινούριο. Χρησιμοποιείτε μόνο το καλώδιο αντικατάστασης Υπαίθριων Προϊόντων Husqvarna.
- Πάντα να κουλουριαζέτε το καλώδιο προσεκτικά, αποφεύγοντας τη συστροφή.
- Ποτέ να μην παίρνετε ή να μεταφέρετε τη συσκευή σας από το καλώδιο.
- Ποτέ να μην τραβάτε το καλώδιο για να αποσυνδέετε πρίζες.
- Να χρησιμοποιείτε μόνο την κεντρική παροχή εναλλασσόμενου ρεύματος AC που παρουσιάζεται στην ετικέτα κατάταξης προϊόντων.
- Τα προϊόντα μας διαθέτουν διπλή μόνωση με βάση το EN60335. Κάτω από καμία περίπτωση δεν πρέπει να συνδεθεί γείωση με εξάρτημα της συσκευής.

Καλώδια

Χρήση μόνο καλώδιο μεγέθους 1.00mm2 μέχρι το μέγιστο 40 μέτρων μήκους.

Μέγιστη κατάταξη:

- 1.00mm2 καλώδιο μεγέθους 10 amps 250 βολτ εναλλασσόμενου ρεύματος
 - Καλώδια και οι επεκτάσεις κεντρικής παροχής είναι διαθέσιμα από το τοπικό σας Υπαίθριο Κέντρο Υψηλής Εγκριμένων Προϊόντων της σας.
 - Να χρησιμοποιείτε μόνο καλώδια επέκτασης που σχεδιάζονται ειδικά για υπαίθρια χρήση.
- ## Προετοιμασία
- Όταν χρησιμοποιείτε τη συσκευή σας να φοράτε πάντα στιβαρά υποδήματα και μακρύ παντελόνι.
 - Πρωτό χρησιμοποιήστε τη μηχανή και μετά από τυχόν αντίκτυπο, ελέγξτε για σημάδια φθοράς ή βλάβης και της επισκευή, ανάλογα με τις ανάγκες.
 - Πριν από κάθε χρήση, επιθεωρήστε το σημείο όπου θα κόμπετε. Αφαιρέστε όλα τα αντικείμενα όπως πέτρες, σπασμένα γυαλιά, καρφιά, σύρματα, σπάγκους κ.λπ., τα οποία μπορεί να εκτιναχθούν ή

Προφυλάξεις Ασφάλειας

- να μπλεχτούν στην κεφαλή με τη μεσινέζα.
- Εβρασκεθείτε ότι η κεφαλή κοπής, το καρούλι και το καπάκι έχουν τοποθετηθεί σωστά.

Χρήση

- Να χρησιμοποιείτε τη συσκευή μόνο στο φως της ημέρας ή με καλό τεχνητό φως.
- Να αποφεύγετε να λειτουργείτε τη συσκευή ή σε υγρή χλόη, όπου είναι δυνατό.
- Να δίνετε ιδιαίτερη προσοχή στην υγρή χλόη, μπορεί να χάσετε το βάδισιά σας.
- Στις κλίσεις, να είστε ιδιαίτερα προσεκτικοί και να φοράτε αντιολισθητικά υποδήματα.
- Μην περπατάτε προς τα πίσω όταν κάνετε κλάδεμα, υπάρχει κίνδυνος να σκοτώνετε.
- Να σβήνετε προτού ωθήσετε τη συσκευή πάνω από επιφάνειες εκτός από τη χλόη.
- Μην ενεργοποιείτε ποτέ τη συσκευή με χαλασμένους προφυλακτήρες ή χωρίς τους προφυλακτήρες εν ενεργεία.
- Ποτέ μην τοποθετείτε μεταλλικά κοπτικά στοιχεία.
- Να κρατάτε τα χέρια και τα πόδια σας μακριά από τα μέσα τομής πάντα και ειδικά κατά τον ξεκίνημα της μηχανής.
- Διατηρείτε την κεφαλή κοπής κάτω από το ύψος της μέσης.
- Μην σκύβετε επάνω από τον προφυλακτήρα κοπής όταν κάνετε κοπή ή καλλωπισμό - μπορεί να εκτιναχθούν κομμάτια από τη μεσινέζα.
- Προσέχετε τυχόν κομμάτια μεσινέζας που κόνονται και εκτινάσσονται κατά τη διάρκεια της χρήσης.
- Ποτέ μη σηκώνετε και μη μεταφέρετε ένα προϊόν ενώ αυτό λειτουργεί ή είναι ακόμα συνδεδεμένο στην παροχή ρεύματος.
- αφαιρέστε την ρίζα από την κεντρική παροχή:
 - προτού αφήσετε τη συσκευή αφάλακτο για κάποια περίοδο
 - προτού καθαρίσετε ένα έμφραγμα
 - προτού ελέγξετε, καθαρίσετε ή όταν εργάζεστε

- πάνω στη συσκευή
- εάν χτυπήσετε σε ένα αντικείμενο. Μην χρησιμοποιείτε τη συσκευή σας έως ότου είστε βέβαιοι ότι ολοκληρή η συσκευή είναι σε ασφαλή λειτουργική κατάσταση
- εάν η συσκευή αρχίσει να δονείται ανώμαλα, ελέγξτε την αμέσως. Η υπερβολική δόνηση μπορεί να προκαλέσει τραυματισμό.

Συντήρηση και αποθήκευση

- Να κρατάτε όλα τα παξιμάρδια, τα μπουλόνια και τις βίδες συγυρισμένα για να είστε βέβαιοι ότι η συσκευή είναι σε ασφαλής συνθήκες εργασίας.
- Να αλλάζετε τα κατεστραμμένα ή χαλασμένα εξαρτήματα για λόγους ασφάλειας.
- Χρησιμοποιείτε μόνο ανταλλακτικά μεσινέζα με τις κατάλληλες προδιαγραφές για το προϊόν.
- Χρησιμοποιείτε μόνο ανταλλακτικά και εξαρτήματα που συνιστώνται από την Husqvarna UK Ltd.
- Μετά από κάθε συντήρηση που αφορά τη μεσινέζα, επαναφέρετε πάντοτε το προϊόν στην κανονική του θέση λειτουργίας πριν το ενεργοποιήσετε.
- Καθαρίζετε τη συσκευή με ένα στεγνό πανί. Ποτέ μην χρησιμοποιείτε μεταλλικά αντικείμενα για τον καθαρισμό της συσκευής.
- Επιθεωρείτε και συντηρείτε τη συσκευή κοπής τακτικά. Όλες οι επισκευές πρέπει να εκτελούνται από εξουσιοδοτημένο τεχνικό.
- Αποθηκεύστε σε δροσερό και ξηρό σημείο όπου δεν μπορούν να φτάσουν μικρά παιδιά. Μην αποθηκεύετε σε εξωτερικούς χώρους.

Συστάσεις Υπηρεσίας

- Η συσκευή σας προσδιορίζεται ειδικά από μια ασημένια και μαύρη επίστρωση κατάταξης προϊόντων.
- Σας συνιστούμε ιδιαίτερα όπως η συσκευή σας συντηρείται τουλάχιστον κάθε δώδεκα μήνες, συχνότερα σε επαγγελματική εφαρμογή.

Εγγύηση και Πολιτική Εγγύησης

Εάν τυχόν μέρος βρεθεί ελαττωματικό λόγω ελαττωματικής κατασκευής εντός της εγγυητικής περιόδου, η Husqvarna UK Ltd., μέσω των Εξουσιοδοτημένων Υπηρεσιών Επισκευών της θα εκτελέσουν την επισκευή ή την δωρεάν αντικατάσταση στον πελάτη, δεδομένου ότι:

- α) Το ελάττωμα αναφέρεται άμεσα στον Εξουσιοδοτημένο Επιδιορθωτή.
 - β) Χρηγείται απόδειξη της αγοράς.
 - γ) Το ελάττωμα δεν προκαλείται από κακή χρήση, παραμέληση ή ελαττωματική ρύθμιση από το χρήστη.
 - δ) Η αμέλεια δεν έχει εμφανιστεί μέσω της κανονικής φθοράς λόγω χρήσης.
 - ε) Η μηχανή δεν έχει συντηρηθεί ή έχει επισκευαστεί, δεν έχει αποσυναρμολογηθεί ή έχει περπατήσει από τυχόν πρόσωπο που δεν εγκρίνεται από την Husqvarna UK Ltd.
 - ζ) Η μηχανή δεν έχει χρησιμοποιηθεί για μίσθωση.
 - η) Η μηχανή είναι ιδιοκτησία του αρχικού αγοραστή.
 - θ) Η μηχανή δεν έχει χρησιμοποιηθεί για εμπορικούς σκοπούς.
- * Αυτή η εγγύηση είναι πρόσθετη, και σε καμία περίπτωση δεν καταργεί τα νομικά δικαιώματά του πελάτη.

Παραλείψεις λόγω των ακόλουθων δεν καλύπτονται, επομένως είναι σημαντικό όπως διαβάσετε τις οδηγίες που περιλαμβάνονται σε αυτό το εγχειρίδιο του χειριστή και καταλαβαίνετε πώς να ενεργοποιήσετε και να διατηρήσετε τη μηχανή σας:

Παραλείψεις που δεν καλύπτονται από την εγγύηση

- * Αντικατάσταση των κατεστραμμένων ή χαλασμένων λεπίδων, Κλωστή Νάilon.
- * Παραλείψεις ως αποτέλεσμα της μη υποβολής εκθέσεων ενός αρχικού ελαττώματος.
- * Παραλείψεις ως αποτέλεσμα ξαφνικού αντίκτυπου.
- * Παραλείψεις ως αποτέλεσμα της μη χρησιμοποίησης της συσκευής σύμφωνα με τις οδηγίες και τις συστάσεις που περιλαμβάνονται σε αυτό το εγχειρίδιο του χειριστή.
- * Μηχανές που χρησιμοποιούνται για μίσθωση δεν καλύπτονται από αυτήν την εγγύηση.
- * Τα ακόλουθα στοιχεία που απορριμούνται θεωρούνται ως φθορές των ανταλλακτικών και η ζωή τους εξαρτάται από την κανονική συντήρηση και, επομένως, δεν υπόγονται κανονικά σε μια έγκυρη αξιολόγηση εξουσιοδότησης: Μεσινέζα, καρούλι και κορδόνι

Προσοχή!

Η Husqvarna UK Ltd. δεν αποδέχεται ευθύνη κάτω από την εξουσιοδότηση για ατέλειες που προκαλούνται ως σύνολο ή ως μέρος, άμεσα ή έμμεσα από τη συναρμολόγηση των μερών αντικατάστασης ή των πρόσθετων μερών που είτε δεν κατασκευάζονται ή εγκρίνονται από την Husqvarna UK Ltd. είτε από τη μηχανή που έχει τροποποιηθεί από καμία άποψη.

Περιβαλλοντικές Πληροφορίες

- Η συνειδητοποίηση του περιβάλλοντος πρέπει να εξετάζεται όταν πετάτε τη συσκευή κατά το 'τέλος της ζωής' της.
- Εάν είναι απαραίτητο, ελάτε σε επαφή με τις τοπικές αρχές σας για τις πληροφορίες της διάθεσης της συσκευής.

Το σύμβολο  στη συσκευή ή στη συσκευασία του δείχνει ότι αυτή η συσκευή δεν μπορεί να επεξεργαστεί ως οικιακά απόβλητα. Αντί αυτού θα παραδοθεί στο κατάλληλο σημείο συλλογής για την ανακύκλωσή του

ηλεκτρικού και ηλεκτρονικού εξοπλισμού. Με την εξασφάλιση ότι αυτή η συσκευή πετάγεται σωστά, θα βοηθήσετε να αποτρέψετε τις πιθανές αρνητικές συνέπειες για το περιβάλλον και την ανθρώπινη υγεία, τα οποία θα μπορούσαν να προκληθούν με τον ακατάλληλο χειρισμό αποβλήτων αυτής της συσκευής. Για περισσότερες αναλυτικές πληροφορίες για την ανακύκλωση αυτής της συσκευής, παρακαλώ ελάτε σε επαφή με το τοπικό γραφείο του Δημορχείου σας, την υπηρεσία διάθεσης οικιακών αποβλήτων σας ή το κατάστημα όπου αγοράσατε τη συσκευή.

ΕC ΔΗΛΩΣΗ ΣΥΜΜΟΡΦΩΣΗΣ

Husqvarna UK Ltd., Aycliffe Industrial Park
Newton Aycliffe, Co. Durham, DL5 6UP, England

Δηλώνουμε με αποκλειστικά δική μας ευθύνη ότι το προϊόν/τα προϊόντα

Κατηγορία.....**Ηλεκτρική Τακτοποίηση Γκαζόν**
Τύπος.....**MST21, MAST23, MAXT25, MA+XT25**
Προσδιορισμός της Σειράς.....**Ανατρέξτε στην πινακίδα χαρακτηριστικών προϊόντος**
Έτος κατασκευής.....**Ανατρέξτε στην πινακίδα χαρακτηριστικών προϊόντος**

Συμμορφώνονται με τις ουσιαστικές απαιτήσεις και όρους των παρακάτω οδηγιών ΕΚ:
98/37/ΕΕC (έως 31.12.09), 2006/42/ΕC (από 01.01.10), 2004/108/ΕC, 2000/14/ΕC
βάσει των ακόλουθων εφαρμοζόμενων εναρμονισμένων προτύπων της ΕΕ:
EN60335-1, EN60335-2-91, EN786, EN50366, EN55014-1, EN61000-3-2, EN61000-3-3

Η μέγιστη Α-σταθμισμένη στάθμη ακουστικής πίεσης L_{pA} στη θέση του χειριστή, η οποία καταγράφηκε σε δείγμα των παραπάνω προϊόντων αντιστοιχεί στη Στάθμη που παρουσιάζεται στον πίνακα.

Η μέγιστη σταθμισμένη τιμή κραδασμών άκρου χεριού / βραχίονα, η οποία μετρήθηκε σύμφωνα με το EN ISO 5349 σε δείγμα των παραπάνω προϊόντων αντιστοιχεί στην Τιμή που παρουσιάζεται στον πίνακα.

2000/14/ΕΚ: Οι τιμές μετρηθείσας L_{WA} ηχητικής ισχύος και εγγυημένης L_{WA} ηχητικής ισχύος συμφωνούν με αυτές που παρουσιάζονται στον πίνακα.

Διαδικασία διαπίστωσης συμμόρφωσης.....Annex VI

Ενήμερος φορέαςIntertek, Cleeve Road
Leatherhead, Surrey
KT22 7SB, England

Newton Aycliffe 01/07/2008

M.Bowden

Διευθυντής Έρευνας & Ανάπτυξης
Husqvarna UK Ltd.



Τύπος	MST21	MAST23	MAXT25	MA+XT25
Πλάτος κοπής (cm)	21	23	23	25
Ταχύτητα περιστροφής κοπτικής συσκευής (rpm)	13,000	11,500	11,500	10,500
Ισχύς (W)	230	250	250	300
Μετρηθείσα ηχητική ισχύς L_{WA} (dB(A))	91	91	91	94
Εγγυημένη ηχητική ισχύς L_{WA} (dB(A))	93	93	93	95
Επίπεδο (dB(A))	77.4	82.9	82.9	82.3
Τιμή (m/s ²)	4.59	4.85	4.85	4.5
Βάρος (Kg)	2.0	2.0	2.3	2.3

Güvenlik Önlemleri



Doğru kullanılmadığı takdirde bu ürün tehlikeli olabilir! Bu ürün, kullanıcılarına ve başkalarına ciddi bedensel zarar verecek kapasitede olup, ürünün kullanımı sırasında makul düzeyde güvenlik ve verim sağlanması için uyarıları ve güvenlik talimatlarının izlenmesi şarttır. Kullanıcı, bu elkitabında ürün hakkında verilen uyarıları ve güvenlik talimatlarını izlemekle sorumludur.

Ürünün üzerindeki Sembollerin tanımı



Uyarı.



Tüm kumandaları ve ne işe yaradıklarını kesin olarak anlamak için kullanıcı talimatlarını dikkatle okuyun.



Yakınlarda başkaları, özellikle çocuklar, varsa çalıştırmaktan kaçının.



Kesme parçaları tarafından atılan cisimlere karşı korunmak için göz koruyucu donanımın kullanılması önerilmektedir.



Ünitenizi yağmur yağarken kullanmayın ve yağmur altında bırakmayın.



Anahtarı kapatın! Ayarlama ve temizleme işlemleri yaparken ya da kablo dolaşmışsa veya hasar görmüşse fişi prizden çıkarın.

Uyarı

Makine devreden çıkartıldıktan sonra kesim ipi dönmeye devam eder.

Genel

1. Bu ürün, fiziksel, algılama veya zihinsel yetenekleri kısıtlı veya emniyetlerinden sorumlu bir kişi tarafından ürünün kullanımı ile ilgili gözetim veya talimat verilmemiş tecrübesi ve bilgisi eksik kişiler tarafından (çocuklar dahil) kullanılmamıştır. Çocukların ürün ile oynamadıklarına emin olmak için gözetim altında bulunmaları gerekmektedir. Yerel yönetmelikler operatörün yaşını kısıtlayabilir.
2. Ürünü yalnızca bu talimatlarda anlatılan şekilde ve burada belirtilen işlevler için kullanın.
3. Ürünü yorgun, hasta ya da alkol, uyuşturucu madde ya da ilaç etkisi altında olduğunuz zaman asla kullanmayın.
4. Başkalarına veya onların mallarına gelebilecek kaza ve zararlardan kullanıcı sorumludur.
5. Yakınlarda başkaları, özellikle çocuklar, varsa çalıştırmaktan kaçının.

Elektriksel

ÜNİTENİN KAZARA ÇALIŞMASINI ÖNLEYİN. EMNİYET SİPERİNİN İÇİNİ TEMİZLEMEDEN, MAKARA KAPAĞINI ÇIKARMADAN YA DA YENİDEN TAKMADAN, NAYLON MİSİNAYI ELLE YERLEŞTİRMEYİN YA DA DEĞİŞTİRMEYİN ÖNCE ÜNİTENİN FİŞİNİ PRİZDEN ÇEKİN VE AYAKLARINIZI ANAHTAR KOLUNDAN UZAK TUTUN.

1. Atma akımı 30mA'dan yüksek olmayan bir Artık Akım Cihazı (AAC) kullanılması önerilir. AAC monteli olduğunda dahi %100 güvenlik garantisi edilemez ve güvenli çalışma uygulamalarının her zaman izlenmesi şarttır. Ünitenizi kullanacağınız her zaman AAC'nizi kontrol edin.
2. Kullanmadan önce, kabloyu herhangi bir hasar için kontrol edin, hasar veya eskime belirtileri mevcutsa değiştirin.
3. Elektrik kabloları hasarlıysa ya da yıpranmışsa, ürünü kullanmayın.
4. Kabloda herhangi bir kesik varsa ya da kablounun izolasyonu hasar görmüşse derhal ana elektrik kaynağı ile olan bağlantısını kesin. Fiş prizden çıkarılana kadar kabloya dokunmayın. Kesilmiş ya da hasarlı kabloyu tamir etmeyin. Yenisiyle değiştirin.
5. Elektrik kablosunun sargısı açılmış olmalıdır. Sarılmış haldeki kablolar aşırı ısınarak ürününüzün verimini azaltabilir.
6. Kabloyu daima kesme alanının ve diğer engellerin dışında tutun.
7. Kabloyu keskin cisimlerin etrafından çekmeyin.
8. Herhangi bir fiş, kablo bağlantısı ya da uzatma kablosunun bağlantısını kesmeden önce daima elektrik devresinin ana şalterini kapatın.
9. Elektrik kablosunu muhafaza etmek üzere sarmadan **önce**

makineyi kapatın, fişi prizden çekin ve kabloda hasar ya da yıpranma olup olmadığını inceleyin. Hasarlı kabloyu tamir etmeyin. Yenisiyle değiştirin. Sadece Husqvarna UK Ltd. yedek kablolarını kullanın.

10. Kabloyu daima dikkatle ve keskin kıvrımlara olanak vermeyecek şekilde sarın.
11. Ürünü asla kablosundan tutup kaldırmayın ya da taşımayın.
12. Herhangi bir fişin bağlantısını esmek için asla kablodan tutup çekmeyin.
13. Ürünü sadece sınıflandırma etiketinde gösterilen AC ana şebeke voltajı ile kullanın.
14. Ürünlerimiz EN60335'e uygun olarak fiş izole edilmiştir. Hiçbir surette ürünün herhangi bir parçasına toprak bağlanmamalıdır.

Kablolar

Sadece en fazla 40 metre uzunluğunda 1.00mm2'lik kablo kullanın. Maksimum sınıflandırma:

- 1.00mm2 boyutlu 10 amp 250 volt AC kablo
1. Elektrik ve uzatma kablolarını tarafından onaylanmış yerel servis merkezinde bulabilirsiniz.
2. Sadece harici kesimler için tasarlanmış uzatma kabloları kullanın.

Hazırlık

1. Ünitenizi kullanırken daima koruyucu ayakkabı ve uzun pantolon giyin.
2. Makineyi kullanmadan önce ve herhangi bir darbeden sonra, ünitenizde yıpranma ya da hasar olup olmadığını kontrol edip, gerekiyorsa tamir edin.
3. Her kullanımı önce kesilecek alanı kontrol edin. Atılabilecek veya kesici başlığı içinde kalmış olan taş, kırık cam, çivi, tel, şerit vb. gibi tüm cisimleri çıkartın.
4. Kesim başlığının, makaraların ve kapağın doğru takıldığını kontrol edin.

Kullanım

1. Ürünü sadece gün ışığında veya iyi derecede yapay ışıkta kullanın.
2. Ürününüzü mümkün mertebe ıslak çimenlerde çalıştırmaktan kaçının.
3. ıslak çimenerlere dikkat edin, ayağınız kayabilir.
4. Yokuşlarda ayağınızın kaymamasına ayrıca dikkat edin ve kaymayan ayakkabı giyin.
5. Ürününüzü çalıştırırken geriye doğru yürümeyin, devirebilirsiniz. Yürüyün kesinlikle koşmayın.
6. Çimler dışında farklı yüzeylerde ürününüzü itmeden önce şalteri devre dışı bırakın.
7. Hasarlı veya yerinde olmayan koruma donanımları ile ürünü kesinlikle çalıştırmayın.
8. Keskinlik metal kesim elemanları takmayın.

Güvenlik Önlemleri

- Ellerinizi ve ayaklarınızı her zaman ve özellikle motor çalışırken kesme donanımlarından uzak tutun.
- Kesim başlığını bel seviyesinin altında tutun.
- Kesme veya kenar yapma sırasında kesici siperliği üzerine eğilmeyin – kesim işi tarafından cisimler atılabilir.
- Kullanım süresince naylon ipten fırlatılan kesim parçalarına dikkat edin.
- Çalışırken veya hala şebekeye bağlı iken ürünü kesinlikle kaldırmayın veya taşımayın.
- Eğer herhangi bir nesneye çarparsanız:
 - herhangi bir süre için ürünü tek başına bırakmadan önce;
 - Bir engeli temizlemeden önce;
 - Alet üzerinde kontrol, temizlik veya çalışma yapmadan önce;
 - şebekeden fişi ayırın. Eğer ürün anormal titreşmeye başlarsa, tüm ürünün emniyetli işletme durumu içinde olduğuna emin oluncaya kadar ürünü kullanmayın.
 - Hemen kontrol edin. Aşırı titreşim yaralanmaya neden olabilir.

Bakım ve depolama

- Ürünün, emniyetli çalışma durumu içinde olduğuna emin olmak için tüm somunların, civataların ve vidaların sıkı olmasını sağlayın.
- Yıpranmış veya hasarlı parçaları emniyet için değiştirin.
- Sadece bu ürün için belirtilmiş olan yedek kesim ipini kullanın.
- Sadece Husqvarna UK Ltd. tarafından önerilen yedek parçaları ve aksesuarları kullanın.
- Kesme işlerinden sonra, ürünü çalıştırmadan önce her zaman normal konuma getirin.
- Birimi, kuru bir bez ile temizleyin. Birimi temizlemek için kesinlikle metal cisimler kullanmayın.
- Kesici birimi düzenli olarak kontrol edin ve bakımını yapın. Herhangi bir onarım işi yetkili bir kişi tarafından yapılmalıdır.
- Serin, kuru bir yerde ve çocukların ulaşamayacağı şekilde saklayın. Açık alanlarda depolamayın.

Çevreye İlişkin Bilgiler

- Ürün, ömrü sonunda bertaraf edilirken, çevre koruma hususları göz önüne alınmalıdır.
- Gerektiğinde, bertaraf etme bilgileri için bulunduğunuz yerdeki yetkili makamlara başvurun.

Ürünün ya da ambalajının üzerindeki  sembolü, bu ürüne evlerden çıkan olağan atık madde muamelesi yapılamayacağını belirtir. Bu ürün bertaraf edileceği zaman, elektrikli ve elektronik cihazların geri dönüşümünü sağlamak için uygun toplama noktasına götürülmelidir.

Bu ürünün gerektiği gibi bertaraf edilmesini sağla-

arak çevre ve insan sağlığı için oluşturacağı muhtemel olumsuz sonuçların önlenmesine yardım etmiş olacaksınız. Aksi takdirde, bu ürün için uygun olmayan atık madde muamelesi yapıldığında yukarıda sözü edilen olumsuz sonuçlar meydana gelebilir.

Bu ürünün geri dönüşümü hakkında daha ayrıntılı bilgi için lütfen bulunduğunuz yerdeki geri dönüşüm bürosuna, çöp toplama servisine ya da ürünün satın aldığınız mağazaya danışın.

Servis Önerileri

- Ürününüz, gümüş ve siyah renkli ürün sınıflandırma etiketiyle kesin olarak tanılanmıştır.
- Ürününüzün en az on iki ayda bir, profesyonel uygulamalarda ise daha sık olarak, servis edilmesinin önerilir.

Garanti ve Garanti Politikası

Bu ürünün herhangi bir parçasının hatalı üretim nedeniyle kusurlu olduğu garanti dönemi içinde ortaya çıkarsa, Husqvarna UK Ltd., aşağıdaki koşullar yerine getirildiği takdirde Yetkili Servis Merkezleri aracılığıyla ürünün müşteri için ücretsiz olarak tamir edilmesini ya da değiştirilmesini sağlayacaktır:

- Arıza doğrudan Yetkili Servis Merkezine bildirilmelidir.
- Satın alma kanıtı (fatura/fiş) sağlanmalıdır.
- Kullanıcının ürünü kötü kullanması, ihmalkar davranması ya da hatalı ayarlaması nedeniyle oluşan arızalar garanti kapsamına girmez.
- Ürünün normal kullanımı sonucundaki aşınma ve yıpranma nedeniyle oluşan arızalar garanti kapsamına girmez.
- Makine, yetkili Husqvarna UK Ltd. temsilcileri dışındaki bir şahıs tarafından servis veya tamir edilmiş, sökölmemiş veya kuralanmamış olmalıdır.
- Makine, kiralık olarak kullanılmamış olmalıdır.
- Makinenin sahibi, ilk satın alan şahıs olmalıdır.
- Makine, ticari amaçla kullanılmamış olmalıdır.

* Bu garanti ek nitelikte olup, müşterinin yasalarda yerleşmiş haklarını hiçbir şekilde azaltmaz.

Aşağıdaki nedenlerden dolayı oluşan arızalar garanti kapsamına girmez; dolayısıyla, bu Çalıştırma Elkitabının içerdiği talimatları okumanız ve makinенizin nasıl

çalıştırılması ve bakımının nasıl yapılması gerektiğini öğrenmeniz önemlidir.

Aşağıdakiler bu garantinin kapsamına girmez:

- * Yıpranmış ya da hasar görmüş bıçakların değiştirilmesi, Naylon Misina
- * İlk arızanın bildirilmemesi sonucunda oluşan arızalar.
- * Ani darbe sonucunda oluşan arızalar.
- * Ürünün bu Çalıştırma Elkitabında verilen talimatlar ve öneriler uyarınca kullanılmaması sonucunda oluşan arızalar.
- * Kiralık kullanılan makineler bu garanti kapsamına girmez.
- * Aşağıdaki parçalar aşınan parçalar sayılır ve ömürleri düzenli bakıma bağlı olarak değişir; dolayısıyla bunlar normal olarak geçerli bir garanti talebine tabi değildir: Naylon İp, Makara ve İp
- * **Dikkat!** Husqvarna UK Ltd., kısmen veya tümüyle, dolaylı veya dolaysız olarak, Husqvarna UK Ltd. tarafından üretilmemiş ya da onaylanmamış yedek veya ek parçaların kullanılması ya da makine üzerinde herhangi bir şekilde yapılan değişiklikler nedeniyle oluşan arızalar için garanti kapsamı içinde sorumluluk kabul etmez.

EC UYGUNLUK BEYANNAMESİ

Husqvarna UK Ltd., Aycliffe Industrial Park
Newton Aycliffe, Co. Durham, DL5 6UP, England

Ürünün; uygulanmış olan aşağıdaki AB uyumlu standartlara dayanarak(s);

Kategori.....**Elektrikli Çim Düzeltme Makinesi**
Tip.....**MST21, MAST23, MAXT25, MA+XT25**
Kesme Cihazının Tipi.....**Ürün Değerlendirme Etiketine Bakın**
Yapım Yılı.....**Ürün Değerlendirme Etiketine Bakın**

aşağıdaki EC Direktiflerinin esas gereksinimleri ve ön koşulları ile uyumlu olduğunu
98/37/EEC (buraya kadar 31.12.09), 2006/42/EC (buradan 01.01.10), 2004/108/EC,
2000/14/EC

ana sorumluluğumuza dayanarak beyan ederiz:

EN60335-1, EN60335-2-91, EN786, EN50366, EN55014-1, EN61000-3-2, EN61000-3-3

Operatör pozisyonunda maksimum A ölçekli ses basınç seviyesi L_{pA} , tabloda verilen **Seviye** ile ilişkili olan yukarıdaki ürünün bir örneği üzerinde kaydedilmiştir.

Tabloda verilen **Değer** ile ilişkili olan yukarıdaki ürünün bir örneği üzerinde EN ISO 5349'a göre ölçülen maksimum el / kol titreşim ölçekli değer

2000/14/EC: Ölçülen Güvenilir Güç L_{WA} ve Garanti Edilen Güvenilir Güç L_{WA} değerleri çizelge haline getirilmiş resimlere göre olmaktadır.

Uygunluk Değerlendirme Prosedürü..... Annex VI

Belirtilen Cisim..... Intertek, Cleeve Road
Leatherhead, Surrey
KT22 7SB, England

Newton Aycliffe 01/07/2008
M.Bowden
Araştırma ve Geliştirme Müdürü
Husqvarna UK Ltd.



Tip	MST21	MAST23	MAXT25	MA+XT25
Kesim Genişliği (cm)	21	23	23	25
Kesim Aygıtının Dönüş Hızı (rpm)	13,000	11,500	11,500	10,500
Güç (W)	230	250	250	300
Ölçülen Ses Gücü L_{WA} (dB(A))	91	91	91	94
Garanti Edilen Ses Gücü L_{WA} (dB(A))	93	93	93	95
Seviye (dB(A))	77.4	82.9	82.9	82.3
Değer (m/s ²)	4.59	4.85	4.85	4.5
Ağırlık (Kg)	2.0	2.0	2.3	2.3

BELGIQUE/BELGIÉ	Husqvarna BELGIUM NV, BERGENSESTEENWEG 719, 1502 LEMBEEK Tel: 02 363 0311, Fax: 02 363 0391
ČESKÁ REPUBLIKA	Husqvarna Cesko s.r.o., oz Husqvarna Outdoor Products, Dobronická 635, 148 25 Praha 4 Tel: 02/6111 2408-9, Info-linka: 0800/110 220 Internet: www.partner-flymo.cz E-mail: info@husqvarna.cz
DANMARK	Flymo/Partner A/S, Lundtoftøgårdsvej 93A, 2800 Kgs.Lyngby Tel: 4587 7577, Fax: 45933308, www.flymo-partner.dk
DEUTSCHLAND	Husqvarna Deutschland GmbH, Julius Hofmann Str. 4, 97469 Gochsheim Tel: 097 21 7640, Fax: 097 21 764202
ESTONIA	Husqvarna Eesti OÜ, Mustamäe tee 24, 10621 Tallinn Tel: +372 6650030
FRANCE	Husqvarna Jardin SAS54, 54, rue Lambrechts, BP316, 92402 COURBEVOIE cedex Tel 01 46 67 8141, Fax 01 43 34 2491
FINLAND SUOMI	OY Husqvarna AB, PL185, 00511 HELSINKI Tel: 00 39611, Fax: 00 39 612632
ITALIA	McCulloch Italiana s.r.l. Via Como 72, 23868 Valmadrera (LECCO) Tel: 800 017829, Fax: 0341 581671
IRELAND	Flymo Ireland Tel: 01 4565222, Fax: 01 4568551
MAGYARORSZÁG	Husqvarna Magyarország Kft., 1142 Budapest, Erzsébet királyné u. 87 Tel: 06-1-467 32 72, Fax: 06-1-221 50 56
NORGE	Flymo/Partner, div. av Husqvarna Norge AS Postboks 200, 1541 Vestby Tel: 69 10 47 90
NEDERLAND	Husqvarna Nederland BV, Vennootsweg 1, 2404 CG Alphen aan den Rijn Tel: +31(0) 172468322, Fax: +31(0) 172468219
ÖSTERREICH	HUSQVARNA Zentralwerkstätte, Industriezeile 36, 4020 LINZ, Tel: 0732 770101-60, Fax: 0732 795922
POLSKA	Husqvarna Poland Sp. z o.o. 03-371 Warszawa, ul. Wysockiego 15B Tel:- (22) 8332949
SLOVENIJA	SKANTEH d.o.o. Tel:- (061) 133 70 68, Fax:-(061) 133 70 68
SLOVENSKA	Husqvarna Slovakia s.r.o., Borova Sihot 211, 033 01 Lipt. Hradok Tel: 044 522 14 19, Fax: 044 522 14 18, www.flymo-partner.sk
SOUTH AFRICA	Outdoor Products South Africa (Pty) Ltd - t/a Husqvarna Market Road Extension, Mkondeni, Pietermaritzburg Tel: +27 33 3461379, Fax: +27 33 3461385, Internet: www.husqvarna.co.za
SCHWEIZ/SUISSE/SUIZZERA	Husqvarna Schweiz AG, Industriestrasse 10, 5506 Mägenwil Tel 062/889 93 50, Fax 062/889 93 60
SVERIGE	Husqvarna AB, Sverige Tel: 036 – 14 67 00, Fax: 036 – 14 60 70
UNITED KINGDOM	Husqvarna UK Ltd. Tel: +44 325 302302, Fax: +44 325 310339

Our policy of continuous improvement means that the specification of products may be altered from time to time without prior notice.

Husqvarna UK Ltd.
Aycliffe Industrial Park
NEWTON AYCLIFFE
Co.Durham DL5 6UP
ENGLAND
Telephone - (00) 44 1325 302302 Fax - (00) 44 1325 310339

