

PRIVILEG

MACHINE A COUDRE (A bras libre)

C.I : 066.585 X - 066 584 - 065 434
trlac : 91203-17-001

MODE D'EMPLOI :

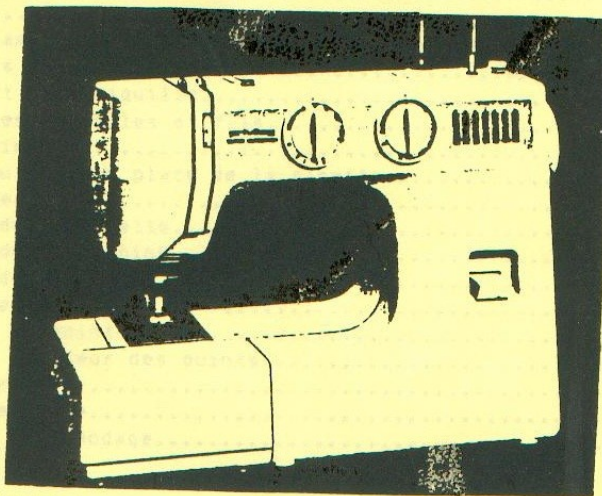

Félicitations !

Elle est à vous, cette machine à coudre PRIVILEG moderne et facile à utiliser. Cependant, avant la première utilisation, lisez attentivement le mode d'emploi ci-après afin de vous familiariser au plus vite avec tous les avantages qu'elle vous offre.

Prenez le temps d'étudier les fonctions des différentes pièces et commandes. Ainsi, vous irez d'autant plus vite une fois au travail et les résultats n'en seront que meilleurs.

IMPORTANT !

- a) Pour éviter les risques de blessure en cousant, soyez attentif à l'aiguille qui monte et descend.
- b) Débranchez toujours la machine après utilisation et chaque fois que vous voulez changer l'aiguille, la canette ou la lampe ou encore si vous intervenez à l'intérieur du mécanisme.
- c) La puissance maximale admise pour la lampe est de 15 Watts.

S O M M A I R E :

Descriptif de la machine	p	3
Les accessoires.....	p	4
Branchement de l'appareil.....	p	5
Pédale.....	p	5
Lampe	p	5
Tablette amovible (Emplacement des accessoires).....	p	6
Mouvements et pose du pied de biche.....	p	6, 7
Changement de l'aiguille.....	p	7
Tableau des aiguilles et fils.....	p	7, 8
Porte-bobines.....	p	9
Retrait ou mise en place de la canette.....	p	9
Embobinage.....	p	10
Enfilage de la canette.....	p	10
Enfilage de la machine.....	p	11
Remontée du fil de la bobine.....	p	12
Réglage de la tension du fil.....	p	12
Sélecteur de points.....	p	13
Sélecteur longueur des points.....	p	13
Marche arrière.....	p	13
Ligne directrice.....	p	14
Plaque de raccomodage.....	p	14
Point droit.....	p	14
Changement de direction.....	p	15
Point zig zag.....	p	15
Surfilage.....	p	16
Point surjet oblique.....	p	16
Point zig zag élastique.....	p	16
Point overlock.....	p	17
Point stretch droit.....	p	17
Coudre une fermeture à glissière.....	p	18
Coudre des boutons.....	p	18
Coudre des boutons.....	p	19
Point caché.....	p	20
Points décoratifs.....	p	20
Démontage et montage de l'anneau de la coursière.....	p	23
Nettoyage du transporteur.....	p	24
Graissage de la machine.....	p	24
Conseils en cas de problèmes.....	p	25
Garantie et réparations	p	26

DESCRIPTIF DE LA MACHINE

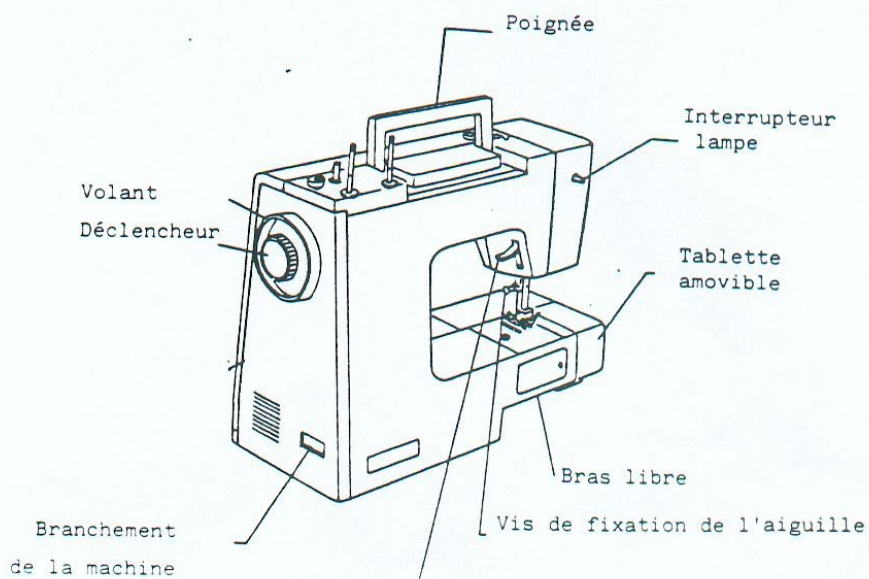
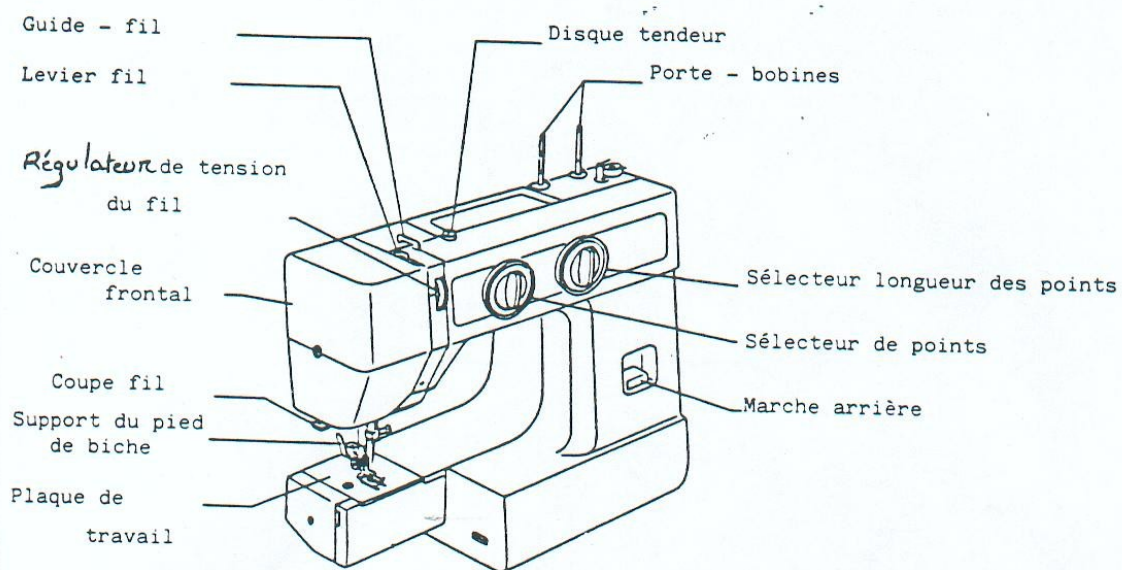

ACCESSOIRES 7

- 1 . Assortiment d'aiguilles
- 2 . Burette
- 3 . Découreur
- 4 . Canettes
- 5 . Tournevis
- 6 . Plaque de raccomodage
- 7 . Pied pour fermetures à glissière
- 8 . Pied pour boutonsnières
- 9 . Pied pour point caché

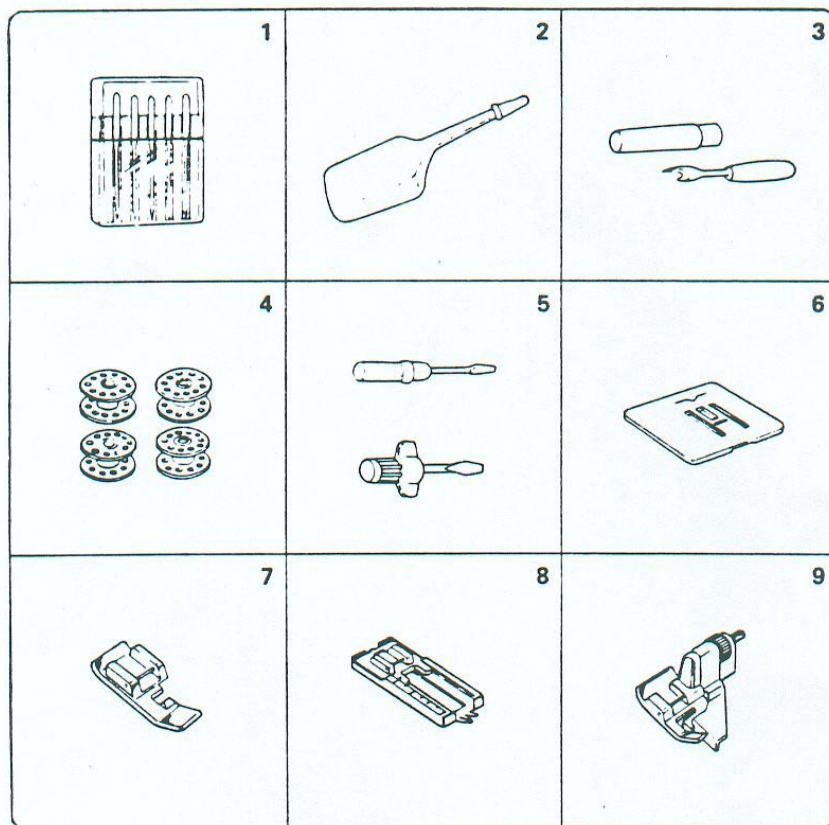

Branchement de la machine :

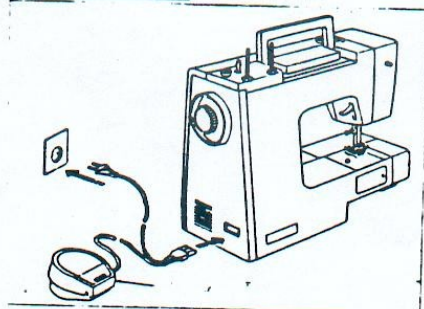

Avant de brancher la machine, vérifier que la tension du réseau soit bien conforme à l'indication figurant sur la machine.

Introduire la fiche non réversible dans la prise de l'appareil puis brancher la machine sur le secteur.

Pédale de commande :



La vitesse de couture se règle à l'aide de la pédale de commande.
Plus on appuie fortement sur la pédale, plus la vitesse de couture est rapide.

La machine est équipée d'un variateur électronique qui adapte automatiquement la force de l'impact à l'épaisseur du tissu.

Lampe :

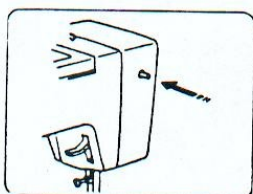

Pour allumer ou éteindre la lumière, appuyer sur ce bouton .

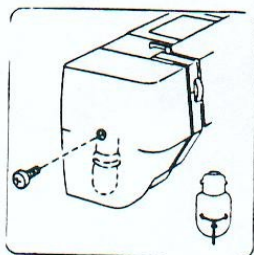

Pour changer l'ampoule : tourner la vis dans le sens inverse des aiguilles d'une montre puis retirer le couvercle frontal.
Pour enlever l'ampoule usagée, appuyer puis tourner vers la gauche.
Pour mettre l'ampoule neuve, appuyer puis tourner vers la droite.

Tablette amovible :

La tablette amovible permet de disposer d'agrandir la surface du plan de travail. De plus, elle fait fonction de boîte de rangement pour les divers accessoires.

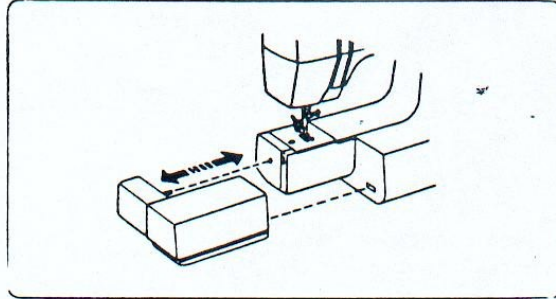

Pour coudre avec le bras libre, détacher la tablette amovible de la machine, comme l'indique le schéma.

Accessoires :

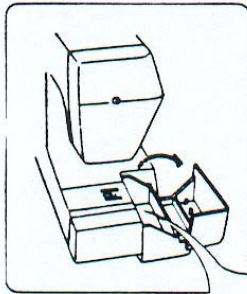

Les divers accessoires se rangent à l'intérieur de la tablette amovible.

Mouvements du pied de biche :

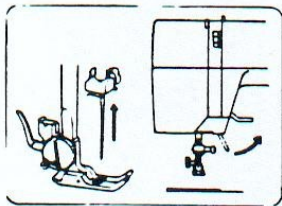

Placer l'aiguille en position haute en tournant le volant.
Lever le pied de biche.

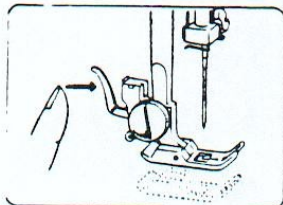

Appuyer sur le levier situé à l'arrière du support du pied.
Le pied de biche descend.

Pose du pied de biche :

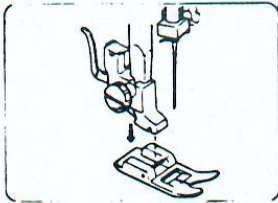

Placer le pied de biche de façon à ce que la petite barre du pied soit exactement sous l'encoche du support. Descendre le support pour enclencher le pied.

Changement de l'aiguille :

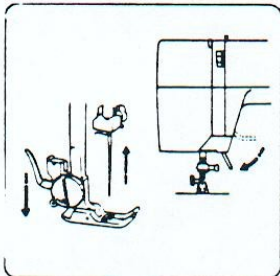

Placer l'aiguille en position haute en tournant le volant vers soi.

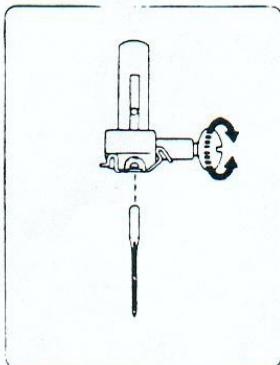

Desserrer la vis de fixation en tournant dans le sens inverse des aiguilles d'une montre puis enlever l'aiguille.

Placer la nouvelle aiguille de façon à ce que le côté plat soit vers l'arrière puis pousser vers le haut jusqu'à la butée. Enfin, resserrer la vis de fixation.

Vérifier régulièrement l'état de l'aiguille. En effet, les aiguilles abîmées ou tordues nuisent à la régularité des points, brisent ou coincent le fil et peuvent également endommager le plateau de couture.

Tableau des aiguilles et des fils :

Le choix de l'aiguille et du fil est déterminant pour le résultat final du travail de couture.

N'utiliser que des aiguilles du système 130/705 H. L'aiguille et le fil doivent être choisis en fonction du tissu destiné à être cousu.

Utiliser toujours le même fil dans la canette et sur l'aiguille.

Le tableau suivant vous aidera à choisir le fil et l'aiguille correspondant à chaque tissu :

Tissus	Aiguille	Fil	
		Grosueur	Matière
Grosse toile, vêtements travail	80-100	40-50 50/3	fil de coton fil synthétique
Tissus costume, tissus manteau	80-90	100/3	fil de coton
Coton et fibranne	80-90	50-60	fil de coton
Toile, draps et taies d'oreiller	70-80	60	fil de coton mercerisé
Tissus de chemisier, Popeline	70-90	60-70	fil de coton mercerisé
Taffetas, satin, crêpe	80	100/3	soie couture
Tissus ameublement, rideaux de coton	80	60-70	fil de coton mercerisé
Rideaux synthétiques	70-80	120/3	fil synthétique
Lainage	70-90	60-70	fil de coton mercerisé
Tissu éponge	80-90	50-60	fil de coton mercerisé
Velours côtelé	80-100	100/3 50/3	soie de couture fil synthétique

Pour les tissus élastiques, utiliser l'aiguille bleue élastique

Jersey synthétique	75,90	100/3	soie de couture
"Elastiss"		120/3	fil synthétique
Jersey de laine	75,90	100/3	soie de couture

Porte - Bobines :

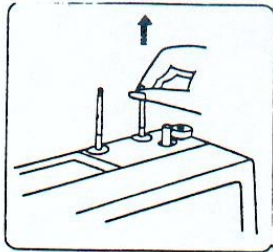

Les deux tiges porte - bobines sont utiles pour tenir les bobines et amener le fil. Pour utiliser la machine, sortir les porte - bobines puis les rentrer après utilisation.

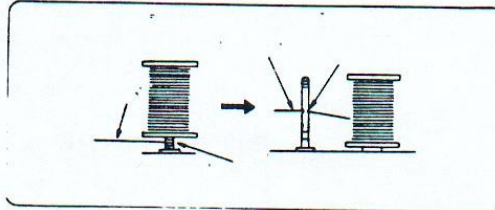

Remarque : Si le fil supérieur s'enroule autour du support de la bobine, il convient de le faire passer dans le trou situé au milieu du support, comme l'indique le schéma.

Retrait ou mise en place de la canette :

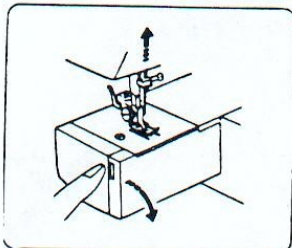

Ouvrir le porte - canette.

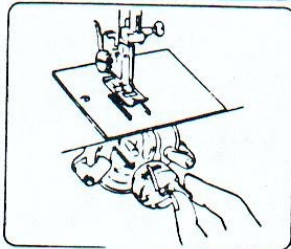

Remonter l'aiguille en tournant le volant puis retirer la canette en la prenant par son loquet.

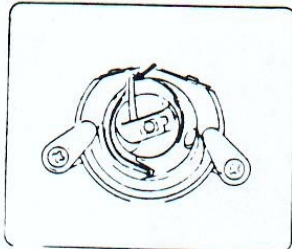

Lors de la mise en place de la canette, le doigt doit s'enclencher dans l'encoche du porte - canette.

Embobinage de la canette :

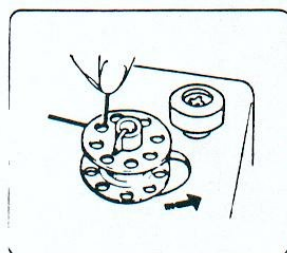
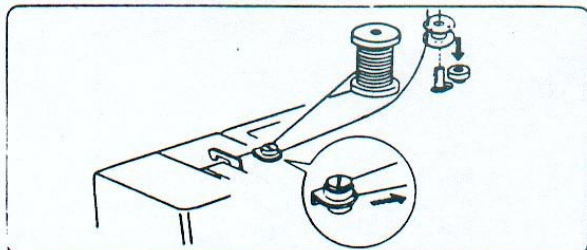

Dérouler le fil de la bobine puis le faire passer autour du dique de tension du guide - fil. Ensuite, introduire le fil dans l'un des trous de la canette, de l'intérieur vers l'extérieur.
Placer la canette sur l'axe puis appuyer vers la droite jusqu'à la butée.

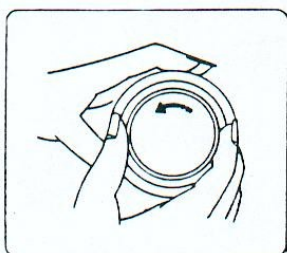

Pour débrayer la machine, bloquer le volant avec la main gauche et tourner le bouton de déclenchement avec la main droite, dans le sens inverse des aiguilles d'une montre.

Appuyer sur la pédale en tenant dans la main l'extrémité du fil qui est libre. Arrêter la machine après quelques tours puis couper le fil. Appuyer une nouvelle fois sur la pédale jusqu'à ce que la canette soit remplie. La machine s'arrête alors automatiquement. Casser le fil et enlever la canette. Tourner le bouton de déclenchement dans le sens des aiguilles d'une montre.

Enfilage de la canette :

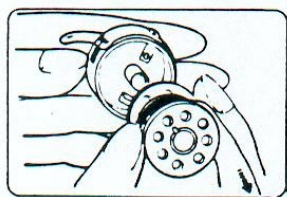

Placer la canette dans son logement de façon à ce que le fil se déroule dans le sens de la flèche.



Engager le fil dans la fente de la boîte à canette.

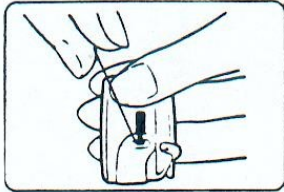

Tirer le fil sous le ressort de tension jusqu'à l'ouverture.
Laisser sortir environ 10 cm de fil.
Enfin, placer la canette dans le porte - canette en la tenant par le loquet.

Enfilage de la machine :

Placer le tendeur de fil en position haute en tournant le volant vers vous.

Relever le levier du pied de biche.

Placer le fil sur le porte - bobine de façon à ce qu'il se déroule par l'arrière de la bobine.

Passer le fil dans les différents guides en respectant l'ordre :

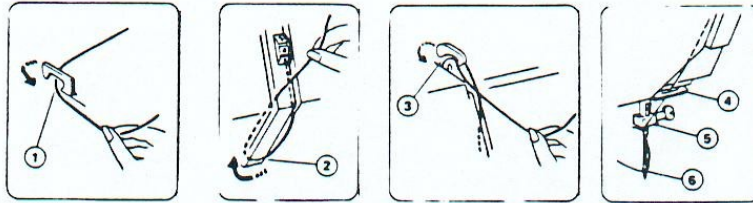

1. Passer le fil par le trou du guide - fil
2. Faire passer le fil dans le tendeur puis autour du guide - fil
3. Remonter le fil puis le faire passer de droite à gauche dans le levier tendeur
4. Ensuite, tirer le fil vers le bas et le faire passer par le trou du guide - fil inférieur
5. Continuer à descendre le fil pour le faire passer dans le trou du guide - fil situé sur le support de l'aiguille.
6. Enfin, enfiler le fil d'avant en arrière dans le chat de l'aiguille.

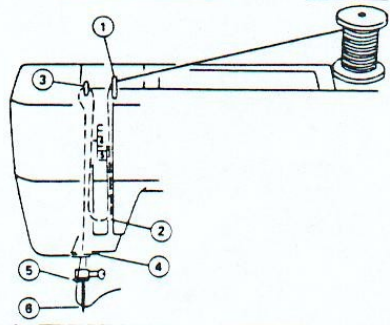

Remontée du fil :

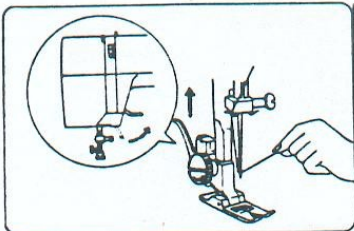

Relever le levier du pied de biche et tenir le bout du fil avec la main gauche.

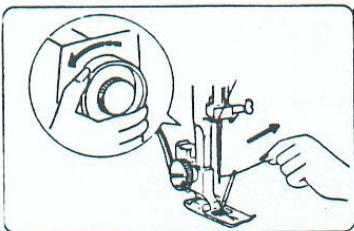

Tourner lentement le volant vers soi jusqu'à ce que l'aiguille soit descendue puis continuer à tourner jusqu'à ce que le tendeur de fil se trouve dans la position la plus haute.
Tirer doucement le fil supérieur, le fil inférieur remonte.

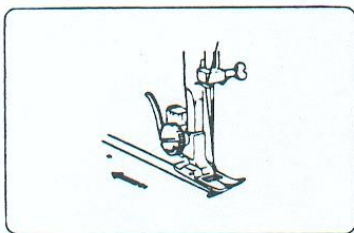

Tirer les deux fils sur environ 15 cm en les plaçant sous le pied de biche.

Réglage de la tension du fil :

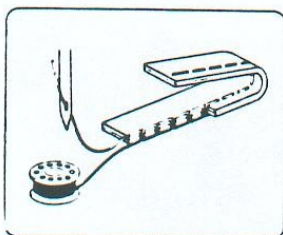

Pour obtenir un résultat satisfaisant, la tension du fil supérieur et du fil inférieur doit être réglée.
La tension des fils est correcte si les points sont réguliers à l'endroit et à l'envers du tissu.

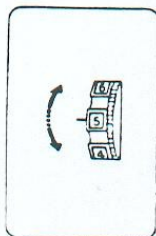

Le réglage s'effectue en tournant le disque de tension.
La graduation du disque permet d'avoir une tension normale en position 5. Cependant, la tension peut être ajustée en fonction de l'épaisseur du fil.

Sélecteur de points :

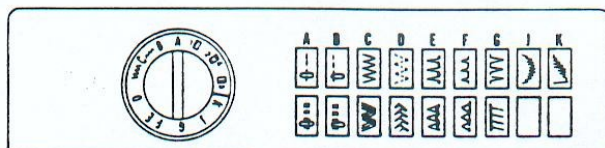

Placer l'aiguille en position haute en tournant le volant.
Ensuite, choisir le point désiré en tournant le sélecteur vers la droite ou vers la gauche.

Réglage de la longueur des points :

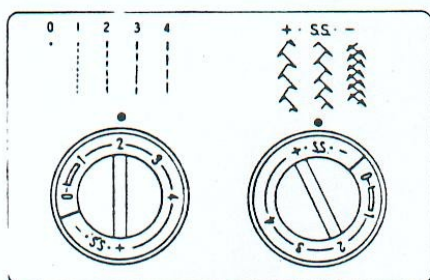

Régler la longueur en tournant le bouton de longueur de point. Plus le chiffre est élevé, plus la longueur du point est importante.

Pour coudre en points stretch, positionner le sélecteur de longueur des points sur "S.S".
Si les motifs sont trop serrés, placer le bouton de longueur de point sur "+".
Dans le cas contraire, placer ce même bouton sur "-".

Marche arrière :

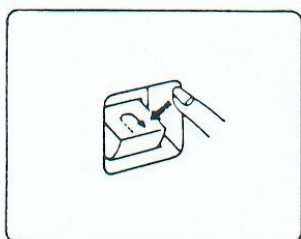

La marche arrière permet de verrouiller les extrémités d'une couture ou bien de la renforcer sur toute la longueur.

Pour cela, maintenir le bouton de marche arrière enfoncé aussi longtemps que nécessaire.
Dès que le bouton est relâché, la machine recommence à coudre normalement.

Ligne directrice :

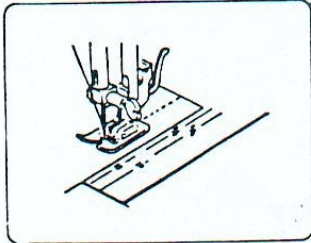

Les chiffres figurant sur le plateau de la machine indiquent la distance entre la position de l'aiguille et la ligne directrice.

Les chiffres de la première ligne sont indiqués en millimètres et ceux de la deuxième ligne en Inch.

Plaque de raccommodage :

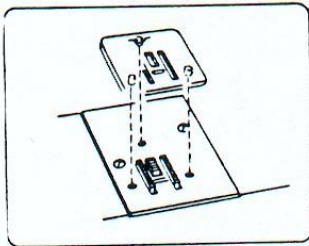

Montage :

1. Tenir la plaque avec les 3 petites tiges dirigées vers le bas.
2. Pour fixer la plaque, introduire les tiges dans les trous du plan de travail.

LES DIFFERENTS POINTS : Attention! Le réglage de la machine varie en fonction du point désiré. C'est pourquoi il convient pour chaque point de se référer au schéma figurant au-dessus du descriptif du point.

Point droit :

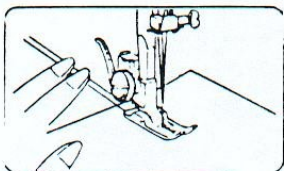
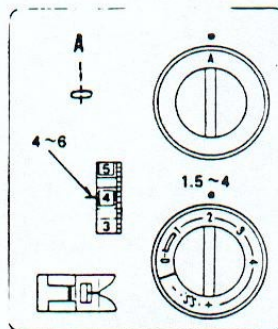

Lever le pied de biche et placer le tissu le long de la ligne directrice sur le plan de travail.

Descendre l'aiguille dans le tissu ainsi que le pied de biche et tirer les fils vers l'arrière.

Appuyer sur la pédale.

Guider le tissu le long de la ligne directrice sans tirer dessus.

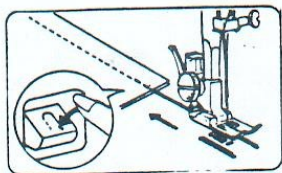

Pour arrêter le fil à la fin d'une couture, appuyer sur le bouton de marche arrière et coudre quelques points.

Relever le pied de biche et retirer le tissu en maintenant les fils tirés vers l'arrière.



Couper les fils à la bonne longueur pour pouvoir coudre un autre tissu.

Changement de direction :

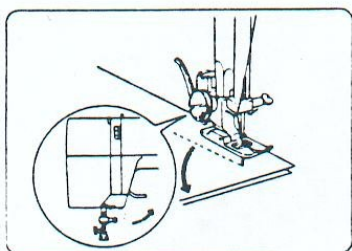

Pour changer de direction, arrêter la machine puis tourner le volant vers soi pour que l'aiguille soit dans le tissu. Lever le pied de biche et tourner le tissu. L'aiguille sert de pivot. Enfin, redescendre le pied de biche et poursuivre la couture.

Point zig - zag :

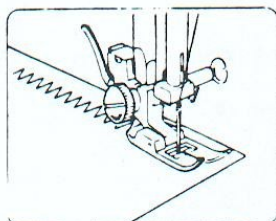
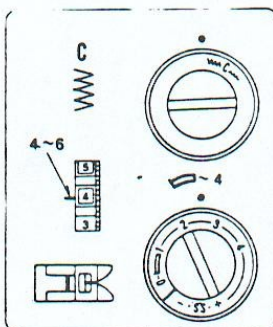

Le point zig - zag simple est souvent utilisé pour surfiler ou coudre des boutons etc ...

Surfilage :

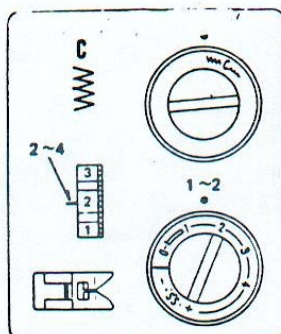
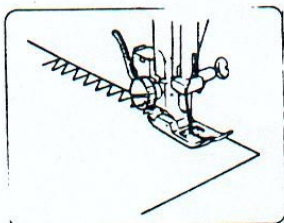

Ce point est utilisé pour empêcher l'effilochement du tissu.

Point de surjet oblique :

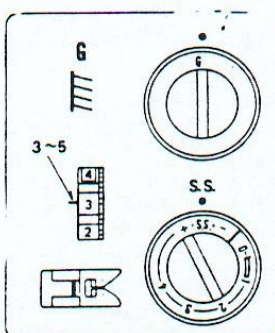
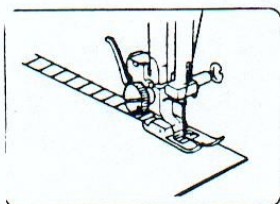

Ce point permet d'assembler et de surfiler simultanément 2 épaisseurs de tissu. Pour cela, mettre l'un sur l'autre les bords droits des 2 morceaux de tissu puis coudre.

Point ziq - zag élastique :

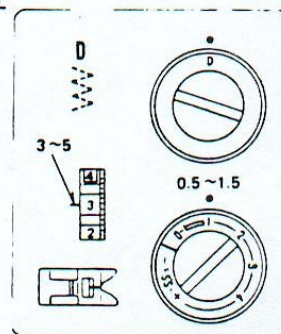
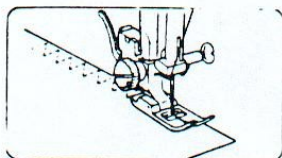

Placer le tissu de façon à ce que le côté droit du pied de biche dépasse un peu le bord du tissu et guider celui-ci de manière à ce que la machine pique bien au bord. Ce point peut aussi être utilisé pour coudre des étiquettes ou des élastiques.

Point overlock :

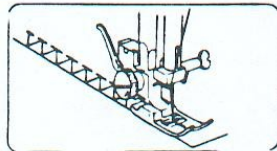
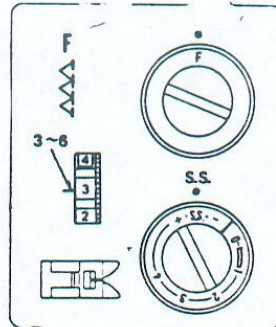

Ce point permet d'assembler et de surfiler simultanément deux épaisseurs de tissus élastiques.

Les possibilités d'utilisation de ce point sont identiques à celles du point de surjet oblique.

Le point overlock fait environ 3 mm de large.

Point stretch droit :

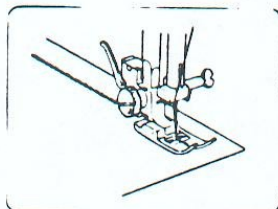
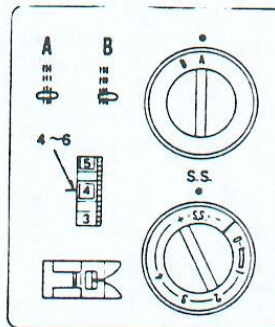

Le point stretch droit consiste en 2 points en avant et un point en arrière. Il est donc particulièrement solide et permet de renforcer les coutures.

Coudre une fermeture à glissière :

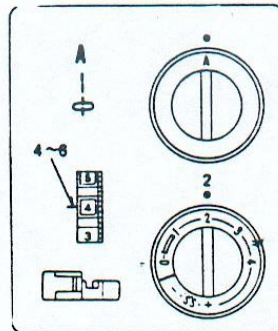
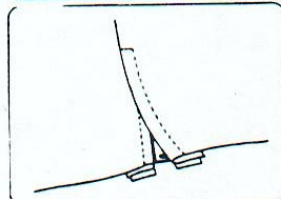
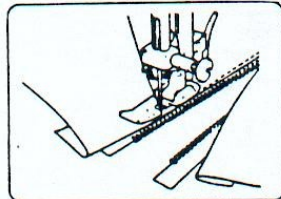

Fixer la fermeture avec des épingles puis la placer sous le pied de biche. Ensuite, tirer les deux fils vers l'arrière et descendre le pied.

Pour coudre le côté gauche de la fermeture, guider le bord du pied le long des dents de la fermeture et coudre à travers le tissu et la bande de la fermeture.

Tourner le tissu pour coudre de la même manière le côté droit de la fermeture.

Coudre des boutonnières :

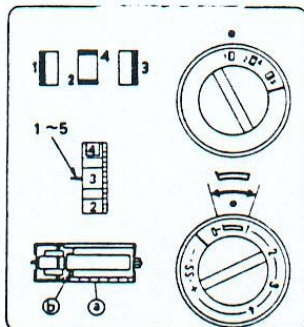

Placer un bouton sur le tissu et marquer avec un crayon la limite supérieure et la limite inférieure du bouton afin de déterminer la taille de la boutonnière.

Mettre en place le pied pour boutonnières. Pousser complètement en arrière la règlette du pied (a).

Positionner le tissu de façon à ce que le repère dessiné pour la boutonnière se trouve bien au centre du pied.

La flèche (b) désigne le point d'arrêt de la boutonnière.

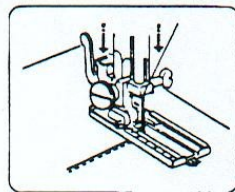

Placer le sélecteur de point sur "4".

Tirer les deux fils vers l'arrière.

Piquer l'aiguille dans le tissu à l'endroit où doit commencer la boutonnière puis descendre le pied.

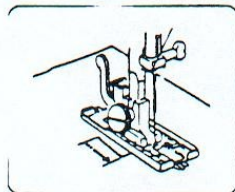

Coudre le côté gauche jusqu'à la limite puis relever l'aiguille.

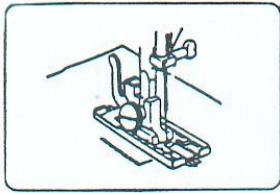

Placer le sélecteur de point sur "4".
Piquer 5 points d'arrêt puis relever l'aiguille.

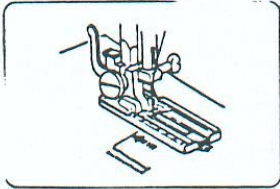

Ensuite, placer le sélecteur de point sur "1" et coudre maintenant le côté droit de la boutonnière.

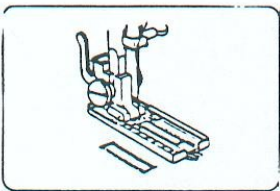

Enfin, placer le sélecteur de point sur "4" et piquer quelques points d'arrêt. Relever l'aiguille.

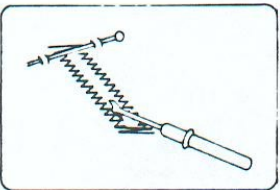

Retirer le tissu de la machine et couper les fils de couture.
Glisser une aiguille à travers les points d'arrêt pour éviter de trop ouvrir la boutonnière puis la couper avec le découseur bien au milieu des 2 rangs de points.

Coudre des boutons :

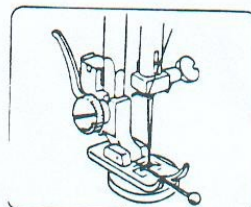
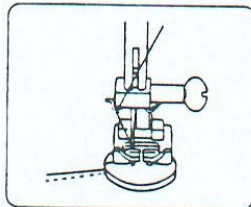
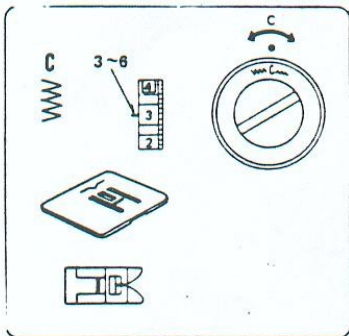

Placer le sélecteur de point sur " ". Placer les 2 trous du bouton sous la fente du pied de façon à ce que la pointe de l'aiguille soit exactement au - dessus du trou de gauche. Descendre le pied et placer le sélecteur de point de façon à ce que la pointe de l'aiguille se trouve maintenant au - dessus du trou de droite. Piquer environ 5 points puis relever l'aiguille. Replacer le sélecteur de point sur " " et refaire quelques points pour arrêter le fil.

Point caché (ou invisible) :

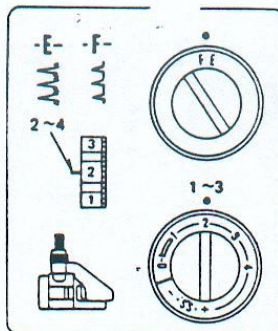
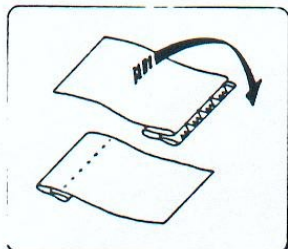
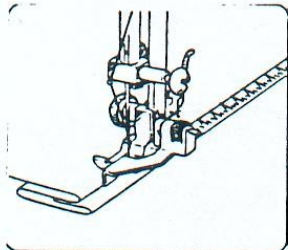
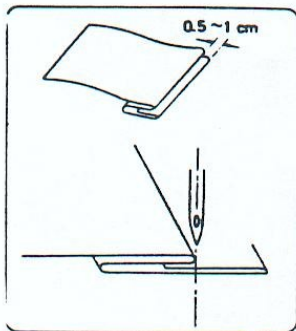

Plier le tissu comme indiqué sur le schéma ci - contre.

Monter le pied pour point caché puis choisir le point désiré à l'aide du sélecteur de point.

Placer l'aiguille de façon à ce qu'elle pique au bord du tissu.

Lever le pied et placer le tissu le long de la ligne directrice. Ensuite, redescendre le pied et coudre lentement afin de mieux guider le tissu. Pendant la couture, vérifier que le bord du tissu reste bien parallèle à la ligne directrice.

Poser le tissu à plat avec le bon côté sur le dessus puis repasser au fer pour enlever les plis.

Points décoratifs :

a) Bord coquilles :

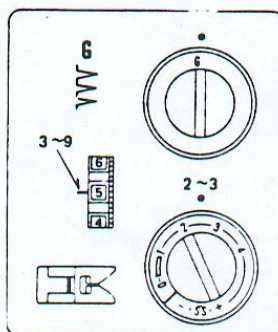

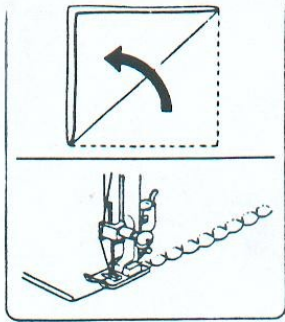

Pour effectuer un bord coquilles, placer le bord replié le long de la fente du pied. L'aiguille doit piquer à droite de la bordure du tissu et former une enveloppe.

b) Point d'épines :

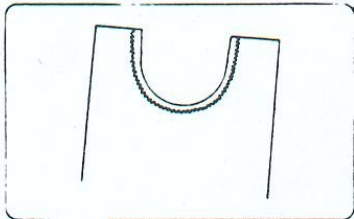
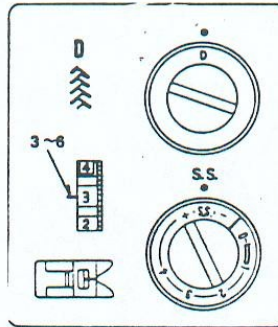

Le point d'épines, lorsqu'il est piqué par-dessus une couture, permet de la renforcer et de décorer. Il peut aussi être utilisé pour coudre des sous-vêtements, ourler des tissus élastiques ou rapiécer.

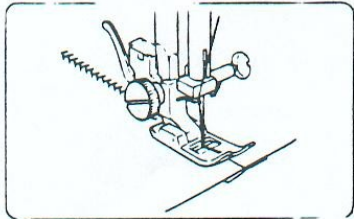

Grâce au point d'épines, il est possible de repiquer par-dessus une couture.

c) Différents points stretch :

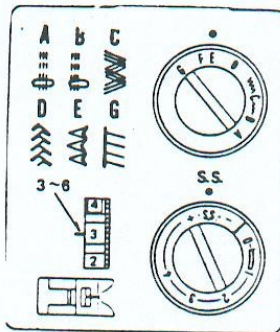

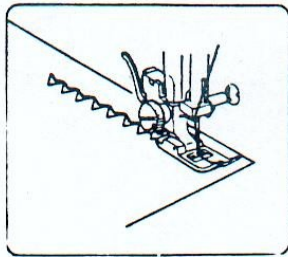

Si les motifs sont trop serrés, placer le bouton de longueur de point sur "+". Dans le cas contraire, placer ce bouton sur "-".
(Voir page 13)

d) Points bourdon :

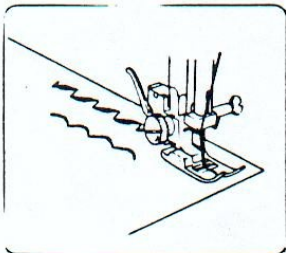
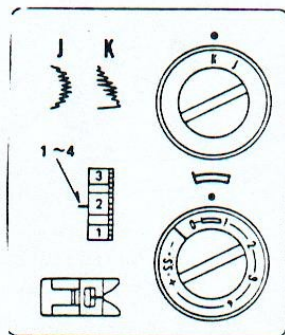

Le point bourdon permet, par exemple, de décorer des draps.
Pour réaliser ce motif, coudre quelques points puis régler la tension du fil de façon à ce que le fil supérieur sur le revers du tissu.

Pour garantir le bon fonctionnement de votre machine à coudre PRIVILEG, il est nécessaire de la nettoyer et de la graisser régulièrement.

Démontage et montage de l'anneau de la coursière :



a) Démontage :

Mettre l'aiguille en position haute puis sortir la boîte de la canette en tirant sur le loquet.

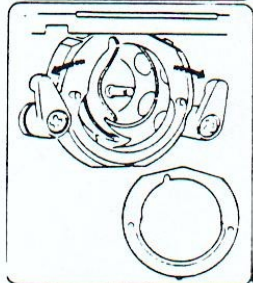

Pousser les 2 attaches vers l'extérieur puis sortir l'anneau de la coursière.

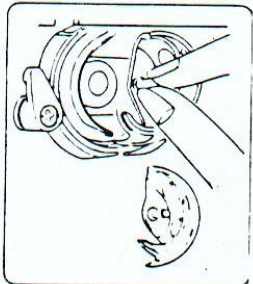

Retirer également la griffe. Nettoyer l'anneau de la coursière avec une brosse et un chiffon humide.

b) Montage :

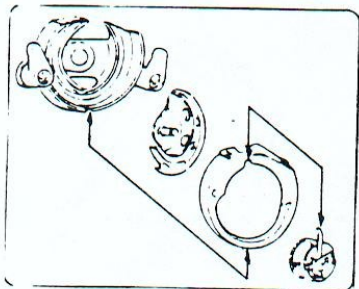

Fixer la griffe sur la tige centrale puis placer l'anneau de la coursière en veillant à ce que la petite tige située sous l'anneau se place bien dans l'encoche du porte - canette. Pour fixer solidement l'anneau de la coursière, rabattre les deux attaches vers l'intérieur. Enfin, introduire la boîte de la canette.

Nettoyage du transporteur :

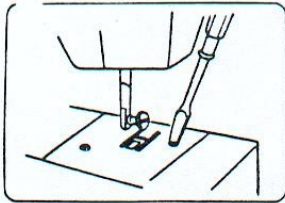

Enlever l'aiguille et le pied de biche.
Desserrer la vis de la plaque de travail et
la retirer également.

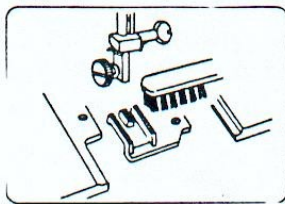

Déloger les peluches et la poussière à l'aide
d'une brosse puis revisser la plaque de
travail.

Graissage de la machine :

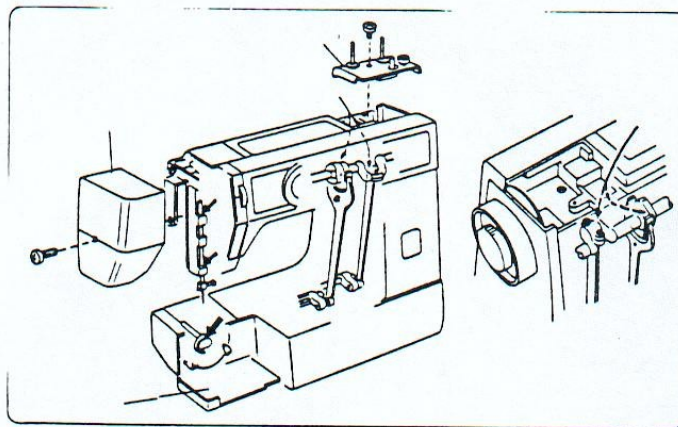

La machine doit être graissée régulièrement surtout si elle n'est pas utilisée très souvent.

Utiliser de l'huile spéciale pour machines à coudre et graisser toutes les parties désignées par des flèches sur le schéma ci-dessus.

Ne verser que quelques gouttes d'huile et enlever le surplus si nécessaire.

Conseils en cas de problèmes :

En cas de problèmes, vérifiez d'abord que vous avez bien respecté toutes les instructions de ce mode d'emploi.

Si malgré tout vous constatez un mauvais fonctionnement de votre machine à coudre, reportez - vous aux informations ci - dessous :

La machine fonctionne difficilement ou bruyamment :

- Des poussières ou des fils se sont incrustés dans la coursière.
- Le transporteur est plein de peluches.
- Le mécanisme a besoin d'être graissé.

L'aiguille se casse :

- Elle n'a pas été mise en place correctement.
- Elle est déformée.
- Le tissu a été tiré pendant le déplacement de l'aiguille.
- L'aiguille est d'un type non approprié ou de mauvaise qualité.
- Elle est trop fine par rapport au tissu travaillé.
- La tension du fil était trop forte.
- L'ordre d'enfilage n'a pas été respecté.
- Un noeud s'est formé dans le fil.

Les points sont irréguliers, il manque des points :

- L'aiguille est déformée
- Elle n'a pas été mise en place correctement.
- Elle est trop fine par rapport au tissu travaillé.
- L'ordre d'enfilage n'a pas été respecté.

Le transport du tissu s'effectue mal :

- La coursière est encrassée
- La griffe est abimée.
- Les rainures du tranporteur sont érodées.

Le fil casse :

- Il est de mauvaise qualité.
- L'ordre d'enfilage n'a pas été respecté
- La tension est trop forte
- L'aiguille et le fil sont trop fins pour le tissu travaillé.
- L'aiguille n'a pas été mise en place correctement.
- L'orifice de passage dans le pied de biche est endommagé.

Garantie et réparations :

Cet appareil bénéficie des conditions de garantie stipulées dans notre catalogue principal.

La facture tient lieu de certificat, nonobstant de la présence éventuelle, dans le colis, d'un bon de garantie en langue étrangère ou en français.

L'application de la garantie s'effectue uniquement par le SERVICE APRES VENTE de QUELLE SA.

Toute demande d'intervention sera adressée à notre SERVICE RELATIONS CLIENTELE qui s'efforcera de vous donner satisfaction dans les plus brefs délais.

QUELLE LA SOURCE
45048 ORLEANS