

manuel d'instructions

LEON



AIRBAG



SEAT
auto emoción



Avant-propos

Cette notice d'utilisation et les suppléments correspondants devront être lus attentivement afin de vous familiariser rapidement avec votre véhicule.

En plus du soin et de l'entretien périodiques du véhicule, son utilisation appropriée contribue à conserver sa valeur.

Pour des raisons de sécurité, tenez toujours compte des informations sur les accessoires, les modifications et les remplacements de pièces.

Si vous vendez le véhicule, remettez à son nouveau propriétaire la documentation complète de bord, car elle lui appartient.

Sommaire

Structure de ce manuel	5	Utilisation	57	Cendrier*, allume-cigare et prises de courant ..	141
Contenus	6	Poste de conduite	57	Boîte de premiers secours, triangle de	143
Pour rouler en toute sécurité	7	Synoptique	57	présignalisation et extincteur	144
Pour rouler en toute sécurité	7	Cadrams	59	Coffre à bagages	144
Brève introduction	7	Afficheur numérique du combiné d'instruments	62	Climatisation	147
Position correcte des occupants du véhicule ..	10	Menus du combiné d'instrument	68	Chauffage	147
Zone du pédalier	16	Témoins d'alerte et de contrôle	75	Climatic*	149
Rangement des bagages	17	Commandes au volant	88	2C-Climatronic*	153
Ceintures de sécurité	19	Remarques à l'attention de l'utilisateur	88	Généralités	156
Généralités	19	Système audio	88	Conduite	158
Pourquoi les ceintures de sécurité ?	21	Système de radionavigation	92	Direction	158
Ceintures de sécurité	25	Commandes au volant Éclairage	96	Sécurité	159
Rétracteurs de ceintures	29	Ouvrir et fermer	97	Contact-démarrreur	160
Système d'airbags	31	Verrouillage centralisé	97	Lancement et coupure du moteur	161
Brève introduction	31	Clés	103	Boîte mécanique	164
Airbags frontaux	35	Radiocommande	105	Boîte automatique*/boîte automatique DSG ..	165
Airbags latéraux*	38	Alarme antivol*	107	Frein à main	169
Airbags de tête	42	Fermeture du hayon	109	Système acoustique d'aide au stationnement*	171
Désactivation des airbags*	45	Glaces	111	Régulateur de vitesse (GRA)*	173
Sécurité des enfants	47	Toit ouvrant coulissant/relevable*	114	Conseils pratiques	177
Brève introduction	47	Éclairage et visibilité	117	L'intelligence au service de la technique ...	177
Sièges pour enfants	50	Éclairage	117	Freins	177
Fixation des sièges pour enfants	53	Éclairage intérieur	123	Système antiblocage et antipatinage M-ABS (ABS	178
		Vision	125	ET ASR)	178
		Lave-glaces	126	Programme électronique de stabilisation (ESP)*	179
		Rétroviseurs	130	Conduite écologique	181
		Sièges et rangements	133	Rodage	181
		L'importance de régler les sièges correctement	133	Système d'épuration des gaz d'échappement ..	183
		Appuie-tête	134	Catalyseur*	183
		Sièges avant	136	Filter à particules pour moteurs Diesel	183
		Banquette arrière	137	Voyages à l'étranger	184
		Rangement	138		

Conduite avec remorque	187	Caractéristiques techniques	265
Conduite économique et respectueuse de l'environnement	189	Description des indications	265
Entretien et nettoyage	191	Ce que vous devez savoir	265
Généralités	191	Comment les valeurs indiquées ont-elles été calculées ?	267
Entretien de l'extérieur du véhicule	192	Traction d'une remorque	268
Entretien de l'habitacle	198	Roues	269
Accessoires, remplacement de pièces et modifications	201	Caractéristiques techniques	270
Accessoires et pièces de rechange	201	Vérification des niveaux	270
Modifications techniques	201	Moteur essence 1,4 63 kW (86 CV)	271
Antenne de pavillon*	202	Moteur essence 1,6 75 kW (102 CV)	272
Téléphones mobiles et émetteurs-récepteurs radio	202	Moteur essence 2,0 110 kW (150 CV). Manuel ..	274
Installation d'un dispositif d'attelage en deuxième monte*	204	Moteur essence 2,0 110 kW (150 CV). Automatique	275
Vérification et mises à niveau	206	Moteur essence 2,0 136 kW (185 CV)	277
Ravitaillement en carburant	206	Moteur essence 2,0 147 kW (200 CV). Manuel ..	278
Essence	207	Moteur essence 2,0 147 kW (200 CV). Automatique	280
Gazole	208	Moteur Diesel 1,9 TDI 77 KW (105 CV)	281
Interventions dans le compartiment-moteur ..	209	Moteur Diesel 2,0 103 KW (140 CV). Manuel ..	284
Huile-moteur	212	Moteur Diesel 2,0 103 KW (140 CV). Automatique	285
Liquide de refroidissement	217	Moteur Diesel 2,0 100 KW (136 CV). Manuel ..	288
Liquide de lave-glace et balais d'essuie-glace ..	220	Moteur Diesel 2,0 100 KW (136 CV). Automatique	289
Liquide de frein	223	Moteur Diesel 2,0 125 KW (170 CV)	291
Batterie du véhicule	224	Dimensions et capacités	293
Roues	226		
Faites-le vous-même	233		
Outillage de bord, kit de réparation de pneumatiques et roue de secours	233	Index	295
Changement de roue	235		
Kit anti-crevaisson*	241		
Fusibles électriques	243		
Remplacement des lampes	250		
Aide au démarrage	258		
Remorquage ou démarrage par remorquage ..	261		

Structure de ce manuel

Ce qu'il faut savoir avant de lire ce manuel

La présente notice décrit le **niveau d'équipement** du véhicule à la clôture de sa rédaction. Certains des équipements décrits ne seront disponibles qu'ultérieurement ou sont réservés à des marchés spécifiques.

Comme il s'agit du manuel général du modèle LEON, certains des équipements et fonctions décrits dans ce manuel ne sont pas disponibles sur tous les types ou variantes du modèle, et peuvent varier ou être modifiés, en fonction des exigences techniques et de celles du marché, sans que cela puisse être en aucun cas interprété comme étant de la publicité mensongère.

Les **illustrations** peuvent différer de votre véhicule sur certains détails et doivent être considérées comme schémas de principe.

Les **indications de direction** (gauche, droite, avant, arrière) qui apparaissent dans ce manuel se rapportent à la direction par rapport à la marche du véhicule, sauf indications contraires.

Les **équipements signalés avec un astérisque*** ne sont fournis en série que pour des versions spécifiques du modèle, ne sont fournis en option que pour certaines versions, ou ne sont offerts que dans certains pays.

Ⓢ Les marques déposées sont signalées avec un Ⓢ. L'omission éventuelle de ce sigle ne constitue en aucun cas une garantie de libre utilisation de ces noms.

▶ Indique que la section continue sur la page suivante.

■ Marque la **fin d'une section**.



ATTENTION !

Les textes repérés par ce symbole contiennent des informations destinées à votre sécurité et attirent votre attention sur d'éventuels risques d'accident ou de blessures.



Prudence !

Les textes repérés par ce symbole sont destinés à attirer votre attention sur les dégâts éventuels pouvant être causés à votre véhicule.



Conseil antipollution

Les textes repérés par ce symbole contiennent des remarques relatives à la protection de l'environnement.



Nota

Les textes repérés par ce symbole contiennent des informations supplémentaires. ■

Contenus

La présente notice a été rédigée selon des règles bien précises vous permettant un repérage rapide et une bonne compréhension de l'information. Le contenu de ce manuel est divisé en **sections**, qui appartiennent à des **chapitres** (par. ex. « Climatisation »). Le livre est lui-même divisé en cinq grandes parties qui sont :

1. Pour rouler en toute sécurité

Informations sur les équipements de votre véhicule relatifs à la sécurité passive, tels que les ceintures de sécurité, airbags, sièges, etc.

2. Utilisation

Informations sur la répartition des commandes dans le poste de conduite de votre véhicule, des différentes possibilités de réglage des sièges, de la façon de créer un bon climat dans l'habitacle, etc.

3. Conseils pratiques

Conseils relatifs à la conduite, à l'entretien de votre véhicule, et à certaines défaillances que vous pouvez réparer vous-même.

4. Caractéristiques techniques

Chiffres, valeurs, dimensions et quantités (par ex, consommation de carburant) de votre véhicule.

5. Index alphabétique

À la fin du manuel, vous trouverez un index alphabétique général plus détaillé, qui vous aidera à trouver rapidement les informations souhaitées. ■

Pour rouler en toute sécurité

Pour rouler en toute sécurité

Brève introduction

Cher conducteur SEAT

La sécurité avant tout !

Ce chapitre contient des informations, astuces, suggestions et mises en garde importantes que nous vous conseillons de lire et de respecter dans l'intérêt de votre propre sécurité et de celle de vos passagers.



ATTENTION !

- Ce chapitre comporte des informations importantes sur l'utilisation du véhicule à l'attention du conducteur et des passagers. Vous trouverez aussi, dans les autres chapitres de votre Livre de Bord, d'autres informations importantes à connaître concernant votre propre sécurité et celle de vos passagers.
- Assurez-vous que le Livre de Bord complet se trouve toujours dans le véhicule. Cette précaution est valable en particulier lorsque vous prêtez le véhicule à un tiers ou lorsque vous le revendez. ■

Équipements de sécurité

Les équipements de sécurité contribuent à la protection des occupants et permettent de réduire les risques de blessures en cas d'accident.

Ne mettez pas « en jeu » votre sécurité et celle de vos passagers. En cas d'accident, les équipements de sécurité permettent de réduire les risques de blessures. La liste suivante comporte certains des équipements de sécurité de votre SEAT :

- ceintures de sécurité trois points,
- limiteurs d'effort de ceinture sur les sièges avant et arrière latéraux,
- rétracteurs de ceintures sur les sièges avant,
- réglage de la hauteur des ceintures sur les sièges avant,
- airbags frontaux,
- airbags latéraux dans les dossiers des sièges avant,
- airbags latéraux dans les dossiers des sièges arrière*,
- airbags de tête,
- appuie-tête actifs à l'avant*,
- points d'ancrage « ISOFIX » sur la banquette arrière pour les sièges pour enfants munis du système « ISOFIX »,
- appuie-têtes avant réglables en hauteur,
- appuie-têtes arrière avec position d'utilisation et de non-utilisation,
- colonne de direction réglable.

Les équipements de sécurité mentionnés se complètent pour vous faire bénéficier, vous et vos passagers, d'une protection maximale en cas d'accident. Ces équipements de sécurité ne vous sont d'aucune utilité si vous ou vos passagers adoptez une position assise incorrecte ou si vous ne réglez ou n'utilisez pas ces équipements correctement.

C'est la raison pour laquelle nous vous fournissons des informations sur l'importance de ces équipements, sur la protection qu'ils assurent, sur ce dont vous devez tenir compte lors de leur utilisation, ainsi que sur la manière dont le conducteur et ses passagers peuvent profiter au mieux des équipements de sécurité existants. La présente notice contient des avertissements importants dont vous et vos passagers devez tenir compte pour réduire les risques de blessures.

La sécurité est l'affaire de tous ! ■

Avant chaque départ

Le conducteur porte l'entière responsabilité de ses passagers et de la sécurité de fonctionnement du véhicule.

Pour votre propre sécurité et celle de vos passagers, veuillez respecter les points suivants avant tout déplacement :

- Assurez-vous du bon fonctionnement de l'éclairage et des clignotants sur le véhicule.
- Contrôlez la pression de gonflage des pneus.
- Assurez-vous que toutes les glaces vous permettent une vue claire et dégagée vers l'extérieur.
- Attachez solidement les bagages embarqués à bord du véhicule ⇒ page 17.

- Assurez-vous qu'aucun objet ne vient entraver la course des pédales.
- Réglez les rétroviseurs, le siège avant et l'appuie-tête en fonction de votre stature.
- Veillez à ce que les passagers de la banquette arrière aient mis les appuie-têtes en position d'utilisation ⇒ page 14.
- Donnez à vos passagers les instructions nécessaires pour ajuster les appuie-tête en fonction de leur taille.
- Protégez les enfants en les asseyant dans un siège pour enfants adéquat et en ajustant correctement leur ceinture de sécurité ⇒ page 47.
- Adoptez une position assise correcte. Donnez également à vos passagers les instructions nécessaires pour adopter une position assise correcte ⇒ page 10.
- Ajustez toujours correctement votre ceinture de sécurité avant de prendre la route. Donnez également à vos passagers les instructions nécessaires pour ajuster correctement leur ceinture ⇒ page 19. ■

Quels sont les facteurs pouvant nuire à la sécurité de conduite ?

La sécurité de conduite dépend principalement de votre style de conduite et du comportement personnel de chacun des occupants.

En tant que conducteur, vous êtes responsable de vous-même et de vos passagers. Lorsque certains facteurs exercent une influence sur votre sécurité, vous mettez en danger votre propre personne ainsi que les autres usagers de la route ⇒ , pour cela :

- Ne laissez pas détourner votre attention de ce qui se passe sur la route, par ex. par vos passagers ou par des conversations téléphoniques.
- Ne prenez jamais le volant lorsque votre aptitude à conduire est diminuée (par ex. par la prise de médicaments, la consommation d'alcool ou de drogues).
- Respectez le Code de la route et les limitations de vitesse.
- Adaptez toujours votre vitesse à l'état de la route, ainsi qu'aux conditions météorologiques et de circulation.
- Faites des pauses à intervalles réguliers – au plus tard toutes les deux heures – lors de longs voyages.
- Évitez si possible de prendre le volant lorsque vous êtes fatigué ou tendu.



ATTENTION !

Si, en cours de route, certains facteurs réduisent la sécurité de conduite, les risques de blessures et d'accident augmentent. ■

Position correcte des occupants du véhicule

Position de conduite correcte du conducteur

La position de conduite correcte est essentielle pour une conduite sûre et détendue.

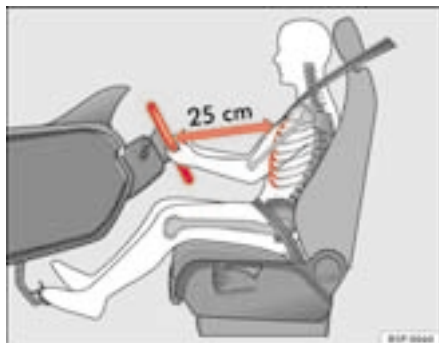

Fig. 1 Distance correcte entre le conducteur et le volant de direction



Fig. 2 Réglage correct de l'appuie-tête du conducteur

Pour votre propre sécurité et afin de réduire les risques de blessures en cas d'accident, nous recommandons au conducteur d'effectuer les réglages suivants :

- Réglez le volant de sorte que la distance entre celui-ci et votre cage thoracique soit au moins de 25 cm ⇒ fig. 1.
- Réglez le siège du conducteur en longueur de façon à pouvoir appuyer à fond sur les pédales d'accélérateur, de frein et d'embrayage en ayant les jambes légèrement pliées ⇒ ⚠.
- Assurez-vous que vous pouvez bien atteindre le point le plus élevé du volant.
- Réglez l'appuie-tête de telle manière que le bord supérieur de celui-ci soit à la même hauteur que la partie supérieure de votre tête ⇒ fig. 2.
- Réglez le dossier du siège en position verticale, de telle manière que votre dos s'appuie entièrement contre le dossier. ▶

- Ajustez correctement votre ceinture de sécurité ⇒ page 19.
- Maintenez vos deux pieds au niveau du plancher, afin de pouvoir garder le contrôle du véhicule dans toutes les situations.

Réglage du siège du conducteur ⇒ page 133.

ATTENTION !

- Une position de conduite incorrecte risque de provoquer des blessures mortelles.
- Réglez le siège du conducteur de manière à laisser une distance minimale de 25 cm entre votre cage thoracique et le centre du volant ⇒ page 10, fig. 1. Si la distance est inférieure à 25 cm, le système d'airbags ne peut pas vous protéger correctement.
- Si votre constitution physique vous empêche de maintenir une distance minimum de 25 cm, contactez un atelier spécialisé qui vous aidera en vérifiant s'il est nécessaire de réaliser des modifications spéciales.
- Lorsque vous conduisez, tenez toujours le volant en plaçant vos deux mains à la périphérie dans les positions 9 h 00 et 3 h 00. Cela permet de réduire les risques de blessures lors du déclenchement de l'airbag du conducteur.
- Ne tenez jamais le volant en position 12 h 00 ou autrement (par le milieu, par ex.). De telles positions peuvent entraîner des blessures aux bras, aux mains et à la tête en cas de déclenchement de l'airbag du conducteur.
- Afin de réduire les risques de blessures pour le conducteur en cas de freinage brusque ou d'accident, ne roulez jamais avec le dossier de siège fortement incliné en arrière ! Le système d'airbags et les ceintures de sécurité ne peuvent offrir une protection optimale que si le dossier se trouve en position verticale et le conducteur a ajusté correctement sa ceinture de sécurité. Plus le dossier est incliné en arrière, plus les risques de blessures dues à un mauvais ajustement de la ceinture et à une mauvaise position assise sont élevés !

ATTENTION ! (suite)

- Réglez l'appui-tête correctement pour obtenir une protection optimale. ■

Position assise correcte du passager avant

Le passager avant doit respecter une distance minimale de 25 cm par rapport au tableau de bord afin que le airbag puisse offrir une sécurité maximale en cas de déclenchement.

Pour votre propre sécurité et afin de réduire les risques de blessures en cas d'accident, nous recommandons au passager avant d'effectuer les réglages suivants :

- Reculez le siège du passager avant le plus loin possible ⇒ .
- Réglez le dossier du siège en position verticale, de telle manière que votre dos s'applique entièrement contre le dossier.
- Réglez l'appui-tête de telle manière que le bord supérieur de celui-ci soit à la même hauteur que la partie supérieure de votre tête ⇒ page 13.
- Laissez vos pieds au plancher devant le siège du passager avant.
- Ajustez correctement votre ceinture de sécurité ⇒ page 19.

Il est possible de désactiver l'airbag du passager dans des cas exceptionnels ⇒ page 26.

Réglage du siège du passager avant ⇒ page 136. 

ATTENTION !

- En adoptant une mauvaise position assise, le passager avant s'expose à de graves blessures.
- Réglez le siège du passager avant de manière à laisser une distance minimale de 25 cm entre votre cage thoracique et le tableau de bord. Si la distance est inférieure à 25 cm, le système d'airbags ne peut pas vous protéger correctement.
- Si votre constitution physique vous empêche de maintenir une distance minimum de 25 cm, contactez un atelier spécialisé qui vous aidera en vérifiant s'il est nécessaire de réaliser des modifications spéciales.
- Pendant la marche du véhicule, laissez toujours vos pieds au plancher – ne les posez jamais sur le tableau de bord ou sur les sièges et ne les faites pas dépasser au dehors ! En adoptant une position assise incorrecte, vous vous exposez à des risques de blessures plus graves en cas de freinage ou d'accident. Si vous n'êtes pas correctement assis, vous risquez de subir de très graves blessures en cas de déploiement de l'airbag.
- Afin de réduire les risques de blessures pour le passager avant en cas de freinage brusque ou d'accident, ne roulez jamais avec le dossier de siège fortement incliné en arrière ! Le système d'airbags et les ceintures de sécurité ne peuvent offrir une protection optimale que si le dossier se trouve en position verticale et le passager avant a ajusté correctement sa ceinture de sécurité. Plus le dossier est incliné en arrière, plus les risques de blessures dues à un mauvais ajustement de la ceinture et à une mauvaise position assise sont élevés !
- Réglez les appuie-tête correctement pour obtenir une protection maximale. ■

Position assise correcte des passagers sur les sièges arrière

Les passagers de la banquette arrière doivent être en position assise verticale, avec les pieds au plancher, les appuie-têtes en position d'utilisation et avoir ajusté correctement leur ceinture de sécurité.

Afin de réduire les risques de blessures en cas de freinage brusque ou d'accident, les passagers sur la banquette arrière doivent tenir compte des remarques suivantes :

- Ajustez l'appuie-tête sur la position correcte ⇒ page 14.
- Laissez vos pieds au plancher devant le siège arrière.
- Ajustez correctement votre ceinture de sécurité ⇒ page 19.
- Si des enfants voyagent avec vous dans le véhicule, utilisez un système approprié de retenue pour enfants ⇒ page 47.

ATTENTION !

- Une mauvaise position assise des passagers sur la banquette arrière risque de provoquer de graves blessures.
- Réglez les appuie-tête correctement pour obtenir une protection maximale.
- Les ceintures de sécurité ne peuvent offrir une protection optimale que si le dossier est en position verticale et les passagers ont correctement ajusté leur ceinture de sécurité. Si les passagers sur la banquette arrière ne sont pas assis en position verticale, une ceinture de sécurité mal ajustée accroît les risques de blessures. ■

Réglage correct des appuie-tête avant

Le réglage correct des appuie-tête constitue un élément essentiel de la protection des occupants et permet de limiter les risques de blessures dans la plupart des accidents.



Fig. 3 Appuie-tête correctement réglé, vu de l'avant

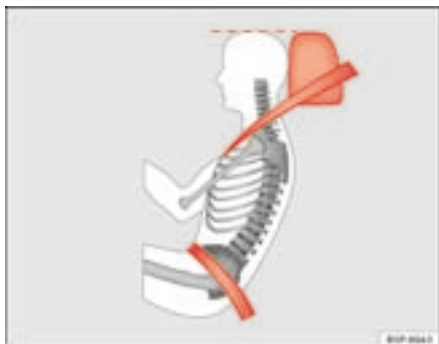

Fig. 4 Appuie-tête correctement réglé, vu de côté

Réglez les appuie-tête correctement pour obtenir une protection maximale.

- Réglez l'appuie-tête de telle manière que son bord supérieur soit dans la mesure du possible à la même hauteur que la partie supérieure de votre tête, et au moins à la hauteur des yeux
⇒ fig. 3 et ⇒ fig. 4.

Réglage des appuie-tête ⇒ page 133.

⚠ ATTENTION !

- La conduite avec des appuie-tête déposés ou mal réglés augmente le risque de blessures graves.
- Un mauvais réglage des appuie-tête peut entraîner la mort en cas d'accident.
- Un mauvais réglage des appuie-tête augmente également les risques de blessures en cas de manœuvres de conduite et de freinage brusques ou inattendus.
- Les appuie-tête doivent toujours être ajustés en fonction de la stature des occupants. ■

Appuie-tête actifs*

En cas de collision par l'arrière, les occupants du véhicule sont plaqués contre le siège. La pression du corps qui en résulte sur le dossier déclenche les appuie-tête actifs* situés sur les sièges avant, qui se déplacent rapidement vers l'avant et vers le haut en même temps. Ce mouvement permet de réduire la distance entre la tête et l'appuie-tête, ce qui réduit le danger de souffrir des blessures au niveau de la tête tel qu'un traumatisme vertical. ▶

ATTENTION !

La conduite avec des appuie-tête déposés ou mal réglés augmente le risque de blessures graves.

- Un mauvais réglage des appuie-tête peut entraîner la mort en cas d'accident.
- Un mauvais réglage des appuie-tête augmente également les risques de blessures en cas de manœuvres de conduite et de freinage brusques ou inattendues.
- Les appuie-tête doivent toujours être ajustés en fonction de la stature des occupants.

Nota

Les appuie-tête actifs* peuvent également se déclencher si un occupant des sièges avant exerce une forte pression sur le dossier (par ex. s'il se laisse « tomber » dans le siège en montant dans le véhicule) ou si une pression est exercée de l'arrière sur un appuie-tête avant. Ce déclenchement inopiné ne présente cependant aucun danger car les appuie-tête actifs reprennent immédiatement leur position de départ pour être de nouveau opérationnels. ■

Réglage correct des appuie-tête arrière

Le réglage correct des appuie-tête arrière constitue un élément essentiel de la protection des occupants et permet de limiter les blessures dans la plupart des accidents

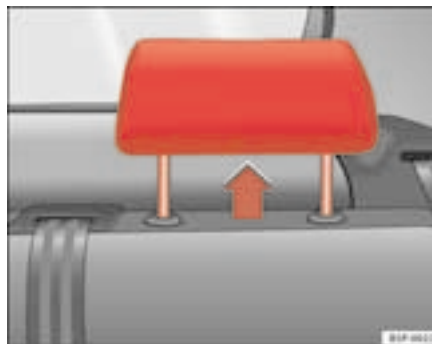

Fig. 5 Appuie-tête en position d'utilisation

Appuie-tête arrières latéraux

- Les appuie-tête arrières latéraux disposent de 4 positions.
- Trois positions **d'utilisation** ⇒ fig. 5. Dans ces positions, l'appuie-tête se comporte comme un appuie-tête normal, qui protège les passagers de la banquette arrière en plus de la ceinture de sécurité.
- Une position de **non-utilisation**.
- Pour placer l'appuie-tête en position d'utilisation, tirez sur les extrémités avec les deux mains dans le sens de la flèche. ▶

Appuie-tête arrière central

- L'appuie-tête arrière central ne dispose que de deux positions, **utilisation** (appuie-tête relevé) et **non utilisation** (appuie-tête baissé).

ATTENTION !

- En aucun cas les passagers des sièges arrières ne voyageront avec les appuie-tête en position de non-utilisation.
- N'intervertissez pas la position de l'appuie-tête central avec ceux des côtés et vice-versa.
- Danger de blessures en cas d'accident !

Prudence !

Tenez compte des indications sur le réglage des appuie-tête ⇒ page 134. ■

Exemples de mauvaises positions assises

En adoptant une mauvaise position assise, les occupants du véhicule risquent de subir des blessures graves, voire mortelles.

Les ceintures de sécurité n'offrent une protection optimale que lorsqu'elles sont correctement ajustées. Une mauvaise position assise réduit considérablement la protection offerte par les ceintures de sécurité et augmente les risques de blessures étant donné que les ceintures sont mal ajustées. En tant que conducteur, vous êtes responsable de vous-même et de tous les passagers, notamment des enfants que vous transportez.

- Ne tolérez jamais qu'un occupant quelconque adopte une mauvaise position assise pendant la marche du véhicule ⇒ .

La liste suivante énumère des exemples de positions assises risquant d'être dangereuses pour tous les occupants. Cette énumération n'est pas exhaustive, mais nous souhaitons par là vous sensibiliser au problème.

C'est pourquoi, lorsque le véhicule est en marche :

- Ne vous tenez jamais debout dans le véhicule.
- Ne vous tenez jamais debout sur les sièges.
- Ne vous agenouillez jamais sur les sièges.
- N'inclinez jamais votre dossier fortement vers l'arrière.
- Ne vous appuyez jamais contre le tableau de bord.
- Ne vous allongez jamais sur la banquette arrière.
- Ne vous asseyez jamais uniquement sur la partie avant d'un siège.
- Ne vous asseyez jamais en étant tourné vers le côté.
- Ne vous penchez jamais au dehors.
- Ne faites jamais dépasser les pieds au dehors.
- Ne posez jamais les pieds sur le tableau de bord.
- Ne posez jamais les pieds sur le coussin de siège.
- N'emmenez personne sur la zone repose-pieds.
- Ne roulez jamais comme passager sans avoir bouclé votre ceinture.
- N'emmenez personne dans le coffre à bagages.

ATTENTION !

- Toute position assise incorrecte augmente les risques de blessures graves.
- En adoptant une mauvaise position assise, les occupants s'exposent à des risques de blessures très graves, lorsque les airbags se déploient et heurtent un occupant mal assis. ▶

 **ATTENTION !** (suite)

- **Avant de prendre la route, adoptez une position assise correcte et conservez-la pendant la marche. Avant chaque déplacement, donnez à vos passagers les instructions nécessaires pour adopter une position assise correcte et ordonnez-leur de la conserver pendant la marche ⇒ page 10, « Position correcte des occupants du véhicule ». ■**

Zone du pédalier

Pédales

L'utilisation et la liberté de mouvement de toutes les pédales ne doivent en aucun cas être entravées par des objets ou des tapis de sol.

- Assurez-vous que les pédales d'accélérateur, de frein et d'embrayage peuvent à tout moment être enfoncées à fond sans être entravées.
- Assurez-vous que les pédales peuvent revenir librement dans leur position initiale.

N'utilisez que des tapis de sol laissant la zone du pédalier libre et pouvant être fixés au plancher sans risque de glisser.

En cas de défaillance d'un circuit de freinage, vous devez enfoncer la pédale de frein plus profondément que d'habitude pour obtenir l'immobilisation du véhicule.

Portez des chaussures adéquates

Portez des chaussures qui assurent un bon maintien du pied et qui vous permettent d'avoir une bonne sensation au niveau du pédalier.

 **ATTENTION !**

- **Lorsque l'actionnement des pédales est entravé, il peut en résulter des situations de conduite critiques.**
- **Ne déposez jamais d'objets sur le plancher du côté du conducteur. Un objet peut se retrouver dans la zone du pédalier et entraver l'utilisation des pédales. En cas de brusque manœuvre de conduite ou de freinage, vous ne seriez plus en mesure de freiner, d'actionner l'embrayage ou d'accélérer – risque d'accident ! ■**

Tapis de sol du côté conducteur

N'utilisez que des tapis de sol qui peuvent être fixés au plancher sans risque de glisser et qui n'entravent pas l'actionnement des pédales.

- Assurez-vous que les tapis de sol sont bien fixés pendant la marche et qu'ils n'entravent pas l'actionnement des pédales ⇒ .

N'utilisez que des tapis de sol qui laissent la zone du pédalier libre et ne risquent pas de glisser. Vous trouverez des tapis de sol appropriés dans un atelier spécialisé.

 **ATTENTION !**

- **Lorsque l'actionnement des pédales est entravé, il peut en résulter des situations de conduite critiques et de graves blessures.**

 ATTENTION ! (suite)

- Assurez-vous que les tapis de sol sont toujours fixés de manière à ne pouvoir glisser.
- Ne posez ou n'installez jamais de tapis ou d'autres revêtements de sol sur ceux qui sont déjà installés, car cela réduit la zone du pédalier et peut entraver l'actionnement des pédales – risque d'accident ! ■

Rangement des bagages

Chargement du coffre à bagages

Tous les bagages ou objets non attachés doivent être fixés de façon sûre dans le coffre à bagages.

Les objets qui ne sont pas attachés et sont de ce fait ballottés dans le coffre à bagages peuvent diminuer la sécurité de conduite ou les qualités routières du véhicule en raison du déplacement du centre de gravité.

- Répartissez la charge uniformément dans le coffre à bagages.
- Déposez et rangez les bagages lourds le plus possible dans la partie avant du coffre à bagages.
- Déposez et rangez les bagages lourds dans la partie basse du coffre à bagages.
- Fixez les objets lourds à l'aide des œilletons d'arrimage disponibles ⇒ page 18.

 ATTENTION !

- Tout chargement ou tout objet non attaché dans le coffre à bagages peut provoquer des blessures graves.
- Rangez toujours les objets dans le coffre à bagages et attachez-les à l'aide des œilletons d'arrimage.
- Utilisez des sangles spécialement adaptées pour maintenir en place des objets lourds.
- En cas de manœuvres brusques ou d'accident, les objets non attachés peuvent être projetés vers l'avant et blesser les occupants du véhicule ou d'autres usagers de la route. Ces risques de blessures sont encore augmentés si les objets qui sont ballottés, se trouvent percutés par un airbag qui se déclenche à ce moment-là. Dans un tel cas, ces objets peuvent se transformer en « projectiles » - Danger!
- N'oubliez pas que les caractéristiques routières du véhicule sont modifiées par le déplacement du centre de gravité en cas de transport d'objets lourds, ce qui peut provoquer un accident. Le style de conduite et la vitesse doivent donc être adaptés en conséquence.
- N'excédez jamais les charges autorisées sur les essieux et le poids total autorisé en charge (P.T.A.C.). Lorsque les charges autorisées sur les essieux ou le P.T.A.C. ne sont pas respectées, les qualités routières du véhicule peuvent être modifiées et entraîner des accidents, des blessures ou des dommages au véhicule.
- Ne laissez jamais votre véhicule sans surveillance, en particulier lorsque le hayon est ouvert. Les enfants pourraient accéder au coffre à bagages et fermer le coffre depuis l'intérieur ; ils y resteraient enfermés, ne pourraient pas en sortir sans aide et risqueraient la mort.
- Ne laissez pas des enfants jouer dans le véhicule ou à proximité du véhicule. Fermez et verrouillez le hayon ainsi que toutes les portes lorsque vous quittez le véhicule. Avant de verrouiller, assurez-vous qu'aucune personne ne se trouve dans le véhicule, y compris des enfants.

 **ATTENTION ! (suite)**

- **Ne transportez jamais des personnes dans le coffre à bagages. Tout occupant doit avoir correctement bouclé sa ceinture de sécurité**
⇒ page 19.

 **Nota**

- Un échange d'air dans le véhicule permet de réduire la formation de buée sur les glaces. L'air vicié s'échappe par des ouïes de sortie d'air situées dans le revêtement latéral du coffre à bagages. Assurez-vous que les ouïes de sortie d'air ne sont pas masquées.
- Vous pouvez vous procurer des sangles appropriées dans un magasin d'accessoires afin d'attacher le chargement par le biais des œillets d'arrimage. ■

Œillets d'arrimage

Quatre œillets d'arrimage sont disponibles dans le coffre à bagages pour attacher les bagages et les objets transportés.

- Utilisez toujours des cordes appropriées et non endommagées pour fixer les bagages et objets à l'aide des œillets d'arrimage
⇒  sous « Chargement du coffre à bagages », page 17.
- Relevez les œillets d'arrimage pour pouvoir fixer les cordes.

En cas de collision ou d'accident, même les objets petits et légers emmagasinent tellement d'énergie qu'ils peuvent provoquer des blessures extrêmement graves. L'importance de cette « énergie » dépend essentiellement de la vitesse du véhicule et du poids de l'objet. La vitesse du véhicule est néanmoins le facteur prépondérant.

Exemple : un objet de 4,5 kg se trouve dans le véhicule sans être attaché. En cas de collision frontale à une vitesse de 50 km/h, cet objet génère des forces équivalent à 20 fois son poids. Ce qui signifie que le poids de l'objet passe à env. 90 kg. Vous pouvez imaginer les blessures que peut provoquer un tel « projectile » après sa course à travers l'habitacle lorsqu'il vient frapper un occupant du véhicule. Ces risques de blessures sont encore augmentés si les objets qui sont ballottés, se trouvent percutés par un airbag qui se déclenche à ce moment-là.

 **ATTENTION !**

- **Les bagages ou les objets attachés à l'aide des œillets d'arrimage avec des cordes inappropriées ou endommagées peuvent entraîner des blessures en cas d'accident ou de freinages brusques.**
- **Pour éviter que les bagages ou les objets transportés soient projetés en avant, utilisez toujours des cordes appropriées qui sont correctement fixées aux œillets d'arrimage.**
- **Ne fixez jamais un siège pour enfants à l'aide des œillets d'arrimage.** ■

Ceintures de sécurité

Généralités

Avant de démarrer : mettre la ceinture !

Correctement ajustées, les ceintures de sécurité peuvent sauver des vies !

Vous apprendrez dans ce chapitre pourquoi les ceintures de sécurité ont tellement d'importance et comment elles fonctionnent, se règlent et doivent être portées.

- Lisez et respectez toutes les informations et tous les avertissements contenus dans ce chapitre.



ATTENTION !

- Si vous n'ajustez pas correctement votre ceinture de sécurité ou si vous ne l'attachez pas du tout, les risques de blessures graves augmentent.
- Correctement ajustées, les ceintures de sécurité peuvent réduire les blessures graves en cas de freinage brusque ou d'accident. Pour des raisons de sécurité, vous devez donc, de même que vos passagers, toujours ajuster correctement les ceintures de sécurité tant que le véhicule se déplace.
- Les femmes enceintes ou les personnes infirmes doivent également utiliser les ceintures de sécurité. En effet, comme tous les passagers, ces personnes risquent elles aussi d'être blessées si elles n'ajustent pas correctement leur ceinture de sécurité. ■

Nombre de places assises

Votre véhicule a en tout **cinq** places assises. Deux places assises à l'avant et trois à l'arrière. Chaque place assise est équipée d'une ceinture de sécurité trois points.



ATTENTION !

- Ne prenez jamais plus de passagers à bord qu'il n'existe de places assises dans le véhicule.
- Chaque occupant du véhicule doit porter et ajuster correctement la ceinture de sécurité correspondant à sa place assise. Les enfants doivent être protégés par un système de retenue pour enfants adéquat. ■

Témoin de rappel des ceintures*

Ce témoin vous rappelle que vous devez boucler votre ceinture de sécurité.

Avant de démarrer :

- Ajustez toujours correctement votre ceinture de sécurité avant de prendre la route.
- Donnez à vos passagers les instructions nécessaires pour ajuster correctement les ceintures de sécurité avant de prendre la route. ▶

- Protégez les enfants avec un système de retenue pour enfants correspondant à leur taille et à leur âge.

Le témoin  dans le combiné d'instruments s'allume lorsque le conducteur met le contact d'allumage alors qu'il n'a pas attaché sa ceinture. De plus, un signal sonore retentit pendant quelques secondes et un bref message apparaît sur l'afficheur du combiné d'instruments **Attachez votre ceinture s.v.p.!**

Le témoin lumineux*  dans le combiné d'instruments ne s'éteint que lorsque le conducteur a attaché sa ceinture, le contact d'allumage étant mis. ■

Pourquoi les ceintures de sécurité ?

Collisions frontales et lois de la physique

De grandes masses d'énergie cinétique doivent être dissipées lors d'une collision frontale.

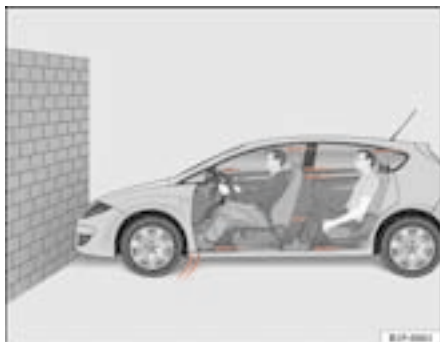

Fig. 6 Schéma de principe : véhicule se dirigeant droit sur un mur avec des occupants non sanglés

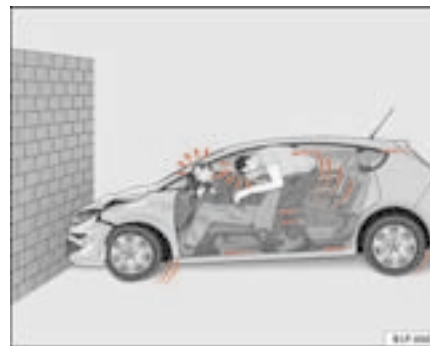

Fig. 7 Schéma de principe : le véhicule transportant des occupants non sanglés heurte le mur.

Le principe physique d'une collision frontale est simple à expliquer : Dès que le véhicule se déplace \Rightarrow fig. 6, une énergie est générée tant sur le véhicule que sur ses passagers : elle est appelée « énergie cinétique ».

La quantité d' « énergie cinétique » dégagée dépend essentiellement de la vitesse du véhicule, de son poids et de celui de ses occupants. Plus la vitesse et le poids du véhicule sont élevés, plus l'énergie devant être « dissipée » lors d'un accident est grande.

La vitesse du véhicule est néanmoins le facteur prépondérant. Si la vitesse double, passant par ex. de 25 à 50 km/h, l'énergie cinétique dégagée se trouve multipliée par quatre.

Comme les occupants du véhicule représentés dans notre exemple ne portent pas de ceinture de sécurité, toute leur énergie cinétique est seulement dissipée par l'impact contre le mur en cas de collision \Rightarrow fig. 7.

Même si vous ne roulez qu'à une vitesse de 30 à 50 km/h, les forces exercées sur votre corps en cas d'accident peuvent facilement dépasser une tonne (1 000 kg). Les forces agissant sur votre corps augmentent même davantage à des vitesses plus élevées. ▶

Les occupants qui n'ont pas attaché leur ceinture de sécurité ne sont donc pas « solidaires » de leur véhicule. Lors d'une collision frontale, ces personnes vont donc continuer de se déplacer à la vitesse à laquelle roulait le véhicule avant la collision. Cet exemple ne s'applique pas seulement aux collisions frontales ; il vaut aussi pour tous les types d'accidents et de collisions. ■

Qu'arrive-t-il aux occupants qui ne portent pas leur ceinture ?

L'idée répandue qu'en cas de léger accident il est possible de contrer l'impact avec les mains est totalement erronée !



Fig. 8 Le conducteur non sanglé est projeté en avant



Fig. 9 Le passager arrière non sanglé est projeté en avant et vient heurter le conducteur sanglé.

Même lors de collisions à vitesse réduite, les forces qui s'exercent sur le corps ne peuvent plus être retenues avec les mains. En cas de collision frontale, les passagers qui ne portent pas leur ceinture sont projetés en avant et percutent de façon incontrôlée des éléments de l'habitacle tels que le volant de direction, le tableau de bord et le pare-brise ⇒ fig. 8.

Le système d'airbags ne saurait en aucun cas remplacer les ceintures de sécurité. Lorsqu'ils se déclenchent, les airbags n'offrent qu'une protection supplémentaire. Tous les occupants (y compris le conducteur) doivent avoir bouclé leur ceinture de sécurité et la porter correctement pendant la marche du véhicule. Le danger de blessures graves en cas d'accident s'en trouve ainsi réduit, indépendamment de la présence ou de l'absence d'un airbag pour la place assise.

Tenez compte du fait que les airbags ne se déclenchent qu'une seule fois. Afin d'obtenir la meilleure protection possible, ajustez toujours correctement votre ceinture pour être protégé même en cas d'accident sans déclenchement des airbags.

Il importe que les occupants des sièges arrière ajustent aussi leur ceinture de sécurité correctement, étant donné qu'ils se trouvent projetés de façon incontrôlée à travers le véhicule en cas d'accident. Un passager ne portant ▶

pas sa ceinture sur le siège arrière met non seulement sa propre vie en danger, mais aussi celle du conducteur et/ou du passager avant ⇒ fig. 9. ■

Les ceintures de sécurité protègent

Les occupants qui n'ont pas bouclé leur ceinture de sécurité risquent d'être grièvement blessés en cas d'accident !



Fig. 10 Conducteur correctement sanglé, retenu par sa ceinture de sécurité en cas de freinage brusque

Les ceintures de sécurité correctement ajustées maintiennent les occupants du véhicule dans la position assise correcte et réduisent considérablement l'énergie cinétique en cas d'accident. Les ceintures de sécurité empêchent aussi les mouvements incontrôlés susceptibles d'entraîner des blessures graves. De plus, les ceintures de sécurité correctement ajustées réduisent le danger d'être éjecté hors du véhicule.

Les passagers dont la ceinture de sécurité est correctement ajustée bénéficient dans une large mesure du fait que celle-ci absorbe l'énergie cinétique de manière optimale. La structure avant de la carrosserie ainsi que d'autres éléments de sécurité passive de votre véhicule, tel le système d'airbags,

garantissent également une réduction de l'énergie cinétique. L'énergie générée est alors plus faible et les risques de blessures sont moindres.

Nos exemples décrivent des collisions frontales. Il va de soi que les ceintures de sécurité correctement ajustées réduisent considérablement les risques de blessures également dans tous les autres types d'accidents. Bouclez donc votre ceinture de sécurité avant tout trajet, ne serait-ce que pour réaliser une courte distance.

Assurez-vous aussi que vos passagers ont bouclé correctement leur ceinture. Les statistiques sur les accidents de la route ont démontré que le port correct des ceintures de sécurité réduit considérablement les risques de blessures et augmente les chances de survie en cas d'accident grave. Les ceintures de sécurité correctement ajustées augmentent en outre l'effet protecteur optimal des airbags qui se déclenchent en cas d'accident. C'est la raison pour laquelle la législation prescrit dans la plupart des pays le port des ceintures de sécurité.

Bien que votre véhicule soit équipé d'airbags, les occupants doivent attacher leur ceinture de sécurité. Les airbags frontaux, par exemple, ne se déclenchent que dans certains types de collisions frontales. Les airbags frontaux ne se déclenchent pas en cas de collisions frontales et latérales légères, de collisions par l'arrière, de tonneaux et d'accidents où la valeur de déclenchement de l'airbag programmée dans le calculateur n'a pas été dépassée.

Bouclez donc toujours votre ceinture de sécurité et veillez à ce que vos passagers aient correctement ajusté la leur avant de prendre la route ! ■

Consignes de sécurité importantes relatives à l'utilisation des ceintures de sécurité

L'utilisation correcte des ceintures de sécurité permet de réduire considérablement les risques de blessures !

- Attachez toujours votre ceinture de sécurité comme décrit dans la présente brochure.
- Assurez-vous que les ceintures de sécurité peuvent être bouclées à tout moment et ne sont pas endommagées.

ATTENTION !

- **Si vous ne portez pas votre ceinture de sécurité ou si vous ne l'avez pas ajustée correctement, les risques de blessures graves ou mortelles augmentent. Les ceintures de sécurité vous protègent de façon optimale uniquement si vous les utilisez correctement.**
- **Bouclez systématiquement votre ceinture de sécurité avant chaque départ, même pour circuler en ville. Cette consigne s'applique également à votre passager avant et aux personnes occupant les sièges arrière – risques de blessures !**
- **L'ajustement correct de la sangle est primordial pour que la ceinture puisse offrir une protection optimale.**
- **Il ne faut jamais utiliser une seule ceinture pour attacher deux personnes à la fois (pas même des enfants).**
- **Maintenez vos deux pieds au plancher devant le siège tant que le véhicule est en mouvement.**
- **Ne détachez jamais votre ceinture de sécurité tant que le véhicule se déplace – danger de mort !**
- **La sangle ne doit pas être vrillée lorsque vous portez la ceinture de sécurité.**

ATTENTION ! (suite)

- **La sangle ne doit pas passer sur des objets rigides ou cassants (lunettes, stylos à bille, etc.), car cela risque de provoquer des blessures.**
- **La sangle ne doit être ni coincée, ni endommagée, ni frotté sur des arêtes vives.**
- **Ne faites jamais passer votre ceinture de sécurité sous le bras et ne la portez jamais dans une autre position incorrecte.**
- **Des vêtements très amples, non cintrés (par ex. manteau porté par-dessus un veston) gênent le bon positionnement et le fonctionnement des ceintures de sécurité.**
- **L'orifice d'introduction du pêne dans le boîtier de verrouillage ne doit pas être obstrué par du papier ou des matériaux semblables, sinon le pêne ne peut pas s'encliqueter correctement.**
- **Ne modifiez jamais le positionnement de la ceinture par l'utilisation de pinces, d'anneaux de retenue ou d'accessoires similaires.**
- **Des ceintures de sécurité effrangées ou déchirées ainsi qu'un endommagement des attaches de ceintures, de l'enrouleur automatique ou du boîtier de verrouillage risquent de provoquer de graves blessures en cas d'accident. Contrôlez donc régulièrement l'état de toutes les ceintures de sécurité.**
- **Les ceintures de sécurité qui ont été sollicitées au cours d'un accident et sont de ce fait distendues doivent être remplacées dans un atelier spécialisé. Le remplacement peut être nécessaire même si aucun endommagement n'est visible. Les ancrages des ceintures de sécurité doivent également être vérifiés.**
- **N'essayez jamais de réparer vous-même les ceintures de sécurité. Ne transformez jamais les ceintures de sécurité, de quelque manière que ce soit, et ne les démontez jamais.**
- **La sangle doit toujours être propre car un fort encrassement peut compromettre le fonctionnement de l'enrouleur automatique de celle-ci**
⇒ page 200. ■

Ceintures de sécurité

Réglage de la ceinture de sécurité

Les ceintures de sécurité des occupants avant et arrière sont ajustées avec un boîtier de verrouillage.



Fig. 11 Boîtier de verrouillage et pêne de la ceinture de sécurité

L'ajustement correct de la sangle est primordial pour que la ceinture puisse offrir une protection optimale.

- Réglez correctement le siège et l'appuie-tête .
- Faites passer la sangle devant la poitrine et le bassin en la tirant par le pêne de façon régulière.
- Enfoncez le pêne dans le boîtier de verrouillage solidaire du siège jusqu'à ce qu'il s'encliquette de manière audible
⇒ fig. 11.

- Tirez sur la ceinture de sécurité pour vérifier si le pêne est vraiment bien encliqueté dans le boîtier de verrouillage.

Les ceintures de sécurité sont équipées d'un enrouleur automatique de ceinture sur la ceinture baudrier. Lorsque vous tirez lentement sur la ceinture, celle-ci vous garantit une entière liberté de mouvement. Cependant, l'enrouleur automatique bloque la ceinture baudrier en cas de freinage brusque, dans les parcours en montagne, dans les virages et lors d'une accélération.

Les enrouleurs automatiques sur les sièges avant sont dotés d'un rétracteur de ceinture ⇒ page 29



ATTENTION !

- **Un mauvais ajustement de la sangle risque de provoquer de graves blessures en cas d'accident.**
- **Les ceintures de sécurité ne peuvent offrir une protection optimale que si le dossier est en position verticale et la ceinture de sécurité correctement ajustée.**
- **N'engagez jamais le pêne dans le boîtier de verrouillage d'un autre siège. Si vous le faites quand même, la protection offerte par les ceintures de sécurité est compromise et les risques de blessures augmentent.**
- **Quand un occupant a mal ajusté sa ceinture de sécurité, celle-ci ne peut pas le protéger correctement. Des blessures extrêmement graves peuvent être provoquées par un mauvais ajustement de la ceinture.**
- **Enclenchez toujours la sécurité de siège pour enfants lorsque vous installez un siège pour enfants du groupe 0, 0+ ou 1 ⇒ page 47. ■**

Ajustement de la ceinture

L'ajustement correct de la sangle est d'une importance primordiale pour la protection offerte par les ceintures de sécurité.



Fig. 12 Sangle bien ajustée et appuie-tête correctement réglé (vue de l'avant)

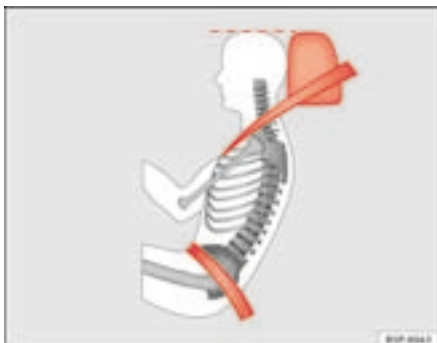

Fig. 13 Sangle bien ajustée et appuie-tête correctement réglé (vue de côté)

Pour procéder à l'ajustement correct de la sangle au niveau de l'épaule, vous disposez des équipements suivants :

- réglage de la hauteur des ceintures sur les sièges avant.
- sièges avant avec réglage de la hauteur*.

! ATTENTION !

- Un mauvais ajustement de la sangle risque de provoquer de graves blessures en cas d'accident.
- La sangle baudrier de la ceinture de sécurité doit passer au milieu de l'épaule, jamais sur le cou. La ceinture de sécurité doit s'appliquer bien à plat sur le buste et l'enserrer fermement ⇒ **fig. 12**.
- La sangle sous-abdominale de la ceinture de sécurité doit passer devant le bassin, jamais sur le ventre. La ceinture de sécurité doit s'appliquer bien à plat sur le bassin et l'enserrer fermement ⇒ **fig. 13**. Le cas échéant, resserrez légèrement la sangle.
- Lisez les avertissements et tenez-en compte ⇒ **page 24. ■**

Les femmes enceintes doivent, elles aussi, ajuster correctement leur ceinture de sécurité

La femme enceinte offre à son futur enfant une protection optimale en portant constamment sa ceinture de sécurité correctement ajustée.



Fig. 14 Ajustement de la sangle recommandé pour les femmes enceintes

L'ajustement correct de la sangle est primordial pour que la ceinture de sécurité puisse offrir une protection optimale ⇒ page 26.

- Réglez correctement le siège avant et l'appuie-tête ⇒ page 10.
- Faites passer la sangle devant la poitrine et le plus bas possible devant le bassin en la tirant par le pêne de façon régulière ⇒ fig. 14.
- Enfoncez le pêne dans le boîtier de verrouillage solidaire du siège jusqu'à ce qu'il s'encliquette de manière audible ⇒ ⚠.

- Tirez sur la ceinture de sécurité pour vérifier si le pêne est vraiment bien encliqueté dans le boîtier de verrouillage.

⚠ ATTENTION !

- Un mauvais ajustement de la sangle risque de provoquer de graves blessures en cas d'accident.
- Chez les femmes enceintes, la sangle sous-abdominale de la ceinture de sécurité doit être positionnée le plus bas possible devant le bassin, ne jamais passer sur l'abdomen et toujours s'appliquer bien à plat, de façon à n'exercer aucune pression sur le bas-ventre.
- Lisez les avertissements et tenez-en compte ⇒ page 24. ■

Détacher la ceinture de sécurité

Ne débouclez votre ceinture de sécurité qu'une fois le véhicule immobilisé.



Fig. 15 Libération du pêne du boîtier de verrouillage

- Appuyez sur la touche rouge intégrée au boîtier de verrouillage ⇒ page 27, fig. 15. Le pêne est alors libéré ⇒ .
- Guidez la ceinture à la main pour permettre à l'enrouleur automatique de rembobiner la sangle plus facilement et pour ne pas endommager les revêtements.

ATTENTION !

Ne débouclez jamais votre ceinture de sécurité tant que le véhicule se déplace. Si vous le faites quand même, vous risquez d'être grièvement, voire mortellement blessé. ■

Réglage de la hauteur de la ceinture

Le dispositif de réglage en hauteur de la ceinture vous permet d'ajuster les ceintures de sécurité de manière appropriée au niveau de l'épaule.



Fig. 16 Emplacement de montage du dispositif de réglage en hauteur des ceintures

Le dispositif de réglage en hauteur des ceintures sur les sièges avant peut être utilisé pour régler l'ajustement correct de la sangle au niveau de l'épaule.

- Appuyez sur le haut de la ferrure d'inversion et maintenez celle-ci dans cette position ⇒ fig. 16.
- Poussez la ferrure d'inversion vers le haut ou vers le bas jusqu'à ce que la ceinture de sécurité soit réglée ⇒ page 26.
- Tirez ensuite la sangle d'un coup sec pour vous assurer que la ferrure d'inversion est correctement encliquetée. ■

Ceintures de sécurité mal ajustées

Des ceintures de sécurité mal ajustées risquent de provoquer des blessures graves, voire mortelles.

Les ceintures de sécurité ne peuvent vous protéger de façon optimale que si l'ajustement des sangles est correct. L'ajustement doit être réalisé en suivant précisément l'ordre décrit dans ce chapitre. Une mauvaise position assise réduit considérablement la protection offerte par les ceintures de sécurité et risque de provoquer des blessures graves, voire mortelles. Les risques de blessures très graves ou mortelles s'accroissent notamment lorsqu'un airbag qui se déclenche vient percuter l'occupant ayant adopté une position assise incorrecte. En tant que conducteur, vous êtes responsable de tous les occupants du véhicule, notamment des enfants que vous transportez. C'est pourquoi :

- Ne tolérez jamais qu'un occupant ajuste sa ceinture de sécurité de façon incorrecte pendant la circulation ⇒ .

ATTENTION !

- Une ceinture de sécurité ajustée de façon incorrecte augmente les risques de blessures graves.
- Avant de prendre la route, donnez à tous les passagers les instructions nécessaires pour bien ajuster leur ceinture de sécurité et ordonnez-leur de la porter correctement pendant la marche.
- Veuillez dans tous les cas lire et respecter les informations et avertissements concernant l'utilisation des ceintures de sécurité ⇒ page 24. ■

Rétracteurs de ceintures

Fonctionnement des rétracteurs de ceintures

En cas de collision frontale, les ceintures de sécurité des places assises avant se rétractent automatiquement.

Les ceintures de sécurité des occupants avant sont équipées de rétracteurs. En cas de collision frontale, latérale et arrière correspondant à un accident de gravité supérieure, les rétracteurs ne sont activés par des capteurs que si la ceinture de sécurité respective est bouclée. Les ceintures sont ainsi rétractées dans le sens inverse de leur déroulement, ce qui réduit le mouvement des occupants vers l'avant.

Le rétracteur de ceinture ne peut être activé qu'une seule fois.

Les rétracteurs de ceintures ne sont pas déclenchés en cas de collisions frontales, latérales ou arrières légères, de chocs latéraux ou arrière, de tonneaux ou lors d'accidents au cours desquels aucune force importante n'agit sur l'avant du véhicule.



Nota

- Une fine poussière se dégage lors du déclenchement des rétracteurs de ceintures. Ce phénomène tout à fait normal n'est pas le signe d'un incendie à bord du véhicule.
- Quand le véhicule ou des composants du système sont mis au rebut, il faut impérativement respecter les directives de sécurité s'y rapportant. Ces directives sont connues des ateliers spécialisés et peuvent y être consultées. ■

Maintenance et élimination des rétracteurs de ceintures

Les rétracteurs de ceintures font partie intégrante des ceintures de sécurité qui équipent les places assises de votre véhicule. Lorsque vous effectuez des travaux sur le rétracteur de ceinture ou déposez et reposez des composants du système en raison d'autres réparations, la ceinture de sécurité risque d'être endommagée. Il peut s'ensuivre que les rétracteurs de ceintures ne fonctionnent pas correctement ou pas du tout en cas d'accident.

Pour ne pas compromettre l'efficacité des rétracteurs de ceintures et empêcher que les composants déposés ne provoquent des blessures ou polluent l'environnement, il faut respecter les directives connues des ateliers spécialisés.

ATTENTION !

- **Une manipulation incorrecte ou des réparations effectuées soi-même augmentent les risques de blessures graves ou mortelles dues au non-déclenchement ou au déclenchement inopiné des rétracteurs de ceintures.**
- **N'effectuez jamais de réparations, de réglages ou de dépose/repose de composants des rétracteurs de ceintures ou des ceintures de sécurité.**
- **Le rétracteur de ceinture et la ceinture de sécurité, y compris son enrouleur automatique, ne sont pas réparables.**
- **Tous les travaux sur les rétracteurs de ceintures et les ceintures de sécurité ainsi que la dépose et la repose de composants du système, nécessaires en raison de l'exécution d'autres réparations, doivent uniquement être effectués par des ateliers spécialisés.**
- **Les rétracteurs ne protègent que pour un seul accident et doivent être remplacés s'ils ont déjà été activés. ■**

Système d'airbags

Brève introduction

Pourquoi faut-il porter la ceinture de sécurité et adopter une position assise correcte ?

Afin que les airbags puissent offrir une protection maximale lorsqu'ils se déclenchent, les occupants doivent avoir bouclé et bien ajusté leur ceinture de sécurité et être correctement assis.

Pour votre propre sécurité et celle des passagers, veuillez tenir compte des points suivants avant de prendre la route :

- Portez toujours la ceinture de sécurité comme il convient ⇒ page 19.
- Réglez correctement le siège du conducteur et le volant de direction ⇒ page 10.
- Réglez correctement le siège du passager avant ⇒ page 11.
- Réglez correctement l'appuie-tête ⇒ page 13.
- Utilisez le système de retenue pour enfants approprié afin de garantir la protection des enfants à bord de votre véhicule ⇒ page 47.

L'airbag se déploie en quelques fractions de seconde et à très grande vitesse. Si vous êtes mal assis à ce moment précis, vous risquez d'être très

grèvement blessé. Pour cette raison, il est impératif que tous les occupants adoptent une position assise correcte au cours de tout déplacement.

Un coup de frein brusque juste avant un accident peut avoir pour conséquence qu'un occupant non attaché soit projeté en avant dans la zone où l'airbag se déploie. Dans ce cas, l'occupant peut être très gravement, voire mortellement blessé par l'airbag qui se déclenche. Cette remarque concerne bien évidemment aussi les enfants.

Maintenez toujours la plus grande distance possible entre vous et l'airbag frontal. Ainsi, les airbags frontaux peuvent entièrement se déployer en cas de déclenchement et offrir une protection maximale.

Les facteurs les plus déterminants pour le déclenchement des airbags sont le type d'accident, l'angle de collision et la vitesse du véhicule.

La décélération enregistrée par le calculateur au moment de la collision est décisive dans le déclenchement des airbags. Si la décélération survenue et mesurée pendant la collision est inférieure aux valeurs de référence prédéfinies dans le calculateur, les airbags frontaux, latéraux et/ou de tête ne se déclenchent pas. Veuillez tenir compte du fait que les dommages apparents sur le véhicule, même s'ils sont considérables, ne constituent pas un indice déterminant de déclenchement des airbags.



ATTENTION !

- **Un mauvais ajustement des ceintures de sécurité ainsi que toute position assise incorrecte risquent d'entraîner des blessures très graves, voire mortelles.**
- **Tout occupant, y compris un enfant, qui n'a pas correctement attaché sa ceinture, peut être gravement, voire mortellement blessé lorsque l'airbag se déclenche. Les enfants jusqu'à l'âge de 12 ans doivent toujours voyager sur les sièges arrière. Ne voyagez jamais avec des enfants si ces derniers ne sont pas sanglés ou sont sanglés de façon inadéquate à leur poids.**

 **ATTENTION ! (suite)**

- Si vous n'êtes pas sanglé, si vous vous penchez sur les côtés ou en avant ou bien si vous êtes mal assis, les risques de blessures sont d'autant plus importants. Ces risques de blessures sont encore augmentés si vous êtes percuté par un airbag qui se déclenche à ce moment-là.
- Pour réduire les risques de blessures par un airbag qui se déclenche, ajustez toujours la ceinture de sécurité correctement ⇒ page 19.
- Réglez toujours les sièges avant correctement. ■

Le danger d'utiliser un siège pour enfants sur le siège du passager avant

Des sièges pour enfants dos à la route ne doivent jamais être utilisés sur le siège du passager avant lorsque l'airbag du passager avant est activé.

L'airbag frontal actif du côté du passager avant représente un très grand danger pour un enfant. Le transport d'un enfant dans un siège pour enfants dos à la route sur le siège du passager avant risque de mettre en péril la vie de l'enfant. Les enfants jusqu'à l'âge de 12 ans doivent toujours voyager sur les sièges arrière.

Si un siège pour enfants dos à la route est monté sur le siège du passager avant, le siège pour enfants risque d'être percuté très violemment en cas de déclenchement de l'airbag du passager avant, ce qui peut provoquer des blessures extrêmement graves, voire mortelles.

Pour cette raison, nous vous recommandons vivement de faire voyager les enfants sur les sièges arrière. C'est l'endroit du véhicule le plus sûr pour les enfants. Une autre solution consiste à désactiver l'airbag du passager avant à l'aide de la commande à clé ⇒ page 45. Pour transporter l'enfant, utilisez un siège pour enfants adapté à son âge et à sa taille ⇒ page 47.

Sur les versions qui ne sont pas équipées d'un interrupteur à clé pour la déconnexion de l'airbag, vous devez vous rendre à un Service Technique pour réaliser cette déconnexion.

 **ATTENTION !**

- En cas d'accident, les risques de blessures très graves ou mortelles sont d'autant plus importants pour l'enfant quand le siège pour enfants est monté sur le siège du passager avant.
- N'installez jamais un siège pour enfants dos à la route sur le siège du passager avant lorsque l'airbag du passager avant est activé. L'enfant risque d'être grièvement, voire mortellement blessé lorsque l'airbag du passager avant se déclenche.
- Un airbag du passager avant qui se déclenche risque de percuter le siège pour enfants dos à la route et de le projeter très violemment contre la porte, le ciel de pavillon ou le dossier de siège.
- Sur les versions qui ne sont pas équipées d'un interrupteur à clé pour la déconnexion de l'airbag, vous devez vous rendre à un Service Technique pour réaliser cette déconnexion.
- S'il se révèle nécessaire, dans des cas exceptionnels, de transporter un enfant dans un siège pour enfants dos à la route sur le siège du passager avant, respectez impérativement les consignes de sécurité suivantes :
 - Désactivez le airbag du passager avant ⇒ page 45, « Désactivation des airbags* ».
 - Le siège pour enfants doit être homologué par son fabricant pour être monté sur le siège du passager avant avec airbag frontal ou latéral.
 - Suivez les instructions de montage données par le fabricant du siège pour enfants et tenez impérativement compte des avertissements ⇒ page 47, « Sécurité des enfants ».
 - Avant de monter correctement le siège pour enfants, reculez au maximum le siège du passager avant afin de l'éloigner le plus possible de l'airbag frontal.

⚠ ATTENTION ! (suite)

- Assurez-vous qu'aucun objet ne vous empêche de reculer le siège du passager avant jusqu'en butée.
- Le dossier du siège du passager avant doit se trouver en position verticale. ■

Témoin du système d'airbags et de rétracteurs de ceintures

Le témoin surveille le système d'airbags et de rétracteurs de ceintures.

Le témoin surveille tous les airbags et tous les rétracteurs de ceintures montés dans le véhicule, y compris les calculateurs et les câblages.

Surveillance du système d'airbags et de rétracteurs de ceintures

Le bon fonctionnement du système d'airbags et de rétracteurs de ceintures est surveillé en permanence par un dispositif électronique. Chaque fois que vous mettez le contact d'allumage, le témoin  s'allume pendant quelques secondes (autodiagnostic) et le message **AIRBAG/RÉTRACTEUR** apparaît sur l'afficheur* du combiné d'instruments.

Il faut contrôler le système quand le témoin  :

- Ne s'allume pas au moment où vous mettez le contact d'allumage.
- Ne s'éteint pas environ 4 secondes après que vous avez mis le contact d'allumage.
- S'éteint puis se rallume après que vous avez mis le contact d'allumage.
- S'allume ou scintille en cours de route.

En cas de perturbation, le témoin reste allumé en permanence. En outre, un message de défaut correspondant au type de perturbation apparaît pendant env. 10 secondes sur l'afficheur du combiné d'instruments et un bref signal

acoustique retentit. Ce signal doit vous inciter à faire contrôler immédiatement le système par un atelier spécialisé.

En cas de déconnexion de l'un des airbags par un Service Technique, le témoin clignotera durant quelques secondes de plus après avoir réalisé la vérification et s'éteindra s'il n'y a pas de défaut.

⚠ ATTENTION !

- En présence d'une perturbation, le système d'airbags ou de rétracteurs de ceintures ne peut pas remplir correctement sa fonction protectrice.
- En cas de perturbation, faites immédiatement contrôler le système dans un atelier spécialisé. Le système d'airbags, de même que les rétracteurs de ceintures, risquent sinon de ne pas s'activer ou de n'être pas déclenchés impeccablement en cas d'accident. ■

Réparation, entretien et élimination des airbags

Les composants du système d'airbags sont répartis en différents points du véhicule. Lorsque vous effectuez des travaux sur le système d'airbags ou déposez et reposez des composants du système en raison d'autres réparations, certains composants risquent d'être endommagés. Il peut s'ensuivre que les airbags ne se déclenchent pas correctement ou pas du tout en cas d'accident.

Si le véhicule ou des composants du système d'airbags sont **mis au rebut**, il faut impérativement respecter les directives de sécurité en vigueur. Les ateliers spécialisés et les Centres de Traitement de Véhicules Hors Service connaissent cette réglementation. ►

 **ATTENTION !**

- Une manipulation incorrecte ou des réparations effectuées soi-même augmentent les risques de blessures graves ou mortelles dues au non-déclenchement ou au déclenchement inopiné des airbags.
- La plaque de rembourrage du volant de direction ainsi que la surface en mousse du module d'airbag dans le tableau de bord, côté passager avant, ne doivent pas être munies d'autocollants ni recouvertes et ne doivent subir aucune modification.
- Aucun objet tel que porte-gobelets ou support de téléphone ne doit être fixé sur les caches des modules d'airbags.
- Pour nettoyer le volant de direction ou le tableau de bord, vous pouvez utiliser un chiffon sec ou humecté d'eau. Ne nettoyez jamais le tableau de bord et la surface des modules d'airbags avec des nettoyants contenant des dissolvants. Les nettoyants contenant des dissolvants rendent la surface poreuse. En cas de déclenchement de l'airbag, les pièces en matière plastique qui se détachent risquent de provoquer de graves blessures.
- N'effectuez jamais de réparations, de réglages ou de dépose/repose de composants du système d'airbags.
- Il est préférable de faire effectuer tous les travaux sur l'airbag ainsi que la dépose/repose de composants de ce système occasionnées par d'autres réparations (par ex. la dépose du volant de direction) uniquement par un atelier spécialisé. Les ateliers spécialisés disposent de l'outillage, des informations de réparation et du personnel qualifié nécessaires.
- Nous vous recommandons vivement de vous adresser à un atelier spécialisé pour tous les travaux sur le système d'airbags.
- N'effectuez jamais de transformations sur le pare-chocs avant ou la carrosserie.
- Les airbags ne protègent qu'en cas d'accident, et s'ils sont déclenchés il faut les remplacer. ■

Airbags frontaux

Description des airbags frontaux

Le système d'airbags ne saurait en aucun cas remplacer les ceintures de sécurité !



Fig. 17 Emplacement de montage de l'airbag du conducteur : dans le volant de direction



Fig. 18 Emplacement de montage de l'airbag du passager avant : dans le tableau de bord

L'airbag frontal du conducteur est logé dans le volant de direction ⇒ fig. 17 et celui du passager avant se trouve dans le tableau de bord ⇒ fig. 18. Les airbags sont repérés par les monogrammes « AIRBAG ».

Le système d'airbags frontaux offre, en complément des ceintures de sécurité, une protection supplémentaire de la tête et du buste du conducteur et du passager avant lors de collisions frontales correspondant à un accident de gravité supérieure ⇒ page 38, « Consignes de sécurité sur le système des airbags frontaux ».

Outre leur fonction protectrice normale, les ceintures de sécurité ont également pour fonction de maintenir le conducteur ou le passager avant dans une position conférant au airbag un maximum d'efficacité en cas de collision frontale.

Le système d'airbags ne remplace pas la ceinture de sécurité, mais fait partie intégrante du concept global de sécurité passive du véhicule. N'oubliez pas que le système d'airbags n'offre une protection optimale que si les occupants du véhicule ont mis correctement leur ceinture de sécurité et ont bien ajusté leur appuie-tête. C'est pourquoi il faut toujours utiliser les ceintures de sécurité, non seulement en raison des prescriptions du code de la route, mais aussi pour des questions de sécurité ⇒ page 19, « Généralités ».

Les principaux composants du système d'airbags frontaux sont :

- Un dispositif électronique de pilotage et de surveillance (calculateur).
- Les deux airbags frontaux (sacs à air avec générateur de gaz) pour le conducteur et le passager avant.
- Un témoin  au tableau de bord ⇒ page 33.

Le bon fonctionnement du système d'airbags est surveillé par un dispositif électronique. Chaque fois que vous mettez le contact d'allumage, le témoin d'airbags s'allume pendant quelques secondes (autodiagnostic).

Le système est défaillant lorsque le témoin :

- Ne s'allume pas au moment où vous mettez le contact d'allumage ⇒ page 33.
- Ne s'éteint pas environ 4 secondes après que vous ayez mis le contact d'allumage.
- S'éteint puis se rallume après que vous ayez mis le contact d'allumage.
- S'allume ou scintille en cours de route.

Critères de non-déclenchement du système d'airbags frontaux :

- Contact d'allumage coupé
- Collisions frontales sans gravité
- Collisions latérales sans gravité
- Collisions par l'arrière
- Tonneau.

ATTENTION !

- **Seule une parfaite position assise confère aux ceintures de sécurité et au système d'airbags leur pleine efficacité ⇒ page 10, « Position correcte des occupants du véhicule ».**
- **En présence d'une perturbation, faites contrôler au plus vite le système d'airbags dans un atelier spécialisé. Le système d'airbags risque sinon de**

ATTENTION ! (suite)

ne pas se déclencher du tout ou de se déclencher imparfaitement en cas de collision frontale. ■

Fonctionnement des airbags frontaux

Une fois gonflés, les airbags limitent les risques de blessures au niveau de la tête et du buste.



Fig. 19 Schéma de principe : airbags frontaux gonflés

Le système d'airbags est conçu de sorte que les airbags du conducteur et du passager avant se déclenchent lors de collisions frontales correspondant à un accident de gravité supérieure.

Certains accidents peuvent provoquer le déclenchement tant des airbags frontaux que des airbags de tête et latéraux.

Lors de l'activation du système, les airbags se remplissent de gaz propulseur et se déploient devant le conducteur et le passager avant ⇒ fig. 19. Lorsque ►

les occupants avant plongent dans le sac entièrement déployé, leur déplacement vers l'avant est amorti, ce qui réduit les risques de blessures de la tête et du buste.

La conception spéciale de l'airbag permet la sortie contrôlée de gaz lorsque l'occupant exerce une pression dessus. Ainsi, la tête et le buste sont protégés en étant enveloppés par l'airbag. Après un accident, l'airbag est donc suffisamment dégonflé pour dégager la vue vers l'avant.

Le déploiement de l'airbag se produit en quelques fractions de seconde, à très grande vitesse, afin de garantir une protection supplémentaire en cas d'accident. Une fine poussière peut être libérée lors du déploiement de l'airbag. Ce phénomène tout à fait normal n'est pas le signe d'un incendie à bord du véhicule. ■

Comportement des caches des modules des airbags lors du déclenchement des airbags frontaux

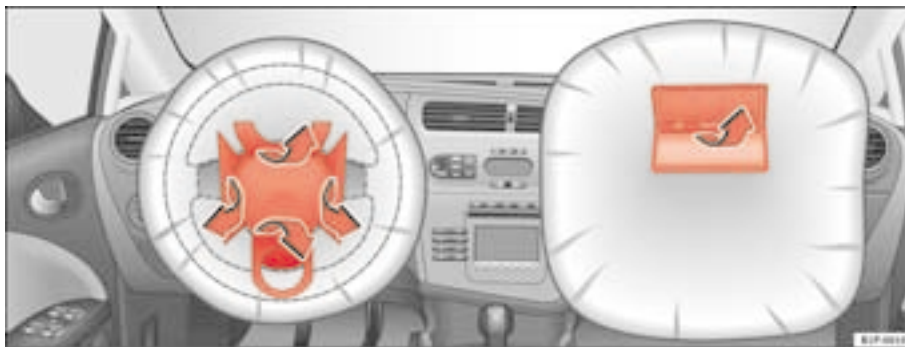

Fig. 20 Schéma de principe : comportement des caches des modules d'airbags lors du déclenchement des airbags frontaux

Les caches des modules des airbags se rabattent hors du volant de direction ou du tableau de bord lorsque les airbags du conducteur et du passager avant se déploient ⇒ fig. 20. Les caches des modules d'airbags restent solidaires du volant de direction ou du tableau de bord. ■

Consignes de sécurité sur le système des airbags frontaux

Le respect de certaines consignes relatives au système d'airbags permet de réduire considérablement les risques de blessures dans de nombreux types d'accidents.

! ATTENTION !

- Il est important que le conducteur et le passager avant respectent une distance d'au moins 25 cm par rapport au volant de direction ou au tableau de bord. Si cette distance n'est pas respectée, les airbags ne protègent pas correctement les occupants, entraînant un risque de blessures mortelles ! Par ailleurs, les sièges avant et leurs appuie-tête doivent toujours être ajustés en fonction de la stature de leurs occupants.
- Si vous n'êtes pas sanglé, si vous vous penchez sur les côtés ou en avant ou bien si vous êtes mal assis, les risques de blessures sont d'autant plus importants. Ces risques de blessures sont encore augmentés si vous êtes percuté par un airbag qui se déclenche à ce moment-là.
- Les enfants ne doivent jamais être transportés sans système de sécurité sur le siège du passager avant. Si le système d'airbags se déclenche suite à un accident, les enfants risquent d'être grièvement blessés ou même tués par le déploiement de l'airbag ⇒ page 47, « Sécurité des enfants ».
- Aucune autre personne, aucun animal ni aucun objet ne doit se trouver entre les occupants assis à l'avant et la zone d'action de l'airbag.
- Les airbags ne protègent qu'en cas d'accident, et s'ils sont déclenchés il faut les remplacer.
- De même, aucun objet tel que porte-gobelets ou support de téléphone ne doit être fixé sur les caches des modules d'airbags.
- Aucune transformation, quelle qu'elle soit, ne doit être effectuée sur les composants du système d'airbags. ■

Airbags latéraux*

Description des airbags latéraux

Le système d'airbags ne saurait en aucun cas remplacer les ceintures de sécurité !



Fig. 21 Airbag latéral dans le siège du conducteur

Les airbags latéraux sont logés tant dans les rembourrages de dossier du siège du conducteur ⇒ fig. 21 et du passager avant, ainsi que dans le dossier des sièges arrière latéraux. Les emplacements de montage sont repérés par les monogrammes « AIRBAG » sur le haut des dossiers.

Le système d'airbags latéraux offre, en complément des ceintures de sécurité, une protection supplémentaire du buste des occupants des sièges avant lors de collisions latérales correspondant à un accident de gravité supérieure ⇒ page 41, « Consignes de sécurité relatives à l'utilisation du système d'airbags latéraux ».

Lors de collisions latérales, les airbags latéraux diminuent les risques de lésions corporelles des occupants des sièges avant du côté exposé au choc. ►

Outre leur fonction protectrice normale, les ceintures de sécurité servent également à maintenir les occupants des sièges avant et des sièges arrière latéraux dans une position conférant aux airbags latéraux un maximum d'efficacité en cas de collision latérale.

Le système d'airbags ne remplace pas la ceinture de sécurité, mais fait partie intégrante du concept global de sécurité passive du véhicule. N'oubliez pas que le système d'airbags n'offre une protection optimale que si les occupants du véhicule ont bouclé leur ceinture de sécurité. C'est pourquoi il faut toujours utiliser les ceintures de sécurité, non seulement en raison des prescriptions du code de la route, mais aussi pour des questions de sécurité ⇒ page 19, « Généralités ».

Critères de non-déclenchement du système d'airbags latéraux :

- Contact d'allumage coupé
- Collisions latérales sans gravité
- Collisions frontales sans gravité
- Collisions par l'arrière sans gravité,
- Tonneau.

Les principaux composants du système d'airbags sont :

- Un dispositif électronique de pilotage et de surveillance (calculateur).
- Les sacs gonflables latéraux logés sur le côté des dossiers de sièges avant et de sièges arrière
- Un témoin  au tableau de bord ⇒ page 33.

Le bon fonctionnement du système d'airbags est surveillé par un dispositif électronique. Chaque fois que vous mettez le contact, le témoin d'airbags s'allume pendant env. 4 secondes (autodiagnostic).



ATTENTION !

- Lors d'une collision latérale, les airbags latéraux ne fonctionneront pas si les capteurs ne mesurent pas correctement l'augmentation de pression

ATTENTION ! (suite)

à l'intérieur des portières lorsque l'air sort par les zones trouées ou par des ouvertures du panneau de portière.

- **Ne conduisez jamais avec les panneaux intérieurs des portières démontés.**
- **Ne conduisez jamais si des parties des panneaux intérieurs de portière ont été démontés et que les panneaux ne sont pas bien ajustés.**
- **Ne conduisez jamais lorsque les haut-parleurs situés dans les panneaux de portières ont été démontés sauf si les trous des haut-parleurs ont été correctement bouchés.**
- **Vérifiez toujours que les ouvertures sont couvertes ou bouchées si des haut-parleurs ou d'autres équipements sont installés à l'intérieur des panneaux de portière.**
- **Tout travail réalisé sur les portières doit être effectué dans un atelier spécialisé autorisé.**
- **Seule une parfaite position assise confère aux ceintures de sécurité et au système d'airbags leur pleine efficacité ⇒ page 10, « Position correcte des occupants du véhicule ».**
- **En présence d'une perturbation, faites contrôler au plus vite le système d'airbags dans un atelier spécialisé. Le système d'airbags risque sinon de ne pas se déclencher du tout ou de se déclencher imparfaitement en cas de collision latérale. ■**

Fonctionnement des airbags latéraux

Les airbags déployés peuvent réduire le risque de blessures à la tête et au buste dans de nombreuses collisions latérales.

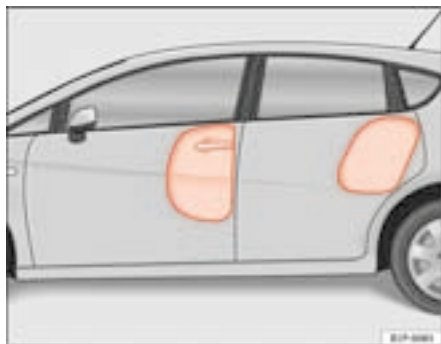

Fig. 22 Schéma de principe : sacs gonflables latéraux gonflés du côté gauche du véhicule

Lors de certaines **collisions latérales**, le airbag latéral se déclenche du côté du véhicule exposé au choc ⇒ fig. 22.

Certains accidents peuvent provoquer le déclenchement tant des airbags frontaux que des airbags de tête et latéraux.

Au moment de l'activation du système, l'airbag se remplit de gaz propulseur.

Le déploiement de l'airbag se produit en quelques fractions de seconde, à très grande vitesse, afin de garantir une protection supplémentaire en cas d'accident. Une fine poussière peut être libérée lors du déploiement de l'airbag. Ce phénomène tout à fait normal n'est pas le signe d'un incendie à bord du véhicule.

Lorsque les occupants des sièges avant et des sièges arrière latéraux plongent dans le sac entièrement déployé, leur déplacement est amorti, ce qui réduit les risques de blessures du buste.

La conception spéciale de l'airbag permet la sortie contrôlée de gaz lorsque l'occupant exerce une pression dessus. Ainsi, la partie supérieure du corps est protégée en étant enveloppée par l'airbag. ■

Consignes de sécurité relatives à l'utilisation du système d'airbags latéraux

Le respect de certaines consignes relatives au système d'airbags permet de réduire considérablement les risques de blessures liées aux collisions latérales.

ATTENTION !

- Si vous n'avez pas bouclé votre ceinture de sécurité, si vous vous penchez en avant pendant la marche du véhicule ou adoptez une mauvaise position assise, vous encourez un plus grand risque de blessure lors d'un accident avec déclenchement du système d'airbags latéraux.
- Pour que les airbags latéraux puissent déployer leur effet protecteur maximal, la position assise imposée par les ceintures de sécurité doit toujours être conservée pendant la marche du véhicule.
- Aucune autre personne, aucun animal ni aucun objet ne doit se trouver entre les occupants assis aux places gauche et droite et la zone d'action des airbags. De plus, en raison de la présence des airbags latéraux, ne fixez aucun accessoire (par ex. des porte-gobelets) sur les portes.
- Ne suspendez que des vêtements légers aux patères situées dans l'habitacle. Veillez à ce que les poches de ces vêtements ne contiennent aucun objet lourd ou aux arêtes vives.
- Il ne faut pas exercer une trop grande force (par ex. choc violent ou coup de pied) sur les parties latérales des dossiers de sièges sous peine d'endommager le système. Les airbags latéraux risqueraient alors de ne plus pouvoir se déclencher !
- Il ne faut en aucun cas revêtir les sièges incorporant un airbag latéral de garnitures ou de housses de protection non explicitement homologuées pour une utilisation dans votre véhicule. Étant donné que l'airbag se déploie en sortant de la partie latérale du dossier de siège, la protection offerte par votre airbag latéral serait considérablement réduite si vous utilisiez des garnitures de sièges ou des housses de protection non homo-

ATTENTION ! (suite)

loguées ⇒ page 201, « Accessoires, remplacement de pièces et modifications »

- Tout endommagement des garnitures de sièges d'origine ou de la couture au niveau du module d'airbag latéral doit être réparé sans délai par un atelier spécialisé.
- Les airbags ne protègent qu'en cas d'accident, et s'ils sont déclenchés il faut les remplacer.
- En adoptant une position assise incorrecte, les enfants s'exposent à des risques de blessures plus graves en cas d'accident. Cette remarque concerne en particulier les enfants assis sur le siège du passager avant si l'airbag se déclenche au cours d'un accident. Risque de blessures très graves voire mortelles ⇒ page 47, « Sécurité des enfants ».
- Il est préférable de faire effectuer tous les travaux sur l'airbag latéral ainsi que la dépose/repose de composants de ce système occasionnées par d'autres réparations (par ex. la dépose du siège avant) uniquement par des ateliers spécialisés. Cela permet d'éviter toute perturbation dans le fonctionnement du système d'airbags
- Aucune transformation, quelle qu'elle soit, ne doit être effectuée sur les composants du système d'airbags.
- La gestion des airbags latéraux et de tête est réalisée avec des capteurs qui se trouvent à l'intérieur des portières avant. Pour ne pas gêner le fonctionnement correct des airbags latéraux et de tête, il ne faut modifier ni les portières ni les panneaux de portières (par ex. en montant postérieurement des haut-parleurs). Si des dommages se produisent sur la portière avant, ils pourraient gêner le fonctionnement correct du système. Tous les travaux sur la portière avant doivent être réalisés dans un atelier spécialisé. ■

Airbags de tête

Description des airbags de tête

Le système d'airbags ne saurait en aucun cas remplacer les ceintures de sécurité !



Fig. 23 Emplacement de montage des airbags de tête du côté gauche du véhicule

Les airbags de tête se trouvent des deux côtés de l'habitacle, au-dessus des portes ⇒ fig. 23, et sont repérés par les monogrammes « AIRBAG ».

Le système d'airbags de tête offre, en complément des ceintures de sécurité, une protection supplémentaire de la tête et du buste des occupants lors de collisions latérales correspondant à un accident de gravité supérieure ⇒ page 44, « Consignes de sécurité relatives à l'utilisation du système d'airbags de tête ».

Le système d'airbags ne remplace pas la ceinture de sécurité, mais fait partie intégrante du concept global de sécurité passive du véhicule. N'oubliez pas que le système d'airbags n'offre une protection optimale que si les occupants du véhicule ont mis correctement leur ceinture de sécurité et ont bien ajusté leur appuie-tête. C'est pourquoi il faut toujours utiliser les ceintures de sécu-

rité, non seulement en raison des prescriptions du code de la route, mais aussi pour des questions de sécurité ⇒ page 19, « Généralités ».

Les principaux composants du système d'airbags de tête sont :

- Un dispositif électronique de pilotage et de surveillance (calculateur).
- Les airbags de tête (sacs à air avec générateur de gaz) pour le conducteur, le passager avant et les occupants des sièges arrière.
- Un témoin  au tableau de bord ⇒ page 33.

Le bon fonctionnement du système d'airbags est surveillé par un dispositif électronique. ►

Critères de non-déclenchement du système d'airbags de tête :

- Contact d'allumage coupé
- Collisions frontales
- Collisions par l'arrière
- Tonneau
- Collisions frontales sans gravité.

ATTENTION !

En présence d'une perturbation, faites contrôler au plus vite le système d'airbags dans un atelier spécialisé. Le système d'airbags risque sinon de ne pas se déclencher du tout ou de se déclencher imparfaitement en cas d'accident. ■

Fonctionnement des airbags de tête

Une fois gonflés, les airbags limitent les risques de blessures au niveau de la tête et du buste lors de collisions latérales.



Fig. 24 Schéma de principe : airbags de tête gonflés

Lors de certaines **collisions latérales**, le airbag de tête se déclenche du côté du véhicule exposé au choc ⇒ fig. 24.

Certains accidents peuvent provoquer le déclenchement tant des airbags frontaux que des airbags de tête et latéraux.

Au moment de l'activation du système, l'airbag se remplit de gaz propulseur. L'airbag de tête recouvre alors les glaces latérales et les montants de portes.

Le déploiement de l'airbag se produit en quelques fractions de seconde, à très grande vitesse, afin de garantir une protection supplémentaire en cas d'accident. Une fine poussière peut être libérée lors du déploiement de l'airbag. Ce phénomène tout à fait normal n'est pas le signe d'un incendie à bord du véhicule. ▶

Lorsque les occupants plongent dans le sac entièrement déployé, leur déplacement est amorti et les risques de blessures à la tête comme au buste s'en trouvent réduits.

La conception spéciale de l'airbag permet la sortie contrôlée de gaz lorsque l'occupant exerce une pression dessus. Ainsi, la tête et le buste sont protégés en étant enveloppés par l'airbag. ■

Consignes de sécurité relatives à l'utilisation du système d'airbags de tête

Le respect de certaines consignes relatives au système d'airbags permet de réduire considérablement les risques de blessures dans de nombreux types d'accidents.

ATTENTION !

- Pour que les airbags de tête puissent déployer leur effet protecteur maximal, la position assise imposée par les ceintures de sécurité doit toujours être conservée pendant la marche du véhicule.
- Pour raisons de sécurité, il faut obligatoirement déconnecter l'airbag de tête sur les véhicules équipés d'une cloison de séparation de l'habitacle. Adressez-vous à un Service Technique pour réaliser cette déconnexion.
- Aucune autre personne, aucun animal ni aucun objet ne doit se trouver entre les occupants assis sur la banquette arrière et la zone de déploiement des airbags de tête afin que l'airbag de tête puisse se déployer librement et exercer son effet protecteur maximal. C'est pourquoi il ne faut en aucun cas installer sur les glaces latérales des stores pare-soleil non explicitement homologués pour votre véhicule ⇒ page 201, « Accessoires, remplacement de pièces et modifications ».

ATTENTION ! (suite)

- Ne suspendez que des vêtements légers aux patères situées dans l'habitacle. Veillez à ce que les poches de ces vêtements ne contiennent aucun objet lourd ou aux arêtes vives. Par ailleurs, vous ne devez pas utiliser de cintres pour suspendre des vêtements.
- Les airbags ne protègent qu'en cas d'accident, et s'ils sont déclenchés il faut les remplacer.
- Il est préférable de faire effectuer tous les travaux sur l'airbag latéral ainsi que la dépose/repose de composants de ce système occasionnées par d'autres réparations (par ex. la dépose du ciel de pavillon) uniquement par des ateliers spécialisés. Cela permet d'éviter toute perturbation dans le fonctionnement du système d'airbags
- Aucune transformation, quelle qu'elle soit, ne doit être effectuée sur les composants du système d'airbags.
- La gestion des airbags latéraux et de tête est réalisée avec des capteurs qui se trouvent à l'intérieur des portières avant. Pour ne pas gêner le fonctionnement correct des airbags latéraux et de tête, il ne faut modifier ni les portières ni les panneaux de portières (par ex. en montant postérieurement des haut-parleurs). Si des dommages se produisent sur la portière avant, ils pourraient gêner le fonctionnement correct du système. Tous les travaux sur la portière avant doivent être réalisés dans un atelier spécialisé. ■

Désactivation des airbags*

Désactivation de l'airbag frontal du passager avant

En cas de fixation d'un siège pour enfants dos à la route, il faut désactiver l'airbag frontal -du passager avant.



Fig. 25 Dans le vide-poches : commande à clé pour commuter et désactiver les sacs gonflables côté passager avant



Fig. 26 Témoin de désactivation de l'airbag du passager

Lorsque l'airbag du passager avant est **désactivé**, cela signifie que seul l'airbag frontal est désactivé. Tous les autres airbags équipant le véhicule restent opérationnels.

Désactivation de l'airbag passager avant

- Coupez le contact d'allumage.
- À l'aide de la clé de contact, tournez la commande à clé située dans la boîte à gants dans la position **OFF** ⇒ fig. 25.
- Vérifiez si lorsque le contact d'allumage est mis, le témoin « OFF » du combiné ⇒ fig. 26 reste allumé ⇒ ⚠.

Activation de l'airbag du passager avant

- Coupez le contact d'allumage.
- À l'aide de la clé de contact, tournez la commande à clé située dans la boîte à gants dans la position **ON** ⇒ fig. 25. ▶

- Vérifiez si lorsque le contact d'allumage est mis, le témoin du combiné ⇒ page 45, fig. 26 ne s'allume pas ⇒ ⚠.

⚠ ATTENTION !

- Le conducteur assume l'entière responsabilité de la bonne position de la commande à clé.
- Il ne faut désactiver l'airbag passager avant que si vous devez utiliser, à titre exceptionnel, un siège pour enfants à orienter dos à la route sur le siège du passager avant. ⇒ page 47, « Sécurité des enfants ».
- Sur les versions qui ne sont pas équipées d'un interrupteur à clé pour la déconnexion de l'airbag, vous devez vous rendre à un Service Technique pour réaliser cette déconnexion.
- N'installez jamais un siège pour enfants dos à la route sur le siège passager avant lorsque l'airbag passager avant est opérationnel – danger de mort ! Si, à titre exceptionnel, il devait être nécessaire de transporter un enfant dos à la route sur le siège du passager avant, désactivez toujours l'airbag de ce siège.
- Dès que vous n'utilisez plus le siège pour enfants sur le siège du passager avant, réactivez l'airbag frontal du passager.
- Ne désactivez l'airbag passager avant que lorsque le contact est coupé, des défauts risquent sinon de survenir dans le système de commande de l'airbag. L'airbag frontal et/ou de tête et/ou latéral risquerait alors de ne pas se déclencher du tout ou de se déclencher imparfaitement en cas d'accident.
- Si le témoin ne s'allume pas en permanence lorsque l'airbag du passager avant est désactivé, vous pouvez conclure à une défaillance du système d'airbag :
 - Faites contrôler sans délai le système d'airbags dans un atelier spécialisé.

⚠ ATTENTION ! (suite)

- N'utilisez pas de siège pour enfants du côté du passager avant ! En dépit du défaut, l'airbag du passager avant pourrait se déclencher lors d'un accident et blesser sévèrement ou même tuer l'enfant.
- On ne peut pas prédire si les airbags du passager avant se déclencheront en cas d'accident ! Faites-le remarquer à vos passagers.
- Lors de l'utilisation de la clé d'activation/désactivation de l'airbag frontal du passager, seul l'airbag frontal du passager avant est activé/désactivé. L'airbag latéral et l'airbag de tête du côté passager restent toujours activés. ■

Sécurité des enfants

Brève introduction

Entrée en matière

Les statistiques sur les accidents de la route ont prouvé que les enfants sont, dans la plupart des cas, plus en sécurité aux places arrière que sur le siège du passager avant.

Nous recommandons de transporter les enfants de moins de 12 ans sur les sièges arrière. Les enfants doivent être installés en toute sécurité aux places arrière soit dans un siège pour enfants, soit avec les ceintures de sécurité existantes, suivant leur âge, leur taille et leur poids. Pour des raisons de sécurité, le siège pour enfant devrait être installé au milieu de la banquette arrière ou derrière le siège du passager avant.

Il va de soi que le principe physique d'un accident s'applique aussi aux enfants ⇒ page 21, « Pourquoi les ceintures de sécurité ? ».

Les muscles et l'ossature des enfants ne sont pas encore, à la différence de ceux des adultes, entièrement développés. Les enfants encourent donc un plus grand risque de blessure.

Afin de réduire ce risque de blessure, il est permis de transporter des enfants uniquement dans des sièges qui leur sont spécialement adaptés !

Nous vous recommandons d'utiliser pour votre véhicule les systèmes de retenue pour enfants du Programme d'Accessoires Originiaux SEAT qui comportent des systèmes pour tous les âges sous le nom de « Peke »¹⁾.

Ces systèmes ont été spécialement conçus et homologués et sont conformes à la réglementation ECE-R44.

¹⁾ Non applicable à tous les pays.

Pour le montage et l'utilisation des sièges pour enfants, respectez les dispositions légales et les consignes de leur fabricant. Veuillez impérativement lire et tenir compte de la section ⇒ page 48.

Nous vous conseillons de joindre la notice d'utilisation du fabricant de votre siège pour enfants au Livre de Bord et de toujours avoir cette documentation à bord. ■

Consignes de sécurité importantes relatives à l'utilisation des sièges pour enfants

Une utilisation correcte des sièges pour enfants réduit considérablement les risques de blessures.

En tant que conducteur, vous êtes responsable des enfants que vous prenez à bord.

- Protégez vos enfants en utilisant les sièges qui leur sont adaptés et en en faisant un usage approprié ⇒ page 50.
- Respectez impérativement les indications du fabricant du siège pour enfants au sujet de l'ajustement correct de la sangle de ceinture de sécurité.
- Au volant, ne laissez pas les enfants vous distraire de la circulation.
- Lors de longs voyages, faites des pauses à intervalles réguliers. Au moins toutes les deux heures.

ATTENTION !

- N'installez jamais un siège pour enfants dos à la route sur le siège du passager avant lorsque l'airbag frontal du passager avant est opérationnel – danger de mort ! Si, à titre exceptionnel, il devait être nécessaire de transporter un enfant sur le siège du passager avant, désactivez toujours l'airbag frontal de ce siège ⇒ page 45, « Désactivation des airbags* ». Si le siège passager peut être réglé en hauteur, le placer à sa position la plus haute.
- Sur les versions qui ne sont pas équipées d'un interrupteur à clé pour la déconnexion de l'airbag, vous devez vous rendre à un Service Technique pour réaliser cette déconnexion.

ATTENTION ! (suite)

- Tous les occupants du véhicule – en particulier les enfants – doivent être correctement assis et attachés durant le déplacement du véhicule.
- Ne prenez jamais un enfant ou un bébé sur vos genoux – danger de mort !
- N'autorisez jamais votre enfant à être transporté sans être attaché, à se tenir debout pendant la marche du véhicule ou encore à s'agenouiller sur les sièges. En cas d'accident, votre enfant serait projeté dans l'habitacle et risquerait de mettre en danger sa vie ainsi que celle des autres passagers.
- Si, en cours de route, les enfants ne sont pas correctement assis, ils s'exposent à de plus grands risques de blessures en cas de freinage brusque ou d'accident. Cette remarque concerne en particulier les enfants assis sur le siège du passager avant si l'airbag se déclenche au cours d'un accident. Risque de blessures très graves voire mortelles.
- S'il lui est adapté, le siège pour enfants peut protéger votre enfant !
- Ne laissez jamais un enfant dans le siège pour enfant sans surveillance ou seul dans le véhicule.
- Selon la saison, des températures mettant en danger la vie peuvent être atteintes à bord d'un véhicule en stationnement.
- S'ils ne sont pas installés dans un siège pour enfants, les enfants de moins de 1,50 m ne doivent pas être attachés avec une ceinture de sécurité standard, car ils risquent d'être blessés au niveau de l'abdomen et du cou en cas de freinage brusque ou d'accident.
- Une sangle ne doit être ni coincée, ni vrillée, ni frottée sur des arêtes vives.
- Une ceinture de sécurité mal ajustée peut entraîner des blessures, même en cas d'accident de faible gravité ou de freinage brusque.
- L'ajustement correct de la sangle est primordial pour que la ceinture de sécurité puisse offrir une protection optimale ⇒ page 25, « Ceintures de sécurité ».

 **ATTENTION ! (suite)**

- **Un siège pour enfant est conçu pour un seul enfant ⇒ page 50, « Sièges pour enfants ». ■**

Sièges pour enfants

Classification des sièges pour enfants en différents groupes

Seuls les sièges pour enfants homologués et adaptés à l'enfant sont autorisés.

Les sièges pour enfants sont réglementés par la norme ECE-R 44. ECE-R signifie : Règlement de la Commission Économique pour l'Europe.

Les sièges pour enfants sont classés en 5 groupes :

Groupe 0 : jusqu'à 10 kg

Groupe 0+ : jusqu'à 13 kg

Groupe 1 : de 9 à 18 kg

Groupe 2 : de 15 à 25 kg

Groupe 3 : de 22 à 36 kg

Le label de contrôle ECE-R 44 (E majuscule encadrée et le numéro d'homologation en dessous) est apposé par moulage sur les sièges pour enfants conformes à la norme du même nom. ■

Sièges pour enfants des groupes 0 et 0+

S'il lui est adapté, un siège pour enfants peut contribuer à protéger votre enfant à condition que la ceinture de sécurité soit ajustée correctement !



Fig. 27 Siège pour enfants du groupe 0 monté à l'arrière dos à la route

Groupe 0 : Pour les bébés jusqu'à environ 9 mois, pesant jusqu'à 10 kg, les sièges convenant le mieux sont ceux représentés sur la figure ⇒ fig. 27.

Groupe 0+ : Pour les bébés jusqu'à environ 18 mois, pesant jusqu'à 13 kg, les sièges convenant le mieux sont ceux représentés sur la figure

Pour le montage et l'utilisation des sièges pour enfants, respectez les dispositions légales et les consignes de leur fabricant.

Nous vous conseillons de joindre la notice d'utilisation du fabricant de votre siège pour enfants au Livre de Bord et de toujours avoir cette documentation à bord. ▶

⚠ ATTENTION !

Veillez dans tous les cas lire et respecter les informations et avertissements concernant l'utilisation des sièges pour enfants ⇒ page 48. ■

Sièges pour enfants du groupe 1

S'il lui est adapté, un siège pour enfants peut contribuer à protéger votre enfant à condition que la ceinture de sécurité soit ajustée correctement !



Fig. 28 Siège pour enfant du groupe 1 monté dans le sens de la marche sur la banquette arrière.

Pour les bébés et les enfants en bas âge pesant entre 9 et 18 kg, les sièges pour enfants convenant au mieux sont ceux dotés du système « ISOFIX » et « Toptether » (éventuel système anti-rotation) ou ceux où l'enfant est assis dos à la route.

Pour le montage et l'utilisation des sièges pour enfants, respectez les dispositions légales et les consignes de leur fabricant.

Nous vous conseillons de joindre la notice d'utilisation du fabricant de votre siège pour enfants au Livre de Bord et de toujours avoir cette documentation à bord.

⚠ ATTENTION !

Veillez dans tous les cas lire et respecter les informations et avertissements concernant l'utilisation des sièges pour enfants ⇒ page 48. ■

Sièges pour enfants des groupes 2 et 3

S'il lui est adapté, un siège pour enfants peut contribuer à protéger votre enfant à condition que la ceinture de sécurité soit ajustée correctement !



Fig. 29 Siège pour enfants monté dans le sens de la marche sur la banquette arrière.

Pour le montage et l'utilisation des sièges pour enfants, respectez les dispositions légales et les consignes de leur fabricant. ►

Nous vous conseillons de joindre la notice d'utilisation du fabricant de votre siège pour enfants au Livre de Bord et de toujours avoir cette documentation à bord.

Sièges pour enfants du groupe 2

Pour les enfants *jusqu'à* 7 ans, pesant entre 15 et 25 kg, les sièges pour enfants convenant le mieux sont ceux du groupe 2 combinés avec une ceinture de sécurité correctement ajustée.

Sièges pour enfants du groupe 3

Pour les enfants *à partir de* 7 ans, pesant entre 22 et 36 kg et mesurant moins de 1,50 m, ce sont les rehausseurs avec repose-tête combinés à une ceinture de sécurité correctement ajustée qui conviennent le mieux ⇒ [page 51](#), [fig. 29](#).



ATTENTION !

- **La sangle baudrier doit passer environ au milieu de l'épaule, jamais sur le cou ou le haut du bras. La ceinture baudrier doit bien s'appliquer sur le buste. La sangle sous-abdominale doit passer sur le bassin, et non sur le ventre, et toujours bien s'appliquer. Le cas échéant, retendez quelque peu la sangle ⇒ [page 25](#), « Ceintures de sécurité ».**
- **Veillez dans tous les cas lire et respecter les informations et avertissements concernant l'utilisation des sièges pour enfants ⇒ [page 48](#). ■**

Fixation des sièges pour enfants

Possibilités de fixation des sièges pour enfants

Il existe différentes manières de fixer en toute sécurité un siège pour enfants aux places arrière et sur le siège du passager avant.

Pour fixer en toute sécurité un siège pour enfant aux places arrière ou sur le siège du passager avant, vous disposez des possibilités suivantes :

- Les sièges pour enfants des groupes **0 à 3** se fixent à l'aide des ceintures de sécurité.

- Les sièges pour enfants des groupes **0, 0+ et 1** avec le système « ISOFIX » et « Toptether » peuvent être fixés, sans la ceinture, avec les anneaux de fixation « ISOFIX » et « Toptether » ou des mécanismes/supports anti-rotation ⇒ page 54.

Catégorie de poids	Poids	Places assises		
		Passager avant	Banquette arrière	Banquette centrale
Groupe 0	<10 kg	U*	U/L	U
Groupe 0+	<13 kg	U*	U/L	U
Groupe I	9-18 kg	U*	U/L	U
Groupe II/III	15-36 kg	U*	U	U

U : Convient pour les systèmes de retenue universels homologués pour être utilisés dans ce groupe d'âge (les systèmes de retenue universels sont ceux qui se fixent avec une ceinture de sécurité d'adultes)

*: Reculer le siège du passager et le lever au maximum, et désactivez systématiquement l'airbag.

L : Convient pour les systèmes de retenue avec fixation « ISOFIX » et « Toptether » ou mécanisme/support anti-rotation.

ATTENTION !

- **Durant la marche du véhicule, les enfants doivent être attachés dans le véhicule par un système de retenue correspondant à leur âge, leur poids et leur taille.**

ATTENTION ! (suite)

- **N'installez jamais un siège pour enfants dos à la route sur le siège du passager avant lorsque l'airbag du passager avant est opérationnel – danger de mort ! Si, à titre exceptionnel, il devait être nécessaire de transporter un enfant dos à la route sur le siège passager, il faudra désactiver l'airbag de ce siège ⇒ page 45, « Désactivation des airbags* » et le placer sur sa position la plus haute, si c'est possible.**
- **Veillez dans tous les cas lire et respecter les informations et avertissements concernant l'utilisation des sièges pour enfants ⇒ page 48. ■**

Fixation du siège pour enfants avec le système « ISOFIX » et Toptether ou mécanisme/système anti-rotation.

Les sièges pour enfants peuvent être fixés rapidement, facilement et en toute sécurité aux places arrière latérales grâce au système « ISOFIX ».

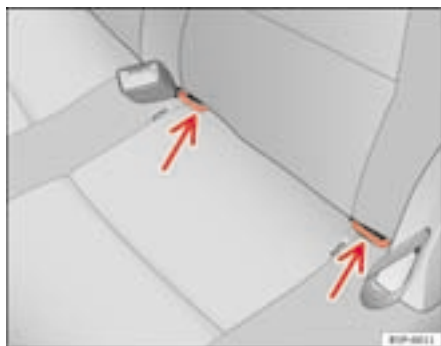

Fig. 30 Anneaux de fixation ISOFIX

Lorsque vous posez ou déposez votre siège pour enfants, respectez impérativement les instructions du fabricant.

- Reculez le siège arrière au maximum.
- Enfoncez le siège pour enfants sur les œillets de retenue « ISOFIX » jusqu'à ce qu'il s'encliquette correctement de manière audible. Si le siège pour enfants dispose d'ancrage « Toptether », le connecter à l'œillet respectif. Si le siège pour enfants dispose d'un autre système anti-rotation, suivez les instructions du fabricant.

- Effectuez un essai de traction des deux côtés du siège pour enfants.

Chaque siège arrière latéral est doté de **deux** anneaux de fixation « ISOFIX ». Sur certains véhicules, les anneaux sont fixés à l'armature de siège et sur d'autres au plancher arrière. On accède aux anneaux « ISOFIX » entre le dossier et la banquette arrière. Les anneaux « Toptether » se trouvent dans l'espace postérieur aux positions arrières. Ils se trouvent souvent sur la surface postérieure de la banquette arrière.

Les sièges pour enfants avec système de fixation « ISOFIX » et « Toptether » sont disponibles chez les Services Techniques.

ATTENTION !

- **Les anneaux de fixation sont conçus uniquement pour les sièges pour enfants dotés du système « ISOFIX » et « Toptether »**
- **Ne fixez jamais sur les anneaux de fixation des sièges pour enfants sans système « ISOFIX », Toptether, des sangles d'arrimage ou de quelconques objets – danger de mort !**
- **Veillez à ce que le siège pour enfants soit bien fixé dans les anneaux « ISOFIX » et Toptether. ■**

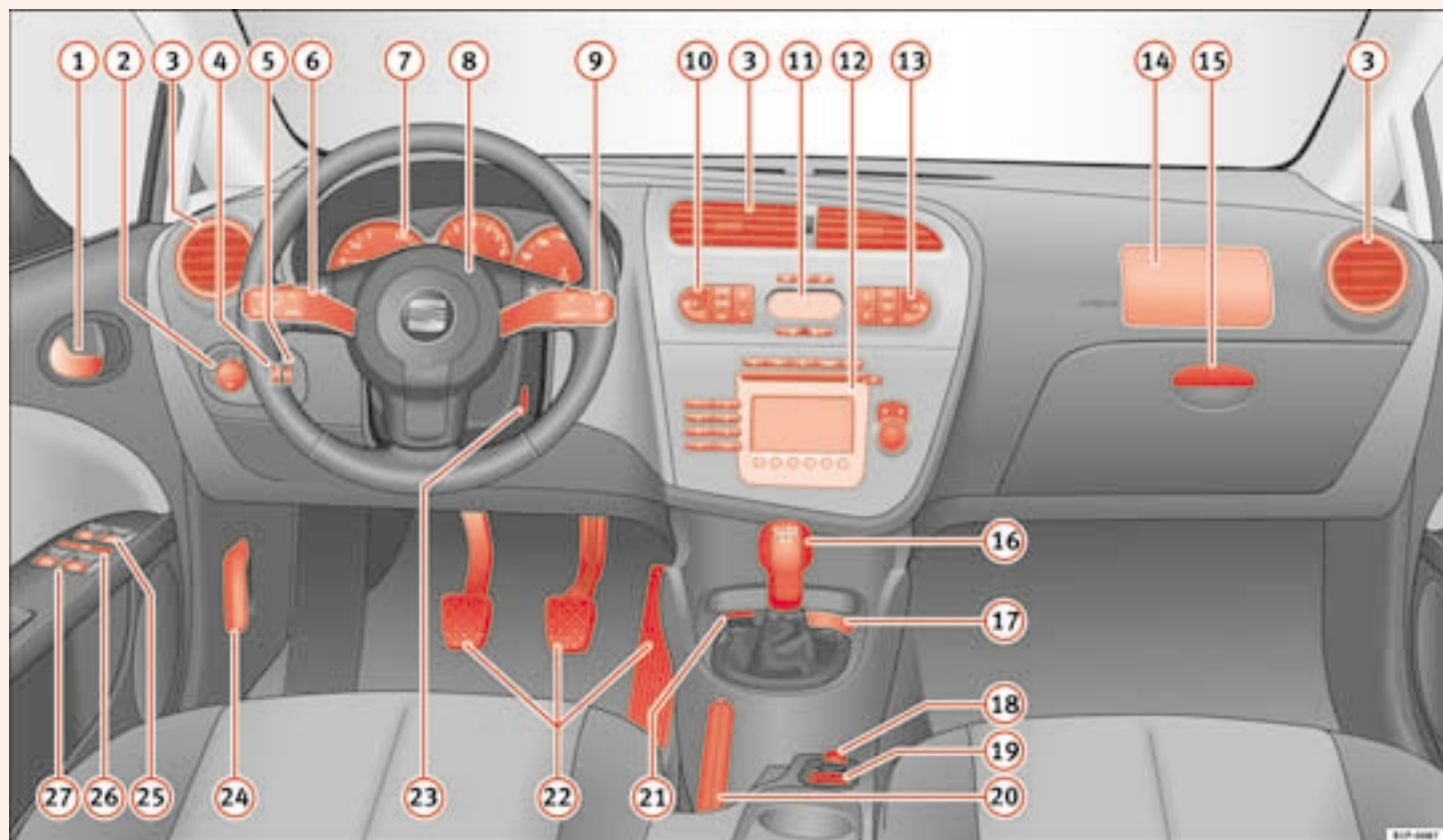

Fig. 31 Tableau de bord

Utilisation

Poste de conduite

Synoptique

Synoptique du tableau de bord

Ce synoptique doit vous permettre de vous familiariser rapidement avec les différents indicateurs et éléments de commande de votre véhicule.

①	Levier d'ouverture de porte	
②	Commande d'éclairage	117
③	Diffuseur d'air	
④	Rhéostat d'éclairage des cadrans et des commandes	120
⑤	Réglage de la portée des projecteurs	120
⑥	Levier des clignotants/ de l'inverseur-codes et régulateur de vitesse*	122
⑦	Combiné d'instruments :	
	– Cadrans	59
	– Afficheur	62
	– Témoins d'alerte et de contrôle	75
⑧	Avertisseur sonore (fonctionne seulement lorsque le contact d'allumage est mis) et airbag frontal côté conducteur	31
⑨	Levier d'essuie-glace/ de lave-glace et commande de l'indicateur multifonction*	126, 64
⑩	Molette de chauffage du siège gauche	137
⑪	Éléments de commande pour	

	– Chauffage* et ventilation	147
	– Climatiseur*	149
	– Climatiseur*	153
⑫	Radio	
⑬	Molette du chauffage de siège droit	137
⑭	Airbag frontal du côté du passager	31
⑮	Levier d'ouverture de la boîte à gant	138
⑯	Levier sélecteur	
⑰	Logement porte-gobelets	
⑱	Commande giratoire pour le réglage des rétroviseurs extérieurs	131
⑲	Contacteurs pour	
	– verrouillage centralisé	97
	– Programme électronique de stabilisation (ESP)*	159
	– Pression des pneus	83
⑳	Levier de frein à main	
㉑	Témoin de désactivation des airbags du passager	45
㉒	Pédales	
㉓	Contact-démarrure	160
㉔	Levier de déverrouillage du capot-moteur	209
㉕	Commandes d'ouverture et de fermeture des glaces avant	111
㉖	Commande de sécurité* pour les glaces arrière	111
㉗	Commandes* d'ouverture et de fermeture des glaces arrière	111 ▶

**Nota**

Certains des équipements présentés ici ne sont montés que sur certaines versions ou sont disponibles en option. ■

Cadrams

Synoptique des cadrams

Les cadrams indiquent certains états de fonctionnement du véhicule.



Fig. 32 Détail du tableau de bord : combiné d'instruments

Détail du tableau de bord : combiné d'instruments

- ① Indicateur de niveau de carburant ⇒ page 60
- ② Afficheur pour messages divers
- ③ Indicateur de température du liquide de refroidissement ⇒ page 60
- ④ Compte-tours ⇒ page 61
- ⑤ Bouton de réglage de l'heure / Bouton de remise à zéro du compteur kilométrique partiel ⇒ page 61
- ⑥ Tachymètre (compteur de vitesse) ■

Indicateur du niveau de carburant et témoin de réserve



Fig. 33 Détail du combiné d'instruments : indicateur de niveau de carburant

Détail du combiné d'instruments : indicateur de niveau de carburant

Le réservoir à carburant a une contenance d'environ 55 litres.

Quand l'aiguille atteint la zone de réserve \Rightarrow fig. 33 (flèche), un témoin d'avertissement s'allume et un signal acoustique retentit simultanément **pour vous rappeler que vous devez faire le plein**. Il reste alors environ 7 litres de carburant dans le réservoir.

Le message ²⁾ **FAITES LE PLEIN SVP !*** apparaît sur l'afficheur du combiné d'instruments. ■

²⁾ En fonction du modèle

Indicateur de température du liquide de refroidissement

L'indicateur de température de liquide de refroidissement indique la température du liquide de refroidissement.



Fig. 34 Détail du combiné d'instruments : indicateur de température de liquide de refroidissement

Aiguille dans la zone froide (A)

Évitez de rouler à haut régime et de solliciter fortement le moteur \Rightarrow fig. 34.

Aiguille dans la zone normale (B)

En conduite normale, l'aiguille doit se stabiliser dans la zone centrale de l'échelle graduée. Si le moteur est fortement sollicité – en particulier lorsque la température extérieure est élevée – l'aiguille peut aussi se déplacer de manière importante vers le haut. Ne vous inquiétez pas tant que le témoin d'alerte ne s'allume pas ou qu'aucun message d'avertissement n'apparaît sur l'afficheur* du combiné d'instruments.

Aiguille dans la zone d'alerte (C)

Si l'aiguille se trouve dans la zone d'alerte, le témoin d'alerte* \Rightarrow page 75, fig. 46  s'allume. Un message d'avertissement apparaît sur l'afficheur du ►

combiné d'instruments ³⁾. **Arrêtez-vous et coupez le moteur.** Vérifiez le niveau de liquide de refroidissement ⇒ page 217 ⇒ .

Même si le niveau du liquide de refroidissement est correct, **ne reprenez pas la route.** mais demandez de l'aide à un spécialiste.

ATTENTION !

Avant toute intervention dans le compartiment-moteur, tenez compte des instructions de sécurité ⇒ page 209.

Prudence !

Le montage de pièces rapportées devant la prise d'air frais affaiblit l'effet refroidissant du liquide de refroidissement. Vous risquez donc de provoquer une surchauffe du moteur si vous le sollicitez fortement lorsque la température extérieure est élevée. ■

Compte-tours

Le compte-tours indique le nombre de rotations par minute (régime) du moteur.

Le début de la zone rouge du compte-tours ⇒ page 59, fig. 32  représente, pour chaque vitesse, le régime maximal autorisé du moteur à sa température normale de fonctionnement. Il est recommandé d'engager la vitesse immédiatement supérieure, d'enclencher le levier sélecteur en position D ou de lever le pied de l'accélérateur avant que l'aiguille n'atteigne cette zone.

³⁾ En fonction du modèle

Prudence !

L'aiguille du compte-tours ne doit en aucun cas pénétrer dans la zone rouge de l'échelle graduée – risque d'avarie du moteur !

Conseil antipollution

Une montée en rapport précoce vous permet d'économiser du carburant et d'atténuer les bruits de fonctionnement du moteur. ■

Réglage de la montre numérique*

La montre numérique se trouve dans l'afficheur du combiné d'instruments.

- Pour régler les heures, tournez le bouton de réglage ⇒ page 59, fig. 32  vers la gauche jusqu'en butée. Tournez brièvement le bouton de réglage vers la gauche pour faire avancer les heures par pas de une heure.
- Pour régler les minutes, tournez le bouton de réglage vers la droite jusqu'en butée. Tournez brièvement le bouton de réglage vers la droite pour avancer les minutes par pas de une minute. ■

Afficheur numérique du combiné d'instruments

Afficheur (sans messages d'avertissement ou d'information)

L'afficheur dans le combiné d'instruments d'entrée de gamme indique, entre autres, l'heure, le kilométrage total et partiel, ainsi que les positions du levier sélecteur.



Fig. 35 Détail du combiné d'instruments : afficheur avec différentes indications



Fig. 36 Détail du combiné d'instruments : afficheur avec indication du rapport en mode tiptronic

- ① Affichage de la montre numérique ⇒ page 61
- ② Totalisateurs kilométriques ou indicateur de maintenance ⇒ page 63
- ③ Indicateur de position du levier sélecteur de boîte automatique*.
- ④ Indication du rapport en mode tiptronic (boîte automatique)*. Le rapport sélectionné apparaît en surbrillance dans la zone d'affichage ⇒ fig. 36
- ⑤ ■

Zones d'affichage

L'afficheur situé dans le combiné d'instruments d'entrée de gamme indique l'heure, le kilométrage total et partiel ainsi que les positions du levier sélecteur.

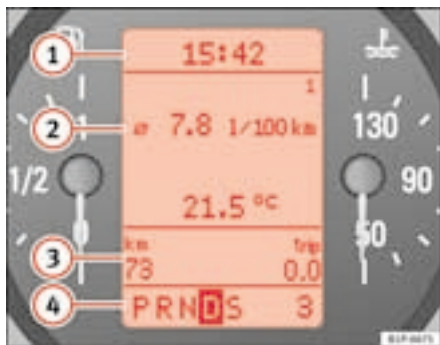

Fig. 37 Afficheur numérique du combiné d'instruments

- ① Témoin d'alerte et de contrôle « Témoins d'alerte et de contrôle »
- ① Horloge : « Réglage de l'heure ». Sur certains modèles, un indicateur de température extérieure est situé à droite de la montre.
- ② Cette zone fournit des indications sélectionnables et automatiques :
 - **Indications sélectionnables** : par ex. indicateur multifonction (MFA) et indicateur de température extérieure
 - **Indications automatiques** : messages d'alerte ou d'information : « Messages d'alerte et d'information à l'écran »
 - Sont également affichés les menus qui vous informent et qui vous permettent de réaliser différents réglages : « Menus du combiné d'instruments »

- ③ Totalisateurs kilométriques ou indicateur de maintenance : « Totalisateurs kilométriques ou indicateur de maintenance »
- ④ Indicateur de position du levier sélecteur de boîte automatique. La position actuelle du levier sélecteur ou la vitesse sélectionnée est visualisable sur l'afficheur (dans le cas du système Tiptronic) ■

Totalisateurs kilométriques ou indicateur de maintenance

Totalisateurs kilométriques

Le totalisateur situé à gauche sur l'afficheur enregistre la distance totale parcourue par le véhicule.

Le totalisateur droit enregistre les trajets partiels. Le dernier chiffre indique les centaines de mètres. Le compteur pour les trajets courts peut être remis à zéro en appuyant sur le bouton de remise à zéro ⇒ page 59, fig. 32 ⑤.

Indicateur de maintenance

Lorsqu'un entretien doit arriver à échéance prochainement, un **avertissement préalable d'entretien** apparaît dans les totalisateurs kilométriques. Un symbole de « clé à fourche » apparaît en même temps que le message « km » indiquant le nombre de kilomètres restants à parcourir d'ici l'échéance de l'entretien. Cet affichage change au bout de 10 secondes environ. Un symbole de « montre » apparaît en même temps que le nombre de jours restants d'ici l'échéance de l'entretien. L'afficheur du combiné d'instruments indique le message d'information suivant ⁴⁾ : **SERV. DANS ... KM OU ... JOURS**. Le message d'entretien s'éteint environ 20 secondes après l'établissement du contact d'allumage ou lorsque le moteur tourne. Vous pouvez également passer à l'affichage normal en appuyant sur le bouton de remise à zéro du totalisateur partiel ou sur la commande à bascule de l'indicateur multifonction ⇒ page 64, fig. 38 ⑥. ▶

⁴⁾ En fonction du modèle

Lorsque le contact est mis, vous pouvez **consulter le message d'entretien** à tout instant en maintenant enfoncé pendant 2 secondes le bouton de remise à zéro du totalisateur partiel.

Un **entretien en retard** est indiqué par le signe moins avant le nombre de kilomètres ou de jours affiché. ■

Afficheur avec indicateur multifonction (MFA)*

L'indicateur multifonction (MFA) vous affiche différentes données de route et valeurs de consommation.



Fig. 38 Levier d'essuie-glace/de lave-glace : touche A et commande à bascule B



Fig. 39 Afficheur numérique du combiné d'instruments : indicateur consommation moyen de carburant

L'indicateur multifonction est doté de deux mémoires automatiques : **1 - Mémoire de trajet** et **2 - Mémoire de voyage**. La mémoire sélectionnée apparaît en haut à droite de l'afficheur.

Sélection de la mémoire

- Après avoir mis le contact, appuyez brièvement sur le bouton ⇒ fig. 38 **A** du levier d'essuie-glace/ de lave-glace pour passer d'une mémoire à l'autre.

Effacement de la mémoire

- Sélectionnez la mémoire que vous souhaitez effacer.
- Maintenez la touche **A** du levier d'essuie-glace/de lave-glace enfoncé pendant au moins deux secondes.

La **Mémoire de trajet 1** mémorise les données de voyage et les valeurs de consommation depuis l'établissement du contact d'allumage jusqu'à sa coupure. Si vous poursuivez votre trajet moins de deux heures après avoir ►

coupé le contact d'allumage, les nouvelles données et valeurs viennent alors s'ajouter à la mémoire. Si vous interrompez votre trajet pendant plus de deux heures, la mémoire est automatiquement effacée.

La **Mémoire de voyage 2** mémorise les données de voyage d'un nombre quelconque de trajets jusqu'à une durée de voyage totale de 99 heures et 59 minutes, une distance parcourue de 9 999 km et une consommation de carburant de 999 litres. Si l'une des valeurs indiquées est dépassée, la mémoire est automatiquement effacée. ■

Indications de l'indicateur multifonction (MFA)*



Fig. 40 Levier d'essuie-glace/de lave-glace : touche A et commande à bascule B



Fig. 41 Afficheur numérique du combiné d'instruments : indicateur consommation moyen de carburant.

Dans l'indicateur multifonction (MFA), actionnez la commande à bascule ⇒ fig. 40 (B) du levier d'essuie-glace/ de lave-glace pour faire défiler les indications suivantes :

Indications de la mémoire

- Durée de trajet
- Avertissement vitesse
- Vitesse moyenne
- Kilomètres
- Autonomie restante
- Consommation moyenne
- Consommation momentanée

min - Durée du trajet

L'indication correspond à la durée du trajet effectué une fois que vous avez mis le contact d'allumage. ▶

La valeur maximale indiquée dans les deux mémoires est de 99 heures et 59 minutes. Si cette valeur est dépassée, la mémoire correspondante est effacée.

Avertissement vitesse indiquée

Lorsque vous circulez à la vitesse désirée, entrez dans le menu Mode Avertissement vitesse et appuyez sur la touche **A** (Reset), le combiné mémorise alors la vitesse indiquée. Si vous dépassez la vitesse indiquée, un avertissement de texte apparaît sur l'écran ⁵⁾ et un signal sonore retentit.

Il peut être désactivé en appuyant sur la touche **A** (Reset).

La vitesse peut être modifiée avec la touche à bascule **B** par incréments de 5 km/h dans les 5 secondes suivant la mémorisation initiale.

Ø km/h - Vitesse moyenne

La vitesse moyenne est affichée après une distance de 100 mètres environ après l'établissement du contact d'allumage. Jusqu'à ce moment-là, la valeur correspondante est remplacée par des tirets. Lorsque le véhicule roule, la valeur indiquée est actualisée toutes les 5 secondes.

km - Distance parcourue

L'indication correspond à la distance parcourue après l'établissement du contact.

La valeur maximale indiquée dans les deux mémoires est 9 999 km. Si cette valeur est dépassée, la mémoire correspondante est effacée.

km - Autonomie

L'autonomie est calculée à partir du contenu du réservoir et de la consommation momentanée. Elle indique le nombre de kilomètres que le véhicule peut encore parcourir lorsque le conducteur conserve un même style de conduite.

⁵⁾ En fonction de la version du modèle, le message du combiné varie et peut être représenté soit par un clignotement de la vitesse soit par un message de vitesse.

Ø l/100 km - Consommation moyenne

La consommation moyenne est affichée ⇒ page 65, fig. 41 une fois parcouru environ 100 mètres après avoir mis le contact. Jusqu'à ce moment-là, la valeur correspondante est remplacée par des tirets. Lorsque le véhicule roule, la valeur indiquée est actualisée toutes les 5 secondes. La quantité de carburant consommée n'est pas indiquée.

l/100 km ou l/h - Consommation momentanée

La consommation momentanée est indiquée en l/100 km lorsque le véhicule roule ou en l/h (litres/heure) lorsque le véhicule est à l'arrêt et que le moteur tourne.

Cette indication vous permet de constater l'incidence du style de conduite sur la consommation ⇒ page 189.

Affichage de la température extérieure

Le secteur de mesure comprend de -45°C jusqu'à +58°C. Pour les températures inférieures à +4°C, un « symbole de flocon de neige » est également affiché et un « gong » retentit si vous circulez à plus de 20 km/h (avertissement de verglas). Ce symbole clignote d'abord durant environ 10 secondes, puis reste allumé tant que la température extérieure ne dépasse pas +4°C ou ne monte pas au-dessus de 6°C s'il était déjà allumé.



ATTENTION !

Même si le symbole « cristal de glace » n'apparaît pas pour prévenir du danger, il peut y avoir du verglas. Ne vous fiez donc pas uniquement de cette indication – risque d'accident !



Nota

Lorsque le véhicule est à l'arrêt ou roule à vitesse très réduite, la température affichée peut être légèrement supérieure à la température extérieure réelle en raison de la chaleur de rayonnement du moteur. ■

Messages d'avertissement ou d'information de l'afficheur

Les dysfonctionnements sont indiqués sur l'afficheur par des témoins et sous forme de messages d'avertissement ou d'information.

Au moment où vous mettez le contact d'allumage ou pendant la marche, certaines fonctions et l'état de certains composants du véhicule sont contrôlés. Les dysfonctionnements sont indiqués sur l'afficheur par des symboles d'alerte assortis de messages d'avertissement ou d'information et sont éventuellement accompagnés d'un signal sonore.

Symboles d'alerte

Il existe des symboles d'alerte rouges (priorité 1) et des symboles d'alerte jaunes (priorité 2).

Messages d'information

En plus des messages d'avertissement indiqués en raison d'un dysfonctionnement, l'afficheur vous donne des informations sur certains processus ou vous invite à effectuer certaines manipulations.



Nota

Sur l'afficheur sans messages d'avertissement ou d'information, les dysfonctionnements sont exclusivement indiqués par des témoins. ■



Messages d'avertissement de priorité 1 (rouge)

En présence de l'un de ces dysfonctionnements, le symbole correspondant clignote ou s'allume et **trois signaux sonores d'avertissement successifs** retentissent. Ces symboles signalent un **danger**. Arrêtez-vous et coupez le moteur. Contrôlez la fonction défaillante et faites éliminer le dysfonctionnement. Il peut être éventuellement nécessaire de faire appel à un spécialiste.

En présence de plusieurs dysfonctionnements de priorité 1, les symboles correspondants sont affichés successivement pendant environ 2 secondes chacun et clignotent jusqu'à ce que le défaut soit éliminé.

Tant qu'est affiché un message d'avertissement de priorité 1, aucun menu n'apparaît sur l'afficheur.

Exemples de messages d'avertissement de priorité 1 (en rouge) ⁶⁾

- Symbole du système de freinage  accompagné d'un message d'avertissement **STOP LIQUIDE DE FREIN NOTICE UTILISAT.** ou **STOP DÉFAUT DES FREINS NOTICE UTILISAT.**
- Symbole du liquide de refroidissement  accompagné du message d'avertissement **STOP VÉRIF. LIQ. REFROIDIS. NOTICE UTILISAT.**
- Symbole de pression de l'huile-moteur  avec message d'avertissement **STOP PRESSION D'HUILE ARRÊTER MOTEUR MANUEL D'INSTRUCTIONS** ■

Messages d'avertissement de priorité 2 (jaune)

En présence de l'un de ces dysfonctionnements, le symbole correspondant clignote ou s'allume et **un signal sonore d'avertissement** retentit. Vérifiez la fonction correspondante dès que possible.



En présence de plusieurs messages d'avertissement de priorité 2, les symboles correspondants sont affichés successivement pendant environ 2 secondes chacun. Après un temps d'attente, le message d'information disparaît et le symbole est affiché pour mémoire en bordure de l'afficheur.

Les messages d'avertissement de **Priorité 2** ne sont affichés qu'en l'absence de message d'avertissement de **Priorité 1**. ▶

⁶⁾ En fonction du modèle

Exemples de messages d'avertissement de priorité 2 (jaunes) :

- Témoin de carburant accompagné du message d'information **FAITES LE PLEIN SVP !**

- Symbole du liquide de lave-glace  accompagné du message d'information **FAITES L'APPOINT DE LAVE-GLACE**. Faites l'appoint du réservoir de lave-glaces ⇒ page 220
- Symbole de l'antidémarrage  accompagné du message d'information **SAFE**. La clé utilisée ne dispose pas du code d'accès approprié, c'est pourquoi le véhicule ne peut être mis en marche ■

Menus du combiné d'instrument

Menu principal

Le menu vous permet d'accéder aux différentes fonctions de l'afficheur.



Fig. 42 Levier de l'essuie-glace : la touche A sert à confirmer les options du menu et la commande à bascule B permet de changer de menu



Fig. 43 Afficheur numérique du combiné d'instruments : Menu principal

Ouvrir le menu principal

- Mettez le contact d'allumage.

- Maintenez la touche **B** enfoncée pendant plus de deux secondes. Il est possible qu'il faille répéter plusieurs fois cette action jusqu'à ce que le menu principal s'affiche. ▶

Sélection d'un menu dans le menu principal

- Pour marquer une option du menu, appuyez à l'extrémité supérieure ou inférieure de la commande à bascule. L'option sélectionnée s'affichera entre deux lignes horizontales.

- Appuyez sur la touche **A** pour sélectionner l'option choisie.

Exemple d'utilisation des menus : « Exemple d'utilisation des menus »

Menu principal	Fonction
Ind. multifonc.	Change en indicateur multifonction (MFA) : « Indicateur multifonction (MFA) »
Audio	Lorsque l'autoradio est allumé, la station momentanément sélectionnée s'affiche.
Navigation	Ce menu est uniquement disponible sur les véhicules équipés du système de navigation. Le système de navigation doit être allumé. Lorsque le guide de voyage est activé, des flèches et des barres de proximité s'affichent. La représentation ressemble à celle du Système de navigation. Si le guide de voyage n'est pas activé, le sens de marche (boussole) et le nom de la rue dans laquelle vous circulez sont affichés.
Téléphone	Ce menu est uniquement disponible sur les véhicules équipés d'un téléphone monté en usine : « Installation fixe du téléphone »
État du véhicule	Ce menu visualise les messages d'alerte ou d'information actuels : « Menu Etat du véhicule » Cette option clignote quand apparaît l'un de ces messages.
Configuration	Cette option permet de régler l'heure, l'alerte de vitesse pour l'utilisation de pneus d'hiver, les unités de mesure, la langue, le chauffage indépendant, le menu Éclairage et visibilité et le menu Confort.
Indicateur off	L'afficheur s'éteint. Celui-ci s'allume de nouveau lorsque vous accédez au menu principal ou lorsqu'un message d'avertissement, de dysfonctionnement ou de maintenance apparaît. Après l'établissement du contact d'allumage, le menu principal apparaît pendant environ 5 secondes avant que l'afficheur ne s'éteigne de nouveau.



Nota

En fonction de l'électronique et de l'équipement du véhicule, ces menus, ou d'autres menus, apparaissent sur l'afficheur. ■

Exemple d'utilisation des menus

Tous les menus du combiné d'instruments peuvent être utilisés selon le principe décrit ci-après.



Fig. 44 Levier de l'essuie-glace : la touche A sert à confirmer les options du menu et la commande à bascule B permet de changer de menu



Fig. 45 Afficheur numérique du combiné d'instruments : indicateur des pneus d'hivers

L'utilisation des menus est expliquée ci-après par le biais d'un exemple : le réglage de l'alerte de vitesse. Celui-ci peut être utile si vous utilisez des pneus d'hiver qui ne sont pas conçus pour la vitesse maximale du véhicule.

1. Ouvrir le menu principal

- Mettez le contact d'allumage.
- Restez appuyé sur la touche **B** pendant 2 secondes pour retourner au menu principal lorsque vous êtes dans un autre menu. Il est possible qu'il faille répéter plusieurs fois cette action jusqu'à ce que le menu principal s'affiche.

2. Ouvrir le menu « Configuration »

- Pour marquer une option du menu, appuyez à l'extrémité supérieure ou inférieure de la commande à bascule. L'option choisie sera affichée entre deux lignes et, sur la droite, apparaîtra un triangle.
- Choisir le menu **Configuration**
- Appuyez sur la touche **A** dans le levier d'essuie-glace. Le menu **Configuration** s'ouvre

3. Ouvrir le menu « Pneus d'hiver »

- Sélectionnez l'option **Pneus d'hiver** avec la commande à bascule.



- Appuyez sur la touche **A**. Le menu **Pneus. Pneus d'hiver** s'ouvre.

4. Programmer un avertissement de vitesse

- A l'aide de la commande à bascule, choisir l'option **+ 10 km/h** ou **-10 km/h** et appuyez sur la touche pour augmenter ou réduire la vitesse apparaissant sur l'afficheur.

5. Activer et désactiver l'avertissement de vitesse

- A l'aide de la commande à bascule, sélectionnez l'option **Marche / Arrêt** et appuyez sur la touche pour activer ou désactiver l'alerte de vitesse. Si l'alerte de vitesse est désactivée, trois tirets --- apparaissent sur l'afficheur.

6. Abandonner le menu « Pneus d'hiver »

- Sélectionnez l'option **Retour** dans le menu.

La fonction « Pneus d'hiver » émet un signal visuel et sonore lorsque le véhicule atteint la vitesse programmée.

Menu d'exemple « Pneus. Pneus d'hiver »

Sur l'afficheur Pneus d'hiver	Fonction
	Nommer le menu visualisé
en km/h ou ---	La vitesse momentanément programmée s'affiche ou des tirets apparaissent si la fonction est désactivée.
On/Off	Activation ou désactivation de la fonction
+10 km/h	Augmentation de 10 km/h de la valeur programmée
-10 km/h	Diminution de 10 km/h de la valeur programmée
Retour	Quitte le menu « Pneus d'hiver » et ouvre le dernier menu visualisé



Nota

En fonction de l'électronique et de l'équipement du véhicule, ces menus, ou d'autres menus, apparaissent sur l'afficheur. ■

Menu état du véhicule

Ce menu affiche des textes d'avertissement ou d'informations

Ouvrir le menu État du véhicule

- Sélectionner l'option **Etat du véhicule** du menu principal : « Menu principal » et presser la touche du levier d'essuie-glaces.

Les messages d'alerte de priorité 2 et ceux d'information : « Messages d'alerte et d'information à l'écran » disparaissent automatiquement de l'écran après un certain temps et sont enregistrés dans le menu « État du véhicule ».

Ce menu permet de visualiser les textes d'avertissement ou d'informations. Si aucun message n'est présent, **ok** apparaît sur l'afficheur. Si plusieurs messages sont présents, chacun d'entre eux sera affiché pendant quatre secondes. ■

Menu configuration

Ce menu permet différents réglages au niveau des fonctions du véhicule.

Ouvrir le menu Configuration

- Sélectionner l'option Configuration du menu principal : « Menu principal » et presser la touche du levier de lave-glaces.

Exemple d'utilisation des menus : « Exemple d'utilisation des menus ».

Configuration	Fonction
Heure	Vous pouvez régler les heures et les minutes de la montre du combiné d'instruments et du système de navigation. Il est possible de choisir le format 12 ou 24 heures et de passer à l'heure d'été (un S apparaît alors en haut de l'afficheur)
Pneus d'hiver	Vous avez ici la possibilité d'indiquer si vous désirez une alerte visuelle/sonore à partir d'une certaine vitesse. Utilisez cette fonction par exemple lorsque vous avez des pneus d'hiver qui ne sont pas conçus pour la vitesse maximale de votre véhicule. Voir le chapitre « Roues » de la notice d'utilisation.
Langue	Les textes de l'afficheur et du système de navigation peuvent être affichés en sept langues différentes
Unités de mesure	Cette option permet de sélectionner les unités de mesure des valeurs de température, de consommation et des distances
Confort	Ce menu permet différents réglages au niveau de la fonction Confort. ▶

Éclairage & visibil.	Ce menu permet différents réglages au niveau de l'éclairage du véhicule : « Menu Eclairage et visibilité »
Indicateur off	Seuls les messages d'urgence s'afficheront.
Retour	Retour au menu principal



Nota

En fonction de l'électronique et de l'équipement du véhicule, ces menus, ou d'autres menus, apparaissent sur l'afficheur. ■

Menu confort

Ce menu permet différents réglages au niveau de la fonction confort.

Ouvrir le menu confort

- Sélectionner l'option **Configuration** du menu principal et presser la touche **A** du levier de lave-glaces.

- Sélectionner l'option **Confort** du menu et presser la touche **A** du levier de lave-glaces.

Exemple d'utilisation des menus : « Exemple d'utilisation des menus »

Confort	Fonction
Ouverture des portières	Ouverture sélective/Ouverture complète Verrouillage automatique Déverrouillage automatique
Signal sonore d'avertissement	Activer/désactiver (avertissement sonore du verrouillage centralisé)
Ouverture confort	Désactiver Toutes 1 portière
Réglage synchrone des rétroviseurs	Synchrone/individuel
Retour	Retour au menu Configuration

 **Nota**

En fonction de l'électronique et de l'équipement du véhicule, ces menus, ou d'autres menus, apparaissent sur l'afficheur. ■

Menu Éclairage et visibilité

Ce menu permet différents réglages au niveau de l'éclairage du véhicule :

Ouvrir le menu Éclairage et visibilité

- Sélectionner l'option **Configuration** du menu principal : « Menu principal » et presser la touche **A** du levier de lave-glaces.

- Sélectionnez l'option **Éclairage & visibilité** du menu et appuyez sur la touche **A** du levier d'essuie-glace.

Exemple d'utilisation des menus : « Exemple d'utilisation des menus »

Éclairage & visibil.	Fonction
Coming Home (Retour chez soi) Leaving home (Départ de chez soi)	Le temps d'allumage des feux peut être modifié en le réglant par des incréments de 10 sec. avec un minimum de 10 sec. et un maximum de 90 sec. La fonction peut également être désactivée.
Signal conf.	Lorsque le mode confort est activé, le signal clignotera au moins trois fois à l'allumage.
Réglage usine	Les fonctions de ce menu verront leurs valeurs d'usine prédéfinies se rétablir.
Retour	Retour au menu Configuration

 **Nota**

En fonction de l'électronique et de l'équipement du véhicule, ces menus, ou d'autres menus, apparaissent sur l'afficheur. ■

Témoins d'alerte et de contrôle

Synoptique des témoins d'alerte et de contrôle

Les témoins d'alerte et de contrôle indiquent certaines fonctions ou certains dysfonctionnements.

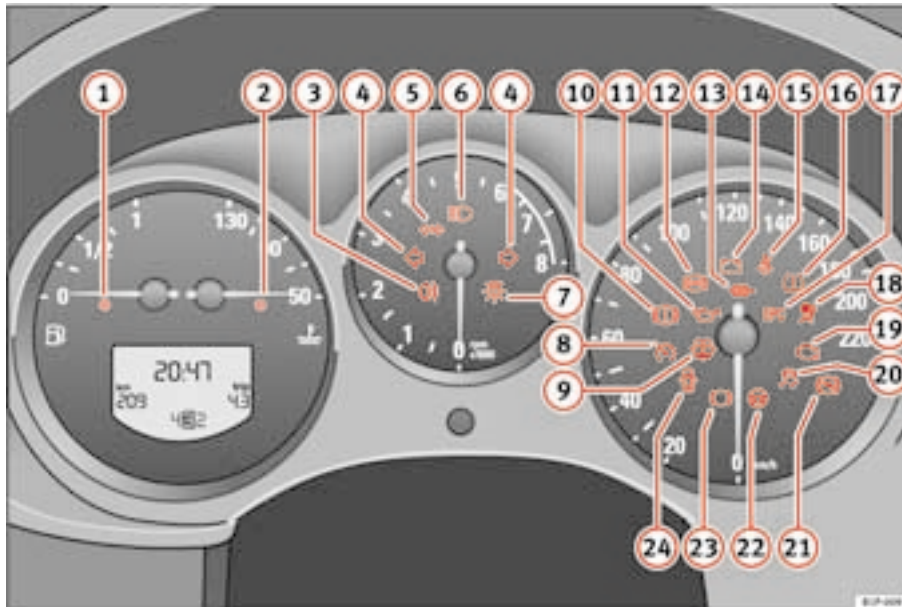

























Fig. 46 Combiné d'instruments avec témoins d'alerte et de contrôle. Certains des témoins d'alerte et de contrôle présentés ici n'existent que sur certaines versions ou constituent des options.

Rep.	Symbole	Signification des témoins d'alerte et de contrôle	Autres informations
①		Niveau / Réservoir de carburant	⇒ page 78
②		Niveau / température du liquide de refroidissement	⇒ page 78
③		Feu arrière antibrouillard allumé	⇒ page 79
④		Clignotants activés	⇒ page 79
⑤		Clignotants de remorque activés	⇒ page 80
⑥		Feux de route allumés	⇒ page 80
⑦		Défaillance d'une ampoule	⇒ page 80
⑧		Régulateur de vitesse activé	⇒ page 80
⑨		Niveau du réservoir de lave-glaces	⇒ page 80
⑩		Frein à main serré, niveau de liquide de frein insuffisant, ou dysfonctionnement du système de freinage	⇒ page 80
⑪		Pression d'huile-moteur	⇒ page 81
⑫		Dysfonctionnement du dispositif antiblocage ABS	⇒ page 81
⑬		Accumulation de suie dans le filtre de particules pour moteurs Diesel	⇒ page 82
⑭		Dysfonctionnement de l'alternateur	⇒ page 83

Rep.	Symbole	Signification des témoins d'alerte et de contrôle	Autres informations
15		Bouclez les ceintures de sécurité !	⇒ page 19
16		Pression de gonflage des pneus	⇒ page 83
17	EPC	Dysfonctionnement du moteur (moteur à essence)	⇒ page 84
17		Dispositif de préchauffage (moteur diesel) Allumage permanent : le dispositif de préchauffage est activé. Clignotement : dysfonctionnement du moteur	⇒ page 84
18		Système d'airbags ou de rétracteurs de ceintures défectueux ou airbag désactivé	⇒ page 29
19		Dysfonctionnement du système de contrôle des gaz d'échappement	⇒ page 85
20		Clignotement : le programme électronique de stabilisation (ESP) est en phase de régulation. Allumage permanent : dysfonctionnement ou désactivation de l'ESP	⇒ page 85
21		Blocage du levier sélecteur (changement automatique)	⇒ page 85
22		Direction assistée électromécanique	⇒ page 86
23		Indicateur d'usure des plaquettes de frein	⇒ page 86
24		Indicateur informant que les portes sont ouvertes	⇒ page 86
	SAFE	Antidémarrage électronique	⇒ page 86

ATTENTION !

- La non-observation des témoins d'alerte et de contrôle qui s'allument et des descriptions et avertissements correspondants risque d'entraîner de graves blessures corporelles ou l'endommagement du véhicule.
- Un véhicule en panne représente un grand risque d'accident. Utilisez les triangles de présignalisation pour que les autres usagers de la route remarquent votre véhicule à l'arrêt.
- Le compartiment-moteur de tout véhicule est une zone dangereuse ! Avant d'ouvrir le capot-moteur et avant toute intervention sur le moteur ou dans le compartiment-moteur : arrêtez le moteur et laissez-le refroidir pour réduire les risques de brûlures dues aux liquides bouillants ou d'autres blessures. Lisez et tenez compte des avertissements correspondants ⇒ page 209.

Nota

- Sur les véhicules dont l'afficheur n'indique pas de messages d'avertissement ou d'information, les dysfonctionnements sont exclusivement indiqués par l'allumage du témoin respectif.
- Sur les véhicules dont l'afficheur indique des messages d'avertissement ou d'information, les dysfonctionnements sont indiqués par l'allumage du témoin respectif, accompagné d'un message d'avertissement ou d'information. ■

Niveau/Réserve de carburant

Ce symbole s'allume lorsque le niveau de carburant atteint la réserve du réservoir.

Le témoin s'allume lorsqu'il ne reste plus qu'environ 7 litres de carburant dans le réservoir. Un **signal sonore** d'avertissement retentit également. Faites le plein dès que possible ⇒ page 206.

L'afficheur du combiné d'instruments indique le message d'information suivant⁷⁾ : **FAITES LE PLEIN SVP.** ■

Niveau* / température du liquide de refroidissement

Ce témoin d'alerte s'allume lorsque la température de liquide de refroidissement est trop élevée ou lorsque le niveau de liquide de refroidissement est insuffisant.

On peut conclure à un dysfonctionnement si :

- Le témoin ne s'éteint pas après quelques secondes.
- Le témoin s'allume ou clignote pendant la marche. À ce moment-là, trois **signaux sonores d'avertissement** retentissent ⇒ .

Cela signifie que le niveau de liquide de refroidissement est trop bas ou la température du liquide de refroidissement trop élevée.

Température de liquide de refroidissement trop élevée

L'afficheur* du combiné d'instruments indique le message d'information suivant⁸⁾ : **VÉRIFIER LIQUIDE DE REFROIDISSEMENT NOTICE D'UTILISATION.** ►

⁷⁾ En fonction du modèle

⁸⁾ En fonction du modèle

En premier lieu, vérifiez l'indicateur de température de liquide de refroidissement. Si l'aiguille se trouve dans la zone d'alerte, cela signifie que la température de liquide de refroidissement est trop élevée. **Arrêtez-vous, coupez le moteur et laissez-le refroidir.** Contrôlez le niveau de liquide de refroidissement.

Si le niveau de liquide de refroidissement est correct, une défaillance du ventilateur du radiateur peut être la cause du dysfonctionnement. Contrôlez le fusible du ventilateur de radiateur et faites-le remplacer si nécessaire ⇒ page 243.

Si, après une courte distance, le témoin s'allume de nouveau, **ne poursuivez pas votre route et coupez le moteur.** Prenez contact avec un Service Technique ou avec un autre atelier spécialisé.

Niveau de liquide de refroidissement trop bas

L'afficheur* du combiné d'instruments indique le message d'information suivant ⁹⁾ : **STOP VÉRIFIER LIQUIDE DE REFROIDISSEMENT NOTICE D'UTILISATION** ⇒ page 217.

En premier lieu, vérifiez l'indicateur de température de liquide de refroidissement. Si l'aiguille se trouve dans la zone normale, faites l'appoint de liquide de refroidissement dès que vous en avez l'occasion ⇒ .

ATTENTION !

- Si, pour des raisons techniques, vous vous trouviez dans l'incapacité de reprendre la route, garez votre véhicule à une distance de sécurité suffisante de la circulation. Coupez le moteur, activez le signal de détresse et placez le triangle de signalisation d'urgence.
- N'ouvrez jamais le capot-moteur si vous voyez ou entendez de la vapeur ou du liquide de refroidissement s'échapper du compartiment-moteur – risque de brûlures ! Attendez que la vapeur ou le liquide de refroidissement ne s'échappe plus.

ATTENTION ! (suite)



- Le compartiment-moteur de tout véhicule est une zone dangereuse ! Avant toute intervention dans le compartiment-moteur, coupez le moteur et laissez-le refroidir. Tenez toujours compte des avertissements correspondants ⇒ page 209. ■

Feu arrière de brouillard

Lorsque le feu arrière de brouillard est allumé, le témoin  s'allume. Autres remarques ⇒ page 117. ■

Clignotants

Ce témoin clignote au même rythme que les clignotants.

Le témoin gauche  ou droit  clignote suivant la direction choisie. Lorsque le signal de détresse est activé, les deux témoins clignotent simultanément.

En cas de défaillance d'un clignotant sur le véhicule, le témoin clignote deux fois plus vite.

Pour de plus amples indications sur les clignotants ⇒ page 122. ■

⁹⁾ En fonction du modèle

Clignotants de remorque*

Ce témoin clignote au même rythme que les clignotants de la remorque.

Si une remorque a été attelée correctement au véhicule, le témoin  clignote lorsque vous activez les clignotants.

En cas de défaillance d'un clignotant sur la remorque, le témoin ne clignote pas. ■

Feux de route

Ce témoin s'allume lorsque les feux de route sont allumés.

Le témoin  s'allume lorsque vous allumez les feux de route ou que vous faites un appel de projecteurs.

Autres remarques ⇒ page 122 ■

Défaillance d'ampoule*

Le témoin s'allume lorsqu'une ampoule d'éclairage extérieur du véhicule est défaillante.

Le témoin  s'allume lorsqu'une ampoule d'éclairage extérieur du véhicule (par ex. le feu de route gauche) est défaillante.

L'afficheur du combiné d'instruments indique le message d'information suivant¹⁰⁾ : **FEU DE ROUTE GAUCHE DÉFECTUEUX** ■

¹⁰⁾ En fonction du modèle

Régulateur de vitesse*

Ce témoin s'allume lorsque le régulateur de vitesse est activé.

Le témoin  s'allume lorsque le régulateur de vitesse est activé. Pour de plus amples indications sur le régulateur de vitesse ⇒ page 173. ■

Liquide de lave-glace*

Ce témoin s'allume lorsque le niveau est insuffisant dans le réservoir de liquide de lave-glace.

Faites l'appoint de niveau de liquide dans le réservoir à la prochaine occasion ⇒ page 220

L'afficheur* du combiné d'instruments indique le message d'information suivant¹¹⁾ : **REMP LISSEZ LE RÉSERVOIR DU LAVE-GLACE** ■

Système de freinage* / Frein à main

Le témoin d'alerte s'allume lorsque le frein à main est serré, lorsque le niveau de liquide de frein est insuffisant ou en présence d'un dysfonctionnement du système de freinage.

Quand le témoin  s'allume-t-il ?

- Lorsque le frein à main est serré

¹¹⁾ En fonction du modèle

Si vous roulez à plus de 6 km/h avec le frein à main serré, l'afficheur du combiné d'instruments indique le message d'information suivant ¹²⁾ : **FREIN À MAIN SERRÉ** Un signal sonore d'avertissement retentit également.

- Lorsque le niveau de liquide de frein est trop bas ⇒ page 223



L'afficheur* du combiné d'instruments indique le message d'information suivant ¹²⁾ : **STOP LIQUIDE DE FREINS NOTICE D'UTILISATION**.

- En cas de perturbation du système de freinage

L'afficheur* du combiné d'instruments indique le message d'information suivant ¹²⁾ : **DÉFAUT FREINS NOTICE D'UTILISATION**

Ce témoin d'alerte peut aussi s'allumer en même temps que le témoin d'ABS.

ATTENTION !

- Avant d'ouvrir le capot-moteur, tenez compte des avertissements de la section ⇒ page 209, « Interventions dans le compartiment-moteur ».
- Si le témoin d'alerte du système de freinage ne s'éteint pas ou s'il s'allume en cours de route, le niveau du liquide de frein ⇒ page 223, « Liquide de frein » est trop bas dans le réservoir ce qui engendre un risque d'accident. Arrêtez-vous, ne poursuivez pas votre route. Demander l'aide d'un professionnel.
- Si le témoin d'alerte du système de freinage  s'allume en même temps que le témoin d'ABS , il se peut que la fonction de régulation de l'ABS soit défectueuse. Les roues arrière risquent par conséquent de se bloquer relativement vite lors du freinage. Cela peut provoquer, dans certaines circonstances, un décrochage de l'arrière du véhicule – risque de dérapage ! Roulez prudemment jusqu'à l'atelier spécialisé le plus proche et faites-y éliminer la perturbation. ■

¹²⁾ En fonction du modèle

Pression d'huile-moteur

Ce témoin d'alerte indique que la pression de l'huile-moteur est trop faible.

Si le symbole d'alerte clignote et trois **signaux sonores d'avertissement** retentissent en même temps, arrêtez le moteur et contrôlez le niveau de l'huile. Le cas échéant, faites l'appoint d'huile ⇒ page 212.

L'afficheur* du combiné d'instruments indique le message d'information suivant ¹³⁾ : **ARRÊTER LE MOTEUR PRESSION D'HUILE NOTICE D'UTILISATION**.

Si le symbole d'alerte clignote, bien que le niveau d'huile soit correct, *ne poursuivez pas* votre route. Ne faites pas non plus tourner le moteur au ralenti. Demander l'aide d'un professionnel. ■

Dispositif antiblocage (ABS)*

Le témoin de contrôle supervise le fonctionnement de l'ABS.

Le témoin  s'allume pendant quelques secondes au moment où vous mettez le contact d'allumage. Il s'éteint une fois le processus automatique de vérification terminé.

L'ABS est défectueux si :

- Le témoin  ne s'allume pas lorsque vous mettez le contact d'allumage.
- Le témoin ne s'éteint pas au bout de quelques secondes.
- Le témoin s'allume en cours de route.



Le véhicule peut encore être freiné avec le système de freinage classique, c'est-à-dire sans intervention de l'ABS. Rendez-vous dès que possible dans ►

¹³⁾ En fonction du modèle



un atelier spécialisé. Pour de plus amples indications relatives au système ABS, consultez la section ⇒ page 177.

En cas de dysfonctionnement de l'ABS, le témoin de l'ESP* s'allume également.

Dysfonctionnement de l'ensemble du système de freinage

Si le témoin d'ABS  s'allume en même temps que le témoin du système de freinage , il faut en conclure que non seulement l'ABS est défectueux, mais aussi le système de freinage. ⇒ 

ATTENTION !

- Avant d'ouvrir le capot-moteur, tenez compte des avertissements de la section ⇒ page 209.
- Si le témoin du système de freinage  s'allume en même temps que le témoin d'ABS , arrêtez immédiatement le véhicule et contrôlez le niveau de liquide de frein dans le réservoir ⇒ page 223, « Liquide de frein ». Si le niveau de liquide se situe sous le repère « MIN », ne reprenez pas la route – risque d'accident ! Demander l'aide d'un professionnel.
- Si le niveau du liquide de frein est correct, le dysfonctionnement du système de freinage peut être dû à la défaillance de l'ABS. Les roues arrière risquent par conséquent de se bloquer relativement vite lors du freinage. Cela peut provoquer, dans certaines circonstances, un décrochage de l'arrière du véhicule – risque de dérapage ! Roulez prudemment jusqu'à l'atelier spécialisé le plus proche et faites-y éliminer la perturbation. ■

Défaillance du blocage électronique du différentiel (EDS)*

*L'EDS fonctionne conjointement avec l'ABS sur les véhicules équipés du Programme Électronique de Stabilisation (ESP)**

Le témoin d'ABS  s'allume pour signaler une défaillance de l'EDS. Rendez-vous dès que possible dans un atelier spécialisé. Pour de plus amples indications relatives au système EDS, consultez la section ⇒ page 180 ■

Régulation antipatinage (ASR)*

La régulation antipatinage évite le patinage des roues motrices à l'accélération

Le témoin s'allume lorsque vous mettez le contact d'allumage pendant environ 2 secondes.

Le témoin lumineux clignote si le véhicule est en marche et que l'ASR fonctionne. Si le système est déconnecté ou s'il est défaillant, le témoin reste allumé.

Il s'allume aussi en cas de dysfonctionnement de l'ABS, étant donné que l'ASR fonctionne en liaison avec l'ABS. Pour plus d'informations, consultez la section ⇒ page 177. ■

Accumulation de suie dans le filtre de particules pour moteurs Diesel*

Si le symbole  s'allume, de la suie s'est accumulée dans le filtre de particules pour moteurs Diesel du fait de ne réaliser essentiellement que des trajets courts avec le véhicule. Dans ce cas, conduisez à une vitesse constante d'un minimum de 60 km/h (avec le moteur à 1 400 tr/min environ) ▶

pendant à peu près 10 minutes. L'augmentation de température ainsi engendrée permet de brûler la suie accumulée dans le filtre.

Si le symbole  ne s'éteint pas, conduisez le véhicule à un garage spécialisé pour qu'ils réparent le défaut.

Pour de plus amples indications relatives au filtre de particules Diesel, consultez la section \Rightarrow page 183.

ATTENTION !

- Comme le filtre à particules pour moteurs Diesel peut atteindre des températures très élevées, gardez votre voiture de sorte que le filtre à particules n'entre pas en contact avec des matières facilement inflammables pouvant se trouver sous la voiture. Sinon, il y a risque d'incendie.

Prudence !

Sur les véhicules équipés de filtre à particules pour moteurs Diesel, ne jamais faire l'appoint avec du biocarburant diesel (RME) car le système d'alimentation pourrait être endommagé. ■

Alternateur

Ce témoin d'alerte signale un défaut de l'alternateur.

Le témoin  s'allume lorsque vous mettez le contact d'allumage. Il doit s'éteindre après le démarrage du moteur.

Si le témoin d'alerte  s'allume en cours de route, la batterie du véhicule n'est plus rechargée par l'alternateur. Rendez-vous immédiatement dans l'atelier spécialisé le plus proche.

Mais comme la batterie se décharge, il est alors préférable d'éteindre tous les consommateurs électriques non absolument indispensables.

Si le témoin clignote, la tension est insuffisante pour que le véhicule fonctionne normalement. ■

Pression des pneus*



Fig. 47 Console centrale : touche du système de contrôle des pneus

Le témoin de contrôle des pneus compare les tours ainsi que le diamètre de roulement de chaque roue à l'aide des capteurs ABS. Si le diamètre de roulement d'une roue change, vous en êtes averti par le témoin de contrôle des pneus . Le diamètre de roulement d'un pneu varie lorsque :

- La pression du pneu est insuffisante.
- La structure du pneu présente des imperfections.
- Le véhicule n'est pas à niveau pour un problème de charge.
- Les roues d'un essieu supportent plus de charge (par ex. lors de la conduite avec une remorque ou dans des montées ou descentes prononcées).
- Le véhicule est équipé de chaînes pour la neige. ▶

- La roue de secours est montée.
- La roue d'un essieu a été remplacée.

Réglage de la pression de gonflage des pneus

Après avoir modifié la pression des pneus ou remplacé une ou plusieurs roues, il faut maintenir enfoncée la touche ⇒ fig. 47 avec le contact d'allumage connecté jusqu'à ce qu'un signal sonore retentisse.

Si les roues sont soumises à une charge excessive (par ex. lors de la conduite avec une remorque ou une charge élevée), il faudra augmenter la pression du pneu en fonction de la valeur recommandée en cas de charge totale (consultez l'autocollant de la face intérieure de la trappe du réservoir de carburant). Si vous appuyez sur la touche du système de contrôle des pneumatiques, vous pourrez confirmer la nouvelle valeur de la pression.

Le témoin de contrôle des pneus (L) s'allume.

Si la pression de gonflage d'une roue est très inférieure à la valeur réglée par le conducteur, le témoin de contrôle des pneus s'allumera. ⇒ ⚠

Le témoin de contrôle des pneus (L) clignote

Si le témoin de contrôle des pneus clignote, cela signifie qu'il y a un problème. Adressez-vous au garage spécialisé le plus proche.

ATTENTION !

- Lorsque le témoin de contrôle des pneus s'allume, il faut réduire la vitesse immédiatement et éviter toute manœuvre brusque de virage ou freinage. Arrêtez-vous le plus rapidement possible et contrôlez la pression et l'état des pneus.
- Le conducteur est responsable de la correcte pression des pneus de son véhicule. C'est pourquoi vous devez contrôler régulièrement la pression.
- Dans certaines circonstances (par ex, avec une conduite sportive, des conditions hivernales ou sur des routes non goudronnées), il se peut que le témoin de contrôle des pneus fonctionne avec du retard ou ne fonctionne pas.

Nota

Si la batterie est débranchée, le témoin jaune (L) s'allume après avoir mis le contact d'allumage. Il doit s'éteindre après un court trajet. ■

Gestion moteur* EPC

Ce témoin permet de surveiller la gestion moteur sur les moteurs à essence.

Lorsque vous mettez le contact d'allumage, le témoin EPC (Electronic Power Control, c'est-à-dire régulation électronique de la puissance du moteur) s'allume pendant le contrôle du fonctionnement. Il doit s'éteindre après le démarrage du moteur.

Si un dysfonctionnement de la gestion électronique du moteur survient en cours de route, ce témoin s'allume. Rendez-vous dans l'atelier spécialisé le plus proche et faites contrôler le moteur. ■

Dispositif de préchauffage / Dysfonctionnement du moteur



Ce témoin reste allumé pendant toute la durée du préchauffage. Il clignote en cas de dysfonctionnement du moteur.

Le témoin est allumé

Le témoin  s'allume au moment où vous mettez le contact d'allumage pour signaler l'activation du dispositif de préchauffage. Il est conseillé de mettre en route le moteur dès que le témoin s'éteint. ▶

Le témoin  clignote

Tout dysfonctionnement de la gestion moteur survenant en cours de route est signalé par le clignotement du témoin de préchauffage . Rendez-vous dans l'atelier spécialisé le plus proche et faites contrôler le moteur. ■

Système de contrôle des gaz d'échappement* 

Ce témoin permet de surveiller le fonctionnement du système d'échappement.

Le témoin  clignote

Des ratés de combustion peuvent provoquer l'endommagement du catalyseur. Levez le pied de l'accélérateur et roulez prudemment jusqu'à l'atelier spécialisé le plus proche pour y faire contrôler le moteur.

L'afficheur du combiné d'instruments indique le message d'information suivant¹⁴⁾ : **GAZ ÉCHAPPEMENT ALLEZ À L'ATELIER !**

Le témoin  est allumé :

Quand un défaut survient en cours de route, la qualité des gaz d'échappement diminue (par ex. sonde lambda défectueuse). Levez le pied de l'accélérateur et roulez prudemment jusqu'à l'atelier spécialisé le plus proche pour y faire contrôler le moteur.

L'afficheur du combiné d'instruments visualise le message d'information suivant : **ÉCHAPPEMENT ATELIER.** ■

Programme électronique de stabilisation (ESP)* 

Le témoin surveille le fonctionnement du programme électronique de stabilisation.

Ce programme inclut les systèmes ABS, EDS et ASR.

Le témoin  est doté des fonctions suivantes :

- Il s'allume environ 2 secondes après l'établissement du contact d'allumage (contrôle du fonctionnement).
- Il clignote en cours de route lorsque l'ESP est en phase de régulation.
- Elle s'allume en cas de dysfonctionnement de l'ESP.
- Elle s'allume lorsque l'ESP est désactivé.
- Il s'allume aussi en cas de dysfonctionnement de l'ABS, étant donné que l'ESP fonctionne en liaison avec l'ABS.

Si le témoin  s'allume immédiatement après le lancement du moteur, ceci peut être dû à ce que la fonction ait été désactivée par le système. Dans ce cas, l'ESP peut être à nouveau activé en coupant puis en remettant le contact d'allumage. Lorsque le témoin de contrôle s'éteint, cela signifie que le système est à nouveau prêt à fonctionner. ■

Appuyez sur la pédale de frein 

Si ce témoin s'allume, vous devez appuyer sur la pédale de frein. Ceci est indispensable pour dégager le levier sélecteur de boîte automatique* des positions **P** ou **N**. ■

¹⁴⁾ En fonction du modèle

Direction assistée électromécanique*

Sur des véhicules avec direction assistée électromécanique, le degré d'assistance de la direction dépend de la vitesse du véhicule et de la rotation du volant.

Le témoin s'allume pendant quelques secondes au moment où vous mettez le contact d'allumage. Il doit s'éteindre après le démarrage du moteur.

Si la batterie est débranchée, le témoin reste allumé, même si le moteur est en marche. Le témoin ne s'éteint pas avant d'avoir parcouru env. 50 m.

Si le témoin ne s'éteint pas ou s'il s'allume en cours de route, il y a un dysfonctionnement de la direction assistée électromécanique. Le témoin lumineux peut prendre deux couleurs différentes pour indiquer un fonctionnement anormal. S'il s'allume en jaune, cela signifie un avertissement de moindre envergure. Si le témoin lumineux s'allume en rouge, il faut se rendre immédiatement à un atelier spécialisé car cela signifie que l'assistance de la direction n'est plus effective, vous devriez alors arrêter de circuler. Arrêtez le véhicule et demandez l'aide d'un technicien. La direction assistée ne fonctionne pas si la batterie est déchargée ou si le moteur n'est pas en marche (en cas de remorquage par exemple). En cas de diminution ou de défaillance de l'assistance de direction, attendez-vous à devoir exercer un effort de braquage nettement plus important que d'habitude. ■

Indicateur d'usure des plaquettes de frein*

Étant donné que l'indicateur d'usure ne permet de surveiller que les plaquettes de frein avant, nous vous conseillons de faire également contrôler les plaquettes de frein arrière.

L'afficheur du combiné d'instruments indique le message d'information suivant¹⁵⁾ : **VÉRIFIER PLAQUETTES DE FREIN**

¹⁵⁾ En fonction du modèle

ATTENTION !

Si le témoin  s'allume, prenez immédiatement contact avec un atelier spécialisé pour y faire vérifier les plaquettes de frein. ■

Indicateur d'ouverture des portières

Ce témoin indique si l'une des portières est ouverte.

Le témoin d'alerte  doit s'éteindre lorsque toutes les portes sont complètement fermées.

Ce dispositif fonctionne également lorsque le contact d'allumage est coupé. Il doit s'éteindre environ 15 secondes après le verrouillage du véhicule. ■

Antidémarrage électronique* « Safe »

Ce message apparaît lorsqu'une clé de contact sans code d'accès est utilisée.

Une puce électronique se trouve dans la clé. Elle permet de désactiver automatiquement l'antidémarrage lorsque vous introduisez la clé dans le contact-démarrreur. L'anti-démarrage électronique est activé automatiquement dès que vous retirez la clé du contact-démarrreur.

L'afficheur du combiné d'instruments indique le message d'information suivant¹⁶⁾ : **SAFE**. Il est alors impossible de mettre le véhicule en marche ⇒ page 161.

Le moteur peut toutefois être mis en route avec une clé SEAT originale correctement codée. ▶

¹⁶⁾ En fonction du modèle

**Nota**

Le fonctionnement irréprochable de votre véhicule n'est garanti que par l'utilisation de clés d'origine SEAT. ■

Commandes au volant

Remarques à l'attention de l'utilisateur

Le volant comprend des modules multi-fonctions depuis lesquels il est possible de contrôler des fonctions d'audio, de téléphonie, de radionavigation du véhicule sans qu'il ne soit nécessaire de dévier l'attention de la conduite.

Il existe deux versions de modules multifonction.

- Version audio, pour la commande depuis le volant des fonctions d'audio disponibles.
- Version audio + téléphone, pour la commande depuis le volant des fonctions d'audio ainsi que du système de téléphone.

Les deux versions peuvent être utilisées pour la commande du système Audio (Radio, CD Audio, CD Mp3 Cd Changer) et pour la commande du système de radionavigation, auquel cas, en plus des fonctions précédentes, elles commandent également la fonction de radionavigation. ■

Système audio

Commandes au volant version Audio

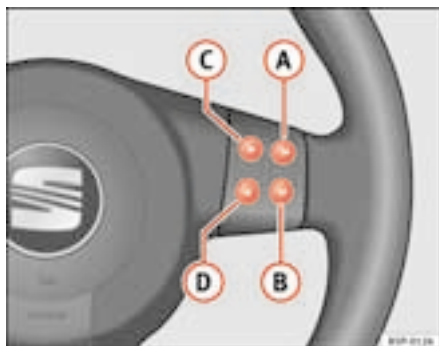

Fig. 48 Commandes sur le volant

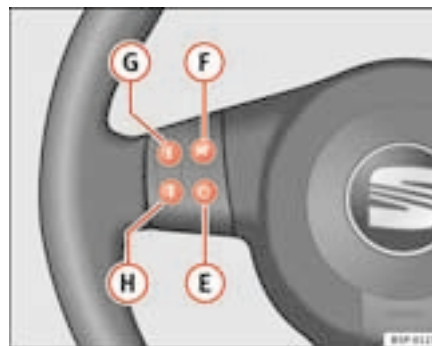

Fig. 49 Commandes sur le volant

Touche	Pression brève				Pression longue			
	Radio	CD Audio	CD mp3 ^{a)}	CDC	Radio	CD Audio	CD mp3 ^{a)}	CDC
A	Augmentation du volume				Augmentation du volume (continue)			
B	Diminution du volume				Baisse du volume (continu)			
C	Recherche d'une station. Augmentation de la fréquence.	Morceau suivant			Recherche d'une station. Augmentation de la fréquence.	Avance rapide		
D	Recherche d'une station. Diminution de la fréquence	Morceau précédent			Recherche d'une station. Diminution de la fréquence	Retour rapide		
E	Changement cyclique de la source FM - AM - CD - CDC - FM...				Sans fonction spécifique			
F	Silence	Pause			Sans fonction spécifique			
G	Présélection suivante	Sans fonction	Changement de répertoire (avance)	Changement de CD (avance)	Sans fonction spécifique			
H	Présélection précédente	Sans fonction	Changement de répertoire (retour)	Changement de CD (retour)	Sans fonction spécifique			

a) Uniquement dans le cas de radios compatibles avec le format mp3.*

Commandes au volant version Audio + Téléphone

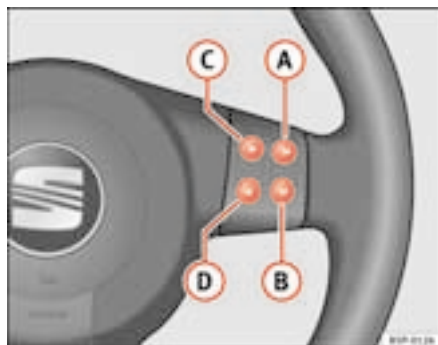

Fig. 50 Commandes sur le volant

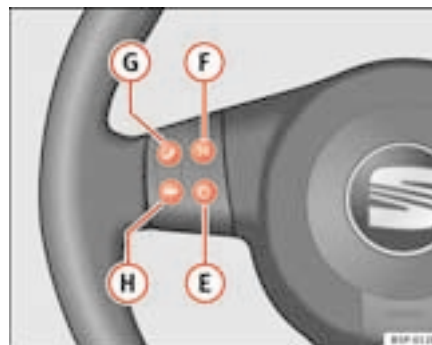

Fig. 51 Commandes sur le volant

Touche	Pression brève				Pression longue			
	Radio	CD Audio	CD mp3 ^{a)}	CDC	Radio	CD Audio	CD mp3 ^{a)}	CDC
A	Augmentation du volume				Augmentation du volume (continue)			
B	Diminution du volume				Baisse du volume (continu)			
C	Recherche d'une station. Augmentation de la fréquence.	Morceau suivant			Recherche d'une station. Augmentation de la fréquence.	Avance rapide	Changement de répertoire (avance)	Avance rapide

D	Recherche d'une station. Diminution de la fréquence	Morceau précédent	Recherche d'une station. Diminution de la fréquence	Retour rapide	Changement de répertoire (retour)	Retour rapide
E	Changement cyclique de la source FM - AM - CD - CDC - FM...		Sans fonction spécifique			
F	Activation de la reconnaissance de voix Appuyer pour parler		Sans fonction spécifique			
G	Réaliser un appel ou Accès direct à l'agenda ou Répondre à un appel		Sans fonction spécifique			
H	Terminer un appel en cours ou Refuser un appel ou Abandonner le menu du téléphone		Sans fonction spécifique			

a) Uniquement dans le cas de radios compatibles avec le format mp3.*

Système de radionavigation

Commandes au volant version Audio

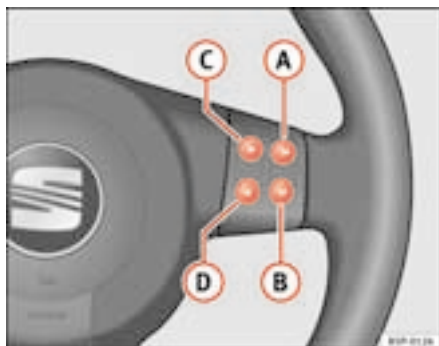

Fig. 52 Commandes sur le volant

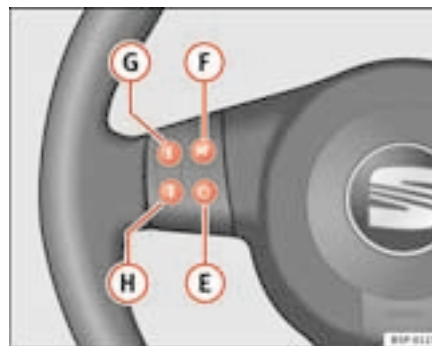

Fig. 53 Commandes sur le volant

Touche	Pression brève				Pression longue			
	Radio	CD	CD mp3 ^{a)}	CDC	Radio	CD	CD mp3 ^{a)}	CDC
A	Augmentation du volume de la source audio active et du message de navigation				Augmentation du volume de la source audio active et du message de navigation (continu)			
B	Diminution du volume de la source audio active et du message de navigation				Diminution du volume de la source audio active et du message de navigation (continu)			

Ⓒ	Recherche d'une station. Augmentation de la fréquence.	Morceau suivant			Recherche d'une station. Augmentation de la fréquence.	Avance rapide
Ⓓ	Recherche d'une station. Diminution de la fréquence	Morceau précédent			Recherche d'une station. Diminution de la fréquence	Retour rapide
Ⓔ ^{b)}	Changement cyclique de la source Radio - CD/ CDC - AUX in - Radio - ... <i>En mode Navigation, le système sort de l'écran de navigation.</i>				Répétition de la dernière indication de navigation <i>Uniquement si la fonction de navigation est active.</i>	
Ⓕ	Silence	Pause			Sans fonction spécifique	
Ⓖ	Présélection suivante	Sans fonction	Changement de répertoire (avance)	Changement de CD (avance)	Sans fonction spécifique	
Ⓗ	Présélection précédente	Sans fonction	Changement de répertoire (retour)	Changement de CD (retour)	Sans fonction spécifique	

a) Uniquement dans le cas de Systèmes de Radionavigation compatibles avec le format MP3

b) En appuyant rapidement sur la touche E : En fonction du système, il est possible de sélectionner la gamme de fréquences de la radio.

Commandes au volant Audio + Téléphone

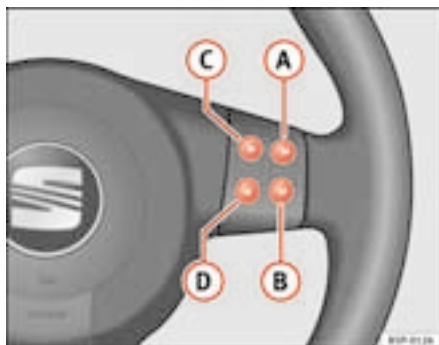

Fig. 54 Commandes sur le volant

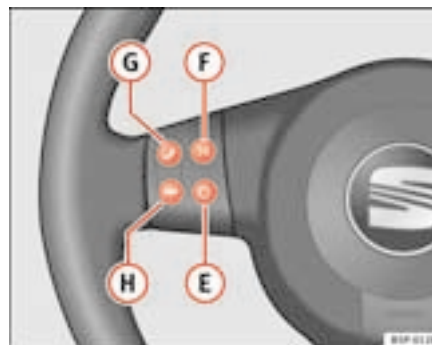

Fig. 55 Commandes au volant Audio + Téléphone

Touche	Pression brève				Pression longue			
	Radio	CD	CD mp3 ^{a)}	CDC	Radio	CD	CD mp3 ^{a)}	CDC
A	Augmentation du volume de la source audio active et du message de navigation				Augmentation du volume de la source audio active et du message de navigation (continu)			
B	Diminution du volume de la source audio active et du message de navigation				Diminution du volume de la source audio active et du message de navigation (continu)			
C	Recherche d'une station. Augmentation de la fréquence.	Morceau suivant			Recherche d'une station. Augmentation de la fréquence.	Avance rapide	Changement de répertoire (avance)	Avance rapide

ⓓ	Recherche d'une station. Diminution de la fréquence	Morceau précédent	Recherche d'une station. Diminution de la fréquence	Retour rapide	Changement de répertoire (retour)	Retour rapide
ⓔ ^{b)}	Changement cyclique de la source Radio - CD/ CDC - AUX in - Radio - ... <i>En mode Navigation, le système sort de l'écran de navigation.</i>		Répétition de la dernière indication de navigation <i>Uniquement si la fonction de navigation est active.</i>			
ⓕ	Activation de la reconnaissance de voix Appuyer pour parler		Sans fonction spécifique			
ⓖ	Réaliser un appel ou Accès direct à l'agenda ou Répondre à un appel		Sans fonction spécifique			
ⓗ	Terminer un appel en cours ou Refuser un appel ou Abandonner le menu du téléphone		Sans fonction spécifique			

a) Uniquement dans le cas de Systèmes de Radionavigation compatibles avec le format MP3

b) En appuyant rapidement sur la touche E : En fonction du système, il est possible de sélectionner la gamme de fréquences de la radio.

Commandes au volant Éclairage



Fig. 56 Commandes au volant version Audio + Téléphone



Fig. 57 Commandes au volant version Audio

	Pression simultanée de...	
Audio ⇒ fig. 57	A	B
Audio + Téléphone ⇒ fig. 56	A	B

L'éclairage se connecte et déconnecte par la pression simultanée des touches suivantes :

Ouvrir et fermer

Verrouillage centralisé

Description

Le verrouillage centralisé permet de verrouiller et de déverrouiller centralement toutes les portières et le hayon.

Vous pouvez commander le verrouillage centralisé à l'aide des systèmes de fermeture suivants :

- **la clé**, en l'introduisant dans la serrure de la porte du conducteur et en la tournant manuellement,
- **le bouton du verrouillage centralisé**, à l'intérieur de l'habitacle qui fonctionne électriquement ⇒ page 101.
- **la radiocommande**, par l'intermédiaire des touches intégrées sur la clé ⇒ page 105.

Vous disposez de plusieurs fonctions qui permettent d'améliorer les conditions de sécurité du véhicule :

- Système de verrouillage « Safe »
- Système d'autoverrouillage en cas d'ouverture involontaire
- Système d'autoverrouillage en fonction de la vitesse et autodéverrouillage
- Système de déverrouillage de sécurité



Nota

Afin de protéger le véhicule contre le vol, seule la porte côté conducteur dispose d'une serrure. ■

Dispositif de sécurité « Safe »

Il s'agit d'un dispositif de sécurité antivol qui consiste en un double verrouillage des fermetures de portes et la désactivation du coffre pour rendre plus difficile le fait de les forcer.

Activation

Le système « safe » s'active lorsque le véhicule est fermé avec la clé ou la radiocommande.

Pour l'activer avec la clé, tournez une fois la clé dans la serrure de porte dans le sens de fermeture.

Pour l'activer avec la radiocommande, appuyez une fois sur la touche de verrouillage (🔒) de la radiocommande.

Avec ce système activé, il n'est pas possible d'ouvrir les portes normalement depuis l'intérieur ou l'extérieur. Le hayon ne peut pas s'ouvrir. Le bouton de verrouillage centralisé ne fonctionne pas.

Désactivation volontaire

Le système de sécurité « Safe » peut être désactivé volontairement par l'utilisateur.

Cela consiste à réaliser un double verrouillage de manière consécutive (en moins de 2 sec.). Il est possible d'exécuter ce double verrouillage avec la clé ou la radiocommande.

Avec la clé, tournez deux fois de suite la clé dans la serrure de porte dans le sens de fermeture.

Avec la radiocommande, appuyez deux fois de suite sur la touche de verrouillage (🔒) de la radiocommande. ▶

Lors de la désactivation du dispositif « Safe », le capteur volumétrique de l'alarme est également désactivé.

Avec le dispositif « Safe » désactivé, les portes resteront verrouillées par le système de verrouillage simple, ce qui implique qu'elles pourront s'ouvrir depuis l'intérieur mais pas depuis l'extérieur.

Désactivation involontaire

Les méthodes décrites pour désactiver le dispositif « Safe », peuvent également être effectuées de manière involontaire (par ex. si nous appuyons une fois sur la touche de verrouillage  parce que nous voulons verrouiller le véhicule, que celui-ci se verrouille, mais que nous ne sommes pas sûrs qu'il le soit et que nous appuyons sur le bouton de verrouillage dans un intervalle inférieur à 2 secondes, nous aurons désactivé le « Safe » de manière involontaire).

Désactivation à l'ouverture

Pour la désactivation à l'ouverture, consultez « Système de déverrouillage sélectif* »

État du dispositif « Safe »

Il existe sur la porte avant gauche un témoin lumineux visible depuis l'extérieur du véhicule à travers la vitre et qui indique l'état dans lequel se trouve le dispositif « Safe ».

Nous saurons que le dispositif « Safe » est activé grâce au clignotement immédiat du témoin lumineux. Ce témoin clignote dans tous les véhicules, qu'il y ait ou non une alarme, jusqu'à ce que le véhicule soit déverrouillé.

Nous saurons que le système « Safe » est désactivé car le témoin lumineux clignotera environ 7 fois puis s'éteindra. Si le véhicule ne dispose pas d'alarme, le témoin reste éteint. Si le véhicule dispose d'une alarme, le témoin se remettra à clignoter 28 sec. après qu'il se soit éteint, jusqu'à ce que le véhicule soit déverrouillé.

Rappel :

Dispositif Safe activé avec ou sans alarme : Clignotement continu du témoin lumineux.

Dispositif Safe désactivé sans alarme : Le témoin clignote environ sept fois puis s'arrête.

Sécurité désactivée avec alarme : Le témoin clignote environ sept fois, s'arrête puis le clignotement reprend après 28 sec environ.

ATTENTION !

Si le système de sécurité « Safe » est activé, personne ne devra rester dans le véhicule car les portières ne pourront pas être ouvertes depuis l'intérieur, et l'aide depuis l'extérieur est rendue plus difficile. Il y a danger de mort. En situation d'urgence, les personnes enfermées ne pourraient plus sortir du véhicule. ■

Système de déverrouillage sélectif*

Ce système permet de déverrouiller seulement la porte du conducteur ou l'ensemble du véhicule.

Déverrouillage de la porte du conducteur

Il est effectué par un déverrouillage simple (une seule fois). Il peut être réalisé avec la clé ou la radiocommande.

Avec la clé, tournez-la une fois dans la serrure de la porte dans le sens de déverrouillage. La porte du conducteur se retrouvera sans dispositif « Safe » et déverrouillée, et pourra être ouverte. Une fois la porte ouverte, vous disposez de 15 secondes pour mettre le contact, et à cet instant, le dispositif « Safe » des autres portes se désactive et le témoin lumineux s'éteint. Sur les véhicules avec alarme, cette dernière est alors désactivée.

Avec la radiocommande, appuyez une fois sur la touche de déverrouillage  de la radiocommande. Le dispositif « Safe » est désactivé sur l'ensemble du ►

véhicule, et seule la porte du conducteur est déverrouillée pour pouvoir être ouverte, l'alarme est déconnectée et le témoin lumineux s'éteint.

Déverrouillage de toutes les portes et du coffre

Pour que toutes les portes et le coffre puissent s'ouvrir, il faut appuyer deux fois de suite sur la touche de déverrouillage  de la radiocommande.

La double pression doit être effectuée en moins de deux secondes, ce qui désactive le dispositif « Safe » sur l'ensemble du véhicule, déverrouille toutes les portes et débloque le coffre. Le témoin lumineux s'éteint et l'alarme se déconnecte sur tous les véhicules qui en sont équipés.

Déverrouillage du coffre

Reportez-vous au chapitre ⇒ page 105 et ⇒ page 109. ■

Système de verrouillage en cas d'ouverture involontaire

C'est un système de sécurité antivol qui évite que le véhicule reste ouvert par inadvertance.

Le véhicule se verrouillera à nouveau automatiquement s'il est déverrouillé et qu'après 30 secondes aucune porte ni le coffre n'a été ouvert. Cette fonction empêche que le véhicule reste déverrouillé involontairement durant une période prolongée. ■

Système d'autoverrouillage en fonction de la vitesse et autodéverrouillage*

Il s'agit d'un système de sécurité qui empêche l'accès depuis l'extérieur lorsque le véhicule est en circulation (par ex. lors de l'arrêt à un feu).

Verrouillage

Les portes et le hayon se verrouilleront automatiquement lorsque la vitesse de 15km/h est dépassée.

Si le véhicule s'arrête et que l'une des portes est ouverte, en redémarrant et en dépassant la vitesse de 15 km/h la porte ou les portes déverrouillée(s) se verrouilleront à nouveau.

Déverrouillage

La porte du conducteur se déverrouillera automatiquement en retirant la clé de contact.

Chaque porte peut être verrouillée et déverrouillée depuis l'intérieur (pour que l'un des passagers descende par exemple). Pour cela, il suffit d'actionner une fois la poignée intérieure de la porte.



ATTENTION !

Lorsque le véhicule se déplace, les poignées intérieures ne doivent pas être actionnées : cela conduirait à l'ouverture de la porte. ■

Système de déverrouillage de sécurité

En cas de déclenchement des airbags au cours d'un accident, l'ensemble des portes du véhicule excepté le coffre se déverrouillent. Il est possible de ►

verrouiller le véhicule depuis l'intérieur avec le verrouillage centralisé après avoir déconnecté puis reconnecté le contact d'allumage.

En cas de besoin de verrouiller les portes depuis l'extérieur, consultez le chapitre « Fermeture d'urgence des portes ». ■

Fermeture d'urgence des portes

Cela permet de verrouiller les portes mécaniquement si le verrouillage centralisé ne fonctionne pas.

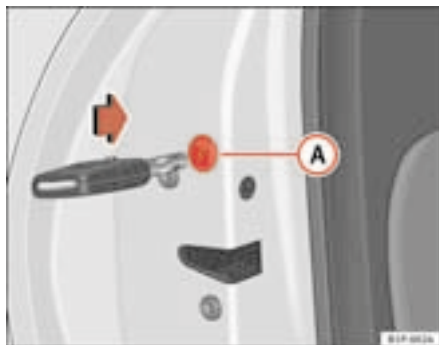

Fig. 58 Fermeture d'urgence des portes

Verrouillage d'urgence de la porte du conducteur

Introduisez la clé dans la serrure de la porte et tournez-la dans le sens horaire pour la porte gauche et dans le sens anti-horaire pour la porte droite.

La porte est alors verrouillée, et il n'est plus possible de l'ouvrir de l'extérieur.

Verrouillage d'urgence des autres portes

Ouvrez la porte et retirez le cache **A** ⇒ fig. 58 avec un cadenas dessiné dessus. Vous verrez apparaître une pièce circulaire et pivotante avec une rainure au centre. Introduisez la clé dans la rainure et tournez la pièce dans le sens horaire pour les portes de droite et dans le sens anti-horaire pour les portes de gauche.

Remettez le cache et fermez la porte. Celle-ci est alors verrouillée et il n'est plus possible de l'ouvrir de l'extérieur.

Déverrouillage de la porte conducteur fermée par le système d'urgence

Introduisez la clé dans la serrure de la porte et tournez-la dans le sens anti-horaire pour les portes de gauche et dans le sens horaire pour les portes de droite.

La fermeture est déverrouillée et vous pourrez ouvrir la porte en actionnant la poignée extérieure.

Déverrouillage des autres portes fermées par le système d'urgence

Il est d'abord nécessaire de déverrouiller la porte du conducteur et d'entrer à l'intérieur du véhicule. Actionnez la poignée interne de la porte que vous souhaitez ouvrir et ouvrez-la. Si la sécurité-enfants est mise sur les portes arrières, lorsque vous actionnez la poignée intérieure, la porte est déverrouillée mais elle ne s'ouvre pas. Il est nécessaire d'actionner la poignée extérieure pour l'ouvrir.

i Nota

Une fois le véhicule ouvert, si vous souhaitez le fermer à nouveau avec la fermeture d'urgence, procédez comme précédemment. ■

Touche de verrouillage centralisé

La touche de verrouillage centralisé permet de verrouiller et de déverrouiller le véhicule de l'intérieur.



Fig. 59 Détail de la console centrale : touche de verrouillage centralisé

Verrouillage du véhicule

- Pressez brièvement la touche  ⇒ .

Déverrouillage des portes

- Appuyez sur la touche .

La touche de verrouillage centralisé fonctionne aussi lorsque le contact est coupé. Sauf si le dispositif de sécurité "safe" est activé.

Lorsque votre véhicule est verrouillé à l'aide de la touche de verrouillage centralisé, il faut tenir compte des points suivants :



- Il n'est pas possible d'ouvrir les portes et le hayon de *l'extérieur* (par mesures de sécurité, par ex. à l'arrêt aux feux de circulation).

- Si la porte du conducteur et/ou passager est ouverte, elle ne sera pas verrouillée. Cela empêche le verrouillage accidentel de l'extérieur.
- L'actionnement répété du verrouillage centralisé met hors de fonctionnement pendant 30 secondes le bouton de verrouillage centralisé. Une fois cette durée écoulée, le bouton est à nouveau opérationnel.
- Il est dangereux de laisser la clé à l'intérieur si le véhicule est verrouillé avec le bouton de verrouillage centralisé alors que la porte du conducteur est fermée et que celle du passager est ouverte par exemple. En fermant cette dernière, le véhicule se verrouille et les clés restent à l'intérieur.
- Vous pouvez déverrouiller et ouvrir les portes individuellement de l'intérieur. Pour cela il faut tirer *une fois* sur la poignée intérieure de la porte.

ATTENTION !

- **Un véhicule verrouillé peut devenir un piège pour les enfants et les personnes dépendant de l'aide d'autrui.**
- **Le bouton de verrouillage centralisé n'est pas opérationnel dans les cas suivants :**
 - Lorsque le véhicule est verrouillé depuis l'extérieur (avec la radiocommande ou la clé).
 - Lorsque le contact d'allumage n'est pas activé après avoir déverrouillé avec la clé la serrure de la porte.

Nota

- Véhicule fermé, touche  de couleur orange
- Véhicule ouvert, touche  de couleur rouge ■

Sécurité enfants

La sécurité enfants empêche l'ouverture des portes arrière de l'intérieur. Il est de votre devoir d'éviter que les mineurs ouvrent une porte par inattention lorsque le véhicule est en circulation.



Fig. 60 Sécurité enfants de la porte gauche



Fig. 61 Sécurité enfants de la porte droite

Cette fonction est indépendante des systèmes électroniques d'ouverture et de verrouillage du véhicule. Elle affecte exclusivement les portes arrières. Elle ne peut être activée et désactivée que mécaniquement comme décrit ci-après :

Activation de la sécurité enfants

- Déverrouillez le véhicule et ouvrez la porte sur laquelle vous désirez activer la sécurité.
- Lorsque la porte est ouverte, tournez la rainure avec la clé du véhicule dans le sens horaire pour les portes de gauche et dans le sens anti-horaire pour les portes de droite ⇒ fig. 60, ⇒ fig. 61.

Désactiver la sécurité enfants

- Déverrouillez le véhicule et ouvrez la porte sur laquelle vous désirez activer la sécurité.



- Lorsque la porte est ouverte, tournez la rainure avec la clé du véhicule dans le sens horaire pour les portes de droite et dans le sens anti-horaire pour les portes de gauche ⇒ page 102, fig. 60, ⇒ page 102, fig. 61.

Lorsque la sécurité enfants est activée, la porte ne peut être ouverte que de l'extérieur. La sécurité enfants s'active et se désactive en introduisant la clé dans la rainure, lorsque la porte est ouverte, comme décrit précédemment. ■

Clés

Jeu de clés

Le jeu de clés comporte aussi une clé avec commande, une clé sans commande et un porte-clés en matière plastique sur laquelle figure le numéro de la clé.



Fig. 62 Jeu de clés

Le jeu de clés livré avec votre véhicule comprend les éléments suivants :

- une clé avec radiocommande ⇒ fig. 62 (A) avec panneton escamotable,
- une clé sans commande (B),
- une languette en matière plastique (C) sur laquelle figure le numéro de la clé.

Languette en matière plastique

Un double de clé ne peut être réalisé qu'à l'aide du numéro de clé figurant sur la languette en matière plastique ⇒ fig. 62 (B). C'est pourquoi :

- Conservez la languette en matière plastique en lieu sûr.
- Ne laissez jamais cette languette en matière plastique à bord du véhicule.

À la revente de votre véhicule, veuillez également remettre à l'acheteur la languette en matière plastique.

Remplacement de la clé

Si vous avez besoin d'un double de clé, adressez-vous au Service Technique en vous munissant de la languette en matière plastique.

! ATTENTION !

- Tout usage non conforme des clés du véhicule peut entraîner des blessures graves.
- Ne laissez jamais d'enfants ou de personnes dépendant de l'aide d'autrui dans le véhicule car ils ne pourraient pas en sortir ni se débrouiller tous seuls en cas d'urgence.
- Tout usage sans surveillance de la clé du véhicule par des tiers peut entraîner le lancement du moteur ou le déclenchement d'équipements électriques (par ex. lave-glaces électriques) – risque d'accident ! Les portes du véhicule peuvent avoir été verrouillées avec la clé à radiocommande, de sorte que les secours seront plus difficiles à apporter dans une situation d'urgence.

 **ATTENTION ! (suite)**

- **Ne laissez jamais une clé du véhicule à bord. Vous ou votre véhicule pourriez être mis en danger ou votre véhicule risquerait d'être volé si des tiers s'en servaient sans votre autorisation. C'est pourquoi vous devez toujours vous munir de la clé lorsque vous quittez le véhicule.**
- **Ne retirez jamais la clé du contact-démarrreur tant que le véhicule n'est pas arrêté. Le dispositif de blocage de la direction peut s'enclencher subitement et vous perdez alors le contrôle du véhicule.**

 **Prudence !**

Des composants électroniques se trouvent dans la clé avec radiocommande. Conservez la clé à l'abri de l'humidité et ne lui faites pas subir de fortes secousses. ■

Radiocommande

Verrouillage et déverrouillage du véhicule

Avec la radiocommande, vous pouvez verrouiller et déverrouiller votre véhicule à distance.

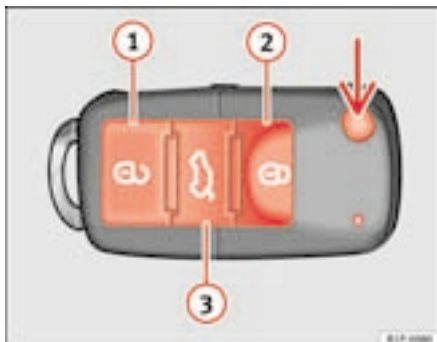

Fig. 63 Affectation des touches de la clé à radiocommande



Fig. 64 Périmètre d'action de la radiocommande

La touche \Rightarrow fig. 63 (flèche) de la radiocommande permet de débloquer le panneton de la clé.

Déverrouillage du véhicule \Rightarrow fig. 63 ①. Les portes et le hayon arrière sont déverrouillés.

Verrouillage du véhicule \Rightarrow fig. 63 ②

Déverrouillage du capot de coffre . Appuyez sur la touche \Rightarrow fig. 63 ③ jusqu'à ce que tous les clignotants du véhicule s'allument brièvement. Après avoir appuyé sur la touche de déverrouillage \Rightarrow fig. 63 ③, vous disposez de 2 minutes pour ouvrir le coffre. Une fois ce temps écoulé, il se verrouillera de nouveau.

D'autre part, le témoin de la pile de la clé \Rightarrow fig. 63 clignotera.

L'émetteur alimenté par piles est logé dans la clé à radiocommande. Le récepteur se trouve dans l'habitacle. Le périmètre d'action maximal dépend de différents facteurs. La portée de la radiocommande diminue au fur et à mesure que la puissance des piles s'affaiblit.

Ouverture sélective*



En appuyant une fois sur la touche  , seule la porte du conducteur s'ouvrira, et les autres portes resteront fermées.

Appuyez deux fois sur la touche   pour déverrouiller toutes les portes.

ATTENTION !

- **Tout usage impropre des clés du véhicule peut entraîner de sérieuses blessures.**
- **Ne laissez jamais d'enfants ou de personnes dépendant de l'aide d'autrui dans le véhicule car ils ne pourraient pas en sortir ni se débrouiller tous seuls en cas d'urgence.**
- **Ne laissez jamais une clé du véhicule à bord. Cette négligence peut avoir pour conséquence des blessures et accidents graves, ainsi que le vol de votre voiture. C'est pourquoi vous devez toujours vous munir de la clé lorsque vous quittez le véhicule.**
- **Tout usage sans surveillance de la clé du véhicule par des tiers peut entraîner le lancement du moteur ou le déclenchement d'équipements électriques (par ex. lève-glaces électriques) – risque d'accident ! Le véhicule peut être verrouillé avec la clé à radiocommande, de sorte que les secours sont plus difficiles à apporter dans une situation d'urgence.**

i Nota

- La radiocommande peut également être programmée de telle manière que seule la porte du conducteur soit déverrouillée en appuyant une fois sur la touche d'ouverture. En appuyant à nouveau sur la touche de déverrouillage, toutes les portes et le coffre arrière seront déverrouillés.
- La radiocommande fonctionne uniquement lorsque vous vous trouvez dans le périmètre d'action ⇒ [page 105, fig. 64](#) (zone rouge).
- Lorsque vous déverrouillez le véhicule avec la touche   et que vous n'ouvrez ni porte ni capot de coffre dans les 30 secondes suivantes, le véhicule se verrouille à nouveau automatiquement. Cette fonction empêche que

le véhicule reste déverrouillé involontairement durant une période prolongée.

- Si vous ne parvenez pas à ouvrir ou à fermer le véhicule à l'aide de la radiocommande, vous devez procéder à une nouvelle synchronisation de la clé à radiocommande ⇒ [page 106](#). ■

Remplacement de la pile

Si le témoin de la pile de la clé ne clignote plus lors de la pression sur les touches, il faut remplacer la pile au plus vite.



**Prudence !**



L'utilisation de piles inappropriées peut endommager la radiocommande. Pour cela, remplacez toujours la pile usée par une pile de même taille et même intensité.

**Conseil antipollution**

Les piles usées doivent être éliminées dans le respect de l'environnement. ■

Synchronisation de la clé à radiocommande**Synchronisation de la clé à radiocommande**

- Utilisez les deux clés livrées avec le véhicule ⇒ [page 103, fig. 62](#), la clé pourvue d'une radiocommande  et la clé conventionnelle .
- Déverrouillez le véhicule depuis la serrure de la porte du conducteur avec la clé sans commande. ▶

- Mettre le contact d'allumage avec la clé sans commande.
- Verrouillez le véhicule avec la clé pourvue d'une radiocommande
⇒ page 105, fig. 63 depuis la serrure de la porte du conducteur.
- **Vous avez un maximum de 30 secondes pour réaliser les opérations suivantes :**
- Appuyez une fois sur la touche  de verrouillage de la radiocommande, les clignotants clignotent.
- Appuyez une fois sur la touche  de déverrouillage de la radiocommande pendant plus de 2 secondes.
- La clé est alors programmée et le véhicule se déverrouillera, confirmant ainsi la synchronisation.

Si vous actionnez de manière répétée la touche  en dehors du périmètre d'action de la radiocommande, il peut arriver qu'il ne soit plus possible d'ouvrir ou de fermer le véhicule à l'aide de la radiocommande. Il faut alors procéder à une nouvelle synchronisation de la clé à radiocommande.

Vous pouvez vous procurer des clés à radiocommande supplémentaires auprès du Service Technique qui doivent être synchronisées dans le même établissement.

Quatre clés à radiocommande peuvent être utilisées au maximum. ■

Alarme antivol*

Description de l'alarme antivol*

L'alarme antivol déclenche l'alarme en cas de détection de manipulations non autorisées sur le véhicule.

L'alarme antivol a pour fonction de rendre plus difficiles les tentatives d'effraction et le vol du véhicule. L'alarme déclenche des signaux acoustiques et optiques en cas de déverrouillage avec la clé mécanique et en cas d'intrusion dans le véhicule.

L'alarme antivol est automatiquement activée lors du verrouillage du véhicule. L'alarme est alors immédiatement mise en veille.

Quand l'alarme se déclenche-t-elle ?

Lorsque le véhicule verrouillé subit l'une des actions non autorisées suivantes :

- Ouverture mécanique du véhicule avec la clé du véhicule
- Ouverture d'une porte
- Ouverture du capot moteur
- Ouverture du capot de coffre
- Établissement du contact d'allumage
- Mouvement dans le véhicule
- Manipulation involontaire de l'alarme
- Manipulation de la batterie

L'alarme consiste en l'émission de signaux par l'avertisseur sonore et les clignotants durant 30 secondes environ. Ce cycle pourra se répéter jusqu'à 10 fois en fonction des pays. ▶

Déverrouillage mécanique du véhicule (ouverture d'urgence)

Si la radiocommande est défaillante et que vous devez déverrouiller le véhicule avec la clé, procédez comme suit :

- Dégagez le panneton de la clé en appuyant sur le bouton (flèche).
- Déverrouillez le véhicule avec la clé sur la porte du conducteur. L'alarme antivol reste activée, mais l'alarme n'est pas encore déclenchée.
- Mettez le contact d'allumage en l'espace de 15 secondes. Au moment où vous mettez le contact d'allumage, l'antidémarrage électronique détecte une clé de véhicule valable et désactive l'alarme antivol. Si vous ne mettez pas le contact d'allumage, l'alarme se déclenche 15 secondes plus tard.

Comment désactiver l'alarme ?

En déverrouillant le véhicule à l'aide de la touche de déverrouillage de la radiocommande ou en insérant la clé de contact dans le contact-démarrreur.



Nota

- Si l'intrus accède à une autre zone sous protection après l'extinction du signal d'alarme (par ex. s'il ouvre le hayon après l'ouverture d'une porte), le signal d'alarme se déclenche de nouveau.
- Lorsque l'alarme est activée, la protection antivol du véhicule reste garantie même si la batterie est débranchée ou hors fonction.
- L'alarme retentira si l'une des bornes de la batterie est débranchée lorsque l'alarme est activée. ■

Capteur volumétrique*

Fonction de surveillance ou de contrôle incorporée au système d'alarme antivol qui détecte par des ultrasons l'accès pas autorisé à l'intérieur du véhicule.*

Le système a 3 capteurs, 2 émetteurs et un récepteur.

Activation

- L'activation est automatique lors de l'activation de l'alarme antivol, quand on ferme avec la clé de façon mécanique ainsi que quand on appuie sur la touche  de la télécommande.

Désactivation

- Appuyer deux fois sur la touche  de la télécommande. Seulement le capteur volumétrique est désactivé. Le système d'alarme reste activé.



ATTENTION !

- **Le système de sécurité « safe » restera désactivé si on désactive le capteur volumétrique.**
- **Sur les véhicules équipés d'une cloison de séparation de l'habitacle, l'alarme ne fonctionnera pas correctement à cause d'interférences sur le capteur.**



Nota

- Si l'alarme s'est déclenchée à cause du capteur volumétrique, le clignotement de la lampe-témoin de la porte du conducteur vous l'indiquera en ouvrant celle-ci. Ce clignotement sera différent de celui correspondant à l'alarme activée. ■

Fermeture du hayon

Ouverture et fermeture

Le fonctionnement du système d'ouverture du coffre est électrique. Il est activé en actionnant la poignée avec le sigle du coffre.



Fig. 65 Capot de coffre : ouverture de l'extérieur



Fig. 66 Détail du revêtement intérieur du hayon : poignée concave pour la fermeture

Ouverture du capot de coffre

- Tirez sur le levier et levez le hayon ⇒ fig. 65. Le hayon s'ouvre alors automatiquement.

Fermeture du capot de coffre

- Maintenez le coffre par l'une des deux poignées du revêtement intérieur et fermez-le, en lui donnant une légère impulsion.

Ce système peut être ou non opérationnel en fonction de l'état du véhicule.

Si le coffre est verrouillé, il ne pourra pas être ouvert ; par contre, s'il est déverrouillé, le système d'ouverture est opérationnel et il peut être procédé à son ouverture.

Pour modifier l'état de verrouillage/déverrouillage, actionnez le bouton  ou la touche ① de la clé de la radiocommande.

Si le capot de coffre est ouvert ou mal fermé, un message correspondant apparaît sur l'afficheur du combiné d'instruments.* Si le capot de coffre ►

s'ouvre alors que le véhicule roule à plus de 6 km/h, un signal sonore d'avertissement retentit en plus.*

ATTENTION !

- Un coffre qui n'est pas fermé correctement peut être dangereux.
- Il ne faut pas ouvrir le capot du coffre arrière lorsque les feux anti-brouillards ou les feux de recul sont allumés. Les feux peuvent être endommagés.
- Ne fermez pas le hayon en appuyant sur la glace arrière avec la main. Le hayon pourrait voler en éclats – risque de blessures !
- Après avoir fermé le coffre arrière, assurez-vous qu'il est bien verrouillé car sinon il pourrait s'ouvrir de manière inattendue lorsque le véhicule est en marche.
- Ne laissez pas des enfants jouer dans le véhicule ou à proximité du véhicule. Un véhicule fermé à clé peut, selon la saison, chauffer ou refroidir extrêmement et entraîner de sérieuses blessures ou maladies, voire la mort. Fermez et verrouillez le hayon ainsi que toutes les autres portes lorsque vous n'utilisez pas le véhicule.
- Ne fermez jamais le coffre arrière sans faire attention ou de manière incontrôlée, car vous pourriez vous blesser gravement vous-même ou des tiers. Assurez-vous toujours que personne ne se trouve dans le débattement du capot de coffre.
- Ne roulez jamais avec le hayon entrouvert ou grand ouvert car les gaz d'échappement pourraient pénétrer dans l'habitacle. Risque d'intoxication !
- Si vous ouvrez seulement le coffre arrière, n'oubliez pas la clé à l'intérieur de celui-ci. Le véhicule ne pourra pas être ouvert si la clé reste dans le coffre. ■

Ouverture d'urgence

Cela permet d'ouvrir les portes mécaniquement si le verrouillage centralisé ne fonctionne pas (plus de batterie par exemple).



Fig. 67 Hayon arrière : ouverture d'urgence

Sur le revêtement du coffre, il existe une rainure qui permet d'accéder au mécanisme d'ouverture d'urgence.

Ouverture du hayon depuis l'intérieur du coffre à bagages

- Introduisez le panneton de la clé dans la rainure et déverrouillez le système de fermeture en dirigeant la clé de droite à gauche comme indiqué par la flèche ⇒ fig. 67. ■

Glaces

Ouverture ou fermeture électrique des glaces

Les éléments de commande intégrés à la porte du conducteur permettent de commander les glaces avant et arrière.

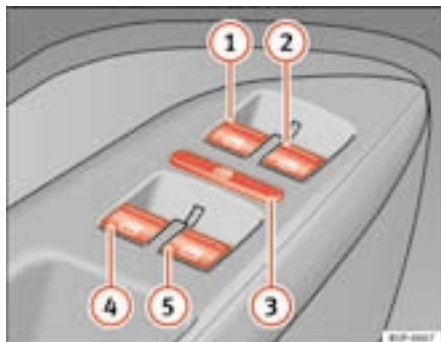





Fig. 68 Détail de la porte du conducteur : éléments de commande des glaces avant et arrière

Ouverture et fermeture des glaces

- Pour ouvrir une glace, appuyez sur la touche  correspondante.
- En soulevant la touche , cela ferme la glace correspondante ⇒ .

Lorsque vous garez le véhicule ou le laissez sans surveillance, fermez toujours complètement les glaces ⇒ .

Une fois le contact d'allumage coupé, vous pouvez encore utiliser les lève-glaces durant environ 10 minutes, tant que la clé de contact n'est pas retirée et que la porte du conducteur ou du passager avant n'est pas ouverte.

Touches dans la porte du conducteur

- ① Touche de commande de la glace de la porte avant gauche
- ② Touche de commande de la glace de la porte avant droite

Touches des glaces arrière*

- ③ Commande de sécurité pour la désactivation des touches de lève-glaces sur les portes arrière
- ④ Touche de glace de porte arrière gauche
- ⑤ Touche de glace de porte arrière droite

Commande de sécurité *

La commande de sécurité ③ située dans la porte du conducteur vous permet de désactiver les touches de lève-glaces sur les portes arrière.

Commande de sécurité non encliquetée : les touches intégrées aux portes arrière sont opérationnelles.

Commande de sécurité encliquetée : les touches intégrées aux portes arrière sont désactivées.

ATTENTION !

- Tout usage impropre des lève-glaces électriques peut entraîner des blessures !
- Ne fermez jamais les glaces sans faire attention ou de manière incontrôlée, car vous pourriez vous blesser gravement vous-même ou des tiers. Vous devez donc vous assurer que personne ne se trouve dans la zone de fonctionnement des glaces.
- Lorsque vous quittez le véhicule, munissez-vous toujours de la clé du véhicule.
- Ne laissez pas seuls à bord des enfants ou des personnes dépendant de l'aide d'autrui – en particulier s'ils ont accès à la clé du véhicule. Tout usage sans surveillance de la clé du véhicule par des tiers peut entraîner le lancement du moteur ou le déclenchement d'équipements électriques (par ex. lève-glaces électriques) – risque d'accident ! Les portes du véhi-

 ATTENTION ! (suite)

cule peuvent avoir été verrouillées avec la clé à radiocommande, de sorte que les secours seront plus difficiles à apporter dans une situation d'urgence.

- Les lève-glaces ne sont désactivés qu'une fois la clé de contact retirée et l'une des portes avant ouverte.
- Si nécessaire, désactivez les lève-glaces arrière avec la commande de sécurité. Assurez-vous ensuite qu'ils sont bien désactivés.

 Nota

Si le processus de remontée d'une glace est entravé par un coulisement difficile ou un obstacle, la glace se rabaisse immédiatement ⇒ page 112. Vérifiez, dans ce cas, pourquoi la glace n'a pas pu remonter avant d'essayer de nouveau de la fermer. ■

Remontée et abaissement automatiques

Les fonctions de remontée et d'abaissement automatiques vous évitent de maintenir la touche en position.

Fermeture automatique

- Soulevez brièvement la touche de lève-vitre jusqu'au deuxième niveau. La vitre se ferme entièrement.

Ouverture automatique

- Enfoncez brièvement la touche de lève-vitre jusqu'au deuxième niveau. La vitre s'ouvre entièrement.

Rétablir la fonction de remontée automatique pour les glaces avant et d'abaissement automatique pour toutes

- Fermez toutes les vitres.
- Introduisez la clé du véhicule dans la serrure de portière et maintenez-la en position de fermeture pendant au moins une seconde. La remontée et l'abaissement automatiques fonctionnent alors de nouveau.

Les touches ⇒ page 111, fig. 68 ① et ② disposent de deux positions pour l'ouverture des vitres et de deux autres pour leur fermeture. Il est ainsi plus simple de contrôler les processus d'ouverture et de fermeture.

Une fois le contact d'allumage coupé, la remontée automatique ne fonctionne plus, même si la clé de contact est encore dans le contact-démarrreur.

Si la batterie du véhicule a été débranchée, puis rebranchée ou si elle s'est déchargée, la fonction remontée/abaissement automatiques est inopérante et doit être rétablie.

En cas de perturbation, la remontée et l'abaissement automatiques ainsi que le dispositif anti-pincement ne fonctionnent pas correctement. Dans ce cas, rendez-vous dans un atelier spécialisé. ■

Dispositif anti-pincement des vitres

Les glaces sont équipées d'un dispositif anti-pincement. Cela réduit le risque de contusions lors de la remontée d'une glace.

- Lors de la fermeture automatique d'une glace, si celle-ci remonte difficilement ou bute contre un obstacle, elle s'arrête à cet endroit et se rouvre immédiatement ⇒ .

- Dans les 10 secondes suivantes, vérifiez pourquoi la glace ne se ferme pas avant d'effectuer une nouvelle tentative de fermeture. Une fois ces dix secondes écoulées, la glace retrouve son fonctionnement automatique normal.
- Si la glace ne peut toujours pas se fermer en raison d'un coulisement difficile ou d'un obstacle, elle s'arrête à cet endroit.
- Si vous ne pouvez pas constater la cause empêchant la glace de se fermer, essayez de la remonter de nouveau dans les cinq secondes suivantes.

Si vous attendez respectivement plus de 10 ou 5 secondes, la glace s'abaisse de nouveau complètement lors de l'actionnement de la commande et la remontée automatique est de nouveau active.

En cas de perturbation, la remontée et l'abaissement automatiques ainsi que le dispositif anti-pincement ne fonctionnent pas correctement. Dans ce cas, rendez-vous dans un atelier spécialisé.

ATTENTION !

- **Tout usage impropre des lève-glaces électriques peut entraîner des blessures !**
- **Lorsque vous quittez votre véhicule, ne serait-ce que pour un instant, retirez dans tous les cas la clé de contact. N'oubliez pas que les enfants ne doivent jamais rester sans surveillance dans le véhicule.**
- **Les lève-glaces ne sont désactivés qu'une fois la clé de contact retirée et l'une des portes avant ouverte.**
- **Ne fermez jamais les glaces sans faire attention ou de manière incontrôlée, car vous pourriez vous blesser gravement vous-même ou des tiers. Vous devez donc vous assurer que personne ne se trouve dans la zone de fonctionnement des glaces.**
- **Ne laissez jamais personne à bord lorsque vous verrouillez votre véhicule de l'extérieur – en cas d'urgence, il n'est plus possible d'ouvrir les glaces !**

Nota

Le dispositif anti-pincement n'est pas actif lors de la fermeture confort des glaces de l'extérieur avec la clé de contact ⇒ page 113. ■

Ouverture et fermeture confort*

Grâce à la serrure de la portière

- Maintenez la clé en position d'ouverture ou de fermeture dans la serrure de la portière du conducteur jusqu'à ce que toutes les vitres soient ouvertes ou fermées.
- Pour interrompre cette fonction, lâchez la clé.
- Une fois les vitres complètement fermées, les clignotants clignoteront.

Avec la radiocommande

- Appuyer sur la touche de verrouillage de la radiocommande pendant environ 3 secondes. Toutes les glaces équipées de lève-glaces électriques sont ouvertes ou fermées.
- Pour interrompre cette fonction, appuyez sur la touche d'ouverture.
- Une fois les vitres complètement fermées, les clignotants clignoteront. ■

Toit ouvrant coulissant/relevable*

Ouverture ou fermeture du toit ouvrant coulissant/relevable

Le contact étant mis, le toit ouvrant coulissant/relevable s'ouvre ou se ferme à l'aide de la commande rotative.

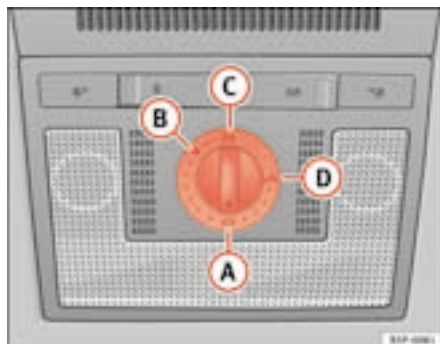

Fig. 69 Détail du revêtement du ciel de pavillon : commande rotative du toit ouvrant coulissant/relevable

Fermeture du toit ouvrant coulissant/relevable

- Tournez la commande rotative en position **A** ⇒ fig. 69 ⇒ **!**.

Ouverture par coulissement du toit ouvrant coulissant/relevable

- Tournez la commande rotative en position **B**. Le toit s'ouvre jusqu'à la position confort, dans laquelle les bruits aérodynamiques sont atténués.
- Pour ouvrir le toit encore davantage, tournez la commande rotative en position **C** et maintenez-la en position jusqu'à ce que le toit atteigne la position souhaitée.

Relèvement du toit ouvrant coulissant/relevable

- Tournez la commande rotative en position **D**.

Lorsque vous gardez le véhicule ou si vous le laissez sans surveillance, fermez toujours complètement le toit ouvrant coulissant/relevable ⇒ **!**.

Après la coupure du contact d'allumage, vous pouvez encore ouvrir ou fermer le toit ouvrant coulissant/relevable pendant environ 10 minutes, tant que la porte du conducteur ou du passager avant n'est pas ouverte.

Pare-soleil

Le pare-soleil s'ouvre en même temps que le toit ouvrant coulissant/relevable. Il peut être fermé par coulissement quand le toit est fermé.

! ATTENTION !

- **Tout usage impropre du toit ouvrant coulissant/relevable peut entraîner des blessures.**
- **Ne fermez jamais le toit ouvrant coulissant/relevable sans faire attention ou de manière incontrôlée, car vous pourriez vous blesser gravement vous-même ou des tiers. Vous devez donc vous assurer que personne ne se trouve dans la zone de fonctionnement du toit ouvrant coulissant/relevable.**
- **Lorsque vous quittez le véhicule, munissez-vous toujours de la clé du véhicule.**
- **Ne laissez pas seuls à bord des enfants ou des personnes dépendant de l'aide d'autrui – en particulier s'ils ont accès à la clé du véhicule. Tout usage sans surveillance de la clé du véhicule par des tiers peut entraîner le démarrage du moteur ou l'activation d'équipements électriques (par ex. toit ouvrant coulissant/relevable à commande électrique) – risque d'accident ! Les portes du véhicule peuvent avoir été verrouillées avec la clé à radiocommande, de sorte que les secours seront plus difficiles à apporter dans une situation d'urgence.**

⚠ ATTENTION ! (suite)

- Le toit ouvrant coulissant/relevable fonctionne jusqu'à ce que l'une des portes avant soit ouverte et la clé de contact retirée. ■

Fermeture confort*

Grâce à la serrure de la portière

- Maintenez la clé dans la serrure de la portière du conducteur en position de fermeture jusqu'à ce que le toit ouvrant coulissant/relevable soit fermé.
- Pour interrompre cette fonction, lâchez la clé.

Avec la radiocommande

- Appuyer sur la touche de verrouillage de la radiocommande pendant environ 3 secondes. Le toit ouvrant coulissant/relevable se ferme.
- Pour interrompre cette fonction, appuyez sur la touche d'ouverture.

i Nota

Dans le cas de la fermeture confort de l'extérieur, la commande rotative du toit ouvrant coulissant/relevable reste dans la position sélectionnée en dernier lieu et doit être repositionnée au début du trajet suivant. ■

Dispositif anti-pincement du toit ouvrant coulissant/relevable*

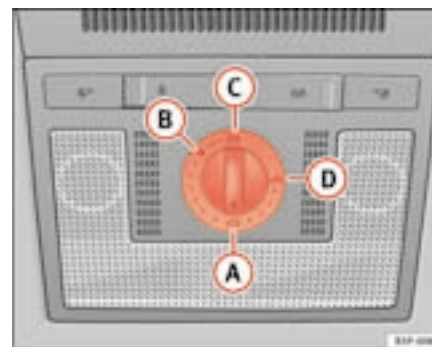

Fig. 70 Détail du revêtement du ciel de pavillon : commande rotative du toit ouvrant coulissant/relevable

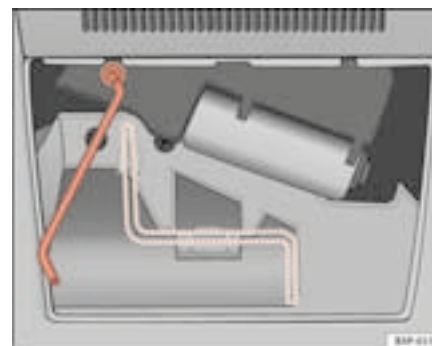

Fig. 71 Manivelle de fermeture d'urgence

Le toit ouvrant coulissant/relevable est équipé d'un *dispositif anti-pincement* qui empêche de coincer les objets d'une certaine taille lors de la fermeture du toit. Le dispositif anti-pincement n'empêche pas que les doigts soient attrapés par la baie du toit ouvrant. Si quelque chose bloque le toit ouvrant coulissant/relevable à sa fermeture, il s'arrête et se rouvre immédiatement.

Si le toit ouvrant coulissant/relevable a été rouvert à plusieurs reprises par le dispositif anti-pincement, vous pouvez le fermer en maintenant la commande rotative à l'avant en position **A** ⇒ page 115, fig. 70 jusqu'à la fermeture complète du toit. **Notez qu'à ce moment le toit ouvrant coulissant/relevable se ferme sans intervention du dispositif anti-pincement.**

Fonctionnement en cas de panne

En cas de panne, le toit peut être également fermé manuellement.

- Retirez le cache en plastique en introduisant un tournevis dans la partie arrière.
- Retirez la manivelle de la fixation du cache, puis introduisez-la à fond dans l'ouverture (en forçant la résistance du ressort) puis fermez le toit coulissant.
- Emboîtez la manivelle dans sa fixation puis remettez-la en place. ■

Éclairage et visibilité

Éclairage

Allumage et extinction de l'éclairage



Fig. 72 Détail du tableau de bord : commandes d'éclairage, des projecteurs antibrouillard et du feu arrière de brouillard

Activation des feux de position

- Tournez la commande d'éclairage \Rightarrow fig. 72 en position \Rightarrow .

Activation des feux de croisement

- Tournez la commande d'éclairage en position \Rightarrow .

Extinction de l'éclairage

- Tournez la commande d'éclairage en position 0.

Allumez les projecteurs antibrouillard*

- Dégagez la commande de sa position \Rightarrow ou \Rightarrow en la tirant jusqu'au premier cran. Le symbole \Rightarrow de la commande des feux s'allume.

Allumage du feu arrière de brouillard (véhicules avec projecteurs antibrouillard)

- Dégagez la commande de sa position \Rightarrow ou \Rightarrow en la tirant jusqu'au second cran \Rightarrow . Un témoin s'allume alors dans le combiné d'instruments.

Allumage du feu arrière de brouillard (véhicules sans projecteurs antibrouillard)

- Dégagez entièrement le bouton rotatif de sa position \Rightarrow . Un témoin s'allume alors dans le combiné d'instruments.

ATTENTION !

Ne roulez jamais en feux de position – risque d'accident ! Les feux de position ne sont pas assez lumineux pour éclairer suffisamment la route devant vous et pour que les autres usagers de la route vous voient. C'est pourquoi vous devez toujours allumer les feux de croisement lorsqu'il fait sombre ou en cas de mauvaise visibilité. 



Nota

- Les feux de croisement ne s'allument que si le contact d'allumage est mis. Lorsque le contact d'allumage est déconnecté, les feux de croisement se connectent automatiquement.
- Si vous retirez la clé de contact sans avoir auparavant éteint l'éclairage, un signal d'avertissement retentit tant que la porte du conducteur est ouverte. Ceci vous rappelle que vous devez éteindre l'éclairage.
- Si le coming home* (retour chez soi) est activé, le signal sonore ne retentira pas avec les feux de croisement, il ne retentira que si les feux de position sont allumés.
- Le feu arrière de brouillard est tellement lumineux qu'il peut éblouir les véhicules suivants. Utilisez le feu arrière de brouillard uniquement en cas de visibilité très limitée.
- Si vous tractez une remorque dotée d'un feu arrière de brouillard à l'aide d'un *dispositif d'attelage* monté d'origine, le feu arrière de brouillard du véhicule tracteur s'éteint automatiquement.
- Pour l'utilisation des dispositifs d'éclairage décrits, respectez les prescriptions du Code de la route. ■

Allumage automatique des feux



Fig. 73 Allumage automatique des feux

Activation

- Tournez la commande en position « Auto », cette indication s'allumera.

Avec la commande dans cette position, lorsque les conditions de visibilité diminuent, les feux s'allument automatiquement. L'indication « Auto » sera allumée en rouge.

Allumage automatique des feux

Lorsque l'allumage automatique des feux est activé, un capteur crépusculaire allume automatiquement les feux de croisement, de position et d'éclairage de l'immatriculation, si vous entrez de jour dans un tunnel par exemple.

La fonction Pluie active les feux de croisement lorsqu'un balayage permanent de l'essuie-glace se produit pendant plus de 5 secondes. Les feux de croisement sont de nouveau désactivés lorsqu'il ne s'est pas produit de balayage permanent ou intermittent pendant plus de 255 secondes. ▶

**ATTENTION !**

- Lorsque l'allumage automatique des feux est activé, les feux de croisement ne sont pas allumés par temps de brouillard ou de forte pluie par exemple. Il faudra alors allumer les feux de croisement.

**Nota**

- Sur des véhicules avec allumage automatique des feux, lorsque vous retirez la clé du contact d'allumage, le signal sonore ne retentira que si les feux se trouvent en position \Rightarrow ou \Rightarrow si le véhicule ne dispose pas de la fonction Coming Home.
- Lorsque l'allumage automatique des feux est activé, vous ne pourrez pas allumer en même temps les feux antibrouillards ni le feu arrière anti-brouillard.
- Pour l'utilisation des dispositifs d'éclairage décrits, respectez les prescriptions du Code de la route.
- Ne mettez pas d'autocollants sur le pare-brise devant le capteur. Cela pourrait causer des perturbations ou des défauts de l'allumage automatique des feux. ■

Fonction Retour chez soi/Départ de chez soi*

La fonction coming home/leaving home (retour chez soi/départ de chez soi) a pour objectif d'éclairer automatiquement l'entourage du véhicule dans l'obscurité.

Fonction Coming Home / Retour chez soi ***Pour activer la fonction**

- Mettez la commande des feux sur la position \Rightarrow ou « Auto » sur les véhicules équipés de l'allumage automatique des feux.
- Retirer la clé du contact.

Pour désactiver la fonction

- Placez la commande d'éclairage sur la position 0.

En cas **d'obscurité**, lorsque le système est activé, les feux de croisement et le feu arrière ainsi que le feu de plaque s'allument pendant 40 secondes après avoir fermé le véhicule.

Tant que l'une des portes ou le coffre restent ouverts, les feux de croisement, les feux arrière et l'éclairage des plaques d'immatriculation restent allumés pendant environ 90 secondes. Si avant ce délai toutes les portes et le coffre arrière sont fermés, vous disposerez alors de 40 secondes d'éclairage. Cependant, si toutes les portes et le coffre arrière sont fermés une fois les 90 secondes écoulées, le système sera désactivé et l'éclairage ne s'allumera pas.

Si vous souhaitez activer à nouveau le système, il faudra procéder depuis le début.

La durée de cet éclairage est réglée en usine.

Fonction Leaving Home* (Départ de chez soi)

La fonction est activée lors du déverrouillage du véhicule avec la radiocommande. Dans l'obscurité, la fonction leaving home allume les feux de croisement, les feux arrière et l'éclairage des plaques d'immatriculation pendant environ 40 secondes.

**Nota**

- La batterie est particulièrement sollicitée lorsque la fonction coming/leaving home est souvent utilisée de nuit sur des courtes distances. ▶

Pour que cela ne se produise pas, effectuez de temps en temps des parcours plus longs.

- Respectez les dispositions légales s'appliquant à l'utilisation du dispositif d'éclairage décrit ci-avant.
- Sur les véhicules équipés du combiné « Dot Matrix », le temps du Coming home (40 sec environ) peut être réglé dans le menu « Configuration, feux et visibilité ». ■

Rhéostat d'éclairage des cadrans et des commandes / Réglage du site des projecteurs



Fig. 74 Détail du tableau de bord : molettes du rhéostat d'éclairage des cadrans et des commandes et du réglage du site des projecteurs

Rhéostat d'éclairage des cadrans et des commandes ①

Lorsque l'éclairage est allumé, la luminosité du rhéostat d'éclairage des cadrans et des commandes peut être réglée en continu en tournant la molette ⇒ fig. 74 ①.

Réglage du site des projecteurs ②

Le réglage électrique du site des projecteurs ② vous permet d'ajuster en continu les projecteurs à l'état de chargement du véhicule. Cela permet de limiter l'éblouissement des usagers de la route circulant en sens inverse. En même temps, le réglage correct des projecteurs assure une visibilité optimale au conducteur.

Les projecteurs ne peuvent être réglés que si les feux de croisement sont allumés. Pour abaisser le faisceau lumineux, tournez la molette ② vers le bas à partir de sa position de base 0.

Les véhicules équipés avec des phares xénon intègrent un régulateur automatique de portée des projecteurs. ■

Signal de détresse ▲

Le signal de détresse sert à attirer l'attention des autres usagers de la route sur votre véhicule en cas de danger.





Fig. 75 Détail du tableau de bord : commande du signal de détresse ▶

Si votre véhicule reste arrêté :

1. Garez votre véhicule à une distance de sécurité suffisante de la circulation.
2. Appuyez sur la touche d'activation du signal de détresse ⇒ .
3. Coupez le moteur.
4. Serrez à fond le frein à main.
5. Engagez la 1^{ère} vitesse dans le cas d'une boîte mécanique ou placez le levier sélecteur en position **P** dans le cas d'une boîte automatique.
6. Utilisez le triangle de présignalisation pour que les autres usagers de la route remarquent votre véhicule.
7. Lorsque vous quittez le véhicule, munissez-vous toujours de la clé du véhicule.

Activez le signal de détresse, par ex. si :

- Vous approchez d'un embouteillage,
- Vous êtes en situation de détresse,
- Votre véhicule tombe en panne en raison d'un défaut technique,
- Vous remorquez un autre véhicule ou votre propre véhicule est remorqué.

Lorsque le signal de détresse est activé, tous les clignotants du véhicule clignotent en même temps. C'est à dire qu'aussi bien les témoins de clignotants   que le témoin intégré à la commande  clignotent simultanément. Le signal de détresse fonctionne aussi lorsque le contact d'allumage est coupé.

Allumage du signal de détresse

Le signal de détresse s'allume automatiquement en cas de freinage brusque à une vitesse supérieure à 60 Km/h ou si l'ABS fonctionne de manière prolongée, afin de prévenir les véhicules circulant derrière. Si l'on accélère ou que l'on continue à plus de 40 Km/h, le signal de détresse s'éteint automatiquement.



ATTENTION !

- **Un véhicule en panne représente un grand risque d'accident. Utilisez toujours le signal de détresse et un triangle de présignalisation pour que les autres usagers de la route remarquent votre véhicule à l'arrêt.**
- **En raison des températures élevées du catalyseur, il convient de ne jamais garer le véhicule à proximité de matières facilement inflammables, comme des herbes sèches ou des fuites d'essence – risque d'incendie !**



Nota

- La batterie du véhicule se décharge (également lorsque le contact d'allumage est coupé) si le signal de détresse reste activé durant une période prolongée.
- Lors de l'utilisation du signal de détresse, respectez les prescriptions du Code de la route. ■

Levier des clignotants et de l'inverseur-codes

Outre les clignotants et les feux de route, le levier des clignotants et de l'inverseur-codes permet également d'allumer les feux de stationnement et d'actionner l'avertisseur optique.



Fig. 76 Levier des clignotants et de l'inverseur-codes

Le levier des clignotants et de l'inverseur-codes a les fonctions suivantes :

Activation des clignotants

- Soulevez le levier jusqu'en butée ⇒ fig. 76 **1** pour actionner les clignotants **droits** ou abaissez-le jusqu'en butée **2** pour actionner les clignotants **gauches**.

Indication de changement de voie

- Levez le levier uniquement jusqu'au point dur **1** ou abaissez-le uniquement jusqu'au point dur **2**, puis relâchez-le. Les clignotants clignotent alors trois fois. Le témoin correspondant clignote également.

Activation et extinction des feux de route

- Tournez la commande d'éclairage en position
- Poussez le levier vers l'avant ⇒ fig. 76 **3** pour allumer les feux de route.
- Pour éteindre les feux de route, tirez le levier et ramenez-le à sa position initiale.

Actionnement de l'avertisseur optique

- Pour activer l'avertisseur optique, tirez le levier vers le volant **4**.

Activation des feux de stationnement







- Coupez le contact d'allumage et retirez la clé du contact-démarrreur.
- Soulevez ou abaissez le levier des clignotants pour allumer les feux de stationnement droits ou gauches.



ATTENTION !

Les feux de route éblouissent fortement les autres conducteurs – risque d'accident ! De ce fait, utilisez les feux de route ou l'avertisseur optique uniquement lorsque personne ne risque d'être ébloui.

Nota

- Les *clignotants* ne fonctionnent que lorsque le contact d'allumage est mis. Le témoin  ou  correspondant clignote également dans le combiné d'instruments. Si une remorque a été attelée correctement au véhicule, le témoin  clignote lorsque vous activez les clignotants. Lorsqu'une ampoule de clignotant est défectueuse, le témoin clignote deux fois plus vite. Si les ampoules sur la remorque sont défectueuses, le témoin  ne s'allume pas. Faites-les remplacer.
- Les *feux de route* ne peuvent être allumés que si les feux de croisement sont allumés. Le témoin  s'allume alors dans le combiné d'instruments.
- L'*avertisseur optique* reste allumé aussi longtemps que vous maintenez le levier tiré – même si l'éclairage n'est pas allumé. Le témoin  s'allume alors dans le combiné d'instruments.
- Lorsque les *feux de stationnement* sont allumés, le projecteur avec son feu de position et le feu arrière sont allumés sur le côté souhaité du véhicule. Les feux de stationnement ne s'allument que lorsque la clé de contact est retirée. Lorsque l'éclairage est allumé, un **vibreur** retentit tant que la porte du conducteur est ouverte.
- Un signal d'avertissement retentit si vous retirez la clé de contact après avoir manœuvré le levier des clignotants et tant que la porte du conducteur reste ouverte. Ce signal vous rappelle que vous devez désactiver les clignotants, à moins que vous ne vouliez allumer les feux de stationnement. ■

Éclairage intérieur

Éclairage intérieur avant

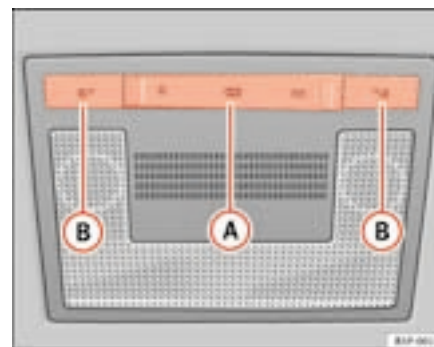



Fig. 77 Détail du ciel de pavillon : plafonnier avant

La commande  \Rightarrow fig. 77 vous permet de sélectionner les positions suivantes :

Contacteur de porte

Contacteur à bascule en position plate (pas appuyé). Le plafonnier s'allume automatiquement dès que vous déverrouillez le véhicule ou retirez la clé de contact. Et il s'éteint environ 20 secondes après la fermeture des portes. Lorsque vous verrouillez le véhicule ou mettez le contact d'allumage, l'éclairage intérieur s'éteint également.

Plafonnier allumé

Tournez la commande rotative en position .

Plafonnier éteint O

Tournez la commande rotative en position O \Rightarrow fig. 77. 

Nota

Lorsque les portes du véhicule ne sont pas toutes fermées, l'éclairage intérieur s'éteint environ 10 minutes après le retrait de la clé et l'activation du contacteur de porte. Cela empêche la batterie du véhicule de se décharger. ■

Lampes de lecture avant

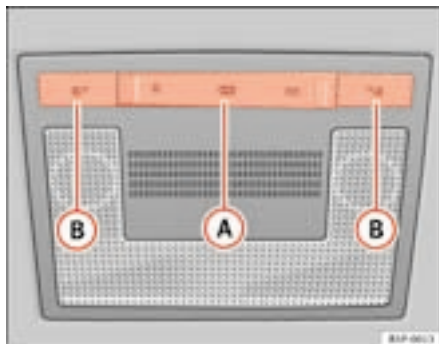

Fig. 78 Revêtement intérieur du toit : lampes de lecture avant

Allumage des lampes de lecture

Appuyez sur la touche **B** pour allumer la lampe de lecture.

Extinction des lampes de lecture

Appuyez sur la touche **B** pour éteindre la lampe de lecture. ■

Plafonnier et lampes de lecture arrière*

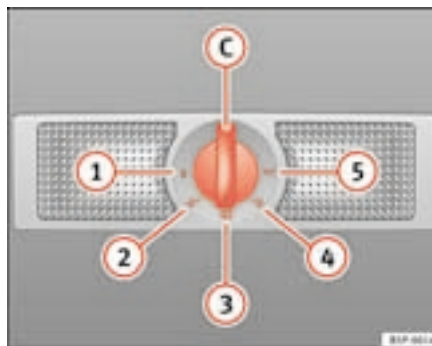

Fig. 79 Détail du ciel de pavillon : plafonnier et lampes de lecture arrière

La commande \Rightarrow fig. 79 **C** vous permet de sélectionner les positions suivantes :

Plafonnier éteint 0

Lorsque la commande est en position \Rightarrow fig. 79 **1**, le plafonnier et les lampes de lecture sont éteints.

Allumage des lampes de lecture

Tournez la commande en position **2** (lampe de lecture gauche) ou en position **4** (lampe de lecture droite).

Contacteur de porte

Tournez la commande en position **3**. Le plafonnier s'allume automatiquement dès que vous déverrouillez le véhicule ou retirez la clé de contact. Et il s'éteint environ 20 secondes après la fermeture des portes. Lorsque vous verrouillez le véhicule ou mettez le contact d'allumage, l'éclairage intérieur s'éteint également. ►

Plafonnier ou lampes de lectures (toutes les deux) allumés 

Tournez la commande en position .

**Nota**

Lorsque les portes du véhicule ne sont pas toutes fermées, l'éclairage intérieur s'éteint environ 10 minutes après le retrait de la clé et l'activation du contacteur de porte. Cela empêche la batterie du véhicule de se décharger. ■

Vision

Pare-soleil

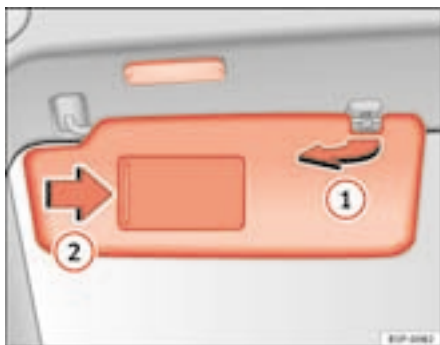



Fig. 80 Pare-soleil côté conducteur

Vous pouvez retirer le pare-soleil côté conducteur et celui côté passager de leur fixation au centre du véhicule pour les faire pivoter vers les portes

⇒ fig. 80 .

Le miroir de courtoisie des pare-soleil est muni d'un cache. Lorsque vous ouvrez le volet d'occultation , un éclairneur* s'allume dans le ciel de pavillon.

L'éclairneur* s'éteint lorsque vous fermez le cache du miroir de courtoisie ou lorsque vous rabattez le pare-soleil vers le haut.

**Nota**

Lorsque la clé de contact est retirée, l'éclairneur* situé dans le ciel de pavillon s'éteint au bout de 10 minutes environ. Cela empêche la batterie du véhicule de se décharger. ■

Lave-glaces

Essuie-glace avant

Le levier d'essuie-glace permet de commander les essuie-glaces ainsi que la fonction lavage / balayage automatique.



Fig. 81 Levier d'essuie-glace et de lave-glace

Le levier d'essuie-glace ⇒ fig. 81 est doté des positions suivantes :

Arrêt de l'essuie-glace

- Amenez le levier en position de base **0**.

Balayage intermittent

- Poussez le levier vers l'avant jusqu'au cran **1**.

- Déplacez la commande **A** vers la gauche ou vers la droite pour régler l'intermittence du balayage. Commande vers la gauche : intermittence longue ; commande vers la droite : intermittence brève. La molette **A** vous permet de sélectionner quatre degrés d'intermittence.

Balayage lent

- Poussez le levier vers l'avant jusqu'au cran **2**.

Balayage permanent

- Poussez le levier vers l'avant jusqu'au cran **3**.

Balayage aller-retour

- Déplacez le levier vers le bas jusqu'à la position **4**, si vous souhaitez seulement nettoyer *brèvement* le pare-brise. Si vous maintenez le levier en position pendant plus de deux secondes, l'essuie-glace se met à fonctionner plus rapidement.

Lavage / balayage aller-retour automatique

- Tirez le levier vers le volant de direction – position **5**. Le lave-glace fonctionne immédiatement alors que l'essuie-glace ne commence à balayer qu'un peu plus tard. Lorsque la vitesse du véhicule dépasse 120 km/h, le lave-glace et l'essuie-glace fonctionnent simultanément.
- Lâchez le levier. L'essuie-glace continue à fonctionner pendant quatre secondes environ.

Pare-brise chauffant au niveau des balais d'essuie-glace*

Dans certains pays et sur certaines versions, il est possible de chauffer le pare-brise dans la zone de repos des balais d'essuie-glace pour favoriser le dégel de la zone. ►

Cette fonction se déclenche en tournant la commande de dégivrage des rétroviseurs extérieurs* vers l'avant ⇒ page 131.

ATTENTION !

- **S'ils sont usés ou sales, les balais d'essuie-glace réduisent la visibilité et la sécurité.**
- **Par températures hivernales, n'utilisez pas le lave-glace sans avoir auparavant réchauffé le pare-brise à l'aide du système de chauffage et de ventilation. Le nettoyeur pour glaces pourrait sinon geler sur le pare-brise et limiter la visibilité vers l'avant.**
- **Avant toute intervention dans le compartiment-moteur, tenez compte des avertissements de la section ⇒ page 221.**

Prudence !

En cas de gel, vérifiez, avant la première mise en marche de l'essuie-glace, si les balais ne sont pas collés ! Si vous activez l'essuie-glace alors que les balais sont bloqués par le gel, vous risquez d'endommager et les balais et le moteur d'essuie-glace !

Nota

- L'essuie-glace ne fonctionne que lorsque le contact d'allumage est mis.
- Sur les véhicules équipés d'une alarme et sur certaines versions, l'essuie-glace ne fonctionne que lorsque le contact est mis et le capot fermé.
- Lors du fonctionnement, les balais n'atteignent pas leur position Parking. Lorsque le levier est mis sur la position 0, ils reviennent à cette position.
- Si le véhicule s'arrête lorsque le cran **2** ⇒ page 126, fig. 81 ou **3** a été sélectionné, le cran immédiatement inférieur est automatiquement sélectionné. Si le véhicule repart, le cran sélectionné précédemment est à nouveau sélectionné

- Après l'actionnement du « lavage/balayage automatique de l'essuie-glace », un second balayage est effectué après environ cinq secondes si le véhicule est en circulation.
- Lorsque la fonction « balayage intermittent » a été activée, l'intervalle de balayage est asservi à la vitesse, c'est-à-dire que plus la vitesse est élevée, plus l'intermittence est brève. C'est-à-dire, que plus la vitesse est élevée, plus l'intermittence est brève.
- Lorsqu'un obstacle se trouve sur le pare-brise, l'essuie-glace essaie de le balayer sur le côté. Si l'obstacle continue à bloquer l'essuie-glace, ce dernier reste immobile. Retirez l'obstacle et actionnez à nouveau l'essuie-glace.
- Avant de procéder au retrait d'objets qui pourraient être attrapés dans les zones latérales du pare-brise, amenez toujours les bras des essuie-glaces à la position horizontale. ■

Capteur de pluie*

Le détecteur de pluie règle les intervalles de balayage des essuie-glace en fonction de la quantité de pluie tombant.



Fig. 82 Capteur de pluie*



Fig. 83 Levier d'essuie-glace

Activation du détecteur de pluie

- Amenez le levier des essuie-glace en position ① ⇒ fig. 83.
- Déplacez la commande A vers la gauche ou vers la droite pour régler la sensibilité du détecteur de pluie à votre convenance. Commande vers la droite - haute sensibilité. Commande vers la gauche - faible sensibilité.

Le détecteur de pluie fait partie de la fonction de balayage intermittent. Il doit être de nouveau activé une fois le contact d'allumage coupé. Il vous faut, à cette fin, arrêter le balayage intermittent, puis le remettre en marche.

Nota

- Ne mettez pas d'autocollants sur le pare-brise devant le capteur de pluie. Cela pourrait provoquer des perturbations ou des défauts de celui-ci. ■

Essuie-glace arrière

Le levier d'essuie-glace permet de commander l'essuie-glace et d'activer la fonction lavage/balayage automatique de la glace arrière.



Fig. 84 Levier d'essuie-glace et de lave-glace : essuie-glace de glace arrière

Activation du balayage intermittent

- Poussez le levier vers l'avant jusqu'au cran **6** ⇒ fig. 84. L'essuie-glace fonctionne environ toutes les 6 secondes.

Désactivation du balayage intermittent

- Tirez le levier vers le volant hors du cran **6**. Si vous avez désactivé le balayage intermittent alors qu'il était en marche, il est possible que l'essuie-glace continue brièvement son balayage.

Activation du lavage/balayage automatique

- Poussez le levier entièrement vers l'avant en position **7** ⇒ fig. 84. Le lave-glace fonctionne immédiatement alors que l'essuie-glace ne commence à balayer qu'un peu plus tard. Tant que vous maintenez le levier dans cette position, le lave-glace continuera à fonctionner.
- Lâchez le levier. L'essuie-glace fonctionne encore approximativement 4 secondes, puis reprend son balayage intermittent.
- Lâchez le levier. Le lave-glace s'arrête et l'essuie-glace fonctionne.

ATTENTION !

- S'il est usé ou sale, le balai d'essuie-glace réduit la visibilité et la sécurité de conduite.
- Avant toute intervention dans le compartiment-moteur, tenez compte des avertissements de la section ⇒ page 221, « Remplacement des balais d'essuie-glace avant ».

Prudence !

En cas de gel, vérifiez, avant la première mise en marche de l'essuie-glace, si le balai n'est pas collé ! Si vous actionnez l'essuie-glace alors que son balai est bloqué par le gel, vous risquez d'endommager le balai et le moteur d'essuie-glace !

Nota

- L'essuie-glace ne fonctionne que lorsque le contact d'allumage est mis et que le capot de coffre est fermé.
- Lors de la connexion de la marche arrière, si l'essuie-glace est actionné, l'essuie-glace arrière effectue un balayage. ■

Lave-projecteurs*

Le lave-projecteurs nettoie les verres des projecteurs.

Lorsque vous actionnez le lave-glace du pare-brise, les projecteurs sont aussi nettoyés si vous maintenez le levier d'essuie-glace tiré vers le volant durant au moins 1,5 seconde et si les feux de croisement ou de route sont allumés. Il est toutefois recommandé d'éliminer à intervalles réguliers les salissures (telles que les restes d'insectes) adhérant fortement à la glace des projecteurs, par exemple lors du ravitaillement en carburant.



Nota

- Pour assurer le bon fonctionnement du lave-projecteurs également en hiver, il convient de débarrasser de la neige les porte-gicleurs situés dans le pare-chocs et de les dégivrer à l'aide d'un aérosol dégivrant.
- Dans le but d'économiser de l'eau, si l'essuie-glace du pare-brise est activé plusieurs fois, le lave-phares ne fonctionne qu'une fois tous les trois cycles ■

Rétroviseurs

Rétroviseur intérieur

Pour rouler en toute sécurité, il est important d'avoir une bonne vision par la glace arrière.

Rétroviseur intérieur jour/nuit manuel

Lorsque le rétroviseur est en position de base, le levier situé sur le bord inférieur du rétroviseur doit être orienté vers l'avant. Pour sélectionner la position nuit, tirez le levier vers l'arrière. ■

Rétroviseur intérieur avec réglage automatique de position anti-éblouissement*

Vous pouvez activer ou désactiver la fonction anti-éblouissement si nécessaire.



Fig. 85 Rétroviseur intérieur avec réglage automatique de position anti-éblouissement.

Désactiver la fonction antiéblouissement

- Appuyez sur la touche **(A)** ⇒ fig. 85. Le témoin **(B)** s'éteint.

Activer la fonction antiéblouissement

- Appuyez sur la touche **(A)** ⇒ fig. 85. Le témoin s'allume.

Fonction antiéblouissement

La fonction antiéblouissement est activée chaque fois que le contact d'allumage est mis. Le témoin vert qui se trouve dans le corps du rétroviseur s'allume.

Lorsque la fonction anti-éblouissement du rétroviseur est activée, le rétroviseur s'assombrit **automatiquement** en fonction de la luminosité venant ▶

frapper le miroir. La fonction antiéblouissement est annulée si la marche arrière est enclenchée.

Nota

- La fonction automatique antiéblouissement des rétroviseurs n'est effective que si le store de la lunette arrière est ramassé ou s'il n'y a pas d'autres objets qui gênent l'incidence de la lumière dans le rétroviseur.
- Si vous devez installer un type quelconque d'adhésif sur le pare-brise, ne le faites pas devant les capteurs. Sinon, cela pourrait empêcher la fonction antiéblouissement automatique du rétroviseur intérieur de fonctionner correctement ou l'empêcher de fonctionner complètement. ■

Rétroviseurs extérieurs

Les rétroviseurs extérieurs se règlent à l'aide du bouton rotatif situé dans la console centrale.



Fig. 86 Commande des rétroviseurs extérieurs

Réglage initial des rétroviseurs extérieurs

1. Tournez le bouton rotatif ⇒ fig. 86 en position **L (rétroviseur extérieur gauche)**.
2. Réglez le rétroviseur en faisant pivoter le bouton rotatif de sorte que vous ayez une bonne vue vers l'arrière.
3. Tournez le bouton rotatif en position **R (rétroviseur extérieur droit)**.
4. Réglez le rétroviseur en faisant pivoter le bouton rotatif de sorte que vous ayez une bonne vue vers l'arrière ⇒ .

Dégivrage des rétroviseurs extérieurs*

- Tournez la commande vers l'avant, en position centrale ⇒ fig. 86 , afin que les rétroviseurs thermiques se réchauffent et que la fonction de pare-brise chauffant* au niveau de la zone de contact des balais soit activée ⇒ page 126.

Rabattement des rétroviseurs extérieurs*

- Tournez le bouton rotatif ⇒ fig. 86 en position  pour rabattre les rétroviseurs extérieurs. Pour éviter tout dégât, il est conseillé de toujours rabattre les rétroviseurs extérieurs lorsque vous passez dans une installation de lavage automatique.

Rabattement des rétroviseurs avec la fermeture confort*

- Le rétroviseur extérieur se rabattra automatiquement avec la fermeture confort (avec la commande ou la clé).
- Pour le redéployer, ouvrez la portière et mettez le contact 

Remise en place des rétroviseurs extérieurs à leur position initiale*

- Tournez le bouton rotatif dans une autre position pour remettre en place les rétroviseurs extérieurs ⇒ .

Réglage synchrone des rétroviseurs

1. Tournez le bouton rotatif en position **L (rétroviseur extérieur gauche)**.
2. Réglez le rétroviseur en faisant pivoter le bouton rotatif de sorte que vous ayez une bonne vue vers l'arrière. Le **rétroviseur extérieur droit** est alors réglé simultanément (de manière synchrone).

ATTENTION !

- Les rétroviseurs à miroir bombé (convexes ou asphériques) agrandissent le champ de vision. Ils font cependant apparaître les objets plus petits et plus éloignés. Si vous utilisez ces rétroviseurs pour déterminer la distance qui vous sépare des véhicules suivants lors d'un changement de voie, vous pourriez faire une erreur d'estimation – risque d'accident !
- Utilisez, si possible, le rétroviseur intérieur pour déterminer la distance vous séparant des véhicules suivants.
- Lors de la remise en place des rétroviseurs extérieurs, veillez à ne pas coincer les doigts entre le rétroviseur et le pied de rétroviseur – risque de blessures !

Conseil antipollution

Il est conseillé de ne laisser le dégivrage des rétroviseurs extérieurs activé que le temps nécessaire. Sinon, vous consommez inutilement du carburant.

Nota

- Si le réglage électrique des deux rétroviseurs extérieurs tombe en panne, vous pouvez les régler manuellement en appuyant sur le bord des miroirs.
- Sur les véhicules dotés de rétroviseurs extérieurs rabattables électriquement, tenez compte de ce qui suit : lorsque le boîtier de rétroviseur a été déplacé par une action extérieure (choc lors d'un stationnement, par ex.), les rétroviseurs doivent être rabattus **électriquement** jusqu'en butée. Le boîtier de rétroviseur ne doit en aucun cas être remis en place manuellement, ceci risquant sinon d'avoir une incidence sur le fonctionnement du rétroviseur.
- Les rétroviseurs peuvent être réglés séparément et de manière synchronisée, comme décrit précédemment. ■

Sièges et rangements

L'importance de régler les sièges correctement

Le réglage correct des sièges est important, notamment pour garantir une efficacité optimale des ceintures de sécurité et du système d'airbags.

Votre véhicule a en tout **cinq** places assises. Deux places assises à l'avant et trois à l'arrière. Chaque place assise est équipée d'une ceinture de sécurité trois points.

Les sièges du conducteur et du passager avant peuvent être adaptés de diverses façons à la morphologie des occupants. Le réglage correct des sièges est particulièrement important pour :

- Un accès aisé et rapide aux éléments de commande du tableau de bord.
- Une position décontractée, peu fatigante.
- Une conduite sûre ⇒ page 7.
- Obtenir une protection optimale par les ceintures de sécurité et le système d'airbags ⇒ page 19.

ATTENTION !

- Une position assise incorrecte du conducteur et des occupants peut entraîner des blessures graves.
- Ne prenez jamais plus de passagers à bord qu'il n'existe de places assises dans le véhicule.
- Chaque occupant du véhicule doit porter et ajuster correctement la ceinture de sécurité correspondant à sa place assise. Les enfants doivent

ATTENTION ! (suite)

être protégés par un siège de sécurité pour enfants ⇒ page 47, « Sécurité des enfants ».

- Les sièges avant et tous les appuie-tête doivent toujours être réglés à votre taille et les ceintures de sécurité toujours correctement ajustées afin de vous faire bénéficier, à vous-même et à vos passagers, d'une protection optimale.
- Pendant la marche du véhicule, les pieds doivent toujours rester au plancher – ne les posez jamais sur le tableau de bord ou sur les sièges et ne les passez pas par la fenêtre. Cette recommandation s'adresse aussi aux passagers. En adoptant une position assise incorrecte, vous vous exposez à des risques de blessures plus graves en cas de freinage ou d'accident. Si vous n'êtes pas correctement assis, vous risquez de subir de très graves blessures en cas de déclenchement de l'airbag.
- Il est important que le conducteur et le passager avant respectent une distance d'au moins 25 cm par rapport au volant de direction ou au tableau de bord. Si vous ne respectez pas cette distance minimale, le système d'airbags est dans l'incapacité de vous protéger – danger de mort ! La distance entre le conducteur et le volant ou entre le passager avant et le tableau de bord doit toujours être aussi grande que possible.
- Ne réglez le siège du conducteur ou du passager avant que lorsque le véhicule est à l'arrêt. Votre siège risquerait sinon de se déplacer inopinément et être ainsi à l'origine de situations routières dangereuses pouvant entraîner des blessures. De plus, vous adoptez une position assise incorrecte lors du réglage des sièges – danger de mort !
- Des consignes toutes particulières sont applicables à l'installation d'un siège pour enfants sur le siège du passager avant. Lors du montage du siège, tenez impérativement compte des avertissements décrits dans la section ⇒ page 47, « Sécurité des enfants ». ■

Appuie-tête

Réglage correct des appuie-tête

Le réglage correct des appuie-tête constitue un élément essentiel de la protection des occupants et permet de limiter les risques de blessures dans la plupart des accidents.



Fig. 87 Vue de face : appuie-tête convenablement réglé et ceinture correctement ajustée

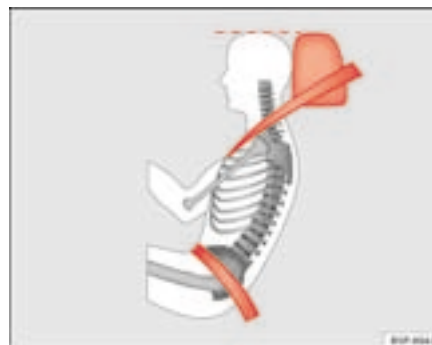

Fig. 88 Vue de côté : appuie-tête convenablement réglé et ceinture correctement ajustée

- Ajustez l'appuie-tête de sorte que le bord supérieur de celui-ci soit à la même hauteur que la partie supérieure de la tête, et au minimum à la hauteur des yeux ⇒ fig. 87 et ⇒ fig. 88.

Réglage des appuie-tête ⇒ page 135.

! ATTENTION !

- La conduite avec des appuie-tête déposés ou mal réglés augmente le risque de blessures graves.
- Un mauvais réglage des appuie-tête peut entraîner la mort en cas de collision ou d'accident.
- Un mauvais réglage des appuie-tête augmente également les risques de blessures en cas de manœuvres de conduite et de freinage brusques ou inattendues.
- Les appuie-tête doivent toujours être ajustés en fonction de la stature des occupants. ■

Réglage ou dépose des appuie-tête

Les appuie-tête peuvent être réglés par déplacement vertical.

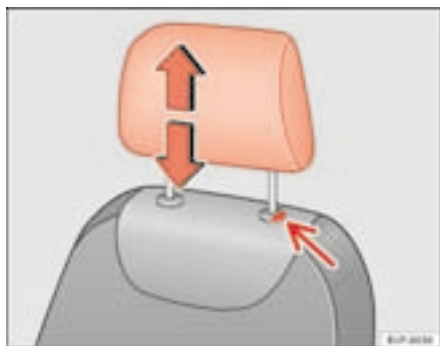

Fig. 89 Réglage ou dépose de l'appuie-tête

Réglage en hauteur (sièges avant)

- Attrapez les appuie-tête par les côtés puis tirez-les vers le haut jusqu'à la position désirée.
- Pour descendre les appuie-tête, appuyez sur la touche et poussez vers le bas.
- Veillez à ce que l'appuie-tête s'enclenche fermement dans l'une des positions.

Régler la hauteur (sièges arrières)

- Attrapez les appuie-tête par les côtés puis tirez-les vers le haut jusqu'à la position désirée.

- Pour descendre les appuie-tête, appuyez sur la touche et poussez vers le bas.
- Veillez à ce que l'appuie-tête s'enclenche fermement dans l'une des positions ⇒ page 14.

Réglage de l'inclinaison (sièges avant)

- Poussez l'appuie-tête vers l'arrière ou vers l'avant jusqu'à la position désirée.

Dépose des appuie-tête

- Relevez complètement l'appuie-tête.
- Appuyez sur le bouton ⇒ fig. 89 (flèche).
- Maintenez le bouton enfoncé tout en retirant l'appuie-tête.

Repose des appuie-tête

- Insérez l'appuie-tête dans les guides du dossier correspondant.
- Abaissez l'appuie-tête.
- Ajustez l'appuie-tête en fonction de la taille de l'occupant ⇒ page 14 et ⇒ page 13.



ATTENTION !

- Ne roulez jamais avec des appuie-tête déposés – risque de blessures !
- Ne roulez jamais avec les appuie-tête arrières en position rentrée – risque de blessures !
- Après leur montage, ajustez toujours les appuie-tête à la taille des occupants afin de garantir une protection optimale.

ATTENTION ! (suite)

- Tenez compte des avertissements ⇒ page 134, « Réglage correct des appuie-tête ». ■

Sièges avant

Réglage des sièges avant



Fig. 90 Éléments de commande du siège avant gauche

Sur le siège avant droit, les éléments de commande sont disposés de façon symétriquement opposée à ceux du siège avant gauche ⇒ fig. 90.

① Réglage du siège en longueur

- Soulevez la poignée et déplacez le siège vers l'avant ou l'arrière.

- Relâchez la poignée ① et déplacez le siège jusqu'à ce que le verrouillage de siège s'enclenche.

② Réglage en hauteur du siège*

- Soulevez ou abaissez le levier (si nécessaire plusieurs fois) à partir de la position de base. Le siège se déplace alors progressivement vers le haut ou vers le bas.

③ Réglage de l'inclinaison du dossier

- Écartez le buste du dossier et tournez la molette.

④ Réglage de l'appui lombaire*

- Écartez le buste du dossier et tournez la molette pour régler l'appui lombaire.

La partie rembourrée dans la zone lombaire s'incurve plus ou moins en fonction du réglage effectué. Elle assure ainsi un soutien particulièrement efficace de la cambrure de la colonne vertébrale.

ATTENTION !

- Ne réglez jamais le siège du conducteur ou du passager avant pendant la marche du véhicule. Vous adoptez en effet une position assise incorrecte lors du réglage des sièges – danger de mort ! Ne réglez le siège du conducteur ou du passager avant que lorsque le véhicule est à l'arrêt.
- Afin de réduire les risques de blessures en cas de freinage brusque ou d'accident, les dossiers des sièges ne doivent en aucun cas être trop inclinés vers l'arrière pendant la marche. Les ceintures de sécurité ne peuvent offrir une protection optimale que si le dossier est en position verticale et que le conducteur et le passager avant ont correctement ajusté leur ceinture de sécurité. Plus le dossier est incliné en arrière, plus les risques de blessures dues à un mauvais ajustement de la ceinture sont élevés !

ATTENTION ! (suite)

- **Prudence lors du réglage en hauteur ou en longueur des sièges ! Un relèvement brutal ou accidentel du dossier peut entraîner des contusions. ■**

Sièges chauffants*

L'assise et le dossier des sièges avant sont équipés d'un chauffage électrique.



Fig. 91 Molettes des chauffages de sièges avant

- Tournez la molette correspondante ⇒ **fig. 91** pour activer le chauffage de siège. En position initiale **0**, le chauffage de siège est désactivé.

Les chauffages de sièges ne fonctionnent que lorsque le contact d'allumage est mis. La molette gauche correspond au siège gauche et la molette droite au siège droit.

Prudence !

Pour ne pas endommager les résistances du chauffage de siège, évitez de vous agenouiller sur les sièges ou de concentrer une charge en un point précis de l'assise ou du dossier. ■

Banquette arrière

Rabattre le dossier du siège



Fig. 92 Rabattre le dossier du siège

- Tirez la touche de déverrouillage du dossier correspondant (dossier séparé) dans le sens de la flèche vers l'avant. ►

- Rabattez le dossier vers l'avant . Si les sièges avant sont trop inclinés vers l'arrière, déposez si nécessaire les appuie-tête avant de rabattre le dossier ⇒ page 135. ■

Lever le dossier du siège



Fig. 93 Lever le dossier du siège arrière

- Relevez le dossier vers l'arrière et poussez-le fermement pour qu'il s'enclenche dans le verrouillage. La marque rouge ne doit pas être visible ⇒ fig. 93.

ATTENTION !

- Prudence lors du relèvement du dossier ! Un relèvement brutal ou accidentel du dossier peut entraîner des contusions. ■

Rangement

Rangement du côté passager



Fig. 94 Côté passager avant : rangement

Vous ouvrez la boîte à gants en tirant sur la poignée ⇒ fig. 94.

ATTENTION !

Veillez à ce que la boîte à gants soit toujours fermée pendant la marche du véhicule pour réduire les risques de blessures en cas de freinage brusque ou d'accident. ■

Console centrale avec porte-boissons

La console centrale dispose d'un porte-boissons.

Rangement sous le siège avant gauche*

Sous le siège avant gauche se trouve un tiroir de rangement avec couvercle.



Fig. 95 Rangements sous les sièges avant

Le tiroir* ⇒ fig. 95 **A** s'ouvre en tirant sur le couvercle.

Il dispose de deux positions d'ouverture à 15 et 60 degrés en fonction de la pression exercée sur le couvercle. Dans la position à 60 degrés, le couvercle s'immobilise si une pression trop forte est exercée.

Pour fermer le tiroir, appuyer sur le couvercle jusqu'à ce qu'il s'emboîte.

! ATTENTION !

- La charge maximale qui peut être déposée dans la boîte à gants est de 1,5 kg.
- Veillez à ne pas circuler avec le couvercle du tiroir ouvert. Il y a un risque de blessure des occupants si les objets déposés sont projetés lors d'un freinage brusque ou d'un accident. ■

Tablette escamotable*

Des tablettes escamotables se trouvent au dos des dossiers de sièges avant.



Fig. 96 Tablette escamotable du siège avant gauche

- Pour utiliser la tablette, la lever vers le haut dans le sens de la flèche ⇒ fig. 96.

! ATTENTION !

- La tablette escamotable ne doit pas être relevée pendant la marche du véhicule si des passagers se trouvent sur la deuxième rangée de sièges. Il peut en effet y avoir des risques de blessures en cas de freinage brusque ! Pour cette raison, la tablette doit toujours être bien fermée et bien emboîtée.
- Ne placez pas de récipients contenant des boissons chaudes dans les porte-boissons. En cas de manœuvre de conduite normale ou brusque et en cas de freinage brusque ou d'accident, les boissons chaudes peuvent se renverser – risque de brûlures !

Prudence !

Durant la circulation, ne laissez pas de récipients ouverts dans les porte-boissons. La boisson pourrait couler lors du freinage par exemple et occasionner des défauts sur le véhicule. ■

Rangement pour chargeur de CD*

Le chargeur de CD est situé en-dessous du siège avant droit*

Pour accéder au chargeur

- Ouvrez le couvercle externe en actionnant la touche de ce couvercle.
- Faites glisser le couvercle intérieur coulissant vers la droite.
- Appuyez sur la touche « EJECT ».
- Pour fermer le compartiment, procédez dans le sens inverse.

ATTENTION !

- **N'ouvrez pas le couvercle externe avec le couvercle du chargeur ouvert.** ■

Autres rangements

D'autres rangements se trouvent :

- dans la console centrale,
- dans les revêtement latéraux du coffre à bagages.

Les crochets pour suspendre des affaires se trouvent sur le montant entre les vitres avant et arrière.

ATTENTION !

- **Ne posez aucun objet sur le tableau de bord. Ces objets risquent d'être projetés à travers l'habitacle (en cas d'accélération, de freinage ou dans un virage, par ex.) et de détourner votre attention de la circulation.**
- **Assurez-vous que, pendant la marche du véhicule, aucun objet ne puisse glisser de la console centrale ou d'autres rangements et se retrouver au plancher dans la zone du conducteur. En cas d'urgence, vous risquez de ne plus pouvoir freiner, débrayer ou accélérer – risque d'accident !**
- **Les vêtements accrochés ne doivent pas gêner la visibilité du conducteur – risque d'accident ! Les patères ont été conçues pour porter uniquement des vêtements légers. Ne laissez aucun objet dur, coupant ou lourd dans les vêtements suspendus aux patères. En cas de freinage brusque ou d'accident, en particulier avec déclenchement d'airbags, ces objets peuvent blesser les occupants du véhicule.** ■

Porte-boissons avant



Fig. 97 Porte-boissons avant

Sur la console centrale, face au levier de vitesse, se trouve un porte-boissons ⇒ fig. 97.

ATTENTION !

- Ne déposez pas de récipients contenant une boisson chaude dans le porte-bouteille. En cas de manœuvre de conduite normale ou brusque et en cas de freinage brusque ou d'accident, les boissons chaudes peuvent se renverser – risque de brûlures !
- Ne pas utiliser de verres en matériau dur (verre, porcelaine par ex.), car ils pourraient occasionner des blessures en cas d'accident. ■

Cendrier*, allume-cigare et prises de courant

Cendrier*



Fig. 98 Cendrier situé dans le porte-boissons avant

Ouverture ou fermeture du cendrier

- Pour ouvrir le cendrier, levez le cache ⇒ fig. 98.
- Pour le fermer, rabattez le cache.

Vidage du cendrier

- Retirez l'insert de cendrier et videz-le.

ATTENTION !

Ne mettez jamais de papier dans le cendrier. La cendre chaude risque d'enflammer le papier contenu dans le cendrier. ■

Allume-cigare*



Fig. 99 Allume-cigare branché dans la prise de courant de la console centrale avant

- Enfoncez le bouton de l'allume-cigare ⇒ fig. 99 pour l'allumer ⇒ .
- Attendez que le bouton de l'allume-cigare sorte légèrement.
- Retirez l'allume-cigare et allumez votre cigarette à la spirale incandescente.

ATTENTION !

- Une utilisation non conforme de l'allume-cigare peut provoquer des blessures ou être à l'origine d'un incendie.
- Soyez prudent lorsque vous utilisez l'allume-cigare ! Une utilisation distraite ou incontrôlée de l'allume-cigare peut provoquer des brûlures – risque de blessures !
- L'allume-cigare fonctionne également lorsque le contact d'allumage est coupé ou la clé de contact retirée. C'est pourquoi il convient de ne

ATTENTION ! (suite)

jamais laisser d'enfants sans surveillance à l'intérieur du véhicule – risque d'incendie ! ■

Prises de courant

Chaque prise de courant 12 volts permet de raccorder des accessoires électriques.



Fig. 100 Prise de courant de la console centrale avant

Des accessoires électriques peuvent être branchés à la prise de courant 12 volts de la console centrale ⇒ fig. 100 de l'habitacle et à celle du coffre*. La puissance absorbée ne doit toutefois pas dépasser 120 watts pour chaque prise de courant. ►

ATTENTION !

Les prises de courant et les accessoires électriques qui y sont raccordés fonctionnent également lorsque le contact d'allumage est coupé ou la clé de contact retirée. Une utilisation incorrecte des prises de courant ou des accessoires électriques peut provoquer des blessures graves ou être à l'origine d'un incendie. C'est pourquoi il convient de ne jamais laisser d'enfants sans surveillance à l'intérieur du véhicule – risque de blessures !

Nota

- La batterie du véhicule se décharge lorsque le moteur est à l'arrêt et que des accessoires sont en circuit.
- Avant d'acheter un quelconque accessoire, consultez les indications de la section ⇒ page 201. ■

Connecteur d'entrée auxiliaire Audio (AUX-IN)



Fig. 101 Connecteur pour l'entrée auxiliaire audio

- Soulevez le couvercle AUX ⇒ fig. 101.
- Introduisez la fiche jusqu'au fond. (Voir manuel de l'Autoradio) ■

Boîte de premiers secours, triangle de présignalisation et extincteur

Triangle de présignalisation

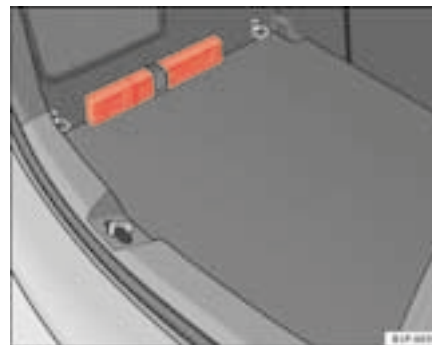

Fig. 102 Logement pour le triangle de signalisation de détresse dans le coffre arrière.

Le triangle de signalisation de détresse peut être rangé dans les revêtements latéraux du coffre arrière.

Nota

- Le triangle de présignalisation ne fait pas partie de l'équipement de série du véhicule. ■

Boîte de premiers secours

La boîte de premiers secours* est située sur le côté gauche du coffre à bagages dans un casier de rangement.

L'extincteur d'incendies* est situé sur le tapis du coffre à bagages, maintenu avec de la bande autoagrippante.



Nota

- La boîte de premiers secours et l'extincteur ne font **pas** partie de l'ensemble de livraison du véhicule.
- La boîte de premier secours doit être conforme à la législation.
- Respectez la date de péremption du contenu du coussin ou de la boîte de premiers secours. Si la date de péremption est dépassée, nous vous recommandons vivement de racheter un nouveau coussin ou une nouvelle boîte de premiers secours le plus rapidement possible.
- L'extincteur doit être conforme à la législation en vigueur.
- Assurez-vous que votre extincteur est toujours en état de fonctionner. C'est la raison pour laquelle un extincteur doit être contrôlé régulièrement. L'échéance du prochain contrôle est indiquée sur le cachet de contrôle collé sur l'extincteur.
- Avant d'acheter des accessoires et des pièces de rechange, consultez les indications de la section ⇒ page 201. ■

Coffre à bagages

Rangement des bagages

Tous les bagages doivent être rangés de manière sûre.

Pour conserver les bonnes qualités routières de votre véhicule, veuillez tenir compte des points suivants :

- Répartissez la charge le plus uniformément possible.
- Placez les objets lourds le plus loin possible à l'avant du coffre à bagages.
- Attachez les bagages se trouvant dans le coffre à bagages à l'aide de sangles de maintien appropriées aux œillets d'arrimage.



ATTENTION !

- **Les bagages ou autres objets non attachés dans l'habitacle peuvent provoquer des blessures graves.**
- **Les objets non attachés dans le coffre à bagages peuvent brusquement glisser et modifier les qualités routières du véhicule.**
- **En cas de manœuvres brusques ou d'accident, les objets non attachés dans l'habitacle peuvent être projetés vers l'avant et blesser les occupants du véhicule.**
- **Rangez toujours les objets dans le coffre à bagages et utilisez des sangles de maintien appropriées, notamment pour les objets lourds.**
- **Si vous transportez des objets lourds, n'oubliez pas qu'une modification du centre de gravité peut également entraîner une modification des qualités routières du véhicule.**

⚠ ATTENTION ! (suite)

- **Veillez tenir compte des remarques sur la sécurité de conduite**
⇒ page 7, « Pour rouler en toute sécurité ».

⚠ Prudence !

Des objets posés sur la plage arrière peuvent frotter contre la glace arrière et endommager les fils de dégivrage.

i Nota

Pour permettre à l'air vicié de s'échapper du véhicule, les fentes d'aération devant les glaces latérales arrière ne doivent pas être couvertes. ■

Plage arrière de rangement

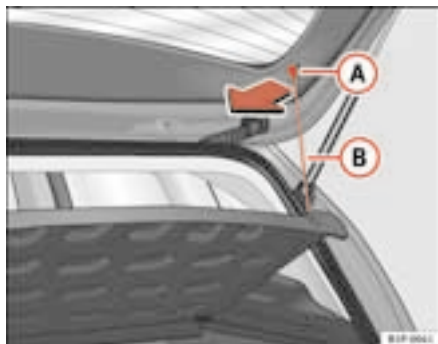

Fig. 103 Plage arrière

Retirer la plage arrière

- Décrocher les tirants ⇒ fig. 103 **B** de leurs logements **A**.
- Retirez la plage de son logement en position de repos et en tirant vers l'extérieur.

⚠ ATTENTION !

Ne déposez pas d'objets pesants et durs sur la plage arrière, car ils pourraient blesser les occupants du véhicule en cas de freinage brusque.

i Nota

- Si vous déposez des vêtements sur la plage arrière, veillez à ne pas gêner la visibilité à travers la lunette arrière pour le conducteur. ■

Galerie porte-bagages*

Lorsqu'un chargement quelconque doit être transporté sur le toit, il faudra prendre en compte les aspects suivants :

- Pour des raisons de sécurité, vous ne devez utiliser que des galeries porte-bagages et des accessoires fournis par les Service Officiels SEAT.
- Il est indispensable de suivre exactement les instructions de montage fournies avec les barres, en veillant tout spécialement à positionner la barre avant sur les logements prévus sur la carrosserie et la barre arrière entre les marques du cadre de la porte arrière, en respectant également sa position par rapport au sens de la marche comme indiqué dans le manuel d'installation. Ne pas suivre ces instructions peut produire des marques sur la carrosserie. ▶

- Il faut porter une attention spéciale au couple de serrage des vis de fixation et les contrôler après un petit trajet. Si nécessaire, resserrer les vis et les contrôler à nouveau aux intervalles correspondants.
- Distribuez le chargement de manière uniforme. Pour chaque support du porte-touts, un chargement d'un maximum de 40 kg est autorisé, uniformément réparti sur toute la longueur. Cependant, il ne faut pas dépasser la charge de 75 kg autorisée sur le toit (en incluant le poids du système de supports), ni le poids total du véhicule. Voir le chapitre « Caractéristiques Techniques ».
- Lors du transport d'objets lourds ou volumineux sur le toit, il faut prendre en compte le fait que les conditions de circulation sont modifiées en raison du déplacement du centre de gravité du véhicule ou à l'augmentation de la surface exposée au vent. Pour cela, il faudra adapter la conduite et la vitesse à la nouvelle situation.
- Pour les véhicules avec toit ouvrant coulissant/relevable*, assurez-vous que ce dernier ne bute pas contre le chargement lors de son ouverture. ■

Climatisation

Chauffage

Utilisation

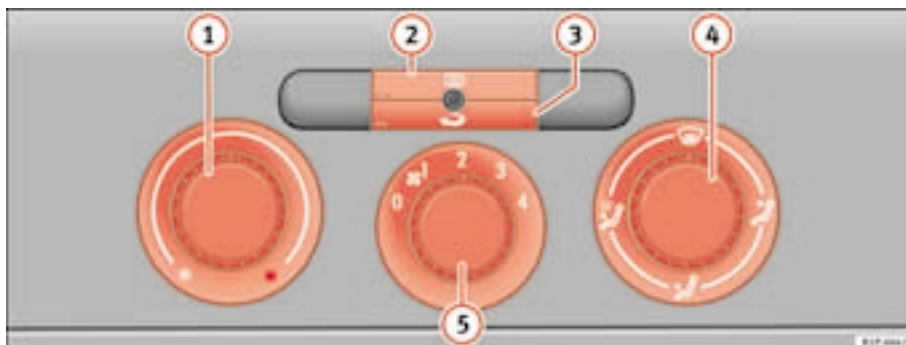

Fig. 104 Sur le tableau de bord : éléments de commande du chauffage

- Les régulateurs ⇒ fig. 104 ① et ④ et la commande ⑤ permettent de régler la température, la distribution de l'air et la vitesse de la turbine.
- Appuyez sur la touche ② ou sur la touche ③ pour activer ou désactiver la fonction correspondante. Quand la fonction est active, le rectangle situé sur le coin inférieur gauche de la touche s'allume.



Température

À l'aide du régulateur ① on détermine la puissance calorifique souhaitée. La température souhaitée dans l'habitacle ne peut pas être inférieure à la température extérieure. La puissance calorifique maximale, ainsi qu'un désembuage rapide des glaces, ne peuvent être obtenus que lorsque le moteur a atteint sa température de fonctionnement.

Dégivrage de glace arrière

Le dégivrage ② s'arrête automatiquement environ 20 minutes après son activation. Vous pouvez la désactiver plus tôt en appuyant sur la touche

Mode recyclage de l'air ambiant

Le mode recyclage de l'air ambiant  empêche les fortes odeurs ambiantes – qui peuvent par exemple se dégager lors de la traversée d'un tunnel ou dans un bouchon – de pénétrer à l'intérieur du véhicule \Rightarrow .

En cas de températures extérieures basses, le mode recyclage de l'air ambiant augmente la puissance de chauffage car c'est l'air provenant de l'habitacle qui est chauffé et non l'air extérieur.

Répartition de l'air

Régulateur  de réglage du flux d'air dans la direction souhaitée.

 – Répartition de l'air vers le pare-brise. Pour des raisons de sécurité, le recyclage de l'air ambiant **n'est pas** possible dans cette position.

 – Répartition de l'air vers le buste

 – Répartition de l'air vers le plancher

 – Répartition de l'air vers le pare-brise et le plancher

Soufflante

Vous pouvez régler le débit d'air sur 4 vitesses à l'aide de la commande . Lorsque le véhicule roule lentement, laissez toujours tourner la soufflante à petite vitesse.

 **ATTENTION ! (suite)**

recyclage de l'air ambiant activé durant une période prolongée – risque d'accident !

 **Nota**

Veuillez tenir compte des généralités \Rightarrow page 156. ■

 **ATTENTION !**

- Pour garantir une bonne sécurité routière, il est important que toutes les glaces soient exemptes de givre, de neige ou de buée. Seule cette précaution permet d'assurer de bonnes conditions de visibilité. Il est donc très important d'utiliser correctement le chauffage et la ventilation, ainsi que le désembuage/dégivrage des glaces.
- En mode de recyclage de l'air ambiant, l'air extérieur ne pénètre pas dans le véhicule. De plus, si le chauffage est désactivé, les glaces peuvent s'embuer rapidement. C'est pourquoi vous ne devez pas laisser le mode

Climatic*

Commande

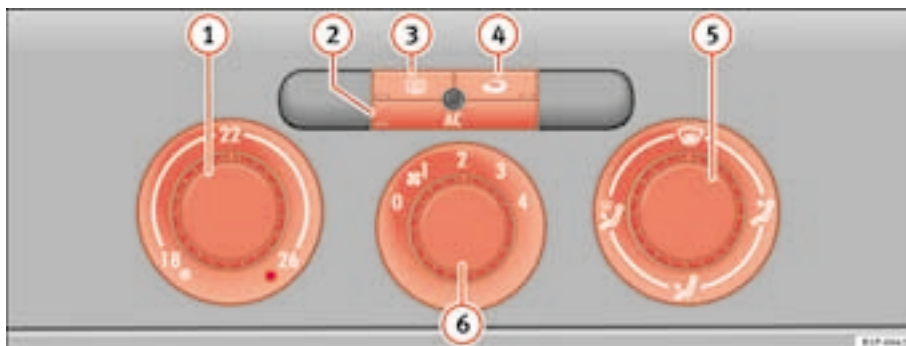



Fig. 105 Sur le tableau de bord : éléments de commande du Climatic

Le climatic ou climatiseur semi-automatique ne fonctionne que lorsque le moteur tourne et que la soufflante est activée.

- Les régulateurs ⇒ fig. 105 ① et ⑤ et la commande ⑥ permettent de régler la température, la distribution de l'air et la vitesse de la turbine.
 - Appuyez sur l'une des touches ②, ③ ou ④ pour activer ou désactiver la fonction correspondante. Quand la fonction est active, le rectangle situé sur le coin inférieur de la touche s'allume.
- ① Régulateur de température ⇒ page 150
 ② Touche **AC** – Allumer éteindre le système de réfrigération ⇒ page 150

- ③ Touche  – Dégivrage glace AR Environ 20 minutes après son activation, le dégivrage s'arrête automatiquement. Vous pouvez la désactiver plus tôt en appuyant sur la touche
- ④ Touche  – Recyclage de l'air ⇒ page 152
- ⑤ Régulateur de répartition de l'air ⇒ page 150
- ⑥ Commande de soufflante. Le débit d'air peut être réglé sur quatre vitesses. Lorsque le véhicule roule lentement, laissez toujours tourner la soufflante à petite vitesse. ▶

⚠ ATTENTION !

Pour garantir une bonne sécurité routière, il est important que toutes les glaces soient exemptes de givre, de neige ou de buée. Seule cette précaution permet d'assurer de bonnes conditions de visibilité. Il est donc très important d'utiliser correctement le chauffage et la ventilation, ainsi que le désembuage/dégivrage des glaces.

i Nota

Veillez tenir compte des généralités ⇒ page 156. ■

Chauffage ou réfrigération de l'habitacle

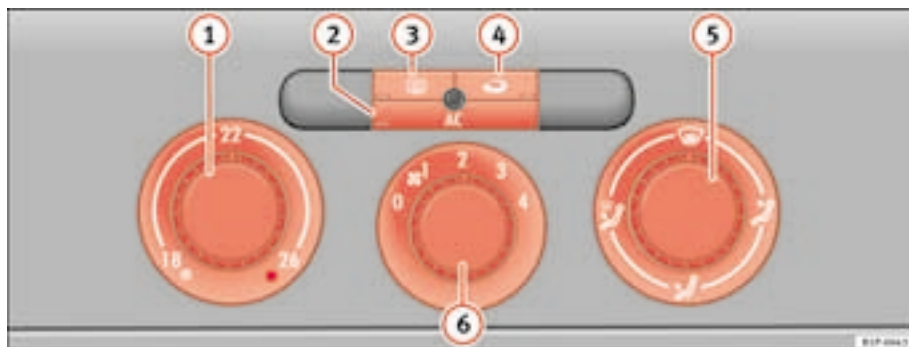







Fig. 106 Sur le tableau de bord : éléments de commande du Climatic

Chauffage de l'habitacle

- Tournez le régulateur de température ⇒ fig. 106 ① vers la droite pour sélectionner la puissance calorifique souhaitée.
- Réglez la commande de soufflante sur l'une des vitesses 1 à 4.

- Dirigez le flux d'air avec le régulateur de répartition de l'air dans la direction souhaitée : (vers le pare-brise), (vers le buste), (au plancher) et (à la fois vers le pare-brise et au plancher).

Réfrigération de l'habitacle

- Mettez le climatiseur en marche à l'aide de la touche
⇒ page 149, fig. 105 .
- Tournez le régulateur de température vers la gauche pour sélectionner la puissance de réfrigération souhaitée.
- Réglez la commande de soufflante sur l'une des vitesses 1 à 4.
- Dirigez le flux d'air avec le régulateur de répartition de l'air dans la direction souhaitée :  (vers le pare-brise),  (vers le buste),  (au plancher) et  (vers le pare-brise et le plancher).

Chauffage

La puissance calorifique maximale, ainsi qu'un désembuage rapide des glaces, ne peuvent être obtenus que lorsque le moteur a atteint sa température de fonctionnement.

Réfrigération

L'activation du système de réfrigération permet de diminuer la température et de réduire l'humidité de l'air dans l'habitacle. Ceci permet, lorsque l'humidité de l'air extérieur est élevée, d'augmenter le bien-être des passagers et d'éviter l'embuage des glaces.

Si le système de réfrigération ne fonctionne pas, les causes peuvent en être les suivantes :

- Le moteur n'est pas démarré.
- La soufflante est désactivée.
- La température extérieure est inférieure à +3°C.
- Le compresseur du système de réfrigération a été momentanément désactivé en raison d'une température trop élevée du liquide de refroidissement du moteur.
- Le fusible du climatiseur est défectueux.

- Le véhicule présente un autre défaut. Faites contrôler le climatiseur dans un atelier spécialisé. ■

Mode recyclage de l'air ambiant

Le mode recyclage de l'air ambiant empêche l'air extérieur pollué de pénétrer dans l'habitacle.

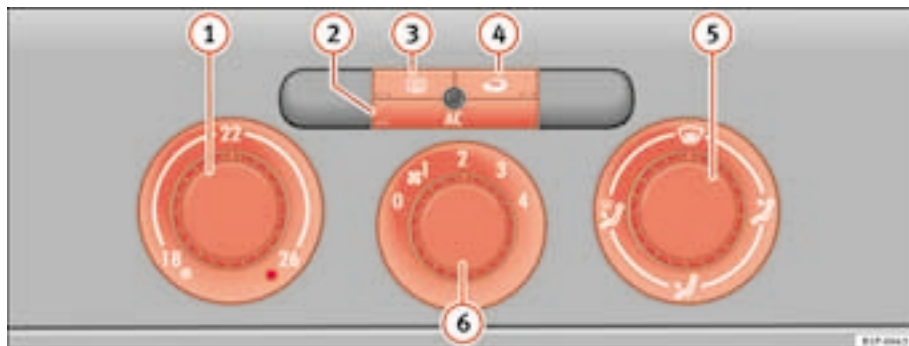



Fig. 107 Sur le tableau de bord : éléments de commande du Climatic

Le mode recyclage de l'air ambiant \Rightarrow page 152, fig. 107  empêche les fortes odeurs ambiantes – qui peuvent par exemple se dégager lors de la traversée d'un tunnel ou dans un bouchon – de pénétrer à l'intérieur du véhicule.

En cas de températures extérieures basses, le mode recyclage de l'air ambiant augmente la puissance de chauffage car c'est l'air provenant de l'habitacle qui est chauffé et non l'air extérieur.

En cas de températures extérieures élevées, le mode recyclage de l'air ambiant augmente la puissance de réfrigération car c'est l'air provenant de l'habitacle qui est réfrigéré et non l'air extérieur.

Pour des raisons de sécurité, le recyclage de l'air ambiant **n'est pas** possible lorsque le régulateur se trouve en position de répartition de l'air vers le pare-brise .

ATTENTION !

En mode de recyclage de l'air ambiant, l'air extérieur ne pénètre pas dans le véhicule. De plus, si le système de réfrigération est désactivé, les glaces peuvent s'embuer rapidement. C'est pourquoi vous ne devez pas laisser le mode recyclage de l'air ambiant activé durant une période prolongée – risque d'accident ! ■

2C-Climatronic*

Commande

Les éléments de commande permettent des réglages de climatisation séparés gauche/droite.

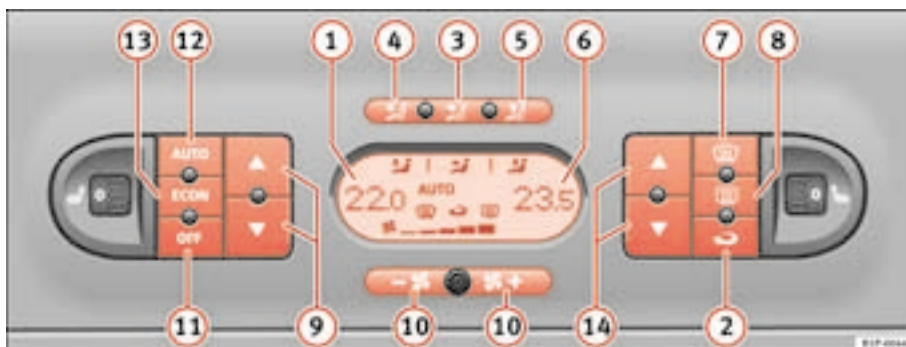

Fig. 108 Sur le tableau de bord : éléments de commande du Climatronic 2 zones





Le climatiseur ne fonctionne que lorsque le moteur tourne et que la soufflante est activée.

- Appuyer sur les touches de régulation de la température ⇒ page 153, fig. 108 ⑨ ou ⑭ pour régler la température du côté gauche et droit respectivement.
- Lorsque vous appuyez sur une touche, la fonction correspondante est activée. Lorsque la fonction est activée, cela est indiqué sur l'affichage. De plus, les fonctions de dégivrage et de désembuage de la lunette arrière seront allumées avec le symbole correspondant de couleur jaune. Pour désactiver la fonction, appuyez de nouveau sur la touche.

La température peut être réglée séparément pour les côtés gauche ou droit de l'habitacle.

- ① Affichage de la température intérieure sélectionnée pour le côté gauche.
- ② Touche – Recyclage de l'air manuel
- ③ Touche – Répartition de l'air vers le milieu
- ④ Touche – Répartition de l'air vers le bas
- ⑤ Touche – Répartition de l'air vers le haut
- ⑥ Affichage de la température intérieure sélectionnée pour le côté droit.
- ⑦ Touche – Fonction dégivrage de pare-brise. Dans ce cas, l'air extérieur aspiré est dirigé sur le pare-brise. Le mode recyclage de l'air ambiant est désactivé dès que vous activez la fonction de dégivrage. Lorsque la température est supérieure à 3°C, le système de réfrigération ►

est activé automatiquement pour déshydrater l'air. La touche s'allume en jaune et le symbole apparaît sur l'affichage.

- 8 Touche  – Dégivrage glace AR Environ 20 minutes après son activation, le dégivrage s'arrête automatiquement. Cependant, vous pouvez la désactiver plus tôt en appuyant de nouveau sur la touche. La touche s'allume en jaune et le symbole apparaît sur l'affichage.
- 9 Régulateur de température pour le côté gauche ⇒ page 154
- 10 Régulateur de soufflante ⇒ page 155
- 11 Touche  – marche et arrêt du Climatronic 2 zones ⇒ page 155
- 12 Touche  – Régulation automatique de la température, de la soufflante et de la répartition de l'air ⇒ page 154
- 13 Touche  – désactivation du système de réfrigération
- 14 Régulateur de température pour le côté droit ⇒ page 154

ATTENTION !

Pour garantir une bonne sécurité routière, il est important que toutes les glaces soient exemptes de givre, de neige et de buée. Seule cette précaution permet d'assurer de bonnes conditions de visibilité. Il est donc très important d'utiliser correctement le chauffage et la ventilation, ainsi que le désembuage/dégivrage des glaces.

Nota

Veillez tenir compte des généralités ⇒ page 156. ■

Mode automatique

En mode automatique, la température, le débit et la répartition de l'air sont réglés automatiquement pour atteindre un niveau de température spécifié le plus rapidement possible et le maintenir constant.

La température peut être réglée séparément pour les côtés gauche et droit de l'habitacle.

Activation du mode automatique

- Appuyez sur la touche  ⇒ page 153, fig. 108. Le mot « AUTO » apparaît sur l'affichage.
- Appuyez sur les touches de température pour régler la température du côté gauche ou droit de l'habitacle. Nous vous recommandons un réglage sur 22°C (72°F).

En mode automatique, vous pouvez obtenir rapidement une température agréable dans le véhicule lorsque la température sélectionnée est de +22°C (72°F). Il convient donc de ne modifier ce réglage que si votre bien-être ou certaines circonstances l'exigent. La température intérieure peut être réglée entre +16 °C (61°F) et +29,5°C (86°F). Il s'agit là de valeurs de température approximatives pouvant varier légèrement en fonction des conditions extérieures.

Le Climatronic maintient un niveau de température constant de façon entièrement automatique. À cet effet, il fait varier lui-même la température de l'air diffusé, la vitesse de rotation de la soufflante et la répartition du flux d'air. Le système prend également en considération un fort ensoleillement, ce qui rend un réglage manuel superflu. C'est pourquoi le **mode automatique** offre, dans la quasi-totalité des cas, les meilleures conditions pour le bien-être des occupants du véhicule en toute saison. ►

Le mode automatique est désactivé lorsque vous appuyez sur les touches de répartition de l'air, de soufflante ou (ECON). La régulation de la température reste active, dans les paramètres sélectionnés manuellement par l'utilisateur. ■

Mode manuel

En mode manuel, vous pouvez régler vous-même la température, le débit et la répartition de l'air.

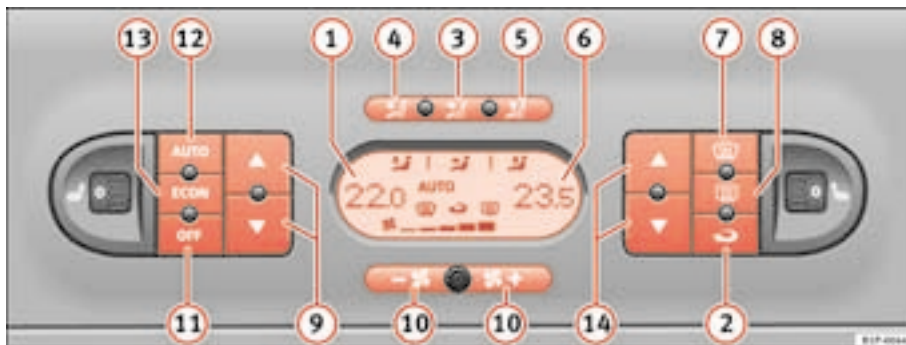

Fig. 109 Sur le tableau de bord : éléments de commande du Climatronic 2 zones

Activation du mode manuel

- Appuyez sur l'une des touches ⇒ page 155, fig. 109 ③ à ⑤, sur la touche (ECON) ou appuyez sur les touches de la soufflante ⑩ pour activer le mode manuel. Le symbole (AUTO) disparaîtra alors de l'affichage.

Température



Il existe des régulateurs de température séparés pour les côtés gauche et droit de l'habitacle. La température sélectionnée est affichée au-dessus du

régulateur correspondant. La température intérieure peut être réglée entre +16°C (61°F) et +29,5°C (86°F). Il s'agit là de valeurs de température approximatives pouvant varier légèrement en fonction des conditions extérieures.



Si des températures inférieures à +16°C (61°F) sont sélectionnées, le symbole **LO** apparaît sur l'afficheur. Le système fonctionne alors avec une puissance de réfrigération maximale sans régulation de température.

Si des températures supérieures à 29,5°C (86°F) sont sélectionnées, **HI** apparaît sur l'afficheur. Le chauffage fonctionne avec sa puissance maximum et la température ne peut pas être réglée. ▶

Soufflante

La soufflante peut être réglée progressivement à l'aide des touches . Il est conseillé de toujours faire fonctionner la soufflante à vitesse minimale pour que de l'air frais pénètre constamment dans le véhicule. En appuyant sur la touche  jusqu'au minimum -1, le Climatronic se déconnecte.

Répartition de l'air



Les touches ,  et  permettent de réguler la répartition de l'air. Certains diffuseurs d'air peuvent également être ouverts ou fermés séparément.

Activation/désactivation du système de réfrigération

La touche  vous permet de désactiver le système de réfrigération pour économiser du carburant. La régulation de température reste active. La température sélectionnée ne peut être atteinte que si elle est supérieure à la température extérieure. ■

Mode recyclage de l'air ambiant

Le mode recyclage de l'air ambiant empêche l'air extérieur pollué de pénétrer dans l'habitacle.

- Appuyez sur la touche  ⇒ page 155, fig. 109  pour activer ou désactiver le mode recyclage de l'air ambiant. Il est activé si vous voyez sur l'affichage le symbole .

Le mode recyclage de l'air ambiant empêche les fortes odeurs ambiantes – qui peuvent par exemple se dégager lors de la traversée d'un tunnel ou dans un bouchon – de pénétrer dans l'habitacle.

En cas de températures extérieures basses, le mode recyclage de l'air ambiant augmente la puissance de chauffage car c'est l'air provenant de l'habitacle qui est chauffé et non l'air extérieur.

En cas de températures extérieures élevées, le mode recyclage de l'air ambiant augmente la puissance de réfrigération car c'est l'air provenant de l'habitacle qui est réfrigéré et non l'air extérieur.

Pour des raisons de sécurité, le recyclage de l'air ambiant **n'est pas** possible lorsque le régulateur se trouve en position de répartition de l'air vers le pare-brise .

ATTENTION !

En mode de recyclage de l'air ambiant, l'air extérieur ne pénètre pas dans le véhicule. De plus, si le système de réfrigération est désactivé, les glaces peuvent s'embruer rapidement. C'est pourquoi vous ne devez pas laisser le mode recyclage de l'air ambiant activé durant une période prolongée – risque d'accident ! ■

Généralités

Le filtre à polluants

Le filtre à polluants (filtre à particules fonctionnant au charbon actif) contribue à réduire considérablement ou à retenir les impuretés contenues dans l'air extérieur (par ex., la poussière ou les pollens).

Le filtre à polluants doit être remplacé aux intervalles indiqués dans le Plan d'Entretien pour que l'efficacité du climatiseur ne soit pas compromise.

Si l'efficacité du filtre diminue prématurément suite à l'utilisation du véhicule en atmosphère fortement chargée en polluants, le filtre doit être remplacé même entre les visites d'entretien indiquées.

Prudence !

- Si vous supposez que le climatiseur est endommagé, nous vous conseillons – pour éviter les avaries subséquentes – de désactiver le climati- ▶

seur à l'aide de la touche **ECON** et de faire contrôler le système dans un atelier spécialisé.

- Les travaux de réparation sur le climatiseur nécessitent des connaissances techniques particulières et des outils spéciaux. En cas de dysfonctionnement, nous vous conseillons donc de vous rendre dans un atelier spécialisé.



Nota

- Lorsque l'humidité et la température de l'air extérieur sont élevées, il est possible que de l'**eau de condensation** goutte de l'évaporateur du système de réfrigération et forme une flaque d'eau sous le véhicule.
- Pour ne pas nuire au bon fonctionnement du chauffage et de la réfrigération et éviter l'embuage des glaces, la prise d'air située devant le pare-brise doit être exempte de glace, de neige ou de feuilles.
- L'air qui sort des diffuseurs et circule à travers tout l'habitacle est aspiré par les ouïes de sortie d'air disposées à cet effet. Aussi faut-il veiller à ce que ces ouïes ne soient pas masquées, par ex. par des vêtements.
- Le climatiseur atteint son efficacité maximale lorsque les glaces et le toit ouvrant coulissant/relevable* sont fermés. Cependant, si l'habitacle est fortement réchauffé par le rayonnement solaire, vous pouvez accélérer le processus de réfrigération en ouvrant les glaces pour un bref instant.
- Il est déconseillé de fumer lorsque le mode recyclage de l'air ambiant est activé car la fumée aspirée se dépose sur l'évaporateur du système de réfrigération et dégage des odeurs désagréables.
- Il est conseillé de connecter le climatiseur au moins une fois par mois, afin que les joints du système se lubrifient et de prévenir l'apparition de fuites. Si vous observez une diminution de la puissance frigorifique, contactez un Service Technique pour faire contrôler le système. ■

Conduite

Direction

Réglage de la position du volant de direction

La position du volant de direction peut être réglée progressivement en hauteur et en profondeur.



Fig. 110 Réglage de la position du volant de direction

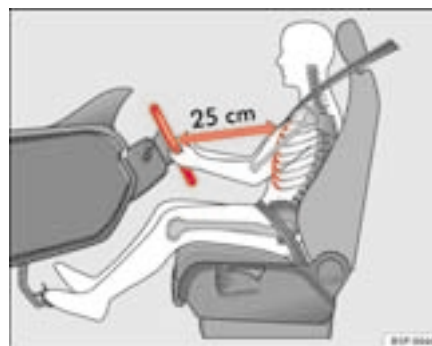

Fig. 111 Position de conduite correcte

- Réglez correctement le siège du conducteur.
- Basculez le levier ⇒ fig. 110 situé sous la colonne de direction vers le bas ⇒ ⚠.
- Réglez le volant jusqu'à ce que vous obteniez la position souhaitée ⇒ fig. 111.
- Repoussez ensuite le levier fermement vers le haut ⇒ ⚠.

⚠ ATTENTION !

- Un mauvais réglage de la position du volant de direction et une position de conduite inadéquate peuvent entraîner des blessures graves.
- Pour éviter toute situation critique ou tout accident, ne réglez le volant de direction que lorsque le véhicule est à l'arrêt – risque d'accident ! ▶

⚠ ATTENTION ! (suite)

- Réglez le siège du conducteur ou le volant de sorte que la distance entre celui-ci et votre thorax soit au moins de 25 cm ⇒ page 158, fig. 111. Si vous ne respectez pas cette distance minimale, le système d'airbags est dans l'incapacité de vous protéger – danger de mort !
- Si votre constitution physique vous empêche de maintenir une distance minimum de 25 cm, contactez un Service Technique qui vous aidera en vérifiant s'il est nécessaire de réaliser des modifications spéciales.
- Si le volant de direction est davantage orienté vers votre visage, la protection qu'offre le airbag du conducteur est moins importante en cas d'accident. Assurez-vous que le volant de direction soit orienté vers votre thorax.
- Lorsque vous conduisez, tenez toujours le volant en plaçant vos deux mains à la périphérie dans les positions 9 h 00 et 3 h 00. Ne tenez jamais le volant en position 12 h 00 ou autrement (par ex. par le milieu ou dans sa partie centrale). De telles positions peuvent entraîner des blessures graves aux bras, aux mains et à la tête en cas de déclenchement de l'airbag du conducteur. ■

Sécurité

Programme électronique de stabilisation (ESP)*

L'ESP vous offre une plus grande sécurité dans des situations critiques de comportement dynamique.



Fig. 112 Détail de la console centrale : touche ESP

Le programme électronique de stabilisation (ESP) comprend le blocage électronique de différentiel (EDS) et l'antipatinage (ASR). L'ESP fonctionne en liaison avec l'ABS. En cas de panne de l'ESP ou de l'ABS, les deux témoins s'allument.

L'ESP est automatiquement activé lorsque vous lancez le moteur.

Normalement l'ESP devrait toujours être activé ; il peut cependant être souhaitable de le désactiver en appuyant sur la touche ⇒ fig. 112 **ESP** dans les cas où le patinage des roues est souhaité.

Par exemple :

- pour conduire avec des chaînes à neige, ▶

- pour conduire en neige profonde ou sur sol meuble,
- pour dégager par mouvements de va-et-vient le véhicule enlisé.

Il est recommandé de réactiver l'ESP en appuyant sur la touche après la manœuvre.

Le fait de désactiver l'ESP provoque la désactivation simultanée de l'ASR et de l'EDS. C'est-à-dire que ces systèmes ne sont pas disponibles tant que l'ESP reste déconnecté.

Situations dans lesquelles s'allume ou clignote le témoin de la touche **ESP** ?

- Elle s'allume et reste allumée pendant 2 secondes environ après l'établissement du contact d'allumage (contrôle du fonctionnement).
- Elle clignote si le véhicule est en marche lorsque l'ESP entre en action.
- Elle s'allume en cas de dysfonctionnement de l'ESP.
- Elle s'allume lorsque l'ESP est désactivé.

ATTENTION !

• **Le programme électronique de stabilisation (ESP) ne peut dépasser les limites imposées par les lois de la physique. Ceci doit être tout particulièrement pris en considération en cas de chaussée glissante ou humide et en cas de conduite avec une remorque.**

• **Le style de conduite doit être adapté en permanence à l'état de la chaussée et aux conditions de circulation. La sécurité accrue que fournit l'ESP ne devra en aucun cas vous inciter à prendre des risques !**

• **Veillez également tenir compte des avertissements concernant l'ESP ⇒ page 177, « L'intelligence au service de la technique ». ■**

Contact-démarrreur

Positions de la clé de contact



Fig. 113 Positions de la clé de contact

Contact d'allumage coupé, dispositif de blocage de la direction ①

Dans cette position ⇒ fig. 113 l'allumage et le moteur sont déconnectés, ce qui peut bloquer la direction.

Pour **bloquer la direction** lorsque la clé n'est pas sur le contact, tournez légèrement le volant jusqu'à entendre clairement son verrouillage. Par principe, vous devriez systématiquement bloquer la direction lorsque vous quittez votre véhicule. Ainsi vous rendez la tâche des voleurs plus difficile ⇒ ⚠.

Activation du contact d'allumage ou du dispositif de préchauffage ①

Tournez la clé de contact dans cette position, puis lâchez-la. S'il est difficile ou même impossible de modifier la position de la clé de contact de la position ① à la position ②, tournez plusieurs fois le volant d'un côté puis de l'autre pour le débloquer. ▶

Mise en marche ②

Dans cette position, le moteur est lancé. À ce moment précis, les gros consommateurs électriques sont temporairement désactivés.

Chaque fois que le véhicule redémarre, vous devez tourner la clé de contact à la position ①. Le **coupe-circuit répéteur de lancement** de la serrure de contact empêche que le démarreur ne soit endommagé lorsque le moteur est en marche.

ATTENTION !

- **Ne retirez la clé du contact-démarreur que lorsque le véhicule est à l'arrêt ! Le dispositif de blocage de la direction peut immédiatement s'enclencher – risque d'accident !**
- **?Lorsque vous quittez votre véhicule, ne serait-ce que pour un instant, retirez dans tous les cas la clé de contact. Ceci est particulièrement important si des enfants ou des personnes invalides restent dans le véhicule, car ils pourraient mettre en marche le moteur ou actionner des équipements électriques tels que les glaces électriques, ce qui peut provoquer un accident.**
- **Tout usage sans surveillance des clés du véhicule peut entraîner le lancement du moteur ou le déclenchement d'équipements électriques (par ex. lève-glaces électriques), d'où un risque de blessures graves !**

Prudence !

Le démarreur ne pourra être activé que si le moteur est arrêté (position de la clé de contact ②). ■

Antidémarrage électronique

L'antidémarrage empêche le démarrage non autorisé de votre véhicule.

Une puce électronique se trouve dans la clé. Elle permet de désactiver automatiquement l'antidémarrage lorsque vous introduisez la clé dans le contact-démarreur.

L'anti-démarrage électronique est activé automatiquement dès que vous retirez la clé du contact-démarreur.

C'est la raison pour laquelle le moteur ne peut être lancé qu'avec une clé d'origine SEAT codée correctement.

Nota

Le fonctionnement irréprochable de votre véhicule n'est garanti que par l'utilisation de clés d'origine SEAT. ■

Lancement et coupure du moteur

Lancement du moteur à essence

Le moteur ne peut être démarré qu'avec une clé originale SEAT correspondant à votre véhicule et codée directement.

- Mettez le levier de vitesses au point mort, appuyez à fond sur la pédale d'embrayage et maintenez-la dans cette position. Le démarreur ne doit alors entraîner que le moteur.
- Pour démarrer le moteur, mettez la clé de contact en position
⇒ page 160. ▶

- Lâchez la clé de contact dès que le moteur démarre – le démarreur ne doit pas tourner en même temps que le moteur.

Lors du démarrage d'un moteur très chaud, il peut s'avérer nécessaire d'appuyer légèrement sur l'accélérateur.

Après le démarrage du moteur froid, celui-ci peut brièvement être plus bruyant, étant donné que la pression d'huile nécessaire doit d'abord se constituer dans le rattrapage hydraulique du jeu des soupapes. Ce phénomène est normal et il n'y a donc pas lieu de s'inquiéter.

Si le moteur ne démarre pas, interrompez la procédure de lancement au bout de 10 secondes et attendez environ 30 secondes avant de recommencer. Si le moteur refuse toujours de démarrer, contrôlez le fusible de la pompe à carburant ⇒ page 243, « Fusibles électriques ».

ATTENTION !

- **Ne démarrez et ne faites jamais tourner le moteur dans des locaux non aérés ou fermés. Les gaz d'échappement du moteur contiennent entre autres du monoxyde de carbone, un gaz toxique inodore et incolore – danger de mort ! L'inhalation de monoxyde de carbone peut entraîner des pertes de connaissance, voire la mort.**
- **Ne laissez jamais votre véhicule sans surveillance pendant que le moteur tourne.**
- **N'utilisez jamais « d'aérosols pour démarrage à froid », ils peuvent exploser ou entraîner la montée soudaine en régime du moteur et peuvent provoquer des blessures !**

Prudence !

- Évitez les régimes élevés, les accélérations à pleins gaz et les fortes sollicitations sur moteur froid – risque d'avarie du moteur !

- Pour démarrer le moteur, il ne faut pas pousser ou remorquer le véhicule sur une distance supérieure à 50 mètres environ. Sinon du carburant imbrûlé risque de parvenir dans le catalyseur et de l'endommager.
- Avant toute tentative de lancement du moteur en poussant ou en remorquant le véhicule, utilisez si possible la batterie d'un autre véhicule pour un démarrage de fortune. Veuillez tenir compte des indications du ⇒ page 258, « Aide au démarrage ».





Conseil antipollution

Ne chauffez pas le moteur en le faisant fonctionner lorsque le véhicule est arrêté. Démarrez immédiatement. Le moteur atteint ainsi plus rapidement sa température de fonctionnement et les émissions de polluants sont moindres. ■

Lancement du moteur diesel

Le moteur ne peut être démarré qu'avec une clé originale SEAT correspondant à votre véhicule et codée directement.

- Mettez le levier de vitesses au point mort, appuyez à fond sur la pédale d'embrayage et maintenez-la dans cette position. Le démarreur ne doit alors entraîner que le moteur.
- Pour démarrer le moteur, mettez la clé de contact en position.
- Amenez la clé de contact en position ⇒ page 160, fig. 113  1. Le témoin  s'allumera en cas de préchauffage du moteur.
- Lorsque le témoin s'éteint, tournez la clé en position  2 pour lancer le moteur sans appuyer sur l'accélérateur. ▶

- Lâchez la clé de contact dès que le moteur démarre – le démarreur ne doit pas tourner en même temps que le moteur.

Après le démarrage du moteur froid, celui-ci peut brièvement être plus bruyant, étant donné que la pression d'huile nécessaire doit d'abord se constituer dans le rattrapage hydraulique du jeu des soupapes. Ce phénomène est normal et il n'y a donc pas lieu de s'inquiéter.

Si vous rencontrez des problèmes pour démarrer le véhicule, consultez la section ⇒ page 258.

Préchauffage pour moteurs diesel

Tant que le préchauffage dure, vous ne devez brancher aucun grand consommateur de courant qui solliciterait inutilement la batterie.

Lancez le moteur immédiatement après l'extinction du témoin de préchauffage ⇒ page 84.

Lancement du moteur diesel après épuisement complet du carburant

Si vous avez roulé jusqu'à l'épuisement complet du carburant, le lancement du moteur après avoir remis du gazole peut durer plus longtemps que d'habitude – jusqu'à environ une minute. Cela est dû au fait que le système de carburant doit d'abord éliminer l'air.

ATTENTION !

- **Ne démarrez et ne faites jamais tourner le moteur dans des locaux non aérés ou fermés. Les gaz d'échappement du moteur contiennent entre autres du monoxyde de carbone, un gaz toxique inodore et incolore – danger de mort ! L'inhalation de monoxyde de carbone peut entraîner des pertes de connaissance, voire la mort.**
- **Ne laissez jamais votre véhicule sans surveillance pendant que le moteur tourne.**

ATTENTION ! (suite)

- **N'utilisez jamais « d'aérosols pour démarrage à froid », ils peuvent exploser ou entraîner la montée soudaine en régime du moteur et peuvent provoquer des blessures !**

Prudence !

- Évitez les régimes élevés, les accélérations à pleins gaz et les fortes sollicitations sur moteur froid – risque d'avarie du moteur !
- Pour démarrer le moteur, il ne faut pas pousser ou remorquer le véhicule sur une distance supérieure à 50 mètres environ. Sinon du carburant imbrûlé risque de parvenir dans le catalyseur et de l'endommager.
- Avant toute tentative de lancement du moteur en poussant ou en remorquant le véhicule, utilisez si possible la batterie d'un autre véhicule pour un démarrage de fortune. Veuillez tenir compte des indications du ⇒ page 258, « Aide au démarrage ».



Conseil antipollution

Ne chauffez pas le moteur en le faisant fonctionner lorsque le véhicule est arrêté. Démarrez immédiatement. Le moteur atteint ainsi plus rapidement sa température de fonctionnement et les émissions de polluants sont moindres. ■

Arrêt du moteur

- Stoppez le véhicule.
- Amenez la clé de contact en position ⇒ page 160, fig. 113  ▶

Après l'arrêt du moteur et la coupure du contact d'allumage, le ventilateur du radiateur peut continuer de tourner pendant encore 10 minutes. Il peut aussi se remettre en marche au bout d'un certain temps si la température du liquide de refroidissement augmente en raison de la chaleur accumulée dans le compartiment-moteur ou si ce dernier chauffe encore plus parce qu'il est exposé au soleil.

⚠ ATTENTION !

- Ne coupez jamais le moteur avant que le véhicule ne soit à l'arrêt.
- Le servofrein fonctionne uniquement lorsque le moteur tourne. Lorsque le moteur est coupé, il faut déployer plus de force pour freiner. Étant donné que, dans ces conditions, vous ne pouvez pas freiner normalement, il peut en résulter des accidents et des blessures graves.
- Lorsque vous retirez la clé de contact, le dispositif de blocage de direction peut s'enclencher immédiatement. Il est alors impossible de manœuvrer le véhicule – risque d'accident !

⚠ Prudence !

Lorsque vous coupez le moteur alors qu'il a été fortement sollicité, il se produit une accumulation de chaleur dans le compartiment-moteur qui peut occasionner l'avarie du moteur. Laissez-le donc tourner au ralenti pendant 2 minutes environ avant de le couper. ■

Boîte mécanique

Conduite avec boîte mécanique



Fig. 114 Détail de la console centrale : grille des vitesses de la boîte mécanique à 5 vitesses



Fig. 115 Détail de la console centrale : grille des vitesses de la boîte mécanique à 6 vitesses ▶

Passage de la marche arrière

- Débrayez à fond quand le véhicule est à l'arrêt (le moteur tourne au ralenti).
- Placez le levier de vitesses au point mort puis déplacez le levier à fond vers le bas.
- Appuyez le levier de vitesses vers la gauche et amenez-le dans la position correspondant à la marche arrière comme indiqué sur la grille des vitesses représentée sur le pommeau du levier.

La marche arrière ne doit être sélectionnée que quand le véhicule soit arrêté. Avec le moteur en marche, il faut attendre environ 6 secondes avec l'embrayage appuyé à fond avant de sélectionner la marche arrière, afin de protéger la boîte de vitesses.

Les feux de recul s'allument lorsque la marche arrière est enclenchée et le contact est mis.

ATTENTION !

- **Quand le moteur tourne, le véhicule se déplace dès qu'une vitesse est engagée et que vous levez le pied de la pédale d'embrayage.**
- **N'enclenchez jamais la marche arrière lorsque le véhicule roule – risque d'accident !**

Nota

- En conduisant, ne posez pas votre main sur le levier de vitesses. La pression de la main se transmet aux fourchettes de commande de la boîte de vitesses, risquant ainsi de provoquer à long terme leur usure prématurée.
- Débrayez toujours à fond lorsque vous passez les vitesses pour éviter une usure et des endommagements inutiles.

- En côte, n'immobilisez pas le véhicule en faisant « patiner » l'embrayage. Ceci entraîne une usure prématurée et un endommagement de l'embrayage. ■

Boîte automatique*/boîte automatique DSG

Positions du levier sélecteur



Fig. 116 Détail de la console centrale : levier sélecteur de la boîte automatique ou de la boîte DSG

Positions de la boîte de vitesses signalées sur le revêtement

- P** Position parking (levier bloqué).
- R** Position marche arrière.
- N** Position neutre (levier bloqué). Cette position est similaire au point mort pour les boîtes de vitesses mécaniques.
- D** Position de conduite normale (il s'agit d'un programme de conduite économique). ▶

- S** Position de conduite sportive.
- +/- Position de conduite Tiptronic (ce programme dispose d'une conduite similaire à celle d'une boîte de vitesses mécanique).

Programmes de conduite

La boîte automatique et la boîte DSG sont dotées de deux programmes de conduite modifiant les lois de passage des différents rapports*



Fig. 117 Sélection du programme

Sélection du programme normal

- Amenez le levier sélecteur en position **D** pour la marche avant.
- Amenez le levier sélecteur en position **R** pour la marche arrière. Cette position est commune pour tous les programmes, si vous souhaitez aller en marche arrière.

Sélection du programme sport

- Amenez le levier en position **S**.

Le programme **D** est un programme économique. Ce programme permet de sélectionner une marche supérieure avant et une marche inférieure ensuite.

Si vous avez sélectionné le programme sport **S**, votre mode de conduite sera plutôt sportif, car le programme exploite à fond les réserves de puissance du moteur en retardant le passage aux rapports supérieurs. C'est pourquoi il est recommandé de ne pas sélectionner ce programme pour une conduite sur autoroute ou en ville. ■

Blocage du levier sélecteur

Le blocage du levier sélecteur évite qu'un rapport ne soit engagé par inadvertance et que le véhicule ne se mette alors involontairement en mouvement.



Fig. 118 Désactivation du blocage

Désactiver le blocage de levier sélecteur

- Démarrage du véhicule.
- Appuyez et maintenez appuyée la pédale de frein et appuyez en même temps sur le bouton du pommeau.

Le blocage ne peut être activé que lorsque le véhicule est arrêté ou à une vitesse inférieure à 5 km/h. À une vitesse supérieure, le blocage est désactivé automatiquement en position **N**.

Dans le cas de changements de position rapides (par ex. de **R** à **D**), le levier ne se bloque pas. Si le levier reste en position **N** plus d'une seconde, il se bloque automatiquement. Le blocage automatique évite que le levier passe des positions **P** et **N** à d'autres marches de circulation sans appuyer sur la pédale de frein.

Le levier doit être en position **P** pour pouvoir retirer la clé du contact. ■

Conduite avec boîte automatique* /boîte automatique DSG*

Les rapports pour aller en marche avant ou en marche arrière s'engagent automatiquement.



Fig. 119 Conduite

Conduite

- Appuyez et maintenez appuyée la pédale de frein.
- Appuyez sur le bouton du pommeau (situé sur la partie gauche de celui-ci) ⇒ fig. 119.
- Introduisez une position de marche (**R**, **D** ou **S**).
- Relâchez le bouton et attendez quelques secondes jusqu'à ce que le rapport s'engage. Vous noterez une légère secousse.
- Lâchez le frein et l'accélérateur. ▶

Arrêt bref

- Retenez le véhicule avec la pédale de frein appuyée pour éviter qu'il ne se déplace (à un feu par exemple). Dans ce cas, il est inutile d'amener le levier sélecteur en position **P** ou **N**.
- N'accélérez pas.

Stationnement

- Appuyez et maintenez appuyée la pédale de frein jusqu'à ce que le véhicule s'arrête.
- Serrez à fond le frein à main.
- Avec le bouton du pommeau enfoncé, déplacez le levier à la position **P** puis relâchez le bouton.

Conduite en descente

- Faites glisser le levier jusqu'à la position **D** puis appuyez vers la droite pour introduire le levier dans la voie Tiptronic.
- Poussez le levier de vitesses vers l'arrière (-) pour descendre de marche.

S'arrêter en montée

- Retenez le véhicule, dans tous les cas, avec la pédale de frein appuyée pour éviter qu'il ne recule.
- N'essayez pas de freiner le véhicule en introduisant une vitesse de marche avant.

Monter une côte

- Une fois la vitesse engagée, quittez le pied du frein et accélérez.

Plus la pente est prononcée, plus il faut choisir une vitesse basse afin d'obtenir l'effet de frein moteur. Par exemple, si nous allons dans une grande descente en 3ème, si l'effet de frein moteur est insuffisant, le véhicule accélère. Pour que le moteur ne monte pas trop en régime, la boîte de vitesses engage le rapport immédiatement supérieur. Vous devrez appuyer sur la pédale de frein et placer le levier en position Tiptronic pour rétrograder en 3ème vitesse.



ATTENTION !

- **En tant que conducteur, vous ne devez pas abandonner le véhicule en marche ou avec une vitesse engagée. Si vous devez sortir du véhicule lorsque le moteur est en marche, serrez le frein à main et mettez le levier de vitesses en position P.**
- **Lorsque le moteur est en marche et le levier en position D, S ou R, il est nécessaire de retenir le véhicule avec la pédale de frein enfoncée, car le véhicule, même s'il est arrêté, pourrait se déplacer.**
- **Il ne faut jamais accélérer lorsque le levier de vitesses change de position (risque d'accident).**
- **Il ne faut pas placer le levier de vitesses dans les positions R ou P pendant la conduite (risque d'accident).**
- **Avant d'aborder une descente longue et à forte déclivité, réduisez votre vitesse et sélectionnez un rapport inférieur avec le tiptronic.**
- **Si vous devez vous arrêter en montée, maintenez appuyée la pédale de frein pour retenir le véhicule et éviter qu'il ne recule.**
- **Il ne faut pas maintenir longtemps le pied sur le frein, même avec une légère pression, le freinage continu fait que les freins chauffent trop ce qui diminue la capacité de freinage et augmente la distance nécessaire de freinage, voire même empêche le véhicule de freiner.**
- **Ne laissez jamais le véhicule en position N ou D lorsque vous descendez une côte, que le moteur soit arrêté ou en marche. Dans ce dernier cas, il est recommandé d'utiliser la position tiptronic pour réduire la vitesse.**

! Prudence !

- Si vous vous arrêtez en montée, n'essayez pas de faire avancer le véhicule avec une vitesse engagée et en accélérant car de cette façon, la boîte de vitesses pourrait chauffer et être endommagée. Serrez le frein à main et appuyez sur la pédale de frein pour immobiliser la voiture.
- Si vous laissez la voiture rouler avec le moteur arrêté en position N, la boîte de vitesses pourrait être endommagée car elle ne serait plus lubrifiée. ■

Introduire des rapports avec Tiptronic

Le système tiptronic permet au conducteur d'engager les vitesses manuellement



Fig. 120 Changement de vitesses avec la commande tiptronic

Changement de vitesses avec la commande tiptronic

- Placez le levier en position **D** puis poussez-le vers la droite dans la voie Tiptronic

- Poussez le levier vers l'avant (+) pour engager une vitesse supérieure.
- Poussez le levier vers l'arrière (-) pour engager une vitesse inférieure. ■

Frein à main

Actionnement du frein à main

Le frein à main serré à fond empêche le véhicule de se mettre à rouler inopinément.

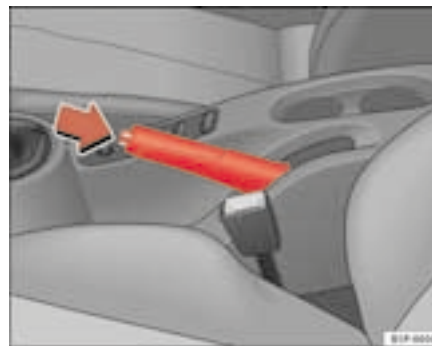



Fig. 121 Frein à main entre les sièges avant

Tirez toujours à fond le frein à main lorsque vous quittez ou garez le véhicule. ▶

Serrer le frein à main

- Serrez le frein à main à fond en relevant le levier vers le haut
⇒ page 169, fig. 121.

Desserrer le frein à main

- Soulevez légèrement le levier de frein à main, appuyez sur le bouton de verrouillage dans le sens de la flèche ⇒ page 169, fig. 121 et abaissez le levier au maximum. ⇒ .

Serrez toujours le frein à main à *fond* pour éviter de conduire par inadvertance avec le frein à main légèrement serré ⇒ .

Le témoin  s'allume lorsque le frein à main est serré et que le contact d'allumage est mis. Le témoin s'éteint lorsque le frein à main est desserré.

Si vous roulez à plus de 6 km/h avec le frein à main serré, l'afficheur du combiné d'instruments indique le message d'information suivant *: **FREIN À MAIN SERRÉ** Un signal sonore d'avertissement retentit également.

ATTENTION !

- **N'utilisez jamais le frein à main pour freiner un véhicule qui roule. La distance de freinage est beaucoup plus importante, car seules les roues arrière sont freinées. Risque d'accident !**
- **Si le frein à main n'est desserré que partiellement, les freins arrière risquent de surchauffer, ce qui peut influencer négativement le fonctionnement du système de freinage - risque d'accident ! De plus, ceci conduit à l'usure prématurée des garnitures de frein arrière.**

Prudence !

Chaque fois que vous quittez le véhicule, serrez tout d'abord à fond le frein à main. Passez également la 1ère vitesse. ■

Stationnement

Le frein à main devrait toujours être serré à fond lorsque le véhicule est en stationnement.

Lorsque vous vous gardez, tenez compte de ce qui suit :

- Immobilisez le véhicule en actionnant la pédale de frein.
- Serrez à fond le frein à main.
- Passez la 1ère vitesse.
- Arrêtez le moteur et retirez la clé du contact-démarrreur. Tournez légèrement le volant de direction pour que le dispositif de blocage de direction s'enclenche.
- Emportez toujours les clés du véhicule ⇒ .

Remarques supplémentaires concernant le stationnement en pente et en côte :

Tournez le volant de direction de telle manière que le véhicule heurte le trottoir s'il se met en mouvement.

- Lorsque le véhicule est garé dans une **descente**, tournez les roues avant vers la droite de telle sorte qu'elles soient orientées *vers le trottoir*.
- Lorsque le véhicule est garé dans une **montée**, tournez les roues avant vers la gauche de telle sorte qu'elles soient orientées *dans le sens opposé du trottoir*.
- Bloquez le véhicule comme à l'habitude en serrant à fond le frein à main et en engageant la 1ère vitesse. ▶

 **ATTENTION !**

- Minimisez les risques de blessures lorsque vous laissez le véhicule sans surveillance.
- Ne gardez jamais le véhicule dans des endroits dans lesquels le système d'échappement chaud est en contact avec de l'herbe sèche, des broussailles, du carburant qui a fui ou d'autres matières très inflammables.
- Ne permettez pas aux passagers de rester dans le véhicule une fois que celui-ci a été verrouillé, car ils ne peuvent pas ouvrir les portes et les glaces de l'intérieur et ne peuvent donc pas quitter le véhicule en cas d'urgence. De plus, les portes fermées sont un obstacle pour les secours venant de l'extérieur.
- Ne laissez jamais d'enfants sans surveillance dans le véhicule. Ils pourraient par ex. desserrer le frein à main et/ou déplacer le levier de vitesses/levier sélecteur, mettant ainsi le véhicule en mouvement sans avoir aucun contrôle.
- Selon la saison, des températures mettant en danger la vie peuvent être atteintes à bord d'un véhicule en stationnement. ■

Système acoustique d'aide au stationnement*

Aide au stationnement arrière

Le système d'aide au stationnement vous avertit au moyen d'un signal sonore de la proximité d'un obstacle dans la zone arrière du véhicule.

Description

Le système acoustique d'aide au stationnement mesure la distance entre le véhicule et un possible obstacle par l'intermédiaire de 4 capteurs ultrasons situés sur le pare-choc arrière. La plage de mesure des capteurs commence **environ et en fonction de l'obstacle** à une distance de :

- zone latérale du pare-choc arrière : 0,8 m
- zone centrale du pare-choc arrière : 1,3 m

Activation

Le système est activé en passant la marche arrière. Un bref signal sonore et aigu confirme l'activation et le fonctionnement correct du système.

Manœuvre de marche arrière

L'avertissement sur la distance commence dès qu'un obstacle est détecté dans la zone d'action du système. Au fur et à mesure que la distance séparant la voiture de l'obstacle diminue, la fréquence des signaux sonores augmente.

À partir d'une distance inférieure à environ 25 cm, un signal sonore continu retentit (signal d'arrêt). À partir de ce moment, il faut normalement arrêter la marche arrière. ▶

Conduite avec remorque

Sur les véhicules pour lesquels l'attache-remorque a été monté en usine, le système d'aide au stationnement n'est pas activé au passage de la marche arrière, si la remorque est attachée et le connecteur électrique de celle-ci branché.

Pour éviter un mauvais fonctionnement du système, si vous ne circulez pas avec une remorque, démontez l'attache-remorque.

Possibilités de dysfonctionnement

Si vous entendez un signal sonore continu pendant quelques secondes en passant la marche arrière, cela signifie que le système d'aide au stationnement est défectueux.

Si ce défaut est encore présent lorsque vous coupez le contact d'allumage, aucun nouveau signal d'alerte ne retentit lorsque vous tentez de nouveau d'activer le système (en passant la marche arrière). Dans ce cas, l'avis de disponibilité du système ne sera pas non plus émis. La réparation de cette défaillance devra être réalisée par un Service Technique.

Si l'avis de disponibilité ou de défaut n'est pas émis, cela signifie que le haut-parleur du PDC est défectueux et les avertissements de présence d'un obstacle ne pourront donc pas être entendus.

Pour le bon fonctionnement du système d'aide au stationnement, vous devez garder les capteurs propres et exempts de givre et de neige.

ATTENTION !

- **Les capteurs présentent des zones d'ombre au sein desquelles les objets ne peuvent pas être détectés.**
- **Faites particulièrement attention aux jeunes enfants et aux animaux, étant donné que les capteurs ne peuvent pas les détecter dans tous les cas. Si vous ne faites pas suffisamment attention, il existe un risque d'accident.**

ATTENTION ! (suite)

- **L'aide au stationnement ne remplace en aucun cas la vigilance du conducteur. Le conducteur assume la responsabilité de stationner et de réaliser des manœuvres similaires.**

Prudence !

- Sachez que les obstacles de petites tailles déjà annoncés par un signal sonore risquent de ne plus être détectés lorsqu'ils sortent de la plage de mesure des capteurs. Le système ne vous avertira donc plus de leur présence. Des objets tels que chaînes de clôture, timon de remorque, rebords de trottoirs élevés, minces barres peintes ou clôtures peuvent, selon les circonstances, ne pas être détectés par le système, vous risquez alors d'endommager votre véhicule.
- Les obstacles avec des chants ou des arêtes peuvent ne pas être détectés à temps par leur système étant donnée leur géométrie. Veillez particulièrement à ce type d'obstacles tels que les coins, les objets rectangulaires, etc., car vous risquez d'endommager votre véhicule.
- Aiguisez votre attention pour des manœuvres de stationnement dans un coin entre deux murs perpendiculaires. Faites notamment très attention à l'approche latérale du mur (surveillez la vision par les rétroviseurs).
- Le système d'aide au stationnement ne remplace en aucun cas le contrôle par les rétroviseurs.
- Des sources ultrasons étrangères (marteaux piqueurs, pneumatiques, machines de chantier, véhicules équipés du système PDC) peuvent perturber le fonctionnement du système.
- Pendant le nettoyage périodique des capteurs, il faut veiller à ce qu'ils ne soient ni rayés ni endommagés. Pendant le nettoyage avec des dispositifs de nettoyage à haute pression ou de systèmes de jets de vapeur, les capteurs devront être arrosés pendant un court instant et à une distance minimale de 10 cm. ■

Régulateur de vitesse (GRA)*

Description

Le régulateur de vitesse (GRA) permet de maintenir une vitesse réglée constante sur une plage d'environ 30 à 180 km/h.

Lorsque la vitesse souhaitée est mémorisée, vous pouvez lever le pied de l'accélérateur.

ATTENTION !

L'utilisation du régulateur de vitesse se révèle dangereuse lorsqu'il n'est pas possible de rouler en toute sécurité à allure constante.

- N'utilisez pas le régulateur de vitesse en cas de circulation dense, de parcours sinueux et d'état inapproprié de la chaussée (par ex. aquaplanage, gravillons, verglas, neige) – risque d'accident !
- Pour empêcher l'utilisation involontaire du régulateur de vitesse, désactivez-le toujours après vous en être servi.
- Il est dangereux de reprendre la vitesse mémorisée si elle est trop élevée pour l'état de la chaussée, les conditions de circulation ou le temps qu'il fait – risque d'accident !

Nota

En descente, le régulateur de vitesse ne peut pas maintenir la vitesse du véhicule constante. Le véhicule accélère sous l'effet de son propre poids. Ralentissez le véhicule en appuyant sur la pédale de frein. ■

Activation et désactivation du régulateur de vitesse



Fig. 122 Levier des clignotants et de l'inverseur-codes : commandes du régulateur de vitesse

Activation du régulateur

- Déplacez la commande ⇒ fig. 122 **(A)** vers la gauche pour la régler sur **ON**.

Désactivation du dispositif

- Soit vous déplacez la commande **(B)** vers la droite sur **OFF**, soit vous coupez le contact d'allumage, le véhicule étant à l'arrêt.

Quand on connecte le régulateur de vitesse et on programme la vitesse à laquelle on veut circuler, le témoin  du porte-instruments s'allume. ¹⁷⁾

Quand on *déconnecte* le régulateur de vitesse le témoin s'éteint . Le régulateur se désactive complètement si on sélectionne la **1^{ère}** vitesse.* ■

¹⁷⁾ En fonction du modèle

Mémorisation de la vitesse*



Fig. 123 Levier des clignotants et de l'inverseur-codes : commandes du régulateur de vitesse

- Appuyez une fois brièvement sur la partie inférieure **SET-** de la commande à bascule ⇒ fig. 123 **A** lorsque la vitesse à mémoriser est atteinte.

La vitesse fixée est mémorisée et maintenue constante dès que vous lâchez la commande à bascule. ■

Modification de la vitesse mémorisée*

Il est possible de modifier la vitesse sans devoir actionner l'accélérateur ou la pédale de frein.



Fig. 124 Levier des clignotants et de l'inverseur-codes : commandes du régulateur de vitesse

Augmentation de la vitesse

- Appuyez sur la partie supérieure **RES+** de la commande à bascule ⇒ fig. 124 **A** pour augmenter la vitesse. Tant que vous maintenez enfoncée la commande à bascule, le véhicule accélère. Lorsque vous lâchez la commande à bascule, la nouvelle vitesse est mémorisée.

Diminution de la vitesse

- Appuyez sur la partie inférieure **SET-** de la commande à bascule **A** pour diminuer la vitesse. Le véhicule réduira la vitesse en décélérant automatiquement tant que la touche est enfoncée. Lorsque vous lâchez la commande à bascule, la nouvelle vitesse est mémorisée. ▶

Lorsque vous augmentez la vitesse en appuyant sur l'accélérateur, le véhicule reprend automatiquement la vitesse mémorisée auparavant dès que vous lâchez l'accélérateur. Mais cela n'est pas le cas lorsque la vitesse mémorisée est dépassée de plus de 10 km/h pendant plus de 5 minutes. La vitesse doit être de nouveau mémorisée.

Si vous diminuez la vitesse mémorisée en appuyant sur la pédale de frein, le régulateur se désactive. Vous pouvez réactiver le régulateur en appuyant une seule fois sur la partie supérieure **RES+** de la commande à bascule
⇒ page 174, fig. 124 **(A)**.

ATTENTION !

Il est dangereux de reprendre la vitesse mémorisée si elle est trop élevée pour l'état de la chaussée, les conditions de circulation ou le temps qu'il fait – risque d'accident ! ■

Le régulateur est désactivé dans les cas suivants :

- Lorsque la pédale de frein est enfoncée.
- Lorsque la pédale d'embrayage est enfoncée.
- Lorsque le véhicule accélère à plus de 180 km/h.
- Lorsque le levier **(B)** est appuyé dans la direction de **OFF** sans qu'il ne s'emboîte.

Pour réactiver le régulateur, relâchez la pédale de frein ou d'embrayage ou ralentissez en dessous de 180 km/h et appuyez une fois sur la partie supérieure de la commande à bascule **RES** ⇒ fig. 125 **(A)**.

ATTENTION !

Il est dangereux de reprendre la vitesse mémorisée si elle est trop élevée pour l'état de la chaussée, les conditions de circulation ou le temps qu'il fait – risque d'accident ! ■

Désactivation temporaire du régulateur de vitesse*



Fig. 125 Levier des clignotants et de l'inverseur-codes : commandes du régulateur de vitesse

Désactivation complète du système*

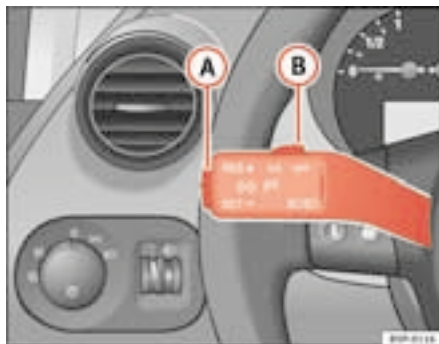

Fig. 126 Levier des clignotants et de l'inverseur-codes : commandes du régulateur de vitesse

Véhicules avec boîte de vitesses mécanique

Pour **désactiver complètement** le système, déplacer la commande **A** jusqu'à la limite droite (OFF emboîté), ou bien, le véhicule étant arrêté, couper l'allumage.

Véhicules avec boîte automatique /boîte automatique DSG

Pour désactiver totalement le système, il faut placer le levier de sélection sur l'une des positions suivantes : **P, N, R** ou **1** ou alors, lorsque le véhicule est à l'arrêt, en coupant le contact. ■

Conseils pratiques

L'intelligence au service de la technique

Freins

Servofrein

Le servofrein amplifie la pression que vous exercez sur la pédale de frein. Il fonctionne uniquement **lorsque le moteur tourne**.

Si le servofrein ne fonctionne pas, par ex. parce que le véhicule doit être remorqué ou parce que le servofrein est défectueux, vous devez exercer une pression beaucoup plus forte sur la pédale de frein qu'en temps normal.

ATTENTION !

La distance de freinage peut s'allonger sous l'influence de certains facteurs extérieurs.

- Ne faites jamais rouler le véhicule lorsque le moteur est à l'arrêt. Il y a sinon risque d'accident! La distance de freinage s'allonge considérablement car le servofrein ne fonctionne pas.
- Lorsque le servofrein ne fonctionne pas – par ex. en cas de remorquage du véhicule – l'effort à exercer sur la pédale est nettement plus important. ■

Assistance au freinage d'urgence (AFU)*

En situation d'urgence, la plupart des automobilistes freinent en général à temps mais sans pour autant utiliser la pression de freinage maximale. Ce qui allonge inutilement la distance de freinage !

C'est à ce moment-là qu'intervient l'assistance au freinage d'urgence : lorsque vous exercez une pression très rapide sur la pédale de frein, l'assistance au freinage d'urgence interprète cette action comme une situation d'urgence. Elle crée alors, en un minimum de temps, la pression de freinage maximale nécessaire pour activer plus rapidement et plus efficacement l'ABS et raccourcir la distance de freinage.

Ne relâchez pas la pression exercée sur la pédale de frein car, dès que vous la relâchez, l'assistance au freinage d'urgence est automatiquement désactivée.

ATTENTION !

- Le risque d'accident augmente lorsque vous roulez trop vite ou trop près du véhicule situé devant vous, ou lorsque la chaussée est glissante ou mouillée. Le risque d'accident accru ne peut pas être diminué, même par l'assistance au freinage d'urgence – risque d'accident !
- L'assistance au freinage d'urgence ne permet pas de dépasser les limites imposées par les lois de la physique. Une chaussée glissante ou mouillée reste dangereuse même avec l'assistance au freinage d'urgence ! Adaptez toujours votre vitesse à l'état de la chaussée et aux conditions de circulation. La sécurité accrue qui vous est offerte ne doit pas vous inciter à prendre des risques – risque d'accident ! ■

Système antiblocage et antipatinage M-ABS (ABS ET ASR)

ABS (dispositif antiblocage)

Le système antiblocage empêche le blocage des roues au freinage.

Le système antiblocage (ABS) contribue de manière significative à augmenter la sécurité active lors de la conduite.

Fonctionnement de l'ABS

Si une roue présente une vitesse de rotation trop faible par rapport à la vitesse réelle du véhicule et tend à se bloquer, le dispositif réduit la pression de freinage exercée sur cette roue. Ce processus de régulation se manifeste par des **mouvements de vibration de la pédale de frein** accompagnés de bruits. Le conducteur est ainsi informé que les roues ont tendance à se bloquer et que l'ABS intervient. Pour permettre à l'ABS de fonctionner de façon optimale dans cette plage de régulation, vous devez laisser la pédale de frein enfoncée – évitez absolument de « pomper ».

En cas de freinage brusque sur une chaussée glissante, la maniabilité de la direction se maintient à un niveau optimal car les roues ne se bloquent pas.

Il ne faut cependant pas s'attendre à ce que l'ABS réduise la distance de freinage dans *toutes* les circonstances. En cas de conduite sur des graviers ou de la neige fraîchement tombée sur un sol glissant, la distance de freinage peut même être augmentée.

ATTENTION !

- **L'ABS ne permet pas de dépasser les limites imposées par les lois de la physique. Une chaussée glissante ou mouillée reste dangereuse même avec l'ABS ! Lors que l'ABS est activé, il faut immédiatement adapter la**

ATTENTION ! (suite)

vitesse aux conditions de la route et du trafic. La sécurité accrue qui vous est offerte ne doit pas vous inciter à prendre des risques – risque d'accident !

- **L'efficacité de l'ABS dépend également des pneus ⇒ page 226.**
- **Les modifications apportées aux trains roulants ou au dispositif de freinage peuvent gêner considérablement le fonctionnement de l'ABS. ■**

Régulation antipatinage des roues motrices (ASR)

La régulation antipatinage empêche les roues de patiner lors de l'accélération.

Description et fonctionnement de l'antipatinage sur l'accélération (ASR)

Sur les véhicules à traction avant, le système ASR intervient en réduisant la puissance du moteur pour éviter le patinage des roues motrices au moment de l'accélération. Ce système fonctionne pour toute la gamme des vitesses avec le système ABS. Si un défaut se produit sur le système ABS, l'ASR s'arrêtera également de fonctionner.

L'ASR améliore de manière significative, voire même rend possible, le démarrage, l'accélération ou la montée de pentes, même si la chaussée présente des conditions défavorables.

L'ASR est automatiquement connecté au démarrage du moteur. Si nécessaire, il peut être connecté ou déconnecté en appuyant brièvement sur le bouton situé sur la console centrale.

Lorsque l'ASR est déconnecté, le témoin qui lui correspond s'allume. Normalement, il devrait être toujours connecté. Seuls dans des cas exceptionnels, c'est-à-dire, si l'on souhaite que les roues patinent, il faudra le déconnecter, par exemple :

- Avec une roue de secours de taille réduite. ▶

- Lorsque le véhicule est équipé de chaînes à neige.
- En cas de conduite sur de la neige profonde ou des terrains mous.
- Lorsque le véhicule est embourbé, pour le sortir « en le balançant. »

Il faudra ensuite reconnecter le dispositif.

ATTENTION !

- **Même l'ESP et l'ASR ne permettent pas de dépasser les limites imposées par les lois de la physique. Tenez compte de ce fait, surtout pour circuler sur une route glissante ou mouillée, ou avec une remorque.**
- **Le style de conduite doit être adapté en permanence à l'état de la chaussée et aux conditions de circulation. La sécurité accrue que fournit l'ASR ne devra en aucun cas vous inciter à prendre des risques !**

Prudence !

- Pour garantir un fonctionnement irréprochable de l'ESP et de l'ASR, les quatre roues doivent être équipées de pneus identiques. Si les pneus présentent des périmètres de roulement différents, cela pourrait réduire la puissance du moteur.
- D'éventuelles modifications apportées au véhicule (par ex. au moteur, au système de freinage, au châssis-suspension ou une combinaison roues/monte pneumatique différente) peuvent avoir une incidence sur le fonctionnement de l'ABS et de l'ASR. ■

Programme électronique de stabilisation (ESP)*

Généralités

Le programme électronique de stabilisation augmente la stabilité de la marche.

Ce programme électronique de stabilité réduit le risque de patinage.

Le programme électronique de stabilisation (ESP) comprend les systèmes **ABS, EDS et ASR**.

Programme électronique de stabilisation (ESP)*

L'ESP réduit le risque de dérapage en freinant les roues individuellement.

À l'aide de l'angle de braquage du volant et de la vitesse du véhicule, il détermine la direction souhaitée par le conducteur et il la compare constamment avec le comportement réel du véhicule. En cas d'écart, par exemple lorsque le véhicule commence à déraper, l'ESP freine automatiquement la roue concernée.

Le véhicule récupère sa stabilité grâce aux forces appliquées sur la roue à freiner. Si le véhicule tend à survirer (dérapage du train arrière), le système agit sur la roue avant qui décrit la trajectoire extérieure du virage.

ATTENTION !

- **Même l'ESP et l'ASR ne permettent pas de dépasser les limites imposées par les lois de la physique. Tenez compte de ce fait, surtout pour circuler sur une route glissante ou mouillée, ou avec une remorque.**
- **Le style de conduite doit être adapté en permanence à l'état de la chaussée et aux conditions de circulation. La sécurité accrue que fournit l'ESP ne devra en aucun cas vous inciter à prendre des risques !**

Prudence !

- Pour garantir un fonctionnement irréprochable de l'ESP, les quatre roues doivent être équipées de pneus identiques. Si les pneus présentent des périmètres de roulement différents, cela pourrait réduire la puissance du moteur.
- D'éventuelles modifications apportées au véhicule (par ex. au moteur, au système de freinage, sur le châssis-suspension ou une combinaison roues/monte pneumatique différente) peuvent avoir une incidence sur le fonctionnement de l'ABS, de l'EDS, de l'ESP et de l'ASR.

Nota

Pour déconnecter l'ESP avec l'interrupteur ⇒ page 159. ■

Système antiblocage (ABS)

Le dispositif antiblocage évite le blocage des roues lors du freinage ⇒ page 178. ■

Blocage électronique du différentiel (EDS)*

Le blocage électronique du différentiel permet d'éviter le patinage des roues motrices.

Grâce à l'EDS, démarrage, accélération et parcours en montagne se trouvent amplement facilités ou deviennent possibles, même lorsque l'état de la chaussée est défavorable.

L'EDS surveille la vitesse de rotation des roues motrices à l'aide des capteurs de l'ABS (en cas de défaillance de l'EDS, le témoin ABS s'allume ⇒ page 81.

Une différence de vitesse de rotation d'environ 100 tr/min entre les roues motrices due à un sol *partiellement* glissant d'un côté est compensée, jusqu'à une vitesse d'environ 80 km/h, par le freinage de la roue qui patine, la force motrice étant transmise à l'autre roue motrice par l'intermédiaire du différentiel.

Pour éviter que le frein à disque de la roue qui patine ne chauffe, l'EDS se déconnecte automatiquement en cas de sollicitation extrême. Le véhicule continuera à fonctionner avec les mêmes propriétés que celles d'un autre véhicule sans EDS. C'est pourquoi il n'y a pas d'avertissement de la déconnexion de l'EDS.

L'EDS se reconnecte automatiquement lorsque le frein a refroidi.

ATTENTION !

- **Accélérez avec prudence sur une chaussée glissante, par ex. sur la neige ou le verglas. Les roues motrices peuvent patiner malgré l'EDS, ce qui diminue la sécurité de conduite.**
- **Le style de conduite doit être constamment adapté à l'état de la chaussée et aux conditions de circulation. La sécurité accrue présentée par l'EDS ne doit pas vous inciter à prendre des risques !**

Prudence !

D'éventuelles modifications apportées au véhicule (par ex. au moteur, au système de freinage, aux trains roulants ou une combinaison roues/monte pneumatique différente) peuvent avoir une incidence sur le fonctionnement de l'EDS. ⇒ page 201 ■

Régulation antipatinage des roues motrices (ASR)

La régulation antipatinage empêche les roues de patiner lors de l'accélération ⇒ page 178. ■

Conduite écologique

Rodage

Rodage du moteur

Le moteur neuf doit être rodé pendant les 1 500 premiers kilomètres.

Jusqu'à 1 000 kilomètres

- Ne roulez pas à une vitesse supérieure aux $\frac{3}{4}$ de la vitesse maximale.
- N'accélérez pas à pleins gaz.
- Évitez les régimes élevés.
- Ne tractez pas de remorque.

De 1 000 à 1 500 kilomètres

- Augmentez *progressivement* l'allure jusqu'à la vitesse maximale ou jusqu'au régime maximal autorisé.

Pendant les premières heures de fonctionnement, le moteur subit des frottements internes plus élevés que plus tard, lorsque toutes les pièces mobiles sont rodées.



Conseil antipollution

Si vous soumettez votre moteur à un bon rodage, vous augmenterez sa longévité et vous réduirez la consommation d'huile. ■

Rodage des pneus et des plaquettes de frein

Des pneus neufs doivent être rodés avec précaution pendant les 500 premiers kilomètres, des plaquettes de frein neuves pendant les 200 premiers kilomètres.

Pendant les 200 premiers kilomètres, l'efficacité de freinage amoindrie des plaquettes de frein neuves peut être compensée par une pression plus importante sur la pédale de frein. Toutefois, en cas de freinage d'urgence avec des plaquettes de frein neuves, la distance de freinage peut être plus longue qu'avec des plaquettes de frein rodées.



ATTENTION !

- Les pneus neufs doivent être rodés car ils ne possèdent pas encore au départ leur adhérence optimale. Il y a un risque d'accident. Roulez donc avec la prudence qui s'impose pendant les 500 premiers kilomètres.
- Des plaquettes de frein neuves doivent d'abord être « rodées » et ne permettent pas, pendant les 200 premiers kilomètres, de développer les forces de frottement optimales. Cependant, vous pouvez compenser ce léger manque d'efficacité des freins en exerçant une pression plus importante sur la pédale de frein. ■

Effacité et distance de freinage

L'efficacité et la distance de freinage sont influencées par des situations de conduite et des états de chaussée divers.

L'efficacité du freinage dépend en grande partie de l'usure des **plaquettes** de frein. L'usure des plaquettes de frein dépend principalement des conditions d'utilisation et du style de conduite. Si vous circulez surtout en ville, effectuez souvent de courts trajets ou si votre style de conduite est plutôt sportif, nous vous conseillons de faire vérifier régulièrement l'épaisseur des plaquettes de frein par un Service Technique, avant la date prévue dans le Plan d'Entretien, pour qu'ils vérifient l'épaisseur des plaquettes.

La conduite avec des **freins mouillés**, par ex. après des passages à gué, suite à de fortes pluies, après un lavage du véhicule ou, en hiver, en raison du givre qui s'est formé sur les plaquettes de frein, entraîne une perte d'efficacité du freinage. Les freins doivent d'abord être « séchés par freinage ».

Le **liquide de frein** doit être vidangé au plus tard tous les deux ans. Si le liquide de frein est trop vieux, des bulles peuvent se former dans le système de freinage lorsque les freins sont fortement sollicités, ce qui nuit à l'efficacité du freinage.

ATTENTION !

L'allongement de la distance de freinage ou les entraves au bon fonctionnement du système de freinage augmentent le risque d'accident.

- Des plaquettes de frein neuves doivent d'abord être rodées et ne permettent pas, pendant les 200 premiers kilomètres, de développer les forces de frottement optimales. Vous pouvez compenser ce léger manque d'efficacité des freins en exerçant une pression plus importante sur la pédale de frein. Cette indication est également valable en cas de remplacement ultérieur des plaquettes de frein.

ATTENTION ! (suite)

- Lorsque les freins sont mouillés ou givrés et en cas de conduite sur des routes sur lesquelles du sel de déneigement a été répandu, l'efficacité du freinage peut être réduite.
- En côte, les freins sont excessivement sollicités et chauffent très vite. Avant d'aborder une descente longue et à forte déclivité, réduisez votre vitesse, rétrogradez ou sélectionnez un rapport inférieur si votre véhicule est équipé d'une boîte automatique. Vous bénéficiez ainsi de l'action du frein-moteur et soulagez les freins.
- Ne faites jamais « patiner » les freins en exerçant une légère pression sur la pédale. Un freinage constant entraîne la surchauffe des freins et allonge par conséquent la distance de freinage. Freinez plutôt par intermittence.
- Ne faites jamais rouler le véhicule lorsque le moteur est à l'arrêt. La distance de freinage s'allonge considérablement car le servofrein ne fonctionne pas.
- Si le liquide de frein est usagé et que les freins sont très fortement sollicités, des bulles de vapeur peuvent se former dans le système de freinage. Ceci réduit l'efficacité des freins.
- Les spoilers avant de deuxième monte ou endommagés peuvent gêner la ventilation des freins et entraîner ainsi leur surchauffe. Avant l'achat de tout accessoire, tenez compte des remarques correspondantes ⇒ page 201, « Modifications techniques ».
- Lorsque l'un des circuits du système de freinage est défaillant, la distance de freinage s'allonge considérablement ! Rendez-vous immédiatement dans un atelier spécialisé et évitez tout déplacement inutile. ■

Système d'épuration des gaz d'échappement

Catalyseur*

Pour que le catalyseur fonctionne longtemps

- Utilisez exclusivement de l'essence sans plomb.
- N'attendez pas que le réservoir de carburant se vide.
- Lors de la vidange ou si vous ajoutez de l'huile-moteur, ne dépassez pas la quantité nécessaire ⇒ page 215, « Appoint d'huile-moteur  ».
- Ne procédez pas à un démarrage par remorquage mais utilisez des câbles de démarrage ⇒ page 258.

Si vous constatez en cours de route des ratés d'allumage, une perte de puissance ou une instabilité de fonctionnement du moteur, réduisez immédiatement votre vitesse et faites vérifier votre véhicule dans l'atelier spécialisé le plus proche. En règle générale, le témoin de gaz d'échappement s'allume lorsque les symptômes décrits se produisent ⇒ page 75. Dans ce cas, le carburant imbrûlé risque de parvenir dans le système d'échappement et par conséquent d'être rejeté dans l'atmosphère. Par ailleurs, le catalyseur risquerait d'être endommagé par surchauffe.

ATTENTION !

Le catalyseur devient brûlant ! Risque d'incendie !

- Arrêtez le véhicule en veillant à ce que le catalyseur n'entre pas en contact avec de l'herbe sèche ou des matériaux inflammables pouvant se trouver sous le véhicule.
- N'utilisez jamais de produit supplémentaire de protection pour soubassement ni de produits anticorrosion pour tuyaux d'échappement, catalyseurs ou écrans thermiques. Ces substances risquent de s'enflammer pendant la marche du véhicule.

Prudence !

N'épuisez jamais totalement le réservoir de carburant, car dans ce cas, l'irrégularité de l'alimentation en carburant peut provoquer des défaillances d'allumage. Lors des ratés d'allumage, du carburant imbrûlé parvient dans le système d'échappement, ce qui peut provoquer une surchauffe et un endommagement du catalyseur.

Conseil antipollution

Une odeur de soufre à l'échappement peut être perçue dans certaines conditions de fonctionnement du moteur même si le système d'épuration des gaz fonctionne de façon irréprochable. Cela dépendra du pourcentage de soufre que contient le carburant. Le choix d'une autre marque de carburant permet le plus souvent de remédier à ce défaut. ■

Filtere à particules pour moteurs Diesel

Le filtre à particules pour moteurs Diesel élimine la suie produite lors de la combustion du gazole.

Le filtre à particules diesel filtre pratiquement toutes les particules de suie du gaz d'échappement. Les particules de suie s'accumulent sur le filtre, où elle sont régulièrement brûlées. Pour faciliter ce processus, nous vous recommandons d'effectuer de temps en temps des trajets occasionnels à une vitesse supérieure à 60 km/h. Si l'on n'effectue que des trajets courts, la suie s'accumule sur le filtre à particules. ▶

ATTENTION !

- Comme le filtre à particules pour moteurs Diesel peut atteindre des températures très élevées, gardez votre voiture de sorte que le filtre à particules n'entre pas en contact avec des matières facilement inflammables pouvant se trouver sous la voiture. Sinon, il y a risque d'incendie.

Prudence !

Sur les véhicules équipés de filtre à particules pour moteurs Diesel, ne jamais faire l'appoint avec du biocarburant diesel (RME) car le système d'alimentation pourrait être endommagé. ■

Voyages à l'étranger

Observations

Pour des voyages à l'étranger, il faut également tenir compte des points suivants :

- Dans les véhicules à essence équipés avec un catalyseur, il faut tenir compte du fait de pouvoir disposer durant le voyage d'essence sans plomb. Voir le chapitre « Faire le plein ». Les clubs automobiles vous informeront sur le réseau de stations service qui disposent d'essence sans plomb.
- Dans certains pays il est possible que le modèle de votre voiture ne soit pas commercialisé, ainsi, les Services Techniques ne disposeront pas de certaines pièces de rechange pour celle-ci, ou ils ne pourront réaliser que des réparations limitées.

Les distributeurs SEAT et les importateurs respectifs vous fourniront avec plaisir des informations sur les préparatifs de type technique qu'il faut faire

sur votre véhicule ainsi que sur l'entretien dont il a besoin et les possibilités de réparation. ■

Masquage des projecteurs

Lorsque vous circulez dans des pays où l'on circule du côté opposé à celui de votre pays d'origine, les feux de croisement asymétriques éblouissent les automobilistes venant en sens inverse.

Pour éviter cet éblouissement, il faut coller des films en plastique sur certaines zones du verre des projecteurs afin de les masquer. Vous pourrez recevoir plus d'informations dans n'importe quel Service Technique. ■

Recouvrement des phares simples pour guide gauche

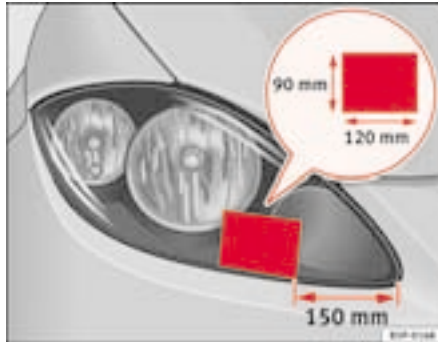

Fig. 127 Phare droit

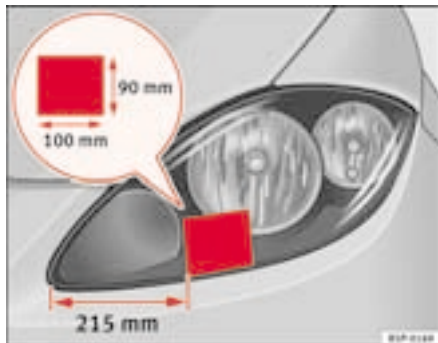

Fig. 128 Phare gauche

Sur le phare droit si l'on en vient à circuler sur la voie de gauche au lieu de la voie de droite ⇒ fig. 127.

Sur le phare gauche si l'on en vient à circuler sur la voie de gauche au lieu de la voie de droite ⇒ fig. 128. ■

Recouvrement des phares simples pour le guide droit

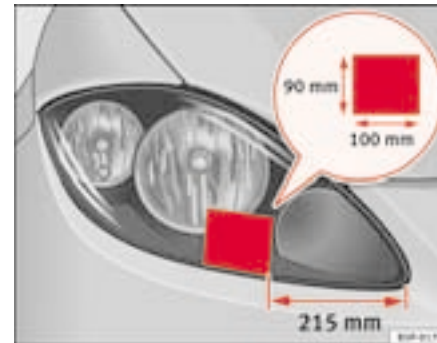

Fig. 129 Phare droit

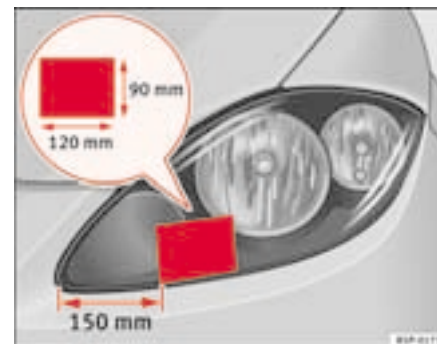

Fig. 130 Phare gauche ▶

Sur le phare droit si l'on en vient à circuler sur la voie de droite au lieu de la voie de gauche.

Sur le phare gauche si l'on en vient à circuler sur la voie de droite au lieu de la voie de gauche. ■

Recouvrement des phares bi-xénon pour guide gauche

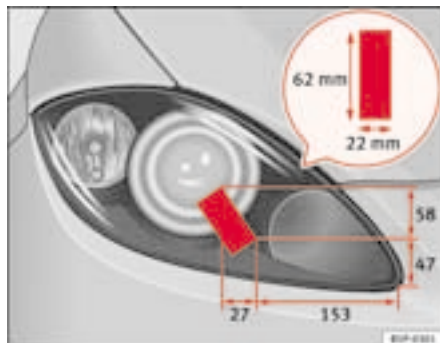

Fig. 131 Phare droit

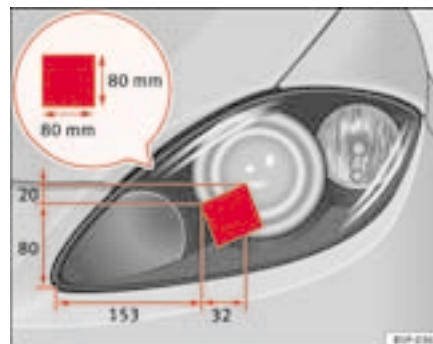

Fig. 132 Phare gauche

Sur le phare droit si l'on en vient à circuler sur la voie de gauche au lieu de la voie de droite ⇒ fig. 131.

Sur le phare gauche si l'on en en vient à circuler sur la voie de gauche au lieu de la voie de droite ⇒ fig. 132. ■

Recouvrement des phares bi-xénon pour le guide droit

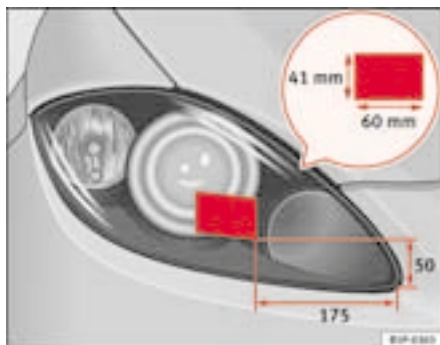

Fig. 133 Phare droit



Fig. 134 Phare gauche

Sur le phare droit si l'on en vient à circuler sur la voie de droite au lieu de la voie de gauche.

Sur le phare gauche si l'on en vient à circuler sur la voie de droite au lieu de la voie de gauche. ■

Conduite avec remorque

Quels sont les points à observer lors de la traction d'une remorque ?

À condition d'être doté des équipements techniques adéquats, le véhicule peut être également utilisé pour tracter une remorque.

Si le véhicule dispose d'un attelage monté **en usine**, cela signifie qu'il est pourvu d'un point de vue technique et légal de tout ce qui est nécessaire pour pouvoir conduire avec une remorque. Pour le **montage postérieur** d'un dispositif de remorque, consultez ⇒ page 204.

Connecteur

Votre véhicule dispose d'un connecteur de 12 broches pour la connexion électrique entre le véhicule et la remorque.

Dans le cas où la remorque est équipée d'un **connecteur à 7 broches**, il faudra utiliser un câble adaptateur. Vous pourrez l'acheter dans un Service Technique.

Poids tracté / poids sur flèche

Il ne faut pas dépasser le poids tracté autorisé. Si vous n'exploitez pas le poids tracté maximum autorisé, vous pourrez gravir des pentes à plus fort pourcentage.

Les poids tractés indiqués ne sont valables que pour des **altitudes** qui ne dépassent pas 1 000 m au dessus du niveau de la mer. Plus l'altitude est élevée, plus le rendement du moteur et la tenue en côte diminuent du fait de la densité décroissante de l'air et, par conséquent, plus le poids tracté auto- ▶

risé diminue proportionnellement à l'altitude. Le poids total roulant autorisé doit être réduit de 10 % par tranche de 1 000 m d'altitude supplémentaire. Le poids total roulant s'obtient en additionnant le poids du véhicule chargé à celui de la remorque chargée. Le **poids sur flèche autorisé** sur la boule d'attelage doit être utilisé au maximum, sans toutefois le dépasser.

Les indications de **poids tractés** et de **poids sur flèche** figurant sur la plaque du constructeur du dispositif d'attelage ne constituent que des valeurs de contrôle du dispositif. Les données véhicule se situent fréquemment *en-deçà* de ces valeurs, reportez-vous aux papiers du véhicule ou à la section ⇒ chap. « Caractéristiques techniques ».

Répartition de la charge

Répartissez la charge dans la remorque en veillant à placer les objets lourds le plus près possible de l'essieu. Attachez solidement les objets pour les empêcher de glisser.

Pression de gonflage des pneus

La pression de gonflage maximale des pneus est indiquée sur un autocollant apposé sur la face intérieure de la trappe à carburant. La pression des pneus de la remorque correspond à celle préconisée par le fabricant de la remorque.

Rétroviseurs extérieurs

Si les rétroviseurs de série ne vous offrent pas une visibilité suffisante de la circulation derrière la remorque, vous devez faire monter des rétroviseurs extérieurs supplémentaires. Ces deux rétroviseurs extérieurs doivent être fixés sur des bras rabattables. Réglez-les de façon à obtenir un champ visuel suffisant vers l'arrière.

ATTENTION !

Ne transportez jamais personne dans une remorque, car ces personnes seraient en grand danger.

Nota

- Si vous tractez souvent une remorque, nous vous conseillons, en raison de la plus grande sollicitation du véhicule, de faire réviser ce dernier plus souvent, même entre les échéances d'entretien.
- Renseignez-vous pour savoir si des directives particulières sur la traction d'une remorque sont applicables dans votre pays. ■

Boule du dispositif d'attelage*

Selon la version du modèle, la boule du dispositif d'attelage peut être logée dans la boîte à outils.

La boule du dispositif d'attelage est livrée avec une notice expliquant comment la mettre en place et la retirer correctement.

ATTENTION !

Il faut fixer solidement la boule du dispositif d'attelage dans le coffre à bagages pour éviter qu'elle soit projetée en cas de freinage brusque et blesse les occupants.

Nota

- Pour des raisons légales, la boule doit être retirée en cas de conduite sans remorque si elle masque la plaque d'immatriculation. ■

Conseils pour la conduite

Une prudence toute particulière s'impose en cas de conduite avec une remorque.

Répartition du poids

La configuration véhicule à vide/remorque chargée est des plus défavorables en termes de répartition du poids. Si vous ne pouvez éviter cette configuration, roulez très lentement !

Vitesse

La stabilité directionnelle de l'ensemble véhicule/remorque devient moins bonne lorsque la vitesse augmente. Par conséquent, ne roulez pas jusqu'aux vitesses maximales autorisées si l'état de la route ou les conditions météorologiques (danger en cas de vents forts) s'avèrent défavorables. Cette recommandation est particulièrement applicable en cas de pente prononcée.

Dans tous les cas, la vitesse devra être immédiatement réduite au moindre **mouvement de balancement** de la remorque. N'essayez jamais de « redresser » l'ensemble véhicule tracteur/remorque en accélérant.

Freinez à temps. Lorsqu'il s'agit d'une remorque avec **frein par énergie cinétique**, freinez *d'abord doucement* puis plus énergiquement. De cette manière, vous éviterez les secousses qui pourraient se produire suite au blocage des roues de la remorque. Rétrogradez suffisamment tôt avant une pente prononcée afin de bénéficier du frein-moteur.

Surchauffe

Surveillez l'indicateur de température du liquide de refroidissement si, par très grande chaleur, vous devez gravir une longue pente avec un faible rapport de boîte de vitesses et un régime-moteur élevé ⇒ page 57.

Programme électronique de stabilisation*

L'ESP* doit toujours être activé lorsque vous tractez une remorque. Le système ESP* permet de stabiliser une remorque qui fait une embardée ou qui oscille. ■

Conduite économique et respectueuse de l'environnement

Généralités

La consommation de carburant dépend essentiellement du style de conduite de chaque conducteur.

La consommation de carburant, la pollution, ainsi que l'usure du moteur, des freins et des pneus dépendent principalement de trois facteurs :

- Le style personnel de conduite
- Les conditions individuelles de l'usure du véhicule (situation météorologique, état de la chaussée)
- Conditions techniques

La consommation de carburant peut être facilement réduite entre 10 et 15 pour cent en adoptant une conduite anticipée et économique. Les recommandations figurant dans cette section vous aideront à préserver l'environnement tout en ménageant votre portefeuille. ■

Prévision durant la conduite

C'est à l'accélération qu'un véhicule consomme le plus de carburant. Anticipez, cela vous permettra de freiner et d'accélérer moins souvent. Dans la mesure du possible, laissez le véhicule rouler par inertie, par exemple lorsque vous voyez que le prochain feu de signalisation est au rouge. ■

Entretiens périodiques

L'entretien régulier de votre véhicule par votre Service Technique constitue déjà une condition favorable à la conduite économique *avant* même de prendre la route. L'état de votre moteur se répercute non seulement sur la sécurité routière et le maintien de la valeur de votre véhicule, mais aussi sur la **consommation de carburant**.

La consommation d'un moteur mal réglé peut augmenter de 10 % par rapport à la normale !

Vérifiez le **niveau d'huile** lorsque vous faites le plein ⇒ page 214. La consommation d'huile dépend en grande partie du chargement et du régime du moteur. En fonction du style de conduite, la consommation d'huile peut atteindre jusqu'à 1 litre chaque 1 000 km. ■

Évitez les trajets courts

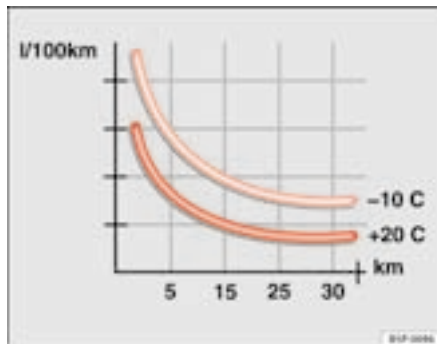

Fig. 135 Consommation de carburant (l/100 km) à deux températures ambiantes différentes.

Le moteur et le catalyseur doivent atteindre leur **température de fonctionnement** optimale pour réduire de manière efficace la consommation et les émissions de gaz polluants.

Le moteur froid consomme entre 50 et 70 l/100 km immédiatement après le démarrage. Après environ un kilomètre, la consommation descend à entre 20 et 30 l/100 km. Il faut avoir parcouru environ *quatre* kilomètres pour que le moteur chauffe et que la consommation se normalise. C'est pourquoi il est important d'éviter les trajets courts.

Dans ce type de situation, la **température ambiante** est également décisive.

L'illustration montre la différence de consommation sur un même trajet à +20°C et à -10°C. Votre véhicule consomme plus de carburant en hiver qu'en été. ■

Entretien et nettoyage

Généralités

Un lavage et un entretien réguliers permettent de maintenir la valeur du véhicule.

Entretien du véhicule

Un entretien régulier et adéquat contribue au **maintien de la valeur** de votre véhicule. Il peut constituer l'une des conditions pour bénéficier de droits à la garantie en cas de dégâts dus à la corrosion ou de défauts de peinture sur la carrosserie.

Le meilleur moyen de protéger votre véhicule contre les agressions de l'environnement est de le laver *souvent* et d'appliquer un traitement de protection. Plus les restes d'insectes, les fientes d'oiseaux, les retombées résineuses sous les arbres, les poussières de la route, les pollutions industrielles, les taches de goudron, les particules de suie, les sels de déneigement et autres dépôts agressifs restent collés longtemps sur la surface extérieure du véhicule, plus leur action est destructrice. Les températures élevées (ensoleillement intense par exemple) renforcent leur action corrosive.

Après la période hivernale d'épandage de sel de déneigement, procédez impérativement à un lavage à fond du **soubassement** du véhicule.

Produits d'entretien

Les produits d'entretien nécessaires sont disponibles auprès des Services Techniques. Veuillez conserver les notices jointes aux emballages des produits d'entretien jusqu'à ce que ceux-ci soient entièrement utilisés.

ATTENTION !

- **Les produits d'entretien peuvent être toxiques. C'est la raison pour laquelle ils doivent être conservés dans leur emballage original fermé.**

ATTENTION ! (suite)

Maintenez-les hors de portée des enfants ! Il y a sinon danger d'intoxication !

- **Avant d'utiliser les produits d'entretien, lisez et observez les indications et mises en garde figurant sur l'emballage. En cas d'utilisation abusive, les produits d'entretien peuvent se révéler dangereux pour la santé ou entraîner des dommages sur le véhicule. Il faut utiliser ces produits qui peuvent produire des vapeurs nocives dans des endroits bien aérés.**
- **N'utilisez jamais de carburant, de térébenthine, d'huile-moteur, de dissolvant pour vernis à ongles ou d'autres liquides hautement volatils. Ils sont toxiques et facilement inflammables. Il existe un danger d'explosion et d'incendie.**
- **Avant de laver ou d'entretenir votre véhicule, coupez le moteur, serrez le frein à main et retirez la clé de contact.**

Prudence !

N'essayez en aucun cas d'enlever la saleté, la boue ou la poussière lorsque la surface extérieure du véhicule est sèche. N'utilisez pas non plus de chiffon ou d'éponge secs, ce qui risquerait d'endommager la peinture ou les glaces de votre véhicule. Détrempez la saleté, la boue ou la poussière à grande eau.

Conseil antipollution

- Lorsque vous achetez des produits d'entretien, choisissez de préférence des produits écologiques.
- Les restes de produits d'entretien ne doivent pas être jetés aux ordures ménagères. Conformez-vous pour cela aux instructions figurant sur l'emballage. ■

Entretien de l'extérieur du véhicule

Installation de lavage automatique

La résistance de la peinture de votre véhicule est telle que vous pouvez en principe laver celui-ci sans problème dans une installation de lavage automatique. Toutefois, la sollicitation réelle de la peinture dépend en grande partie de la conception de l'installation de lavage, des brosses de lavage, du filtrage de l'eau et du type de produit de nettoyage ou d'entretien utilisé.

Après un lavage, l'**efficacité du freinage** peut être retardée en raison de l'humidité – ou en hiver du givrage – des disques et des plaquettes de frein. Les freins doivent d'abord être « séchés par freinage » ⇒ page 182, « Efficacité et distance de freinage ».

ATTENTION !

La présence d'humidité, de glace ou de sel de déneigement sur les freins peut nuire à l'efficacité du freinage – risque d'accident ! ■

Lavage à la main

Lavage du véhicule

- Détrempez d'abord la saleté avec de l'eau puis rincez.
- Nettoyez le véhicule à l'aide d'une éponge douce, d'un gant ou d'une brosse de lavage en frottant légèrement de haut en bas.
- Rincez l'éponge ou le gant de lavage le plus souvent possible.
- N'utilisez de shampooing qu'en cas de saleté tenace.

- Nettoyez en dernier lieu et à l'aide d'une deuxième éponge ou gant de lavage, les jantes, les seuils de porte, etc.
- Rincez le véhicule à grande eau.
- Séchez ensuite soigneusement la surface du véhicule à l'aide d'une peau de chamois.
- Par **grand froid** séchez les joints en caoutchouc et leurs surfaces de contact à l'aide d'un chiffon pour éviter qu'ils ne gèlent. Traitez les joints en caoutchouc avec un aérosol aux silicones.

Après le lavage du véhicule

- Évitez tout freinage violent ou brusque immédiatement après le lavage du véhicule. Les freins doivent d'abord être « séchés par freinage » ⇒ page 182, « Efficacité et distance de freinage ».

ATTENTION !

- Ne lavez le véhicule que si le contact d'allumage est coupé.
- Protégez vos mains et vos bras lorsque vous nettoyez par exemple le soubassement ou la face intérieure des passages de roues pour éviter de vous blesser avec des pièces métalliques à arêtes vives.
- La présence d'humidité, de glace ou de sel de déneigement sur les freins peut nuire à l'efficacité du freinage – risque d'accident !

Prudence !

- N'essayez en aucun cas d'enlever la saleté, la boue ou la poussière lorsque la surface extérieure du véhicule est sèche. N'utilisez pas non plus de chiffon ou d'éponge secs, ce qui risquerait de rayer la peinture ou les glaces de votre véhicule. ▶

- Nettoyage du véhicule à températures extérieures basses : si vous nettoyez le votre voiture au jet, veillez à ne pas diriger le jet d'eau directement sur les serrures ou sur les joints de portes ou de capots. Sinon, ils pourraient geler.



Conseil antipollution

Ne lavez le véhicule qu'aux emplacements de lavage spécialement prévus à cet effet afin d'éviter que les eaux usées, éventuellement souillées d'huile, ne parviennent dans les égouts. Dans certaines régions, il est interdit de laver son véhicule en dehors des emplacements prévus à cet effet.



Nota

Évitez de laver le véhicule en plein soleil. ■

Lavage au nettoyeur haute pression

Des précautions toutes particulières s'imposent lors du lavage d'un véhicule au nettoyeur haute pression !

- Conformez-vous aux instructions d'utilisation du nettoyeur haute-pression, en particulier pour ce qui est de la **pression** et de la **distance de nettoyage**.
- Respectez une distance suffisante par rapport aux matériaux souples et aux pare-chocs laqués.
- Évitez l'utilisation d'un nettoyeur haute-pression sur les glaces givrées ou couvertes de neige ⇒ page 194.
- N'utilisez pas de buses à jet omnidirectionnel (« rotabuses ») ⇒ .

- Évitez tout freinage violent ou brusque immédiatement après le lavage du véhicule. Les freins doivent d'abord être « séchés par freinage » ⇒ page 182.



ATTENTION !

- **Les pneus ne doivent jamais être nettoyés avec des buses à jet omnidirectionnel (« rotabuses »). Même si la distance de nettoyage est relative-ment grande et la durée du jet très brève, les pneus risquent d'être endom- magés Il y a un risque d'accident.**
- **La présence d'humidité, de glace ou de sel de déneigement sur les freins peut nuire à l'efficacité du freinage – risque d'accident !**



Prudence !

- La température de l'eau ne doit pas dépasser 60° C, ce qui risquerait d'endommager le véhicule.
- Pour éviter d'endommager le véhicule, maintenez un espace suffisant par rapport aux matériaux tendres comme les flexibles en caoutchouc, les pièces en matière plastique, les insonorisants, etc. Cette précaution vaut également pour le nettoyage des pare-chocs peints. Plus l'espacement de la buse par rapport à la surface à nettoyer est faible, plus le matériau est sollicité. ■

Traitement de protection de la peinture du véhicule

L'application régulière d'un traitement de protection protège la peinture du véhicule.

Appliquez un traitement de protection sur la peinture du véhicule lorsque vous observez que l'eau ne perle plus sur la peinture *propre*.

Vous trouverez dans n'importe quel Service Technique *un traitement de protection à la cire dure* de bonne qualité. ▶

L'application régulière d'un produit d'entretien protège en grande partie la peinture de votre véhicule contre les agressions de l'environnement ⇒ page 191. Il la protège également contre de légères agressions mécaniques.

Même si vous utilisez régulièrement un **traitement de protection à la cire** dans l'installation de lavage automatique, nous vous conseillons de traiter la peinture à la cire dure au moins deux fois par an. ■

Lustrage de la peinture du véhicule

Le lustrage redonne du brillant à la peinture du véhicule.

Le lustrage est indispensable uniquement quand la peinture est ternie et que l'emploi du produit de protection ne suffit plus à lui rendre le lustre voulu. Un produit de lustrage approprié est disponible auprès du Service Technique.

Si le produit de lustrage ne contient pas de substances protectrices, vous devez ensuite appliquer un traitement de protection ⇒ page 193, « Traitement de protection de la peinture du véhicule ».

Prudence !

Pour éviter que la peinture du véhicule ne soit endommagée :

- Ne traitez pas les pièces peintes de couleur mate et les pièces en matière plastique avec des produits de lustrage ou des cires dures.
- Ne lustrez pas la peinture du véhicule dans un environnement sableux ou poussiéreux. ■

Entretien des pièces en matière plastique

Les pièces en matière plastique ne doivent pas entrer en contact avec des solvants.

Si un lavage normal s'avère insuffisant, les pièces en matière plastique peuvent également être traitées avec des produits d'entretien et de nettoyage homologués pour matières plastiques **sans dissolvants**.

Prudence !

- L'usage de désodorisants liquides, placés directement sur les diffuseurs d'air du véhicule, peut endommager les pièces en plastique si l'on renverse du liquide accidentellement sur celles-ci.
- Les nettoyeurs contenant des solvants attaquent le matériau et peuvent l'endommager. ■

Nettoyage des vitres et rétroviseurs extérieurs

Nettoyage des glaces

- Vaporisez les glaces avec du nettoyeur pour glaces à base d'alcool et de commercialisation courante.
- Séchez les glaces à l'aide d'une peau de chamois propre ou d'un chiffon non pelucheux.

Déblayez la neige

- Déblayez la neige des glaces et des rétroviseurs à l'aide d'une balayette. ▶

Enlevez le givre

- Utilisez un aérosol dégivrant.

Pour sécher les glaces, utilisez un chiffon ou une peau de chamois propre. Une peau de chamois utilisée pour essuyer des surfaces peintes contient des résidus gras de traitements de protection et risquerait de salir les glaces.

Pour enlever le givre, utilisez de préférence un aérosol dégivrant. Si vous utilisez une raclette, ne lui imprimez pas de mouvements de va-et-vient, mais déplacez-la uniquement dans un sens.

Vous pouvez éliminer les résidus de caoutchouc, d'huile, de graisse ou de silicone à l'aide de nettoyant pour glaces ou d'un dégraissant antisilicone.

Les résidus de cire ne peuvent être éliminés qu'à l'aide d'un nettoyant spécial disponible dans les Services Techniques. Les résidus de cire sur le pare-brise peuvent entraîner le broutement des balais d'essuie-glace. Le remplissage du réservoir de lave-glace avec un nettoyant pour glaces aux propriétés dissolvantes pour la cire permet d'éliminer ce broutement. Les nettoyants à effet dégraissant ne peuvent toutefois pas éliminer ces dépôts.

Prudence !

- N'enlevez jamais la neige ou le givre des glaces et des rétroviseurs avec de l'eau chaude ou bouillante – risque de fissuration du verre !
- Les fils chauffants du dégivrage de glace arrière se trouvent sur la face intérieure de la glace. Pour éviter de les endommager, n'apposez aucun auto-collant sur les fils chauffants. ■

Nettoyage des balais d'essuie-glace

Des balais d'essuie-glace propres permettent d'assurer une bonne visibilité.

1. Éliminez la poussière et la saleté des balais d'essuie-glace à l'aide d'un chiffon doux.
2. Nettoyez les balais d'essuie-glace à l'aide d'un nettoyant pour vitres. En cas de salissures tenaces, utilisez une éponge ou un chiffon. ■

Entretien des joints en caoutchouc

Des joints en caoutchouc correctement entretenus gèlent difficilement.

1. Éliminez la poussière et la saleté des joints en caoutchouc à l'aide d'un chiffon doux.
2. Traitez les joints en caoutchouc avec un produit d'entretien pour caoutchouc.

Les joints en caoutchouc des portes, des capots et des glaces conservent leur souplesse et durent plus longtemps si vous les enduisez de temps à autre d'un produit d'entretien des caoutchoucs (produit d'entretien aux silicones à vaporiser p. ex.).

L'entretien des caoutchoucs vous permet de prévenir l'usure prématurée des joints. Il facilite en outre l'ouverture des portes. Des joints en caoutchouc correctement entretenus gèlent difficilement en hiver. ■

Barilletts de serrures de portes

Les barilletts de serrures de portes peuvent geler en hiver.

Pour dégeler les barilletts de serrures de portes, nous vous conseillons un aérosol avec des propriétés lubrifiantes et anticorrosive. ■

Nettoyage des pièces chromées

1. Nettoyez les pièces chromées à l'aide d'un chiffon humide.
2. Lustrez les pièces chromées à l'aide d'un chiffon doux et sec.

Si cela s'avère insuffisant, utilisez un **produit d'entretien pour chromes** de bonne qualité. Ce produit d'entretien pour chromes vous permet également d'éliminer les taches ou dépôts en surface.



Prudence !

Pour éviter les rayures sur les surfaces chromées :

- N'utilisez en aucun cas un produit d'entretien abrasif pour l'entretien des chromes.
- Évitez de nettoyer ou de lustre les surfaces chromées dans un environnement sableux ou poussiéreux. ■

Jantes en acier

- Nettoyez les jantes en acier à intervalles réguliers à l'aide d'une éponge spéciale.

Les résidus collés provenant de l'usure des plaquettes de frein peuvent être éliminés à l'aide d'un détachant pour poussières industrielles. Retouchez les dégâts de peinture sur les jantes en acier avant la formation de rouille.



ATTENTION !

- **Les pneus ne doivent jamais être nettoyés avec des buses à jet omnidirectionnel. Même si la distance de nettoyage est relativement grande et la durée du jet très brève, les pneus risquent d'être endommagés Il y a un risque d'accident.**
- **La présence d'humidité, de glace ou de sel de déneigement sur les freins peut nuire à l'efficacité du freinage – risque d'accident ! Évitez tout freinage violent ou brusque immédiatement après le lavage du véhicule. Les freins doivent d'abord être « séchés par freinage » ⇒ page 182, « Efficacité et distance de freinage ». ■**

Jantes en alliage léger

Tous les quinze jours

- Nettoyez les jantes en alliage léger pour éliminer le sel de déneigement et les résidus provenant de l'usure des plaquettes de frein.
- Traitez les jantes avec un produit de nettoyage exempt d'acide.

Tous les trois mois

- Tous les trois mois, enduisez entièrement les roues de cire dure.

Entretenez régulièrement les jantes en alliage léger pour qu'elles conservent durablement leur esthétique. Si vous n'enlevez pas régulièrement les sels de ►

déneigement et les résidus provenant de l'usure des plaquettes de frein, ces substances risquent d'attaquer l'alliage léger.

Nous vous recommandons l'utilisation d'un produit de nettoyage exempt d'acide pour jantes en alliage léger.

Les produits de lustrage pour peinture et autres produits abrasifs ne doivent pas être utilisés pour l'entretien des jantes. Si la couche de peinture de protection a été endommagée, par exemple par gravillonnage, procédez immédiatement à une retouche.

ATTENTION !

- Les pneus ne doivent jamais être nettoyés avec des buses à jet omnidirectionnel. Même si la distance de nettoyage est relativement grande et la durée du jet très brève, les pneus risquent d'être endommagés Il y a un risque d'accident.
- La présence d'humidité, de glace ou de sel de déneigement sur les freins peut nuire à l'efficacité du freinage – risque d'accident ! Évitez tout freinage violent ou brusque immédiatement après le lavage du véhicule. Les freins doivent d'abord être « séchés par freinage » ⇒ page 182, « Efficacité et distance de freinage ». ■

Protection du soubassement

Le dessous du véhicule bénéficie d'un traitement de protection durable contre les agressions chimiques et mécaniques.

La couche protectrice peut être endommagée lors de l'utilisation du véhicule. C'est pourquoi nous vous recommandons de faire effectuer un contrôle, et le cas échéant une retouche, du dessous du véhicule et du châssis avant et après la période hivernale.

Nous vous recommandons de confier les travaux de retouche ou les mesures de protection supplémentaires contre la corrosion à un Service Technique.

ATTENTION !

N'utilisez jamais de produit de protection pour soubassement ni de produits anticorrosion pour tuyaux d'échappement, catalyseurs ou écrans thermiques. La chaleur dégagée par le système d'échappement ou les pièces du moteur peut enflammer ces substances. Il y a risque d'incendie ! ■

Nettoyage du compartiment-moteur

Des précautions toutes particulières s'imposent lors du nettoyage du compartiment-moteur.

Protection anticorrosion

Le compartiment-moteur et la surface du groupe moteur ont subi, en usine, un traitement de protection anticorrosion.

Une bonne protection anticorrosion est très importante, particulièrement en hiver, si vous empruntez souvent des routes sur lesquelles du sel de déneigement a été répandu. Pour stopper l'action corrosive du sel, il est conseillé de nettoyer à fond le compartiment-moteur avant et après la période de salage.

Les Services Techniques disposent des produits de nettoyage et de protection appropriés ainsi que des installations d'atelier nécessaires. Nous vous conseillons donc de lui confier ces travaux.

Le nettoyage du compartiment-moteur avec des produits dégraissants ou le lavage du moteur entraînent le plus souvent l'élimination de la couche anticorrosion. L'application d'une couche de protection longue durée sur toutes ►

les surfaces, plis, joints et organes du compartiment-moteur doit être ensuite impérativement effectuée.

ATTENTION !

- Avant toute intervention dans le compartiment-moteur, tenez compte des avertissements ⇒ page 209.
- Arrêtez le moteur, enfoncez à fond la pédale du frein de stationnement et retirez dans tous les cas la clé de contact avant d'ouvrir le capot-moteur.
- Laissez refroidir le moteur avant de nettoyer le compartiment-moteur.
- Protégez vos mains et vos bras lorsque vous nettoyez par exemple le soubassement, la partie intérieure des passages de roues ou les enjoliveurs pour éviter de vous coupez. Sinon vous pourriez vous blesser.
- La présence d'humidité, de glace ou de sel de déneigement sur les freins peut nuire à l'efficacité du freinage – risque d'accident ! Évitez tout freinage violent ou brusque immédiatement après le lavage du véhicule.
- Ne touchez jamais au ventilateur de radiateur. Il est asservi à la température et peut se mettre en route automatiquement – même lorsque la clé de contact a été retirée !

Conseil antipollution

Lors d'un lavage du moteur, des restes de carburant, de graisse et d'huile peuvent être emportés par l'eau de lavage, celle-ci doit donc être épurée à l'aide d'un séparateur d'huile. C'est pourquoi le lavage du moteur ne doit être effectué que dans un atelier spécialisé ou une station-service équipée pour cette opération. ■

Entretien de l'habitacle

Nettoyage des pièces en matière plastique et du tableau de bord

- Imbibez d'eau un chiffon propre et non pelucheux et nettoyez les pièces en matière plastique ainsi que le tableau de bord.
- Si cela s'avère inefficace, utilisez un produit de nettoyage et d'entretien **sans solvants** spécial pour matières plastiques.

ATTENTION !

Ne nettoyez jamais le tableau de bord et la surface des modules d'airbags avec des nettoyeurs contenant des dissolvants. Les nettoyeurs contenant des dissolvants rendent la surface poreuse. En cas de déclenchement de l'airbag, les pièces en matière plastique qui se détachent risquent de provoquer de graves blessures.

Prudence !

Les nettoyeurs contenant des solvants attaquent le matériau et peuvent l'endommager. ■

Nettoyage des décorations en bois*

- Imbibez un chiffon propre d'eau et nettoyez les décors en bois.
- Si cela s'avère inefficace, utilisez une solution savonneuse douce. ▶

**Prudence !**

Les nettoyeurs contenant des solvants attaquent le matériau et peuvent l'endommager. ■

Nettoyage des garnitures et revêtements en tissu

Traitez les garnitures et revêtements en tissu des portes, du ciel de pavillon, etc. avec des produits de nettoyage spéciaux ou avec une mousse de nettoyage à sec et une brosse souple. ■

Nettoyage du cuir*

Nettoyage normal

- Nettoyez les surfaces de cuir salies avec un chiffon de laine ou de coton légèrement imbibé d'eau.

Éliminer les taches les plus tenaces

- Nettoyez les taches les plus tenaces avec un chiffon imbibé de solution savonneuse douce (à raison de deux cuillerées à soupe de savon neutre pour un litre d'eau).
- Ce faisant, veillez à ce que cette solution ne trempe le cuir à aucun endroit et qu'elle ne s'infilte pas dans les points de couture.
- Essuyez ensuite avec un chiffon doux et sec.

Entretien du cuir

- Traitez le cuir tous les six mois avec un produit d'entretien pour cuir disponible chez les Services Techniques.
- Appliquez ce produit avec une extrême parcimonie.
- Essuyez-le ensuite avec un chiffon doux.

SEAT est soucieux de conserver au cuir son caractère authentique et naturel. De par la qualité des cuirs utilisés et de leurs particularités (p. ex. sensibilité à l'huile, la graisse, la saleté, etc.), il convient d'en prendre grand soin et de les entretenir régulièrement.

L'action abrasive des particules de poussière et de saleté qui se logent dans les pores, les plis et les coutures peuvent entraîner l'usure de la couche superficielle et l'abîmer. En cas d'immobilisation prolongée du véhicule sous le soleil, il est conseillé de protéger le cuir d'une exposition directe au soleil pour éviter toute décoloration. De légères altérations de la couleur, du fait de l'utilisation du cuir naturel de grande qualité, sont tout à fait normales.

**Prudence !**

- Le cuir ne doit pas être traité avec des solvants, de l'encaustique, du cirage, du détachant ou des produits similaires.
- Adressez-vous à un atelier spécialisé pour faire éliminer les taches tenaces sans endommager le cuir. ■

Nettoyage des ceintures de sécurité

Si la ceinture est très sale, son bon fonctionnement peut en être affecté.

Gardez les ceintures de sécurité propres et vérifiez régulièrement leur état.

Nettoyage des ceintures de sécurité

- Déroulez entièrement la ceinture de sécurité encrassée et laissez-la déroulée.
- Nettoyez la ceinture de sécurité encrassée avec une solution savonneuse *douce*.
- Laissez sécher les fibres textiles de la ceinture après les avoir nettoyées.
- Ne laissez la ceinture s'enrouler que lorsque celle-ci est sèche.

Si de grandes taches se forment sur la ceinture, l'enrouleur automatique ne fonctionnera pas correctement.

ATTENTION !

- Les ceintures de sécurité ne doivent pas être nettoyées avec des produits de nettoyage chimiques, ceux-ci pouvant diminuer la résistance des fibres textiles de la ceinture. Les ceintures de sécurité ne doivent pas non plus entrer en contact avec des liquides corrosifs.
- Contrôlez régulièrement l'état de toutes les ceintures de sécurité. Si les fibres textiles de la ceinture, les ancrages de ceinture, les enrouleurs automatiques ou les boîtiers de verrouillage sont endommagés, la ceinture de sécurité en question doit être remplacée dans un atelier spécialisé.

ATTENTION ! (suite)

- N'essayez jamais de réparer vous-même les ceintures de sécurité. Ne transformez jamais les ceintures de sécurité, de quelque manière que ce soit, et ne les démontez jamais.

Prudence !

Les ceintures de sécurité nettoyées doivent être parfaitement sèches avant d'être enroulées, l'humidité risquant sinon d'endommager l'enrouleur automatique. ■

Accessoires, remplacement de pièces et modifications

Accessoires et pièces de rechange

Faites-vous conseiller par un concessionnaire Seat avant tout achat d'accessoires ou de pièces de rechange.

Votre véhicule offre un haut niveau de sécurité active et passive.

Nous vous recommandons de prendre conseil auprès du Service Technique Seat avant tout achat d'accessoires ou de pièces de rechange et avant de procéder à des modifications techniques.

Votre concessionnaire SEAT vous informera volontiers sur l'adéquation, les dispositions légales et les recommandations du constructeur concernant les accessoires et les pièces de rechange.

Nous vous recommandons d'utiliser exclusivement les **Accessoires homologués SEAT®** et les **Pièces de rechange homologuées SEAT®**. SEAT garantit la fiabilité, la sécurité et l'adéquation de ces pièces. Les Services Techniques SEAT en assurent bien entendu le montage dans les règles de l'art.

Malgré une observation permanente du marché, nous ne pouvons ni juger ni répondre de la fiabilité, de la sécurité ou de l'adéquation de produits **non homologués par SEAT** pour votre véhicule, même si, dans certains cas isolés, une homologation du Service des Mines ou une autre autorisation administrative a été délivrée.

Les **appareils installés en deuxième monte** et ayant une incidence directe sur la maîtrise du véhicule par son conducteur, tels que les régulateurs de vitesse ou les systèmes d'amortisseurs à régulation électronique, doivent être porteurs du label **e** (marque d'homologation de l'Union européenne), et homologués par SEAT pour votre véhicule.

Le **raccordement d'équipements électriques supplémentaires** tels que les réfrigérateurs, les ordinateurs ou les ventilateurs, qui n'ont pas d'incidence

directe sur la maîtrise du véhicule par son conducteur, n'est possible que si lesdits équipements sont porteurs du label **CE** (déclaration de conformité des fabricants au sein de l'Union européenne).

ATTENTION !

Ne fixez jamais d'accessoires comme les supports de téléphone ou les porte-gobelets sur les caches ou dans la zone de déploiement des sacs gonflables. Risque de blessures lors d'un accident avec déclenchement de sacs gonflables ! ■

Modifications techniques

En cas de modifications techniques, nos directives doivent être respectées.

Des interventions sur des composants électroniques et sur leurs logiciels peuvent entraîner des perturbations de fonctionnement. En raison de la mise en réseau des composants électroniques, ces perturbations peuvent également affecter des systèmes qui ne sont pas directement concernés. Ce qui signifie que la sécurité de fonctionnement de votre véhicule peut être fortement compromise, que votre véhicule peut présenter des signes d'usure prononcés et que, finalement, la validité du certificat de réception (feuille des mines, en France) de votre véhicule peut être annulée.

Votre concessionnaire SEAT ne peut assumer aucune garantie pour des dommages consécutifs à des travaux non conformes. ►

Nous vous conseillons donc de faire effectuer tous les travaux nécessaires exclusivement par un Service Technique SEAT agréé et avec des **Pièces d'Origine SEAT®**.

ATTENTION !

Les travaux ou modifications effectués de façon non conforme sur votre véhicule peuvent entraîner des perturbations de fonctionnement – risque d'accident ! ■

Antenne de pavillon*

Le véhicule peut être équipé d'une antenne de pavillon escamotable* et antivol*, celle-ci pouvant être pliée vers l'arrière, pour passer dans un tunnel de lavage automatique par exemple.

Pour la plier

Dévisser la tige, l'incliner vers l'arrière jusqu'à la positionner horizontalement et la revisser.

Pour la remettre en position normale

Effectuer les opérations précédentes en sens inverse. ■

Téléphones mobiles et émetteurs-récepteurs radio

L'utilisation de téléphones mobiles ou d'émetteurs-récepteurs radio nécessite une antenne extérieure.

SEAT a soumis l'utilisation de téléphones mobiles et d'émetteurs-récepteurs radio dans votre véhicule aux conditions suivantes :

- Une antenne extérieure installée dans les règles de l'art.
- Une puissance émettrice maximale de 10 watts.

Seule une antenne extérieure permet d'obtenir la portée maximale des appareils.

Si vous souhaitez utiliser un téléphone mobile ou un émetteur-récepteur d'une puissance émettrice supérieure à 10 watts, adressez-vous impérativement à votre Service Technique. Ce dernier vous conseillera sur les possibilités techniques pouvant être envisagées en deuxième monte.

Nous vous conseillons de confier l'installation de téléphones mobiles ou d'émetteurs-récepteurs radio à un atelier spécialisé, par ex. à votre concessionnaire SEAT.

ATTENTION !

- **Accordez votre attention en priorité à la conduite de votre véhicule – risque d'accident par distraction du conducteur !**
- **Ne montez pas de supports de téléphone sur un cache de sac gonflable ou dans la zone de déploiement de ce dernier – risque accru de blessures en cas d'accident avec déclenchement du sac gonflable !**
- **Si vous utilisez des téléphones mobiles ou des émetteurs-récepteurs radio sans antenne extérieure, les valeurs limite de rayonnement électromagnétique peuvent être dépassées dans le véhicule. Ceci est également valable pour une antenne extérieure montée de façon incorrecte.**

**Prudence !**

Le non-respect des conditions mentionnées ci-avant peut entraîner des perturbations de fonctionnement de l'électronique du véhicule. Les causes de défauts le plus fréquemment constatées sont les suivantes :

- Absence d'antenne extérieure.
- Antenne extérieure incorrectement montée,
- puissance émettrice supérieure à 10 watts.

**Nota**

Consultez la notice d'utilisation de votre téléphone mobile ou de votre émetteur-récepteur radio. ■

Installation d'un dispositif d'attelage en deuxième monte*

Le véhicule peut être équipé d'un dispositif d'attelage en deuxième monte.

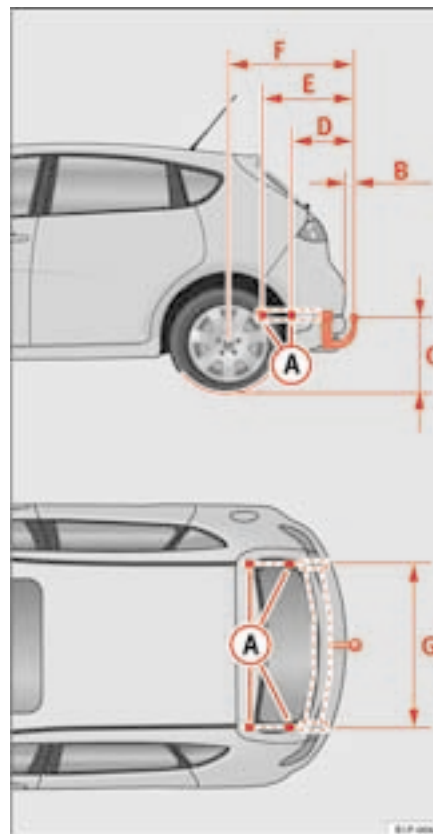

Fig. 136 Points de fixation du dispositif d'attelage

Le montage ultérieur d'un dispositif d'attelage doit être réalisé conformément aux instructions du fabricant.

Les points de fixation **A** du dispositif d'attelage se trouvent sur le soubassement du véhicule.

La distance entre le centre de la boule d'attelage et le sol ne devra jamais être inférieure à la cote indiquée, même lorsque le véhicule est en pleine charge, y compris avec le poids sur flèche maximum.

Cotes de fixation du dispositif d'attelage

- B** 65 mm (minimum)
- C** 350 mm à 420 mm (véhicule à charge maximum)
- D** 357 mm
- E** 569 mm
- F** 875 mm
- G** 1 040 mm

Installation d'un dispositif d'attelage

- L'utilisation de la remorque requiert un effort supplémentaire au véhicule. Avant l'installation d'un dispositif d'attelage en deuxième monte, adressez-vous au Service Technique pour savoir s'il faut adapter le système de refroidissement de votre véhicule.
- Respectez les dispositions légales en vigueur dans votre pays d'origine (montage d'un témoin séparé, par ex.).
- Des pièces, comme le pare-chocs arrière par exemple, doivent être déposées puis reposées. De plus, les vis de fixation du dispositif d'attelage doivent être serrées à l'aide d'une clé dynamométrique et une prise de courant raccordée à l'installation électrique du véhicule. Cette opération nécessite des connaissances techniques spécialisées et des outils spéciaux.
- Les indications de la figure ci-contre concernent les cotes et points de fixation qui doivent dans tous les cas être respectés lors de l'installation d'un dispositif d'attelage en deuxième monte.



ATTENTION !

Confiez l'installation d'un dispositif d'attelage en deuxième monte à un atelier spécialisé.

- **Si le dispositif d'attelage n'est pas installé correctement, il y a risque d'accident !**
- **Pour votre propre sécurité, tenez compte des indications figurant dans la notice de montage du fabricant du dispositif d'attelage.**



Prudence !

- Si la prise de courant est mal raccordée, des dégâts peuvent être occasionnés à l'installation électrique du véhicule. ■

Vérification et remises à niveau

Ravitaillement en carburant

Le volet du réservoir s'ouvre automatiquement par l'intermédiaire du verrouillage centralisé. Le réservoir à carburant a une contenance d'environ 55 litres.

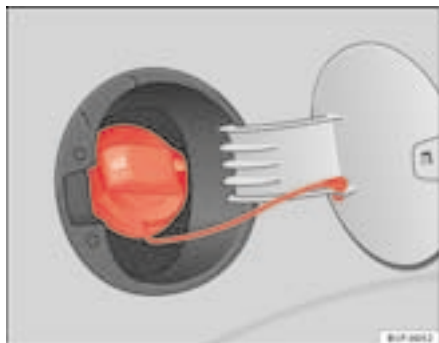

Fig. 137 Trappe du réservoir de carburant ouverte

Ouvrir le bouchon du réservoir d'essence

- Ouvrir la trappe.
- Dévissez le bouchon, en le tournant dans le sens inverse des aiguilles d'une montre.

Fermer le bouchon du réservoir de carburant

- Vissez le bouchon du réservoir vers la droite, jusqu'à ce que vous entendiez un « clic ».

- Fermez le casier en appuyant jusqu'à ce qu'il s'encliquette. Le bouchon dispose d'un cordon de fixation pour ne pas le perdre.

Le bouchon du réservoir se trouve du côté droit de la partie arrière du véhicule.

Dès que le pistolet distributeur automatique utilisé correctement coupe le débit, on peut considérer que le réservoir à carburant est « plein ». Ne continuez pas alors à faire le plein pour éviter de remplir l'espace de dilatation du réservoir - le carburant risquerait alors de déborder en cas de réchauffement.

Le type de carburant à utiliser pour votre véhicule est indiqué sur un autocollant apposé sur la face intérieure de la trappe à carburant. Vous y trouverez plus d'informations concernant le carburant.

Ouverture d'urgence du volet de réservoir

En cas de défaut dans le système de verrouillage centralisé, le volet du réservoir peut s'ouvrir manuellement en procédant comme suit :

- Ouvrez le coffre
- Retirez le cache situé dans le revêtement du panneau latéral droit dans le coffre à bagages.
- Introduisez la main et tirez vers l'arrière le dispositif de fermeture.
- Ouvrez le volet et retirez le bouchon.

ATTENTION !

- **Le carburant est facilement inflammable et peut occasionner des brûlures graves, ainsi que d'autres blessures.**
 - Si vous faites le plein ou remplissez un jerrycan avec du carburant, évitez de fumer et tenez-vous à l'écart de toute flamme nue. Il y a risque d'explosion !

 **ATTENTION ! (suite)**

- Respectez la législation en vigueur en cas d'utilisation, de stockage ou de transport d'un jerricane.
- Nous vous recommandons, pour des raisons de sécurité, de ne pas transporter de jerricane. En cas d'accident, celui-ci risque d'être endommagé, laissant le carburant s'écouler.
- Si, dans des cas exceptionnels, vous devez transporter du carburant dans un jerricane, observez ce qui suit :
 - Ne remplissez jamais le jerricane avec du carburant lorsqu'il se trouve dans ou sur le véhicule. Des charges électrostatiques pouvant enflammer les vapeurs de carburant se créent en effet lors du remplissage. Il y a risque d'explosion ! Posez toujours le jerricane sur le sol pendant son remplissage.
 - Le pistolet distributeur doit être introduit à fond dans l'orifice de remplissage du jerricane.
 - Sur les jerricanes en métal, le pistolet distributeur doit entrer en contact avec le jerricane pendant le remplissage du carburant. Cette précaution permet d'éviter la formation d'électricité statique.
 - Ne renversez jamais de carburant dans le véhicule ou dans le coffre à bagages. Les vapeurs de carburants sont explosives. Il y a danger de mort.

 **Prudence !**

- Nous vous conseillons de nettoyer immédiatement le carburant qui a débordé sur la peinture du véhicule.
- Ne roulez jamais jusqu'à l'épuisement complet du carburant. En effet, une alimentation irrégulière en carburant peut se traduire par des ratés d'allumage. Du carburant imbrûlé parvient alors dans le système d'échappement – risque d'endommagement du catalyseur !

 **Conseil antipollution**

Ne remplissez pas trop le réservoir à carburant – du carburant risquerait sinon de déborder en cas de réchauffement. ■

Essence

Types d'essence

Le type d'essence à utiliser est indiqué sur la face intérieure de la trappe à carburant.

Les véhicules catalysés doivent rouler avec de **l'essence sans plomb conforme à la norme DIN EN 228** (EN = « Euro-Norme »).

Les différents types d'essence se distinguent par leur **indice d'octane**, par ex. 91, 95, 98 RON (RON = « Research Octan Number, c'est-à-dire Indice d'Octane Recherche, unité de mesure permettant de déterminer la résistance antidétonant de l'essence »). Vous pouvez utiliser de l'essence ayant un indice d'octane supérieur à celui requis par votre moteur, mais ceci ne présente aucun avantage en termes d'économie de carburant ou de performances moteur.

 **Prudence !**

- Un seul plein avec du carburant au plomb suffit à dégrader durablement l'efficacité du catalyseur.
- En cas d'utilisation d'une essence à faible indice d'octane, le moteur peut être endommagé s'il est soumis à de fortes sollicitations ou si vous le faites tourner à un régime élevé. ▶



Conseil antipollution

Un seul plein avec du carburant au plomb suffit à dégrader l'efficacité du catalyseur. ■

Additifs pour essence

Les additifs pour essence améliorent la qualité de l'essence.

La qualité de l'essence a une incidence sur le fonctionnement, la puissance et la longévité du moteur. C'est pourquoi nous vous conseillons d'utiliser de l'essence de qualité avec des additifs incorporés. Ces additifs ont des propriétés anticorrosives, nettoient le système d'alimentation en carburant et préviennent la formation de dépôts dans le moteur.

Si vous ne trouvez pas d'essence de qualité contenant des additifs ou si votre moteur présente des perturbations de fonctionnement, vous devez incorporer les additifs nécessaires lorsque vous prenez de l'essence. ■

Gazole

Gazole*

Le **type de gazole** doit être conforme à la norme DIN EN 590 (EN = « Euro-Norme »). L'indice de cétane CN (CN = Cetane Number, c'est-à-dire Indice de Cétane) doit être supérieur ou égal à 51. Il permet de mesurer le degré d'inflammabilité du gazole.

Recommandations pour faire le plein ⇒ page 206. ■

Carburant RME*

Seuls les véhicules pourvus d'un équipement spécial (numéro PR 2GO pour l'utilisation du biocarburant diesel) peuvent circuler avec du biocarburant RME diesel conformé à la norme DIN EN 14214.

Le biocarburant diesel doit répondre à la norme DIN EN 14.214 (FAME).

- Le biocarburant diesel est un metilester obtenu à partir de l'huile de colza.
- DIN est l'abréviation en allemand de « **D**eutsches **I**nstitut für **N**ormung e.V. », l'Institut Allemand des Normes.
- EN signifie **N**orme **E**uropéenne.
- FAME est l'abréviation en anglais de « **F**atty **A**cid **M**ethyl **E**ster »

Si la plaquette d'identification du véhicule a le numéro PR 2GO (équipement d'appoint) cela signifie que le véhicule a été préparé à l'usine pour l'utilisation du biocarburant diesel.

Adressez-vous à un Service Technique ou à un Club d'automobile pour savoir dans quelles stations vous trouverez du carburant biogazole.

Vous pouvez également demander à votre Service Technique si votre véhicule est équipé pour l'utilisation du biocarburant diesel RME.

Particularités du carburant RME

- Les prestations d'un véhicule qui fonctionne avec du biocarburant diesel RME peuvent être quelque peu inférieures.
- Et la consommation de carburant de ces véhicules peut être quelque peu supérieure.
- Le carburant RME est utilisable en hiver jusqu'à une température d'env. -10°C.
- Lorsque la température extérieure est inférieure à -10°C, nous vous recommandons l'utilisation de gazole spécial pour hiver. ▶

! Prudence !

- Si vous utilisez du biocarburant RME alors que votre véhicule n'est pas adapté, vous risquez d'endommager le système d'alimentation en carburant.
- Lorsque vous faites le plein de biocarburant RME, veillez qu'il soit conforme à la norme DIN E 14 214 !
- Si vous choisissez un biocarburant RME qui ne respecte pas cette norme, le filtre à carburant peut s'obstruer.

i Nota

- Si la température extérieure est basse et avec un pourcentage de biocarburant diesel RME supérieur à 50 %, la sortie de gaz d'échappement par le tuyau d'échappement peut augmenter lors du fonctionnement du chauffage indépendant.
- Le filtre à carburant peut s'obstruer si vous passez du diesel au biocarburant diesel. Pour cette raison, nous vous recommandons de remplacer le filtre à carburant 300 ou 400 km après le changement de carburant. Tenez compte des indications contenues dans le Service de Contrôle et d'Entretien.
- Si vous pensez immobiliser le véhicule pendant plus de deux semaines environ, nous vous recommandons de faire d'abord le plein jusqu'à remplir le réservoir et de parcourir environ 50 km afin d'éviter d'endommager le système d'injection. ■

Utilisation hivernale

En hiver, le gazole a tendance à devenir visqueux.

Gazole d'hiver

L'utilisation de « gazole d'été » par des températures inférieures à 0°C peut entraîner des perturbations de fonctionnement, le carburant devenant trop visqueux en raison de la cristallisation de la paraffine. C'est pour cette raison

que du « gazole d'hiver », qui peut encore être utilisé sans problème jusqu'à -22°C, est proposé dans certains pays pendant la saison froide.

Dans les pays jouissant de conditions climatiques différentes, des gazoles présentant des comportements en température différents sont proposés. Les Services Techniques et les stations-service du pays concerné vous renseigneront sur les gazoles disponibles dans ce pays.

Préchauffage du filtre

Pour affronter encore mieux l'hiver, votre véhicule est équipé d'un préchauffage de filtre à carburant. En cas d'utilisation de gazole d'hiver résistant à des températures allant jusqu'à -15°C, le fonctionnement de votre système d'alimentation en carburant est ainsi assuré même jusqu'à -24°C.

Si malgré cela, par des températures inférieures à -24°C, la viscosité du carburant est telle que le moteur ne démarre plus, il suffit de laisser le véhicule quelque temps dans un local chauffé.

! Prudence !

Ne mélangez aucun additif pour carburant ni aucun prétendu « antifigeant » ou produit similaire avec le gazole. ■

Interventions dans le compartiment-moteur

Consignes de sécurité pour les interventions dans le compartiment-moteur

Une prudence toute particulière s'impose lors de toute intervention sur le moteur ou dans le compartiment-moteur !

Avant toute intervention sur le moteur ou dans le compartiment-moteur :

1. Arrêtez le moteur et retirez la clé de contact.
2. Serrez à fond le frein à main.
3. Mettez le levier de vitesses au point mort ou le levier sélecteur en position P.
4. Laissez refroidir le moteur.
5. Tenez les enfants à l'écart du véhicule.
6. Ouvrez le capot-moteur ⇒ page 211.

N'intervenez vous-même dans le compartiment-moteur que si vous êtes familiarisé avec les manipulations nécessaires et que si vous disposez des outils adéquats ! Si tel n'est pas le cas, confiez l'intervention à un atelier spécialisé.

Tous les fluides comme les liquides de refroidissement, les huiles-moteur, mais aussi les pièces nécessaires au fonctionnement comme les bougies d'allumage et les batteries, font l'objet de perfectionnements constants. Les Services Techniques sont tenus constamment informés des dernières modifications par l'intermédiaire de SEAT. C'est pourquoi nous vous recommandons de confier à un Service technique la vidange des fluides et le remplacement des pièces nécessaires au fonctionnement. Veuillez également tenir compte des recommandations ⇒ page 201. Le compartiment-moteur du véhicule constitue une zone dangereuse ! ⇒ ⚠.

ATTENTION !

Toute intervention sur le moteur ou dans le compartiment-moteur, par ex. le contrôle et l'appoint de liquides, présente des risques de blessures, de brûlures, d'accidents ou d'incendie !

- **N'ouvrez jamais le capot-moteur si vous voyez de la vapeur ou du liquide de refroidissement s'échapper. Risque de brûlures ! Attendez que la vapeur, la fumée ou le liquide de refroidissement ait cessé de s'échapper et laissez refroidir le moteur avant d'ouvrir le capot-moteur.**

ATTENTION ! (suite)

- **Arrêtez le moteur et retirez la clé de contact.**
- **Serrez le frein à main, puis mettez le levier de vitesses au point mort ou le levier sélecteur en position P.**
- **Tenez les enfants à l'écart du véhicule.**
- **Ne touchez pas aux pièces très chaudes du moteur. Risque de brûlures.**
- **Ne renversez jamais de fluides sur le moteur ou le système d'échappement brûlants. Risque d'incendie !**
- **Évitez les courts-circuits dans l'équipement électrique, en particulier sur les points de raccordement des câbles de démarrage ⇒ page 259. La batterie risque sinon d'exploser.**
- **Ne touchez jamais au ventilateur de radiateur. Il est asservi à la température et peut se mettre en route automatiquement – même lorsque le contact est coupé ou la clé de contact a été retirée !**
- **N'ouvrez jamais le bouchon du vase d'expansion du liquide de refroidissement tant que le moteur est chaud. Le liquide de refroidissement bouillant met le système de refroidissement sous pression !**
- **Pour vous protéger le visage, les mains et les bras de la vapeur ou du liquide de refroidissement brûlant, couvrez le bouchon d'un grand chiffon épais lorsque vous l'ouvrez.**
- **N'oubliez aucun objet (outils ou chiffons, par ex.) dans le compartiment-moteur.**
- **Si des travaux doivent être effectués sous le véhicule, il faut le placer en plus, de manière sûre, sur des chandelles appropriées - risque de blessures ! Le cric étant insuffisant dans ce cas, risque de blessures !**
- **Si des travaux de contrôle doivent être effectués lors du démarrage du moteur ou lorsque celui-ci est en marche, les pièces en rotation (courroie à nervures trapézoïdales, alternateur, ventilateur de radiateur, par ex.) et l'allumage haute tension représentent un danger de mort. Veuillez observer ce qui suit :**
 - **Ne touchez jamais au câblage électrique de l'allumage.**

⚠ ATTENTION ! (suite)

- Évitez impérativement que vos bijoux, vêtements amples ou cheveux longs entrent en contact avec les pièces en rotation du moteur. Il y a danger de mort. Enlevez donc auparavant vos bijoux, attachez vos cheveux et portez des vêtements bien ajustés au corps.
- N'accélérez jamais par inadvertance lorsqu'un rapport a été sélectionné ou une vitesse engagée. Le véhicule peut se déplacer même lorsque le frein à main est serré. Il y a danger de mort.
- Si des travaux se révèlent nécessaires sur le système d'alimentation ou sur l'équipement électrique, tenez compte des avertissements suivants en plus de ceux donnés auparavant :
 - Débranchez toujours la batterie du véhicule du réseau de bord. Le véhicule doit pour cela être déverrouillé, le dispositif d'alarme risquant sinon de se déclencher.
 - Abstenez-vous de fumer.
 - Ne travaillez jamais à proximité de flammes nues.
 - Ayez toujours un extincteur à portée de la main.

⚠ Prudence !

Veillez à ne pas intervenir les fluides lorsque vous faites l'appoint. Cela risquerait en effet de se traduire par de graves défauts de fonctionnement et d'endommager le moteur !

🌸 Conseil antipollution

Les fluides qui s'écoulent du véhicule sont nuisibles à l'environnement. Contrôlez donc régulièrement l'état du sol se trouvant sous votre véhicule. Si vous constatez des taches d'huile ou d'autres liquides, faites contrôler votre véhicule dans un atelier spécialisé. ■

Ouverture du capot-moteur

Le capot-moteur se déverrouille de l'habitacle.

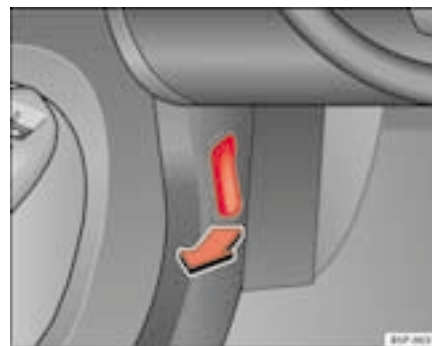

Fig. 138 Détail du plancher côté conducteur : levier de déverrouillage du capot-moteur.

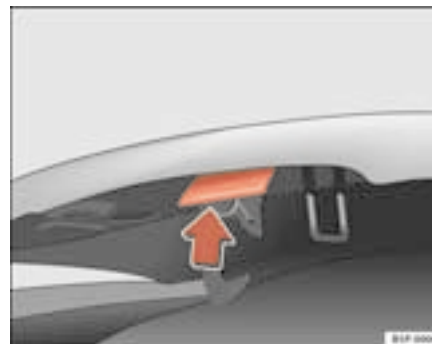



Fig. 139 Gâchette d'ouverture du capot-moteur. ▶

Avant d'ouvrir le capot-moteur, assurez-vous que les bras d'essuie-glace reposent bien sur le pare-brise.

- Tirez sur le levier qui se trouve sous le combiné d'instruments ⇒ **page 211, fig. 138** dans le sens indiqué par la flèche. Le capot se débloque grâce à l'action du ressort ⇒ .
- Soulevez le capot-moteur par le levier de déverrouillage (flèche) et ouvrez-le.
- Libérez la tige de maintien du capot et placez-la dans le logement prévu à cet effet sur le capot.

ATTENTION !

Du liquide de refroidissement chaud peut occasionner des brûlures !

- **N'ouvrez jamais le capot-moteur si vous voyez de la vapeur, de la fumée ou du liquide de refroidissement s'échapper du compartiment-moteur.**
- **Attendez jusqu'à ce que la vapeur, la fumée ou le liquide de refroidissement ait cessé de s'échapper avant d'ouvrir avec précaution le capot-moteur.**
- **Avant toute intervention dans le compartiment-moteur, tenez compte des avertissements ⇒ page 209. ■**

Fermeture du capot-moteur

- Levez légèrement le capot.
- Décrochez la tige de maintien et remettez-la dans son support à pression.

- À une hauteur d'environ 30 cm. laissez-le tomber pour qu'il se ferme.

Si le capot est mal fermé, n'appuyez pas dessus. Ouvrez-le à nouveau et laissez-le tomber comme indiqué précédemment.

ATTENTION !

Un capot-moteur qui n'a pas été fermé correctement risque de s'ouvrir en cours de route et masquer la visibilité vers l'avant – risque d'accident !

- **Après l'avoir fermé, vérifiez toujours que le dispositif de verrouillage est bien encliqueté à fond. Le capot-moteur doit affleurer les éléments de carrosserie qui l'entourent.**
- **Si vous constatez, en cours de route, que le dispositif de verrouillage n'est pas encliqueté, arrêtez-vous immédiatement et fermez le capot-moteur – risque d'accident ! ■**

Huile-moteur

Spécifications d'huile-moteur

Le type d'huile-moteur correspond à des spécifications bien précises.

Caractéristiques

Le remplissage du moteur en usine est effectué avec de l'huile multigrade de haute qualité avec laquelle vous pouvez conduire toute l'année, sauf dans les zones à climat extrêmement froid. ►

Etant donné qu'utiliser une huile de bonne qualité est indispensable au bon fonctionnement du moteur et à sa longévité, l'huile utilisée lors des vidanges ou dans le cas d'appoint devra toujours être conforme aux normes VW.

Si l'n'est pas possible de trouver une huile conforme aux normes VW, vous ne pourrez utiliser que de l'huile conforme aux caractéristiques des spécifications ACEA ou API et avec le type de viscosité approprié à température ambiante. L'usage de ces huiles peut avoir des répercussions sur les performances du moteur, comme par exemple, des temps de démarrage plus

longs, une consommation de carburant plus élevée et une plus grande quantité d'émissions de gaz.

Lors de la vidange, on peut mélanger des huiles différentes si elles sont conformes aux spécifications VW.

Les spécifications qui sont indiquées sur la page suivante (normes VW) doivent être mentionnées sur le bidon de l'huile de service; lorsque les normes propres aux moteurs à essence et diesel sont mentionnées ensemble sur le bidon, cette huile pourra être parfaitement utilisée sur les deux types de moteurs. ■

Propriétés des huiles

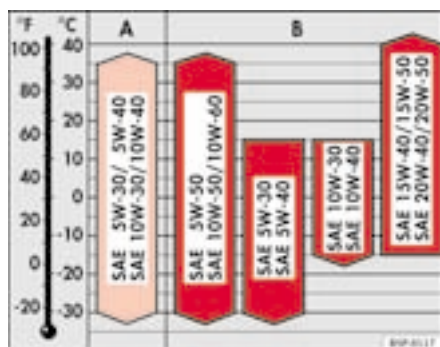

Fig. 140 Types d'huile en fonction de la température

Si la température extérieure dépasse pendant un court laps de temps les limites figurant sur l'échelle, il ne sera pas nécessaire de procéder à la vidange de l'huile. ►

Viscosité

Le type de viscosité de l'huile sera choisi en fonction du diagramme reproduit.

Type de moteur	Spécification
Essence	VW 501 01, VW 502 00 ou VW 504 00
Diesel	VW 505 00, VW 505 01, VW 507 00 ou VW 506 01
Diesel Pompe à injection ^{a)}	VW 505 01, VW 507 00 ou VW 506 01
Diesel Pompe à injection Moteur 118 kW ^{a)}	VW 506 01/ VW 507 00
Moteurs diesel avec filtre à particules (DPF) ^{a)}	VW 507 00

^{a)} Utilisez uniquement les huiles recommandées, dans le cas contraire, vous risquez d'endommager le capot-moteur.

Huiles monogrades

Les huiles monogrades ne sont en principe pas utilisables toute l'année car leur plage de viscosité¹⁸⁾ est limitée.

Ces huiles ne doivent être utilisées que dans des zones à climat constant très froides ou très chaudes.

Additifs à l'huile-moteur

Aucun additif ne doit être mélangé à l'huile moteur. Les dommages produits par ces additifs ne sont pas couverts par la garantie.



Nota

Avant d'entreprendre un long trajet, nous vous conseillons d'acquérir de l'huile moteur de type VW et de garder un bidon dans votre véhicule. Vous disposerez ainsi de l'huile de moteur correcte pour faire l'appoint si cela s'avérait nécessaire. ■

Vérification du niveau d'huile-moteur

Le niveau d'huile-moteur peut être lu sur la jauge d'huile-moteur.

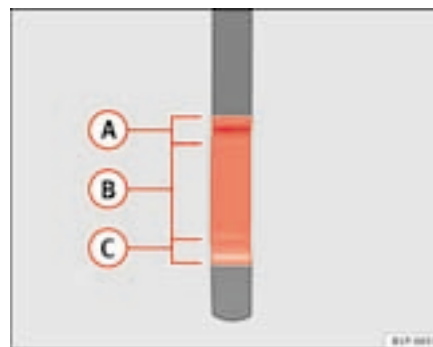

Fig. 141 Jauge d'huile-moteur

Avant d'ouvrir le capot-moteur, tenez compte des avertissements ⇒ ⚠ sous « Consignes de sécurité pour les interventions dans le compartiment-moteur », page 209. ▶

¹⁸⁾ Viscosité : densité de l'huile

- Garez le véhicule sur un plan horizontal.
- Arrêtez le moteur et attendez quelques minutes pour permettre à l'huile-moteur de refluer dans le carter d'huile.
- Ouvrez le capot-moteur ⇒ page 211.
- Retirez la jauge d'huile.
- Essuyez la jauge d'huile à l'aide d'un chiffon, puis remettez-la en place en l'enfonçant jusqu'en butée.
- Retirez de nouveau la jauge d'huile et lisez le niveau d'huile sur l'extrémité inférieure de la jauge ⇒ page 214, fig. 141.
- Remettez ensuite la jauge d'huile en place jusqu'en butée.

Pour connaître l'emplacement de la jauge d'huile, reportez-vous à la figure correspondante représentant le compartiment-moteur ⇒ page 270.

Si le niveau d'huile se trouve dans la zone ⇒ page 214, fig. 141 (A), il ne faut pas faire d'appoint d'huile.

Si le niveau d'huile se trouve dans la zone (B), de l'huile peut être rajoutée (env. 0,5 l).

Si le niveau d'huile se trouve dans la zone (C), de l'huile doit être rajoutée (env. 1,0 l).

Il est normal que le moteur consomme de l'huile. La consommation d'huile peut atteindre 1,0 l / 1 000 km. C'est pourquoi le niveau d'huile-moteur doit être vérifié régulièrement – de préférence chaque fois que vous faites le plein et avant tout long trajet.

En cas de sollicitation particulièrement élevée du moteur, par exemple en été lors de longs parcours sur autoroute, en cas de traction d'une remorque ou de franchissements de cols de haute montagne, le niveau d'huile doit être maintenu, dans la mesure du possible, dans la zone (A) et non au-dessus.

ATTENTION !

Une prudence toute particulière s'impose lors de toute intervention sur le moteur ou dans le compartiment-moteur !

- Avant toute intervention dans le compartiment-moteur, tenez compte des avertissements ⇒ page 209.

Prudence !

Si le niveau d'huile se trouve au-dessus de la zone (A), ne pas démarrer le moteur. Risque d'endommagement du catalyseur et du moteur ! Informez votre Service Technique. ■

Appoint d'huile-moteur

Faites l'appoint d'huile par petites quantités.



Fig. 142 Dans le compartiment-moteur : bouchon de l'orifice de remplissage d'huile-moteur 

Avant d'ouvrir le capot-moteur, tenez compte des avertissements ⇒  sous « Consignes de sécurité pour les interventions dans le compartiment-moteur », page 209.

- Dévissez le bouchon de remplissage d'huile-moteur ⇒ page 215, fig. 142.
- Faites l'appoint d'huile adéquate par petites quantités.
- Entretenez régulièrement votre véhicule en vérifiant le niveau d'huile pour éviter d'ajouter trop d'huile par inadvertance.
- Dès que le niveau d'huile atteint la zone , revissez soigneusement le bouchon de l'orifice de remplissage.

Pour connaître l'emplacement de l'orifice de remplissage d'huile-moteur, reportez-vous à la figure correspondante représentant le compartiment-moteur ⇒ page 270.

Spécifications d'huile-moteur ⇒ page 212.

ATTENTION !

L'huile est facilement inflammable ! Lorsque vous faites l'appoint, évitez de renverser de l'huile sur les parties brûlantes du moteur.

Prudence !

Si le niveau d'huile se trouve au-dessus de la zone , ne pas démarrer le moteur. Risque d'endommagement du catalyseur et du moteur ! Prenez contact avec un atelier spécialisé.



Conseil antipollution

Le niveau d'huile ne doit en aucun cas dépasser la zone . Sinon, de l'huile risque d'être aspirée par l'aération de carter-moteur et parvenir dans l'atmosphère par l'intermédiaire du système d'échappement. ■

Vidange d'huile-moteur

La vidange d'huile-moteur doit être effectuée dans le cadre des travaux d'entretien.

Nous vous recommandons de faire effectuer la vidange d'huile par un Service Technique.

Dans le Service de Contrôle et d'Entretien, vous êtes informé des intervalles nécessaires pour la vidange de l'huile-moteur ⇒ brochure « Service de Contrôle et d'Entretien ».

ATTENTION !

N'effectuez la vidange d'huile-moteur vous-même que si vous possédez les connaissances requises pour ce type de travail !

- Avant d'ouvrir le capot-moteur, tenez compte des avertissements ⇒ page 209, « Consignes de sécurité pour les interventions dans le compartiment-moteur ».
- Laissez refroidir le moteur. Du liquide de refroidissement chaud peut occasionner des brûlures !
- Portez des lunettes de protection – risque de brûlures corrosives par projections d'huile.
- Gardez votre bras à l'horizontale lorsque vous dévissez la vis de vidange d'huile à la main afin d'éviter que l'huile qui s'écoule ne dégouline le long de votre bras.

 **ATTENTION ! (suite)**

- Si votre peau est entrée en contact avec de l'huile-moteur, lavez-la soigneusement.
- L'huile est toxique ! Conservez l'huile usagée hors de portée des enfants avant de l'éliminer.

 **Prudence !**

Ne mélangez pas d'additifs aux huiles-moteur. Risque d'avarie du moteur ! Les dommages résultant de l'utilisation de tels additifs sont exclus de la garantie.

 **Conseil antipollution**

- En raison du problème posé par l'élimination de l'huile, ainsi que des outils spéciaux nécessaires et des connaissances techniques requises pour ce type de travail, nous vous conseillons de faire effectuer la vidange de l'huile-moteur et le remplacement du filtre dans un Service Technique.
- L'huile usagée ne doit en aucun cas parvenir dans les égouts ou s'infiltrer dans le sol.
- Pour récupérer l'huile usagée, utilisez un récipient spécialement prévu à cet effet. Celui-ci doit être suffisamment grand pour pouvoir recueillir toute l'huile contenue dans votre moteur. ■

Liquide de refroidissement

Spécifications du liquide de refroidissement

Le liquide de refroidissement est un mélange constitué d'eau et d'au moins 40% d'additif de liquide de refroidissement.

Le système de refroidissement doit être rempli d'un mélange constitué d'eau et d'une proportion minimale de 40 % de notre additif de liquide de refroidissement G 12+ ou d'un additif conforme à la spécification TL-VW 774 F (reconnaissable à sa couleur lilas). Ce mélange offre non seulement une protection antigel jusqu'à -25°C, mais protège également et avant tout les pièces en alliage léger du circuit de refroidissement contre la corrosion. En outre, il empêche l'entartrage et élève nettement le point d'ébullition du liquide de refroidissement.

La proportion d'additif de liquide de refroidissement doit *toujours* être de 40% minimum, même si de l'antigel ne s'avère pas nécessaire lorsque le climat est chaud.

Si, pour des raisons climatiques, une protection antigel plus importante est nécessaire, la proportion d'additif de liquide de refroidissement G 12+ peut être augmentée. La proportion de cet additif de liquide de refroidissement ne doit toutefois pas dépasser 60%, la protection antigel risquant sinon de perdre son efficacité. De plus, l'effet de refroidissement risque de diminuer. Le mélange avec une proportion de 60% de liquide de refroidissement assure une protection antigel jusqu'à environ -40°C.

 **ATTENTION !**

- L'additif de liquide de refroidissement est nuisible à la santé. Il y a risque d'intoxication ! L'additif de liquide de refroidissement doit toujours être conservé dans son bidon d'origine et tenu hors de portée des enfants. Cette recommandation est également valable pour le liquide de refroidissement vidangé. ►

⚠ ATTENTION ! (suite)

- La proportion d'additif de liquide de refroidissement G 12+ doit correspondre à la température ambiante minimale prévisible. Le liquide de refroidissement risque sinon de geler lorsque les températures sont extrêmement basses et entraîner ainsi une immobilisation du véhicule. Le chauffage ne fonctionnant pas non plus, il y a risque d'engelures !

⚠ Prudence !

- Les autres additifs risquent avant tout de réduire considérablement l'efficacité de la protection anticorrosion. Les dommages qui en résultent peuvent entraîner une perte de liquide de refroidissement et causer des dégâts importants au moteur.
- Vous pouvez mélanger l'additif de liquide de refroidissement G 12+ (de couleur lilas) avec l'additif G 12 (de couleur rouge) ou l'additif G 11. Il ne faut pas mélanger le G12 (de couleur rouge) avec le G 11. ■

Vérification du niveau et appoint de liquide de refroidissement

Un niveau de liquide de refroidissement correct est important pour le fonctionnement irréprochable du système de refroidissement du moteur.



Fig. 143 Dans le compartiment-moteur : bouchon du vase d'expansion du liquide de refroidissement

Avant d'ouvrir le capot-moteur, tenez compte des avertissements ⇒  sous « Consignes de sécurité pour les interventions dans le compartiment-moteur », page 209.

Ouverture du vase d'expansion du liquide de refroidissement

- Arrêtez le moteur et laissez-le refroidir.
- Pour éviter de vous brûler, couvrez le bouchon du vase d'expansion du liquide de refroidissement avec un gros chiffon épais, puis dévissez-le avec précaution ⇒ . ▶

Contrôle du niveau de liquide de refroidissement

- Regardez dans le vase d'expansion ouvert pour y relever le niveau de liquide de refroidissement.
- Si le niveau de liquide de refroidissement du vase d'expansion est inférieur au repère « MIN », faites l'appoint de liquide de refroidissement.

Appoint du liquide de refroidissement

- Ne faites l'appoint qu'avec du liquide de refroidissement *neuf*.
- Veillez à ne pas remplir le vase d'expansion au-delà du repère « MAX ».

Fermeture du vase d'expansion du liquide de refroidissement

- Revissez le bouchon à *fond*.

Pour connaître l'emplacement du vase d'expansion de liquide de refroidissement, reportez-vous à la figure correspondante représentant le compartiment-moteur ⇒ page 270.

Le liquide de refroidissement, que vous utilisez pour faire l'appoint, doit être conforme à des spécifications bien précises ⇒ page 217. Si, en cas d'urgence, vous ne disposez pas d'additif de liquide de refroidissement G 12+, nous vous conseillons de ne pas utiliser d'autre additif. Dans ce cas, faites d'abord l'appoint uniquement avec de l'eau, puis rétablissez la proportion correcte du mélange le plus rapidement possible avec l'additif prescrit ⇒ page 217.

Pour faire l'appoint, n'utilisez que du liquide de refroidissement *neuf*.

Ne faites l'appoint que jusqu'au repère « MAX ». Le surplus de liquide de refroidissement étant sinon refoulé hors du circuit de refroidissement en cas de réchauffement.

L'additif de liquide de refroidissement G 12+ de couleur lilas peut être mélangé avec du G 12 de couleur rouge ou avec du G 11.



ATTENTION !

Une prudence toute particulière s'impose lors de toute intervention sur le moteur ou dans le compartiment-moteur !

- **Avant toute intervention dans le compartiment-moteur, tenez compte des avertissements ⇒ page 209.**
- **Lorsque le moteur est chaud ou brûlant, le système de refroidissement est sous pression ! N'ouvrez jamais le bouchon du vase d'expansion du liquide de refroidissement tant que le moteur est chaud. Risque de brûlures !**



Prudence !

- Si le liquide contenu dans le vase d'expansion du liquide de refroidissement est marron, c'est que le G 12 a été mélangé à un autre liquide de refroidissement. Dans ce cas, faites immédiatement vidanger le liquide de refroidissement, le moteur risquant sinon d'être endommagé !
- En cas de pertes importantes de liquide de refroidissement, il est conseillé de ne faire l'appoint qu'après le *refroidissement* du moteur. Vous éviterez ainsi d'endommager le moteur. Une perte de liquide de refroidissement importante indique l'existence d'éventuels défauts d'étanchéité du système de refroidissement. Rendez-vous immédiatement dans un atelier spécialisé et évitez tout déplacement inutile. Risque d'avarie du moteur ! ■

Liquide de lave-glace et balais d'essuie-glace

Appoint du liquide de lave-glace

Il est conseillé de toujours mélanger l'eau de lave-glace avec du nettoyant pour glaces.



Fig. 144 Dans le compartiment-moteur : bouchon du réservoir de lave-glace

Le **lave-glace** et le **lave-projecteurs** sont alimentés avec du liquide contenu dans le réservoir de liquide de lave-glace situé dans le compartiment-moteur.

Le réservoir se trouve à droite du compartiment-moteur.

De l'eau pure ne suffit pas pour nettoyer parfaitement les glaces. C'est pourquoi nous vous recommandons d'ajouter toujours du produit nettoyant pour glaces à l'eau de lave-glace. Il existe sur le marché des produits lave-glace homologués avec un grand pouvoir détergent et antigel, ils peuvent ainsi être utilisés toute l'année. Veuillez vous conformer aux indications de mélange figurant sur l'emballage.

ATTENTION !

Une prudence toute particulière s'impose lors de toute intervention sur le moteur ou dans le compartiment-moteur !

- Avant toute intervention dans le compartiment-moteur, tenez compte des avertissements ⇒ page 209.

Prudence !

- Ne mélangez en aucun cas de l'antigel pour radiateurs ou d'autres additifs avec le liquide de lave-glace.
- Utilisez exclusivement du nettoyant pour glaces de qualité reconnue avec la proportion prescrite par le fabricant. D'autres nettoyants ou solutions savonneuses peuvent obstruer les minuscules orifices des gicleurs à jet en éventail. ■

Remplacement des balais d'essuie-glace avant

Si les balais d'essuie-glace de votre véhicule sont en parfait état, vous profiterez d'une meilleure visibilité. S'ils sont abîmés, il faut les remplacer immédiatement.



Fig. 145 Remplacement des balais d'essuie-glace avant

Le changement des balais peut être réalisé en position parking ou en position horizontale. Vérifiez au préalable que les balais ne sont pas gelés.

Remplacement des balais

- Déposer le bras de l'essuie-glace du pare-brise.
- Appuyez sur les touches latérales **A** et libérez le balai en le déplaçant dans le sens de la flèche **1** ⇒ fig. 145.

Montage du balai

- Introduisez la languette **2** dans le logement **3** du balai ⇒ page 221, fig. 145.
- Déplacez le balai vers le bras dans le sens contraire à celui de la flèche **1**, jusqu'à entendre un clic ⇒ page 221, fig. 145.
- Remettez les bras d'essuie-glace sur le pare-brise.

Si les **essuie-glace broutent**, il est conseillé de les remplacer s'ils sont endommagés ou de les nettoyer s'ils sont encrassés.

Si cette mesure n'apporte aucune amélioration, l'angle d'attaque des bras d'essuie-glace doit être modifié. Cette modification doit toutefois être contrôlée, et le cas échéant corrigée, dans un atelier spécialisé.

⚠ ATTENTION !

Ne conduisez que si vous bénéficiez d'une bonne visibilité à travers toutes les glaces !

- Nettoyez régulièrement les balais d'essuie-glace, ainsi que toutes les glaces.
- Remplacez les balais une ou deux fois par an.

⚠ Prudence !

- Des balais d'essuie-glace défectueux ou encrassés peuvent rayer le pare-brise.
- Ne nettoyez jamais les glaces avec du carburant, du dissolvant pour vernis à ongles, du diluant ou des produits similaires. Cela risque d'endommager les balais d'essuie-glace.
- Ne déplacez jamais un essuie-glace ou un bras d'essuie-glace à la main. Risque d'être endommagé. ▶

- Ne rabattez les bras d'essuie-glace en avant qu'en position de maintenance. Dans le cas contraire, vous risquez d'endommager le capot-moteur.



Nota

- Les bras d'essuie-glace ne peuvent être amenés en position de maintenance que si le capot-moteur est entièrement fermé. ■

Remplacement du balai d'essuie-glace arrière

Si les balais d'essuie-glace AR de votre véhicule sont en parfait état, vous profiterez d'une meilleure visibilité. S'ils sont abîmés, il faut les remplacer immédiatement.



Fig. 146 Remplacement du balai d'essuie-glace arrière

Retirer le balai

- Déposez le bras de l'essuie-glace arrière de la lunette arrière
⇒ fig. 146.

- Déboîtez le balai ① et tirez dessus ② ⇒ page 222, fig. 146.

Poser le balai

- Maintenir avec une main l'extrémité supérieure du bras.
- Avec l'autre main, introduisez à pression le balai dans son support.

Contrôlez régulièrement l'état du balai d'essuie-glace et remplacez-le, le cas échéant.

Si le balai d'essuie-glace broute, il est conseillé de le remplacer s'il est endommagé ou de le nettoyer s'il est encrassé.

Si cela n'est pas suffisant, adressez-vous à un atelier spécialisé.



ATTENTION !

Ne conduisez que si vous bénéficiez d'une bonne visibilité à travers toutes les glaces !

- Nettoyez régulièrement les balais d'essuie-glace, ainsi que toutes les glaces.
- Remplacez les balais une ou deux fois par an.



Prudence !

- Des balais d'essuie-glace défectueux ou encrassés peuvent rayer la lunette arrière.
- Ne nettoyez jamais les glaces avec du carburant, du dissolvant pour vernis à ongles, du diluant ou des produits similaires car vous pourriez endommager les balais.
- Ne déplacez jamais l'essuie-glace arrière avec la main. Il pourrait être endommagé. ■

Liquide de frein

Contrôle du niveau du liquide de frein

Le liquide de frein est contrôlé dans le cadre des travaux d'entretien.



Fig. 147 Dans le compartiment-moteur : bouchon du réservoir de liquide de frein

- Lisez le niveau du liquide de frein sur le réservoir transparent de liquide de frein. Le niveau de liquide doit se situer entre les repères « MIN » et « MAX ».

Pour connaître l'emplacement du vase d'expansion de liquide de freins, reportez-vous à la figure correspondante représentant le compartiment-moteur ⇒ page 270. Le réservoir de liquide de frein est reconnaissable à son bouchon de couleur noire et jaune.

Le niveau de liquide baisse légèrement en cours d'utilisation en raison de l'usure et du rattrapage automatique du jeu des plaquettes de frein.

Cependant, si le niveau du liquide de frein diminue sensiblement en peu de temps ou descend en dessous du repère « MIN », il se peut que le système de freinage ne soit plus étanche. Un niveau de liquide de frein insuffisant est indiqué dans le combiné d'instruments ⇒ page 75.

⚠ ATTENTION !

Avant d'ouvrir le capot-moteur et de contrôler le liquide de frein, tenez compte des avertissements ⇒ page 209. ■

Vidange du liquide de frein

Le liquide de frein doit être vidangé tous les deux ans.

Nous vous recommandons de faire effectuer la vidange du liquide de frein par un Service Technique.

Avant d'ouvrir le capot-moteur, veuillez lire et respecter les avertissements ⇒ ⚠ sous « Consignes de sécurité pour les interventions dans le compartiment-moteur », page 209 du chapitre « Consignes de sécurité pour les interventions dans le compartiment-moteur ».

Le liquide de frein est hygroscopique. C'est pourquoi il absorbe, avec le temps, l'humidité de l'air ambiant. Mais une teneur en eau trop élevée peut, à la longue, entraîner des dégâts par corrosion dans le système de freinage. De plus, le point d'ébullition du liquide de frein est sensiblement abaissé, si bien qu'en cas de forte sollicitation des freins, des bulles risquent de se former dans le système de freinage et nuire ainsi à l'efficacité du freinage.

C'est pourquoi le liquide de frein doit être remplacé tous les deux ans.

Il est impératif d'utiliser exclusivement du liquide de frein dont la spécification est conforme à la norme américaine FMVSS 116 DOT 4. Nous vous recommandons d'utiliser le liquide de frein "Original SEAT". ▶

ATTENTION !

Le liquide de frein est toxique. Un liquide de frein usagé diminue la puissance de freinage.

- Avant d'ouvrir le capot-moteur et de contrôler le liquide de frein, tenez compte des avertissements ⇒ page 209.
- Conservez toujours le liquide de frein dans son bidon d'origine fermé et hors de portée des enfants. Il y a risque d'intoxication !
- Faites vidanger le liquide de frein au plus tard tous les deux ans. Si le liquide de frein est trop vieux, des bulles peuvent se former dans le système de freinage lorsque les freins sont fortement sollicités. Ceci réduit l'efficacité du freinage et nuit par conséquent à la sécurité routière. Il y a un risque d'accident.

Prudence !





Le liquide de frein attaque la peinture du véhicule. Essayez donc immédiatement le liquide de frein qui a débordé sur la peinture du véhicule.

Conseil antipollution

Le liquide de frein doit être récupéré et éliminé conformément à la législation en vigueur. ■

Batterie du véhicule

Symboles et avertissements concernant l'utilisation de la batterie du véhicule

	Portez des lunettes de protection !
	L'électrolyte est très corrosif. Portez des gants et des lunettes de protection !
	Évitez le feu, les étincelles, les flammes nues. Abstenez-vous également de fumer !
	Un mélange de gaz détonant hautement explosif se forme lors de la recharge de la batterie.
	Gardez l'électrolyte et les batteries hors de portée des enfants !

ATTENTION !

Les interventions sur la batterie du véhicule et sur l'équipement électrique peuvent présenter des risques de blessures, de brûlures corrosives, d'accident et d'incendie :

- Portez des lunettes de protection. Évitez tout contact de particules contenant de l'électrolyte ou du plomb avec les yeux, la peau ou les vêtements.
- L'électrolyte est très corrosif. Portez des gants et des lunettes de protection. Évitez d'incliner les batteries, de l'électrolyte risquant sinon de s'écouler par les orifices de dégazage. Rincez immédiatement à l'eau claire et pendant quelques minutes toute projection d'électrolyte dans les yeux. Consultez ensuite un médecin sans tarder. Neutralisez immédiatement les projections d'acide sur la peau ou les vêtements avec une solution savon-

 **ATTENTION ! (suite)**

neuse, puis rincez à grande eau. En cas d'absorption d'électrolyte, consultez immédiatement un médecin.



- Évitez le feu, les étincelles, les flammes nues. Abstenez-vous également de fumer. Évitez la formation d'étincelles dues à la manipulation de câbles et d'appareils électriques et aux décharges électrostatiques. Ne court-circuitez jamais les bornes de la batterie. Risque de blessures par étincelles à haute énergie.
- Un mélange de gaz détonant hautement explosif se forme lors de la recharge de la batterie. Ne chargez les batteries que dans des locaux bien aérés.
- Gardez l'électrolyte et les batteries hors de portée des enfants.
- Avant toute intervention sur l'équipement électrique, coupez le moteur, le contact d'allumage, ainsi que tous les consommateurs électriques. Le câble négatif de la batterie doit être débranché. En cas de remplacement d'une ampoule, il suffit d'éteindre la lampe au préalable.
- Avant de débrancher la batterie, désactivez l'alarme antivol en déverrouillant le véhicule ! Celle-ci risque sinon de se déclencher.
- Lorsque vous débranchez la batterie du réseau de bord, débranchez d'abord les câbles négatifs puis les câbles positifs.
- Avant de rebrancher la batterie, coupez tous les consommateurs électriques. Rebranchez d'abord le câble positif, puis le câble négatif. Les câbles de raccordement ne doivent en aucun cas être intervertis – risque d'incendie des câbles !
- Ne rechargez jamais une batterie gelée, même après son dégel – risque d'explosion et de brûlures corrosives ! Toute batterie qui a gelé doit être remplacée. Une batterie déchargée peut geler dès 0°C.
- Veillez à ce que les flexibles de dégazage restent toujours fixés aux batteries.
- N'utilisez pas de batteries endommagées. Il y a risque d'explosion ! Remplacez immédiatement les batteries endommagées.

 **Prudence !**

- Ne débranchez jamais la batterie du véhicule lorsque le contact d'allumage est mis ou lorsque le moteur tourne, l'équipement électrique ou les composants électroniques risquant sinon d'être endommagés.
- N'exposez pas la batterie du véhicule pendant une durée prolongée à la lumière directe du jour afin de protéger le bac de la batterie des rayons UV.
- Pendant les longues périodes d'immobilisation, protégez la batterie du froid pour éviter qu'elle ne « gèle » et ne devienne ainsi inutilisable. ■

Contrôle du niveau d'électrolyte

Il est conseillé de contrôler l'électrolyte à intervalles réguliers en cas de fort kilométrage, dans les pays à climat chaud et sur les batteries d'un certain âge.

- Ouvrez le capot-moteur et soulevez le cache de batterie à l'avant ⇒  sous « Consignes de sécurité pour les interventions dans le compartiment-moteur », page 209 ⇒  sous « Symboles et avertissements concernant l'utilisation de la batterie du véhicule », page 224.
- Contrôlez l'indicateur coloré dans le regard circulaire situé sur la face supérieure de la batterie.
- Si des bulles d'air se trouvent dans le regard, éliminez-les en tapotant le regard.

Pour connaître l'emplacement de la batterie du véhicule, reportez-vous à la figure correspondante représentant le compartiment-moteur ⇒ page 270. ►

Le regard circulaire (« œil magique ») situé sur la face supérieure de la batterie change de couleur en fonction de l'état de charge et du niveau d'électrolyte de la batterie.

Si l'indicateur situé dans le regard circulaire est **incolore ou jaune clair**, le niveau d'électrolyte est insuffisant. Faites contrôler la batterie dans un atelier spécialisé.

Les indicateurs vert et noir servent à l'atelier pour effectuer un diagnostic de la batterie. ■

Recharge ou remplacement de la batterie

La batterie ne nécessite aucun entretien et est régulièrement contrôlée dans le cadre du Service Entretien. Toute intervention sur la batterie du véhicule exige des connaissances techniques spécialisées.

En cas de courts trajets fréquents et de longues périodes d'immobilisation, faites également recharger la batterie du véhicule entre les échéances d'entretien dans un atelier spécialisé.

Si des problèmes de démarrage subsistent en raison de la charge insuffisante de la batterie, ils peuvent indiquer que la batterie du véhicule est défectueuse. Dans ce cas, nous vous conseillons de faire contrôler, recharger ou remplacer la batterie du véhicule par un Service Technique.

Recharge de la batterie du véhicule

La recharge de la batterie du véhicule doit être effectuée par un atelier spécialisé ; en effet, les batteries utilisées sont dotées d'une technologie particulière qui nécessite une limitation de la tension de charge.

Remplacement de la batterie

La batterie du véhicule a été conçue pour correspondre à son emplacement de montage et présente des caractéristiques de sécurité.

Les batteries SEAT d'origine sont conformes aux exigences d'entretien, de puissance et de sécurité du véhicule.

ATTENTION !

- **Nous vous recommandons d'utiliser exclusivement des batteries sans entretien ou des batteries étanches et résistantes aux cycles alternés, toutes ces batteries devant être conformes aux normes T 825 06 et VW 7 50 73. La version de cette norme doit dater d'août 2001 ou être plus récente.**
- **Avant toute intervention sur les batteries, tenez compte des avertissements ⇒  sous « Symboles et avertissements concernant l'utilisation de la batterie du véhicule », page 224.**



Conseil antipollution

Les batteries contiennent des substances nocives telles que l'acide sulfurique et le plomb. Elles doivent être éliminées conformément à la législation en vigueur et ne doivent en aucun cas être jetées aux ordures ménagères ! ■

Roues

Généralités

Prévention des dégâts

- Ne franchissez les bordures de trottoirs ou obstacles similaires que lentement et si possible de face.
- Protégez vos pneus de tout contact avec de l'huile, de la graisse ou du carburant. ►

- Vérifiez régulièrement si les pneus ne sont pas endommagés (trous, entailles, déchirures ou boursouflures). Enlevez les corps étrangers ayant pénétré dans les sculptures du pneu.

Stockage des pneus

- Identifiez les roues démontées pour conserver le sens de marche précédent lors de la repose.
- Stockez les roues ou pneus démontés dans un endroit frais et sec, si possible à l'abri de la lumière.
- Disposez les pneus à la verticale s'ils ne sont pas montés sur des jantes.

Pneus neufs

Des pneus neufs doivent être rodés ⇒ page 181.

En raison des caractéristiques de conception et du dessin des sculptures, la profondeur des sculptures des pneus neufs peut être différente suivant la version et le manufacturier.

Dégâts non apparents

Les dégâts sur les pneus et jantes passent souvent inaperçus. Des vibrations inhabituelles ou un tirage latéral de la direction peuvent laisser supposer qu'un pneu est endommagé. Les pneus doivent être immédiatement contrôlés par un Service Technique.

Pneus à profil unidirectionnel

Le flanc des pneus à profil unidirectionnel est repéré par des flèches. Respectez impérativement le sens de rotation indiqué. Cela vous garantit des propriétés de roulement optimales quant à l'aquaplanage, l'adhérence, le bruit et l'usure par abrasion.



ATTENTION !

- Des pneus neufs ne présentent pas encore d'adhérence optimale pendant les 500 premiers kilomètres. Conduisez donc avec la prudence qui s'impose – risque d'accident !
- Ne roulez jamais avec des pneus endommagés. Il y a un risque d'accident.
- Si, en cours de route, vous constatez des vibrations inhabituelles ou un tirage latéral de la direction, arrêtez-vous immédiatement et vérifiez si les pneus ont été endommagés. ■

Contrôle de la pression de gonflage des pneus

La pression de gonflage des pneus correcte est indiquée sur un autocollant apposé sur la face intérieure de la trappe à carburant.

1. Consultez la pression de gonflage des pneus (pneus d'été) préconisée sur l'autocollant. Pour les pneus d'hiver, vous devez majorer de 0,2 bar les pressions de gonflage indiquées sur l'autocollant.
2. Contrôlez toujours la pression de gonflage sur des pneus froids. Ne réduisez pas la pression de gonflage des pneus lorsque ceux-ci présentent une pression plus élevée à chaud.
3. Adaptez la pression de gonflage des pneus à la charge.

Pression de gonflage des pneus

La pression de gonflage des pneus est particulièrement importante à grande vitesse. C'est pourquoi nous vous conseillons de contrôler cette pression au moins une fois par mois et avant tout long trajet. ►

ATTENTION !

Un pneu peut éclater très facilement en cas de sous-gonflage – risque d'accident !

- À des vitesses de croisière élevées, un pneu sous-gonflé doit fournir un travail de flexion plus important. Il s'échauffe donc trop, ce qui peut entraîner le décollement de la bande de roulement, voire l'éclatement du pneu. Respectez toujours les pressions de gonflage indiquées pour les pneus.
- Le sous-gonflage ou le surgonflage des pneus diminue leur longévité et dégrade le comportement routier du véhicule – risque d'accident !



Conseil antipollution

Le sous-gonflage des pneus augmente la consommation de carburant. ■

Longévité des pneus

La longévité des pneus dépend de la pression de gonflage, du style de conduite et d'un montage correct.



Fig. 148 Sculptures du pneu : indicateurs d'usure

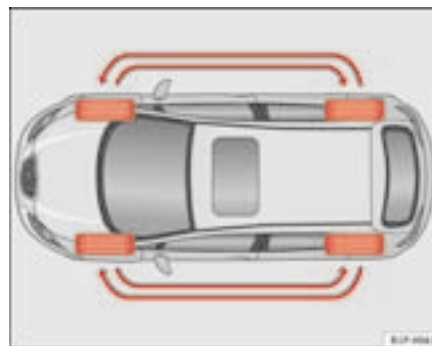



Fig. 149 Schéma de permutation des roues

Indicateurs d'usure

Des « indicateurs d'usure » de 1,6 mm d'épaisseur ⇒ **fig. 148** sont disposés au fond des sculptures des pneus de première monte, perpendiculairement au sens de roulement. Ces indicateurs d'usure sont, suivant la marque, répartis de six à huit fois, à intervalles réguliers, sur la bande de roulement du pneu. Des repères situés sur les flancs des pneus (par ex. les lettres « TWI » ou d'autres symboles) indiquent l'emplacement des indicateurs d'usure. Lorsque la profondeur restante des sculptures – mesurée dans les rainures situées à côté des indicateurs d'usure – est de 1,6 mm, la profondeur minimale des sculptures légalement admissible est atteinte. Les pneus doivent être remplacés. D'autres valeurs peuvent s'appliquer aux pays d'exportation ⇒ .

Pression de gonflage des pneus

Une pression de gonflage incorrecte des pneus entraîne leur usure accrue, voire leur éclatement. C'est pourquoi il est conseillé de contrôler la pression de gonflage des pneus au moins une fois par mois ⇒ page 227.

Style de conduite

Les virages pris à vive allure, les accélérations foudroyantes et les coups de freins brusques entraînent une usure accrue des pneus.

Permutation des roues

Dans le cas d'une usure nettement plus importante des pneus avant, il est recommandé de permuter les roues avant avec les roues arrière, conformément au schéma ⇒ **fig. 149**. Tous les pneus présentent ainsi à peu près la même longévité.

Équilibrage des roues

Les roues d'un véhicule neuf sont équilibrées. Au cours de la marche du véhicule, un balourd peut apparaître sous l'influence de divers facteurs et se traduire par une instabilité de la direction.

Un balourd entraînant également une usure accrue de la direction, de la suspension et des pneus, il est conseillé de faire rééquilibrer les roues. Une roue doit en outre être rééquilibrée après le montage d'un pneu neuf.

Défaut de géométrie

Un réglage incorrect de la géométrie des trains roulants entraîne non seulement une usure accrue des pneus, mais nuit également à la sécurité routière. C'est pourquoi, en cas d'usure importante des pneus, il est conseillé de faire effectuer un contrôle de géométrie par un Service Technique.



ATTENTION !

L'éclatement d'un pneu pendant la marche du véhicule risque de provoquer un accident !

- Les pneumatiques doivent être changés au plus tard lorsque les indicateurs d'usure sont usés. Il y a sinon risque d'accident! Les pneus doivent être remplacés par des pneus neufs au plus tard lorsqu'ils sont usés jusqu'aux indicateurs d'usure – risque d'accident ! Des pneus usés adhèrent mal en cas de vitesse élevée sur route mouillée. De plus, le véhicule « flotte » plus tôt (aquaplanage).
- À des vitesses de croisière élevées, un pneu sous-gonflé doit fournir un travail de flexion plus important. Il s'échauffe donc trop. Ce qui peut entraîner le décollement de la bande de roulement et même l'éclatement du pneu – risque d'accident ! Respectez toujours les pressions de gonflage indiquées pour les pneus.
- En cas d'usure importante des pneus, faites contrôler la géométrie des trains roulants par un Service Technique.
- Évitez que des produits chimiques comme l'huile, le carburant ou le liquide de frein n'entrent en contact avec les pneus.
- Faites immédiatement remplacer les jantes ou pneus défectueux !



Conseil antipollution

Le sous-gonflage des pneus augmente la consommation de carburant. ■

Jantes et pneus neufs

Des jantes et des pneus neufs doivent être rodés.

Les pneus et les jantes constituent des éléments importants dans la conception du véhicule. Les jantes et pneus homologués par SEAT sont parfaitement adaptés à votre véhicule et contribuent largement à sa bonne tenue de route et à l'excellence de ses qualités routières ⇒ .

Évitez de remplacer les pneus séparément, remplacez-les au moins par essieu. La connaissance des caractéristiques des pneus vous aidera à faire le bon choix. Les pneus à carcasse radiale possèdent sur leurs flancs le marquage suivant par exemple :

195/65 R15 91T

Ce qui signifie :

195 Largeur du pneu en mm

65 Proportion entre la hauteur et la largeur en %

R Lettre-repère caractérisant la structure du pneu – ici R pour Radial

15 Diamètre de la jante en pouces

91 Indice de charge

T Code de vitesse

Les informations suivantes peuvent également figurer sur le pneu :

- Une indication du sens de roulement.
- « Reinforced » correspond à la désignation de pneus en version renforcée.

La date de fabrication est également indiquée sur le flanc du pneu (parfois uniquement sur sa face intérieure).

« DOT ... 1103 ... » signifie par ex. que le pneu a été fabriqué au cours de la semaine 11 de l'année 2003.

Nous vous conseillons de faire effectuer tous les travaux sur les pneus ou les jantes par un Service Technique. Celui-ci dispose des outils spéciaux et des

pièces de rechange nécessaires, ainsi que des compétences requises par ces travaux.

Il connaît en outre les problèmes posés par l'élimination des pneus usés. Les Services Techniques connaissent les possibilités techniques relatives au remplacement ou au montage ultérieur de pneus, jantes ou enjoliveurs de roues.

ATTENTION !

- **Nous vous conseillons d'utiliser exclusivement les pneus et jantes homologués par SEAT pour votre véhicule. Dans le cas contraire, la sécurité routière peut s'en trouver affectée – risque d'accident !**
- **N'utilisez des pneus de plus de six ans qu'en cas d'urgence et en conduisant avec prudence.**
- **Ne pas utiliser de pneumatiques déjà utilisés si vous ne connaissez pas les « circonstances de leur utilisation précédente ».**
- **Si vous installez des enjoliveurs de roue en deuxième monte, veillez à ce que l'arrivée d'air soit suffisante pour garantir le refroidissement du système de freinage.**
- **Sur les quatre jantes, utilisez exclusivement des pneus à carcasse radiale de même type, de même dimension (circonférence de roulement) et présentant, dans la mesure du possible, le même dessin des sculptures.**



Conseil antipollution

Les pneus usés doivent être éliminés conformément à la législation en vigueur.



Nota

- Pour des raisons techniques, l'utilisation de jantes provenant d'autres véhicules n'est en principe pas possible. Ceci est également valable, le cas échéant, pour des jantes provenant d'un autre véhicule du même type. L'utilisation de pneus ou jantes non homologués par SEAT pour votre type de véhi- ▶

cule peut annuler l'autorisation de circulation de votre véhicule sur la voie publique.

- Si le modèle de roue de secours est différent de celui des autres roues du véhicule – par ex. si votre véhicule est équipé de pneus d'hiver – vous ne devez utiliser la roue de secours qu'en cas de crevaison, et ceci pour une durée limitée et en conduisant avec prudence. Celle-ci doit être remplacée dès que possible par une roue normale. ■

Boulons de roue

Les boulons de roue doivent être serrés au couple indiqué.

Les jantes et les boulons de roues sont conçus pour s'adapter les uns aux autres. C'est pourquoi, lors de tout remplacement de jantes, des boulons de roue correspondants de longueur adéquate et en forme de calotte doivent être utilisés. L'ajustement correct des roues et le bon fonctionnement du système de freinage en dépendent.

Dans certaines circonstances, vous ne devez pas utiliser de boulons de roue provenant d'un autre véhicule du même type ⇒ page 201.

ATTENTION !

Un montage incorrect des boulons de roue peut entraîner le détachement de la roue en cours de route – risque d'accident !

- Les boulons de roue doivent être propres et ne pas gripper. Ils ne doivent cependant en aucun cas être graissés ou huilés.
- N'utilisez que des boulons de roue correspondant aux jantes.
- Si les boulons de roue sont serrés à un couple insuffisant, les jantes peuvent se détacher pendant la marche du véhicule – risque d'accident ! Un couple de serrage fortement majoré peut endommager les boulons de roue ou les filetages.

Prudence !

Pour les jantes en acier et en alliage léger, le couple de serrage prescrit des boulons de roue est de 120 Nm. ■

Pneus d'hiver

Les pneus d'hiver améliorent les qualités routières sur la neige et le verglas.

En conditions de circulation hivernales, les qualités routières du véhicule sont nettement améliorées par l'utilisation de pneus d'hiver. Du fait de leur conception (largeur, mélanges de gommes, dessin des sculptures), les pneus d'été sont moins antidérapants sur la neige et le verglas.

La **pression de gonflage** des pneus d'hiver doit être supérieure de 0,2 bar à celle des pneus d'été (voir autocollant dans la trappe à carburant).

Équipez les quatre jantes de pneus d'hiver.

Les **dimensions des pneus d'hiver** autorisées sont indiquées dans les papiers du véhicule. N'utilisez que des pneus d'hiver de type radial. Toutes les dimensions de pneus mentionnées dans les papiers de votre véhicule correspondent également aux pneus d'hiver utilisables.

Les pneus d'hiver perdent beaucoup de leur efficacité lorsque la profondeur de leurs sculptures est inférieure à 4 mm.

En fonction de leur code de vitesse ⇒ page 230, « Jantes et pneus neufs », les pneus d'hiver sont soumis aux **limitations de vitesses** suivantes : ⇒ 

- Q 160 km/h maxi
- S 180 km/h maxi
- T 190 km/h maxi
- H 210 km/h maxi

Dans certains pays, un autocollant correspondant doit donc être placé dans le champ visuel du conducteur sur les véhicules susceptibles de dépasser cette vitesse. De tels autocollants sont disponibles auprès du Service Technique. Respectez les prescriptions légales de chaque pays.

Ne roulez pas inutilement avec des pneus d'hiver, car sur routes déneigées et exemptes de verglas, les pneus d'été présentent de meilleures qualités routières.

En cas de crevaison, tenez compte de la remarque concernant la roue de secours ⇒ page 230, « Jantes et pneus neufs ».

ATTENTION !

Vous ne devez en aucun cas dépasser la vitesse maximale admissible de vos pneus d'hiver. Risque d'accident par suite de la détérioration d'un pneu.

Conseil antipollution

Remontez vos pneus d'été dès que possible. Les bruits de roulement deviennent alors plus faibles, de même que l'usure des pneus et la consommation de carburant. ■

Chaînes à neige

Les chaînes à neige doivent être uniquement montées sur les roues avant et sur des pneus de dimensions déterminées ⇒ page 269.

Les chaînes à neige doivent être à maillons fins et ne doivent pas dépasser de plus de 9 mm, fermeture de chaîne comprise.

En cas d'utilisation de chaînes à neige, retirez les enjoliveurs de roue centraux et les anneaux enjoliveurs de jante. Pour des raisons de sécurité, les

boulons de roue doivent être munis de capuchons. Ces derniers sont disponibles auprès d'un Service Technique.

ATTENTION !

Tenez compte des indications figurant dans la notice de montage jointe à vos chaînes à neige.

Prudence !

Retirez les chaînes à neige sur les routes déneigées. En effet, sur de telles routes, les chaînes dégradent les qualités routières, endommagent les pneus et se détériorent rapidement.

Nota

Dans certains pays, la vitesse maximale autorisée avec des chaînes est de 50 km/h. Respectez les prescriptions légales de chaque pays. ■

Faites-le vous-même

Outillage de bord, kit de réparation de pneumatiques et roue de secours

Outillage de bord

Les outils du véhicule se trouvent dans le coffre à bagages sous le revêtement du plancher de chargement .

- Levez la surface de charge en introduisant le doigt par l'encoche et en tirant vers le haut.
- Retirez les outils du véhicule.

L'outillage de bord comprend :

- Cric*
- Un crochet pour retirer les enjoliveurs pleins* ou les enjoliveurs de roue centraux*
- Clé démonte-roue*
- Tournevis réversible avec manche (à six pans creux), pour les boulons de roue. Le tournevis est du type combiné.
- Œillet de remorquage
- Un adaptateur de boulon de roue antivolo*

Quelques-unes des pièces citées ici ne s'apparentent qu'à certaines versions de modèles ou sont des options.

ATTENTION !

- **N'utilisez jamais le six pans du tournevis pour serrer les boulons de roue, car avec ce six pans vous ne pouvez pas atteindre le couple nécessaire - risque d'accident !**
- **Le cric* fourni d'origine est prévu uniquement pour votre type de véhicule. Ne soulevez en aucun cas des véhicules plus lourds ni d'autres charges avec ce cric - risque de blessures !**
- **Utilisez le cric* uniquement sur une surface ferme et plane.**
- **Ne lancez jamais le moteur lorsque le véhicule est soulevé - risque d'accident !**
- **S'il faut réaliser des travaux sous le véhicule, celui-ci devra être assuré en utilisant les supports appropriés. Sinon, il existe un risque de blessures ! ■**

Roue de secours de taille réduite (roue d'urgence)*

L'utilisation de la roue de secours plate (roue de secours pour véhicules non équipés du kit de crevaison) ne doit être que provisoire.

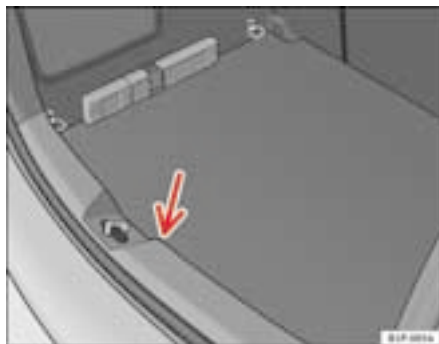

Fig. 150 Coffre à bagages
Accès à la roue de secours

La roue d'urgence se trouve sous le plancher de chargement dans le coffre à bagages et est fixée avec une molette.

Utilisation de la roue d'urgence plate

La roue d'urgence plate n'est prévue que pour des cas exceptionnels, pour vous permettre de rouler jusqu'à l'atelier le plus proche. Il faut donc la remplacer le plus vite possible par une roue normale.

L'utilisation de la roue d'urgence plate est soumise à certaines restrictions. La roue d'urgence a été conçue spécialement pour votre véhicule, elle ne doit donc pas être intervertie avec la roue d'urgence d'un autre véhicule.

Ne montez pas de pneu normal ni de pneu d'hiver sur la jante de la roue d'urgence plate.

Chaînes à neige

L'utilisation de chaînes à neige sur la roue d'urgence plate n'est **pas autorisée** pour des raisons techniques.

Si l'utilisation de chaînes à neige est indispensable, il faut, en cas de crevaison d'un *pneu avant*, monter la roue d'urgence plate à la place de l'une des roues arrière. Equipez la roue arrière déposée de chaînes à neige et montez-la à la place de la roue avant défectueuse.

ATTENTION !

- Après le montage de la roue d'urgence, il faut vérifier le plus vite possible la pression de gonflage. La pression de gonflage pour la roue de secours gonflable est de 4,2 bar. Il y a sinon risque d'accident !
- Ne roulez pas à plus de 80 km/h – risque d'accident !
- Évitez les accélérations à pleins gaz, les freinages brusques et ne prenez pas les tournants à vive allure - risque d'accident !
- Ne roulez jamais avec plus d'une roue d'urgence - risque d'accident !
- Ne montez pas de pneu normal ni de pneu d'hiver sur la jante de la roue d'urgence plate. ■

Kit anti-crevaison*

Le kit anti-crevaison (pour véhicules qui ne sont pas équipés de roue de secours) se trouve sous le plancher de chargement dans le coffre à bagages

Votre véhicule est doté d'un « kit anti-crevaison » (Tire Mobility System) permettant de réparer un pneu en cas de crevaison

Le kit anticrevaison comprend un produit d'étanchéité pour pneumatiques servant à étancher le pneu endommagé et un **compresseur** pour établir la pression de pneu nécessaire. Ainsi, il est possible de rendre parfaitement

étanches les pneus endommagés par des corps étrangers d'un diamètre pouvant atteindre 4 mm.



Nota

- Faites appel à l'aide d'un spécialiste lorsque vous ne pouvez pas réparer le pneu avec la bombe anti-crevaisson. ■

Changement de roue

Étapes préliminaires

Avant le changement proprement dit d'une roue, il faut prendre certaines précautions.

- En cas de crevaisson, gardez le véhicule aussi loin que possible de la circulation. Il doit être sur une surface horizontale.
- Faites descendre tous les passagers du véhicule. Ils doivent se tenir en dehors de la zone de danger (p.ex. derrière la glissière de sécurité).
- Arrêtez le moteur et allumez le signal de détresse.
- Serrez à fond le **frein à main**.
- Engagez la **première vitesse** ou mettez le levier sélecteur en position **P** sur les véhicules équipés de BV automatique.
- En cas de traction d'une remorque, détachez-la de votre véhicule.

- Retirez l'**outillage de bord** et la **roue de secours** du coffre à bagages.



ATTENTION !

Mettez les feux de détresses et placez le triangle de signalisation d'urgence. De cette manière, vous vous protégez vous-même ainsi que les autres usagers de la route.



Prudence !

Si vous remplacez une roue sur une chaussée en pente, bloquez la roue opposée avec une pierre ou un objet similaire, pour éviter que le véhicule ne se mette en mouvement.



Nota

Veillez respecter les règlements dans ce domaine ■

Changer la roue

Le changement de roue comprend les étapes suivantes

- Retirez l'**enjoliveur de roue central**. Reportez-vous au chapitre ⇒ page 236, fig. 151.
- Desserrez les **boulons de roue**.
- **Soulevez** la voiture depuis l'endroit correspondant.
- **Déposer** la roue ou bien **la monter**.
- **Abaissez** la voiture. ▶

- Utilisez la clé pour boulons de roues pour **serrer** les boulons.
- Remettez l'**enjoliveur de roue** en place. ■

Travaux ultérieurs

Après le changement proprement dit d'une roue, il faut effectuer certaines opérations.

- Rangez l'outillage de bord à sa place.
- Rangez et fixez la roue remplacée dans le coffre à bagages.
- Contrôlez dès que possible la pression de gonflage de la roue de secours montée.
- Faites contrôler dès que possible le couple de serrage des boulons de roue avec une clé dynamométrique. Il doit être de 120 Nm.



Nota

- Si lors du changement de roue vous constatez que les boulons sont oxydés et qu'ils sont durs à visser, il faudra les changer avant de vérifier le couple de serrage.
- Pour des raisons de sécurité, nous vous recommandons de conduire à une vitesse modérée jusqu'à ce que vous ayez vérifié le couple de serrage. ■

Enjoliveurs de roue

Il faudra quitter les enjoliveurs pour pouvoir accéder aux boulons de roues.



Fig. 151 Changement de roue : enlever l'enjoliveur de la roue

Démontage

- Introduisez le **crochet d'extraction** de l'outil dans le trou prévu à cet effet et situé dans l'un des caches de vis de l'enjoliveur ⇒ fig. 151.
- Retirez l'**enjoliveur de roue central**. ■

Enjoliveurs de roue pleins*

Retirez les enjoliveurs de roue pleins pour accéder aux boulons de roue

Démontage

- Retirez l'enjoliveur plein de la roue à l'aide de l'étrier métallique.
- Accrochez ce dernier à l'un des logements de l'enjoliveur plein de la roue.

Mise en place

- Installez sur la jante, par pression, l'enjoliveur de roue plein. Exercez une pression sur le point où se situe le dégagement de la valve. Emboîtez ensuite le reste de l'enjoliveur de roue plein sur celle en acier. ■

Desserrage et serrage des boulons de roue

Les boulons de la roue devront être desserrés avant de soulever le véhicule.



Fig. 152 Changement d'une roue : desserrage des boulons de roue

Desserrage

- Introduisez la **clé pour boulons de roue** jusqu'en butée sur le boulon de roue.
- Attrapez la clé par l'extrémité et tournez-la environ un tour vers la **gauche** ⇒ fig. 152.

Serrage

- Introduisez la clé démonte-roue au maximum dans le boulon de roue.
- Attrapez la clé par l'extrémité et tournez le boulon vers la droite, jusqu'à ce qu'il soit bien serré. ▶

- Pour desserrer et serrer les boulons de roue antiviol, l'adaptateur correspondant est nécessaire.

ATTENTION !

Ne desserrez les boulons de roue que légèrement (environ un tour) avant de soulever le véhicule avec le cric, car sinon il existe un risque d'accident

Nota

- N'utilisez pas l'outil à 6 pans creux du manche du tournevis pour desserrer ou serrer les boulons de roue.
- S'il n'est pas possible de desserrer un boulon, vous pouvez forcer avec le pied et avec précaution sur l'extrémité de la clé démonte-roue. Pour ce faire, appuyez-vous sur le véhicule et assurez-vous de ne pas perdre l'équilibre. ■

Levage du véhicule

Pour pouvoir démonter les roues, il faudra soulever le véhicule en utilisant le cric.

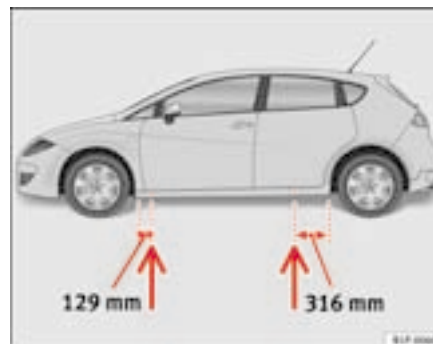

Fig. 153 Points d'appui du cric.



Fig. 154 Mise en place du cric

- Cherchez sur le longeron inférieur le point d'appui le plus proche de la roue à changer ⇒ [page 238, fig. 153](#).
- Placez le cric sous le point d'appui et levez-le en tournant la manivelle jusqu'à ce que le crochet du cric se trouve juste en dessous du nerf du longeron.
- Positionnez le cric de sorte que son crochet entoure le nerf du longeron inférieur et que la plaque mobile de sa base soit appuyée bien à plat sur le sol ⇒ [page 238, fig. 154](#).
- Soulevez le cric un peu plus jusqu'à ce que la roue se lève légèrement du sol.

Des empreintes sur le bas de caisse à l'avant et à l'arrière du véhicule indiquent les points d'appui du cric ⇒ [page 238, fig. 153](#). Un emplacement a été prévu pour chaque roue. Le cric ne doit pas être positionné à d'autres endroits.

Si le **sol est meuble**, il se peut que le véhicule glisse du cric. Pour cette raison le cric devra être positionné sur une surface qui offre un bon appui. Utilisez si nécessaire une base large et stable. Dans le cas d'un sol lisse (dalles par exemple), il faut placer une base qui ne glisse pas (une protection en caoutchouc par exemple).

ATTENTION !

- **Prenez les mesures nécessaires pour que le pied du cric ne glisse pas. Il y a sinon risque d'accident!**
- **Si le cric n'est pas placé aux endroits prévus, le véhicule peut être endommagé. De plus, le cric peut glisser s'il n'est pas bien installé sur le véhicule, entraînant un risque de blessure. ■**

Démontage et montage de la roue

Pour démonter et monter la roue, il faudra réaliser les tâches suivantes.



Fig. 155 Changement de roue : Outil à six pans creux pour tourner les boulons

Après avoir desserré les boulons et soulevé le véhicule avec le cric, changez la roue comme il est indiqué ci-après :

Démonter une roue

- Dévissez les boulons en utilisant l'**outil à six pans** creux du manche du tournevis (outillage du véhicule) et déposez-les sur une surface propre ⇒ [fig. 155](#).

Monter une roue

- Vissez les boulons de roue et serrez-les légèrement en utilisant l'outil à six pans creux. ▶

Les boulons de la roue doivent être propres et pouvoir être vissés facilement. Examinez les surfaces d'appui de la roue et du moyeu de la roue. Si ces surfaces sont sales, elles devront être nettoyées avant de monter la roue.

L'outil à six pans creux dans le manche du tournevis facilite la manipulation des boulons de la roue. Pour cela il faut avoir retiré au préalable la pointe réversible.

Si vous montez des pneumatiques avec un sens obligatoire de rotation, il faudra veiller au sens de rotation.



Nota

N'utilisez pas l'outil à 6 pans creux du manche du tournevis pour desserrer ou serrer les boulons de roue. ■

Boulons antivol des roues

Pour retirer les boulons antivol de la roue, il faut un adaptateur spécial.

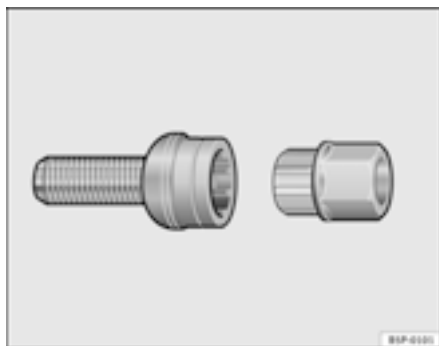

Fig. 156 Boulons de roue antivol

- Introduisez l'adaptateur au maximum dans le boulon antivol de la roue ⇒ **fig. 156**.
- Introduisez la clé démonte-roue jusqu'en butée dans l'adaptateur.
- Desserrez le boulon de la roue ou serrez-le.

Numéro de code

Le numéro de code du boulon de roue est gravé sur la partie avant de l'adaptateur.

Le numéro de code doit être noté et conservé avec précaution car c'est seulement grâce à celui-ci qu'il est possible d'obtenir la copie de l'adaptateur auprès des Services Officiels SEAT. ■

Pneumatiques avec sens de rotation obligatoire

Les pneumatiques avec un sens obligatoire de rotation doivent être montés dans le sens correct.

Un pneumatique avec un sens obligatoire de rotation peut être reconnu par les flèches sur le flanc du pneumatique qui indiquent la direction de marche. Il est indispensable de respecter le sens obligatoire de rotation lors du montage des roues. Seulement dans ces conditions vous pourrez profiter au maximum des propriétés optimales de ce type de pneumatiques en ce qui concerne l'adhérence, les bruits, l'usure et l'aquaplaning.

Si, en cas de crevaison, vous devez exceptionnellement monter la roue de secours dans le sens inverse de son sens de rotation, conduisez avec prudence, car le pneu n'offre plus ses propriétés optimales dans ces conditions. Cela est particulièrement important lorsque le sol est mouillé. ►

Pour profiter à nouveau des avantages offerts par les pneumatiques à sens obligatoire de rotation, vous devrez remplacer au plus vite le pneumatique victime de crevaison et rétablir le sens de rotation obligatoire de rotation des pneumatiques. ■

Kit anti-crevaison*

Observations générales et conseils pour votre sécurité

Votre véhicule est doté d'un kit anti-crevaison, le **Tire-Mobility-System**.

En cas de crevaison, vous disposez d'une **bombe anti-crevaison** et d'un **compresseur** logés dans le coffre à bagages, sous le plancher de chargement.

Grâce au Tire Mobility-System, vous pouvez réparer de manière fiable des dommages soufferts par un pneumatique à cause de la pénétration d'un objet jusqu'à 4 mm de diamètre.

Le corps étranger peut être laissé à l'intérieur du pneumatique.

Dans l'emballage du produit d'étanchéité, il y a une brève description de son mode d'emploi.

Vous trouverez également des instructions pour l'utilisation du compresseur.

ATTENTION !

- Le produit d'étanchéité ne doit pas être utilisé si le pneumatique a été endommagé parce qu'il était dégonflé.
- Respectez scrupuleusement les indications relatives à la sécurité et à la manipulation qui accompagnent le compresseur et la cartouche de produit d'étanchéité.

ATTENTION ! (suite)

- Ne conduisez pas à plus de 80 km/h, évitez de mettre les pleins gaz, de freiner brusquement et de prendre les virages à grande vitesse.
- Un pneumatique qui a été réparé avec du produit d'étanchéité ne peut être utilisé que provisoirement et pendant une courte période. Veuillez donc amener votre véhicule à l'atelier spécialisé le plus proche en conduisant avec précaution.



Conseil antipollution

Si vous souhaitez jeter une bouteille de produit d'étanchéité, rendez-vous à une entreprise de déchets spécialisée.



Nota

Faites appel à l'aide d'un spécialiste lorsque vous ne pouvez pas réparer le pneu avec la bombe anti-crevaison. ■

Étapes préliminaires

Avant de réparer une crevaison, il faut réaliser une série de travaux préliminaires.

- En cas de crevaison, gardez le véhicule dans un lieu sûr aussi loin que possible de la circulation.
- Serrez à fond le **frein à main**.
- Enfoncez à fond la pédale du **frein de stationnement** ou mettez le **levier sélecteur en position P**. ▶

- Faites **descendre** tous les passagers du véhicule. Ils doivent se tenir en dehors de la zone de danger (p.ex. derrière la glissière de sécurité).
- Vérifiez s'il est possible de réparer la crevaison avec le Tyre-Mobility-System « Observations générales et conseils pour votre sécurité. »
- Dévissez le bouchon de la valve de la roue concernée.
- Retirez le **kit anti-crevaison** du coffre à bagages.

 **ATTENTION !**

Mettez les feux de détresses et placez le triangle de signalisation d'urgence. De cette manière, vous vous protégez vous-même ainsi que les autres usagers de la route.

 **Prudence !**

Soyez très vigilant lorsque vous devez réparer une crevaison dans une pente.

 **Nota**

Veuillez respecter les règlements dans ce domaine. ■

Réparation d'une crevaison

Pour réparer une crevaison, une fois réalisés les travaux préliminaires, suivez les étapes indiquées à suivre.

Appliquez le produit d'étanchéité

- Dans l'emballage, vous trouverez de plus amples instructions sur l'application correcte du produit d'étanchéité

Gonflez le pneumatique

- Sortez le compresseur et le tuyau flexible.
- Vissez l'écrou de fixation dans la valve du pneumatique.
- Branchez la prise du câble du compresseur dans une prise de courant de 12 volts.
- Connectez le compresseur et contrôlez la pression de gonflage avec le manomètre.

Terminez la réparation

- Retirez de la valve le flexible du compresseur.
- Vissez correctement le bouchon de la valve.
- Déconnectez le compresseur du réseau électrique du véhicule.
- Rangez l'outillage de bord à sa place.

 **Nota**

Le compresseur ne doit jamais fonctionner plus de 6 minutes. ■

Fusibles électriques

Changer un fusible

Les fusibles grillés doivent être changés



Fig. 157 A gauche dans le tableau de bord : cache de la boîte à fusibles

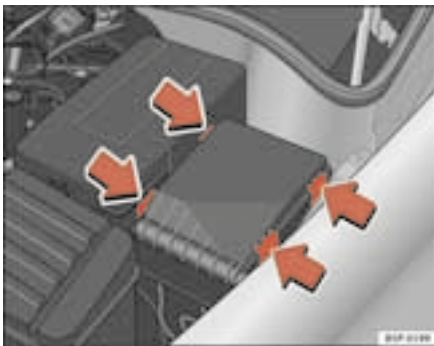

Fig. 158 Cache de fusibles dans le compartiment moteur

Cache des fusibles sous le volant

- Coupez le contact d'allumage et mettez hors circuit le consommateur de courant concerné.
- Déterminez le fusible correspondant au consommateur de courant défectueux ⇒ page 245.
- Prenez la pince de plastique du support du cache de fusibles, emboîtez-la sur le fusible grillé puis tirez sur le fusible et sortez-le.
- Remplacez le fusible grillé (reconnaisable à la bande de métal fondu) par un fusible neuf de même intensité.

Cache de fusibles dans le compartiment moteur

- Coupez le contact d'allumage et mettez hors circuit le consommateur de courant concerné.
- Retirez le cache de fusibles du compartiment moteur en faisant pression sur les languettes vers le centre du cache ⇒ fig. 158.
- Déterminez le fusible correspondant au consommateur de courant défectueux ⇒ page 245.
- Prenez la pince de plastique du support du cache de fusibles (extrémité gauche du tableau de bord), emboîtez-la sur le fusible grillé puis tirez sur le fusible et sortez-le.
- Remplacez le fusible grillé (reconnaisable à la bande de métal fondu) par un fusible neuf de même intensité.
- Remettez correctement le cache de fusibles pour que l'eau ne puisse pas rentrer.

Les différents circuits électriques sont protégés par des fusibles. Les fusibles se trouvent à l'extrémité gauche du tableau de bord et sur la partie gauche du compartiment moteur, dans les deux cas derrière un cache.

Les lève-glaces à commande électrique sont protégés par des **fusibles automatiques** qui se réenclenchent automatiquement au bout de quelques secondes lorsque la surcharge a été éliminée – p. ex. glaces bloquées par le gel –.

Coloris-repères des fusibles

Coloris	Intensité du courant en ampères
Marron clair	5
Rouge	10
Bleu	15
Jaune	20
Nature (blanc)	25
Vert	30
Orange	40
Rouge	50
Blanc	80
Bleu	100
Grís	150
Violet	200

ATTENTION !

Ne « réparez » pas les fusibles et ne les remplacez pas non plus par des fusibles de plus forte intensité. Il y a sinon danger d'incendie ! Cela pourrait également endommager d'autres parties du circuit électrique.



Nota

- Si un fusible neuf grille de nouveau après peu de temps, faites vérifier l'équipement électrique dans un atelier spécialisé.
- Si vous remplacez un fusible défectueux par un fusible de plus forte intensité, cela risque de causer des dégâts en un autre point de l'équipement électrique.
- Il est recommandé de toujours disposer dans le véhicule de quelques fusibles de rechange. Ils peuvent être achetés dans les Services Officiels. ■

Équipement des fusibles : à gauche dans le tableau de bord

Fusibles

Numéro	Composant consommateur	Intensité du courant en ampères
1	Centrale diagnostic / Éclairage des cadrans / Centrale réglage phares / Débitmètre / Pare-brises chauffés	10
2	Centrale moteur / Centrale ABS/ESP / Boîte de vitesses automatique / Combiné d'instruments / Centrale remorque / Contacteur feux / Capteur de frein / Direction assistée / Phare droit et gauche	5
3	Airbag	5
4	Chauffage / Contacteur marche arrière / Contacteur ASR-ESP/ Téléphone / Distributeurs / Miroir électrochromique	5
5	Phare xénon droit	5
6	Phare xénon gauche	5
7	Libre	
8	Kit de pré-installation de remorque (solution de dépannage)	5
9	Libre	
10	Libre	
11	Libre	
12	Fermeture par le verrouillage centralisé	10
13	Diagnostic/ Contacteur de feux / Détecteur de pluie	10
14	Boîte de vitesses automatique / Chauffage / Centrale ESP/ Levier de Boîte automatique	5
15	Centrale câblage	7,5
16	Libre	
17	Alarme	5
18	Libre	
19	Kit anti-brouillard (solution de dépannage)	

Numéro	Composant consommateur	Intensité du courant en ampères
20	Libre	
21	Moteur D2L (2,0 l 147 kW 4 vitesses TFSI)	10
22	Commande ventilateur	40
23	Lève-vitres avant	30
24	Libre	
25	Dégivrage de glace arrière	25
26	Lève-glaces arrière	30
27	Moteur (indicateur de débit, relais essence)	15
28	Centrale confort	25
29	Libre	
30	Boîte de vitesses automatique	20
31	Pompe à vide	20
32	Libre	
33	Toit ouvrant	30
34	Centrale confort	25
35	Libre	
36	Lave-projecteurs	20
37	Sièges chauffés	30
38	Moteur D2L (2,0 l 147 kW 4 vitesses TFSI)	10
39	Libre	
40	Commande ventilateur	40
41	Moteur lave-lunette arrière / Centrale câblage	15
42	Prise 12 V/ Allume-cigare	15

Numéro	Composant consommateur	Intensité du courant en ampères
43	Pré-installation de l'attache de remorque	15
44	Pré-installation de l'attache de remorque	20
45	Pré-installation de l'attache de remorque	15
46	Libre	
47	Moteur D2L (2,0 l 147 kW 4 vitesses TFSI)	10
48	Moteur D2L (2,0 l 147 kW 4 vitesses TFSI)	10
49	Libre	

Certains des consommateurs électriques listés dans le tableau appartiennent à des versions spécifiques du modèle ou sont des équipements en option.

Veillez tenir compte du fait que le tableau ci-avant correspond à la situation au moment de l'impression et peut faire l'objet de modifications. Dans le cas où il y aurait des différences, donnez la préférence aux indications de l'adhésif collé sur la partie intérieure du cache de fusibles. ■

Affectation des fusibles logés à gauche dans le compartiment-moteur

Fusibles

Numéro	Composant consommateur	Intensité du courant en ampères
1	Essuie-glace	30
2	Colonne de direction	5
3	Centrale de câblage	5
4	ABS	30
5	Boîte de vitesses AQ	15
6	Combi	5

Numéro	Composant consommateur	Intensité du courant en ampères
7	Libre	
8	Radio	15
9	Téléphone	5
10	Relais principal dans le boîtier moteur et diesel/Alimentation module injection	5
	Relais principal dans le boîtier moteur D2L (2.0 FSI 147 kW)	10
11	Libre	
12	Gateway	5
13	Alimentation module injection essence	25
	Alimentation module injection diesel	30
14	Bobine	20
15	Moteur T71 / 20 FSI	5
	Relais de pompe	10
16	Pompe ADS	30
17	Avertisseur sonore	15
18	Libre	
19	Essuie-glace	30
20	Libre	
21	Sonde Lambda	15
22	Pédale de frein, capteur de vitesse	5
23	Moteur 1.6, relais principal (relais n° 100)	5
	T 71 diesel EGR	10
	2.0 D2L Pompe à carburant à haute pression	15
24	ARF, soupape BV	10

Numéro	Composant consommateur	Intensité du courant en ampères
25	Éclairage droit	40
26	Éclairage gauche	40
	Moteur 1.6 SLP	40
	Relais bougies 1.9 TDI	50
28	KL15	40
29	Lève-vitres (avant et arrière)	50
	Lève-vitres (avant)	30
30	KLX	40

Position dans le compartiment-moteur : Compartiment latéral

Fusibles

Numéro	Composant consommateur	Intensité du courant en ampères
B1	Alternateur < 140 W	150
	Alternateur > 140 W	200
C1	Direction assistée	80
D1	Alimentation puissance multiterminal « 30 ». Boîte de fusibles intérieur	100
E1	Électroventilateur < 500 W / Électroventilateur > 500 W	50 / 80
F1	PTC (Chauffage supplémentaire électrique par air)	100
G1	Alimentation fusibles remorque boîte de fusibles intérieur	50
H1	Centrale de verrouillage central (4K8 avec autolock)	

Quelques uns des consommateurs énumérés dans le tableau ne sont présents que sur certaines versions de modèles ou sont disponibles en option.

Veuillez tenir compte du fait que le tableau ci-avant correspond à la situation au moment de l'impression et peut faire l'objet de modifications. ■

Remplacement des lampes

Généralités

Avant de remplacer une lampe, il faut déconnecter l'équipement électrique correspondant.

Ne pas toucher le verre avec la main car les empreintes digitales se vaporiseraient sous l'effet de la chaleur de la lampe et provoqueraient la réduction de la durée de vie des lampes et de la condensation sur la surface du miroir, en diminuant ainsi son efficacité.

Une lampe ne peut être remplacée que par une autre de mêmes caractéristiques. La désignation correspondante est inscrite sur le culot de l'ampoule ou sur le bulbe de verre.

Nous vous recommandons de toujours disposer d'une boîte avec des lampes de rechange dans votre véhicule. Vous devez au moins disposer des lampes suivantes, qui sont très importantes pour la sécurité routière.

Projecteur principal

Feu de croisement - H7

Feu de route - H1

Position - W5W

Clignotant - PY21W

Phares xénon¹⁹⁾

Croisement et route - D1S²⁰⁾

Appels de phare et route additionnels - H1

Position W5W

Clignotants PY21W

Phare antibrouillard

Phare antibrouillard - H3

Feu arrière fixe

Stop/Position - P21W²¹⁾

Clignotant - P21W

Feu arrière mobile

Antibrouillard (côté conducteur) - P21W

Marche arrière (côté passager) - P21W

Position - W5W

Clignotant latéral

Clignotant latéral - W5W

Éclairage de la plaque d'immatriculation

Éclairage de la plaque d'immatriculation - C5W

¹⁹⁾ Sur ce type de phares, le changement de lampes doit être réalisé par un Service Technique car il faut démonter des éléments complexes du véhicule et réaliser une remise à zéro du système de réglage automatique qu'il intègre.

²⁰⁾ Les lampes de décharge de xénon ont 2,5 fois plus de flux lumineux et une durée de vie moyenne 5 fois supérieure à celle des lampes halogènes, ce qui signifie que sauf en cas de défaut anormal, il n'est pas nécessaire de les remplacer durant la vie utile du véhicule.

²¹⁾ Lampe à un seul filament de contrôle électronique pour feu de stop/position. Si elle grille, ni le feu de position ni le feu de stop ne fonctionneront.

Nota

- Étant donné la difficulté d'accès de certaines lampes, leur remplacement devra être effectué par un Service Technique. Cependant, il sera expliqué ci-après comment procéder pour réaliser ce remplacement, exception faite des feux antibrouillards* et de l'éclairage de courtoisie. ■

Lampes du projecteur principal

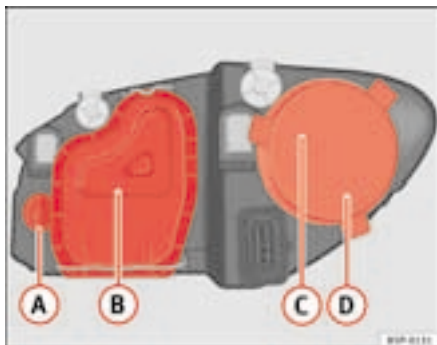

Fig. 159 Lampes du projecteur principal

- A** Clignotant
- B** Feux de croisement
- C** Feux de route
- D** Feux de position ■

Lampes du feu clignotant

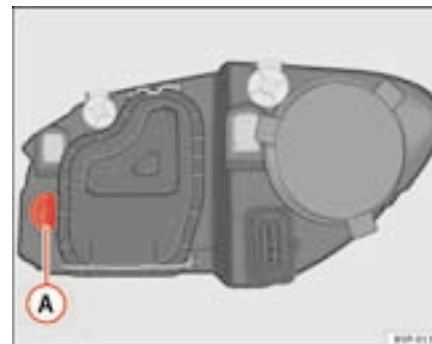

Fig. 160 Lampe du feu clignotant

- Ouvrez le capot-moteur.
- Tournez le porte-lampes ⇒ fig. 160 **A** vers la gauche puis tirez.
- Retirez l'ampoule en appuyant sur le porte-lampe et en la tournant simultanément vers la gauche.
- Procédez à l'envers pour la monter. ■

Feu de croisement

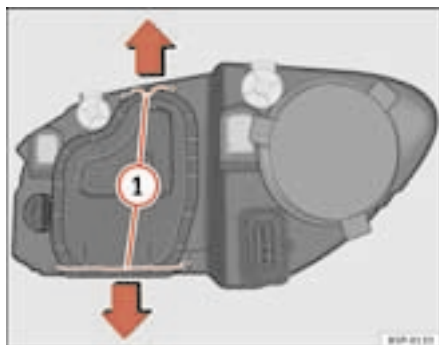

Fig. 161 Feux de croisement

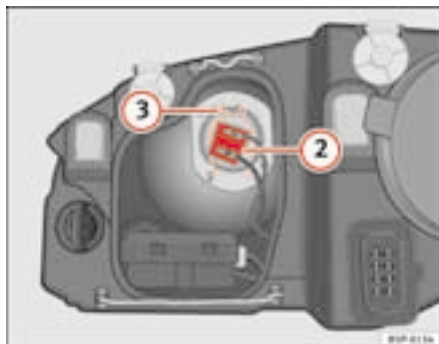

Fig. 162 Feux de croisement

- Déplacez les tirants ⇒ fig. 161 ① dans le sens de la flèche puis retirez le cache.
- Retirez le connecteur ⇒ fig. 162 ② de la lampe.
- Décrochez le ressort entrebâilleur ⇒ fig. 162 ③ en le pressant vers l'intérieur et vers la droite.
- Retirez la lampe et installez la nouvelle de sorte que la partie saillante de fixation de la coupelle se trouve dans la rainure du réflecteur. ■

- Ouvrez le capot-moteur

Feu de route

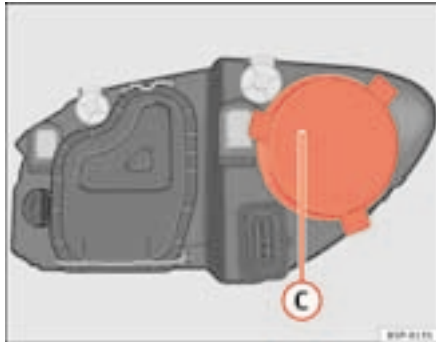

Fig. 163 Feux de route

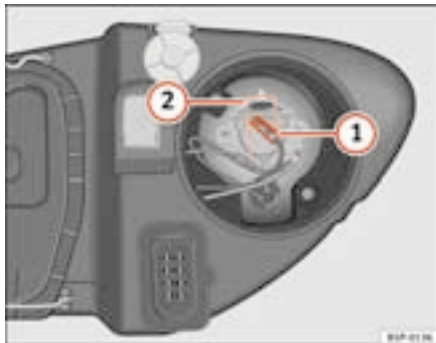

Fig. 164 Feux de route

- Retirez le connecteur ⇒ fig. 164 ① de la lampe.
- Appuyez sur le ressort ⇒ fig. 164 ② vers l'intérieur et vers la droite.
- Retirez la lampe et placez la nouvelle en tenant compte des rainures du réflecteur pour qu'elle soit bien emboîtée.
- Procédez à l'envers pour la monter. ■

- Ouvrez le capot-moteur.
- Retirez le cache ⇒ fig. 163 ① en tirant dessus.

Feu de position

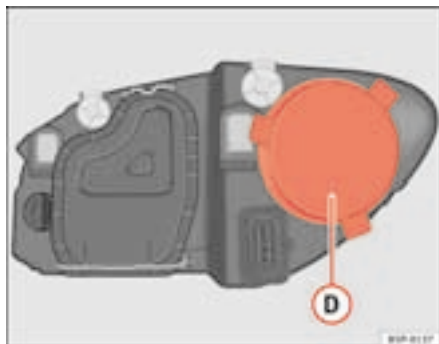

Fig. 165 Feux de position

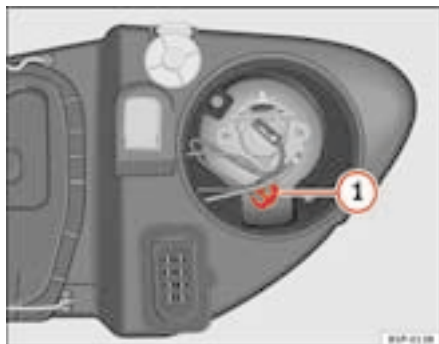

Fig. 166 Feux de position

- Ouvrez le capot-moteur.
- Retirez le cache ⇒ fig. 165 **D** en tirant dessus.

- Retirez le porte-lampes ⇒ fig. 166 **1** vers l'extérieur.
- Remplacez l'ampoule en tirant dessus.
- Procédez à l'envers pour la monter. ■

Feux arrières

- Sur la carrosserie
 - Feu clignotant, de position et de stop
- Sur le hayon
 - Gauche : position et antibrouillard.
 - Droite : position et recul.

Feu clignotant, de position et de stop



Fig. 167 Feu clignotant, de position et de stop sur la carrosserie ▶

- Appuyez sur la patte latérale vers l'extérieur et retirez le porte-lampes.
- Retirez l'ampoule grillée et remplacez-la par une nouvelle.
- Procédez dans le sens inverse pour son montage et faites attention lors de la pose du porte-lampes. ■

Feu de position, antibrouillard et feu de recul sur le hayon

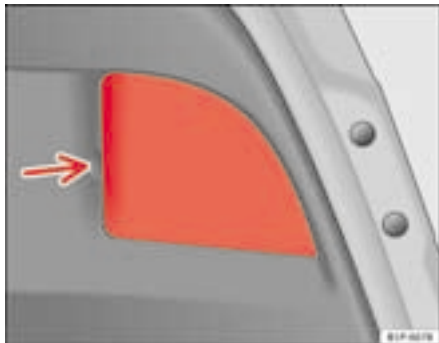

Fig. 168 Feux sur le hayon



Fig. 169 Démontage du porte-lampes

- Ouvrez le hayon.
- Retirez le cache en tirant dessus. Voir la flèche ⇒ fig. 168.
- Retirez le porte-lampes en appuyant sur les pattes de fixation et retirez-les vers l'extérieur ⇒ fig. 169.
- Remplacez la lampe défectueuse en la tournant vers la gauche et vers l'extérieur.
- Procédez à l'envers pour la monter. ■

Clignotants latéraux

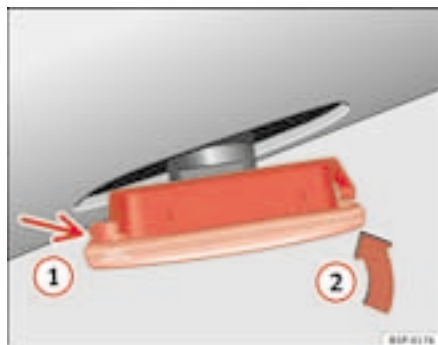

Fig. 170 Clignotant latéral

- Appuyez sur l'un des côtés du clignotant pour le retirer.
- Sortez la douille du clignotant.
- Retirez la lampe avec douille de verre défectueuse et mettez-en une neuve.
- Introduisez la douille de la lampe dans les glissières du clignotant jusqu'à ce qu'elle s'encastre.
- Posez d'abord le clignotant dans le trou de la carrosserie, en emboîtant les languettes ⇒ fig. 170, flèche ①.
- Emboîtez le clignotant comme indique la flèche ② ⇒ fig. 170. ■

Feu du coffre à bagages



Fig. 171 Feu du coffre à bagages

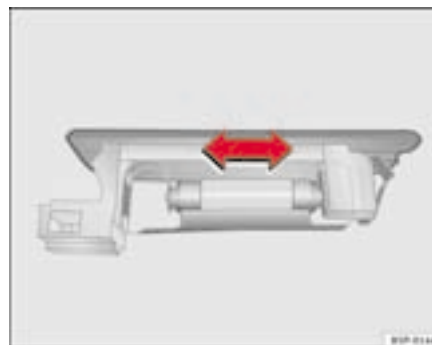

Fig. 172 Feu du coffre à bagages

- Retirez la tulipe en faisant pression sur le rebord de la partie intérieure de celle-ci -flèche- à l'aide d'un tournevis plat ⇒ fig. 171. ►

- Appuyez sur la lampe latéralement et retirez-la du logement
⇒ page 256, fig. 172.
- Procédez à l'envers pour la monter. ■

Éclairage de la plaque d'immatriculation



Fig. 173 Éclairage de la plaque d'immatriculation

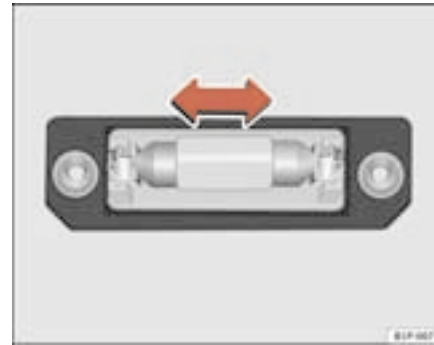

Fig. 174 Éclairage de la plaque d'immatriculation

- Pour retirer la tulipe, dévissez les vis ⇒ fig. 173.
- Retirez la lampe en la bougeant dans le sens de la flèche et vers l'extérieur ⇒ fig. 174.
- Procédez à l'envers pour la monter. ■

Éclairage du pare-soleil

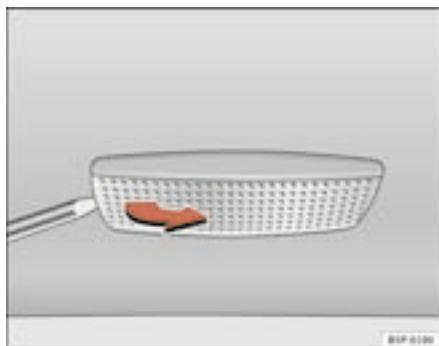

Fig. 175 Démontage de l'éclairage du pare-soleil

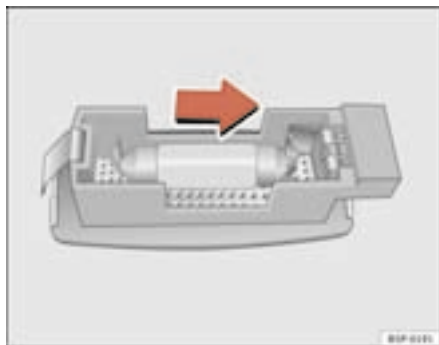

Fig. 176 Démontage de l'éclairage du pare-soleil

- Retirez le feu avec précaution en utilisant la partie plate du tournevis comme indiqué sur la figure ⇒ fig. 176.

- Retirez la lampe en la bougeant dans le sens de la flèche et vers l'extérieur ⇒ fig. 176.
- Procédez à l'envers pour la monter. ■

Aide au démarrage

Câbles de démarrage

Les câbles de démarrage doivent être de section suffisante.

Si le moteur ne démarre pas suite à une décharge de la batterie du véhicule, vous pouvez utiliser la batterie d'un autre véhicule pour lancer le moteur.

Câbles de démarrage

Pour le démarrage de fortune, il vous faut des **câbles de démarrage conformes à la norme DIN 72553** (consultez les indications du fabricant de câbles). La section des câbles doit être d'au moins 25 mm² au minimum, et sur les véhicules diesel de 35 mm².



Nota

- Les deux véhicules ne doivent pas être en contact, sinon le courant pourrait circuler dès le raccordement des bornes positives.
- La batterie déchargée doit être branchée en bonne et due forme sur le réseau de bord. ■

Comment effectuer un démarrage de fortune

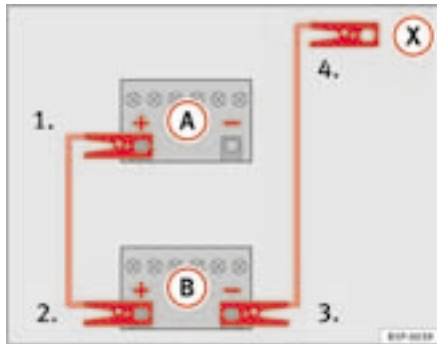

Fig. 177 Schéma de branchement des câbles de démarrage

Sur la ⇒ fig. 177, la batterie déchargée est repérée par la lettre **(A)** et la batterie fournissant le courant par la lettre **(B)**.

Branchement des câbles de démarrage

- Coupez le contact sur les deux véhicules ⇒ **(!)**.
1. Raccordez une extrémité du câble de démarrage ⇒ fig. 177 rouge à la borne positive **(+)** du véhicule dont la batterie est déchargée ⇒ **(!)**.
 2. Raccordez l'autre extrémité du câble de démarrage rouge à la borne positive **(+)** du véhicule fournissant le courant.
 3. Raccordez une extrémité du câble de démarrage noir à la borne négative **(-)** de la batterie déchargée.

4. Sur le véhicule dont la batterie est déchargée, raccordez l'autre extrémité du câble de démarrage noir **(X)** à une pièce métallique massive fermement vissée sur le bloc-moteur ou au bloc-moteur lui-même, mais pas à proximité de la batterie ⇒ **(!)**.
5. Disposez les câbles de manière qu'ils ne puissent pas être happés par les pièces en rotation dans le compartiment-moteur.

Lancement du moteur

6. Lancez le moteur du véhicule fournissant le courant et laissez-le tourner au ralenti.
7. Lancez le moteur du véhicule dont la batterie est déchargée et attendez deux à trois minutes jusqu'à ce qu'il tourne « rond ».

Débranchement des câbles de démarrage

8. Si les feux sont allumés, éteignez-les avant de débrancher les câbles de démarrage.
9. Mettez en marche, sur le véhicule dont la batterie est déchargée, la soufflante de chauffage et le dégivrage de la glace arrière afin d'éliminer les pics de tension qui se forment au moment du débranchement.
10. Les moteurs tournant, débranchez les câbles exactement dans l'ordre inverse de celui décrit ci-dessus.

Veillez à ce que les pinces polaires raccordées aient un contact métallique suffisant.

Si le moteur ne démarre pas : interrompez le lancement au bout de 10 secondes et répétez l'opération environ une minute plus tard.

 **ATTENTION !**

- Respectez les avertissements pour les interventions dans le compartiment-moteur ⇒ page 209, « Interventions dans le compartiment-moteur » .
- La batterie fournissant le courant doit avoir la même tension (12 V) et environ la même capacité (voir indications figurant sur la batterie) que la batterie déchargée. Il y a sinon risque d'explosion !
- N'effectuez jamais un démarrage avec des câbles si l'une des batteries est gelée – danger d'explosion ! Même après le dégel, il subsiste un risque de brûlures corrosives par écoulement d'électrolyte. Remplacez une batterie qui a gelé.
- Maintenez la batterie à l'écart des sources d'ignition (flamme nue, cigarettes allumées, etc.) Il y a sinon risque d'explosion !
- Respectez la notice d'utilisation du fabricant des câbles de démarrage.
- Ne raccordez pas le câble négatif directement à la borne négative de la batterie déchargée de l'autre véhicule. La formation d'étincelles pourrait entraîner l'inflammation du gaz oxyhydrique s'échappant de la batterie – risque d'explosion !
- Ne raccordez pas le câble négatif à des pièces du système d'alimentation en carburant ou aux conduites de frein de l'autre véhicule.
- Les parties non isolées des pinces polaires ne doivent pas se toucher. De plus, le câble raccordé à la borne positive de la batterie ne doit pas entrer en contact avec des pièces du véhicule conductrices de courant – risque de court-circuit !
- Disposez les câbles de démarrage de manière qu'ils ne puissent pas être happés par des pièces en rotation dans le compartiment-moteur.
- Ne vous penchez pas au-dessus d'une batterie – risques de brûlures par l'électrolyte !

 **Nota**

Les véhicules ne doivent pas se toucher, sans quoi le courant pourrait circuler dès le raccordement des bornes positives. ■

Remorquage ou démarrage par remorquage

Démarrage par remorquage

Un démarrage de fortune est préférable à un démarrage par remorquage.

Nous vous recommandons systématiquement de **ne pas** faire démarrer votre véhicule par remorquage. Il est préférable d'effectuer à la place un démarrage de fortune ⇒ page 258.

S'il est malgré tout nécessaire de faire démarrer votre véhicule par remorquage :

- Engagez la 2ème ou la 3ème vitesse.
- Maintenez la pédale d'embrayage enfoncée.
- Mettez le contact d'allumage.
- Lorsque les deux véhicules sont en mouvement, levez le pied de la pédale d'embrayage.
- Dès que le moteur a démarré, enfoncez la pédale d'embrayage et passez au point mort pour éviter d'entrer en collision avec le véhicule tracteur.



ATTENTION !

Lors du démarrage par remorquage, les risques d'accident sont élevés, par ex. en entrant en collision avec le véhicule tracteur.



Prudence !

Quand vous faites démarrer votre véhicule par remorquage, du carburant imbrûlé risque de pénétrer dans les catalyseurs et de les endommager. ■

Œillets de remorquage

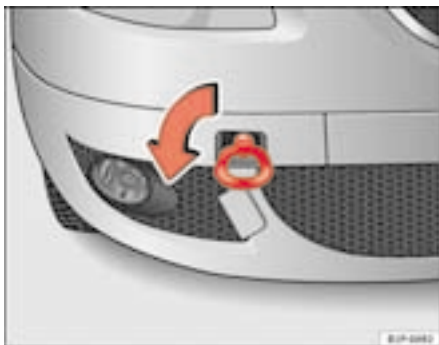

Fig. 178 Face avant, côté droit :

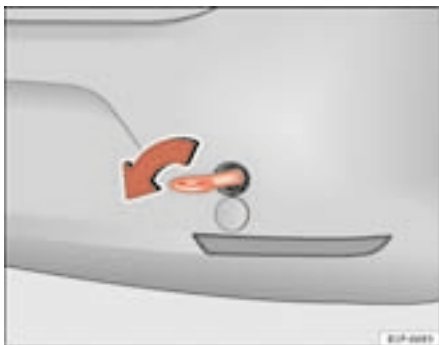

Fig. 179 Vissage de l'œillet de remorquage arrière

Si vous utilisez un câble de remorquage, veuillez tenir compte des conseils suivants :

Conducteur du véhicule tracteur

- Commencez à rouler lentement jusqu'à ce que le câble de remorquage soit tendu. Puis accélérez avec précaution.
- Vous devrez démarrer et changer de vitesses avec précaution. Si votre véhicule est équipé d'une boîte automatique, accélérez prudemment.
- N'oubliez pas que le servofrein et la direction assistée ne fonctionnent pas sur le véhicule tracté ! Freinez précocement, mais en exerçant une pression légère sur la pédale !

Conducteur du véhicule tracté

- Veillez à ce que le câble reste toujours tendu.

Vissage de l'œillet de remorquage

- Retirez de l'outillage de bord l'œillet de remorquage.
- Tirez le cache avant inférieur vers l'avant et laissez-le pendre sur le véhicule.
- Retirez le cache qui couvre le trou fileté, en introduisant un tournevis dans l'encoche inférieur, et en faisant doucement levier.
- Vissez l'œillet de remorquage dans le taraudage en le tournant dans le sens de la flèche vers la *gauche* jusqu'en butée à l'avant ⇒ fig. 178 ou à l'arrière ⇒ fig. 179.

Câble ou barre de remorquage

Le remorquage avec une barre est préférable pour ménager les véhicules et assurer la sécurité. C'est uniquement à défaut de barre que vous pouvez utiliser un câble de remorquage. ▶

Le câble de remorquage doit être élastique afin de ménager les deux véhicules. Utilisez un câble en fibres synthétiques ou un câble fabriqué dans un matériau présentant une élasticité similaire.

Fixez le câble ou la barre de remorquage uniquement aux œillets prévus à cet effet ou au dispositif d'attelage.

Style de conduite

Le remorquage requiert un certain entraînement, en particulier si l'on utilise un câble de remorquage. Il vaut mieux que les deux conducteurs connaissent les particularités du remorquage. S'ils sont inexpérimentés, les conducteurs doivent s'abstenir de remorquer ou de se faire remorquer.

Veillez à adopter un style de conduite excluant forces de traction inadmissibles et à-coups. En cas de remorquage en dehors des chaussées bitumées, les éléments de fixation risquent toujours d'être trop sollicités.

Le contact d'allumage doit être mis sur le véhicule tracté pour que le volant de direction ne soit pas bloqué et que l'on puisse activer les clignotants, l'avertisseur sonore, les essuie-glace et le lave-glace.

Étant donné que le servofrein ne fonctionne pas lorsque le moteur est à l'arrêt, vous devez exercer sur la pédale de frein une pression sensiblement plus vigoureuse qu'en situation normale.

Étant donné que la direction assistée ne fonctionne pas lorsque le moteur est à l'arrêt, vous devez déployer plus de force pour braquer.

Remorquage des véhicules à boîte automatique

- Placez le levier sélecteur en position « N ».
- Ne faites pas remorquer votre véhicule à une vitesse supérieure à 50 km/h.
- Ne faites pas remorquer votre véhicule sur plus de 50 km.
- Le remorquage avec une dépanneuse ne doit être effectué qu'avec les roues avant soulevées.



Nota

- Respectez les prescriptions du code de la route lors du remorquage ou du démarrage par remorquage.
- Le signal de détresse doit être allumé sur les deux véhicules. Mais respectez, s'il y a lieu, toute disposition contraire en vigueur en la matière.
- Pour des raisons techniques, on ne peut pas faire démarrer par remorquage un véhicule à boîte automatique.
- Si la boîte de vitesses de votre véhicule ne contient plus de lubrifiant à la suite d'un défaut technique, le véhicule peut être remorqué uniquement avec les roues motrices soulevées.
- Si un remorquage sur plus de 50 km est nécessaire, le véhicule doit être remorqué par un spécialiste et ses roues avant doivent être soulevées.
- Si le véhicule est privé de son alimentation électrique, la direction reste bloquée. Le véhicule doit alors être remorqué par un spécialiste et avec les roues avant soulevées.
- Ayez toujours l'œillet de remorquage à bord. Respectez les consignes qui vous sont fournies ⇒ page 261. ■

Caractéristiques techniques

Description des indications

Ce que vous devez savoir

Généralités

Les données figurant dans les papiers officiels du véhicule ont toujours un caractère prioritaire.

Toutes les indications techniques contenues dans la présente brochure s'appliquent aux véhicules équipés en série en Espagne. Il est également indiqué sur la plaquette d'identification du véhicule reproduite dans le Plan d'Entretien et dans ses papiers officiels de quel moteur celui-ci est équipé.

Les valeurs indiquées peuvent être différentes si votre véhicule comporte des options ou correspond à un autre niveau d'équipement ou bien quand il s'agit de véhicules spéciaux et de véhicules destinés à d'autres pays.

Abréviations utilisées dans cette section concernant les Caractéristiques Techniques

Abréviation	Signification
kW	Kilowatt, indication de puissance du moteur
CH	Cheval DIN, indication (obsolète) de puissance du moteur
tr/min	Nombre de tours du moteur (régime) par minute
Nm	Newton-mètre, unité de mesure indiquant le couple-moteur
l/100 km	Consommation de carburant en litres sur une distance de 100 kilomètres
g/km	Quantité de dioxyde de carbone (en grammes) produite par kilomètre parcouru
CO ₂	Dioxyde de carbone (ou gaz carbonique)
CN	Cetane Number (indice de cétane), unité de mesure permettant de déterminer l'inflammabilité du gazole
RON	Research Octane Number (indice d'octane recherche), unité de mesure permettant de déterminer la résistance antidétonante de l'essence

Identification du véhicule

Numéro d'identification du véhicule

Il est possible de lire le numéro d'identification du véhicule (numéro de châssis) de l'extérieur à travers un regard dans le pare-brise. Le regard se trouve sur le côté gauche du véhicule dans la partie inférieure du pare-brise. Il se trouve aussi sur le côté droit dans le logement du moteur.

Plaque du constructeur

La plaque du modèle se trouve dans le longeron gauche, côté intérieur du logement du moteur.

Plaquette d'identification du véhicule

La plaquette d'identification du véhicule est collée dans la cavité de la roue de secours dans le coffre à bagages.

La plaquette d'identification du véhicule contient les données suivantes :

- Numéro d'identification du véhicule (numéro de châssis)
- Modèle / puissance du moteur / boîte de vitesses
- Lettres-repères de moteur et de boîte de vitesses / référence peinture / code de garnitures intérieures
- Options / numéros PR

Ces données figurent également dans le Service de Contrôle et d'Entretien ⇒ brochure « Plan d'Entretien ». ■

Comment les valeurs indiquées ont-elles été calculées ?

Consommation de carburant

Les valeurs de consommation de carburant et d'émissions ont été calculées conformément à la directive européenne de mesure 99/100/CE et prennent en considération le poids à vide réel du véhicule (catégorie de poids). Deux

cycles de mesure sont effectués sur un banc d'essai à rouleaux pour déterminer la consommation de carburant. Les conditions de contrôle suivantes sont alors appliquées :

Cycle urbain	La mesure du cycle urbain commence par un démarrage à froid du moteur. On simule ensuite la circulation urbaine habituelle.
Cycle extra-urbain	En cycle extra-urbain, le véhicule est accéléré et freiné plusieurs fois dans tous les rapports de boîte, ce qui correspond à la conduite habituelle sur route. La vitesse varie alors entre 0 et 120 km/h.
Consommation totale	Le calcul de la consommation totale de carburant est effectué avec une pondération d'environ 37% pour le cycle urbain et 63% pour le cycle extra-urbain.
Émissions de CO ₂	Les émissions de dioxyde de carbone (ou gaz carbonique) sont déterminées par collecte des gaz d'échappement pendant les deux cycles. Ces gaz sont ensuite analysés et servent de base pour calculer, entre autres, la valeur d'émissions de CO ₂ .



Nota

- Les valeurs de consommation de carburant et d'émissions indiquées dans les tableaux ci-après sont valables pour le modèle de base à vide, sans options. En fonction de l'équipement respectif, le poids à vide, donc la catégorie de poids, peut changer, ce qui peut augmenter légèrement la consommation et donc l'émission de CO₂. Vous obtiendrez dans votre Service Technique les valeurs applicables à votre véhicule.
- Selon le style de conduite adopté, l'état des routes, les conditions de circulation, les influences de l'environnement et l'état du véhicule, on peut obtenir dans la pratique des valeurs de consommation qui diffèrent de celles calculées. ■

Poids et charges

La valeur de poids à vide s'applique au modèle de base sans options avec le réservoir à carburant rempli à 90%. La valeur indiquée comprend 75 kg correspondant au poids du conducteur.

Le poids à vide peut augmenter selon la version ou en raison de certaines options et de l'installation d'accessoires en deuxième monte ⇒ ⚠.

⚠ ATTENTION !

- **N'oubliez pas que les caractéristiques routières du véhicule sont modifiées par le déplacement du centre de gravité en cas de transport d'objets lourds, ce qui peut provoquer un accident. Le style de conduite et la vitesse doivent toujours être adaptés en conséquence.**
- **Ne dépassez jamais les charges autorisées sur les essieux et le poids total autorisé en charge (P.T.A.C.). Lorsque les charges autorisées sur les essieux ou le P.T.A.C. ne sont pas respectées, les qualités routières du véhicule peuvent être modifiées et entraîner des accidents, des blessures ou des dommages au véhicule. ■**

Traction d'une remorque

Poids tractés

Poids tractés

Les poids tractés et sur flèche que nous avons homologués ont été calculés dans le cadre d'essais très poussés effectués en fonction de critères extrêmement précis. Les poids tractés homologués s'appliquent aux véhicules immatriculés dans l'UE et sont généralement valables jusqu'à une vitesse maximale de 80 km/h (Dans des cas exceptionnels 100 km/h). Ces valeurs

peuvent être différentes pour les véhicules immatriculés dans d'autres pays. Les données figurant dans les papiers officiels du véhicule ont toujours un caractère prioritaire ⇒ ⚠.

Poids sur flèche

Le poids sur flèche *maximal* autorisé du timon sur la boule d'attelage ne doit pas dépasser **75 kg**.

Pour des raisons de sécurité, nous vous conseillons de toujours exploiter le poids sur flèche maximal autorisé. Un poids sur flèche trop faible nuit au comportement routier de l'ensemble de véhicules.

Si le poids sur flèche maximal autorisé ne peut être respecté (par ex. dans le cas de petites et légères remorques vides à un ou deux essieux avec un écart entre les essieux de moins de 1,0 m), la loi prescrit que le poids sur flèche corresponde au moins à 4% du poids tracté réel.

⚠ ATTENTION !

- **Pour des raisons de sécurité, il est préférable de ne pas rouler à plus de 80 km/h avec une remorque. Cette recommandation vaut également pour les pays où des vitesses plus élevées sont autorisées.**
- **N'excédez jamais les poids tractés autorisés et le poids sur flèche autorisé. Lorsque les charges autorisées sur les essieux ou le P.T.A.C. ne sont pas respectées, les qualités routières du véhicule peuvent être modifiées et entraîner des accidents, des blessures ou des dommages au véhicule. ■**

Roues

Pression de gonflage des pneus, chaînes à neige, boulons de roue

Pression de gonflage des pneus

L'autocollant avec les valeurs de pression de gonflage des pneus se trouve sur le côté intérieur de la trappe à carburant. Les valeurs de pression de gonflage des pneus qui y sont indiquées valent pour des pneus *froids*. Ne réduisez pas la pression de gonflage des pneus lorsque ceux-ci présentent une pression plus élevée à chaud ⇒ ⚠.

Chaînes à neige

Les chaînes à neige doivent uniquement être montées sur les *roues avant*.

Consultez la section « roues » de ce manuel.

Boulons de roues

Après le changement d'une roue, il est conseillé de faire contrôler dès que possible le **couple de serrage** des boulons de roue avec une clé dynamométrique ⇒ ⚠. Pour les jantes en acier et en alliage léger, le couple de serrage est de **120 Nm**.

ATTENTION !

- Contrôlez la pression de gonflage des pneus au moins une fois par mois. Il est très important que les pressions de gonflage des pneus soient correctes. Si ces valeurs sont incorrectes, vous risquez un accident, surtout lorsque vous roulez à grande vitesse.
- Si les boulons de roue sont serrés à un couple insuffisant, les roues peuvent se détacher pendant la marche du véhicule, ce qui peut provoquer un accident ! Un couple de serrage fortement majoré peut endommager les boulons de roue ou les filetages.



Nota

Nous vous conseillons de vous informer auprès d'un Service Technique sur les tailles appropriées de roues, pneus et chaînes à neige. ■

Caractéristiques techniques

Vérification des niveaux

Il faut vérifier périodiquement les différents niveaux de fluides du véhicule. Ne jamais confondre les liquides, car le moteur pourrait être gravement endommagé.

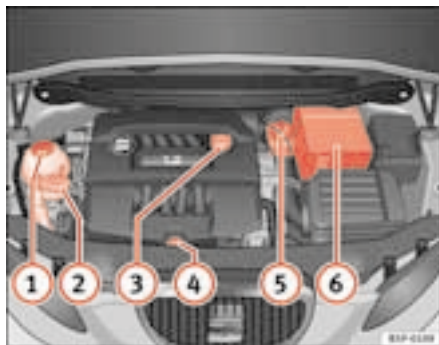

Fig. 180 Figure d'exemple de la position des éléments

- ① Vase d'expansion du liquide de refroidissement
- ② Réservoir de lave-glace
- ③ Orifice de remplissage d'huile-moteur
- ④ Jauge d'huile-moteur
- ⑤ Réservoir de liquide de frein
- ⑥ Batterie du véhicule (sous un cache)

La vérification et la mise à niveau des liquides de fonctionnement seront réalisées dans les composants mentionnés précédemment. Ces opérations sont décrites dans la section ⇒ page 209.

Tableaux

Vous trouverez d'autres explications, remarques et restrictions sur les caractéristiques techniques à partir de la section ⇒ page 265. ■

Moteur essence 1,4 63 kW (86 CV)

Caractéristiques du moteur

Puissance en kW (CV)	à 1 tr/min	63 (86)/ 5000
Pour moteur maximum	en Nm à 1 tr/min	132/ 3800
Nombre de cylindres/ cylindrée	en cm ³	4/ 1390
Compression		10,5 ± 0,3
Carburant		Super de 95 RON

Rendements

Vitesse maxi	en km/h	172
Accélération de 0 à 80 km/h	en sec	9,1
Accélération de 0 à 100 km/h	en sec	13,7

Consommations (l/100 km)/ CO₂ (g/km)

Urbaine	9,5/228	9,6/230
Extra-urbaine	5,6/134	5,7/137
Total	7,0/168	7,1/170

Poids et charges

Poids total autorisé en charge (P.T.A.C.)	en kg	1746
Poids en état de fonctionnement (avec conducteur)	en kg	1351 /1251
Charge autorisée sur essieu avant	en kg	890
Charge autorisée sur essieu arrière	en kg	895
Charge autorisée sur le pavillon	en kg	75

Poids tractés

Remorque sans frein pour des pentes jusqu'à 12%	620
Remorque freinée pour des pentes jusqu'à 12%	1000

Capacité de remplissage d'huile-moteur

Capacité approximative d'huile moteur avec remplacement de filtre	3,2 litres
---	------------

Moteur essence 1,6 75 kW (102 CV)**Caractéristiques du moteur**

Puissance en kW (CV)	à 1 tr/min	75 (102)/ 5600
Pour moteur maximum	en Nm à 1 tr/min	148/ 3800
Nombre de cylindres/ cylindrée	en cm ³	4/ 1595
Compression		10,5 ± 0,5
Carburant		Super sans plomb 95 RON

Rendements

Vitesse maxi	en km/h	184
Accélération de 0 à 80 km/h	en sec	7,8
Accélération de 0 à 100 km/h	en sec	11,7

Consommations (l/100 km)/ CO₂ (g/km)

Urbaine	10,3/247	10,4/250
Extra-urbaine	5,9/142	6,0/144
Total	7,5/180	7,6/183

Poids et charges

Poids total autorisé en charge (P.T.A.C.)	en kg	1783
Poids en état de fonctionnement (avec conducteur)	en kg	1280/ 1395
Charge autorisée sur essieu avant	en kg	936
Charge autorisée sur essieu arrière	en kg	890
Charge autorisée sur le pavillon	en kg	75

Poids tractés

Remorque sans frein pour des pentes jusqu'à 12%	640
Remorque freinée pour des pentes jusqu'à 12%	1200

Capacité de remplissage d'huile-moteur

Capacité aproximative d'huile moteur avec remplacement de filtre	4,8 litres
--	------------

Moteur essence 2,0 110 kW (150 CV). Manuel

Caractéristiques du moteur

Puissance en kW (CV)	à 1 tr/min	110 (150)/ 6000
Pour moteur maximum	en Nm à 1 tr/min	200/ 3500
Nombre de cylindres/ cylindrée	en cm ³	4/ 1984
Compression		11,5-0,5
Carburant		Super de 98 RON ou Super 95 RON ^{a)}

a) Avec une légère perte de puissance.

Rendements

Vitesse maxi	en km/h	210
Accélération de 0 à 80 km/h	en sec	6,0
Accélération de 0 à 100 km/h	en sec	8,8

Consommations (l/100 km)/ CO₂ (g/km)

Urbaine	11,1/266	11,3/271
Extra-urbaine	6,1/146	6,4/151
Total	7,9/190	8,2/197

Poids et charges

Poids total autorisé en charge (P.T.A.C.)	en kg	1830
Poids en état de fonctionnement (avec conducteur)	en kg	1335 /1442
Charge autorisée sur essieu avant	en kg	989
Charge autorisée sur essieu arrière	en kg	883
Charge autorisée sur le pavillon	en kg	75

Poids tractés

Remorque sans frein pour des pentes jusqu'à 12%	660
Remorque freinée pour des pentes jusqu'à 12%	1400

Capacité de remplissage d'huile-moteur

Huile moteur avec remplacement de filtre, environ	5,3 litres
---	------------

Moteur essence 2,0 110 kW (150 CV). Automatique**Caractéristiques du moteur**

Puissance en kW (CV)	à 1 tr/min	110 (150)/ 6000
Pour moteur maximum	en Nm à 1 tr/min	200/ 3500
Nombre de cylindres/ cylindrée	en cm ³	4/ 1984
Compression		11,5-0,5
Carburant		Super de 98 RON ou Super 95 RON ^{a)}

a) Avec une légère perte de puissance

Rendements

Vitesse maxi	en km/h	208
Accélération de 0 à 80 km/h	en sec	6,4
Accélération de 0 à 100 km/h	en sec	9,4

Consommations (l/100 km)/ CO₂ (g/km)

Urbaine	12,0/288	12,2/293
Extra-urbaine	6,3/151	6,5/156
Total	8,4/201	8,6/206

Poids et charges

Poids total autorisé en charge (P.T.A.C.)	en kg	1870
Poids en état de fonctionnement (avec conducteur)	en kg	1375 /1482
Charge autorisée sur essieu avant	en kg	1024
Charge autorisée sur essieu arrière	en kg	888
Charge autorisée sur le pavillon	en kg	75

Poids tractés

Remorque sans frein pour des pentes jusqu'à 12%	680
Remorque freinée pour des pentes jusqu'à 12%	1400

Capacité de remplissage d'huile-moteur

Capacité approximative d'huile moteur avec remplacement de filtre	5,3 litres
---	------------

Moteur essence 2,0 136 kW (185 CV)

Caractéristiques du moteur

Puissance en kW (CV)	à 1 tr/min	136 (185)/ 5100-6000
Pour moteur maximum	en Nm à 1 tr/min	270/ 1800-5000
Nombre de cylindres/ cylindrée	en cm ³	4/ 1984
Compression		10,3 ± 0,5
Carburant		Super de 98 RON ou Super 95 RON ^{a)}

^{a)} Avec une légère perte de puissance

Rendements

Vitesse maxi	en km/h	221
Accélération de 0 à 80 km/h	en sec	5,5
Accélération de 0 à 100 km/h	en sec	7,8

Consommations (l/100 km)/ CO₂ (g/km)

Urbaine	11,2/269	11,4/274
Extra-urbaine	6,4/154	6,6/158
Total	8,1/194	8,3/199

Poids et charges

Poids total autorisé en charge (P.T.A.C.)	en kg	1904
Poids en état de fonctionnement (avec conducteur)	en kg	1409 /1516
Charge autorisée sur essieu avant	en kg	1050
Charge autorisée sur essieu arrière	en kg	896
Charge autorisée sur le pavillon	en kg	75

Poids tractés

Remorque sans frein pour des pentes jusqu'à 12%	700
Remorque freinée pour des pentes jusqu'à 12%	1400

Capacité de remplissage d'huile-moteur

Capacité aproximative d'huile moteur avec remplacement de filtre	5,3 litres
--	------------

Moteur essence 2,0 147 kW (200 CV). Manuel

Caractéristiques du moteur

Puissance en kW (CV)	à 1 tr/min	147 (200)/ 5100-6000
Pour moteur maximum	en Nm à 1 tr/min	280/ 1800-5000
Nombre de cylindres/ cylindrée	en cm ³	4/ 1984
Compression		10,3 ± 0,5
Carburant		Super de 98 RON ou Super 95 RON ^{a)}

^{a)} Avec une légère perte de puissance

Rendements

Vitesse maxi	en km/h	229
Accélération de 0 à 80 km/h	en sec	5,2
Accélération de 0 à 100 km/h	en sec	7,3

Consommations (l/100 km)/ CO₂ (g/km)

Urbaine	11,0/264	
Extra-urbaine	6,2/149	
Total	7,9/190	

Poids et charges

Poids total autorisé en charge (P.T.A.C.)	en kg	1904
Poids en état de fonctionnement (avec conducteur)	en kg	1409 /1516
Charge autorisée sur essieu avant	en kg	1046
Charge autorisée sur essieu arrière	en kg	897
Charge autorisée sur le pavillon	en kg	75

Poids tractés

Remorque sans frein pour des pentes jusqu'à 12%	700
Remorque freinée pour des pentes jusqu'à 12%	1400

Capacité de remplissage d'huile-moteur

Capacité aproximative d'huile moteur avec remplacement de filtre	5,3 litres
--	------------

Moteur essence 2,0 147 kW (200 CV). Automatique

Caractéristiques du moteur

Puissance en kW (CV)	à 1 tr/min	147 (200)/ 5100-6000
Pour moteur maximum	en Nm à 1 tr/min	280/ 1800-5000
Nombre de cylindres/ cylindrée	en cm ³	4/ 1984
Compression		10,3 ± 0,5
Carburant		Super de 98 RON ou Super 95 RON ^{a)}

a) Avec une légère perte de puissance

Rendements

Vitesse maxi	en km/h	229
Accélération de 0 à 80 km/h	en sec	5,2
Accélération de 0 à 100 km/h	en sec	7,2

Consommations (l/100 km)/ CO₂ (g/km)

Urbaine	10,8/289	10,9/292
Extra-urbaine	6,1/164	6,3/169
Total	7,8/209	8,0/214

Poids et charges

Poids total autorisé en charge (P.T.A.C.)	en kg	1939
Poids en état de fonctionnement (avec conducteur)	en kg	1444/1528
Charge autorisée sur essieu avant	en kg	1076
Charge autorisée sur essieu arrière	en kg	902
Charge autorisée sur le pavillon	en kg	75

Poids tractés

Remorque sans frein pour des pentes jusqu'à 12%	620
Remorque freinée pour des pentes jusqu'à 12%	1200

Capacité de remplissage d'huile-moteur

Capacité aproximative d'huile moteur avec remplacement de filtre	5,3 litres
--	------------

Moteur Diesel 1,9 TDI 77 KW (105 CV)

Caractéristiques du moteur

Puissance en kW (CV)	à 1 tr/min	77 (105) 4000
Pour moteur maximum	en Nm à 1 tr/min	250/1900
Nombre de cylindres/ cylindrée	en cm ³	4/1896
Compression		19 ± 0,5
Carburant		Min. 49 CZ

Rendements

Vitesse maxi	en km/h	185
Accélération de 0 à 80 km/h	en sec	7,6
Accélération de 0 à 100 km/h	en sec	11,3

Consommations (l/100 km)/ CO₂ (g/km)

Urbaine	6,5/176	6,6/178
Extra-urbaine	4,3/116	4,5/122
Total	5,0/135	5,2/141

Consommations (l/100 km)/ CO₂ (g/km)²²⁾

²²⁾ Avec filtre à particules diesel (DPF)

Urbaine	6,6/177	6,7/180
Extra-urbaine	4,4/118	4,5/121
Total	5,2/139	5,3/142

Poids et charges

Poids total autorisé en charge (P.T.A.C.)	en kg	1868
Poids en état de fonctionnement (avec conducteur)	en kg	1365/ 1480
Charge autorisée sur essieu avant	en kg	1015
Charge autorisée sur essieu arrière	en kg	896
Charge autorisée sur le pavillon	en kg	75

Poids tractés

Remorque sans frein pour des pentes jusqu'à 12%	680
Remorque freinée pour des pentes jusqu'à 12%	1400

Capacité de remplissage d'huile-moteur

Capacité approximative d'huile moteur avec remplacement de filtre	4,3
---	-----

Moteur Diesel 2,0 103 KW (140 CV). Manuel

Caractéristiques du moteur

Puissance en kW (CV)	à 1 tr/min	103 (140)/ 4000
Pour moteur maximum	en Nm à 1 tr/min	320/ 1750 - 2500
Nombre de cylindres/ cylindrée	en cm ³	4/ 1968
Compression		18,5 ± 0,5
Carburant		Min. 49 CZ

Rendements

Vitesse maxi	en km/h	205
Accélération de 0 à 80 km/h	en sec	6,3
Accélération de 0 à 100 km/h	en sec	9,3

Consommations (l/100 km)/ CO₂ (g/km)

Urbaine	7,4/200	7,5/203
Extra-urbaine	4,6/124	4,7/127
Total	5,6/151	5,7/154

Consommations (l/100 km)/ CO₂ (g/km)²³⁾

²³⁾ Avec Filtre à particules diesel (DPF)

Urbaine	7,5/203	7,6/205
Extra-urbaine	4,7/127	4,8/130
Total	5,7/154	5,8/157

Poids et charges

Poids total autorisé en charge (P.T.A.C.)	en kg	1885
Poids en état de fonctionnement (avec conducteur)	en kg	1390/ 1497
Charge autorisée sur essieu avant	en kg	1042
Charge autorisée sur essieu arrière	en kg	885
Charge autorisée sur le pavillon	en kg	75

Poids tractés

Remorque sans frein pour des pentes jusqu'à 12%	690
Remorque freinée pour des pentes jusqu'à 12%	1400

Capacité de remplissage d'huile-moteur

Capacité aproximative d'huile moteur avec remplacement de filtre	4,3 litres
--	------------

Moteur Diesel 2,0 103 KW (140 CV). Automatique

Caractéristiques du moteur

Puissance en kW (CV)	à 1 tr/min	103 (140)/ 4000
Pour moteur maximum	en Nm à 1 tr/min	320/ 1750 - 2500
Nombre de cylindres/ cylindrée	en cm ³	4/ 1968
Compression		18,5 ± 0,5
Carburant		Min. 49 CZ

Rendements

Vitesse maxi	en km/h	205
Accélération de 0 à 80 km/h	en sec	6,3
Accélération de 0 à 100 km/h	en sec	9,3

Consommations (l/100 km)/ CO₂ (g/km)

Urbaine	7,3/197	7,4/199
Extra-urbaine	4,9/132	5,0/135
Total	5,7/154	5,8/157

Consommations (l/100 km)/ CO₂ (g/km)²⁴⁾

²⁴⁾ Avec filtre à particules diesel (DPF)

Urbaine	7,3/197	7,4/200
Extra-urbaine	4,9/132	5,0/135
Total	5,7/154	5,8/157

Poids et charges

Poids total autorisé en charge (P.T.A.C.)	en kg	1925
Poids en état de fonctionnement (avec conducteur)	en kg	1430/1537
Charge autorisée sur essieu avant	en kg	1077
Charge autorisée sur essieu arrière	en kg	890
Charge autorisée sur le pavillon	en kg	75

Poids tractés

Remorque sans frein pour des pentes jusqu'à 12%	710
Remorque freinée pour des pentes jusqu'à 12%	1400

Capacité de remplissage d'huile-moteur

Capacité approximative d'huile moteur avec remplacement de filtre	4,3 litres
---	------------

Moteur Diesel 2,0 100 KW (136 CV). Manuel

Caractéristiques du moteur

Puissance en kW (CV)	à 1 tr/min	100 (136)/ 4000
Pour moteur maximum	en Nm à 1 tr/min	320/ 1750 - 2500
Nombre de cylindres/ cylindrée	en cm ³	4/ 1968
Compression		18,5 ± 0,5
Carburant		Min. 49 CZ

Rendements

Vitesse maxi	en km/h	203
Accélération de 0 à 80 km/h	en sec	6,4
Accélération de 0 à 100 km/h	en sec	9,4

Consommations (l/100 km)/ CO₂ (g/km)

Urbaine	7,4/200	7,5/203
Extra-urbaine	4,6/124	4,7/127
Total	5,6/151	5,7/154

Poids et charges

Poids total autorisé en charge (P.T.A.C.)	en kg	1885
Poids en état de fonctionnement (avec conducteur)	en kg	1390/ 1497
Charge autorisée sur essieu avant	en kg	1042
Charge autorisée sur essieu arrière	en kg	885
Charge autorisée sur le pavillon	en kg	75

Poids tractés

Remorque sans frein pour des pentes jusqu'à 12%	690
Remorque freinée pour des pentes jusqu'à 12%	1400

Capacité de remplissage d'huile-moteur

Capacité aproximative d'huile moteur avec remplacement de filtre	4,3 litres
--	------------

Moteur Diesel 2,0 100 KW (136 CV). Automatique**Caractéristiques du moteur**

Puissance en kW (CV)	à 1 tr/min	100 (136) / 4000
Pour moteur maximum	en Nm à 1 tr/min	320 / 1750 - 2500
Nombre de cylindres/ cylindrée	en cm ³	4 / 1968
Compression		18,5 ± 0,5
Carburant		Min. 49 CZ

Rendements

Vitesse maxi	en km/h	203
Accélération de 0 à 80 km/h	en sec	6,4
Accélération de 0 à 100 km/h	en sec	9,4

Consommations (l/100 km)/ CO₂ (g/km)

Urbaine	7,3/197	7,4/199
Extra-urbaine	4,9/132	5,0/135
Total	5,7/154	5,8/157

Poids et charges

Poids total autorisé en charge (P.T.A.C.)	en kg	1925
Poids en état de fonctionnement (avec conducteur)	en kg	1430/ 1537
Charge autorisée sur essieu avant	en kg	1077
Charge autorisée sur essieu arrière	en kg	890
Charge autorisée sur le pavillon	en kg	75

Poids tractés

Remorque sans frein pour des pentes jusqu'à 12%	710
Remorque freinée pour des pentes jusqu'à 12%	1400

Capacité de remplissage d'huile-moteur

Capacité aproximative d'huile moteur avec remplacement de filtre	4,3 litres
--	------------

Moteur Diesel 2,0 125 KW (170 CV)

Caractéristiques du moteur

Puissance en kW (CV)	à 1 tr/min	125 (170) / 4200
Pour moteur maximum	en Nm à 1 tr/min	350 / 1750 - 2500
Nombre de cylindres/ cylindrée	en cm ³	4 / 1968
Compression		18,5 ± 0,5
Carburant		Min. 49 CZ

Rendements

Vitesse maxi	en km/h	214
Accélération de 0 à 80 km/h	en sec	5,9
Accélération de 0 à 100 km/h	en sec	8,2

Consommations (l/100 km)/ CO₂ (g/km)²⁵⁾

²⁵⁾ Avec filtre à particules diesel

Urbaine	7,8/211
Extra-urbaine	5,0/135
Total	6,0/162

Poids et charges

Poids total autorisé en charge (P.T.A.C.)	en kg	1901
Poids en état de fonctionnement (avec conducteur)	en kg	1406/ 1490
Charge autorisée sur essieu avant	en kg	1048
Charge autorisée sur essieu arrière	en kg	894
Charge autorisée sur le pavillon	en kg	75

Poids tractés

Remorque sans frein pour des pentes jusqu'à 12%	700
Remorque freinée pour des pentes jusqu'à 12%	1400

Capacité de remplissage d'huile-moteur

Capacité aproximative d'huile moteur avec remplacement de filtre	4,3 litres
--	------------

Dimensions et capacités

Cotes

Longueur, largeur	4 315 mm / 1 768 mm	
Hauteur (poids à vide)	1 459 mm	
Encorbellements frontal et arrière	949 mm / 788 mm	
Empattement	2 578 mm	
Diamètre de braquage	10,7 m	
Largeur de voie ^{a)}	Avant	Arrière
	1 525 mm	1 509 mm
	1 533 mm	1 517 mm

^{a)} Ces données varient en fonction du type de jante.

Capacités

Réservoir de carburant	55 l. Réserve 7 l.
Réservoir du pare-brise/avec lave-phares	3 l./ 5,5 l.

Pression de gonflage des pneus

Pneus d'été :

La pression des pneumatiques figure sur un autocollant collé sur la partie interne de la trappe du réservoir du carburant.

Pneus d'hiver :

La pression de ces pneus est la même que celle d'été augmentée de 0,2 bar.

Index

- A**
- ABS 178
 - Témoin 81
 - Accessoires 201
 - Accumulation de suie dans le filtre de particules pour moteurs Diesel*
 - Témoin de contrôle 82
 - Additifs pour essence 208
 - Affichage de la température extérieure 66
 - Afficheur (sans messages d'avertissement ou d'information) 62
 - AFU (assistance au freinage d'urgence) 177
 - Aide au démarrage 258
 - Airbags de tête 42
 - Consignes de sécurité 44
 - Description 42
 - Fonctionnement 43
 - Airbags désactivés
 - airbag frontal du passager 45
 - Airbags frontaux 35
 - Consignes de sécurité 38
 - Description 35
 - Fonctionnement 36
 - Airbags latéraux 38
 - Consignes de sécurité 41
 - Description 38
 - Fonctionnement 40
 - Ajustement de la ceinture
 - Ceintures de sécurité 26
 - pour les femmes enceintes 27
 - Alarme antivol 107
 - Désactivation 108
 - Désactivation de l'alarme antivol 108
 - Allumage automatique des feux 118
 - Allumage du signal de détresse 121
 - Allume-cigare* 142
 - Alternateur
 - Témoin 83
 - Antenne de pavillon* 202
 - Antenne extérieure 202
 - Antidémarrage électronique 86, 161
 - message d'avertissement 68
 - Antigel 217
 - antipollen 156
 - antipoussière 156
 - Appui-tête
 - Dépose 135
 - Réglage 134, 135
 - Réglage de l'inclinaison 135
 - Aquaplanage 229
 - Arrêt du moteur 163
 - ASR 178
 - ASR (Régulation antipatinage)
 - Témoin 82
 - Assistance au freinage d'urgence (AFU) 177
 - Avertisseur optique 122
 - Avertisseur sonore 57
- B**
- Balayage intermittent du pare-brise 126
 - Banquette arrière 137
 - Barillets de serrures de portes 196
 - Batterie
 - Recharge 226
 - Remplacement 226
 - Utilisation hivernale 224
 - Batterie du véhicule 224
 - biocarburant diesel 208
 - Blocage du différentiel 180
 - Blocage du levier sélecteur 166
 - Blocage électronique de différentiel
 - Témoin 81
 - Blocage électronique du différentiel 180
 - Boîte à gants 138
 - Boîte automatique/boîte automatique DSG .. 165
 - Boîte de premiers secours 144
 - Boîte mécanique 164
 - Boule 188
 - Boulons antivol 237
 - Boulons de roue 237
 - Couple de serrage 231
 - Boulons de roues 269

- C**
- Câbles de démarrage 258
 - Caches des modules des airbags 37
 - Cadrons 59
 - Capot-moteur 211
 - Capteur de pluie* 128
 - Capteur volumétrique*
 - Activation 108
 - Désactivation 108
 - Carburant
 - Essence 207
 - Gazole 208
 - Carburant RME (biocarburant diesel) 208
 - Catalyseur 183
 - Ceintures de sécurité 19
 - Consignes de sécurité 24
 - Mal ajustées 29
 - Non bouclées 22
 - réglage 25
 - Témoin de contrôle 19
 - Ceintures de sécurité. Pourquoi ? 21, 31
 - Cendrier* 141
 - Chaînes à neige 232, 269
 - Changement de roue 235
 - Changement des lampes du projecteur principal
 - lampe du feu clignotant 251
 - Chargement du coffre à bagages 17
 - Chargeur de CD* 140
 - Chauffage 147
 - Chauffage des sièges 137
 - Chaussures adéquates 16
 - Clé à radiocommande
 - Synchronisation 106
 - Touches 105
 - Clé de contact 160
 - Clé de recharge 103
 - Clés 103
 - Clignotants 122
 - Témoin 79, 123
 - Clignotants de remorque
 - Témoin 80, 123
 - Climatic* 149
 - Climatisation* 149
 - Climatiseur
 - Généralités 156
 - Climatiseur*
 - 2C-Climatronic* 153
 - Climatronic
 - Généralités 156
 - Codes 117
 - Coffre à bagages 144
 - Voir également* Chargement du coffre à bagages 17
 - Commandes
 - Éclairage 117
 - Lève-glaces électriques 111
 - Rétroviseurs extérieurs 131
 - Signal de détresse 120
 - Toit ouvrant coulissant/relevable 114
 - Commandes au volant
 - Éclairage 96
 - Commandes au volant système audio
 - version audio 88
 - version audio + téléphone 88
 - Commandes sur le volant du système de radionavigation
 - version audio 92
 - version audio + téléphone 92
 - Compartiment de charge
 - Voir* Chargement du coffre à bagages 17
 - Compartiment pour le Livre de Bord 138
 - Compartiment-moteur
 - Interventions 209
 - Compte-tours 61
 - Conduite
 - À l'étranger 184
 - avec remorque 187, 189
 - Conduite avec boîte automatique / boîte automatique DSG* 167
 - Conduite économique 189
 - Conduite respectueuse de l'environnement .. 189
 - Connecteur d'entrée auxiliaire Audio : AUX-IN 143
 - Conseil antipollution
 - Éviter les souillures 207
 - Consignes à respecter avant chaque départ 8
 - Consignes de sécurité
 - Airbags 33
 - Airbags de tête 44
 - Airbags frontaux 38
 - Airbags latéraux 41

- Désactivation des airbags du passager avant . . . 46
 - Rétracteurs de ceintures 30
 - Température de liquide de refroidissement 79
 - Utilisation des ceintures de sécurité 24
 - Utilisation des sièges pour enfants 48
 - Console centrale avec porte-boissons 138
 - Contact-démarrreur 160
 - Contrôle du niveau d'électrolyte 225
 - Couples de serrage des boulons de roues . . . 269
- D**
- Danger d'utiliser un siège pour enfant sur le siège du passager avant 32
 - Défaillance d'ampoule
 - Témoin 80
 - Dégivrage de glace arrière
 - Fils chauffants 195
 - Dégivrage de la lunette arrière
 - 2C-Climatronic 154
 - Démarrage par remorquage 261
 - Démontage et montage de la roue 239
 - Désactivation de l'airbag du passager avant . . 45
 - Désactivation des airbags du passager avant
 - Consignes de sécurité 46
 - Détacher la ceinture de sécurité 27
 - Direction 158
 - Blocage 160
 - Direction assistée électromécanique
 - Témoin 86
 - Dispositif antiblocage 178
 - Témoin 81
 - Dispositif anti-pincement
 - Toit ouvrant coulissant/relevable 115
 - Vitres 112
 - Dispositif d'attelage 188
 - Dispositif d'attelage : installation en deuxième monte 204
 - Dispositif de préchauffage
 - Témoin 84
 - Dispositif de sécurité- safe 97
 - Distance de freinage 182
 - Dysfonctionnement du blocage électronique du différentiel (EDS)
 - témoin 82
 - Dysfonctionnement du moteur
 - Témoin 84
- E**
- Eau
 - message d'avertissement 68
 - Éclairage 117
 - Éclairage de la plaque d'immatriculation . . . 257
 - Éclairage des cadrans 57
 - Éclairage des commandes 57
 - Éclairage intérieur 123
 - Éclairage intérieur avant
 - Allumer l'éclairage 123
 - Éteindre l'éclairage 123
 - EDS 180
 - Témoin 81
 - Électrolyte de batterie 225
 - Éléments de commande
 - Lève-glaces électriques 111
 - Élimination
 - Airbags 33
 - Rétracteurs de ceintures 30
 - Émetteur-récepteur radio 202
 - Enjoliveurs de roue 236
 - Entretien
 - Airbags 33
 - Entretien des chromes 196
 - Entretien et nettoyage du véhicule 191
 - Extérieur 192
 - Équipements de sécurité 7
 - ESP 85, 179
 - Essence 207
 - voyages à l'étranger 184
 - Essuie-glace
 - Nettoyage des balais 195
 - Remplacement des balais à l'avant 221
 - Remplacement du balai à l'arrière 222
 - Essuie-glace arrière 129
 - Essuie-glace avant 126
 - Exemple d'utilisation des menus
 - Abandonner le menu Pneus d'hiver 71
 - Activer et désactiver l'avertissement de vitesse 71
 - Ouvrir le menu Configuration 70

- Ouvrir le menu Pneus d'hiver 70
 Programmer un avertissement de vitesse .. 71
 Exemples d'utilisation des menus
 Ouvrir le menu principal 70
 Extincteur 144
- F**
- Facteurs pouvant nuire à la sécurité de conduite 9
 Fermeture d'urgence des portes 100
 Fermeture de confort
 vitres 113
 Fermeture du hayon 109
 Feu arrière de brouillard
 Témoin 79, 117
 Feux arrières 254
 Feux de croisement 117
 Feux de position 117
 Feux de route 122
 Témoin 80
 Feux de stationnement 122
 Filtre à particules pour moteurs Diesel 183
 Filtre à polluants 156
 Frein à main 169
 Témoin 80, 170
 Freins 182
 Fusibles 243
- G**
- G 12 217
 Galerie porte-bagages* 145
 Gazole 208
 Gestion moteur
 Témoin 84
 Glaces 111
 Grille des vitesses 164
- H**
- Hayon
 témoin 86
 Hayon arrière
 Ouverture d'urgence 110
 Huile 212
 Huile-moteur 212
 Appoint 215
 propriété des huiles 213
 Spécifications 212
 Vérification du niveau 214
 Vidange 216
- I**
- Identification du véhicule 266
 Importance du réglage correct des appuie-tête 13
 Indicateur d'usure des plaquettes de frein*
 Témoin de contrôle 86
 Indicateur de maintenance 63
 Indicateur multifonction 64
 Indicateurs d'usure 229
- Indications de l'indicateur multifonction
 Indications des mémoires 65
 Indice d'octane 207
 Indice de cétane 208
 Installation de lavage automatique 192
 Interventions dans le compartiment-moteur . 209
 Introduire des rapports avec Tiptronic 169
- J**
- Jauge d'huile-moteur 214
 Jets de vapeur 193
 Joints 195
 Joints en caoutchouc 195
- K**
- Kit anti-crevaison 234, 241
- L**
- l'ESP s'allume également.
 Voir Programme électronique de stabilisation .
 159
 Lampes de lecture arrière 124
 Lampes de lecture avant 124
 Lampes du projecteur principal 251
 Lancement du moteur 161, 162
 après épuisement complet du carburant . 163
 Lancement du moteur à essence 161
 Lancement du moteur diesel 162

- Languette en matière plastique 103
 Lavage à la main 192
 Lavage du véhicule 192
 Lavage du véhicule au nettoyeur haute pression ..
 193
 Lavage/balayage automatique 126
 Lavage/balayage automatique de l'essuie-glace
 arrière 129
 Lave-glaces 126
 Levier d'ouverture de porte 57
 Levier de clignotants 122
 Liquide de frein 223
 Témoin 67
 Vidange 223
 Liquide de lave-glace 220
 Témoin 80
 Liquide de refroidissement 217, 218
 Témoin 67
 Liquide de refroidissement du moteur 217
 Longévité des pneus 228
- M**
- Marche arrière
 Boîte mécanique 165
 Menu du combiné d'instruments
 Menu configuration 72
 Menu Éclairage et visibilité 74
 Menus du combiné d'instrument
 Exemple d'utilisation des menus 70
 Menu état du véhicule 72
- Menus du combiné d'instruments
 Menu principal 68
 Messages d'avertissement
 De couleur jaune 67
 De couleur rouge 67
 Messages d'avertissement de l'afficheur 67
 Messages d'information de l'afficheur 67
 MFA 64
 Miroirs
 Miroirs de courtoisie 125
 rétroviseur intérieur 130
 Mode automatique
 Climatronic 2 zones 154
 Mode manuel
 Climatronic 2 zones 155
 Mode recyclage de l'air ambiant
 Climatiseur à commande manuelle 152
 Climatronic 2 zones 156
 Modifications 201
 Modifications techniques 201
 Montre 61
 Montre numérique 61
 Moteur
 Rodage 181
 Moteur diesel
 Utilisation hivernale 209
- N**
- Nettoyage des ceintures de sécurité 200
 Nettoyage des décorations en bois 198
 Nettoyage des garnitures 199
 Nettoyage des jantes en acier 196
 Nettoyage des jantes en alliage léger 196
 Nettoyage des pièces en matière plastique .. 198
 Nettoyage des rétroviseurs extérieurs 194
 Nettoyage des revêtements en tissu 199
 Nettoyage des vitres 194
 Nettoyage du compartiment-moteur 197
 Nettoyage du cuir 199
 Nettoyage du tableau de bord 198
 Nettoyage et entretien du véhicule 191
 Nettoyant pour glaces 220
 Nettoyeur Haute pression 193
 Niveau de carburant
 indicateur 60
 Niveau de liquide de refroidissement
 Indicateur 78
 Niveau du liquide de refroidissement 218
 Nombre 19
 Numéro d'identification du véhicule 266
 Numéro de châssis 266
- O**
- Observations 184
 Oeillet de remorquage 261
 Œillets d'arrimage 18
 Ouïes de sortie d'air 18
 Outillage de bord
 Logement 233

- Outils 233
- Ouverture d'urgence
Portes 108
- Ouverture de confort
vitres 113
- Ouverture et fermeture 109
- Ouverture sélective* 98
- P**
- Pare-soleil 125
Toit ouvrant coulissant/relevable 114
- Passage des vitesses
Voir Boîte mécanique 164
- Patères 140
- Pédale de frein
Témoin 85
- Pédales 16, 57
- Peinture du véhicule
Lustrage 194
Produits d'entretien 191
Traitement de protection 193
- Perte de liquide de refroidissement 218
- Pièces de rechange 201
- Pièces en matière plastique 194
- Places assises 19
- Plafonnier arrière 124
- Plage arrière de rangement 145
- Plaque du constructeur 266
- Plaquette d'identification du véhicule 266
- Plaquettes de frein 182
- Pneus à profil unidirectionnel 227
- Pneus et jantes
Dimensions 230
- Pneus : rodage 181
- Pneus. Pneus d'hiver 231
- Poids tractés 268
- Porte-boissons avant 141
- Porte-clés 103
- Portières
Sécurité enfants 102
témoin 86
- Position assise
Des passagers 12
Du conducteur 10
Du passager avant 11
Mauvaise position assise 15
- Position assise. Pourquoi adopter une position assise correcte ? 31
- Position des occupants du véhicule 10
- Positions du levier sélecteur 165
- Poste de conduite 57
- Précautions à prendre avant chaque départ 8
- Préchauffage 163
- Pression d'huile-moteur
Témoin 81
- Pression de gonflage des pneus 227, 269
- Pression de l'huile-moteur
témoin 67
- Principe physique d'une collision frontale 21
- Prises de courant 142
- Produits d'entretien 191
- Profondeur des sculptures 229
- Programme électronique de stabilisation . 85, 179
Description 159
Témoin 85, 160
- Programmes de conduite 166
- Projecteurs
Lave-projecteurs 130
projecteurs antibrouillard 117
Voyages à l'étranger 184
- Projecteurs antibrouillard 117
- Propriété des huiles 213
- Protection du soubassement 197
- Protection offerte par les ceintures de sécurité 23
- R**
- Rabattre le dossier des sièges 137
- Radiocommande 105
Remplacement de la pile 106
- Rangement
siège avant gauche 139
- Rangements
Autres rangements 140
côté passager 138
- Ravitaillement en carburant. Plein de carburant.
Faire le plein 206
- Recouvrement des phares bi-xénon
guide droit 186
guide gauche 186

Recouvrement des phares simples		Rétroviseur intérieur avec réglage automatique de position anti-éblouissement
guide droit	185	Désactiver la fonction anti-éblouissement
guide gauche	185	Rétroviseur intérieur avec réglage automatique de position anti-éblouissement*
Réglage correct des appuie-tête arrière		Activer la fonction anti-éblouissement
Position d'utilisation et de non-utilisation des appuie-tête arrière	14	Rétroviseurs
Réglage correct des appuie-tête avant	13	Rétroviseurs extérieurs
Réglage de la hauteur de la ceinture	28	Rhéostat d'éclairage des cadrans et des commandes
Réglage des sièges	133	Risques pour les occupants qui ne bouclent pas leur ceinture
Réglage des sièges avant		Rodage
Réglage de l'appui lombaire	136	Moteur
Réglage du siège	136	Plaquettes de frein
Réglage du site des projecteurs	120	Pneus
Réglage dynamique du site des projecteurs	120	Roue de secours
Réglage en hauteur du volant de direction	158	Roues
Régulateur de vitesse (GRA)	173	
Témoin	80	S
Régulateur de vitesse*		Sécurité à bord
Désactivation complète du système	176	Sécurité de conduite
Régulation antipatinage		Sécurité des enfants
témoin	82	Serrures
Régulation antipatinage des roues motrices	178	Servofrein
Remontée et abaissement automatiques		Siège pour enfants
Lève-glaces électriques	112	Classification par groupes
Remorquage	261	Consignes de sécurité
Remorque	187	Fixation
Remplacement d'ampoules des feux arrière		Groupe 1
Feu de croisement, antibrouillard et feu de recul sur le hayon arrière	255	
Remplacement de la clé	103	
Remplacement de lampes		
feux arrière	254	
Remplacement de lampes de feux arrière		
feu du coffre à bagages	256	
Remplacement de lampes du phare principal		
feu de croisement	252	
feu de position	254	
feu de route	253	
Remplacement de pièces	201	
Remplacement des ampoules arrière		
Feu clignotant, de position et de feu stop sur la carrosserie	254	
Remplacement des lampes		
lampes du projecteur principal	251	
remarques générales	250	
Remplacement des plaquettes de frein	181	
Réparations		
Airbags	33	
Réserve de carburant	78	
Message d'avertissement	68	
Réservoir		
capacité du réservoir	60	
niveau de carburant	60	
Ouverture de la trappe à carburant	206	
témoin de réserve	60	
Réservoir de carburant		
<i>Voir</i> Réserve de carburant	78	
Rétracteurs de ceintures	29	
Témoin	33	
Rétroviseur intérieur	130	

- Groupe 2 51
 Groupe 3 51
 Groupes 0 et 0+ 50
 Sièges avant chauffants 137
 Sièges pour enfants
 sur le siège du passager avant 32
 système ISOFIX et Toptether 54
 Signal de détresse 120
 Signal sonore 20
 Signal sonore d'avertissement 160
 Stationnement 170
 Synoptique
 cadrans 59
 Tableau de bord 57
 Témoins d'alerte 75
 Témoins de contrôle 75
 Système d'airbags 31
 Airbags de tête 42
 Airbags frontaux 35
 Airbags latéraux 38
 Témoin 33
 Système d'épuration des gaz d'échappement 183
 Système de contrôle des gaz d'échappement
 Témoin 85
 Système de freinage 223
 Témoin 80
 Système ISOFIX et Toptether 54
- Tablette escamotable* 139
 Tapis de sol 16
 Téléphone de voiture 202
 Téléphone mobile 202
 Téléphone portable 202
 Témoin 33
 Témoin de contrôle des pneus 83
 Témoin de rappel des ceintures 19
 Témoins d'alerte 75
 Témoins de contrôle 75
 Température de liquide de refroidissement
 Consignes de sécurité 79
 Indicateur 78
 Température du liquide de refroidissement
 Indicateur 60
 Tire Mobility-System (Kit anti-crevaisson) . 234, 241
 Tiroir 139
 Toit ouvrant coulissant/relevable 114
 Fermeture confort 115
 Toit relevable 114
 Totalisateurs kilométriques 63
 Touche de verrouillage centralisé
 déverrouillage 101
 Verrouillage centralisé 101
 Traction d'une remorque 268
 Triangle de présignalisation 143
- U**
 Utilisation hivernale
 Moteur diesel 209
- V**
 Vérification du niveau d'huile-moteur 214
 Verrouillage centralisé 97
 Système d'autodéverrouillage* 99
 Système d'autoverrouillage en fonction de la
 vitesse* 99
 Système de déverrouillage de sécurité 99
 Système de déverrouillage sélectif* 98
 Système de verrouillage en cas d'ouverture
 involontaire 99
 Vibreur 123, 160
 Vidange d'huile-moteur 216
 Voyages à l'étranger 184
 Projecteurs 184
 Vue d'ensemble du compartiment-moteur ... 270
- T**
 Tableau de bord 57

Le but de SEAT S.A. étant le développement constant de tous ses types et modèles de véhicules, vous comprendrez que cela peut nous amener à tout moment à réaliser des modifications concernant l'apparence, l'équipement et la technique du véhicule fourni. Par conséquent, nul droit ne pourra se fonder sur les données, les illustrations et les descriptions contenues dans ce Manuel.

Les textes, les illustrations et les normes contenus dans ce manuel ont été réalisés sur la base des informations disponibles au moment de l'impression. Sauf erreur ou omission, l'information rassemblée dans le présent manuel est valable à la date de mise sous presse.

SEAT interdit la réimpression, la reproduction et la traduction totale ou partielle sans son autorisation écrite.

SEAT se réserve expressément tous les droits conformément à la loi sur le "Copyright". Droits aux modifications réservés.

 Ce papier est fabriqué avec de la cellulose blanchie sans l'utilisation de chlore.

© SEAT S.A. - Réimpression : 15.04.06

Francés 1P0012003S (02.06) (GT9)

