

TABLE DES MATIÈRES

COMMENT DÉBUTER	4	Entrer un numéro et un numéro/nom dans la mémoire de composition abrégée.	17
Avant de débiter	4	Composition abrégée.	17
Nomenclature des pièces :	4	Éditer un numéro/nom en mémoire dans la mémoire	18
Choisir un emplacement	5	Effacer un numéro/nom en mémoire dans la mémoire	19
Installation du bloc-piles dans le combiné.	5	Composer un numéro en mémoire dans la mémoire de composition abrégée.	19
Installation	5	Réassigner les adresses-mémoire de la mémoire de composition abrégée.	19
Brancher l'alimentation et le fil téléphonique	6	Entrer un numéro et un nom dans le répertoire téléphonique	20
Installation murale	7	Éditer un numéro/nom stocké dans la mémoire du répertoire.	20
Installation sur un bureau/table	7	Répertoire téléphonique	20
Recharge du bloc-piles du combiné.	8	Effacer un numéro/nom en mémoire dans le répertoire téléphonique	21
Sélectionner le langage	8	Déplacer un numéro/nom de la mémoire de composition abrégée	22
Vérifier la tonalité.	8	Composer un numéro en mémoire dans le répertoire téléphonique	22
Réglage du mode de composition	8	Afficheur	23
Réglage de la date et de l'heure du combiné	9	Réviser le répertoire de l'afficheur.	24
Type de sonnerie du combiné/économie des piles	9	Effacer des données du répertoire de l'afficheur	25
Attache-ceinture (optionnelle)	10	Composer le numéro affiché.	25
FONCTIONNEMENT DE BASE	11	Entrer une donnée du répertoire de l'afficheur dans le répertoire téléphonique	25
Fonctionnement du combiné	11	Messages affichés à l'écran	26
Fonctionnement du téléphone	11		
Fonctionnement du socle	12		
Régler le mode de tonalité temporaire	13		
Prise du casque d'écoute	13		
Portée de fonctionnement	14		
Message en attente dans la boîte vocale	14		
Annuler l'alerte de message en attente	15		
Transfert d'appel	15		
Messages affichés à l'écran	16		

Soin et entretien des piles	27
Remplacer le bloc-piles du combiné	27
Piles.	27
RENSEIGNEMENTS SUPPLÉMENTAIRES	28
Dépannage	28
Énoncé de la garantie	35
Entretien	35
Mesures de sécurité importantes	37
RENSEIGNEMENTS RELATIFS AUX RÈGLEMENTS DE LA COMMISSION FÉDÉRALE DES COMMUNICATIONS 'FCC', DU CONSEIL ADMINISTRATIF DES UNITÉS DE CONNEXION 'ACTA' ET D'INDUSTRIE Canada 'IC' . . .	38
Le sceau RBRCmd	39
Spécifications techniques	40
Index	41

BESOIN D'ASSISTANCE?

Ce guide d'utilisation comporte toutes les instructions de fonctionnement des fonctions et le guide de dépannage requis pour faire fonctionner votre nouveau téléphone VTech. Veuillez prendre le temps de consulter en entier ce guide afin de vous assurer de l'installer correctement et de bénéficier des nombreuses fonctions de ce téléphone novateur de VTech. Vous pouvez également visiter notre site Web au www.vtechphones.com pour obtenir de l'assistance, pour effectuer des achats et voir nos nouveautés VTech.

Au Canada, veuillez visiter le www.vtechcanada.com

Contactez sans frais : 1-800-595-9511
au Canada, contactez le : 1-800-267-7377

Remarque

Important!
Vous devez lire la section Mesures de sécurité importantes de la page 37 avant d'utiliser ce téléphone.

Avant de débiter

Technologie 5,8 GHz évoluée – La transmission à deux bandes allie le meilleur des technologies 5,8 GHz et 900 MHz, vous procurant une performance supérieure aux téléphones sans fil conventionnels.

Nomenclature des pièces :

1. (2) Combinés
2. Socle
3. Adaptateur CA du socle
4. Adaptateur CA pour chargeur
5. Chargeur
6. Support de fixation murale/sur un bureau
7. (2) Blocs-piles
8. (2) Attaches ceintures
9. Fil téléphonique
10. Guide d'utilisation

Pour acheter des blocs-piles de rechange, visitez nous sur le Web au : www.vtechphones.com ou communiquez avec VTech Communications in. au 1-800-595-9511. Au Canada, contactez VTech Telecommunications Canada Ltd. au www.vtechcanada.com ou 1-800-267-7377.



(2) Combinés

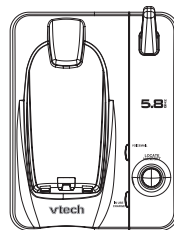

Socle

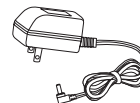

Adaptateur CA du socle



Adaptateur CA pour chargeur

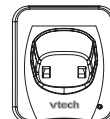

Chargeur



Support de fixation murale/sur un bureau

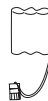

(2) Blocs-piles

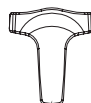

(2) Attaches ceintures



Fil téléphonique



Guide d'utilisation

Installation

Choisir un emplacement

Procédez comme suit afin d'optimiser votre système de téléphone sans fil :

1. Choisissez un emplacement central pour votre socle.
2. Installez le socle et les combinés supplémentaires à l'écart des appareils tels que les ordinateurs personnels, téléviseurs ou fours à micro-ondes.
3. Lorsque vous avez plusieurs combinés sans fil, séparez les socles ou les chargeurs le plus possible.
4. Installez votre équipement téléphonique à l'écart des sources de chaleur et des rayons directs du soleil.
5. Évitez l'humidité excessive, la poussière et le froid extrême.

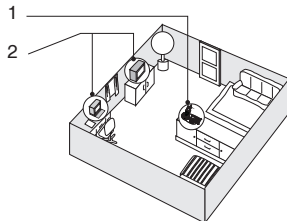

Installation du bloc-piles dans le combiné

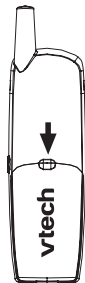

- a) Retirez le couvercle du compartiment des piles en appuyant sur les encoches et en glissant le couvercle vers le bas.

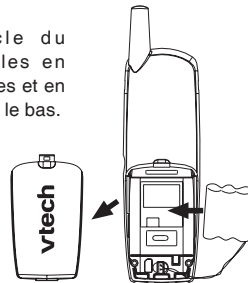

- b) Alignez les deux trous de la fiche avec la prise et enfoncez fermement.
 c) Insérez le bloc-piles dans le compartiment en plaçant les fils dans le coin inférieur droit.
 d) Replacez le couvercle en le glissant en place.
 e) Déposez le combiné sur le socle lorsque vous ne l'utilisez pas afin d'optimiser la performance de l'appareil.

Remarque

Utilisez uniquement le bloc-piles fourni par VTech ou l'équivalent.

Remarque

- Installez le socle à l'écart des appareils tels que les ordinateurs personnels, téléviseurs ou fours à micro-ondes. Évitez la chaleur et le froid extrême, la poussière et l'humidité.
- Branchez le fil téléphonique à la prise sous le socle, tel qu'illustré.
- Branchez l'adaptateur CA dans la prise de courant. Si le bloc-piles n'a pas été chargé au préalable, déposez le combiné sur le socle et laissez le bloc-piles se recharger pendant seize heures (ou pendant toute la nuit). Branchez l'autre extrémité du fil téléphonique à la prise téléphonique murale.

Installation

Brancher l'alimentation et le fil téléphonique

Prise téléphonique modulaire



Prise de courant standard

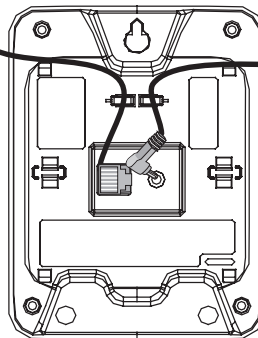

Branchez le cordon d'alimentation. Après avoir chargé le bloc-piles pendant au moins seize heures, branchez le fil téléphonique

Installation

Installation murale

Votre socle est conçu pour être installé sur une plaque téléphonique standard. L'installation murale est optionnelle. Veuillez consulter les schémas ci-dessous pour la procédure d'installation.

Installation sur un bureau/table

Pour installer le socle sur un bureau ou une table, insérez le support de fixation sur un bureau/mur à la position un ou deux, selon le cas afin de positionner le socle dans l'angle désiré.

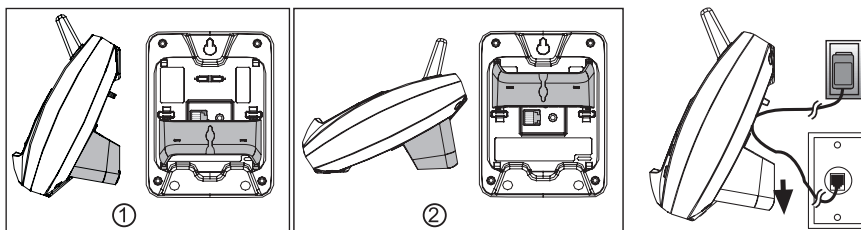

Première position

Pour installer le téléphone au mur, ou pour l'installer sur un bureau ou une table, consultez le schéma de la première position.

- Insérez d'abord la portion inférieure du support dans les encoches du socle et verrouillez la portion supérieure en place.
- Installez le socle au mur en plaçant le socle de manière à ce que les tenons de fixation s'insèrent dans les trous du support de fixation. Glissez le socle vers le bas sur les tenons de fixation pour qu'il se verrouille en place.

Deuxième position

Cette position est une manière alternative d'installer votre téléphone sur une table ou un bureau. La deuxième position vous permet d'obtenir un angle de visionnement différent pour votre combiné et socle. Consultez le schéma ci-dessus.

- Insérez la portion supérieure du support dans les encoches du socle.
- Verrouillez la portion inférieure en place.

Remarque

- Si le téléphone n'est pas utilisé pendant une période prolongée, retirez le bloc-piles afin d'éviter les fuites.
- Si vous éprouvez de la difficulté à installer votre téléphone, veuillez consulter la section Dépannage vers la fin de ce guide.

Installation

Recharge du bloc-piles du combiné

Déposez le combiné sur le socle ou le chargeur. L'inscription **DOIT ETRE RECH.** apparaîtra à l'affichage du combiné. Rechargez le bloc-piles pendant au moins seize heures pour la charge initiale.

Sélectionner le langage

- Appuyez sur la touche **PROG** et appuyez sur ▼ ou ▲ jusqu'à ce que **LANGAGE** soit affiché. Appuyez sur **SELECT**.
- Le réglage actuel clignotera. Appuyez sur ▼ ou ▲ jusqu'à ce que l'affichage affiche le langage désiré (anglais, espagnol ou français).
- Appuyez sur la touche **SELECT** pour sauvegarder votre sélection.

Vérifier la tonalité

Lorsque le bloc-piles aura été chargé, soulevez le combiné et appuyez sur la touche **PHONE**; vous devriez entendre la tonalité. Sinon, consultez la section **DÉPANNAGE** à l'arrière de ce guide d'utilisation.

Réglage du mode de composition

Si votre service téléphonique est touch-tone, le téléphone sera prêt à être utilisé dès que le bloc-piles sera rechargé. Si votre service est à impulsions, vous devrez changer le mode de composition.

- Appuyez sur la touche **PROG**.
- Appuyez sur ▼ ou ▲ jusqu'à ce que l'écran affiche **MODE COMP.**; et le réglage actuel.
- Appuyez sur la touche **SELECT**. Le réglage actuel clignotera.
- Appuyez sur la touche **SELECT** pour sauvegarder.

Installation

Réglage de la date et de l'heure du combiné

Si vous êtes abonnés au service de l'afficheur, la date et l'heure seront automatiquement réglées lorsque vous recevrez votre premier appel. Si vous n'êtes pas abonnés au service de l'afficheur, vous pouvez régler manuellement la date et l'heure en procédant comme suit :

- Appuyez sur la touche **PROG**, puis que la touche ▼ ou ▲ jusqu'à ce que **DATE/HEURE** apparaisse. Appuyez sur la touche **SELECT**.
- Le mois clignotera. Appuyez sur ▼ ou ▲ jusqu'à ce que l'écran affiche la bonne journée. Appuyez sur la touche **SELECT**.
- Les heures clignoteront. Appuyez sur ▼ ou ▲ jusqu'à ce que l'écran affiche l'heure exacte. Appuyez sur la touche **SELECT**.
- Les minutes clignoteront. Appuyez sur ▼ ou ▲ jusqu'à ce que l'écran affiche les minutes exactes. Appuyez sur la touche **SELECT**.
- AM ou PM clignotera. Appuyez sur ▼ ou ▲ pour choisir entre **AM** ou **PM**. Appuyez sur **SELECT**.

Type de sonnerie du combiné/économie des piles

Vous pouvez sélectionner l'un des quatre types de sonneries pour le combiné, mettre la sonnerie hors fonction et prolonger l'autonomie des piles.

1. Lorsque le combiné est en mode d'attente (off), appuyez sur la touche **PROG**.
2. Appuyez sur la touche ▼ ou ▲ jusqu'à ce que l'écran affiche **SONNERIE**: et le réglage actuel.
3. Appuyez sur la touche **SELECT**. Le réglage actuel clignotera et vous entendrez un exemple de sonnerie.
4. Appuyez sur la touche ▼ ou ▲ pour sélectionner **SONNERIE: 1, 2, 3, 4** ou **H/F**. Vous entendrez un exemple de chaque type de sonnerie.
5. Appuyez sur la touche **SELECT** pour choisir le type de sonnerie affiché.

Remarque

- Si le cordon d'alimentation de votre téléphone est débranché ou lors d'une panne de courant, les réglages de l'heure seront effacés.

Installation

Si vous êtes abonné aux services DSL :

Si vous entendez des interférences pendant vos conversations et/ou les caractéristiques de l'afficheur ne fonctionnent pas normalement, installez un filtre sur votre ligne téléphonique entre le socle et la prise téléphonique. Contactez votre fournisseur de services DSL afin d'obtenir un filtre.

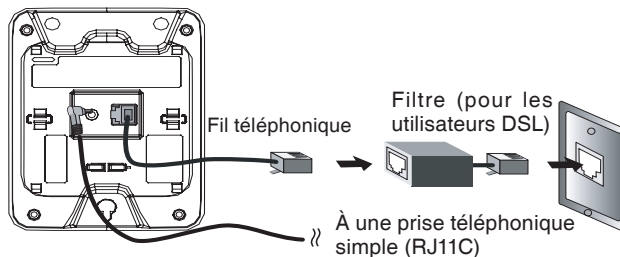

Attache-ceinture (optionnelle)

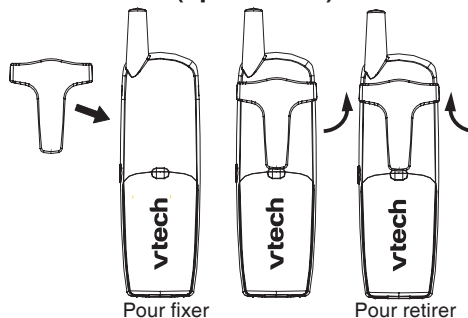

Fonctionnement du téléphone

Fonctionnement du combiné

1. Faire un appel

Appuyez sur la touche **PHONE** puis composez le numéro.

-OU-

Composez le numéro (utilisez la touche **▼** pour reculer et effectuer une correction) puis appuyez sur la touche **PHONE** pour faire votre appel.

2. Plongeon 'Flash/Appel en attente

Pendant un appel, appuyez sur cette touche pour prendre un appel entrant, si la fonction d'appel en attente est activée.

3. Touche 'CHAN'

Appuyez sur la touche **CHAN** pour accéder à un canal plus clair pendant que vous êtes en conversation.

4. Touche d'effacement

Lorsque vous révisiez le répertoire de l'afficheur, appuyez sur cette touche pour effacer la donnée affichée. Lorsque le combiné est en mode d'attente (off), appuyez sur cette touche et maintenez-la enfoncée pour effacer toutes les données du répertoire de l'afficheur.

5. Répondre à un appel

Appuyez sur n'importe quelle touche pour prendre un appel (à l'exception de la touche **OFF**).

6. ▼/CID et ▲/DIR ▼/CID

- Lorsque vous êtes en conversation, appuyez sur cette touche pour diminuer le niveau de volume. Une tonalité double se fera entendre lorsque vous avez atteint le niveau le plus faible.
- Lorsque le téléphone n'est pas en cours d'utilisation, appuyez sur cette touche pour afficher les données de l'afficheur.
- Lorsque vous entrez des noms et des numéros en mémoire, appuyez sur cette touche pour effacer le dernier caractère entré.

▲/DIR

- Lorsque vous êtes en conversation, appuyez sur cette touche pour augmenter le niveau de volume. Une tonalité double se fera entendre lorsque vous aurez atteint le niveau le plus élevé.
- Lorsque le téléphone n'est pas en cours d'utilisation, appuyez sur cette touche pour afficher le répertoire des entrées.
- Lorsque vous entrez des noms ou des numéros, appuyez sur cette touche pour entrer un espace.

7. Touche 'SELECT'

Appuyez sur cette touche pour afficher le menu ou pour sélectionner un item en surbrillance à l'intérieur du menu.

8. Touche 'Off'

Appuyez sur cette touche pour raccrocher. Lorsque vous utilisez les menus, appuyez sur cette touche pour annuler une opération, reculer ou

quitter le menu affiché.

9. Touche 'Redial/Pause'

Appuyez sur cette touche pour visionner la mémoire de recomposition. Pendant l'entrée des numéros, appuyez sur cette touche et maintenez-la enfoncée pour insérer une pause dans la séquence de composition.

10. Touche 'Program'

Lorsque le combiné est en mode décroché, appuyez sur cette touche pour accéder au mode de programmation.

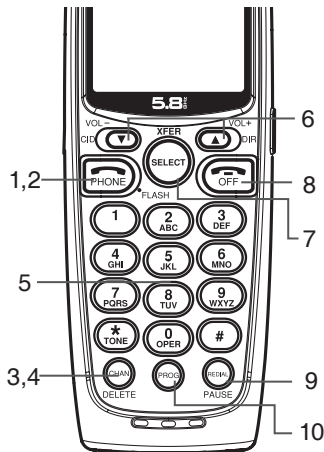

Fonctionnement du téléphone

Fonctionnement du socle

11. Voyant de message en attente

Si vous êtes abonné au service de la boîte vocale et du signal visuel de messages en attente auprès de votre compagnie de téléphone locale, ce voyant clignotera et l'inscription **MESSAGE WAITING** apparaîtra à l'affichage du combiné lorsque vous avez un nouveau message.

12. Recherche du combiné

Appuyez sur cette touche pour envoyer un télé-signal pendant soixante secondes. Appuyez de nouveau ou appuyez sur la touche **OFF** du combiné ou replacez le combiné sur le socle pour annuler le télé-signal.

13. Touche 'In use/Charge'

- Clignote en cadence lorsque vous recevez un appel.
- Clignote lentement lorsque le combiné est en cours d'utilisation ou lorsque le répondeur prend un message.
- S'allume en feu fixe lorsque le combiné se recharge.

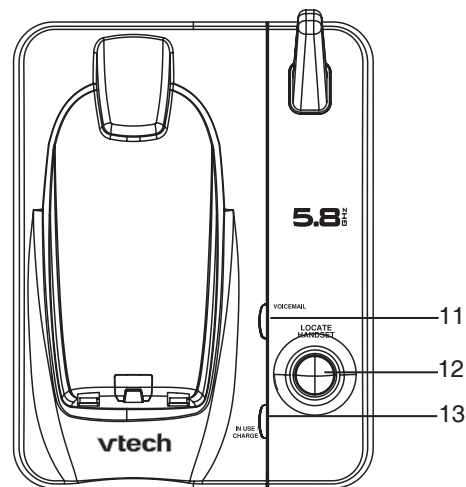

Fonctionnement du téléphone

Régler le mode de tonalité temporaire

Si votre mode de composition est à impulsions (Pulse), vous pourrez passer du mode de composition à impulsion au mode de composition à tonalité pendant une conversation, en appuyant sur la touche ***TONE**. Ceci est utile lorsque vous devez envoyer des signaux de tonalité pour accéder à un service bancaire par téléphone ou pour les services interurbains.

1. Composez le numéro.
2. Appuyez sur la touche ***TONE**. Les touches enfoncées par la suite enverront des signaux de tonalités.
3. Le téléphone retournera au mode de composition à impulsion dès que vous raccrocherez.

Prise du casque d'écoute

Vous pouvez utiliser le téléphone en mode mains libres en installant un casque d'écoute VTech de 2,5 mm, vendu séparément.

Branchez le casque d'écoute dans la prise située sur le côté droit du combiné (sous le couvercle de caoutchouc). Ne forcez pas la connexion, assurez-vous que la prise du casque d'écoute soit branchée correctement.



Remarque

- La tonalité temporaire est utile lorsque vous désirez envoyer des signaux de tonalité pour accéder aux services bancaires ou aux services interurbains.
- Pour acheter un combiné, visitez notre site Web au www.vtechphones.com ou communiquez avec le service à la clientèle de VTech au 1-800-595-9511. Au Canada, contactez VTech Telecommunications Canada Ltd. au www.vtechcanada.com ou 1-800-267-7377.

Remarque

- Pour un signal plus clair, appuyez sur la touche **CHAN/DELETE** pendant un appel, jusqu'à ce que l'interférence cesse.

Fonctionnement du téléphone

Portée de fonctionnement

Ce téléphone sans fil fonctionne à l'intérieur de la limite permise par la Commission fédérale des communications (FCC). Cependant, ce combiné et socle peuvent communiquer sur une certaine distance seulement – qui varie selon l'emplacement du socle et du combiné, de la température et de la construction de votre résidence ou de votre bureau.

Vous pouvez recevoir des appels lorsque vous êtes hors de portée, il est possible que le combiné ne sonne pas ou s'il sonne, l'appel peut ne pas être établi lorsque vous appuyez sur la touche PHONE. Rapprochez-vous du socle, appuyez sur la touche PHONE pour répondre à l'appel.

Si vous vous déplacez hors de portée pendant une conversation, il est possible que vous entendiez des interférences. Pour améliorer la réception, rapprochez-vous du socle.

Si vous vous déplacez hors de portée sans appuyer sur la touche OFF, votre téléphone demeurera décroché. Pour raccrocher correctement, rapprochez-vous du socle et appuyez périodiquement sur la touche OFF.

Message en attente dans la boîte vocale

Votre téléphone est conçu pour fonctionner avec la plupart des systèmes de messagerie vocale des fournisseurs de service régionaux, offrant une alerte sur le combiné et le socle lorsque des nouveaux messages vous parviennent.

La messagerie vocale est offerte en abonnement mensuel auprès de la plupart des compagnies de téléphone locales. Contactez votre compagnie de téléphone locale pour plus de détails à ce sujet. Lorsqu'un appelant laisse un message dans votre boîte vocale, le voyant **MESSAGE WAITING** s'allume sur le socle et clignotera. De plus, le combiné affichera :

MESS. EN ATT.

5/01 5:40PM

Fonctionnement du téléphone

Annuler l'alerte de message en attente

Si après avoir révisé vos messages, l'alerte de messages en attente ne s'éteint pas, vous pourrez la désactiver manuellement en procédant comme suit :

1. Appuyez sur la touche **PROG.**
2. Appuyez sur la touche ▼ ou ▲ jusqu'à ce que le message **MESSAGE WAITING** soit affiché.
3. Appuyez sur la touche **SELECT**, l'écran affichera :

CLEAR? YES

4. Appuyez sur la touche ▼ ou ▲ pour changer de **YES** (oui) à **NO** (non).

Transfert d'appel

Un appel externe peut être transféré à un combiné (HS1) à n'importe quel autre combiné (HS1 ou HS2) en procédant comme suit :

1. Pendant un appel, appuyez sur la touche **SELECT** sur le combiné HS1 pour transférer l'appel au combiné HS2.

Le combiné HS1 affichera ceci :

CALL TRANSFERRED

Le combiné HS2 affichera ceci :

TRANSFERRED CALL

2. Appuyez sur la touche **PHONE** sur le combiné HS2 pour répondre à l'appel transféré. Le combiné HS1 retournera en mode d'attente.

Remarque

- Seulement un combiné peut être en conversation. Par exemple, si le combiné HS1 est en conversation et que le combiné HS2 ou HS3 tente d'appuyer sur la touche **PHONE**, l'inscription **AUCUNE CONNEXION** (ne peut connecter) sera affichée.
- Si le combiné HS2 ou HS3 n'a pu être localisé, le combiné HS1 émettra une tonalité triste et l'appel se poursuivra automatiquement. Le combiné peut annuler le télé-signal en appuyant sur la touche **PHONE** avant que le combiné HS2 ou HS3 ne réponde et poursuivre l'appel avec l'interlocuteur.
- Si le combiné HS2 ou HS3 ne répond pas à l'intérieur d'un délai de trente secondes, le combiné HS1 sonnera jusqu'à ce que vous appuyiez sur la touche **PHONE** pour prendre l'appel retourné. Si l'appel n'est pas répondu dans un délai de trente secondes, l'appel sera immédiatement terminé.

Fonctionnement du téléphone

Messages affichés à l'écran

L'écran affiche :	Lorsque :
** SONNERIE **	Il y a un appel entrant.
CONNEXION...	Le combiné attend le signal de composition.
TEL. E/F	Le combiné est en cours d'utilisation.
TELE-SIGNAL	Le socle envoie un télé-signal au combiné.
PILE FAIBLE	Le bloc-piles doit être rechargé.
BALAYAGE...	Le combiné accède l'un des trente canaux disponibles.
AUCUNE CONNEXION	<ol style="list-style-type: none">1. S'affiche lorsqu'un combiné est en conversation et que l'autre combiné appuie sur la touche PHONE.2. S'affiche lorsque le socle est hors fonction et que la touche PHONE est enfoncée. Vous entendrez également une tonalité triste.3. S'affiche lorsque vous êtes hors de portée et que l'appel ne se connecte pas.
SONNERIE OFF	La sonnerie du combiné est hors fonction.
MESS. EN ATT.	Vous avez été prévenu par la compagnie de téléphone locale de la présence d'un nouveau message dans votre boîte vocale.

Composition abrégée

Ce téléphone sans fil peut stocker dans sa mémoire neuf numéros de téléphone avec les noms correspondants (chaque numéro peut comporter un maximum de 15 caractères et 24 chiffres par adresse-mémoire). Entrez en mémoire de composition abrégée (1 à 9) de chaque combiné. Vous pouvez également entrer les numéros en mémoire du répertoire téléphonique dans l'ordre alphabétique. Consultez les instructions de la section Répertoire téléphonique.

Entrer un numéro et un numéro/nom dans la mémoire de composition abrégée

1. Appuyez sur la touche **PROG.**
2. Appuyez sur la touche ▼ ou ▲ jusqu'à ce que l'écran affiche **SPEED DIAL.**
3. Appuyez sur la touche **SELECT.** L'écran affichera **ENTER 1-9.**
4. Appuyez sur la touche (1 à 9) correspondant à l'adresse-mémoire où vous désirez entrer le numéro. L'écran affichera **ENTER NAME.**
5. À l'aide du tableau ci-dessous et des chiffres du clavier, entrez un maximum de 15 caractères pour le nom que vous stockez. Utilisez la touche ▼ pour reculer et faire les corrections s'il y a lieu; utilisez la touche ▲ pour avancer et ajouter un espace.

Touche du clavier de composition:	Pressions des touches					
	Une fois	Deux fois	3 fois	4 fois	5 fois	6 fois
1	1					
2	A	B	C	2		
3	D	E	F	3		
4	G	H	I	4		
5	J	K	L	5		
6	M	N	O	6		
7	P	Q	R	S	7	
8	T	U	V	8		
9	W	X	Y	Z	9	
0	0					
*	*					
#	&	'	,	-	.	#

Remarque

- Les données que vous entrez en mémoire dans la composition abrégée seront sauvegardées dans les adresses-mémoire 01 à 09 et apparaîtront également dans le répertoire.
- Appuyez sur la touche OFF en tout temps pour quitter le mode de composition abrégée.
- Lorsque la mémoire est pleine, l'écran affichera MEMOIRE PLEINE, une tonalité d'erreur se fera entendre et vous ne pourrez entrer une nouvelle donnée en mémoire jusqu'à ce que vous en ayez effacé une de la mémoire de composition abrégée ou du répertoire téléphonique.

Remarque

- Si vous assignez une adresse-mémoire de composition abrégée. Si l'adresse-mémoire est déjà utilisée, la nouvelle entrée dans la mémoire de composition abrégée ou du répertoire téléphonique remplacera l'ancienne.

Composition abrégée

6. Lorsque vous avez terminé d'entrer un nom, appuyez sur la touche **SELECT** ou **PROG**. L'écran affichera **ENTER NUMBER**.
7. Entrez le numéro de téléphone. Utilisez la touche ▼ pour reculer et faire les corrections s'il y a lieu. Appuyez sur **REDIAL/PAUSE** pour entrer une pause dans la séquence de composition.
- OU -
Appuyez sur **REDIAL/PAUSE** pour afficher le dernier numéro composé à partir de ce téléphone.
8. Appuyez sur la touche **SELECT** ou **PROG** pour entrer votre numéro en mémoire. L'écran affiche "**DISTINCT RING?**" (sonnerie distinctive) et le réglage actuel.
9. Appuyez sur ▼ ou ▲ pour changer le réglage. Choisissez '**Y**' (pour oui) si vous désirez que le téléphone vous avertisse des appels provenant de ce numéro en changeant la sonnerie en un type de sonnerie distinctive après la première sonnerie. Choisissez '**N**' (pour non) si vous désirez un type de sonnerie normal.
10. Appuyez sur **SELECT** ou **PROG** afin de confirmer votre sélection. Si vous choisissez **Y**, un  sera affiché avec l'entrée en mémoire.

Éditer un numéro/nom en mémoire dans la mémoire

1. Appuyez sur la touche correspondant à l'adresse-mémoire (1 à 9) que vous désirez éditer et maintenez-la enfoncée.
2. Lorsque l'écran affichera le numéro que vous désirez éditer, appuyez sur la touche **SELECT**. Puis appuyez sur la touche ▼ ou ▲ jusqu'à **MOD.** clignote.

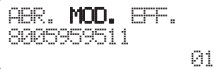

ABR. MOD. EFF.
8005959511
01

3. Appuyez sur la touche **SELECT**. L'écran affiche le nom et le numéro. Le curseur clignotant apparaît à la fin du nom. Utilisez les touches ▼ ou ▲ et les touches numériques pour éditer le nom. Appuyez sur **SELECT** pour déplacer le curseur afin d'éditer le numéro. Appuyez sur la touche ▼ pour reculer et effectuer une correction. Appuyez sur **SELECT** pour déplacer le curseur jusqu'à l'option de sonnerie distinctive.
4. Appuyez sur la touche **SELECT** pour sauvegarder d'information éditée.

Composition abrégée

Effacer un numéro/nom en mémoire dans la mémoire

1. Appuyez sur la touche correspondant à l'adresse-mémoire (1 à 9) que vous désirez effacer et maintenez-la enfoncée.
2. Lorsque l'écran affiche le numéro que vous désirez effacer, appuyez sur **SELECT**. Ensuite, appuyez sur ▼ ou ▲ jusqu'à ce que **EFFACER** clignote.

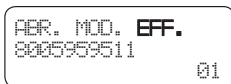

3. Appuyez sur **SEL**. L'écran affiche **EFFACER NON OUI** et le numéro.
4. Appuyez sur ▼ ou ▲ jusqu'à ce que **OUI** clignote.
5. Appuyez sur **SELECT**. Vous entendrez une tonalité de confirmation.

Composer un numéro en mémoire dans la mémoire de composition abrégée

1. Appuyez sur la touche correspondant à l'adresse-mémoire (1 à 9) que vous désirez composer et maintenez-la enfoncée.
2. Appuyez sur la touche **PHONE** pour composer le numéro affiché.

Réassigner les adresses-mémoire de la mémoire de composition abrégée

1. Appuyez sur la touche correspondant à l'adresse-mémoire (1 à 9) que vous désirez réassigner et maintenez-la enfoncée.
2. Lorsque l'écran affiche le numéro que vous désirez réassigner, appuyez sur **SELECT**. Ensuite, appuyez sur ▼ ou ▲ jusqu'à ce que **ABR.** clignote.

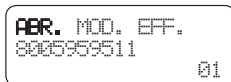

3. Appuyez sur la touche **SELECT**. L'écran affichera **ENTRER 1-9**.
4. Appuyez sur les touches (1 à 9) pour réassigner cette entrée dans une autre adresse-mémoire. Vous entendrez une tonalité de confirmation.

Remarque

- Appuyez sur la touche OFF en tout temps pour quitter le répertoire.
- Lorsque la mémoire est pleine, l'écran affiche **MEMOIRE PLEINE** (mémoire pleine); une tonalité d'erreur se fait entendre et vous ne pourrez pas stocker un nouveau numéro jusqu'à ce que vous effaciez le numéro en mémoire.

Répertoire téléphonique

Votre téléphone peut conserver en mémoire 20 numéros de téléphone (incluant les neuf numéros de composition abrégée) avec les noms (d'un maximum de 15 caractères pour le nom et 24 chiffres pour le numéro, dans chaque adresse mémoire) dans le combiné.

Entrer un numéro et un nom dans le répertoire téléphonique

1. Appuyez sur **PROG**, l'écran affichera **REPertoire**.
2. Appuyez sur **SELECT**. L'écran affichera **ENTRER NOM**.
3. À l'aide du tableau de la page 16, entrez un maximum de 15 caractères pour le nom que vous stockez. Utilisez la touche ▼ pour reculer et faire les corrections s'il y a lieu; utilisez la touche ▲ pour avancer et ajouter un espace.
4. Lorsque vous avez fini d'entrer le nom, appuyez sur **SELECT** ou **PROG**. L'écran affiche **ENTRER NO.** (entrez le numéro).
5. Entrez le numéro de téléphone. Utilisez la touche ▼ pour reculer et faire les corrections s'il y a lieu. Appuyez sur **RECOMP./PAUSE** pour entrer une pause dans la séquence de composition.
- OU -
Appuyez sur **RECOMP./PAUSE** pour afficher le dernier numéro composé à partir de ce téléphone.
6. Appuyez sur **SELECT** ou **PROG**. L'écran affiche **SONN. DIST.?** (sonnerie distinctive) et le réglage actuel.
7. Appuyez sur ▼ ou ▲ pour changer le réglage. Choisissez "**O**" si vous désirez que le téléphone vous avertisse des appels provenant de ce numéro en changeant la sonnerie en un type de sonnerie distinctive après la première sonnerie. Choisissez "**N**" (non) si vous désirez un type de sonnerie normal.
8. Appuyez sur **SELECT** ou **PROG** afin de confirmer votre sélection. Si vous choisissez "**O**", l'écran affichera un  sera affiché à l'entrée du répertoire téléphonique.

Éditer un numéro/nom stocké dans la mémoire du répertoire

1. Appuyez sur la touche ▲. L'écran affichera **REPertoire**.
2. Appuyez sur la touche ▼ ou ▲ pour défiler alphabétiquement à travers les entrées de la mémoire.
-OU-
Appuyez sur la touche d'adresse-mémoire correspondant à l'entrée que vous désirez éditer.

Répertoire téléphonique

3. Lorsque l'écran affiche le numéro que vous désirez éditer, appuyez sur **SELECT**. Ensuite, appuyez sur ▼ ou ▲ jusqu'à ce que **MOD.** (édition) clignote.



ABR. MOD. EFF.
8005959511

4. Appuyez sur **SELECT**. L'écran affiche le nom et le numéro. Le curseur clignotant apparaît à la fin du nom. Utilisez les touches ▼ ou ▲ et les touches numériques pour éditer le nom. Appuyez sur **SELECT** pour déplacer le curseur afin d'éditer le numéro. Appuyez sur la touche ▼ pour reculer et effectuer une correction. Appuyez sur **SELECT** pour déplacer le curseur jusqu'au réglage de la sonnerie distinctive.
5. Appuyez sur la touche **SELECT** pour sauvegarder l'information éditée.

Effacer un numéro/nom en mémoire dans le répertoire téléphonique

1. Appuyez sur ▲. L'écran affiche **REPertoire**.
2. Appuyez sur la touche ▼ ou ▲ pour défiler alphabétiquement à travers les entrées de la mémoire.

-OU-

Appuyez sur la touche numérique correspondant à la première lettre de l'entrée que vous désirez effacer.

3. Lorsque l'écran affiche le numéro que vous désirez effacer, appuyez sur **SELECT**. Ensuite, appuyez sur ▼ ou ▲ jusqu'à ce que **EFFACER** (effacer) clignote.



ABR. MOD. EFF.
8005959511

4. Appuyez sur **SELECT**. L'écran affiche **EFFACER NON OUI** et le numéro.
5. Appuyez sur ▲ jusqu'à ce que **OUI** clignote.

Répertoire téléphonique

6. Appuyez sur **SELECT**. Vous entendrez une tonalité de confirmation.

Déplacer un numéro/nom de la mémoire de composition abrégée

1. Appuyez sur ▲. L'écran affiche **REPertoire**.
2. Appuyez sur la touche ▼ ou ▲ pour défiler alphabétiquement dans le répertoire téléphonique.
-OU-
Appuyez sur la touche numérique correspondant à la première lettre de l'entrée que vous désirez déplacer.
3. Lorsque l'écran affiche l'entrée que vous désirez déplacer, appuyez sur la touche **SELECT** puis sur la touche ▼ ou ▲ jusqu'à ce que **ABR.** clignote.

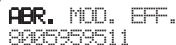

ABR. MOD. EFF.
8005959511

4. Appuyez sur la touche **SELECT**. L'écran affichera **ENTRER 1-9** et le numéro.
5. Appuyez sur la touche (1 à 9) pour déplacer cette entrée du répertoire téléphonique vers la mémoire de composition abrégée et lui assigner une adresse-mémoire. Vous entendrez une tonalité de confirmation. Un numéro d'adresse-mémoire (01 à 09) sera affiché à cette entrée.

Composer un numéro en mémoire dans le répertoire téléphonique

1. Appuyez sur ▲. L'écran affiche **REPertoire**.
2. Appuyez sur la touche ▼ ou ▲ pour défiler alphabétiquement à travers les entrées de la mémoire.
-OU-
Appuyez sur la touche numérique correspondant à la première lettre de l'entrée que vous désirez composer.
3. Lorsque l'écran affiche le numéro que vous désirez effacer, appuyez sur **PHONE**.

Afficheur

Votre téléphone est doté de l'afficheur et de l'afficheur de l'appel en attente qui fonctionne de concert avec les services de votre compagnie de téléphone locale. L'afficheur avec l'afficheur de l'appel en attente vous permet de voir qui vous appelle avant de répondre à l'appel, même lorsque vous êtes en conversation sur un autre appel.

Vous pourrez devoir changer de service téléphonique afin de vous prévaloir de cette fonction. Contactez votre compagnie de téléphone locale si :

- Vous êtes abonné à l'afficheur et à l'afficheur de l'appel en attente, mais en tant que service séparé (vous pourriez avoir à vous abonner aux services combinés).
- Vous êtes abonné au service de l'afficheur seulement, ou au service de l'appel en attente seulement.
- Vous n'êtes pas abonné à aucun des services de l'afficheur ou de l'afficheur de l'appel en attente.

Vous pouvez utiliser cet appareil avec le service de l'afficheur régulier et vous pouvez utiliser les autres fonctions de cet appareil sans être abonné aux services de l'afficheur ou de l'afficheur de l'appel en attente.

Ces services sont disponibles par abonnement et ils peuvent ne pas être disponibles dans votre région.

Cet appareil peut fournir l'information uniquement si l'appelant et vous êtes dans des régions qui offrent le service de l'afficheur et si les deux fournisseurs de services téléphoniques ont des équipements compatibles.

Remarque

- Si vous répondez à l'appel avant que les données apparaissent à l'affichage, il est possible qu'elles ne s'affichent pas dans le répertoire de l'afficheur.
- Appuyez sur la touche **OFF** en tout temps pour quitter le répertoire de l'afficheur.

Afficheur

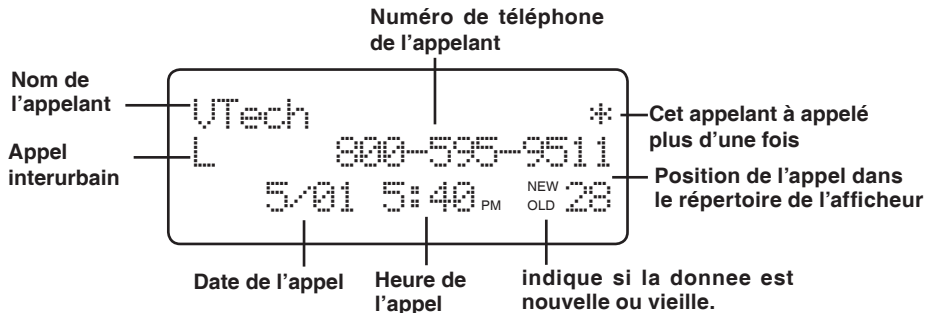

À propos du répertoire de l'afficheur (afficheur)

Votre téléphone conserve en mémoire les données de l'afficheur de 90 appels. L'appel le plus récent reçoit le numéro le plus élevé. Lorsque la mémoire est pleine, les données de l'appel le plus ancien sont effacées afin de faire de la place pour les données du prochain appel entrant.

Pour chacun des appels entrants, l'écran affiche les données suivantes entre la première et la deuxième sonnerie :

- Le nom de votre appelant (15 lettres sont envoyées par votre compagnie de téléphone);
- L'indicatif régional et le numéro de téléphone de l'appelant;
- L'heure et la date de l'appel.
- L'icône d'appel répété (*) affiché dans le coin supérieur droit indique que l'appelant a appelé plus d'une fois.

Réviser le répertoire de l'afficheur

1. Appuyez sur la touche **▼(CID)** pour réviser le répertoire de l'afficheur.
2. Utilisez les touches **▼** et **▲** pour défiler à travers le répertoire de l'afficheur.

Afficheur

Effacer des données du répertoire de l'afficheur

Effacer une donnée spécifique :

1. Localisez la donnée que vous désirez effacer du répertoire de l'afficheur.
2. Appuyez sur la touche **DELETE** pour effacer. Vous entendrez une tonalité de confirmation.

Effacer toutes les données :

1. Lorsque le combiné est en mode décroché (off), appuyez sur la touche **DELETE** et maintenez-la enfoncée pour effacer. L'écran affichera **EFFACER TOUS NON OUI**. La sélection actuelle clignotera.
2. Appuyez sur la touche **▲** jusqu'à ce que **OUI** clignote.
3. Appuyez sur la touche **SELECT**. Vous entendrez une tonalité de confirmation.

Composer le numéro affiché

1. Localisez la donnée du répertoire téléphonique que vous désirez composer.
2. Si vous désirez changer comment le numéro sera composé, appuyez sur la touche **#**. L'écran affichera les choix de composition alternatifs pour cet appel (indicatif régional + numéro; 1 + indicatif régional + numéro; numéro seulement; 1 + numéro). Consultez la colonne de droite pour plus de détails en rapport avec le changement de format de composition.
3. Appuyez sur la touche **SELECT**. Appuyez sur la touche **▼** ou **▲** jusqu'à ce **COMP.** apparaisse à l'affichage.
4. Appuyez sur la touche **SELECT**. Le numéro sera automatiquement composé.
-OU-

Lorsque le numéro est correctement affiché et que vous désirez le composer, appuyez sur la touche **PHONE**.

Entrer une donnée du répertoire de l'afficheur dans le répertoire téléphonique

1. Localisez la donnée du répertoire de l'afficheur que vous désirez entrer dans le répertoire téléphonique.

Remarque

- Les numéros de l'afficheur peuvent apparaître avec un indicatif régional qui peut ne pas être nécessaire pour les appels locaux ou nécessaire sans l'ajout du "1" pour les appels interurbains. Si le numéro n'est pas affiché dans le bon format, appuyez successivement sur la touche **#** pour afficher les différentes options de composition. Si vous pouvez choisir de composer avec ou sans l'indicatif régional ou sans le "1".

800-595-9511
5/01 5:40 PM OLD 28

COMP. PROG.
800-595-9511
5/01 5:40 PM OLD 28

Remarque

- Les numéros de l'afficheur peuvent apparaître avec un indicatif régional qui peut ne pas être nécessaire pour les appels locaux ou nécessaire sans l'ajout du "1" pour les appels interurbains. Si le numéro n'est pas affiché dans le bon format, appuyez successivement sur la touche # pour afficher les différentes options de composition. Si vous pouvez choisir de composer avec ou sans l'indicatif régional ou sans le "1".

Afficheur

- Si vous désirez changer comment le numéro sera composé, appuyez sur la touche #. L'écran affichera les choix de composition alternatifs pour cet appel (indicatif régional + numéro; 1 + indicatif régional + numéro; numéro seulement; 1 + numéro). Consultez la colonne de droite pour plus de détails en rapport avec le changement de format de composition.
- Appuyez sur la touche **SELECT**. Appuyez sur la touche ▼ ou ▲ jusqu'à ce **PROGRAM** apparaisse à l'affichage.
- Appuyez trois fois sur la touche **SELECT**. L'écran suivant apparaîtra :
- Appuyez sur la touche ▼ ou ▲ pour sélectionner **Y** ou **N** (non) pour la sonnerie distinctive.
- Appuyez sur la touche **SELECT**. Vous entendrez une tonalité de confirmation. Si vous sélectionnez **Y** à l'étape 5, un  apparaîtra à côté de l'entrée dans le répertoire.

```
800-595-9511
5/01 5:40 PM OLD.28
```

```
COMP. PROG.
800-595-9511
5/01 5:40 PM OLD.28
```

```
SONN. DIST.? 'N'
800-595-9511
5/01 5:40 PM OLD.28
```

Messages affichés à l'écran

Messages à l'écran	Lorsque :
PRIVATE	Lorsque l'interlocuteur bloque l'afficheur du nom et/ou du numéro.
UNKNOWN	Votre compagnie de téléphone est incapable de recevoir les données de du nom et/ou du numéro.
* (après le nom)	Cet appelant a téléphoné plus d'une fois.

Piles

Soin et entretien des piles

Lorsque les piles sont pleinement chargées, vous pourrez vous attendre d'obtenir les performances suivantes :

Fonctionnement	Durée de fonctionnement
En cours de conversation	Jusqu'à 5 heures
En mode d'attente (lorsque vous n'êtes pas en conversation)*	Jusqu'à 6 jours

* Le combiné est hors du socle ou du chargeur mais n'est pas en cours d'utilisation.

- Le bloc-piles doit être rechargé lorsque :
 - Un nouveau bloc-piles a été installé dans le combiné.
 - Le téléphone émet deux bips à toutes les cinq secondes.
 - L'écran affiche **PILE FAIBLE** et l'icône suivantes.
- Déposez le combiné sur le socle de manière à ce que l'icône **CHARGE** s'allume. Le bloc-piles est pleinement chargé en seize heures.
- Vous pouvez conserver l'autonomie du bloc-piles en le replaçant sur le socle après chaque utilisation.

Remplacer le bloc-piles du combiné

1. Retirez le couvercle du compartiment des piles en appuyant sur les encoches et en le glissant vers le bas.
2. Retirez l'ancien bloc-piles et débranchez-le.
3. Alignez les ouvertures du nouveau bloc-piles avec les broches, insérez-les en place. Remplacez le bloc-piles dans le compartiment tel que décrit à la section Installation de la page 5.
4. Remplacez le couvercle en le glissant en place.
5. Le nouveau bloc-piles doit être chargé avant d'utiliser le téléphone. Déposez le combiné sur le socle afin de permettre qu'il se recharge pendant seize heures pour la charge initiale. Le téléphone peut fonctionner avant, mais pour un fonctionnement optimal, permettez au bloc-piles de se recharger complètement.

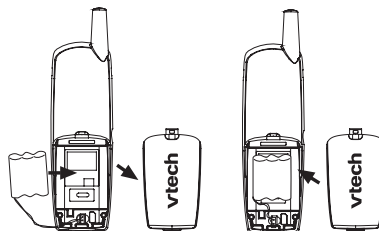

Remarque

- Si vous recevez constamment un voyant de piles faibles, même après avoir chargé les piles, celles-ci devront être remplacées.
- Pour réduire les risques d'incendie, de blessures ou de dommages causés au téléphone, veuillez lire et respecter les instructions attentivement : Chargez le bloc-piles fourni avec votre appareil ou conçu pour fonctionner avec celui-ci, en respectant les limites spécifiées dans le guide d'utilisation.

Dépannage

Si vous avez de la difficulté à faire fonctionner votre téléphone, les suggestions ci-dessous devraient régler le problème. Si vous avez toujours de la difficulté après avoir essayé ces suggestions, veuillez communiquer avec VTech Communications au 1-800-595-9511. Au Canada, communiquez avec VTech Telecommunications Canada Ltd., au 1-800-267-7377.

Problème	Suggestion
Le téléphone ne fonctionne pas du tout.	<ul style="list-style-type: none">• Assurez-vous que le cordon d'alimentation soit branché.• Assurez-vous que le cordon d'alimentation est fermement branché au socle et à la prise téléphonique.• Réinitialisez le socle. Débranchez le cordon d'alimentation. Attendez 15 secondes et rebranchez-le. Attendez une minute pour que le combiné et le socle se réinitialisent.• Il est possible que vous ayez à vous procurer un nouveau bloc-piles, veuillez consulter la section Piles de ce guide d'utilisation.• Chargez le bloc-piles du combiné pendant 18 heures. Afin d'optimiser la performance, veuillez replacer votre combiné sur le socle lorsque vous ne l'utilisez pas.
Aucune tonalité	<ul style="list-style-type: none">• Tentez d'abord toutes les suggestions ci-dessus.• Rapprochez le combiné du socle. Il est possible que vous soyez hors de portée.• Il est possible que votre fil téléphonique ne fonctionne pas correctement. Débranchez le fil téléphonique du socle et rebranchez un autre téléphone. Si vous n'avez toujours pas de tonalité sur ce téléphone, le problème se situe sur le filage de votre compagnie de téléphone locale. Contactez votre compagnie de téléphone locale• Votre fil téléphonique peut être défectueux. Installez un nouveau fil téléphonique.

Dépannage

Problème	Suggestion
Il est impossible de composer	<ul style="list-style-type: none">• Assurez-vous d'obtenir un signal de tonalité avant de composer. Le combiné peut prendre une à deux secondes pour localiser le socle, ceci est normal. Attendez une seconde de plus avant de composer.• Assurez-vous que votre téléphone soit réglé au mode de composition correspondant au service auquel vous êtes abonné (impulsion ou tonalité). Consultez la section de l'installation du guide d'utilisation pour régler le mode de composition.• Si vous avez toujours des problèmes avec votre téléphone, le problème se situe au niveau du filage. Contactez votre compagnie de téléphone locale (certaines charges pourraient s'appliquer).• Éliminez les interférences. Les interférences provenant des téléviseurs, radio ou autres appareils peuvent empêcher le téléphone de composer correctement. Si vous ne pouvez éliminer complètement les interférences, mettez d'abord le combiné en sourdine avant de composer ou composez à partir d'une autre pièce afin de diminuer les interférences.
Mon combiné émet quatre bips et ne fonctionne pas normalement.	<ul style="list-style-type: none">• Assurez-vous que le cordon d'alimentation est bien branché au socle. Branchez l'appareil dans une autre prise de courant, qui n'est pas contrôlée par un interrupteur.• Rapprochez le combiné du socle. Il est possible que vous soyez hors de portée.• Si le voyant de charge du combiné et du socle ne s'allument pas, consultez la section "Voyant de charge est hors fonction" dans le guide d'utilisation.• Réinitialisez le socle. Débranchez le cordon d'alimentation. Attendez quinze secondes et rebranchez-le. Attendez une minute afin de permettre au combiné de s'initialiser au socle.

Dépannage

Problème	Suggestion
L'inscription AUCUNE CONNEXION apparaît à l'affichage du combiné.	<ul style="list-style-type: none">• Rapprochez le combiné du socle. Il est possible que vous soyez hors de portée.• Si le combiné repose sur le socle et que la lumière n'est pas allumée, consultez la section "Le voyant de charge est hors fonction" dans le guide de dépannage.• Réinitialisez le socle. Débranchez le cordon d'alimentation. Attendez 15 secondes et rebranchez-le. Veuillez allouer une minute pour que le combiné et le socle se réinitialisent.• D'autres appareils électroniques peuvent causer de l'interférence à votre téléphone sans fil. Tentez d'installer votre téléphone à l'écart de ces appareils électroniques : routeurs sans fil, radios, tours de radiodiffusion, tours de téléavertisseurs, téléphones cellulaires, interphones, moniteurs pour bébé, téléviseurs, ordinateurs personnels, appareils électroménagers ainsi que d'autres téléphones sans fil.
Les piles ne conservent pas leurs charges.	<ul style="list-style-type: none">• Chargez le bloc-piles dans le combiné pendant 16 heures. Pour une performance optimale, remplacez le combiné sur le socle lorsqu'il n'est pas utilisé.• Il est possible que vous ayez à acheter un autre bloc-piles, veuillez consulter la section Piles de ce guide d'utilisation.• Votre téléphone peut être endommagé. Veuillez consulter la section Garantie de ce guide d'utilisation pour de plus amples informations.
Si vous êtes abonné aux services DSL	Si vous entendez du bruit pendant les conversations ou si les fonctions de l'afficheur ne fonctionnent pas correctement, installez un filtre sur la ligne téléphonique entre le socle et la prise téléphonique. Contactez votre fournisseur de services DSL pour en obtenir un.

Dépannage

Problème	Suggestion
J'obtiens des interférences, de l'électricité statique ou un signal faible même si je suis près du socle.	<ul style="list-style-type: none">• Appuyez sur la touche CHAN pendant la conversation afin de changer de canal et d'éliminer les interférences.• D'autres appareils électroniques peuvent causer de l'interférence à votre téléphone sans fil. Tentez d'installer votre téléphone à l'écart de ces appareils électroniques : routeurs sans fil, radios, tours de radiodiffusion, tours de téléavertisseurs, téléphones cellulaires, interphones, moniteurs pour bébé, téléviseurs, ordinateurs personnels, appareils électroménagers ainsi que d'autres téléphones sans fil.• Les fours à micro-ondes fonctionnent sur la même fréquence que votre téléphone. Il est normal d'obtenir des interférences sur votre téléphone pendant le fonctionnement du four à micro-ondes. Pour enrayer ce problème, n'installez pas votre téléphone près du four à micro-ondes.• Si votre téléphone est branché avec un modem ou un limiteur de tension, branchez le téléphone (ou le modem/limiteur de tension) dans une prise différente. Ce ceci ne règle pas le problème, relocalisez votre téléphone ou votre modem à l'écart l'un de l'autre ou utilisez un limiteur de tension différente.• Installez votre téléphone dans un endroit plus élevé. Le téléphone bénéficiera d'une meilleure réception qui s'il est installé dans un endroit plus bas.• Si d'autres appareils dans votre résidence ont des problèmes, le problème se situe alors avec votre filage. Contactez votre compagnie de téléphone locale (des frais pourraient vous être exigés).
J'entends d'autres appels pendant que j'utilise mon téléphone	<ul style="list-style-type: none">• Débranchez votre socle de la prise téléphonique et branchez-y un téléphone régulier. Si vous pouvez toujours entendre d'autres conversations, le problème se situe alors avec votre filage. Contactez votre compagnie de téléphone locale (des frais pourraient vous être exigés).
J'entends de l'interférence sur le combiné et aucune des touches ne fonctionne.	<ul style="list-style-type: none">• Assurez-vous que le cordon d'alimentation est correctement branché.

Dépannage

Problème	Suggestion
<p>Mon combiné ne sonne pas lorsque je reçois un appel.</p>	<ul style="list-style-type: none">• Assurez-vous que la sonnerie soit activée. Consultez la section se rapportant à la sonnerie dans le guide d'utilisation.• Assurez-vous que le fil téléphonique est branché correctement dans la prise téléphonique. Assurez-vous que le cordon d'alimentation soit correctement branché.• Vous pourriez être trop éloigné du socle.• Chargez le bloc-piles du combiné pendant 16 heures. Pour une performance optimisée, déposez le combiné sur le socle lorsque vous ne l'utilisez pas.• Il est possible que vous ayez trop d'appareils branchés à la même ligne. Tentez d'en débrancher quelques-uns.• La disposition de votre résidence ou de votre bureau peut limiter la portée du téléphone. Tentez de déplacer le socle vers un emplacement plus élevé, préférablement vers un étage supérieur.• Si d'autres appareils dans votre résidence ont des problèmes, le problème se situe alors avec votre filage. Contactez votre compagnie de téléphone locale (des frais pourraient vous être exigés).• Essayez un autre téléphone dans cette prise. Si celui-ci ne fonctionne pas correctement, le problème se situe alors avec votre filage. Contactez votre compagnie de téléphone locale (des frais pourraient vous être exigés).• D'autres appareils électroniques peuvent causer de l'interférence à votre téléphone sans fil. Tentez d'installer votre téléphone à l'écart de ces appareils électroniques : routeurs sans fil, radios, tours de radiodiffusion, tours de téléavertisseurs, téléphones cellulaires, interphones, moniteurs pour bébé, téléviseurs, ordinateurs personnels, appareils électroménagers ainsi que d'autres téléphones sans fil.• Votre fil téléphonique peut être endommagé. Essayez-en un nouveau.

Dépannage

Problème	Suggestion
Mes appels s'estompent ou se coupent lorsque j'utilise le combiné.	<ul style="list-style-type: none">• Appuyez sur la touche CHAN pendant la conversation afin de changer de canal et d'éliminer les interférences.• D'autres appareils électroniques peuvent causer de l'interférence à votre téléphone sans fil. Tentez d'installer votre téléphone à l'écart de ces appareils électroniques : routeurs sans fil, radios, tours de radiodiffusion, tours de téléavertisseurs, téléphones cellulaires, interphones, moniteurs pour bébé, téléviseurs, ordinateurs personnels, appareils électroménagers ainsi que d'autres téléphones sans fil.• Les fours à micro-ondes fonctionnent sur la même fréquence que votre téléphone. Il est normal d'obtenir des interférences sur votre téléphone pendant le fonctionnement du four à micro-ondes. Pour enrayer ce problème, n'installez pas votre téléphone près du four à micro-ondes.• Si votre téléphone est branché avec un modem ou un limiteur de tension, branchez le téléphone (ou le modem/limiteur de tension) dans une prise différente. Si ceci ne règle pas le problème, relocalisez votre téléphone ou votre modem à l'écart l'un de l'autre ou utilisez un limiteur de tension différente.• Installez votre téléphone dans un endroit plus élevé. Le téléphone bénéficiera d'une meilleure réception qui s'il est installé dans un endroit plus bas.• Si d'autres appareils dans votre résidence ont des problèmes, le problème se situe alors avec votre filage. Contactez votre compagnie de téléphone locale (des frais pourraient vous être exigés).
Le voyant de charge est hors fonction.	<ul style="list-style-type: none">• Nettoyez les bornes de charge du combiné et du socle à l'aide d'une efface à crayon ou d'un chiffon sec.• Assurez-vous que les cordons d'alimentation soient branchés correctement.• Réinitialisez le socle. Débranchez le cordon d'alimentation. Attendez 15 secondes et rebranchez-le. attendez une minute pour que le combiné et le socle de se réinitialiser.• Votre téléphone peut être endommagé. Veuillez consulter la section Garantie de ce guide d'utilisation pour de plus amples informations.

Dépannage

Problème	Suggestion
Mon afficheur ne fonctionne pas.	<ul style="list-style-type: none">• Le service de l'afficheur est disponible en abonnement. Vous devez vous abonner afin que bénéficier de cette fonction.• Votre appelant doit vous appeler d'une région offrant les services de l'afficheur.• Les deux compagnies de téléphone, celle de l'appelant et la vôtre doivent utiliser des équipements compatibles.
Solutions communes pour les appareils électroniques	<p>Si l'appareil ne semble pas fonctionner normalement, tentez de déposer le combiné sur le socle. Si ceci ne semble pas régler le problème, tentez l'une des solutions ci-dessous (dans l'ordre) :</p> <ol style="list-style-type: none">1. Débranchez l'alimentation du socle.2. Débranchez le bloc-piles du combiné ainsi que le bloc-piles supplémentaire, si applicable.3. Attendez quelques minutes.4. Branchez le cordon d'alimentation du socle.5. Réinstallez la(les) pile(s).6. Attendez que le combiné rétablisse le lien avec le socle. Attendez au moins une minute pour que ce processus se termine.

Entretien

Prenez soin de votre téléphone

Votre téléphone sans fil contient des pièces électroniques sophistiquées; vous devez donc le manipuler avec soin.

Évitez de le manipuler rudement

Déposez le combiné doucement. Préservez les matériaux d'emballage originaux afin de protéger votre téléphone si vous devez l'expédier.

Évitez d'exposer votre téléphone aux sources d'humidité

Vous pouvez endommager votre téléphone s'il est exposé à une source d'humidité. N'utilisez pas le combiné à l'extérieur lorsqu'il pleut ou ne le manipulez pas si vous avez les mains mouillées. N'installez pas votre socle près d'un évier, baignoire ou douche.

Orages

Les orages peuvent parfois causer des surcharges de tension qui peuvent nuire aux composants électroniques internes de l'appareil. Pour votre sécurité, soyez prudent(e) lorsque vous utilisez l'appareil pendant un orage.

Nettoyez votre téléphone

Votre téléphone possède un boîtier de plastique durable; il devrait conserver son fini brillant pendant de nombreuses années. Ne le nettoyez qu'avec un chiffon doux légèrement humecté d'eau ou de solution savonneuse légère. N'appliquez pas une quantité excessive d'eau ni aucun type de dissolvant.

Énoncé de la garantie

Rappelez-vous qu'un appareil électrique peut causer de sérieuses blessures lorsque vous l'utilisez quand vous êtes mouillé ou lorsque vous vous tenez dans l'eau. **NE LE RAMASSEZ PAS AVANT D'AVOIR DÉBRANCHÉ LE CORDON D'ALIMENTATION ET LE FIL TÉLÉPHONIQUE DES PRISES.** Soulevez ensuite l'appareil par les fils débranchés.

Que couvre cette garantie limitée?

- Le fabricant de ce produit VTECH, VTECH Communications (ci-après 'VTECH'), garantit au détenteur d'une preuve d'achat valide (ci-après, le 'consommateur') que ce produit et tous ses accessoires (ci-après, le 'produit'), tels que fournis par VTECH dans l'emballage, seront libres de tout défaut, selon les termes et conditions énumérés dans les présentes, s'ils ont été installés et utilisés dans des conditions normales et selon les instructions de ce guide d'utilisation. Seul l'acheteur original peut se prévaloir des avantages de cette garantie limitée, pour des produits achetés et utilisés aux États-Unis et au Canada.

Que fera VTECH Communications si le produit s'avère défectueux (ci-après, le 'produit défectueux'), dans ses pièces et sa main-d'œuvre, pendant la période de la garantie ?

- Pendant la période de la garantie limitée, le centre de service autorisé par VTECH réparera ou remplacera, à la seule discrétion de VTECH, sans frais de pièces ni de main-d'œuvre pour le consommateur, tout produit défectueux. Si nous réparons le produit, nous pourrions utiliser des pièces neuves ou reconditionnées. Si nous décidons de le remplacer, nous pourrions le faire avec un produit neuf ou reconditionné possédant des caractéristiques similaires. VTECH retournera au consommateur le produit réparé ou remplacé en bon état de fonctionnement, mais conservera les pièces, modules et autres équipements défectueux. La réparation ou le remplacement du produit, à la seule discrétion de VTECH, constitue le seul et unique recours du consommateur. Ce remplacement ou cette réparation devrait prendre environ 30 jours.

Quelle est la durée de la période de garantie limitée?

- Ce produit est couvert par une garantie limitée d'UNE (1) ANNÉE à partir de la date d'achat.

Si nous réparons ou remplaçons un produit défectueux selon les termes de cette garantie limitée, cette garantie s'applique également aux produits réparés ou remplacés pendant une période de : (a) 90 jours à partir de la date où le produit réparé ou remplacé vous a été expédié ou; (b) la durée résiduelle de la garantie originale d'une année, selon la période qui est la plus longue.

Énoncé de la garantie

Qu'est-ce que cette garantie ne couvre pas?

Cette garantie limitée ne couvre pas :

1. Les produits soumis à une mauvaise utilisation, accident, transport ou autre dommage physique, installation inadéquate, utilisation ou manipulation anormale, négligence, inondation, feu, eau ou toute autre infiltration de liquide;
2. Les produits endommagés suite à une réparation, modification ou manipulation par une entité autre qu'un centre de service autorisé par VTECH;
3. Les produits si le mauvais fonctionnement est causé par des conditions de signal, de manque de fiabilité du réseau de diffusion via un système d'antenne ou de câblodistribution;
4. Les produits si le problème est causé par l'utilisation de dispositifs ou d'accessoires électriques qui ne proviennent pas de VTECH;
5. Les produits dont les autocollants de garantie/certifications de garantie et les inscriptions de numéros de série électroniques sur une plaque ont été enlevés, effacés, modifiés ou rendus illisibles;
6. Les produits achetés, utilisés, réparés ou expédiés à des fins de réparation à l'extérieur des États-Unis et du Canada, ou utilisés à des fins commerciales ou industrielles (incluant mais ne s'y limitant pas, les produits loués);
7. Les produits retournés sans preuve d'achat (référez-vous au point 2 ci-dessous);
8. Les frais liés à l'installation, aux commandes et réglages pouvant être effectués par le consommateur ni les coûts d'installation ou de réparation des dispositifs connexes au produit.

Comment se procurer du service sous garantie?

- Pour vous procurer du service sous garantie aux États-Unis ou au Canada, composez le 1-800-595-9511 afin de connaître l'endroit où expédier l'appareil. Avant d'appeler, veuillez lire le guide d'utilisation. Une vérification des commandes et caractéristiques du produit peut vous épargner un appel de service.
- À moins que cela ne soit prévu par les lois en vigueur, vous assumez les risques de perte ou de dommage en cours de transport; de plus, vous êtes tenu(e) responsable de la livraison ou des frais de manutention encourus lors de l'expédition au centre de service. VTECH vous retournera le produit après l'avoir réparé ou remplacé, selon les termes de cette garantie limitée, et assumera les frais de transport, de livraison et de manutention. VTECH n'assume pas les dommages ou les pertes que peut subir le produit en cours de transport.
- Si la défectuosité du produit n'est pas couverte par cette garantie limitée, ou si la preuve d'achat ne répond pas aux conditions de ladite garantie, VTECH communiquera avec vous et vous demandera si vous autorisez le coût de la réparation avant d'effectuer tout travail. Vous devez déboursier les frais de la réparation et du transport des produits qui ne sont pas couverts par cette garantie limitée.

Que devez-vous inclure avec le produit pour obtenir du service sous garantie?

Vous devez :

1. Retourner la boîte d'emballage originale complète, incluant le contenu et le produit, au centre de service VTECH le plus près de chez vous, accompagné d'une note décrivant la défectuosité du produit;
2. Inclure une 'preuve d'achat' valide (facture) identifiant clairement le produit (numéro de modèle) et la date d'achat;
3. Y inscrire vos nom et adresse complète, ainsi que les numéros de téléphone où nous pourrions vous rejoindre, s'il y a lieu.

Autres restrictions

- Cette garantie représente l'entente complète et exclusive entre vous, le consommateur, et VTECH. Elle a préséance sur toutes les autres communications écrites ou orales en rapport avec ce produit. VTECH n'offre aucune autre garantie pour ce produit. Cette garantie décrit toutes les responsabilités de VTECH en rapport avec ce produit.

Il n'y a pas d'autres garanties expresse. Personne n'est autorisé à apporter des changements à cette garantie limitée et vous ne devez pas vous fier à de telles modifications.

Droits légaux de l'État ou la province : Cette garantie vous donne des droits légaux spécifiques et il se peut que vous jouissiez d'autres droits pouvant varier d'un État ou d'une province à l'autre.

Restrictions : Les garanties implicites, y compris celles en qualité loyale et marchande, ainsi que toute adaptation à un usage particulier (une garantie non écrite spécifiant que le produit est apte à être utilisé normalement), se limitent à la durée d'une année à partir de la date d'achat.

Certains états ou provinces ne permettent pas de restrictions en ce qui a trait à la durée d'une garantie implicite et il se peut que les restrictions ci-dessus ne s'appliquent pas à votre cas.

- En aucun cas, VTECH ne sera pas tenue responsable des dommages-intérêts directs, indirects, spéciaux, accessoires, ou autres dommages similaires (incluant mais ne s'y limitant pas, la perte de profits ou de revenus, l'incapacité d'utiliser le produit ou tout autre dispositif connexe, le coût des appareils de remplacement et les réclamations faites par un tiers) résultant de l'utilisation de ce produit. Certains états ou provinces ne permettent pas de restrictions en ce qui a trait à l'exclusion des dommages-intérêts directs ou indirects et il se peut que les restrictions ci-dessus ne s'appliquent pas à votre cas.

Mesures de sécurité importantes

Afin de réduire les risques d'incendie, de blessures corporelles ou d'électrocution, suivez toujours ces mesures préventives de base lorsque vous utilisez votre téléphone :

1. Lisez et comprenez bien toutes les instructions.
2. Observez toutes les instructions et mises en garde inscrites sur l'appareil.
3. Débranchez ce téléphone de la prise murale avant de le nettoyer. N'utilisez pas de nettoyeurs liquides ni en aérosol. N'utilisez qu'un chiffon doux et légèrement humecté.
4. N'utilisez pas cet appareil près d'une source d'humidité (par exemple, près d'une baignoire, évier de cuisine ou piscine).
5. Ne déposez pas ce téléphone sur un chariot, support ou table chancelants. L'appareil pourrait tomber et être sérieusement endommagé.
6. Le boîtier de l'appareil est doté de fentes et d'ouvertures d'aération situées à l'arrière ou en dessous. Afin d'empêcher la surchauffe, ces ouvertures ne doivent pas être obstruées en plaçant l'appareil sur un lit, divan, tapis ou autre surface similaires. Ne placez pas cet appareil à proximité d'un élément de chauffage ni d'une plinthe électrique. De plus, ne l'installez pas dans une unité murale ou un cabinet fermé qui ne possède pas d'aération adéquate.
7. Ne faites fonctionner cet appareil qu'avec le type d'alimentation indiqué sur les étiquettes de l'appareil. Si vous ne connaissez pas le voltage de votre maison, consultez votre marchand ou votre fournisseur d'électricité.
8. Ne déposez rien sur le cordon d'alimentation. Installez cet appareil dans un endroit sécuritaire, là où personne ne pourra trébucher sur la ligne d'alimentation ni le cordon téléphonique modulaire.
9. N'insérez jamais d'objets à travers les fentes et ouvertures de cet appareil, car ils pourraient toucher à des points de tension dangereux ou court-circuiter des pièces, ce qui constituerait un risque d'incendie ou d'électrocution. N'échappez pas de liquides dans l'appareil.
10. Afin de réduire les risques d'électrocution, ne démontez pas l'appareil, mais apportez-le plutôt à un centre de service qualifié s'il doit être réparé. En enlevant le couvercle, vous vous exposez à des tensions dangereuses ou autres dangers similaires. Un remontage inadéquat peut être à l'origine d'une électrocution lors d'une utilisation ultérieure de l'appareil.
11. Ne surchargez pas les prises de courant ni les rallonges électriques, car ceci peut constituer un risque d'incendie ou d'électrocution.
12. Débranchez cet appareil de la prise de courant et communiquez avec le département de service à la clientèle de VTech dans les cas suivants :
 - A. Lorsque le cordon d'alimentation est endommagé ou écorché.
 - B. Si du liquide a été échappé dans l'appareil.
 - C. Si l'appareil a été exposé à une source d'humidité telle que la pluie ou l'eau.
 - D. Si l'appareil ne fonctionne pas normalement en suivant les directives du guide. N'ajustez que les commandes couvertes dans le guide d'utilisation, car un mauvais réglage de celles-ci peut être à l'origine de dommages, ce qui nécessiterait des réparations considérables pour remettre l'appareil à son état de fonctionnement normal.
 - E. Si l'appareil a été échappé ou son boîtier, endommagé.
 - F. Si le produit affiche une nette diminution de sa performance.
13. Évitez d'utiliser un téléphone (autre qu'un sans fil) pendant un orage. Les éclairs peuvent être à l'origine d'une électrocution.
14. N'utilisez pas le téléphone pour rapporter une fuite de gaz à proximité de celle-ci.
15. Placez uniquement le combiné de votre appareil près de votre oreille lorsqu'il est en mode de conversation normal.

RENSEIGNEMENTS RELATIFS AUX RÈGLEMENTS DE LA COMMISSION FÉDÉRALE DES COMMUNICATIONS 'FCC', DU CONSEIL ADMINISTRATIF DES UNITÉS DE CONNEXION 'ACTA' ET D'INDUSTRIE Canada 'IC'

Article 15 des règlements de la FCC

Cet appareil a été testé et s'avère conforme aux restrictions relatives aux équipements numériques de classe B, d'après l'article 15 des règlements de la FCC. Ces restrictions ont été instaurées pour offrir une protection raisonnable contre les interférences nuisibles au sein d'une installation résidentielle. Cet appareil génère, utilise et peut émettre des fréquences radio et s'il n'est pas installé selon les instructions, peut nuire aux radiocommunications. Toutefois, rien ne garantit que des parasites ne surviendront pas dans une installation particulière. Si cet appareil cause des interférences nuisibles à la réception du téléviseur ou de la radio, ce que vous pouvez déterminer en ouvrant et en fermant votre appareil, nous vous invitons à essayer l'une des mesures correctives suivantes :

- Réorientez l'antenne de réception installée sur l'appareil qui manifeste les parasites.
- Éloignez l'appareil du composant qui reçoit les ondes.
- Branchez l'appareil dans une prise de courant CA différente de celle du composant qui reçoit les ondes.
- Au besoin, consultez votre marchand électronique ou un technicien spécialisé dans le service des radios/téléviseurs pour des suggestions supplémentaires.

Toute modification ou changement effectué à cet appareil sans l'accord des parties responsables de l'homologation peut retirer à l'utilisateur son droit d'utiliser l'appareil.

Afin de garantir la sécurité des utilisateurs, la FCC a établi les critères relatifs à l'énergie générée par les fréquences radio pouvant être absorbée en toute sécurité par un utilisateur ou par quelqu'un se trouvant à proximité, dépendamment de l'utilisation prévue du produit. Ce produit a été testé et s'avère conforme aux normes de la FCC. Le combiné produit si peu de puissance qu'il n'a pas besoin d'être testé. Il peut être déposé contre l'oreille de l'utilisateur en toute sécurité. L'utilisateur doit installer et se servir du socle de façon à ce que les parties de son corps, à l'exception de ses mains, demeurent à une distance de 20 cm ou plus.

Article 68 de la FCC et exigences de l'ACTA

Cet appareil est conforme à l'article 68 de la réglementation de la Commission fédérale des communications 'FCC' aux États-Unis et aux exigences adoptées par le Conseil d'administration du matériel terminal 'ACTA'. Vous trouverez, sous l'appareil, une étiquette qui contient, entre autres renseignements, une plaque signalétique dans le format 'US : AAAEQ#TXXX'. Si on vous le demande, vous devez fournir ce numéro à la compagnie de téléphone. Cette homologation doit vous être fournie par votre compagnie de téléphone locale, sur demande.

La fiche et la prise utilisées pour brancher cet appareil au filage du bâtiment et au réseau téléphonique doivent être conformes avec les règlements de l'article 68 et les exigences techniques adoptées par l'ACTA. Un cordon téléphonique et une fiche modulaire conformes sont fournis avec cet appareil. Celui-ci a été conçu pour être raccordé à une prise modulaire compatible qui est également conforme. Une prise RJ11 doit être utilisée pour le raccord à une ligne simple et une prise RJ14, pour le raccord à deux lignes. Consultez les instructions d'installation du guide d'utilisation.

La fiche et la prise utilisées pour brancher cet appareil au filage du bâtiment et au réseau téléphonique doivent être conformes avec les règlements de l'article 68 et les exigences techniques adoptées par l'ACTA. Un cordon téléphonique et une fiche modulaire conformes sont fournis avec cet appareil. Celui-ci a été conçu pour être raccordé à une prise modulaire compatible qui est également conforme. Consultez les instructions d'installation du guide d'utilisation pour plus de détails à ce sujet.

Le numéro 'REN' sert à déterminer combien de dispositifs téléphoniques peuvent être raccordés à votre ligne téléphonique sans perdre leur capacité de sonner lorsqu'on vous appelle. Le numéro 'REN' est encodé dans le numéro d'identification en tant que sixième et septième caractères, suivis des deux points. Par exemple, le code d'identification est compris entre le 6 et le 7 caractère indiquerait un numéro 'REN' de 0,3. Le numéro 'REN' sert à déterminer combien de dispositifs téléphoniques peuvent être raccordés à votre ligne téléphonique sans perdre leur capacité de sonner lorsqu'on vous appelle. Dans la plupart des régions, la somme de tous les numéros 'REN' devrait être de cinq (5,0) ou moins. Pour plus de détails à ce sujet, nous vous suggérons de communiquer avec votre compagnie de téléphone locale.

Cet appareil ne peut pas être utilisé conjointement avec des téléphones publics ni des lignes partagées. Si vous avez des composants de systèmes d'alarme connectés sur votre ligne téléphonique, assurez-vous que le raccord de cet appareil ne désactive pas votre système d'alarme. Si vous avez des questions se rapportant à ce qui peut désactiver votre système d'alarme, consultez votre compagnie de téléphone ou un installateur qualifié.

Si cet appareil nuit au réseau téléphonique, la compagnie de téléphone peut décider d'arrêter temporairement votre service téléphonique. Elle est tenue de vous avertir avant d'interrompre le service ; si elle ne peut pas vous avertir d'avance, elle le fera dès qu'elle le pourra. On vous donnera l'opportunité de rectifier le problème et la compagnie doit vous informer de votre droit de porter plainte à la FCC.

RENSEIGNEMENTS RELATIFS AUX RÈGLEMENTS DE LA COMMISSION FÉDÉRALE DES COMMUNICATIONS 'FCC', DU CONSEIL ADMINISTRATIF DES UNITÉS DE CONNEXION 'ACTA' ET D'INDUSTRIE Canada 'IC'

Votre compagnie de téléphone peut apporter des modifications à ses installations, ses équipements et ses procédures pouvant altérer le fonctionnement normal de votre appareil. Par contre, elle est tenue de vous avertir lorsque de tels changements sont prévus.

Si cet appareil est doté d'un combiné avec ou sans cordon, il est compatible avec les appareils auditifs pour malentendants.

Si cet appareil possède des adresses mémoire, vous pouvez y entrer les numéros de téléphone des services d'urgence de votre municipalité (police, incendie et ambulance).

- Vous devez demeurer en ligne et expliquer brièvement la raison de votre appel avant de raccrocher.
- Vous devez effectuer la programmation et la vérification des numéros d'urgence dans les heures hors pointe, par exemple, tôt le matin ou tard en soirée, lorsque les services d'urgence sont moins occupés.

IC (Industrie Canada)

Ce téléphone est homologué auprès d'Industrie Canada et peut être utilisé au Canada.

Avis :

Cet appareil répond aux spécifications techniques RSS210 et CS-03 1) Cet appareil ne doit pas causer d'interférences nuisibles et; 2) Il doit pouvoir supporter les parasites qu'il reçoit, incluant les parasites pouvant nuire à son fonctionnement.

L'abréviation 'IC' se trouvant avant cette homologation signifie que la certification fut effectuée selon une déclaration de conformité spécifiant que les normes d'Industrie Canada ont été rencontrées. Ceci ne signifie pas qu'Industrie Canada approuve l'équipement et Industrie Canada ne garantit pas que l'appareil fonctionnera à la satisfaction de l'utilisateur.

Le numéro d'équivalence de sonnerie 'REN' assigné à cet appareil est 0,1B. Ce numéro attribué à chaque appareil détermine le nombre de dispositifs téléphoniques que l'on peut brancher dans le circuit téléphonique de la maison sans surcharger le système. Le circuit téléphonique peut comporter n'importe quelle combinaison de dispositifs téléphoniques, à la seule condition que la somme du numéro 'REN' n'exécède pas cinq (5,0).

Le sceau RBRC^{md}



Le sceau de l'organisme de recyclage "RBRC" sur les piles au nickel-cadmium signifie que Vtech Communications, Inc. participe volontairement au programme industriel visant à reprendre et recycler ce type de piles lorsqu'elles ne servent plus, au sein du territoire des États-Unis et du Canada.

Le programme RBRC^{md} propose une solution intéressante à la pollution causée par les piles au nickel-cadmium usées qui sont jetées dans les rebus domestiques et les sites d'enfouissement municipaux, ce qui peut même être illégal dans certaines provinces ou certains états.

En participant au programme RBRC^{md}, VTech vous facilite la tâche en vous proposant de jeter le bloc-piles chez un marchand participant ou un centre de service autorisé par VTech. Pour plus de renseignements au sujet du recyclage des piles au nickel-cadmium et des interdictions de jeter ce type de rebut dans votre région, composez le 1-800-8-BATTERY. La participation de VTech à ce programme représente une part de son implication dans la protection de notre environnement et la conservation de nos ressources naturelles.

RBRC^{md} est une marque déposée de Rechargeable Battery Recycling Corporation.

Spécifications techniques

Technologie 5,8 GHz évoluée – La transmission à deux bandes allie le meilleur des technologies 5,8 GHz et 900 MHz, vous procurant une performance supérieure aux téléphones sans fil conventionnels.

CONTRÔLE DES FRÉQUENCES	Synthétiseur double à boucle de verrouillage de phase contrôlé par cristal.
FRÉQUENCE DE TRANSMISSION	Socle : 912.75 – 917.10 MHz Combiné : 5863.80 – 5872.5 MHz
FRÉQUENCE DE RÉCEPTION	Socle : 5863.80 – 5872.5 MHz Combiné : 912.75 – 917.10 MHz
CANAUX	30 canaux
PORTÉE NONMINALE EFFICACE	Puissance maximale permise par le Conseil supérieur de l'audiovisuel américain "FCC" et d'Industrie Canada. La portée réelle peut varier selon les conditions de l'environnement au moment de l'utilisation.
DIMENSIONS	Combiné : 184 mm x 52 mm x 41 mm Socle : 143.61 mm x 108 mm x 103.26 mm (incluant le support de fixation murale) Chargeur : 85 mm x 78 mm x 50 mm
POIDS	Combiné : 130 grammes Chargeur : 61 grammes Socle : 219.8 grammes (incluant le support de fixation murale)
ALIMENTATION REQUISE	Combiné : Bloc-piles au nickel de cadmium de 600 mAh Socle : 9 v CC à 200 mA Chargeur : 6 v à 200 mA
MÉMOIRE	Composition abrégée : jusqu'à 24 adresses mémoire, 15 caractères par adresse mémoire Répertoire : 20 adresses mémoire (incluant les neuf numéros de composition abrégée) (jusqu'à 24 chiffres, 15 caractères par adresse mémoire) Afficheur : Affichage 45 adresses mémoire

Index

A

- Afficheur 23–27
- Attache-ceinture (optionnelle) 10
- Avant de débiter 4

B

- Brancher l'alimentation et le fil téléphonique 6

C

- Choisir un emplacement 5
- COMMENT DÉBUTER 4
- Composer le numéro affiché 25
- Composer un numéro en mémoire dans la mémoire de composition abrégée 19
- Composer un numéro en mémoire dans le répertoire téléphonique 22
- Composition abrégée 17–20

D

- Dépannage 28–34
- Déplacer un numéro/nom de la mémoire de composition abrégée 22

E

- Éditer un numéro/nom en mémoire dans la mémoire 18
- Éditer un numéro/nom stocké dans la mémoire du répertoire 20
- Effacer des données du répertoire de l'afficheur 25
- Effacer un numéro/nom en mémoire dans la mémoire 19
- Effacer un numéro/nom en mémoire dans le répertoire téléphonique 21
- Énoncé de la garantie 35–36
- Entrer une donnée du répertoire de l'afficheur dans le répertoire téléphonique 25
- Entrer un numéro et un nom dans le répertoire téléphonique 20
- Entrer un numéro et un numéro/nom dans la mémoire de composition abrégée 17
- Entretien 35

F

- FONCTIONNEMENT DE BASE 11–44
- Fonctionnement du combiné 11
- Fonctionnement du socle 12

- Fonctionnement du téléphone 11–14

I

- Installation 5–11
- Installation du bloc-piles dans le combiné 5
- Installation murale 7
- Installation sur un bureau/table 7

L

- Le sceau RBRCmd 39

M

- Messages affichés à l'écran 16, 26
- Mesures de sécurité importantes 37

N

- Nomenclature des pièces 4

P

- Piles 27

Index

R

- Réassigner les adresses-mémoire de la mémoire de composition abrégée 19
- Recharge du bloc-piles du combiné 8
- Réglage de la date et de l'heure du combiné 9
- Réglage du mode de composition 8
- Régler le mode de tonalité temporaire 13
- Remplacer le bloc-piles du combiné 27
- RENSEIGNEMENTS RELATIFS AUX RÈGLEMENTS DE LA COMMISSION FÉDÉRALE DES COMMUNICATIONS 'FCC', DU CONSEIL ADMINISTRATIF DES UNITÉS DE CONNEXION 'ACTA' ET D'INDUSTRIE Canada 'IC' 38–39
- RENSEIGNEMENTS SUPPLÉMENTAIRES 28–40
- Répertoire téléphonique 20–22
- Réviser le répertoire de l'afficheur 24

S

- Sélectionner le langage 8
- Spécifications techniques 40

T

- Type de sonnerie du combiné/ économie des piles 9

V

- Vérifier la tonalité 8

VTECH TELECOMMUNICATIONS LTD.

Un membre du groupe THE VTECH GROUP OF COMPAGNIES.

Distribué aux États-Unis par VTech Communications, Inc., Beaverton, Oregon.

Distribué au Canada par VTech Telecommunications Canada, Ltd., Richmond B.C.

Copyright © 2005 pour VTECH TELECOMMUNICATIONS LTD.

Imprimé en Chine

91-000672-010-000



Guide d'utilisation

www.vtechcanada.com



Modèle: ia5845

58
GHz
Technology