

# zibro®

## SRE 172 E



guarantee

**2**  
YEARS

<b>F</b>	<b>MANUEL D'UTILISATION</b>	<b>2</b>
<b>D</b>	<b>GEBRAUCHSANWEISUNG</b>	<b>12</b>
<b>DK</b>	<b>BRUGSANVISNING</b>	<b>22</b>
<b>E</b>	<b>INSTRUCCIONES DE USO</b>	<b>32</b>
<b>GB</b>	<b>OPERATING MANUAL</b>	<b>42</b>
<b>I</b>	<b>ISTRUZIONI D'USO</b>	<b>52</b>
<b>NL</b>	<b>GEBRUIKSAANWIJZING</b>	<b>62</b>

## FICHE INFORMATIVE

La marque NF garantit  
la qualité de cet article  
suivant les normes françaises  
et Règles de certification  
de l'application NF 128



CHAUFFAGES MOBILES  
A COMBUSTIBLE LIQUIDE  
NF 128 02 / 02

CONFORME A LA NORME NF D 35-300 ET AUX SPECIFICATIONS  
COMPLEMENTAIRES DEFINIES PAR LES REGLES  
DE CERTIFICATION DE L'APPLICATION NF 128

### **PRINCIPALES CARACTERISTIQUES CERTIFIEES:**

- Sécurité du dispositif d'allumage
- Débit calorifique
- Efficacité des dispositifs de sécurité
- Stabilité
- Contrôle de la teneur en NO<sub>x</sub> dans les produits de combustion
- Contrôle de la qualité de la combustion (absence de CO)
- Endurance
- Intermittence

### **CONSEILS D'UTILISATION ET D'ENTRETIEN**

Se reporter à la notice jointe à l'appareil et à la plaque de sécurité sur  
l'appareil

---

Référence et numéro de lot ou de série de l'article : se reporter au produit

Distributed in Europe by:

**PVG International B.V.**

P.O.Box 96, 5340 AB OSS

Pays-Bas Tél.: +31 (0) 412 694670

En cas d'insatisfaction, consultez d'abord :

En France: PVG France SARL

4, Rue Jean Sibélius, B.P. 185

76410 SOTTEVILLE SOUS LE VAL

Tél.: 02.32.96.07.47 – Fax: 02.32.96.07.77

Si une difficulté subsistait, vous pouvez écrire au LNE  
LABORATOIRE NATIONAL DE MÉTROLOGIE ET D'ESSAIS

Division Certification plurisectorielle

1, Rue Gaston Boisier - 75724 PARIS CEDEX 15

Chère Madame, Cher Monsieur,

Nous vous remercions de la confiance que vous avez bien voulu témoigner à notre marque en choisissant un appareil mobile de chauffage à combustible liquide Zibro. Vous venez d'acquérir un produit de qualité, qui vous donnera entière satisfaction durant de très nombreuses années. A condition, bien sûr, de respecter les consignes d'utilisation. C'est pourquoi nous vous invitons vivement à consulter ce manuel afin d'assurer à votre appareil Zibro Laser une durée de vie optimale.

Les produits Zibro sont garantis contre tout vice de fabrication ou de conception (hors consommables) pendant une durée de 2 ans à compter de leur date d'achat.

Nous vous souhaitons beaucoup de chaleur et de confort avec votre Zibro.

Bien cordialement,  
PVG International b.v.

Service-Consommateurs

**1 LISEZ PRÉALABLEMENT LE MANUEL D'UTILISATION.**



**2 EN CAS DE DOUTE, CONTACTEZ VOTRE REVENDEUR ZIBRO.**

**3 POUR LIRE, DÉPLIEZ LA DERNIÈRE PAGE.**



## L'UTILISATION DANS LES GRANDES LIGNES

Voici, dans les grandes lignes, la marche à suivre pour utiliser votre Zibro. Le MANUEL D'UTILISATION (page 5 et suivantes) reprend chaque étape en détail.

- 1** Retirez les différents emballages (fig. A).
- 2** Remplissez le réservoir amovible **7** (voir le chapitre B, fig. C).
- 3** Branchez la fiche dans la prise de courant.
- 4** Allumez l'appareil à l'aide de la touche  **13** (voir le chapitre D).
- 5** Modifiez si nécessaire la température à votre convenance à l'aide des touches de réglage (voir le chapitre E).
- 6** Pour éteindre l'appareil, appuyez sur la touche  **13**.

 Le remplissage du réservoir doit se faire (sécurité contre l'incendie):

- soit appareil à l'arrêt,
- soit dans un autre local que celui où est installé le chauffage,
- dans tous les cas, l'utilisateur doit vérifier la bonne fermeture de son réservoir rechargé en dehors de toute source de chaleur ou de feux nus (voir le chapitre B).

- Votre appareil dégagera une odeur de 'neuf' en chauffant pour la première fois.
- Conservez votre combustible dans un endroit frais, à l'abri de la lumière après avoir fermé le ou les bidons avec le bouchon d'origine.
- Le combustible vieillit. Utilisez à chaque début de saison de chauffage du nouveau combustible.
- Si vous chauffez au Zibro Extra ou Zibro Kristal vous êtes assurés d'avoir un combustible de bonne qualité et conforme à l'arrêté du 8/1/1998 et du 18/7/2002 relatif aux caractéristiques du combustible liquide pour appareils mobiles de chauffage.
- Si vous changez de marque et/ou de type de pétrole, vous devez d'abord vous assurer que l'appareil mobile de chauffage à combustible liquide consomme entièrement le combustible présent.

## ÉLÉMENTS IMPORTANTES

- 1** Façade
- 2** Grille
- 3** Plateau inférieur
- 4** Couvercle du réservoir amovible
- 5** Panneau de réglage
- 6** Poignée
- 7** Réservoir amovible
- 8** Filtre à air
- 9** Cache du ventilateur
- 10** Sonde de température
- 11** Cordon d'alimentation électrique
- 12** Afficheur numérique
- 13** Touche 
- 14** Verrouillage sécurité enfants
- 15** Touche de réglage (heure et température)
- 16** Réglage de l'heure d'allumage désirée "Timer"
- 17** Touche ECONOMIQUE
- 18** Lampes témoins
- 19** Touche EXTENSION
- 20** Système de contrôle de qualité d'air

## CE QUE VOUS DEVEZ SAVOIR AU PRÉALABLE:

### AÉREZ TOUJOURS SUFFISAMMENT

Cet appareil est équipé d'un système de contrôle de la qualité de l'air 20. Lorsque la pièce n'est pas suffisamment aérée ou que l'appareil est utilisé dans une pièce qui est trop petite, l'appareil se coupera automatiquement. Pour votre confort et votre sécurité, assurez-vous que la pièce où se trouve l'appareil, est suffisamment aérée. Remarque : Afin d'éviter toute coupure intempestive, nous conseillons d'entrouvrir une porte ou une fenêtre lorsque l'appareil est en service.



*Seul un combustible approprié vous garantit un usage sûr et durable de votre appareil Zibro.*

Quel que soit le modèle, vous devez toujours prévoir une pièce de volume minimal afin d'utiliser l'appareil en toute sécurité, sans aération supplémentaire. Si le volume de la pièce est plus petit que celui préconisé, vous devez toujours entrebâiller une fenêtre ou une porte ( $\pm 2,5$  cm). Il est important que chaque pièce où l'appareil est utilisé soit munie d'une entrée d'air suffisante et d'une sortie d'air efficace (section minimale de 50 cm<sup>2</sup> pour chaque orifice). Toute modification du système de sécurité est interdite, car dans ce cas, nous ne pourrions plus garantir le bon fonctionnement du contrôleur d'atmosphère. En cas de doute, consultez votre distributeur.

### LE COMBUSTIBLE APPROPRIÉ

Votre appareil de chauffage a été conçu pour fonctionner uniquement avec un combustible pour chauffage mobile à combustible liquide conforme à l'arrêté du 08/01/1998 et du 18/7/2002. L'usage de tout autre combustible est interdit.

Utilisez du combustible comme Zibro Extra ou Zibro Kristal. Seuls ces combustibles vous assurent une combustion propre et optimale. Réclamez-les chez votre revendeur ou consultez notre site internet pour l'adresse de nos points de ventes. Un combustible de moins bonne qualité peut se traduire par:

- ▶ un risque accru de pannes
- ▶ une combustion imparfaite
- ▶ une réduction de la durée de vie de l'appareil
- ▶ un dégagement de fumée et/ou de mauvaise odeur
- ▶ un dépôt sur la grille ou le manteau

Un combustible approprié est donc essentiel pour un usage sûr et durable de votre appareil.

Le chauffage mobile à combustible liquide est un appareil de chauffage d'appoint à fonctionnement intermittent.

Pour une utilisation convenable, l'utilisateur doit respecter les prescriptions suivantes:

### INTERDICTION

- d'utiliser le chauffage mobile à combustible liquide dans les caravans, les bateaux et les cabines de véhicules.
- d'utiliser le chauffage mobile à combustible liquide dans les pièces insuffisamment aérées (se reporter au volume minimal à chauffer dans le tableau des caractéristiques) ou situées en dessous du niveau du sol et / ou au-dessus de niveau plus haut que 1500 mètres.
- de toute intervention par l'utilisateur sur les dispositifs de sécurité du chauffage.

L'utilisation de ce type de chauffage dans les locaux recevant du public (ERP) doit faire l'objet d'une démarche réglementée. Il est impérative de se renseigner auparavant.

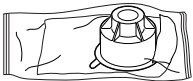

*Vous trouverez ce bouchon de transport séparément dans le carton. Pour transporter l'appareil dans votre véhicule, utilisez obligatoirement le bouchon de transport. Il faut donc bien le conserver!*

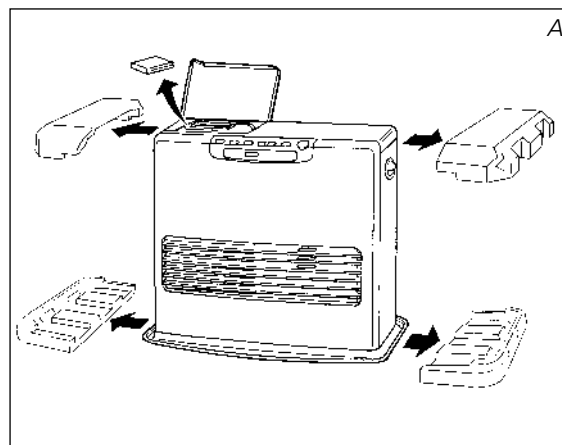

## A INSTALLATION DE L'APPAREIL

- 1 Retirez avec précaution votre appareil Zibro Laser du carton et vérifiez-en le contenu. En plus de l'appareil, vous devez disposer:
  - ▶ d'une pompe à main
  - ▶ d'un bouchon de transport
  - ▶ du présent manuel d'utilisation
 Conservez le carton et l'emballage (fig. A) à des fins d'entreposage et/ou de transport.
- 2 Ouvrez le couvercle du réservoir amovible 7 puis retirez l'emballage.
- 3 Remplissez le réservoir amovible comme indiqué au chapitre B.
- 4 La surface du sol doit être plane. Déplacez l'appareil s'il n'est pas parfaitement horizontal. N'essayez pas de corriger sa position en mettant en dessous des livres ou un objet quelconque.
- 5 Branchez la fiche 11 dans la prise de courant (230 volts CA - 50 Hz) et réglez l'heure à l'aide des touches de réglage 15 (voir le chapitre C).
- 6 Votre Zibro est maintenant prêt à l'emploi.

## B REMPLISSAGE DU COMBUSTIBLE

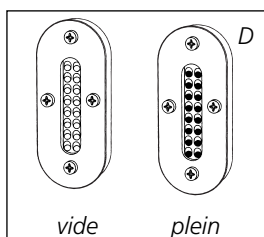
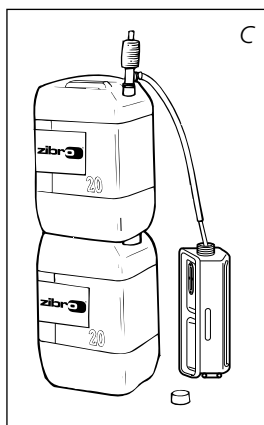
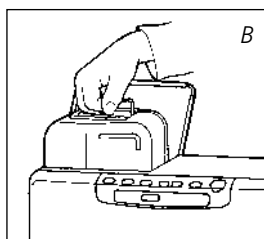

Remplissez votre réservoir amovible dans un lieu approprié (au cas où vous renverseriez du combustible). Procédez comme suit:

- 1 Assurez-vous que l'appareil est éteint.
- 2 Soulevez le couvercle 4, dégagez le réservoir amovible 7 et retirez-le de l'appareil (fig. B). Attention! quelques gouttes de combustible peuvent encore s'écouler du réservoir. Posez le réservoir amovible (bouchon en haut) puis dévissez le bouchon du réservoir.
- 3 Prenez la pompe à main et introduisez le tuyau rigide dans le bidon. Veillez à ce que ce dernier soit plus haut que le réservoir amovible (fig. C). Introduisez le tuyau flexible dans l'orifice du réservoir amovible.
- 4 Serrez le bouton situé au dessus de la pompe (en le tournant à droite).
- 5 Pressez la pompe plusieurs fois jusqu'à ce que le combustible commence à couler dans le réservoir amovible. Une fois que c'est le cas, vous n'avez plus besoin de presser la pompe.
- 6 Lors du remplissage, observez attentivement la jauge du niveau de combustible 7 (fig. D). Si celle-ci est pleine, désamorçez la pompe en desserrant le bouton situé sur la pompe (en le tournant à gauche). Ne remplissez jamais trop le réservoir, surtout si le combustible est très froid (en chauffant, le combustible se dilate).
- 7 Ne laissez pas le combustible encore présent dans la pompe, remettez-le dans le bidon et retirez la pompe avec soin. Vissez le bouchon du réservoir minutieusement sur le réservoir. Essayez le combustible éventuellement renversé.



- 8 Dans tous les cas, l'utilisateur doit vérifier la bonne fermeture du réservoir rechargé en dehors de toute source de chaleur ou de feux nus. Remettez le réservoir amovible dans l'appareil (bouchon en bas). Refermez le couvercle. Pensez à fermer votre bidon pour éviter des dépôts d'eau.

## C REGLAGE DE L'HEURE

Introduisez la fiche dans la prise de courant (220/230 Volts (A) 50HZ). La touche de mise en route  13 doit être en position OFF. Pour effectuer le réglage, appuyez d'abord sur la touche hour. La lampe témoin CLOCK et l'afficheur  se mettent à clignoter. Appuyez ensuite sur le bouton (▼hour) jusqu'à obtenir l'heure actuelle. Pour les minutes, appuyez sur la touche (▲min.). En appuyant une seule fois, vous augmentez la valeur petit à petit. Si vous maintenez la touche enfoncée, la valeur continue à augmenter jusqu'à ce que vous relâchiez la touche. Au bout de 10 secondes environ, la lampe témoin s'arrête de clignoter et l'information est en mémoire. 5 Minutes après l'extinction de l'appareil, l'information sur l'afficheur disparaîtra et l'appareil sera en position réserve (stand-by). Par appuyer sur un bouton quelconque, l'heure sera visible.

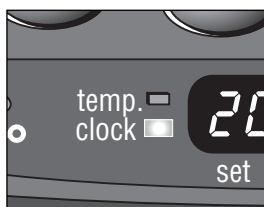

E: Si la lampe témoin CLOCK ne clignote plus, c'est que l'heure désirée est programmée.





En cas de coupure de courant ou si la prise est débranchée, vous devez procéder de nouveau au réglage.

## D MISE EN ROUTE DE L'APPAREIL

Au début, un appareil mobile de chauffage à combustible liquide neuf dégage une certaine odeur. Prévoyez donc une aération supplémentaire.



Allumez toujours l'appareil en appuyant tout simplement sur la touche  13. N'utilisez jamais d'allumettes ou de briquet.

Une fois le réglage de l'heure effectuée, allumez l'appareil en appuyant tout simplement sur la touche  13. Cette dernière se met à clignoter pour indiquer que l'opération d'allumage est en cours. Cette opération dure quelques instants. Lorsque l'appareil s'allume, la touche  13 reste rouge.

L'afficheur numérique  affiche deux nombres. Le voyant température s'allume. La température actuelle s'affiche sous l'inscription ROOM. La température désirée s'affiche sous l'inscription SET. Vous pouvez modifier cette dernière en vous servant des touches de réglage (voir le chapitre F).



## E REGLAGE DE LA TEMPERATURE DE VOTRE CHOIX

Vous pouvez modifier la température désirée lorsque l'appareil est allumé en vous servant des touches de réglage  15. Pour augmenter la température, appuyez sur la touche (▲min.), la lampe témoin TEMP  se met à clignoter. Pour diminuer la température, appuyez sur la touche (▼hour). Au bout de 10 secondes environ, la lampe témoin s'arrête de clignoter et la valeur sera enregistrée (fig. F).

Vous pouvez régler la température sur 6°C minimum et 28°C maximum. En cas de coupure de courant ou si la prise est débranchée pendant; la température désirée passe à la valeur standard soit 20°C.

- rebranchez l'appareil. Un message F-0 nous indique qu'il y a eu coupure de courant; appuyez sur le bouton  13, reprogrammez l'heure (voir chapitre C), rallumez de nouveau l'appareil (voir chapitre D). En cas de coupure ou si la prise est débranchée.

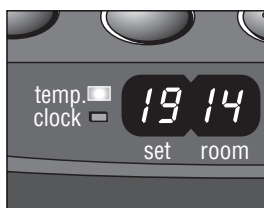



F: A gauche la température désirée, à droite la température mesurée.

## F PROGRAMMATION DE L'HEURE DESIREE (TIMER)

Le TIMER permet d'allumer automatiquement l'appareil à une heure désirée. Au préalable, vous devez avoir programmé l'heure actuelle (voir chapitre C) ainsi que votre température (voir chapitre E). L'appareil doit être éteint.

Procédez comme suit:

- 1 Appuyez sur la touche  13 puis juste après sur la touche TIMER  16. La lampe témoin TIMER et l'afficheur se mettent à clignoter.

- 2 Enregistrez l'heure à laquelle l'appareil doit s'allumer en vous servant des touches de réglage 15. Appuyez ensuite sur la touche (▼hour) pour enregistrer l'heure et la touche (▲min.) pour les minutes (le réglage des minutes s'effectue de 5 en 5 minutes).
- 3 Au bout de 10 secondes environ, l'afficheur numérique se met en mode CLOCK (horloge) et la lampe témoin TIMER s'allume, indiquant que la fonction timer est active (fig. G).
- 4 Le timer permet d'obtenir la température désirée à l'heure programmée. L'appareil calcule lui-même à quel moment il doit se mettre en route pour obtenir la température voulue (Fuzzy logics).



G: La lampe témoin TIMER indique que la fonction timer est active.



Si vous désirez éteindre l'appareil ou changer l'heure de démarrage, il vous suffit simplement d'appuyer sur la touche TIMER (voir le chapitre G).

Afin de désactiver la fonction du timer, appuyez une seule fois sur la touche 13.

## G EXTINCTION DE L'APPAREIL

Il y a deux manières d'éteindre l'appareil:

- 1 Appuyez sur la touche 13. L'afficheur numérique se met en mode CLOCK et la flamme s'éteint.
- 2 Si vous désirez éteindre l'appareil et faire en sorte qu'il s'allume la prochaine fois automatiquement sous l'effet du timer, appuyez sur la touche TIMER 16. Vous pouvez servir des touches de réglage 15 (voir chapitre F).

## H LE ROLE DE L'AFFICHEUR NUMERIQUE

L'afficheur numérique 12 sert non seulement à afficher l'heure et la température (consignées) (chapitres C, E et F) mais encore à signaler des pannes. Le code qui apparaît sur l'afficheur vous indique ce qui se passe:



En cas de panne, l'afficheur numérique vous indique ce qui se passe.

CODE	INFORMATION	ACTION
E - 0	Surchauffe de l'appareil.	Laissez refroidir, puis rallumez.
F - 0	Panne de courant secteur.	Rallumez l'appareil.
E - 1	Thermostat défectueux.	Contactez votre revendeur.
F - 1	Thermistance du brûleur défectueuse.	Contactez votre revendeur.
E - 2	Problèmes de mise en marche.	Contactez votre revendeur.
E - 5	Protection anti-renversement .	Rallumez l'appareil.
E - 6	Mauvaise combustion.	Contactez votre revendeur.
E - 7	Température ambiante supérieure à 32°C.	Rallumez l'appareil. si nécessaire.
E - 8	Moteur soufflant défectueux.	Contactez votre revendeur.
E - 9	Filtre à air encrassé ou Pompe à combustible encrassée.	Nettoyez le filtre. Contactez votre revendeur.
49 Hr	L'appareil a fonctionné sans interruption pendant 49 heures et s'est éteint automatiquement.	Rallumer l'appareil.
-- : -- (+ lampe témoin *FUEL* clignotante)	Combustible épuisé.	Remplissez le réservoir amovible.
-- : -- (+ lampe témoin *VENT* clignotante)	Manque d'aération.	Aérer.
E - 11 (+ lampe témoin *VENT* clignotante)	Manque d'aération.	Aérer.

Si la panne persiste ou en cas de doute, vous devez toujours contacter votre revendeur Zibro.



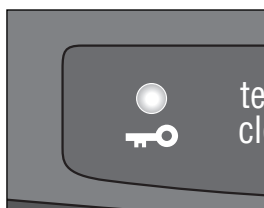
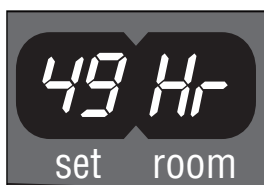

H: Si la lampe témoin KEY-LOCK est allumée, c'est que le verrouillage de sécurité enfants est activé.



I: Si la lampe témoin SAVE s'allume, l'appareil s'allume et s'éteint automatiquement afin de rester dans les limites d'une certaine plage de températures.

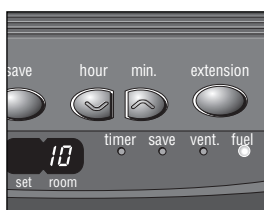

J: Si la lampe témoin FUEL s'allume, vous verrez sur l'afficheur numérique combien il vous reste de temps avant que l'appareil ne s'éteigne par manque de combustible.



## ARRÊT AUTOMATIQUE

L'appareil est équipé d'un système de sécurité qui éteint l'appareil après 49 heures de fonctionnement sans interruption. L'écran affiche alors l'information suivante: *49 Hr*. Si vous le souhaitez, vous pouvez rallumer l'appareil en appuyant sur le bouton  13 (MARCHE/ARRÊT) (voir chapitre D).

## SYSTEME AUTONETTOYANT

Si l'appareil fonctionne en puissance maxi durant deux heures, le nettoyage de la chambre de combustion s'effectue automatiquement. L'afficheur numérique va passer progressivement de *CL:05* à *CL:01*. Durant ces 5 minutes de nettoyage automatique, l'appareil sera en position mini. L'opération de nettoyage effectuée, l'appareil mobile de chauffage à combustible liquide reprendra sa position initiale.

## I VERROUILLAGE DE SECURITE ENFANTS

Vous pouvez utiliser le verrouillage de sécurité enfants pour éviter toute modification accidentelle des réglages de l'appareil. La seule touche qui n'est pas verrouillée par le bouton sécurité enfants est le bouton de mise en marche  13. Si l'appareil est éteint et que le bouton verrouillage est activé, l'appareil ne peut pas s'allumer. Activez le verrouillage de sécurité en appuyant la touche KEY LOCK  14 pendant plus de 3 secondes. La lampe témoin KEY-LOCK s'allume (fig. H) pour indiquer que le verrouillage de sécurité enfants est actif. Pour désactiver le verrouillage de sécurité enfants, appuyez encore une fois pendant plus de 3 secondes sur la touche KEY-LOCK  14.

## J L'UTILISATION DE LA TOUCHE ÉCONOMIQUE 'SAVE'

La fonction 'SAVE' vous permet de limiter la température. Si cette fonction est active, l'appareil s'éteindra automatiquement si la température ambiante (ROOM) dépasse de 3°C la température désirée (SET). Si la température ambiante est en dessous ou égale à la température désirée, l'appareil se rallumera automatiquement.



Pour activer la fonction 'SAVE', appuyez sur la touche correspondante  17. La lampe témoin SAVE s'allume (fig. I). Pour désactiver cette fonction, appuyez de nouveau sur la touche SAVE.



Même sans la fonction 'SAVE', votre appareil veille à ce que la température désirée soit approximativement maintenue en adaptant sa capacité de chauffage. 'SAVE' est une position économique que vous employez lorsque, par exemple, vous n'êtes pas présent dans la pièce ou pour maintenir la température de la pièce en position "Hors gel".

## K LA LAMPE TÉMOIN 'FUEL'

Si la lampe témoin FUEL commence à s'allumer, vous disposez encore de 10 minutes de combustible. Un compte à rebours s'effectue sur l'afficheur numérique  12 (fig. K). Vous entendez un signal d'alarme toutes les 2 minutes, vous indiquant que vous devez faire le plein de combustible. Vous avez le choix entre 2 possibilités:

- ▶ Vous intervenez en remplissant le réservoir amovible, l'appareil reprend son fonctionnement normal.
- ▶ Vous appuyer sur le bouton 'EXTENSION'  19, alors vous disposez de 50 minutes de combustible. L'appareil se met en mode réduit. Un compte à rebours s'effectue sur l'afficheur numérique  12 (fig. J). Lorsqu'il ne reste que 10 minutes de combustible, vous entendez le signal d'alarme toutes les 2 minutes.

Si vous n'intervenez pas, l'appareil s'éteint de lui-même. La lampe témoin 'FUEL' se met alors à clignoter et l'afficheur numérique affiche quatre tirets (--:--).

Si l'appareil a entièrement épuisé son combustible, une fois le plein effectué, vous devez attendre que le voyant 'FUEL' s'éteigne avant de rallumer l'appareil.



K: Si la lampe témoin 'VENT' clignote, vous devez aérer davantage

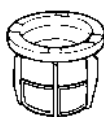
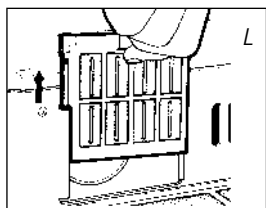

Filtere à combustible

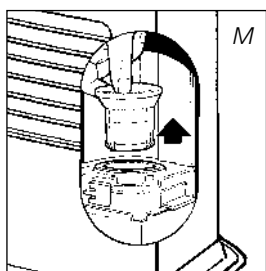



## L LA LAMPE TÉMOIN 'VENT'

Lorsque la pièce n'est pas suffisamment aérée, un signal sonore intermittent retentira (environ une fois toutes les 30 secondes) et l'indicateur VENT s'allumera. Lorsque ce signal retentit, veillez à mieux aérer la pièce (p. ex. en ouvrant davantage une porte ou une fenêtre), afin d'éviter que l'appareil ne se coupe. Dès que la pièce est mieux aérée, l'indicateur VENT et le signal sonore seront désactivés. Si l'aération reste insuffisante, l'appareil se coupe automatiquement. Dans ce cas, E-11 est affiché et l'indicateur VENT clignote. Dès que la pièce est mieux aérée (p. ex. après ouverture plus grande d'une porte ou d'une fenêtre), l'appareil peut être allumé en appuyant une nouvelle fois sur le bouton  13.

Si la lampe témoin 'VENT' reste allumée après que vous ayez aéré, contactez votre revendeur Zibro.

## M ENTRETIEN

Avant d'effectuer l'entretien de votre appareil, vous devez éteindre celui-ci et le laisser refroidir.

Votre Zibro exige peu d'entretien. Mais vous devez nettoyer chaque semaine le filtre à air  et le cache du ventilateur  à l'aide d'un aspirateur, et la grille  à l'aide d'un chiffon. Retirez de temps à autre le filtre à air pour le nettoyer à l'eau savonneuse (fig. L). Veillez à ce que le filtre à air soit bien sec avant de le remettre en place.

Vérifiez aussi régulièrement le filtre à combustible:

- 1 Enlevez le réservoir amovible  hors de l'appareil puis retirez le filtre à combustible (fig. M). Ayez un chiffon à portée de main pour essuyer le combustible restant.
- 2 Retirez le filtre à combustible et nettoyez-le avec du pétrole ou à l'aide d'une soufflette (ne nettoyez jamais à l'eau!)
- 3 Remettez le filtre à combustible en place dans l'appareil.

Nous vous conseillons de nettoyer de temps en temps la poussière et les taches au moyen d'un chiffon sec. A défaut de quoi, des taches tenaces peuvent se former.



Ne démontez pas les composants de l'appareil. Pour toute réparation éventuelle, contactez toujours votre revendeur Zibro.

Si le cordon d'alimentation électrique est endommagé, seul un installateur agréé peut le remplacer par un cordon de type H05 VV-F.

## N ENTREPOSAGE (FIN DE LA SAISON)

En fin de saison, rangez l'appareil dans un lieu sans poussière, si possible en utilisant l'emballage d'origine.

Vous ne pourrez pas conserver le combustible restant pour la saison suivante. Allumez l'appareil et laissez-le consommer entièrement son combustible. Ne jetez pas le combustible n'importe où. Observez les règles en vigueur dans votre commune concernant les déchets chimiques.

Dans tous les cas, vous devez commencer la nouvelle saison avec du combustible neuf. Lorsque vous reutiliserez votre appareil suivez les instructions de mise en marche (dès chapitre A).

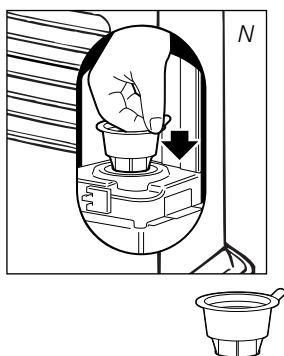

Bouchon de transport

## O TRANSPORT

Afin d'éviter les fuites de combustible durant le transport de l'appareil, vous devez prendre les précautions suivantes:

- 1 Laissez l'appareil refroidir.
- 2 Retirez le réservoir amovible 7 de l'appareil et retirez le filtre à combustible (voir le chapitre M, fig. M). Ce dernier peut goutter un peu; gardez un chiffon à portée de main. Conservez le filtre et le réservoir amovible indépendamment de l'appareil.
- 3 Mettez le bouchon de transport à la place du filtre à combustible (fig. N) et enfoncez-le bien.
- 4 Transportez l'appareil toujours en position verticale.

## P SPÉCIFICATIONS TECHNIQUES

Allumage	électrique	
Combustible	Combustible liquide pour appareils mobiles de chauffage (Arrêté du 8/1/1998 et du 18/7/2002)	
Puissance nominale moyenne	207 g/h	2485 Watt
Puissance calorifique max.	325 g/h	3900 Watt
Puissance calorifique min.	89 g/h	1070 Watt
Conseiller pour des pièces normalement aérées (m <sup>3</sup> )**	minimum 55	maximum 170
Ne convient pas pour des pièces de volume inférieur à renouvellement de l'air (m <sup>3</sup> )**	55m <sup>3</sup>	22m <sup>2</sup>
Consommation de combustible (l/heure)*	0,406	
Consommation de combustible (g/heure)*	325	
Autonomie du réservoir (heures)	minimum 13,3	maximum 48,6
Contenance du réservoir amovible (litres)	5,4	
Poids (kg)	11,0	
Dimensions (mm) (plateau inférieur compris)	largeur	516
	profondeur	315
	hauteur	450
Accessoires	pompe à main bouchon de transport	
Tension secteur	230 V - AC / 50 Hz	
Consommation électrique	allumage	320 W
	continu	29 W
Niveau sonore	minimum 21 dB	maximum 36 dB
Valeur nominale de fusible	250V, 5A	
Surveillance de la qualité de la ventilation (renouvellement d'air): Mesure directe du taux de CO <sub>2</sub> (NDIR CO <sub>2</sub> -sensor E-Guard 20).		

\* En cas de réglage en position maximale

\*\* Ces valeurs sont données à titre indicatif



Le marquage CE correspond à la conformité aux normes EN 60-335 partie 1 (1995) et EN 50-165 (08/97)

## Q CONDITIONS DE GARANTIE

Votre l'appareil Zibro Laser est couvert par une garantie de 2 ans à compter de la date d'achat. Durant cette période, tous les vices de fabrication ou de conception seront réparés gratuitement. De plus, les règles suivantes s'appliquent :



- 1 Nous rejetons expressément toute autre demande d'indemnisation, y compris en cas de préjudice indirect.
- 2 La réparation ou le changement de pièces effectués dans la période de garantie n'entraîne pas la reconduction de la garantie.
- 3 La garantie ne s'applique pas dans les cas suivants: modifications apportées au l'appareil, usage de pièces non d'origine, réparations de l'appareil effectuées par des tiers.
- 4 Les pièces sujettes à l'usure normale, comme le tamis et la pompe à main ne sont pas couvertes par la garantie.
- 5 La garantie s'applique uniquement si vous présentez le bon d'achat d'origine, daté et ne portant pas de modifications.
- 6 La garantie ne s'applique pas en cas de dommage occasionné par des manipulations non conformes au manuel d'utilisation, par une négligence ou par l'usage de combustible non approprié ou usagé. Un combustible non approprié peut même être dangereux\*.
- 7 Les frais d'expédition et les risques liés à l'envoi de l'appareil ou de ses pièces sont toujours à la charge de l'acheteur.

En cas de problème, consultez le manuel d'utilisation. Si le problème persiste, consultez votre revendeur.

\* Les matières hautement inflammables, par exemple, peuvent produire une combustion incontrôlable avec, pour conséquence, un jaillissement des flammes. Dans ce cas, ne déplacez pas l'appareil mais éteignez-le immédiatement. En cas d'urgence, vous pouvez utiliser un extincteur mais uniquement du type B: extincteur à acide carbonique ou à poudre.

## 10 CONSEILS POUR UN USAGE EN TOUTE SÉCURITÉ

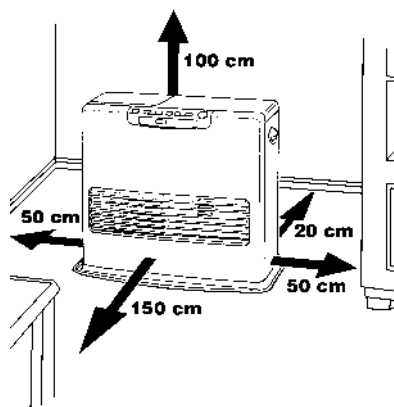

- 1 Attirez l'attention des enfants sur la présence d'un appareil en combustion.
- 2 Ne déplacez pas l'appareil lorsqu'il chauffe ou s'il est encore brûlant. Dans ces conditions, il ne faut pas ajouter du combustible ni entreprendre l'entretien de l'appareil.
- 3 Placez l'avant de l'appareil à au moins 1,5 mètre du mur, des rideaux et des meubles.
- 4 N'utilisez pas l'appareil dans des pièces poussiéreuse ni dans des endroits à fort courant d'air. Dans ces deux cas, la combustion ne sera pas optimale. Ne pas utiliser l'appareil près d'un point d'eau (bain, douche, piscine, etc.).
- 5 Eteignez l'appareil avant de sortir ou d'aller vous coucher. Si vous devez vous absenter longtemps (vacances par exemple), retirez la fiche de la prise de courant.
- 6 Conservez le combustible exclusivement dans des réservoirs et bidons adaptés.
- 7 Veillez à ce que le combustible ne soit pas exposé à la chaleur ou à des écarts de température extrêmes. Conservez le combustible toujours dans un endroit frais, sec et sombre (la lumière solaire dégrade la qualité du combustible).
- 8 N'utilisez jamais l'appareil dans des endroits où des gaz, solvants ou vapeurs nocifs (par exemple: gaz d'échappement ou vapeurs de peinture) peuvent être présents.
- 9 La grille de l'appareil devient brûlante. Ne pas couvrir l'appareil (risques d'incendie).
- 10 Aérez toujours suffisamment.



Ne pas jeter vos appareils électriques avec vos ordures ménagères. Prière de les déposer dans les lieux de dépôt prévus à cet effet. Pour toute information concernant le recyclage, merci de vous informer auprès de votre distributeur ou des autorités locales.

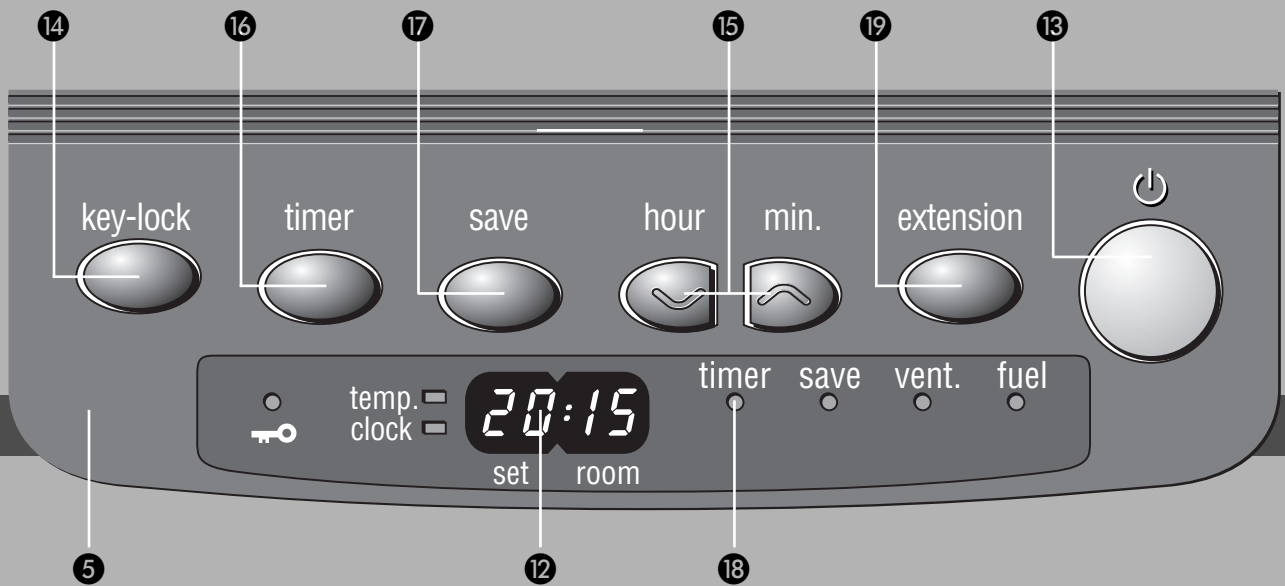
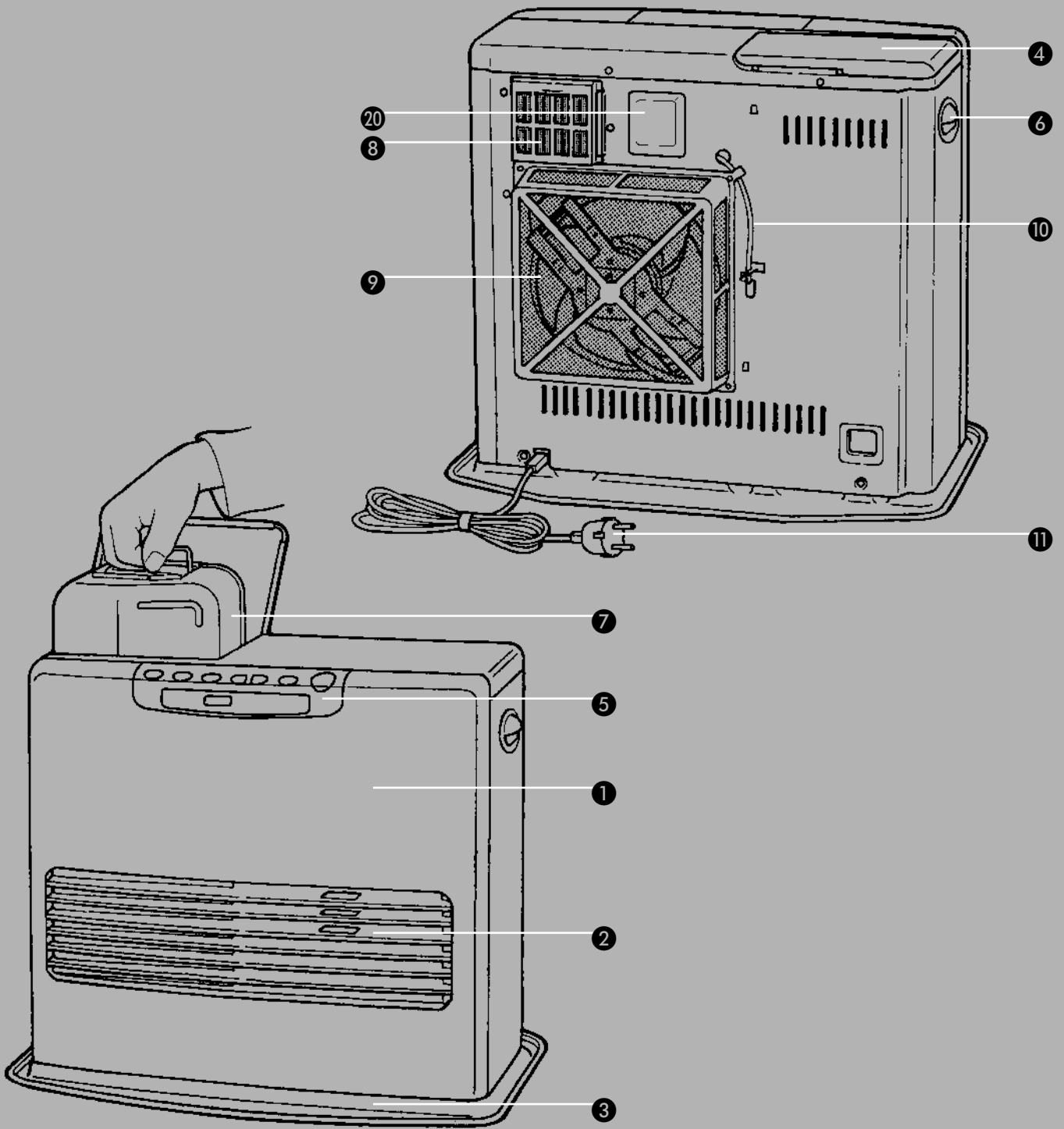

## DISTRIBUTED IN EUROPE BY PVG INTERNATIONAL b.v.

### **A** ÖSTERREICH

PVG Austria VertriebsgmbH  
Salaberg 49  
3350 HAAG  
tel: +43 7434 44867  
fax: +43 7434 44868  
email: pvgaustria@zibro.com

### **B** BELGIË

PVG Belgium NV/SA  
Industrielaan 55  
2900 SCHOTEN  
tel: +32 3 326 39 39  
fax: +32 3 326 26 39  
email: pvgbelgium@zibro.com

### **CH** SCHWEIZ

PVG Schweiz AG  
Salinenstrasse 63  
4133 PRATTELN  
tel: +41 61 337 26 51  
fax: +41 61 337 26 78  
email: pvgint@zibro.com

### **D** DEUTSCHLAND

PVG Deutschland GmbH  
Siemensstrasse 31  
47533 KLEVE  
tel: 0800 - 9427646  
fax: +31 (0)412 648 385  
email: pvgdeutschland@zibro.com

### **DK** DANMARK

Appliance A/S  
Blavstrod Teglvaerksvej 3  
DK-3450 ALLEROED  
tel: +45 70 205 701  
fax: +45 70 208 701  
email: appliance@appliance-group.com

### **E** ESPAÑA

PVG España S.A.  
Pol. Ind. San José de Valderas II  
Comunidad "La Alameda"  
C/ Aurora Boreal, 19  
28918 LEGANÉS (Madrid)  
tel: +34 91 611 31 13  
fax: +34 91 612 73 04  
email: pvgspain@zibro.com

### **F** FRANCE

PVG France SARL  
4, Rue Jean Sibélius  
B.P. 185  
76410 SOTTEVILLE SOUS LE VAL  
tel: +33 2 32 96 07 47  
fax: +33 0 820 34 64 84  
email: pvgfrance@zibro.com

### **FIN** SUOMI

Appliance Finland Oy  
Piispantilankuja 6C  
02240 ESPOO  
tel: +358 9 4390 030  
fax: +358 9 4390 0320  
email: appliance@appliance-group.com

### **GB** UNITED KINGDOM

Scott Brothers Ltd.  
The Old Barn, Holly House Estate  
Crnage, Middlewich, CW10 9LT UK  
tel.: +44 1606 837787  
fax: +44 1606 837757  
email: sales@scottmail.co.uk

### **I** ITALIA

PVG Italy SRL  
Via Niccolò Copernico 5  
50051 CASTELFIORENTINO (FI)  
tel: +39 571 628 500  
fax: +39 571 628 504  
email: pvgitaly@zibro.com

### **N** NORGE

Appliance Norge AS  
Vogellunden 31  
1394 NESBRU  
tel: +47 667 76 200  
fax: +47 667 76 201  
email: appliance@appliance-group.com

### **NL** NEDERLAND

PVG International B.V.  
P.O. Box 96  
5340 AB OSS  
tel: +31 412 694 694  
fax: +31 412 622 893  
email: pvgnl@zibro.com

### **P** PORTUGAL

Gardena, Lda  
Recta da Granja do Marquês  
ALGUEIRÃO  
2725-596 MEM MARTINS  
tel: + 35 21 92 28 530  
fax: + 35 21 92 28 536  
email: pvgint@zibro.com

### **PL** POLSKA

PVG Polska Sp. z. o. o.  
ul. Kościelna 110  
26-800 Białobrzegi  
tel: +48 48 613 00 70  
fax: +48 48 613 00 70  
email: pvgpoland@zibro.com

### **S** SVERIGE

Appliance Sweden AB  
Sjögatan 6  
25225 HELSINGBORG  
tel: +46 42 287 830  
fax: +46 42 145 890  
email: appliance@appliance-group.com

### **TR** TURKEY

PVG Isıtma Klima Soğutma Ltd.Şti.  
Atatürk Cad. No 380 Ak İşhani Kat 6  
35220 Alsancak  
IZMIR - TURKEY  
tel: + 90 232 463 33 72  
fax: + 90 232 463 69 91  
email: pvgturkey@zibro.com