

zibro Kamin®

R 416 C



FICHE INFORMATIVE

La marque NF garantit
la qualité de cet article
suivant les normes françaises
et Règlement de certification
de l'application NF 128



CHAUFFAGES MOBILES
A COMBUSTIBLE LIQUIDE
NF 128 02 / 01

CONFORME A LA NORME NF D 35-300 ET AUX SPECIFICATIONS
COMPLEMENTAIRES DEFINIES PAR LE REGLEMENT
PARTICULIER DE LA MARQUE NF 128

PRINCIPALES CARACTERISTIQUES CERTIFIEES:

- Sécurité du dispositif d'allumage
- Débit calorifique
- Efficacité des dispositifs de sécurité
- Stabilité
- Contrôle de la teneur en NO_x dans les produits de combustion
- Contrôle de la qualité de la combustion (absence de CO)
- Endurance
- Intermittence

CONSEILS D'UTILISATION ET D'ENTRETIEN

Se reporter à la notice jointe à l'appareil et à la plaque de sécurité sur
l'appareil

Référence et numéro de lot ou de série de l'article : se reporter au produit

Distributed in Europe by:
PVG International B.V.
P.O.Box 96, 5340 AB OSS
Pays-Bas Tél.: +31 (0) 412 694670

En cas d'insatisfaction, consultez d'abord :
En France: PVG France SARL
4, Rue Jean Sibélius, B.P. 185
76410 SOTTEVILLE SOUS LE VAL
Tél.: 02.32.96.07.47 – Fax: 02.32.96.07.77

Si une difficulté subsistait, vous pouvez écrire au LNE
LABORATOIRE NATIONAL D'ESSAIS
Service Certification et Conformité Technique
1, Rue Gaston Boisier - 75724 PARIS CEDEX 15

FICHE INFORMATIVE

La marque NF garantit
la qualité de cet article
suivant les normes françaises
et Règlement de certification
de l'application NF 128



CONFORME A LA NORME NF D 35-300 ET AUX SPECIFICATIONS
COMPLEMENTAIRES DEFINIES PAR LE REGLEMENT
PARTICULIER DE LA MARQUE NF 128

PRINCIPALES CARACTERISTIQUES CERTIFIEES:

- Adaption au(x) convecteur(s) pour lesquels la mèche est revendiquée
- Débit calorifique pour ce(s) convecteur(s)
- Contrôle de la qualité de la combustion

CONSEILS D'UTILISATION ET D'ENTRETIEN

Se reporter à la notice jointe au convecteur et aux indications figurant
sur l'emballage de la mèche.

Référence et numéro de lot ou de série de l'article : se reporter au produit

Distributed in Europe by:
PVG International B.V.
P.O.Box 96, 5340 AB OSS
Pays-Bas Tél.: +31 (0) 412 694670

En cas d'insatisfaction, consultez d'abord :
En France: PVG France SARL – 4, Rue Jean Sibélius, B.P. 185
76410 SOTTEVILLE SOUS LE VAL – Tél.: 02.32.96.07.47 – Fax:
02.32.96.07.77

Si une difficulté subsistait, vous pouvez écrire au LNE
LABORATOIRE NATIONAL D'ESSAIS
Service Certification et Conformité Technique
1, Rue Gaston Boisier - 75724 PARIS CEDEX 15

Chère Madame, Cher Monsieur,

Nous vous remercions de la confiance que vous avez bien voulu témoigner à notre marque en choisissant un convecteur à pétrole Zibro Kamin. Vous venez d'acquérir un produit de qualité, qui vous donnera entière satisfaction durant de très nombreuses années. A condition, bien sûr, de respecter les consignes d'utilisation. C'est pourquoi nous vous invitons vivement à consulter ce manuel afin d'assurer à votre convecteur une durée de vie optimale.

Les produits sont garantis contre tout vice de fabrication ou de conception (hors consommables) pendant une durée de 2 ans à compter de leur date d'achat.

Nous vous souhaitons beaucoup de chaleur et de confort avec votre Zibro Kamin.

Bien cordialement,
PVG International b.v.

Service-Consommateurs

1 LISEZ PRÉALABLEMENT LE MANUEL D'UTILISATION.

2 EN CAS DE DOUTE, CONTACTEZ VOTRE REVENDEUR.

3 POUR LIRE, DÉPLIEZ LA DERNIÈRE PAGE.



L'UTILISATION DANS LES GRANDES LIGNES

Voici, dans les grandes lignes, la marche à suivre pour utiliser votre convecteur à pétrole. Le MANUEL D'UTILISATION (page 5 et suivantes) reprend chaque étape en détail.

- 1** Retirez les différents emballages (voir le chapitre A, fig. A).
- 2** Remplissez le réservoir amovible ⑨ et attendez 30 minutes avant d'allumer le convecteur à pétrole (voir le chapitre B, fig. H).
- 3** Placez les piles dans leur logement ⑫ (voir le chapitre A, fig. F).
- 4** Vérifiez le positionnement du brûleur ④ celui-ci doit être vertical (voir le chapitre A, fig. E).
- 5** Allumez le convecteur à pétrole, en appuyant vers le bas simultanément le mécanisme de réglage de hauteur de la flamme ② et le mécanisme d'allumage ③ (voir le chapitre C, fig. J).
- 6** Après allumage du convecteur, il vous faut attendre 10 à 15 minutes avant de pouvoir contrôler si le convecteur fonctionne bien (voir le chapitre D).
- 7** Eteignez le convecteur à pétrole (voir le chapitre E).

-  Le remplissage du réservoir doit se faire (sécurité contre l'incendie):
- soit appareil à l'arrêt,
 - soit dans un autre local que celui où est installé le chauffage,
 - dans tous les cas, l'utilisateur doit vérifier la bonne fermeture de son réservoir rechargé en dehors de toute source de chaleur ou de feux nus.
- Votre convecteur dégagera une odeur de 'neuf' en chauffant pour la première fois.
 - Conservez votre combustible dans un endroit frais, à l'abri de la lumière après avoir fermé le ou les bidons avec le bouchon d'origine.
 - Le combustible vieillit. Utilisez à chaque début de saison de chauffage du nouveau combustible.
 - Si vous chauffez au Zibro Plus vous êtes assurés d'avoir un combustible de bonne qualité et conforme à l'arrêté du 8/1/1998 relatif aux caractéristiques du combustible liquide pour appareils mobiles de chauffage.
 - Si vous changez de marque et/ou de type de pétrole, vous devez d'abord vous assurer que le convecteur à pétrole consomme entièrement le combustible présent.

ÉLÉMENTS IMPORTANTES

- ①** Touche de sécurité (pour l'arrêt d'urgence)
- ②** Mécanisme de réglage de hauteur de la flamme
- ③** Mécanisme d'allumage
- ④** Brûleur
- ⑤** Poignée du brûleur
- ⑥** Indicateur du combustible
- ⑦** Grille
- ⑧** Couvercle du réservoir amovible
- ⑨** Réservoir amovible
- ⑩** Jauge de combustible du réservoir amovible
- ⑪** Allumeur
- ⑫** Logement de piles

CE QUE VOUS DEVEZ SAVOIR AU PRÉALABLE:

AÉREZ TOUJOURS SUFFISAMMENT

Quel que soit le modèle, vous devez toujours prévoir une pièce de volume minimal afin d'utiliser le convecteur en toute sécurité, sans aération supplémentaire. Si le volume de la pièce est plus petit que celui préconisé, vous devez toujours entrebâiller une fenêtre ou une porte ($\pm 2,5$ cm). Il est important que chaque pièce où l'appareil est utilisé soit munie d'une entrée d'air suffisante et d'une sortie d'air efficace (section minimale de 50 cm² pour chaque orifice). N'utilisez pas votre convecteur dans les pièces insuffisamment aérées ou situées au dessous du niveau du sol et/ou au-dessus de niveau plus haut que 1500 mètres, ni dans les caravanes, les bateaux et les cabines de véhicules. Toute modification du système de sécurité est interdite, car dans ce cas, nous ne pouvons plus garantir le bon fonctionnement du contrôleur d'atmosphère. En cas de doute, consultez votre revendeur.



Seul un combustible approprié vous garantit un usage sûr et durable de votre convecteur.

DESSUS TEMPÉRÉ (LE 'SAFE TOP')

Le poêle est muni d'un dessus tempéré, nommé le système 'Safe top'.

Ceci permet de diminuer la température du plateau supérieure.

Si le dessus tempéré est touché par accident, ce dessus tempéré permet un risque réduit.



Attention: le plateau supérieur et la grille devant restent chaud. Eviter tout contact avec la grille.

LE COMBUSTIBLE APPROPRIÉ

Votre convecteur a été conçu pour fonctionner avec du pétrole pur, de haute qualité et dénué d'eau, comme Zibro Plus Extra et Zibro Plus Kristal. Seuls ces combustibles vous assureront une combustion propre et optimale. Un combustible de moins bonne qualité peut se traduire par:

- ▶ un dépôt de carbone excessif sur la mèche
- ▶ une combustion imparfaite
- ▶ une réduction de la durée de vie du convecteur
- ▶ un dégagement de fumée et/ou de mauvaise odeur
- ▶ un dépôt sur la grille ou le manteau

Un combustible approprié est donc essentiel pour un usage sûr et durable de votre convecteur.

Consultez toujours votre revendeur Zibro Kamin le plus proche sur le combustible approprié pour votre convecteur à pétrole ou consultez le 3615 ZIBRO sur minitel.



Vous trouverez ce bouchon de transport séparément dans le carton. Pour transporter le convecteur dans votre véhicule, utilisez obligatoirement le bouchon de transport. Il faut donc bien le conserver!

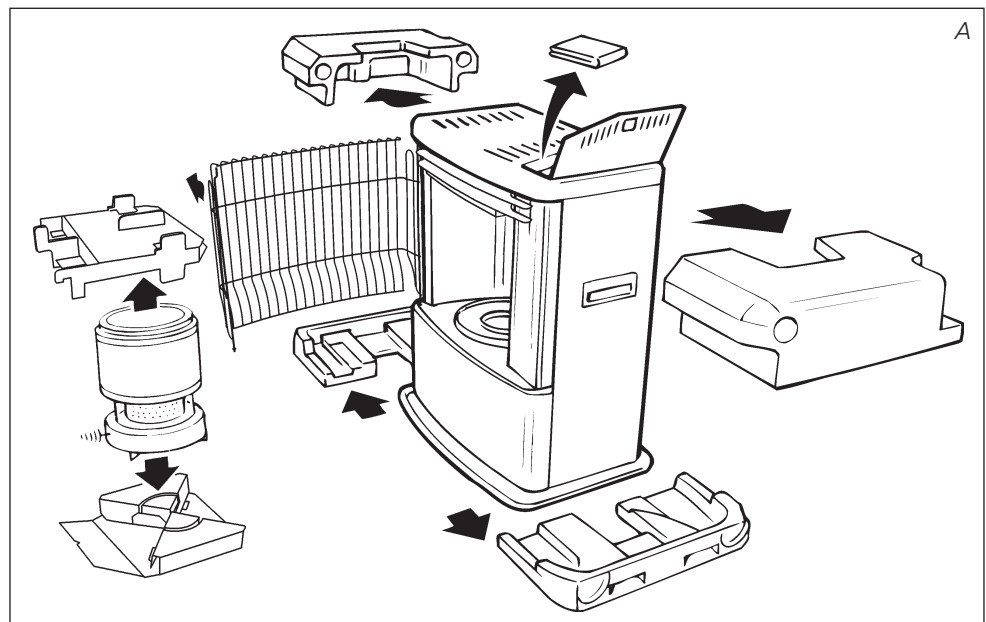

A INSTALLATION DU CONVECTEUR

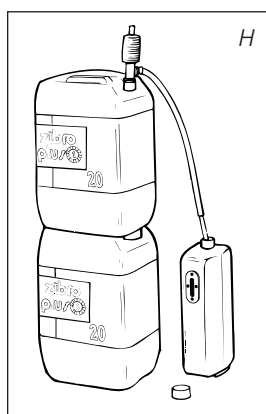
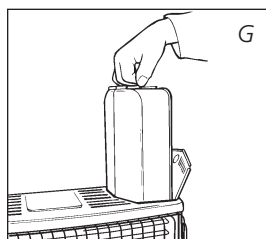
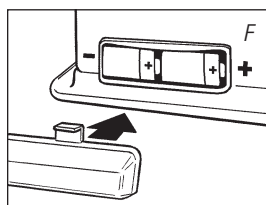
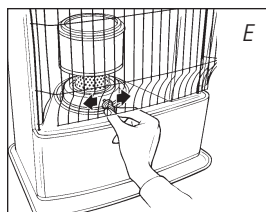
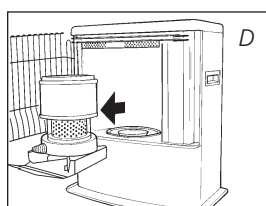
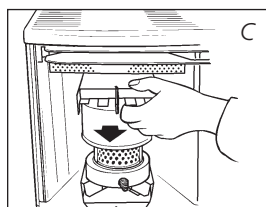
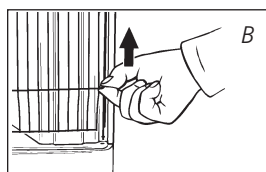

- 1 Retirez avec précaution votre convecteur du carton et vérifiez-en le contenu. En plus du convecteur, vous devez disposer:
 - ▶ d'une pompe à combustible
 - ▶ d'un bouchon de transport
 - ▶ du présent manuel d'utilisation

Conservez le carton et l'emballage (fig. A) à des fins d'entreposage et/ou de transport.

- 2 Retirez les calages de protection :
 - ▶ Retirez la cale de maintien en polystyrène au niveau de la grille 7. Soulevez la grille hors de la rainure (fig. B) et tirez-la vers l'avant.
 - ▶ Retirez la cale de maintien en polystyrène au dessus du brûleur 4 en la poussant vers le bas et dégagez-la du convecteur (fig. C).
 - ▶ Retirez le brûleur du convecteur et dégagez-en le matériel d'emballage présent sous le brûleur (fig. D).
 - ▶ Remettez le brûleur en place. Le brûleur se trouve bien positionné si, à l'aide de la poignée 5, vous pouvez le déplacer sans effort légèrement à gauche et à droite (fig. E). Fermez la grille.
 - ▶ Ouvrez le couvercle du réservoir amovible 8 et retirez la cale de carton.

- 3 Remplissez le réservoir amovible en suivant les instructions du *chapitre B*.

- 4 Placez les piles dans leur logement 12, situé à l'arrière du convecteur à pétrole (fig. F). Faites attention aux pôles + et -.

- 5 La surface du sol doit être plane.

- 6 Votre convecteur est maintenant prêt à l'emploi.

B REMPLISSAGE DU COMBUSTIBLE

Remplissez votre réservoir amovible dans un lieu approprié (au cas où vous renverseriez du combustible). Procédez comme suit:

- 1 Assurez-vous que le convecteur est éteint.
- 2 Soulevez le couvercle 8, dégagez le réservoir amovible 9 et retirez-le du convecteur (fig. G). Attention! quelques gouttes de combustible peuvent encore s'écouler du réservoir. Posez le réservoir amovible (bouchon en haut) puis dévissez le bouchon du réservoir.
- 3 Prenez la pompe à main et introduisez le tuyau rigide dans le bidon. Veillez à ce que ce dernier soit plus haut que le réservoir amovible (fig. H). Introduisez le tuyau flexible dans l'orifice du réservoir amovible.
- 4 Serrez le bouton situé au dessus de la pompe (en le tournant à droite).
- 5 Pressez la pompe plusieurs fois jusqu'à ce que le combustible commence à couler dans le réservoir amovible. Une fois que c'est le cas, vous n'avez plus besoin de presser la pompe.

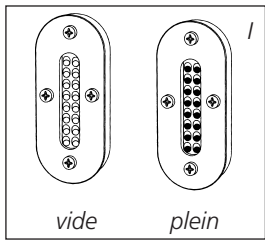

6 Lors du remplissage, observez attentivement la jauge du niveau de combustible **10** (fig. I). Si le réservoir amovible **9** est plein, désamorçez la pompe en desserrant le bouton situé sur la pompe (en le tournant à gauche). Ne remplissez jamais trop le réservoir, surtout si le combustible est très froid (en chauffant, le combustible se dilate).

7 Ne laissez pas le combustible encore présent dans la pompe, remettez-le dans le bidon et retirez la pompe avec soin. Vissez le bouchon du réservoir minutieusement sur le réservoir. Essayez le combustible éventuellement renversé.

8 Vérifiez que le bouchon du réservoir est bien vissé. Remettez le réservoir amovible dans le convecteur. Refermez le couvercle. Pensez à fermer votre bidon pour éviter des dépôts d'eau.

C ALLUMAGE DU CONVECTEUR

Au début, un convecteur à pétrole neuf dégage une certaine odeur. Assurez donc une aération supplémentaire ou bien allumez votre convecteur la première fois à l'extérieur de l'espace habitable.



Si vous utilisez le convecteur pour la première fois, vous devez, après avoir placé le réservoir amovible plein, attendre 30 minutes environ avant d'allumer. Cela permet à la mèche de s'imbiber de combustible. Procédez de la même manière lors d'un changement de mèche.

Avant d'allumer le convecteur, vérifiez toujours l'indicateur du combustible **6** pour savoir si vous devez d'abord remplir le réservoir amovible (vert=plein, rouge=vide).

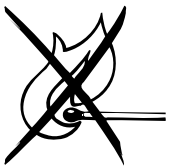

Allumez toujours le convecteur en vous servant de son allumage électrique. N'utilisez jamais d'allumettes ou de briquet.

Procédez comme suit:

1 Poussez sans forcer le mécanisme d'allumage **3** en même temps que le mécanisme de réglage de hauteur de la flamme **2** vers le bas jusqu'à l'allumage (fig. J). En procédant ainsi, vous mettez le dispositif de sécurité en marche.

2 Dès que vous apercevez une flamme au dessous du brûleur **4**, vous pouvez relâcher le mécanisme d'allumage. La coulisse supérieure reprendra sa position initiale.

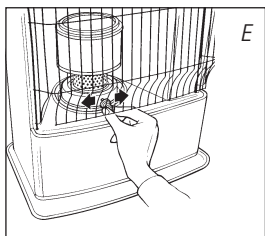
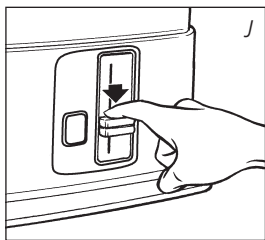

Après allumage du convecteur, vérifiez toujours que le brûleur **4** est bien vertical en le bougeant légèrement à l'aide de la poignée **5** vers la gauche et vers la droite (fig. E). Cela doit s'effectuer sans forcer. Si le brûleur est mal positionné, il se formera de la fumée et de la suie.

D FONCTIONNEMENT DU CONVECTEUR

Après allumage du convecteur, il vous faut attendre 10 à 15 minutes avant de pouvoir contrôler si le convecteur fonctionne bien. Attendez que la flamme soit visible dans le cylindre en verre. Une flamme trop haute peut provoquer la formation de fumée et de suie alors qu'une flamme trop basse entraîne la formation d'odeur et d'usure de la mèche. Les hauteurs maximales et minimales autorisées pour votre flamme sont indiquées (fig. O).

Vous pouvez régler la flamme un peu en vous servant du mécanisme de réglage de hauteur de la flamme ② (fig. K).

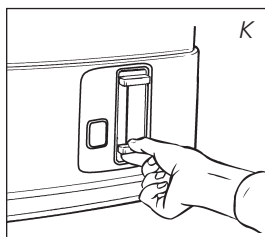

Les causes possibles d'une flamme trop basse sont:

- ▶ trop peu de combustible (remplissez le réservoir)
- ▶ combustible de mauvaise qualité (consultez votre revendeur)
- ▶ trop peu d'aération (entrebâillez une fenêtre ou une porte)
- ▶ usure de la mèche (consultez votre revendeur, ou changez la mèche, voir chapitre L)



Ce poêle est équipé d'un système de sécurité qui éteint le poêle lorsque vous soulevez le réservoir de recharge plus de 5 secondes pour le retirer. Pour rallumer le poêle, replacer le réservoir et suivre les instructions indiquées dans le chapitre C.

E EXTINCTION DU CONVECTEUR

Laissez le convecteur brûler pendant ± 1 minute en position minimum. Abaissez ensuite le mécanisme de réglage de hauteur de la flamme ② (fig. K). La flamme s'éteindra.

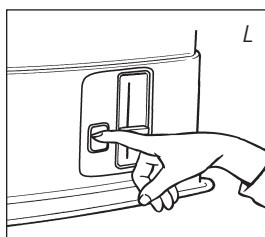

En cas d'urgence vous pouvez éteindre le convecteur en poussant la touche de sécurité ① (fig. L).

F PANNES: CAUSES ET REMÈDES

Si vous n'arrivez pas à remédier à une panne à l'aide des instructions ci-dessous, vous devez contacter votre revendeur.

L'ALLUMAGE NE MARCHE PAS.



- ▶ Les piles ne sont pas bien placées dans leur logement. Vérifiez (fig. F).
- ▶ Les piles ne sont pas assez puissantes pour l'allumage. Changez-les (fig. F).
- ▶ Le convecteur a entièrement consommé son combustible ou bien la mèche a été changée. Après avoir remis le réservoir amovible en place, attendez 30 minutes avant d'allumer.
- ▶ Vous avez poussé la coulisse d'allumage ③ trop fort vers le bas. Poussez moins fort (chapitre C).
- ▶ L'allumeur ⑪ est défectueux. Consultez votre revendeur.

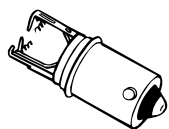
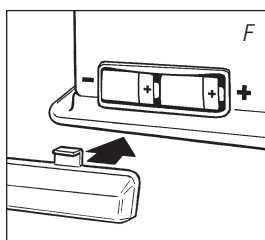

L'allumeur est défectueux.

FLAMME INSTABLE ET/OU SUIE ET/OU ODEUR.

- ▶ Le brûleur ④ n'est pas correctement placé.
Mettez-le bien droit à l'aide de la poignée ⑤ jusqu'à ce que vous puissiez la bouger facilement légèrement à gauche et à droite.
- ▶ La hauteur de flamme n'a pas été correctement réglée.
Voir la fig. O et les instructions du chapitre D.
- ▶ Vous utilisez un combustible usagé.
Commencez chaque saison froide avec un combustible neuf.
- ▶ Vous utilisez un combustible inadapté.
Voir LE COMBUSTIBLE APPROPRIÉ.
- ▶ De la poussière s'est accumulée à l'intérieur du convecteur.
Consultez votre revendeur.
- ▶ La hauteur de la mèche n'est pas correct.
Consultez votre revendeur.

LE CONVECTEUR S'ÉTEINT LENTEMENT.

- ▶ Le réservoir amovible est vide.
Voir le chapitre B.
- ▶ Il y a de l'eau dans le filtre.
Asséchez le filtre (chapitre G, fig. M).
- ▶ Il y a de l'eau dans le réservoir inférieur.
Consultez votre revendeur.
- ▶ Le haut de la mèche s'est durci.
Le convecteur doit consommer tout son combustible (chapitre G). Utilisez un combustible approprié.
- ▶ Vous utilisez un combustible usagé.
Commencez chaque saison froide avec un combustible neuf.

LE CONVECTEUR BRULE TOUJOURS FAIBLEMENT.

- ▶ La mèche est trop basse.
Consultez votre revendeur.
- ▶ Le convecteur a consommé pratiquement tout le combustible avant d'être de nouveau rempli.
Après avoir placé le réservoir amovible plein, attendez 30 minutes avant d'allumer.
- ▶ Vous utilisez un combustible usagé ou inadapté.
Voir LE COMBUSTIBLE APPROPRIÉ
- ▶ La pièce est insuffisamment aérée.
Ouvrez largement une fenêtre ou porte pendant quelque temps, puis laissez-la entrebâillée.

LE CONVECTEUR BRULE TROP FORT AVEC DES FLAMMES IRRÉGULIÈRES.

- ▶ Vous utilisez un combustible inadapté, trop volatil.
Voir LE COMBUSTIBLE APPROPRIÉ.
- ▶ La mèche est trop élevée.
Consultez votre revendeur.

G À PROPOS DE L'ENTRETIEN

Votre convecteur exige peu d'entretien. Mais vous devez essuyer la poussière et les taches au moyen d'un chiffon sec. A défaut de quoi, des taches tenaces peuvent se former. Normalement, trois éléments sont sujets à l'usure:

1. LES PILES

Vous pouvez les changer vous-même. Ne jetez pas les piles usagées à la poubelle. Observez les règles en vigueur dans votre commune concernant les petits déchets chimiques.



2. LA MÈCHE

Pour prolonger la durée de vie de la mèche, vous devez laisser de temps à autre le convecteur consommer entièrement son combustible (jusqu'à ce qu'il s'éteigne de lui-même). Procédez ainsi lorsque vous constatez que la flamme devient faible. En consommant totalement son combustible, le convecteur dégage une odeur. Il vous est donc conseillé de le faire à l'extérieur de l'espace habitable.

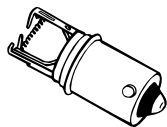

L'allumeur.

3. L'ALLUMEUR

La durée de vie de l'allumeur sera prolongée si vous l'utilisez correctement. Changez les piles à temps et poussez le mécanisme d'allumage vers le bas sans forcer. Si le filament est rompu, l'allumeur doit être remplacé.

LE FILTRE À COMBUSTIBLE

Vérifiez aussi régulièrement le filtre à combustible.



filtre

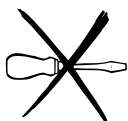
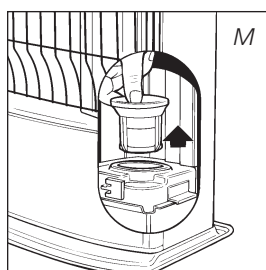

- 1 Enlevez le réservoir amovible 9 hors du convecteur puis retirez le filtre à combustible (fig. M). Ayez un chiffon à portée de main pour essuyer le combustible restant.
- 2 Retirez le filtre à combustible et nettoyez-le avec du pétrole ou à l'aide d'une soufflette (**ne nettoyez jamais à l'eau!**)
- 3 Remettez le filtre à combustible en place dans le convecteur.



Ne démontez pas vous-même le convecteur. Pour toute réparation éventuelle, contactez toujours votre revendeur.



Avant de procéder à son entretien, laissez le convecteur refroidir.

H ENTREPOSAGE (FIN DE LA SAISON)

A la fin de la saison, nous vous conseillons de faire en sorte que le convecteur consomme la totalité de son combustible puis de l'entreposer dans de bonnes conditions. Veuillez suivre les instructions suivantes:

- 1 Allumez le convecteur à l'extérieur de l'espace habitable et laissez-le consommer entièrement son combustible.
- 2 Laissez le convecteur refroidir.
- 3 Nettoyez le convecteur à l'aide d'un chiffon sec.
- 4 Retirez les piles du convecteur 12 et conservez-les dans un endroit sec.
- 5 Nettoyez le filtre à combustible (chapitre G).
- 6 Rangez le convecteur dans un lieu sans poussière, si possible en utilisant l'emballage d'origine. Vous ne pourrez pas conserver le combustible restant pour la saison suivante. Allumez le convecteur et laissez-le consommer entièrement son combustible. Ne jetez pas le combustible n'importe où. Observez les règles en vigueur dans votre commune concernant les déchets chimiques.

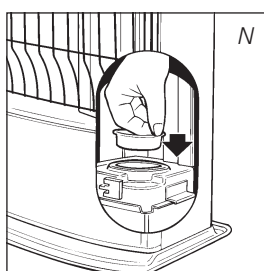
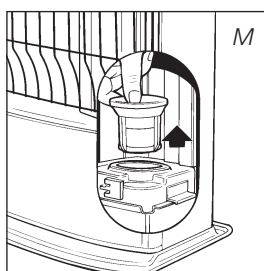

bouchon de transport

- 7 Dans tous les cas, commencez la nouvelle saison avec du combustible neuf. Lorsque vous réutilisez de votre convecteur suivez les instructions de nouveau (dès chapitre A).

I TRANSPORT

Afin d'éviter les fuites de combustible durant le transport du convecteur, vous devez prendre les précautions suivantes:

- 1 Laissez le convecteur refroidir.
- 2 Retirez le réservoir amovible 9 du convecteur et retirez le filtre à combustible (fig. M). Ce dernier peu goutter un peu; gardez un chiffon à portée de main. Conservez le filtre et le réservoir amovible indépendamment du convecteur.
- 3 Mettez le bouchon de transport à la place du filtre à combustible (fig. N) et enfoncez-le bien.
- 4 Transportez le convecteur toujours en position verticale.

J SPÉCIFICATIONS TECHNIQUES

Allumage	électrique	
Combustible	Combustible liquide pour appareils mobiles de chauffage (Arrêté du 8/1/1998)	
Puissance calorifique max.	200 g/h	2400 Watt
Conseiller pour des pièces normalement aérées (m ³)**	minimum 40	maximum 85
Volume minimal à chauffer par heure d'utilisation pour des pièces sans renouvellement de l'air (m ³)**	37	
Consommation de combustible (l/heure)*	0,25	
Consommation de combustible (g/heure)*	200	
Autonomie du réservoir (heures)	minimum 16	
Contenance du réservoir amovible (litres)	4	
Poids (kg)	9	
Dimensions (mm) (plateau inférieur compris)	largeur	428
	profondeur	295
	hauteur	513
Accessoires	pompe à main, bouchon de transport	
Piles	2x R20 KG, size D, 1,5V	
Type mèche	F	

* En cas de réglage en position maximale

** Ces valeurs sont données à titre indicatif



Le marquage CE correspond à la conformité aux normes EN 60-335 partie 1 (1995) et EN 50-165 (08/97)

K CONDITIONS DE GARANTIE

Votre convecteur est couvert par une garantie de 2 ans à compter de la date d'achat. Durant cette période, tous les vices de fabrication ou de conception seront réparés gratuitement. De plus, les règles suivantes s'appliquent :

- 1 Nous rejetons expressément toute autre demande d'indemnisation, y compris en cas de préjudice indirect.
- 2 La réparation ou le changement de pièces effectués dans la période de garantie n'entraîne pas la reconduction de la garantie.



- 3 La garantie ne s'applique pas dans les cas suivants: modifications apportées au convecteur, usage de pièces non d'origine, réparations du convecteur effectuées par des tiers.
- 4 Les pièces sujettes à l'usure normale, comme la mèche, les piles, l'allumeur et la pompe à main ne sont pas couvertes par la garantie.
- 5 La garantie s'applique uniquement si vous présentez le bon d'achat d'origine, daté et ne portant pas de modifications.
- 6 La garantie ne s'applique pas en cas de dommage occasionné par des manipulations non conformes au manuel d'utilisation, par une négligence ou par l'usage de combustible non approprié ou usagé. Un combustible non approprié peut même être dangereux*.
- 7 Les frais d'expédition et les risques liés à l'envoi du convecteur ou de ses pièces sont toujours à la charge de l'acheteur.

En cas de problème, consultez le manuel d'utilisation. Si le problème persiste, consultez votre revendeur.

* Les matières hautement inflammables, par exemple, peuvent produire une combustion incontrôlable avec, pour conséquence, un jaillissement des flammes. Dans ce cas, n'essayez pas de déplacer le convecteur mais éteignez-le immédiatement (*voir le chapitre E*). En cas d'urgence, vous pouvez utiliser un extincteur mais uniquement du type B: extincteur à acide carbonique ou à poudre.

10 CONSEILS POUR UN USAGE EN TOUTE SÉCURITÉ

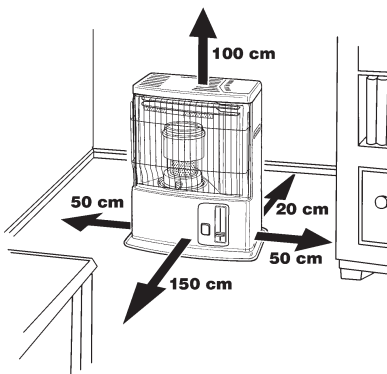

- 1 Attirez l'attention des enfants sur la présence d'un convecteur en combustion.
- 2 Ne déplacez pas le convecteur lorsqu'il chauffe ou s'il est encore brûlant. Dans ces conditions, il ne faut pas ajouter de combustible ni entreprendre l'entretien du convecteur.
- 3 Placez l'avant du convecteur à au moins 1,5 mètre du mur, des rideaux et des meubles.
- 4 N'utilisez pas le convecteur dans des pièces poussiéreuses ni dans des endroits à fort courant d'air. Dans ces deux cas, la combustion ne sera pas optimale.
- 5 Eteignez le convecteur avant de sortir ou d'aller vous coucher.
- 6 Conservez le combustible exclusivement dans des réservoirs et bidons adaptés.
- 7 Veillez à ce que le combustible ne soit pas exposé à la chaleur ou à des écarts de température extrêmes. Conservez le combustible toujours dans un endroit frais, sec et sombre (la lumière solaire dégrade la qualité du combustible).
- 8 N'utilisez jamais le convecteur dans des endroits où des gaz, solvants ou vapeurs nocifs (par exemple: gaz d'échappement ou vapeurs de peinture) peuvent être présents.
- 9 Le plateau supérieur et la grille devant deviennent chauds. Le poêle ne doit jamais être couvert (risque d'incendie). Il faut éviter tout contact avec le plateau supérieur et la grille.
- 10 Aérez toujours suffisamment.

LE CHANGEMENT DE LA MÈCHE

L AVANT DE COMMENCER A CHANGER LA MECHE, LE CONVECTEUR DOIT ETRE ETEINT ET TOTALEMENT REFROIDI.

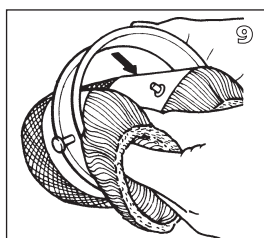
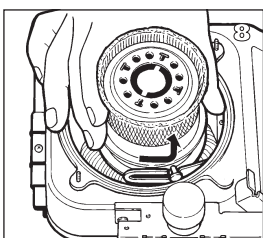
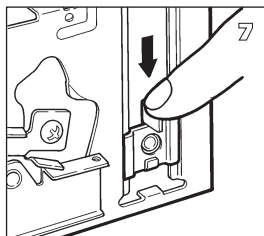
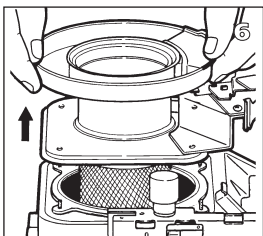
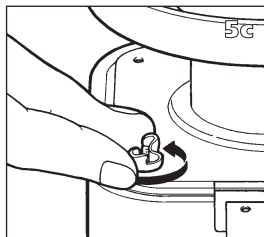
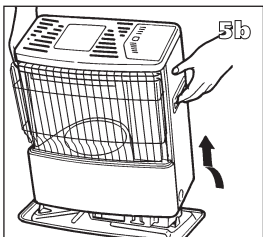
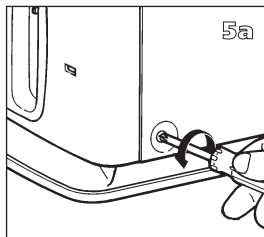
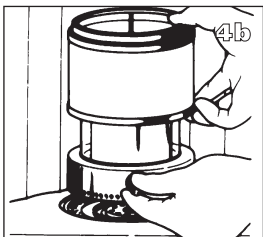
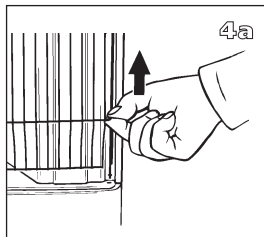
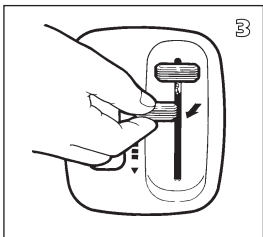
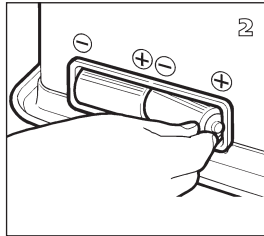
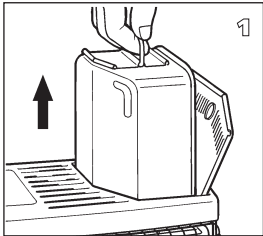

1 Ouvrez le couvercle de réservoir et retirez le réservoir amovible du convecteur.

2 Retirez les piles du logement de piles.

3 Vérifiez si le mécanisme de réglage de hauteur de la flamme et le mécanisme d'allumage sont en position haute. Puis enlevez les deux embouts en tirant.

4 Soulevez la grille hors de la rainure et tirez-la vers l'avant. Otez le brûleur du convecteur. Fermez la grille.

5 Dévissez les trois vis situées en bas du manteau du convecteur. Tirez le manteau légèrement vers l'avant puis dégagez-le du socle. Dévissez les vis papillons.

6 Soulevez le support du brûleur de manière à ce que la mèche soit visible. Posez le support de brûleur près du convecteur. (Veillez à ce que le câblage ne se détache pas).

7 Poussez le mécanisme de réglage de hauteur de la flamme vers le bas de manière à ce que le mécanisme de mèche se trouve dans la position la plus élevée.

8 Tournez l'anneau (avec la mèche) le plus possible dans le sens inverse des aiguilles d'une montre jusqu'à ce qu'il se détache puis dégagez-le du convecteur.

9 Retirez la mèche de l'anneau-mèche.

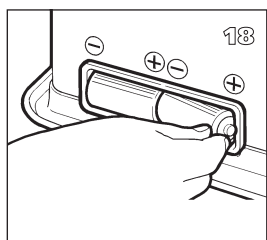
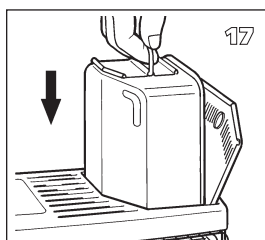
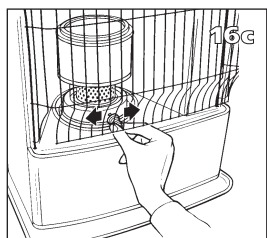
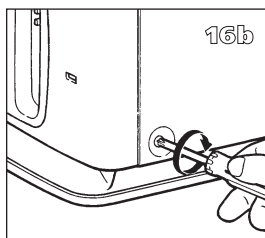
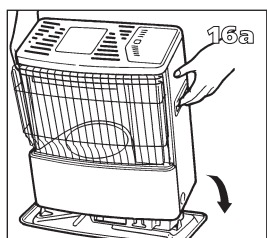
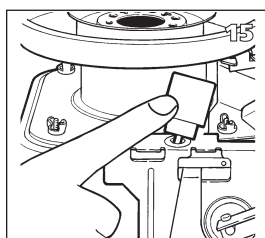
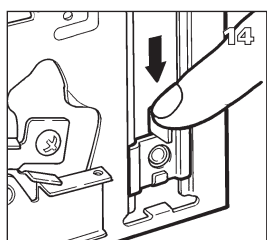
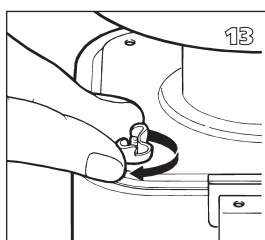
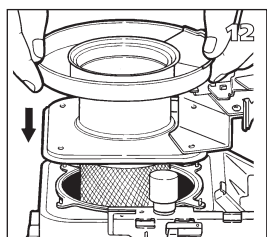
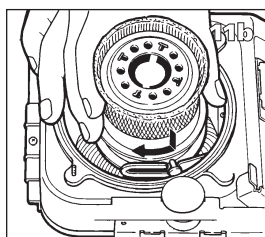
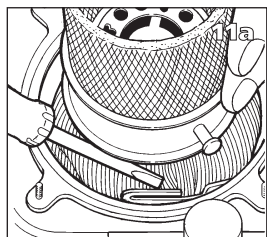
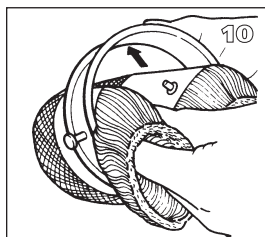

10 Placez la mèche neuve dans l'anneau-mèche et enfoncez fermement les broches de mèche dans les trous de l'anneau-mèche.

11 Remettez l'anneau-mèche (avec la mèche) en place en enfonçant les deux grandes broches situées à l'extérieur du support dans la rainure du mécanisme de mèche. Puis tournez l'anneau-mèche dans le sens des aiguilles d'une montre jusqu'à ce qu'il soit bien fixé.

12 Remettez le support de brûleur en place.

13 Serrez manuellement les vis papillons.

14 Vérifiez le fonctionnement du mécanisme de mèche en poussant le mécanisme de réglage de hauteur de la flamme vers le bas et poussez la touche de sécurité. Répétez cette opération un certain nombre de fois.

15 Vérifiez le fonctionnement du mécanisme de renversement en poussant entièrement le mécanisme de réglage de hauteur de la flamme vers le bas et en basculant le plomb.

16 Remettez le manteau en place et serrez les trois vis. Remettez ensuite le brûleur en place. Vérifiez si ce dernier se trouve bien en place en le déplaçant un peu à gauche et à droite avec la poignée. Fermez la grille.

17 Remettez en place le réservoir amovible rempli.

18 Placez les piles dans le logement de piles (faites attention aux pôles + et -). Après avoir placé le réservoir amovible et les piles, vous devez attendre 1 heure avant d'allumer le convecteur.

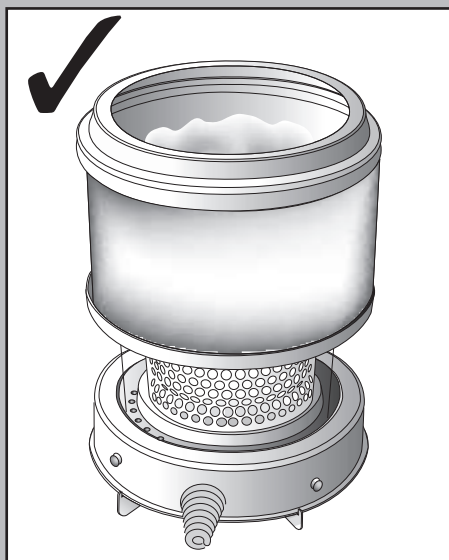
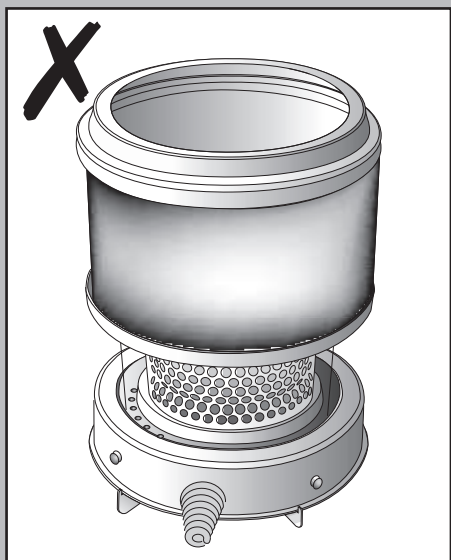

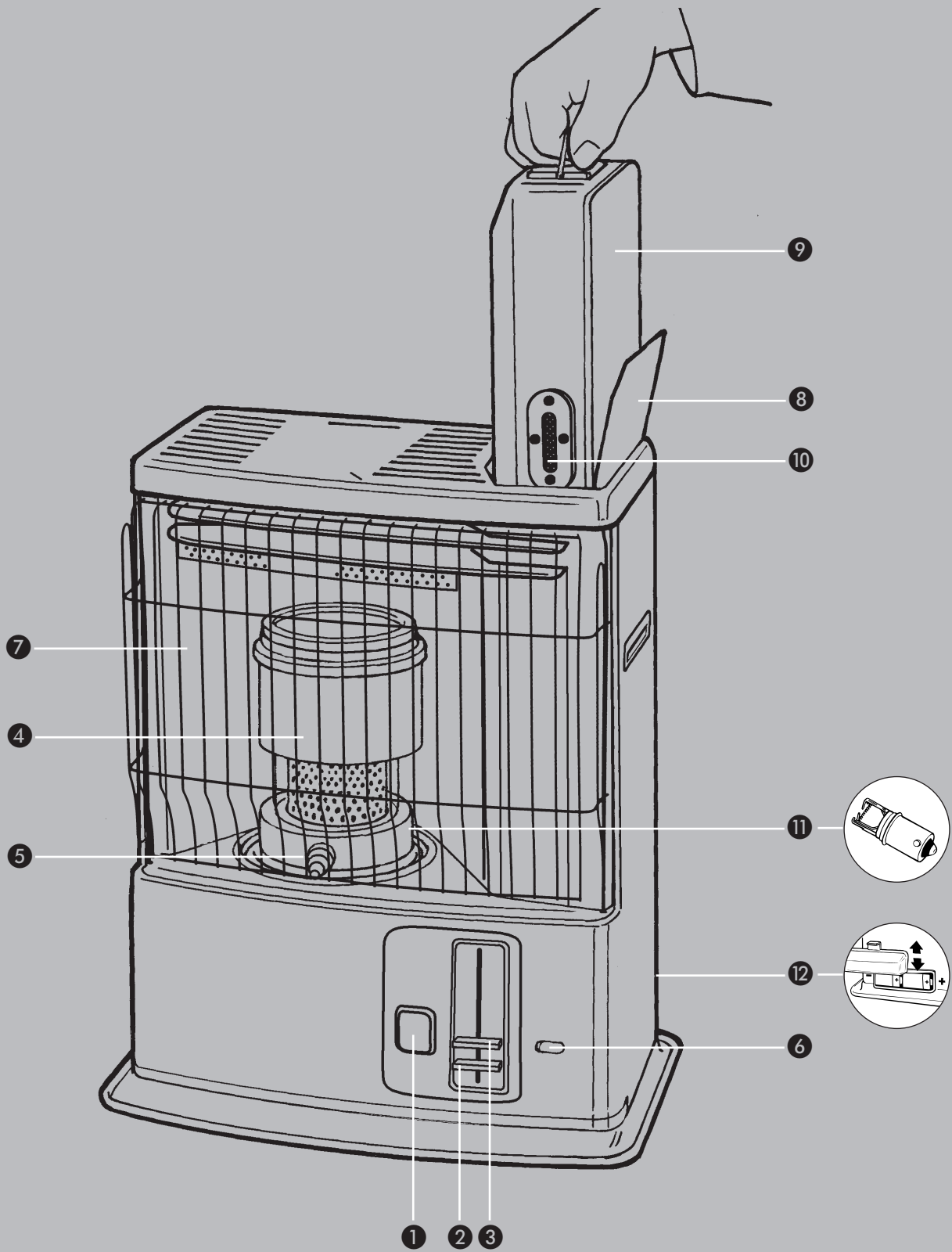

DISTRIBUTED IN EUROPE BY PVG INTERNATIONAL BV

F FRANCE

PVG France SARL
4, Rue Jean Sibélius
B.P. 185 - 76410
SOTTEVILLE SOUS LE VAL
tel: +33 2 32 96 07 47
fax: +33 2 32 96 07 77
email: pvgfrance@zibro.com

A ÖSTERREICH

PVG Austria VertriebsgmbH
Salaberg 49
3350 HAAG
tel: +43 7434 44867
fax: +43 7434 44868
email: pvgaustria@zibro.com

B BELGIË

PVG Belgium NV/SA
Industrielaan 55
2900 SCHOTEN
tel: +32 3 326 39 39
fax: +32 3 326 26 39
email: pvgbelgium@zibro.com

CH SCHWEIZ

PVG Schweiz AG
Genuastrasse 15
4142 MÜNCHENSTEIN
tel: +41 61 337 26 51
fax: +41 61 337 26 78
email: pvgint@zibro.com

D DEUTSCHLAND

PVG Deutschland GmbH
Beiersdorfstraße 4
46446 EMMERICH
tel: +49 2821 76713
fax: +31 412 648385
email: pvgint@zibro.com

DK DANMARK

PVG Scandinavia A/S
Niels Bohrsvej 10
6100 HADERSLEV
tel: +45 73 53 02 02
fax: +45 73 53 02 04
email: pvgdenmark@zibro.com

E ESPAÑA

PVG España S.A.
Pol. Ind. San José de Valderas II
Comunidad "La Alameda"
C / Aurora Boreal, 19
28918 LEGANÉS (Madrid)
tel: +34 91 611 31 13
fax: +34 91 612 73 04
email: pvgspain@zibro.com

GB UNITED KINGDOM

Lister Gases
Bridge Street
Holloway Bank, Wednesbury
West Midlands WS10 0AW
Tel.: +44 121 506 1818
Fax: +44 121 505 1744
email: gases@lister.co.uk

I ITALIA

PVG Italy SRL
Via Niccolò Copernico 5
50051 CASTELFIORENTINO (FI)
tel: +39 571 628500
fax: +39 571 628504
email: pvgitaly@zibro.com

N NØRGE

Sunwind - Gylling A/S
Løxaveien 17 - P.O. Box 64
1351 RUD
tel: +47 67 17 13 70
fax: +47 67 17 13 80
email: pvgdenmark@zibro.com

NL NEDERLAND

PVG International b.v.
P.O.Box 96
5340 AB OSS
tel: +31 412 694694
fax: +31 412 622893
email: pvgnl@zibro.com

PL POLSKA

PVG Polska Sp. z o. o.
Kolonja Promna 58
26-803 PROMNA
tel: +48 48 615 16 33
fax: +48 48 615 16 33
email: pvgpoland@zibro.com

P PORTUGAL

Markt (Portugal), Lda
Recta da Granja do Marquês
ALGUEIRÃO
2725 MEM MARTINS
tel: + 351 21 922 8530
fax: + 351 21 922 8536
email: pvgint@zibro.com