

Barbie™

Radio Lecteur CD Barbie™ Barbie™ Radio CD Player



**GUIDE D'UTILISATION
OWNER'S MANUAL**

LEXIBOOK

RCD160BB

MESURES DE SÉCURITÉ



MISE EN GARDE

RISQUE D'ÉLECTROCUTION
NE PAS OUVRIR

MISE EN GARDE : AFIN DE RÉDUIRE LES RISQUES D'ÉLECTROCUTION, NE PAS ENLEVER LE COUVERCLE (NI L'ARRIÈRE). NE CONTIENT AUCUNE PIÈCE POUVANT ÊTRE RÉPARÉE NI REMPLACÉE PAR L'UTILISATEUR. CONFIER TOUTE RÉPARATION À UN TECHNICIEN QUALIFIÉ.

**TENSION DANGEREUSE :**

Les symboles de l'éclair et de la pointe de flèche dans un triangle permettent d'alerter l'utilisateur de la présence de 'tension dangereuse' non isolée à l'intérieur de l'appareil, ce qui constitue un risque d'électrocution.

**ATTENTION :**

Le point d'exclamation à l'intérieur du triangle permet d'alerter l'utilisateur de la présence d'instructions d'opération et d'entretien importantes accompagnant le produit.

**DANGER :**

Présence de radiation laser dangereuse lorsque cet appareil est ouvert et le dispositif de verrouillage, annulé. Évitez toute exposition directe au faisceau du laser.

SÉCURITÉ RELATIVE AU LASER : Cet appareil utilise un laser. À cause des risques de blessures oculaires, seul le personnel de service qualifié doit effectuer les tests et réparations sur cet appareil.

MISE EN GARDE : L'UTILISATION DE COMMANDES, DE RÉGLAGES OU LA PERFORMANCE DE PROCÉDURES DÉCRITES DANS LES PRÉSENTES PEUT VOUS EXPOSER À DES RADIATIONS DANGEREUSES.

INSTRUCTIONS RELATIVES À LA SÉCURITÉ

1. Lisez ces instructions.
2. Conservez ces instructions.
3. Respectez toutes les mises en garde.
4. Suivez toutes les instructions.
5. N'utilisez pas ce produit près de l'eau ni des endroits humides.
6. N'utilisez qu'un linge doux et sec pour nettoyer l'appareil.
7. Ne bloquez pas les ouvertures d'aération du boîtier. Installez l'appareil selon les instructions du fabricant.
8. N'installez pas cet appareil près des sources de chaleur telles que plinthes électriques, cuisinières, ou autres (même les amplificateurs).
9. Ne tentez pas d'outrepasser la mesure de sécurité de la fiche polarisée ou de la prise de terre. Une fiche polarisée possède deux broches, dont l'une est plus large que l'autre. Une fiche avec prise de terre possède deux broches plates et une troisième broche ronde pour la prise de terre. La broche plus large et la troisième broche constituent des mesures de sécurité importantes visant à vous protéger. Si vous ne pouvez insérer complètement la fiche dans la prise, faites appel à un électricien qui changera votre prise murale défectueuse.
10. Vous devez acheminer les fils d'alimentation de façon à ce qu'ils ne soient pas pincés ni écrasés par des objets placés par-dessus, ni par des gens qui risqueraient de les piétiner. Portez une attention particulière aux fiches, aux prises murales et aux points précis où ils sortent de l'appareil.
11. N'utilisez pas de fixations/ accessoires qui ne sont pas recommandés par le fabricant.
12. Débranchez cet appareil pendant les orages ou si vous prévoyez de ne pas l'utiliser pendant une longue période de temps.
13. Confiez tout appel de service à un centre de service autorisé. Vous aurez besoin de placer un appel de service si l'appareil a été endommagé de quelque façon que ce soit, par exemple, si la fiche d'alimentation est endommagée, si du liquide a été échappé ou si des objets sont tombés dans le boîtier, si celui-ci a été exposé à la pluie ou à l'humidité, s'il ne fonctionne pas normalement ou s'il a été échappé.
14. Cet appareil ne doit pas être exposé aux éclaboussures et vous ne devez pas placer d'objets remplis de liquides tels que des vases par-dessus.
15. Ne surchargez pas les prises de courant. N'utilisez que la source d'alimentation indiquée sur la plaque signalétique de l'appareil.
16. N'utilisez que des pièces de remplacement recommandées par le fabricant.
17. Vous ne pouvez installer le produit au mur que si cela est recommandé par le fabricant. Suivez les méthodes indiquées dans le guide d'utilisation.
18. Lorsque des travaux d'entretien ou de réparation ont été effectués sur l'appareil, demandez au technicien d'effectuer des vérifications sécuritaires.

PROTÉGEZ VOS MEUBLES

Cet appareil est doté de “pieds” de caoutchouc antidérapants qui empêchent l'appareil de bouger lorsque vous utilisez les commandes. Ces “pieds” sont faits de caoutchouc formulé spécifiquement pour ne pas laisser de marques noires ou de tâches sur vos meubles. Cependant, certains meubles en bois traité avec un poli à meubles à base d'huile, un préservatif pour le bois ou des nettoyeurs en vaporisateur peuvent amollir les “pieds” de caoutchouc et laisser des marques ou des résidus de caoutchouc sur le meuble. Afin d'éviter d'endommager vos meubles, nous vous recommandons fortement d'utiliser des coussinets de feutre autocollants, disponibles dans la plupart des quincailleries que vous pouvez coller sous les “pieds” de caoutchouc avant d'installer l'appareil sur un meuble en bois.

PRÉPARATIFS AVANT L'UTILISATION

COMMENT DÉBUTER

- Ne faites fonctionner les commandes et interrupteurs de l'appareil qu'en suivant les directives de ce guide.
- Avant de mettre l'appareil en marche, assurez-vous que le fil d'alimentation CA soit installé adéquatement.
- Stockez vos CD dans un endroit frais afin d'éviter les dommages causés par la chaleur.
- Lorsque vous déplacez l'appareil, assurez-vous au préalable de débrancher le fil d'alimentation CA.

DÉBALLAGE ET INSTALLATION

- Retirez soigneusement l'appareil et les cordons d'alimentation CA de la boîte et de l'emballage. Retirez le matériel d'emballage de l'appareil. Retirez les étiquettes descriptives et décoratives autocollantes apposées à l'avant et sur le dessus de l'appareil. Ne retirez aucune étiquette qui se trouve à l'arrière de l'appareil.
- Retirez les petites bandes de ruban autocollant servant à bloquer l'ouverture de la porte du CD pendant le transport.
- Déroulez le cordon d'alimentation CA et déployez-le à sa pleine longueur.
- Cet appareil contient une carte de transport en forme de CD dans le plateau du disque. Cette carte empêche le capteur du faisceau laser de se déplacer en transit. Cette carte doit être retirée avant d'insérer un CD. Appuyez sur l'endroit en retrait sur la porte du CD afin de l'ouvrir. Retirez délicatement le CD cartonné et jetez-le. Refermez la porte du compartiment à CD.
- Déposez l'appareil sur une surface stable telle qu'une table, un bureau ou une tablette, près d'une prise de courant de 230V 50Hz CA et éloignez-le de la lumière directe du soleil, des sources de chaleur, de poussière, d'humidité et des champs magnétiques puissants.

EMPLACEMENT DES COMMANDES

Avant et arrière

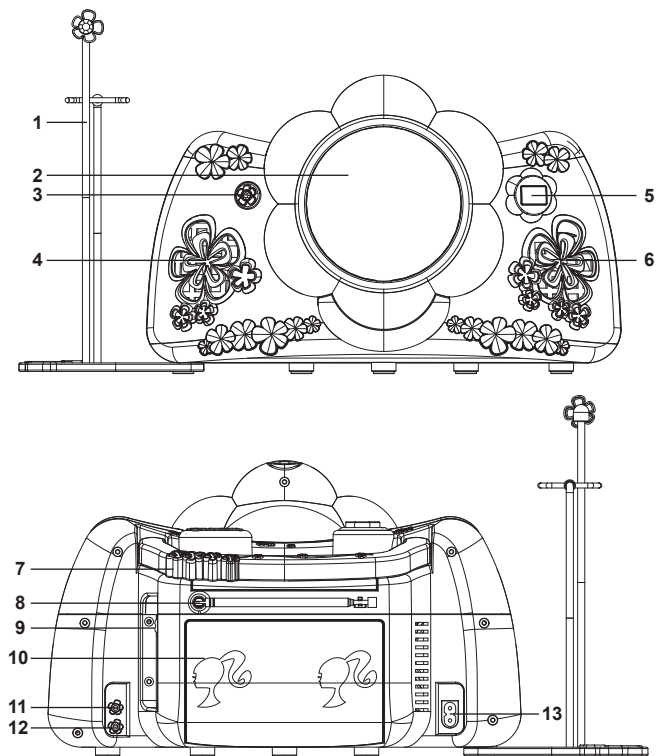

1. Scène pour Barbie
2. Compartiment CD
3. Touche Magique
4. Enceintes gauches
5. Ecran LCD avec voyants MISE EN/ HORS FONCTION et FM ST. (FM stéréo)
6. Enceintes droites

7. Poignée de transport
8. Antenne FM télescopique
9. Commande de VOLUME
10. Compartiment des piles
11. Prise d'ENTRÉE AUXILIAIRE
12. Prise de CASQUE D'ÉCOUTE
13. Entrée secteur

Vue du dessus

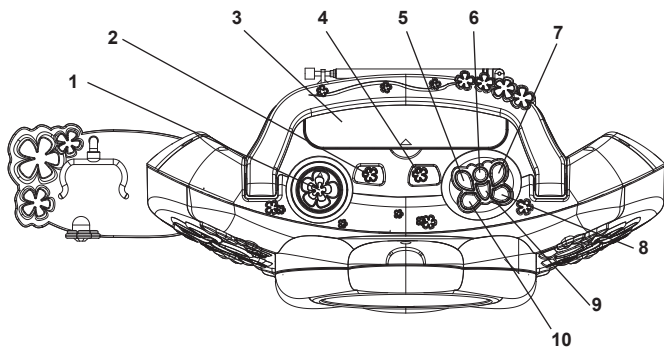

1. Commande de SYNTONISATION
2. Commutateur des BANDES (AM/FM/FM ST.)
3. Compartiment secret
4. Commutateur des FONCTIONS (AUX/RADIO/ HORS FONCTION/CD)
5. Touche STOP (■)
6. Touche REPEAT (répétition)
7. Touche PLAY/PAUSE (⏮)
8. Touche SAUT/RECHERCHE VERS L'AVANT (⏭)
9. Touche PROG.
10. Touche de SAUT/RECHERCHE VERS L'ARRIÈRE (⏮)

SOURCES D'ALIMENTATION

Cette radio portable nécessite six (6) piles 'C' --- (non incluses) ou le cordon d'alimentation CA (inclus).

INSTALLATION DES PILES

1. Retirez la porte du compartiment des piles, situé derrière l'appareil en faisant glisser le couvercle vers le bas.
2. Insérez six (6) piles 'C' (non incluses), en respectant le schéma de la polarité à l'intérieur du compartiment des piles (tel qu'indiqué ci-dessous). Pour maximiser la durée de fonctionnement de l'appareil, nous recommandons d'utiliser des piles alcalines.
3. Remplacez la porte du compartiment des piles.

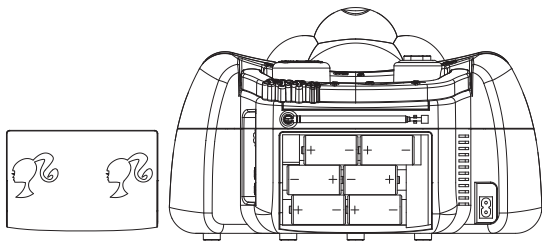

- * Le remplacement des piles doit être effectué par un adulte.
- * Ne mélangez pas les vieilles piles avec des neuves.
- * Ne mélangez pas les piles alcalines, standard (carbone de zinc) et rechargeables (nickel-cadmium).
- * Ne court-circuitiez pas les bornes de contact.
- * Ne rechargez pas les piles non rechargeables.
- * Veuillez retirer les piles mortes.
- * N'utilisez que des piles de type et de capacité équivalents.
- * Insérez les piles en respectant le sens des polarités.
- * Jetez les piles mortes de manière écologique.
- * Ne jetez pas les piles dans un feu, car elles risquent d'exploser ou de couler.
- * Ne pas utiliser de piles rechargeables. Retirer les accumulateurs du produit avant de les recharger.

ATTENTION : D'importantes interférences électromagnétiques ou des décharges électrostatiques peuvent provoquer un dysfonctionnement ou une perte de données. Si l'appareil ne fonctionne pas correctement, enlevez puis remettez les piles, ou débranchez l'adaptateur secteur de la prise de courant puis rebranchez-le.

SOURCES D'ALIMENTATION (SUITE)

FONCTIONNEMENT SUR LA TENSION CA

Pour utiliser l'appareil sur la tension CA, raccordez la petite extrémité du cordon d'alimentation CA à la prise d'alimentation CA située à l'arrière de l'appareil et insérez la fiche dans une prise CA dotée de la tension 230V AC, 50Hz, 60 Hz seulement. Les piles sont mises automatiquement hors fonction lorsque vous utilisez l'adaptateur secteur CA.

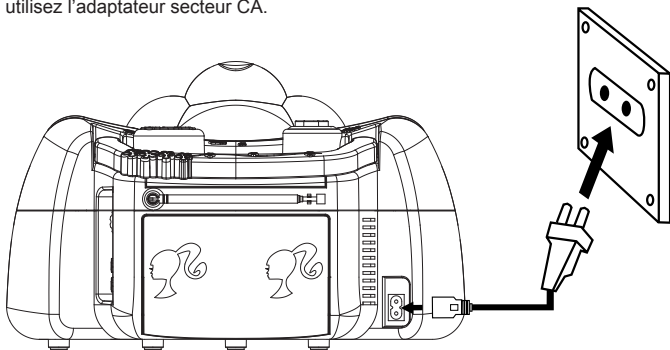

REMARQUE : La fiche CA incluse avec l'appareil est polarisée afin de réduire les risques d'électrocution. Si la fiche CA ne peut être insérée correctement dans une prise d'alimentation CA non polarisée, ne limez pas et ne coupez pas la broche plus large. L'utilisateur a la responsabilité de remplacer toute prise de courant désuète.

ATTENTION :

- Lorsque vous n'utilisez pas l'alimentation CA, débranchez le cordon d'alimentation CA de la prise de courant murale et de l'appareil en tirant sur la fiche (et non sur le cordon).
- Ne touchez pas le cordon d'alimentation CA si vos mains sont humides.
- Insérez complètement la fiche dans la prise en vous assurant qu'aucune partie des broches ne soit exposée.
- La prise électrique à laquelle l'appareil est branché doit être installée près de l'équipement et doit toujours être facilement accessible.

ÉCOUTER LA RADIO

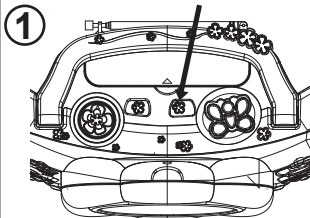

1
Glissez le commutateur des **FONCTIONS** situé sur le dessus de l'appareil sur la position **RADIO** afin de mettre la radio en marche et choisir le mode de la radio. Le voyant de **MISE EN/HORS FONCTION** s'allumera.

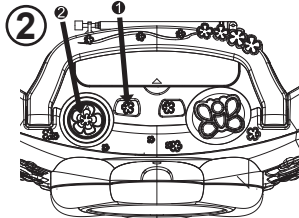

2
Sélectionnez la bande désirée, **AM**, **FM** ou **FM ST.** (stéréo) en glissant le sélecteur des bandes **BANDE 1** sur la position désirée. Syntonisez la station radio de votre choix en tournant la commande de syntonisation **2**.

REMARQUES :

- Si vous choisissez le **FM ST.** et syntonisez une station **FM stéréo**, le voyant **FM ST.** s'allumera.
- Si vous écoutez une station **FM stéréo** faible, vous pouvez habituellement améliorer la réception en glissant l'interrupteur des **BANDES** de **FM ST.** à **FM** (le son sera maintenant en mono).

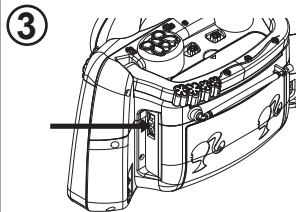

3
Ajustez la commande de **VOLUME** au niveau désiré.

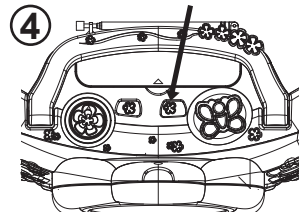

4
Pour mettre la radio hors fonction, glissez l'interrupteur des **FONCTIONS** sur la position **'OFF'** (hors fonction); le voyant **'MISE EN/HORS FONCTION'** s'éteindra.

ANTENNES

AM—Cet appareil possède une antenne AM en ferrite interne, qui procure une réception adéquate dans la plupart des régions. Si la réception est faible, tournez tout l'appareil afin d'améliorer la réception.

FM—L'antenne FM télescopique ne sert qu'à la réception du FM. Si la réception est faible, ajustez la longueur et l'angle de l'antenne.

FONCTIONNEMENT (SUITE)

INSÉRER ET JOUER UN DISQUE COMPACT

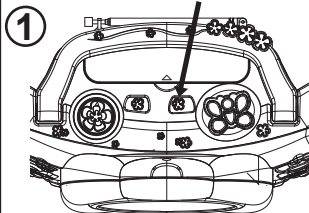

Glissez le commutateur des **FONCTIONS** sur la position **CD** afin de mettre l'appareil en marche et de choisir le mode **CD**; le voyant de **MISE EN/HORS FONCTION** s'allumera. Ouvrez le couvercle du compartiment du **CD** en tirant sur la porte du **CD**.

Insérez un disque sur le moyeu du centre (côté de l'étiquette vers le haut) et enfoncez-le délicatement afin de vous assurer qu'il est bien ancré sur le moyeu. Refermez le couvercle du compartiment du **CD**.

Insérez le casque d'écoute (non fourni) dans la prise de **CASQUE D'ÉCOUTE** ou écoutez le son à travers les haut-parleurs.

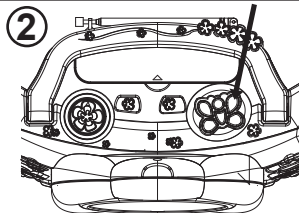

Le lecteur lira la table des matières et l'affichage indiquera le nombre total de pistes que contient le disque. Appuyez sur la touche de **LECTURE/PAUSE** ► pour lancer la lecture de la piste 1.

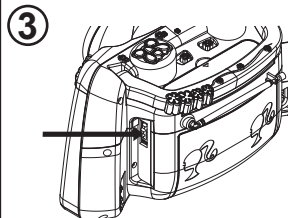

Ajustez la commande de volume au niveau désiré.

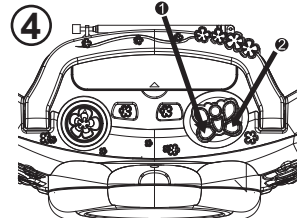

Pour sauter d'une piste vers l'avant ou l'arrière à travers les pistes du disque, appuyez sur la touche de **SAUT/RECHERCHE** ◀◀ ① ou ▶▶ ②. Pour effectuer une recherche vers l'avant ou l'arrière à travers l'une des pistes du disque, maintenez enfoncée la touche **SAUT/RECHERCHE** ◀◀ ① ou ▶▶ ②.

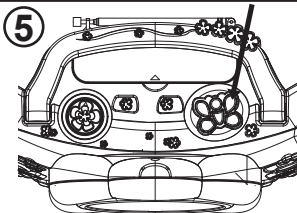

5 Appuyez sur la touche de LECTURE/PAUSE
 ► pour effectuer une pause de la lecture.
 Appuyez sur la touche de LECTURE/PAUSE
 ► pour continuer la lecture.

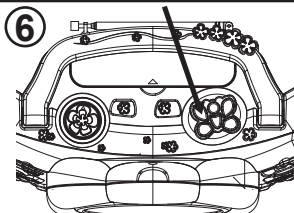

6 Lorsque la lecture du disque est terminée,
 celui-ci arrêtera. Appuyez sur la touche
 d'ARRÊT (■) pour arrêter le disque avant la fin.

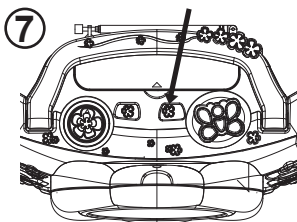

7 Pour mettre l'appareil hors fonction, glissez le
 commutateur des FONCTIONS sur la position
 de MISE HORS FONCTION; le voyant de
 MISE EN/HORS FONCTION s'éteindra.

FONCTIONNEMENT (SUITE)**NOTES SE RAPPORTANT À LA LECTURE DES CD :**

- Cet appareil peut jouer les disques compacts standard ou les disques simples de 3 po; aucun adaptateur n'est requis.
- Si le disque est inséré incorrectement, s'il est sale, endommagé ou simplement absent, l'indication 'no' apparaîtra à l'affichage.
- Même si ce lecteur CD portable peut lire les disques CD-R et CD-RW, en plus des CD standard, il est possible que la lecture des disques CD-R et CD-RW soit affectée par le type de logiciel utilisé pour créer les disques ainsi que par la qualité et l'état des supports vierges que vous utilisez. La lecture ne peut être garantie à 100%. Ceci n'indique pas une défectuosité de l'appareil.

PRISE D'ENTRÉE AUXILIAIRE

En utilisant un câble de raccord audio (non inclus), vous pouvez entendre le son d'un appareil audio externe à travers les haut-parleurs de cet appareil. Avant d'effectuer les raccords, mettez tous vos composants hors fonction.

Glissez le commutateur des FONCTIONS sur la position AUX pour mettre l'appareil en marche et choisir le mode AUX (composant auxiliaire). Branchez un câble de raccord (non inclus) entre la prise AUX ou la SORTIE DE LIGNE ('line out') du composant audio externe et la prise d'ENTRÉE AUXILIAIRE ('aux in') de cet appareil; il est situé sur le côté de l'appareil. (Ne pas raccorder le composant externe à travers la prise de CASQUE D'ÉCOUTE de cet appareil.) Mettez le composant externe en marche et commencez la lecture; le son du composant externe sortira à travers les haut-parleurs de cet appareil. Tournez la commande de VOLUME afin d'ajuster le volume au niveau désiré.

Pour mettre l'appareil hors fonction, retirez la fiche de la prise d'ENTRÉE AUXILIAIRE, puis glissez le commutateur des FONCTIONS sur la position HORS FONCTION.

FONCTIONNEMENT (SUITE)

RÉPÉTER LA LECTURE D'UNE PISTE

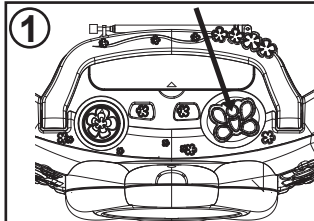

1
Lorsque vous êtes en mode d'arrêt ou de lecture du CD, appuyez une fois sur la touche de RÉPÉTITION; "REP 1" s'affiche sur l'écran LCD.

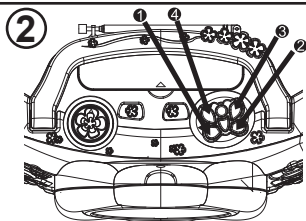

2
Appuyez sur la touche de SAUT/ RECHERCHE ►► 1 ou ◀◀ 2 pour choisir une piste et appuyez sur la touche de LECTURE/PAUSE ►► 3 pour lancer la lecture; l'appareil jouera sans arrêt la piste sélectionnée, jusqu'à ce que vous appuyiez sur la touche d'ARRÊT (■) 4.

RÉPÉTER LA LECTURE DE TOUTES LES PISTES

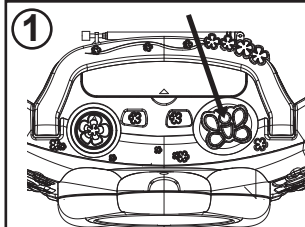

1
En mode d'arrêt ou de lecture du CD, appuyez deux fois sur la touche de RÉPÉTITION; "REP ALL" reste affiché sur l'écran LCD.

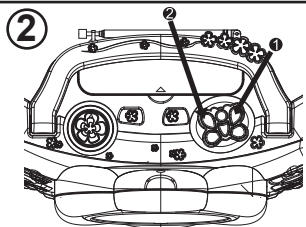

2
Appuyez sur la touche de LECTURE/PAUSE ►► 1 pour lancer la lecture; l'appareil jouera sans arrêt toutes les pistes du CD, jusqu'à ce que vous appuyiez sur la touche d'ARRÊT (■) 2.

POUR ANNULER OU ARRÊTER LA LECTURE RÉPÉTÉE :

- POUR ARRÊTER LA LECTURE RÉPÉTÉE, appuyez une fois sur la touche d'ARRÊT (■).
- POUR ANNULER LA LECTURE RÉPÉTÉE, appuyez plusieurs fois sur la touche de RÉPÉTITION, jusqu'à ce que "REP 1/REP ALL" disparaisse de l'écran LCD.

FONCTIONNEMENT (SUITE)

PROGRAMMER LA MÉMOIRE (JUSQU'À 20 PISTES)

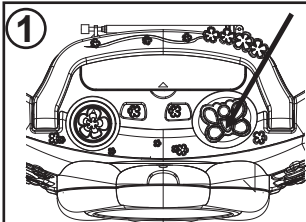

1 Lorsque vous êtes en mode d'arrêt du CD, appuyez sur la touche PROG; "PROG" et "1" (le numéro de la programmation) clignoteront sur l'écran LCD.

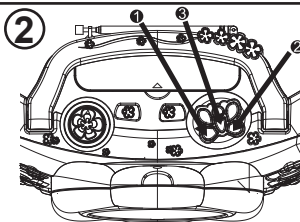

2 Choisissez la première piste que vous désirez jouer à l'aide de la touche de SAUT/ RECHERCHE ◀◀ 1 ou ▶▶ 2, puis appuyez de nouveau sur la touche PROG. 3. Répétez cette étape pour programmer des pistes additionnelles (jusqu'à 20 pistes).

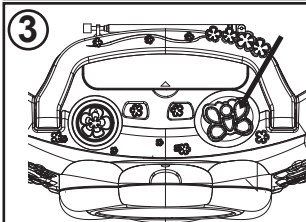

3 Appuyez sur la touche de LECTURE/PAUSE ▶▶ afin de lancer la lecture programmée. Ajustez la commande de VOLUME selon vos préférences.

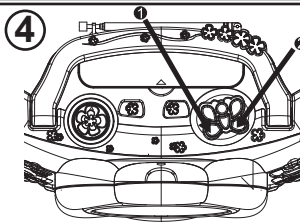

4 Pour avancer ou reculer à travers les pistes programmées, appuyez sur la touche de SAUT/ RECHERCHE ◀◀ 1 ou ▶▶ 2. Lorsque la lecture du disque sera terminée, celui-ci s'arrêtera.

REMARQUES :

- La programmation consiste à choisir préalablement l'ordre dans lequel une série de pistes sera jouée.
- Appuyez deux fois sur la touche de RÉPÉTITION pendant la lecture programmée afin d'activer la répétition de toutes les pistes (toutes les pistes de la programmation seront répétées continuellement); "REP ALL" reste affiché sur l'écran LCD.
- Appuyez sur la touche d'ARRÊT (■) afin d'arrêter la disque avant la fin.
- Appuyez sur la touche d'ARRÊT (■) lorsque le disque est déjà arrêté afin d'effacer la programmation.

FONCTIONNEMENT (SUITE)



Barbie a une petite surprise pour toi ! Suis simplement les instructions ci-dessous et regarde ce que tu peux faire avec ton bouton Magique!

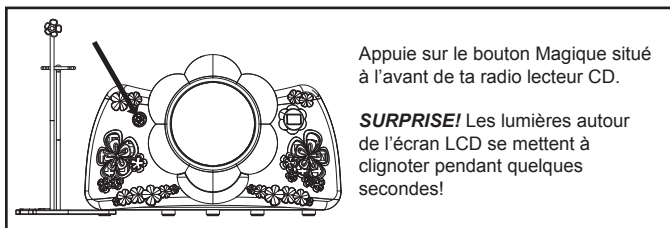

Appuie sur le bouton Magique situé à l'avant de ta radio lecteur CD.

SURPRISE! Les lumières autour de l'écran LCD se mettent à clignoter pendant quelques secondes!

SCENE POUR BARBIE : INSTRUCTIONS DE MONTAGE

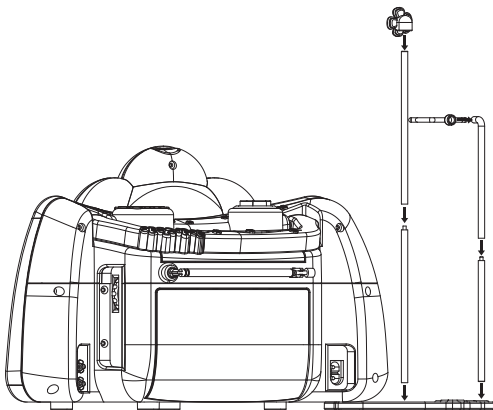

SOIN ET ENTRETIEN

ENTRETIEN DES DISQUES COMPACTS

- Manipulez vos disques avec soin. Tenez les disques compacts par les rebords. Ne laissez pas vos doigts entrer en contact avec la surface brillante et non imprimée du disque.

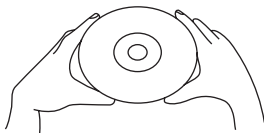

- Ne collez pas de ruban autocollant et autres autocollants sur la surface de l'étiquette du disque.

- Nettoyez le disque régulièrement à l'aide d'un chiffon doux et sec, libre de toute charpie. N'utilisez jamais de détergents ni de solutions de nettoyage abrasives pour nettoyer le disque. Au besoin, utilisez une trousse de nettoyage pour DC.

- Si la lecture d'un disque saute ou se fige sur une section du disque compact, il est probablement sale ou endommagé (égratigné).

- Lorsque vous nettoyez un disque compact, essuyez-le en lignes droites, depuis le centre du disque compact jusqu'au rebord extérieur de celui-ci. Ne l'essuyez jamais en pratiquant des mouvements circulaires.



- Cet appareil a été conçu pour ne jouer que des disques compacts affichant le logo d'identification ci-contre. D'autres disques peuvent ne pas être conformes à la norme des CD et être incapables de jouer correctement.



- Pour éviter d'être endommagés, les disques compacts devraient être stockés dans leurs boîtiers originaux après chaque utilisation.

- N'exposez pas les disques compacts à la lumière directe du soleil, aux degrés d'humidité et de température élevés, à la poussière, etc. Toute exposition prolongée à des niveaux de température élevés risque de tordre le disque compact.

- Ne collez pas d'étiquettes et n'écrivez rien sur l'un ou l'autre des côtés du disque compact. Les instruments d'écriture pointus ou l'encre risquent d'endommager la surface du disque.

ENTRETIEN DU BOÎTIER DE L'APPAREIL

Lorsque le boîtier devient sale, essuyez-le avec un chiffon non abrasif. N'utilisez pas de cires, de polis en vaporisateur ni de nettoyeurs abrasifs sur le boîtier.

MISE EN GARDE

Ne laissez pas d'eau pénétrer à l'intérieur de l'appareil pendant le nettoyage.

Si l'appareil affiche un problème, consultez le guide de dépannage ci-dessous avant de placer un appel de service.

PROBLÈME	CAUSE POSSIBLE	SOLUTION
Le lecteur CD ne joue pas.	Le commutateur des FONCTIONS n'a pas été réglé sur CD.	Réglez le commutateur des FONCTIONS sur CD.
	Le disque est inséré incorrectement.	Réinsérez correctement le disque.
	Le cordon d'alimentation CA n'est pas branché.	Vérifiez le branchement du cordon d'alimentation CA.
Le disque saute pendant la lecture ou la lecture est saccadée.	Le compartiment du CD n'est pas fermé.	Refermez le compartiment du CD.
	Le disque est inséré incorrectement.	Réinsérez correctement le disque.
	Le disque est sale ou défectueux.	Essayez un autre disque.
	Il y a présence de condensation sur le disque.	Essayez le disque à l'aide d'un chiffon doux.
Le son des radiodiffusions AM ou FM est médiocre ou absent.	La station n'est pas bien syntonisée correctement.	Syntonisez la station AM ou FM de nouveau.
	FM : L'antenne télescopique n'est pas bien ajustée.	Réorientez l'antenne FM.
	AM : L'unité n'est pas bien placée.	Tournez l'unité jusqu'à ce que vous obteniez la meilleure réception.
	Le commutateur des FONCTIONS n'a pas été réglé sur CD.	Réglez le commutateur des FONCTIONS sur CD.
	Le volume est au minimum.	Augmentez le volume.

Garantie

Ce produit est couvert par notre garantie de deux ans. Pour toute mise en oeuvre de la garantie ou du service après-vente, vous devez vous adresser à votre revendeur muni de votre preuve d'achat. Notre garantie couvre les vices de matériel ou de montage imputables au constructeur à l'exclusion de toute détérioration provenant du non-respect de la notice d'utilisation ou de toute intervention intempestive sur l'article (telle que démontage, exposition à la chaleur ou à l'humidité...). **Note** : Veuillez garder ce mode d'emploi, il contient d'importantes informations. Le contenu de ce mode d'emploi peut changer sans préavis. Aucune partie de ce mode d'emploi ne doit être reproduite sans le consentement écrit du fabricant.

Référence : RCD160BB

Conçu et développé en Europe – Fabriqué en Chine

©2009 Barbie, Inc. All rights Reserved.

©2009 LEXIBOOK®

LEXIBOOK S.A, 2, avenue de Scandinavie, 91953 Courtaboeuf Cedex France
Assistance technique : 0892 23 27 26 (0,34 € TTC/Min), www.lexibook.com



Informations sur la protection de l'environnement

Tout appareil électrique usé est une matière recyclable et ne devrait pas faire partie des ordures ménagères! Nous vous demandons de bien vouloir nous soutenir en contribuant activement au ménagement des ressources et à la protection de l'environnement en déposant cet appareil dans des sites de collecte (si existants).



SAFETY PRECAUTIONS



CAUTION

**RISK OF ELECTRIC SHOCK
DO NOT OPEN**



CAUTION: TO REDUCE THE RISK OF ELECTRIC SHOCK, DO NOT REMOVE COVER (OR BACK). NO USER-SERVICEABLE PARTS INSIDE. REFER SERVICING TO QUALIFIED SERVICE PERSONNEL.

ENGLISH



DANGEROUS VOLTAGE:

The lightning flash with arrowhead symbol within an equilateral triangle is intended to alert the user to the presence of uninsulated dangerous voltage within the product's enclosure that may be of sufficient magnitude to constitute a risk of electric shock to persons.



ATTENTION :

The exclamation point within an equilateral triangle is intended to alert the user to the presence of important operating and maintenance (servicing) instructions in the literature accompanying the appliance.



DANGER :

Invisible and hazardous laser radiation when open and interlock failed or defeated. Avoid direct exposure to beam.

LASER SAFETY: This unit employs a laser. Only qualified service personnel should attempt to service this device due to possible eye injury.

CAUTION: USE OF CONTROLS, ADJUSTMENTS OR PERFORMANCE PROCEDURE HEREIN MAY RESULT IN HAZARDOUS RADIATION EXPOSURE.

SAFETY INSTRUCTIONS

1. Read these instructions.
2. Keep these instructions.
3. Heed all warnings.
4. Follow all instructions.
5. Do not use this unit near water.
6. Clean only with a dry cloth.
7. Do not block any ventilation openings. Install in accordance with manufacturer's instructions.
8. Do not install near any heat sources such as radiators, heat registers, stoves or other apparatus (including amplifiers) that produce heat.
9. Do not defeat the safety purpose of the polarized or grounding-type plug. A polarized plug has two blades with one wider than the other. A grounding-type plug has two blades and a third grounding prong. The wide blade or the third prong are provided for your safety. If the provided plug does not fit into your outlet, consult an electrician for replacement of the obsolete outlet.
10. Protect the power cord from being walked on or pinched particularly at plugs, convenience receptacles, and the point where they exit from the unit.
11. Only use attachments/accessories specified by the manufacturer.
12. Unplug this unit during lightning storms or when unused for long periods of time.
13. Refer all servicing to qualified service personnel. Servicing is required when the unit has been damaged in any way, such as the following: the power-supply cord or plug has been damaged; liquid has been spilled or objects have fallen into the unit; and/or the unit has been exposed to rain or moisture, does not operate normally, has changed its performance or has been dropped.
14. This unit should not be exposed to dripping or splashing water and no object filled with liquids such as vases should be placed on the unit.
15. Do not overload wall outlet. Use only power source as indicated.
16. Use replacement parts as specified by the manufacturer.
17. The product may be mounted to a wall only if recommended by the manufacturer.
18. Upon completion of any service or repairs to this product, ask the service technician to perform safety checks.

PROTECT YOUR FURNITURE

This model is equipped with non-skid rubber “feet” to prevent the product from moving when you operate the controls. These “feet” are made from non-migrating rubber material specially formulated to avoid leaving any marks or stains on your furniture. However certain types of oil based furniture polishes, wood preservatives or cleaning sprays may cause the rubber “feet” to soften and leave marks or a rubber residue on your furniture.

To prevent any damage to your furniture, we strongly recommend that you purchase small self-adhesive felt pads, available at hardware stores and home improvement centers everywhere, and apply these pads to the bottom of the rubber “feet” before you place the product on fine wooden furniture.

NOTES:

- Please avoid using this unit in places of high temperature or humidity over prolonged periods of time as damage may occur.
- Exposure to direct sunlight in places such as car interiors may cause the unit to become warped and/or lead to malfunctioning.
- Avoid using or storing this unit in dusty or sandy locations.

PREPARATION FOR USE

GETTING STARTED

- Operate controls and switches as described in the manual.
- Before turning on the power, make certain that the AC Power cord is properly installed.
- Store your CDs in a cool area to avoid damage from heat.
- When moving the unit, be sure to first disconnect the AC Power cord.

UNPACKING AND SET UP

- Carefully remove the main unit and the AC Power cords from the display carton. Remove all the packing material from the unit. Remove any decorative or descriptive labels from the front or top of the cabinet. Do not remove any labels from the back or bottom of the cabinet.
- Carefully remove any small strips of tape that may have been used to prevent the CD door from opening in transit.
- Unwind the AC Power cord and extend it to its full length.
- This unit was shipped with a dummy CD transit card in the CD player. This dummy CD prevents the laser pick up from moving during shipment. This card must be removed before you can insert your own CDs. Lift the CD Door OPEN Tab to open the CD door. Carefully remove the dummy CD from the player and discard it. Close the CD door.
- Place the unit on a flat, level surface such as a table, desk, counter, shelf, etc, convenient to a 230V 50Hz AC outlet, out of direct sunlight, and away from sources of excess heat, dust, moisture, or strong magnetic fields.

LOCATION OF CONTROLS

Front and back views

ENGLISH

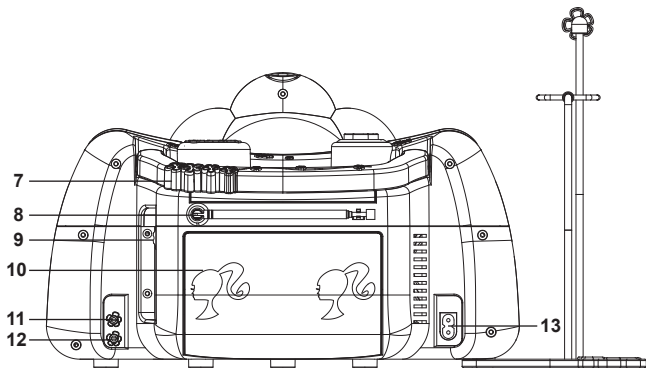
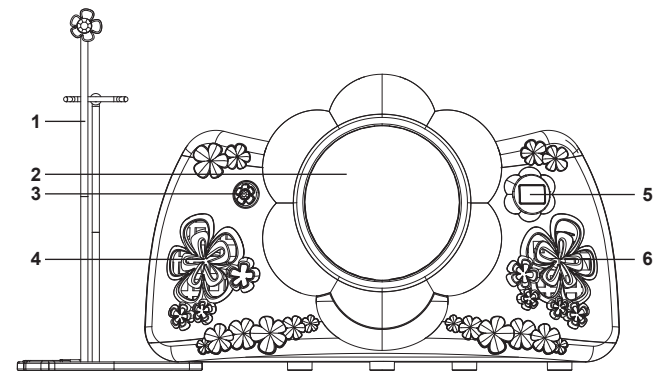

- | | |
|--|--------------------------|
| 1. Stage for Barbie | 7. Carrying handle |
| 2. CD compartment | 8. FM telescopic antenna |
| 3. Magic button | 9. VOLUME control |
| 4. Left speakers | 10. Battery compartment |
| 5. LCD display with POWER and FM ST.
(FM stereo) indicators | 11. AUX IN jack |
| 6. Right speakers | 12. HEADPHONE jack |
| | 13. AC power jack |

Top side view

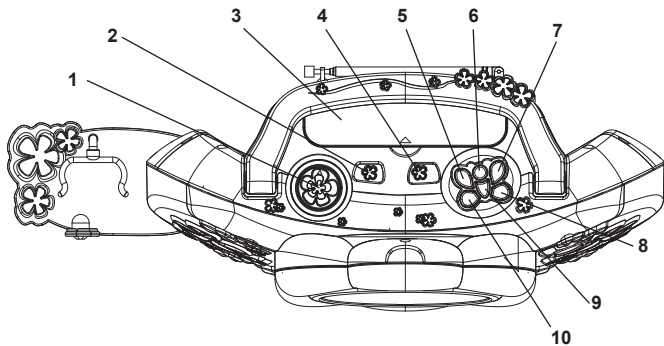

1. TUNING control
2. BAND (AM/FM/FM ST.) switch
3. Secret compartment
4. FUNCTION (AUX/RADIO/ CD/OFF) switch
5. STOP (■) button
6. REPEAT button
7. PLAY/PAUSE ▶| button
8. SKIP/SEARCH ▶▶ button
9. PROG. button
10. SKIP/SEARCH ◀◀ button

POWER SOURCES

This Radio/CD player requires either six (6) "C" size batteries --- (not included) or an AC power cord (included).

BATTERY INSTALLATION

1. Remove the Battery Compartment door on the back of the unit by sliding it open.
2. Insert six (6) "C" size batteries (not included) according to the polarity diagram inside the Battery Compartment (as shown below). Alkaline batteries are recommended for the longest playing time.
3. Replace the Battery Compartment door

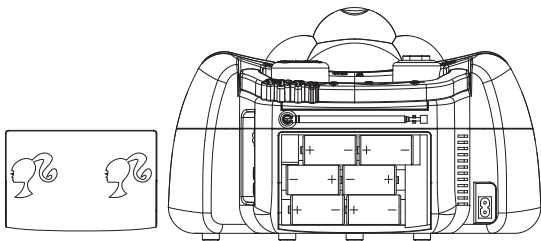

- * Replacement of batteries must be done by an adult.
- * Do not mix old and new batteries.
- * Do not mix alkaline, standard (carbon-zinc) or rechargeable (nickel-cadmium) batteries.
- * The supply terminals are not to be short-circuited.
- * Non-rechargeable batteries are not to be recharged.
- * Exhausted batteries are to be removed.
- * Only batteries of the equivalent type are to be used.
- * Batteries are to be inserted with the correct polarity.
- * Dispose of batteries properly.
- * Do not dispose of batteries in fire; batteries may explode or leak.
- * Do not use rechargeable batteries.
- * Rechargeable batteries are to be removed before being charged.
- * **WARNING:** Mal-function or loss of memory may be caused by strong frequency interference or electrostatic discharge. Should any abnormal function occur, remove and reconnect the batteries, or unplug the AC/DC adapter from the mains socket and re-plug it again.

POWER SOURCES (CONTINUED)

AC OPERATION

To operate the unit using AC power, connect the small end of the AC power cord to the AC power jack on the rear of the unit and insert the plug into an AC outlet having 230V AC, 50Hz only. The batteries are automatically disconnected when the AC adapter is used.

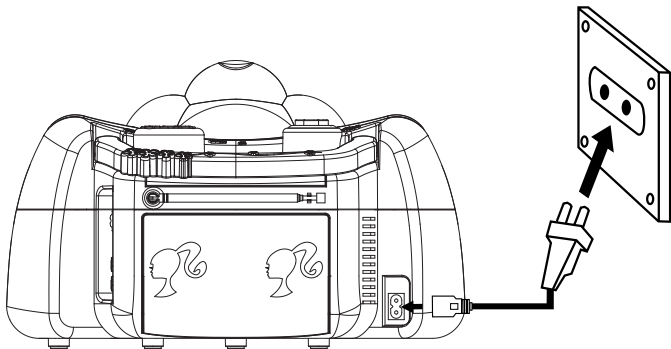

ENGLISH

CAUTION:

- When not using AC power, disconnect the AC power cord from the wall outlet and from the unit by pulling the plug (not the cord).
- Do not touch the AC power cord with wet hands.
- Fully insert the plug without exposing any part of the blade.
- The socket-outlet shall be installed near the equipment and shall be easily accessible.

OPERATION

LISTENING TO THE RADIO

1

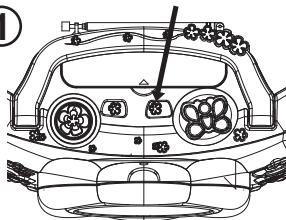

Slide the **FUNCTION** switch to the **RADIO** position to turn the unit on and select Radio mode; the **POWER** indicator will light.

2

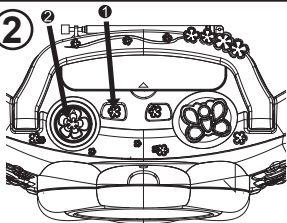

Slide the **BAND** switch ① to select **AM**, **FM** or **FM ST.** (Stereo). Tune a desired station by turning the **TUNING** control ②.

NOTES:

- If you select **FM ST.** and you tune to a **FM Stereo** station, the **FM ST.** indicator will light.
- If you are listening to a weak **FM Stereo** station, you can usually improve the reception by sliding the **BAND** switch from **FM ST.** to **FM** (the sound will now be in mono).

3

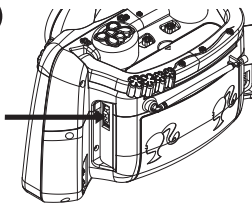

Adjust the **VOLUME** control as desired.

4

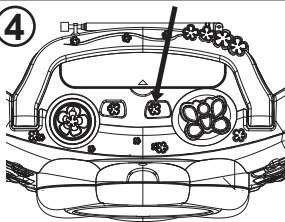

To turn the radio off, slide the **FUNCTION** switch to the **OFF** position; the **POWER** indicator will turn off.

ANTENNAS

AM—**AM**—This unit has a built-in ferrite rod antenna, which provides adequate reception in most areas. If reception is weak, turn the unit to improve reception.

FM—The **FM Telescopic Antenna** is for **FM** reception only. If reception is weak, adjust the length and the angle of the antenna.

OPERATION (CONTINUED)

TO INSERT AND PLAY A CD

1

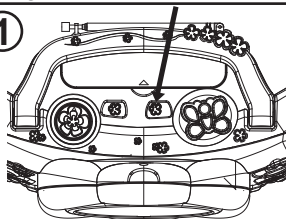

Slide the **FUNCTION** switch to the **CD** position to turn the unit on and select **CD** mode; the **POWER** indicator will light. Open the **CD** compartment lid by gently pulling down the door. Insert a disc onto the center spindle (label side up) and push down gently to make sure it is securely on the spindle. Close the **CD** compartment lid. Insert the headphones (not included) into the **HEADPHONE** jack or just listen through the speakers.

2

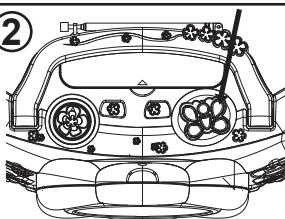

The player will read the **Table of Contents** and the display will show the total number of tracks on the disc. Press the **PLAY/PAUSE** button to begin playback on **Track 1**.

3

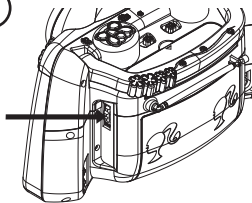

Adjust the **VOLUME** control as desired.

4

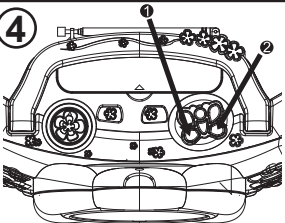

To skip forward or backward through the tracks on the disc, press and release the **SKIP/SEARCH** button 1 or button 2. To search forward or backward through the disc, press and hold the **SKIP/SEARCH** button 1 or button 2.

OPERATION (CONTINUED)

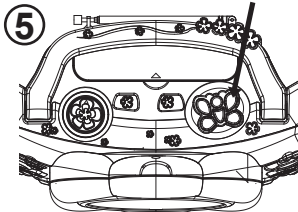

Press the **PLAY/PAUSE** (⏮) button to pause playback.
Press the **PLAY/PAUSE** (⏮) button to continue playback.

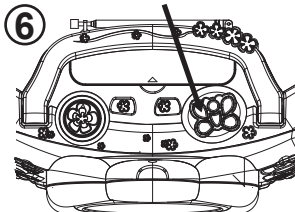

When the disc is through playing, it will stop.
Press the **STOP** (■) button to stop the disc before it is finished.

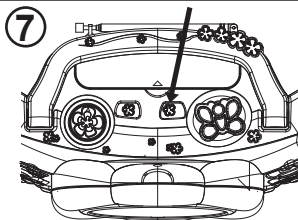

To turn the unit off, slide the **FUNCTION** switch to the OFF position; the **POWER** indicator will turn off.

CD PLAYBACK NOTES:

- This unit is capable of playing standard CDs or 3" singles; no adapter is required.
- If a disc is inserted incorrectly, dirty, damaged or not present at all, "no" will appear in the display.
- Although this unit can read CD-R and CD-RW discs, in addition to normal CDs, the playability of those discs may be affected by the type of software that was used to create the discs, as well as the blank media you are using. 100% playability cannot be guaranteed. This is not an indication of a problem with this unit.

AUX IN Jack

By using a home audio connection cable (not included), you can listen to an external audio unit through this unit's speakers. Before making any connections, turn off the power to all equipment.

Slide the FUNCTION switch to AUX to turn the unit on and select AUX mode. Plug a connection cable (not included) between the AUX or LINE OUT jack on the external audio unit and this unit's AUX IN jack (side of the unit). (Do not connect it to this unit's HEADPHONE jack.) Turn on the external audio unit and start playback; the external unit's output sound will be heard through this unit's speakers. Rotate the VOLUME control to adjust the volume level as desired.

To turn the unit off, remove the plug from the AUX IN jack, then slide the Function switch to OFF.

OPERATION (CONTINUED)

TO REPEATEDLY PLAY BACK ONE TRACK

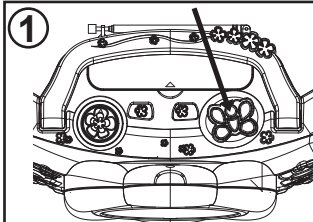

While either in CD Stop or Playback mode, press the REPEAT button once; "REP 1" is displayed on the LCD display.

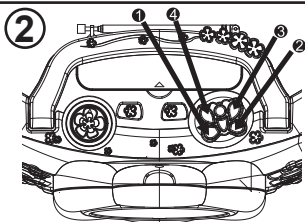

Press the SKIP/SEARCH **1** or **2** button to select a track and press **3** the PLAY/PAUSE **3** button to start playback and the unit will play the selected track over and over until the STOP **4** button is pressed.

TO REPEATEDLY PLAY BACK ALL TRACKS

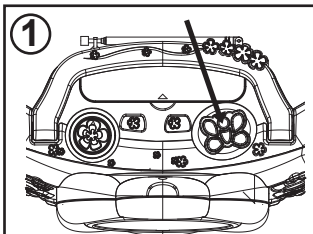

While either in CD Stop or Playback mode, press the REPEAT button twice; "REP ALL" is displayed steadily on the LCD screen.

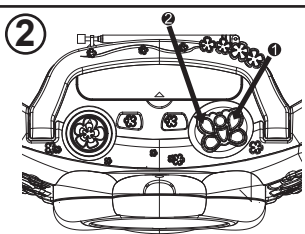

Press the PLAY/PAUSE **1** button to start playback and the unit will then play all the tracks on the CD over and over until the STOP **2** button 2 is pressed.

TO CANCEL OR STOP REPEAT PLAYBACK:

- **TO STOP REPEAT PLAYBACK**, press the STOP **4** button once.
- **TO CANCEL REPEAT PLAYBACK**, press the REPEAT button several times until "REP 1/REP ALL" disappears from the LCD display.

OPERATION (CONTINUED)

TO PROGRAM THE MEMORY (UP TO 20 TRACKS)

1

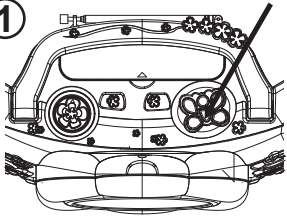

While in CD Stop mode, press the PROG. button; "PROG" and "1" (the program number) will blink on the LCD display and "01" (the program number) will blink.

2

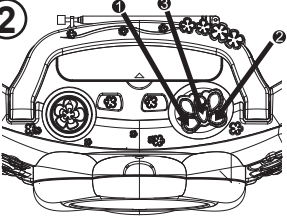

Select the first track to be played back using the SKIP/SEARCH \lll ① or \ggg ② button, then press the PROG. button ③ again. Repeat this step to program additional tracks (up to 20 tracks).

3

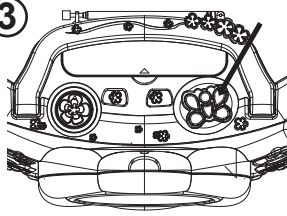

Press the PLAY/PAUSE II button to begin Programmed playback. Adjust the VOLUME control as desired.

4

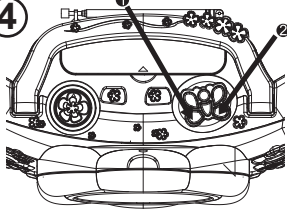

To skip forward or backward through the programs, press the SKIP/SEARCH \lll ① or \ggg ② button. When the disc is through playing, it will stop.

NOTES:

- Programming is the ability to preselect the order in which a series of tracks will be played.
- Press the REPEAT button twice during Programmed playback to activate Repeat All (all the tracks in the program will repeat continuously); "REP ALL" is displayed steadily on the LCD screen.
- Press the STOP (■) button to stop the disc before it is finished.
- Press the STOP (■) button while in the Stop mode to clear the program.

OPERATION (CONTINUED)



Barbie has a surprise just for you!
Just follow the instructions below and
see what you can do with your
Magic button!

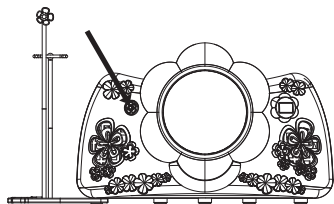

Press the Magic button on the
front of your radio CD player.

SURPRISE! The LED lights
around the LCD screen start to
blink!

STAGE FOR BARBIE : ASSEMBLY INSTRUCTIONS

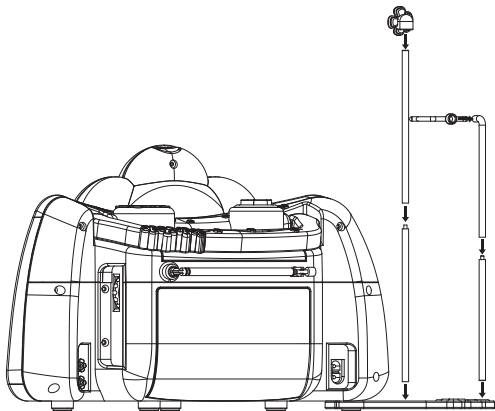

CARE AND MAINTENANCE

CARING FOR COMPACT DISCS

- Treat the compact disc carefully. Handle the compact disc only by its edges. Never allow your fingers to come in contact with the shiny, unprinted side of the compact disc.
- Do not attach adhesive tape, stickers, etc. to the compact disc label.

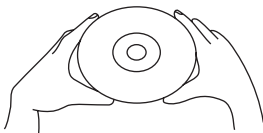

- Clean the compact disc periodically with a soft, lint-free, dry cloth. Never use detergents or abrasive cleaners to clean the compact disc. If necessary, use a CD cleaning kit.
- If a disc skips or gets stuck on a section of the compact disc, it is probably dirty or damaged (scratched).

- When cleaning the compact disc, wipe in straight lines from the center of the compact disc to the outer edge of the compact disc. Never wipe in circular motions.

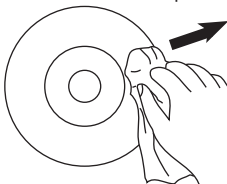

- This unit is designed to play only compact discs bearing the identification logo as shown here. Other discs may not conform to the CD standard and may not play properly.

- Compact Discs should be stored in their cases after each use to avoid damage.

- Do not expose compact discs to direct sunlight, high humidity, high temperatures or dust, etc. Prolonged exposure or extreme temperatures can warp the compact disc.

- Do not stick or write anything on either side of the compact disc. Sharp writing instruments, or the ink, may damage the surface.



COMPACT
disc
DIGITAL AUDIO

CARE OF THE CABINET

If the cabinet becomes dusty, wipe it with a soft, dry dust cloth. Do not use any wax, polish sprays or abrasive cleaners on the cabinet.

CAUTION

Never allow any water or other liquids to get inside the unit while cleaning.

TROUBLESHOOTING GUIDE

If you experience a problem with this unit, check the chart below before calling for service.

SYMPTOM	CAUSE	SOLUTION
CD will not play.	FUNCTION switch not set to CD.	Set FUNCTION switch to CD.
	Disc inserted incorrectly.	Reinsert disc correctly.
	AC power cord not connected.	Check AC power cord connection.
CD skips while playing and/or erratic playback.	CD compartment not closed.	Close CD compartment.
	Disc inserted incorrectly.	Reinsert disc correctly.
	Dirty or defective disc.	Try another disc.
	Moisture condensation on disc.	Wipe disc with soft cloth.
AM or FM, poor or no sound.	Station is not tuned properly.	Retune the AM or FM broadcast station.
	FM: Antenna is not properly adjusted.	Reorient FM antenna.
	AM: Unit is not positioned correctly.	Rotate unit until best reception is obtained.
	FUNCTION switch not set to RADIO.	Set FUNCTION switch to RADIO.
	Volume at minimum.	Increase volume.

WARRANTY

NOTE: Please keep this instruction manual, it contains important information. This product is covered by our two-year warranty. To make use of the warranty or the after-sales service, please contact your retailer and supply proof of purchase. Our warranty covers material or installation-related defects attributable to the manufacturer, with the exception of wear caused by failure to respect the instructions for use or any unauthorised work on the equipment (such as dismantling, exposure to heat or damp, etc.).

Reference: RCD160BB

Designed and developed in Europe – Made in China

LEXIBOOK UK Ltd, Unit 10 Petersfield Industrial Estate, Bedford Road,
Petersfield, Hampshire, GU32 3QA, United Kingdom, Helpline: 0808 100 3015,
<http://www.lexibook.com>

©2009 Barbie, Inc. All rights Reserved.

©2009 LEXIBOOK®



Environmental Protection

Unwanted electrical appliances can be recycled and should not be discarded along with regular household waste! Please actively support the conservation of resources and help protect the environment by returning this appliance to a collection centre (if available).



PRECAUCIONES DE SEGURIDAD



CAUTION

RIESGO DE DESCARGA
ELÉCTRICA
NO ABRIR



PRECAUCIÓN:

PARA REDUCIR EL RIESGO DE DESCARGA ELÉCTRICA, NO RETIRE LA CUBIERTA (O PARTE TRASERA). NO HAY PIEZAS EN EL INTERIOR SUSCEPTIBLES DE SER MANIPULADAS POR EL USUARIO. EN CASO DE AVERÍA, SOLICITE ASISTENCIA TÉCNICA DE PERSONAL CUALIFICADO.



TENSIÓN PELIGROSA:

El símbolo del rayo dentro de un triángulo equilátero, advierte al usuario de la presencia de tensiones peligrosas, sin aislamiento, en el interior del equipo, que pueden ser de magnitud suficiente como para constituir un riesgo de descarga eléctrica para las personas.



ATENCIÓN:

El signo de exclamación dentro de un triángulo equilátero advierte al usuario de la existencia de instrucciones importantes de mantenimiento (revisión) y funcionamiento en la literatura que acompaña al equipo.



PELIGRO:

Radiación láser invisible y peligrosa si se abre el equipo con el bloqueo de seguridad defectuoso o anulado éste. Evite la exposición directa al rayo láser.

SEGURIDAD LÁSER: Esta unidad emplea un láser. Solamente personal de reparación cualificado debe intentar reparar este equipo, ya que hay peligro de daño a los ojos.

PRECAUCIÓN: EL USO DE CONTROLES, AJUSTES O PROCEDIMIENTOS DE FUNCIONAMIENTO NO DESCRITOS AQUÍ, PUEDEN RESULTAR EN UNA EXPOSICIÓN A LA RADIACIÓN PELIGROSA.

INSTRUCCIONES DE SEGURIDAD

1. Lea estas instrucciones.
2. Guarde estas instrucciones.
3. Respete todas las advertencias.
4. Siga todas las instrucciones.
5. No utilice este equipo cerca de agua.
6. Límpielo únicamente con un paño húmedo.
7. No bloquee ninguna abertura de ventilación. Instálelo siguiendo las instrucciones del fabricante.
8. El producto debe colocarse apartado de fuentes de calor, como radiadores, calentadores, estufas u otros productos (incluyendo amplificadores) que generen calor.
9. No anule la función de seguridad del enchufe polarizado o de tipo con toma de tierra. Un enchufe polarizado tiene dos conectores planos, uno más ancho que el otro. Un enchufe con toma de tierra tiene dos conectores más una tercera borna para tierra. El conector plano más ancho o la tercera borna se proporcionan para su seguridad. Si el enchufe suministrado no encaja en su enchufe de red, consulte con un electricista para que sustituya el enchufe de tipo obsoleto.
10. Proteja el cable de alimentación para evitar que se pise o se pille, particularmente en las zonas de los enchufes, enchufes auxiliares y en el lugar por el que sale el cable del equipo.
11. Utilice únicamente los complementos o accesorios especificados por el fabricante.
12. Desenchufe este equipo durante las tormentas eléctricas o cuando no se vaya a utilizar durante un periodo largo de tiempo.
13. Confíe todas las reparaciones a personal de reparación cualificado. Es necesaria la reparación de la unidad cuando haya sufrido cualquier daño, como los siguientes: el cable de alimentación ha sido dañado; ha caído agua o algún objeto al interior del equipo; la unidad ha estado expuesta a la lluvia o a la humedad, no funciona normalmente, se ha modificado su funcionamiento o se ha caído.
14. No exponga el equipo a goteras o salpicaduras, y no coloque sobre él objetos con líquidos, como por ejemplo vasos.
15. No sobrecargue el enchufe de red de la pared. Utilice solo una alimentación eléctrica con las características indicadas.
16. Utilice las piezas de recambio especificadas por el fabricante.
17. El producto puede montarse en una pared solo cuando así lo recomiende el fabricante.
18. Después de que se realice cualquier inspección o reparación a este producto, solicite al servicio técnico que realice las comprobaciones de seguridad.

PROTEJA SUS MUEBLES

Este modelo está equipado con “pies” de goma antideslizante para evitar que la unidad se mueva cuando maneje los controles. Esto “pies” están fabricados con un material de goma no migratorio formulado especialmente para evitar dejar marcas o manchas en sus muebles. Sin embargo, cierto tipo de ceras para muebles, conservantes de la madera o sprays de limpieza, que utilizan aceites, pueden hacer que los “pies” de goma se ablanden y dejen marcas o un residuo de goma en el mueble. Para evitar cualquier daño a los muebles, le aconsejamos vivamente que adquiera pequeñas piezas de fieltro autoadhesivo, disponibles en ferreterías y en tiendas bricolaje o de artículos para el hogar, y coloque esas piezas en la parte inferior de los “pies” de goma antes de colocar la unidad sobre un mueble de madera de calidad.

NOTAS:

- Evite utilizar este equipo en lugares con alta temperatura o humedad durante periodos de tiempo prolongados, ya que puede sufrir daños.
- La exposición a la luz directa del sol en lugares como el interior de un vehículo, pueden hacer que la carcasa de la unidad se deforme y que se produzcan daños al sistema electrónico.
- Evite utilizar el equipo durante tormentas o en lugares con mucho polvo o con arena.

PREPARACIÓN DE LA UNIDAD

- Maneje los controles e interruptores de la unidad tal como se especifica en este manual.
- Antes de encender la unidad, asegúrese de que el cable de alimentación de red CA esté correctamente instalado.
- Almacene sus discos CD en un lugar fresco para evitar que se estropeen con el calor.
- Cuando traslade el equipo, asegúrese de desconectar primero el cable de red CA.

DESEMBALADO Y PUESTA A PUNTO

- Retire con cuidado la unidad principal y los cables de alimentación CA de la pantalla. Retire del equipo todo el material del embalaje. Retire cualquier etiqueta descriptiva o decorativa de la parte frontal o de la parte superior de la carcasa. No quite las etiquetas situadas en las superficies posterior o inferior de la carcasa.
- Retire con cuidado las pequeñas cintas de plástico que pueden haberse utilizado para evitar que se abra la puerta de la unidad CD durante el traslado.
- Desenrolle el cable de alimentación de red CA y extiéndalo en toda su longitud.
- La unidad se suministra con un CD simulado introducido en el reproductor de CD para su transporte. Este CD simulado evita que el lector láser se mueva durante el traslado de la unidad. Este CD debe retirarse antes de introducir cualquier CD real. Levante la lengüeta de apertura del CD para abrir el compartimento del CD. Retire con cuidado el CD simulado de la unidad reproductora y deséchelo. Cierre la puerta del CD.
- Coloque la unidad en una superficie lisa, como una mesa, escritorio, mostrador, estantería, etc. próxima a un enchufe de pared de 230 VCA, 50 Hz, apartado de la luz directa del sol, y lejos de fuentes de calor excesivo, de polvo, humedad o campos magnéticos fuertes.

SITUACIÓN DE LOS CONTROLES

Vistas frontal y trasera

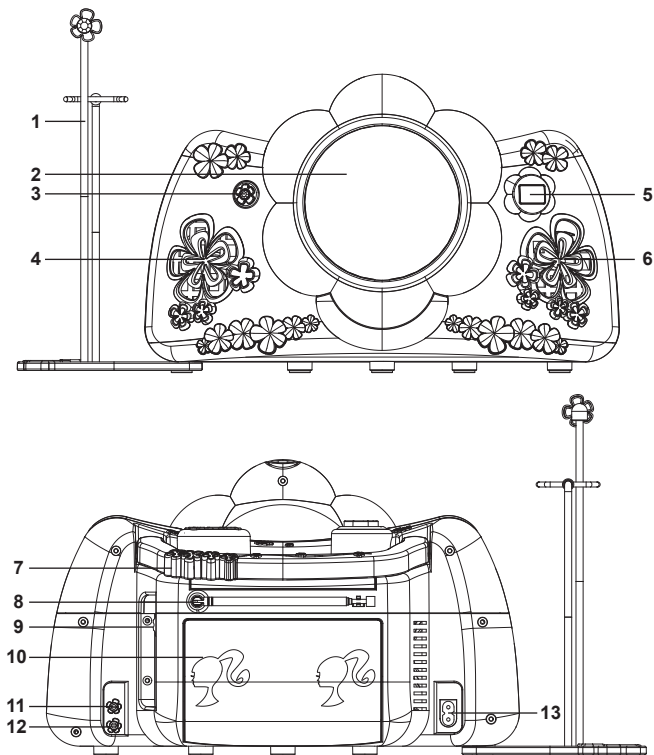

1. Escena para Barbie
2. Compartimento del CD
3. Botón mágico
4. Altavoces izquierdos
5. Pantalla LCD con indicador POWER (encendido) y indicador FM ST. (FM estéreo)
6. Altavoces derechos
7. Asa de transporte
8. Antena telescópica de FM
9. Control de volumen
10. Compartimento de las pilas
11. Conector AUX IN (entrada de audio)
12. Conector auriculares
13. Conector de red eléctrica CA

Parte superior de la unidad

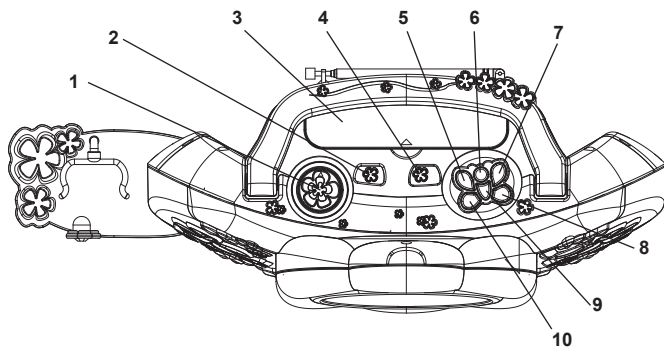

1. Mando de SINTONIZACIÓN
2. Conmutador de banda (AM/FM/FM ST.)
3. Compartimento secreto
4. Interruptor de FUNCIÓN (AUX/RADIO/ OFF/CD)
5. Botón STOP [PARO] (■)
6. Botón REPEAT [REPETIR]
7. Botón PLAY/PAUSE [REPRODUCIR/PAUSA]
8. Botón SKIP/SEARCH [SALTAR/BUSCAR]
9. Botón PROG
10. Botón SKIP/SEARCH [SALTAR/BUSCAR]

ALIMENTACIÓN ELÉCTRICA

Este radio reproductor de CD funciona con seis (6) pilas de tamaño C --- (no incluidas) o bien con el cable de conexión a la red eléctrica CA (incluido).

INSTALACIÓN DE LAS PILAS

1. Retira la tapa del compartimento de las pilas, situado en la parte trasera de la unidad, deslizándola.
2. Introducir seis (6) pilas tamaño C (no incluidas) en la posición adecuada de acuerdo con las marcas de polaridad que se muestran en el interior del compartimento de las pilas (ver más abajo). Para una mayor duración, se recomienda utilizar pilas alcalinas.
3. Vuelva a colocar la puerta del compartimento de las pilas.

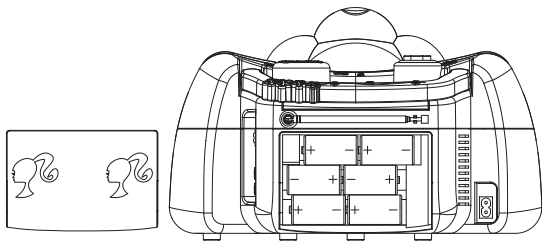

No utilice pilas recargables en este equipo. No intente nunca recargar pilas no recargables; para cargar las pilas recargables, antes retírelas del juguete; las pilas recargables deben recargarse siempre bajo la supervisión de un adulto; no mezcle pilas de distinto tipo, o pilas nuevas con pilas usadas; utilice únicamente pilas del tipo recomendado o equivalentes; colocar siempre las pilas en la posición correcta, de acuerdo con la polaridad indicada en el compartimento; retire del juguete las pilas gastadas; no permita que entren en contacto eléctrico los terminales de la alimentación. Si prevé que el juguete no va a utilizarse durante un periodo largo de tiempo, retire las pilas. Cuando el sonido se hace débil o el juego no responde adecuadamente es señal de que debe sustituir las pilas.

ADVERTENCIA: Interferencias fuertes de señales de radio o descargas electrostáticas pueden provocar un mal funcionamiento de la unidad o que se pierda el contenido de la memoria. En caso de que se produzca un funcionamiento anormal, reinicie la unidad o retire y vuelva a colocar las pilas, o desenchufe el adaptador CA/CC de la toma de red y vuelva a enchufarlo de nuevo.

ALIMENTACIÓN ELÉCTRICA (CONTINUACIÓN)

FUNCIONAMIENTO CON LA RED CA

Para hacer funcionar el equipo con la red eléctrica CA, conectar el extremo pequeño del cable CA al conector de CA situado en la parte posterior de la unidad, y enchufar el otro extremo del cable a un enchufe de pared de 230 VCA, 50 Hz. Las pilas quedan desconectadas automáticamente cuando se utiliza la conexión de red CA.

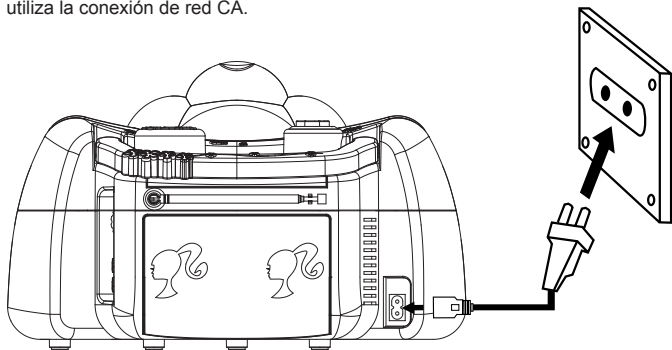

NOTA: El enchufe CA suministrado está polarizado para minimizar el riesgo de descarga eléctrica. Si el enchufe CA no encaja en el enchufe CA no polarizado, no lime o corte la hoja ancha. Es responsabilidad del usuario hacer que un electricista sustituya el enchufe obsoleto.

PRECAUCIÓN:

- Cuando no se esté utilizando la alimentación CA, desconecte el enchufe de la pared y de la unidad tirando del enchufe (no del cable).
- No toque el cable de red CA con las manos húmedas.
- Introduzca el enchufe completamente, de manera que no queden partes de las clavijas expuestas.
- El enchufe de red debe estar colocado cerca del equipo y debe ser fácilmente accesible.

FUNCIONAMIENTO

PARA ESCUCHAR LA RADIO

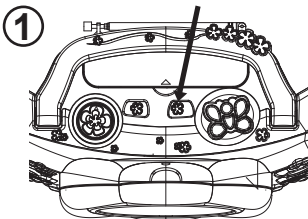

Desplaza el interruptor **FUNCION** a la posición **RADIO** para encender el equipo y seleccionar el modo de radio; se iluminará el indicador de encendido.

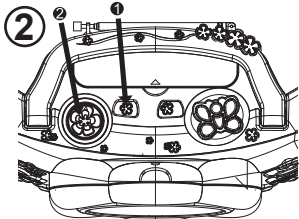

Desplaza el selector de **BANDA** ① para seleccionar AM, FM o FM ST. (estéreo). Sintoniza la emisora de radio deseada girando del mando de sintonización ②.

NOTAS:

- Si seleccionas FM ST. y la emisora seleccionada emite en estéreo, se iluminará el indicador FM ST.
- Si la señal recibida de la emisora es débil, puedes mejorar la recepción desplazando el selector de banda de la posición FM ST. a la posición FM (la emisora se oír en modo mono).

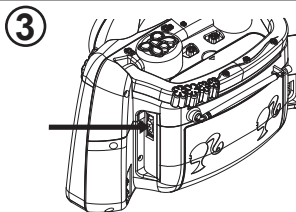

Ajusta el control de volumen a tu gusto.

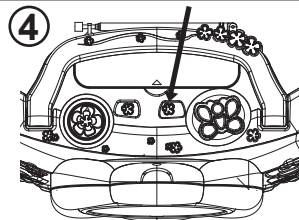

Para apagar la radio, desplaza el interruptor de función a la posición **OFF**; el indicador de encendido se apagará.

ANTENNAS

AM—Esta unidad incorpora una antena de núcleo de ferrita que proporciona una recepción adecuada en la mayoría de las zonas. Si la recepción es débil, gira el equipo hasta obtener una señal clara.

FM—La antena telescópica es únicamente para recepción de FM. Si la recepción es débil, ajusta la longitud y orientación de la antena.

OPERACIÓN (CONTINUACIÓN)

PARA INTRODUCIR Y REPRODUCIR UN CD

1

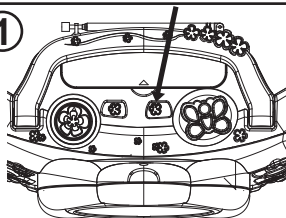

Desplaza el interruptor de función a la posición CD para seleccionar el modo CD; se iluminará el indicador de encendido.

Abre el compartimento del CD tirando de la tapa del compartimento. Introduce un disco en el eje central (la etiqueta hacia arriba) y empújalo suavemente hacia abajo para asegurar que se encaja en el eje.

Cierra la tapa del compartimento del CD. Conecta los auriculares a su conector o escucha simplemente a través de los altavoces.

2

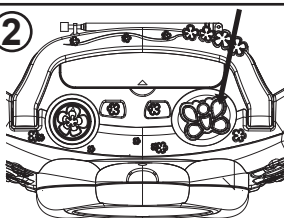

El reproductor leerá el contenido del disco y mostrará en la pantalla el número total de pistas que hay en el disco.

Pulsa el botón PLAY/PAUSE  para comenzar la reproducción.

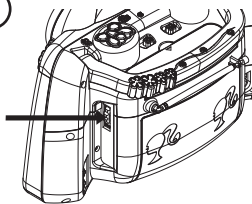

3



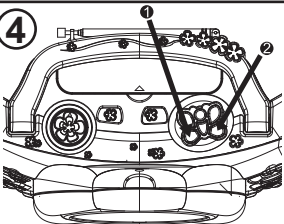

Ajusta el volumen a tu gusto.

4



Para saltar hacia delante o hacia atrás por las distintas pistas, pulsa y suelta el botón SKIP/SEARCH  1 ó  2.

Para buscar hacia delante o hacia atrás por el disco, mantén pulsado el botón SKIP/SEARCH SEARCH  1 ó  2.

OPERACIÓN (CONTINUACIÓN)

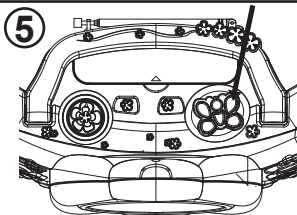

Pulsa el botón PLAY/PAUSE ►|| para hacer una pausa en la reproducción. Pulsa de nuevo el botón PLAY/PAUSE ►|| para continuar la reproducción.

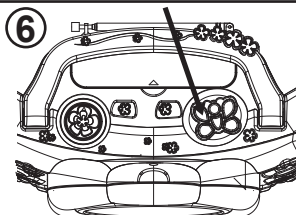

Cuando se haya reproducido el disco en su totalidad, el equipo se detendrá. Puedes pulsar el botón STOP (■) para detenerlo en cualquier momento.

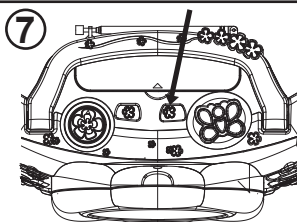

Para pagar el equipo, coloca el interruptor de función en la posición OFF; el indicador de encendido se apagará.

NOTAS SOBRE LA REPRODUCCIÓN DE DISCOS CD:

- Esta unidad puede reproducir discos CD estándar o sencillos de 3"; no se necesita adaptador.
- Si se introduce un disco incorrectamente o si está dañado o sucio, o en caso de que se intente reproducir sin estar el disco introducido, se mostrará en la pantalla "no".
- Aunque este equipo puede leer discos CD-R y CD-RW, además de los discos CD normales, la reproducción de ese tipo de discos puede verse afectado por el tipo de software utilizado para crear los discos, así como por el tipo de disco que se está utilizando. No se garantiza al 100% que puedan ser reproducidos. Esto no indica que exista un problema con el equipo.

Entrada AUX IN

Utilizando un conector de audio doméstico (no incluido), puedes escuchar a través de los altavoces del equipo el sonido de una unidad externa. Antes de realizar cualquier conexión, apaga todos los equipos. Desplaza el interruptor de función a la posición AUX para encender el equipo y escuchar el sonido del equipo externo. Conecta un cable de audio (no incluido) entre el conector AUX IN (lateral de la unidad) y el conector AUX o LINE OUT del equipo externo. (No lo conectes al conector para auriculares de este equipo.) Enciende el equipo externo y haz que comienza a reproducir el sonido; el sonido se oirá a través de los altavoces del equipo. Gira el control de volumen para ajustarlo a tu gusto. Para apagar la unidad, retira el conector de la entrada AUX IN y coloca luego el interruptor de función en la posición OFF.

OPERACIÓN (CONTINUACIÓN)

PARA REPRODUCIR UNA PISTA REPETIDAMENTE

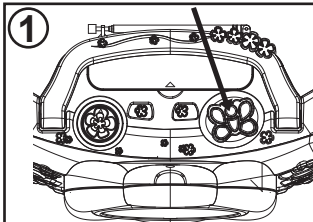

Mientras estás en modo de reproducción o en modo parada, pulsa una vez el botón REPEAT; en la pantalla LCD se mostrará fija la indicación "REP 1".

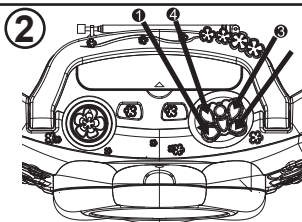

Pulsa el botón SKIP/SEARCH ►► 1 ó ◀◀ 2 para seleccionar una pista y pulsa ►► luego el botón PLAY/PAUSE ► 3 para comenzar la reproducción: el equipo comenzará a reproducir esa pista de forma repetida hasta que pulses el botón STOP (■) 4.

PARA REPRODUCIR TODAS LAS PISTAS REPETIDAMENTE

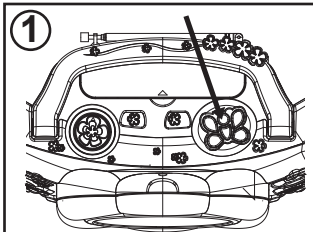

Mientras estás en modo de reproducción o en modo parada, pulsa el botón REPEAT dos veces; en la pantalla LCD se mostrará fija la indicación "REP ALL".

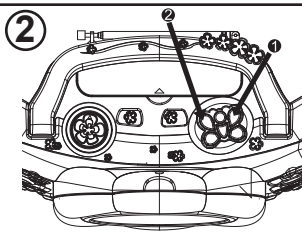

Pulsa el botón PLAY/PAUSE ► 1 para comenzar la reproducción y el equipo comenzará a reproducir todas las pistas de forma repetida hasta que pulses el botón STOP (■) 2.

PARA DETENER O CANCELAR EL MODO REPETICIÓN:

- **PARA DETENER LA REPETICIÓN**, pulsa una vez el botón STOP (■).
- **PARA CANCELAR LA REPETICIÓN**, pulsa el botón REPEAT varias veces hasta que desaparezca de la pantalla LCD la indicación "REP 1/REP ALL".

OPERACIÓN (CONTINUACIÓN)

PARA PROGRAMAR LA MEMORIA (HASTA 20 PISTAS)

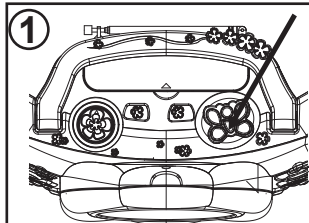

1
Mientras estás en modo parada, pulsa el botón PROG; en la pantalla parpadeará "PROG" y "1" (el número de programa).

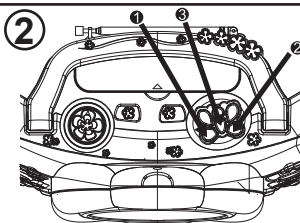

2
Selecciona la primera pista que quieres reproducir utilizando el botón SKIP/SEARCH **1** ó **2**, y pulsa luego el botón **3** PROG. de nuevo.
Repite este paso para programar más pistas (hasta 20 pistas).

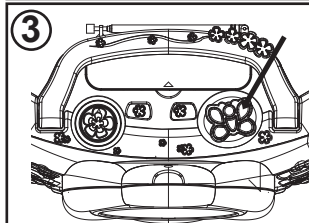

3
Pulsa el botón PLAY/PAUSA para comenzar la reproducción programada. Ajusta el volumen según sus preferencias.

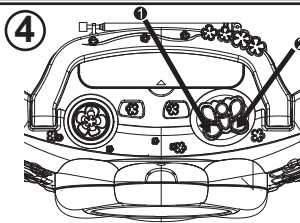

4
Para saltar hacia delante o hacia atrás por las pistas programadas utiliza los botones SKIP/SEARCH **1** ó **2**. Cuando se hayan reproducido todas las pistas, el disco se detendrá.

NOTAS:

- El modo de programación te permite seleccionar el orden en que se va a reproducir una serie de pistas.
- Pulsa dos veces el botón REPEAT durante la reproducción programada para activar el modo "Repetir todo" (se reproducirán continuamente todas las pistas del programa); en la pantalla LCD se mostrará de manera fija la indicación "REP ALL".
- Pulsa el botón STOP (■) para detener el disco antes de terminar.
- Si pulsas el botón STOP (■) estando en modo paro, se borrará la programación.

OPERACIÓN (CONTINUACIÓN)



Barbie tiene una sorpresa reservada para ti!
¡Simplemente sigue las instrucciones más
abajo y descubre lo que puedes hacer con el
botón mágico!

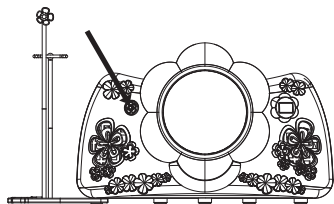

Pulsa el botón mágico situado
en la parte frontal de tu radio
reproductor de CD.

¡SORPRESA! ¡Las luces LED
alrededor de la pantalla LCD se
ponen a parpadear!

ESCENA PARA BARBIE: INSTRUCCIONES DE MONTAJE

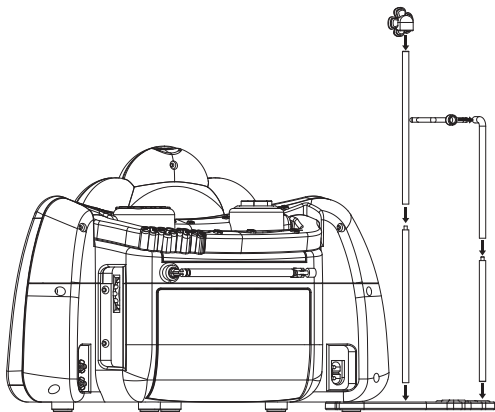

CUIDADO DE LOS DISCOS COMPACTOS

• Trata con cuidado los discos compactos. Sostén los discos sólo por sus bordes. Nunca dejes que tus dedos entren en contacto con la superficie brillante, en la cara no impresa del disco compacto.

• No coloques cinta adhesiva, pegatinas, etc. sobre la etiqueta del disco compacto.

• Limpia el disco compacto periódicamente con un paño suave, seco y sin pelusa. Nunca uses detergentes limpiadores o abrasivos para limpiar el disco compacto. Si es necesario, usa un kit de limpieza de discos CD.

• Si un disco salta o se queda repitiendo una misma parte, probablemente esté sucio o dañado (rayado).

• Al limpiar el disco compacto, frota en línea recta desde el centro del disco hacia el borde. Nunca frotes con movimiento circular.

• Este equipo está diseñado para reproducir solo discos que lleven el logotipo de identificación que se muestra aquí. Otros discos pueden no ser conformes con el estándar de CD y no ser reproducidos correctamente.

• Los discos compactos deben almacenarse en sus estuches después de su uso para evitar que se dañen.

• No expongas el disco a la luz directa del sol, a altas temperaturas, a la humedad, al polvo, etc. La exposición prolongada a temperaturas extremas puede hacer que se deforme el disco.

• No pegues ni escribas nada en ninguna de las caras de los discos compactos. Los instrumentos afilados, o la tinta, pueden dañar la superficie.

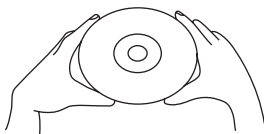

CUIDADO DE LA CARCASA

Si la carcasa acumula polvo, límpiala con un trapo suave y seco. No utilices cera, sprays abrillantadores o detergentes abrasivos sobre la carcasa.

PRECAUCIÓN

Nunca dejes que entre agua u otro líquido en el interior del equipo mientras lo limpias.

GUÍA PARA RESOLUCIÓN DE PROBLEMAS

Si tienes algún problema con el equipo, antes de mandarlo a reparar comprueba la siguiente tabla.

SÍNTOMA	CAUSA	SOLUCIÓN
No se reproduce el CD.	El interruptor de función no está en la posición CD,.	Colocar interruptor de función en CD.
	Disco incorrectamente insertado.	Colocar correctamente el disco.
	Cable de red CA no conectado.	Comprobar la conexión del cable de red CA.
El CD salta o se reproduce de manera errática.	Compartimiento del CD abierto.	Cerrar el compartimiento del CD.
	Disco incorrectamente colocado.	Colocar correctamente el disco.
	Disco sucio o defectuoso.	Intentar con otro disco.
	Humedad, condensación en el disco.	Limpiar el disco con un paño suave.
Poco o ningún sonido con AM o FM.	Emisora no sintonizada correctamente.	Volver a sintonizar la emisora de radio.
	FM: Antena no ajustada correctamente.	Reorientar la antena de FM.
	AM: Unidad no posicionada correctamente.	Girar el equipo hasta obtener la óptima recepción.
	El interruptor de función no está en posición RADIO.	Colocar el interruptor de función en RADIO.
	Volumen al mínimo.	Aumentar el volumen.

GARANTÍA

Este producto está cubierto por nuestra garantía de dos años. Para hacer uso de esta garantía o del servicio post-venta, debe de dirigirse al lugar de compra provisto con la prueba de haber realizado la misma. Nuestra garantía cubre los vicios de material o del montaje imputable al fabricante con la exclusión de cualquier deterioro proveniente del no respeto del modo de uso o de la intervención inadecuada sobre el artículo (tales como desmontaje, exposición al calor o a la humedad...). Se recomienda conservar el embalaje para cualquier referencia futura. Guarde este manual de instrucciones en un lugar seguro, ya que contiene información importante. El contenido de este manual está sujeto a cambios sin previo aviso. No podrá reproducirse ninguna parte de este manual, en ninguna forma, sin la previa autorización por escrito del fabricante.

Referencia: RCD160BB

Diseñado y desarrollado en Europa – Fabricado en China

©2009 Barbie, Inc. All rights Reserved.

©2009 LEXIBOOK®

Lexibook Ibérica S.L, C/ de las Hileras 4, 4º dpcho 14, 28013 Madrid, España
Servicio consumidores: 902 102 191. <http://www.lexibook.com>



Advertencia para la protección del medio ambiente

¡Los aparatos eléctricos desechados son reciclables y no deben ser eliminados en la basura doméstica! Por ello pedimos que nos ayude a contribuir activamente en el ahorro de recursos y en la protección del medio ambiente entregando este aparato en los centros de colección (si existen).



PRECAUÇÕES DE SEGURANÇA



CUIDADO

**RISCO DE CHOQUE ELÉCTRICO
NÃO ABRIR**



CUIDADO: PARA REDUZIR O RISCO DE CHOQUES ELÉCTRICOS, NÃO RETIRE A COBERTURA (OU PARTE TRASEIRA). NÃO EXISTEM PEÇAS NO INTERIOR QUE POSSAM SER REPARADAS PELO UTILIZADOR. CONSULTE PESSOAL QUALIFICADO PARA PROCEDER À REPARAÇÃO.



VOLTAGEM PERIGOSA:

O relâmpago com a seta dentro de um triângulo equilátero serve para alertar o utilizador da presença de voltagem perigosa sem isolamento no interior do produto, que pode ser de magnitude suficiente para constituir risco de choque eléctrico.



ATENÇÃO:

O ponto de exclamação dentro de um triângulo equilátero serve para alertar o utilizador da presença de instruções importantes de utilização e manutenção (reparação) a acompanhar a unidade.



PERIGO:

Existe radiação a laser invisível e perigosa quando aberto, ou quando o sistema de fecho tiver algum defeito. Evite a exposição ao raio.

SEGURANÇA DO LASER: Esta unidade utiliza um laser. Só pessoal qualificado deverá tentar reparar este aparelho, devido a lesões oculares.

CUIDADO: A UTILIZAÇÃO DE CONTROLOS, AJUSTES OU PROCESSOS DE DESEMPENHOS AQUI APRESENTADOS PODEM DAR ORIGEM A UMA EXPOSIÇÃO PERIGOSA A RADIAÇÃO.

INSTRUÇÕES DE SEGURANÇA

1. Leia estas instruções.
2. Guarde estas instruções.
3. Preste atenção a todos os avisos.
4. Siga todas as instruções.
5. Não utilize esta unidade perto da água.
6. Limpe apenas com um pano seco.
7. Não bloqueie as entradas da ventilação. Instale de acordo com as instruções do fabricante.
8. Não instale perto de fontes de calor, como radiadores, registadores de calor, fogões ou outros aparelhos (incluindo amplificadores) que produzam calor.
9. Não tente fazer pressão numa ficha polarizada ou de ligação à terra. Uma ficha polarizada tem dois dentes, um mais largo do que o outro. Uma ficha de ligação à terra tem dois dentes e um terceiro dente de ligação à terra. O terceiro dente mais largo serve para sua segurança. Se a ficha fornecida não couber na sua tomada, consulte um electricista para substituir a tomada obsoleta.
10. Proteja o fio da alimentação de pisadelas ou dobras, especialmente na ficha, receptáculo de suporte e o ponto de onde saem da unidade.
11. Use apenas acessórios especificados pelo fabricante.
12. Desligue esta unidade da tomada durante trovoadas, ou quando não a utilizar durante longos períodos de tempo.
13. Consulte pessoal qualificado para proceder a qualquer reparação. A unidade tem de ser reparada quando for danificada de algum modo, como: danos no fio ou na ficha, derrames de líquidos ou quedas de objectos em cima da unidade e/ou exposição da unidade à chuva ou humidade e caso o desempenho da unidade tenha mudado ou diminuído.
14. Esta unidade não deve ser exposta a pingos ou derrames de água, nem deve colocar objectos com água, como vasos, por cima da unidade.
15. Não sobrecarregue a tomada. Utilize apenas a fonte de alimentação conforme indicado.
16. Use peças sobressalentes, conforme especificado pelo fabricante.
17. O produto só pode ser montado numa parede, se isso for recomendado pelo fabricante.
18. Após o final da reparação deste aparelho, peça ao técnico para efectuar as verificações de segurança.

PROTEJA A SUA MOBÍLIA

Este modelo vem equipado com “pés” de borracha antiderrapantes para prevenir que o produto escorregue quando estiver a utilizar os controlos. Estes “pés” são feitos de borracha antiderrapante criada especialmente para não deixar marcas ou nódoas na sua mobília. No entanto, certos tipos de óleo para mobília, produtos de limpeza ou de brilho podem fazer com que os “pés” de borracha fiquem mais moles, deixando marcas ou resíduos de borracha na sua mobília. Recomendamos fortemente que compre pequenos adesivos de feltro, disponíveis em qualquer loja de ferragens e centros de produtos para o lar, e que aplique estes adesivos na parte inferior dos “pés” de borracha antes de colocar o produto em cima da sua mobília.

NOTAS:

- Evite utilizar a unidade em locais com altas temperaturas ou humidade durante um período prolongado de tempo, pois pode dar origem a danos.
- A exposição à luz directa do sol em locais como o interior dos automóveis pode deformar a unidade, ou causar um mau funcionamento.
- Evite usar ou guardar esta unidade em locais com pó ou areia.

PREPARAÇÃO PARA UTILIZAÇÃO

INICIAR

- Utilize os controlos e interruptores conforme descrito no manual.
- Antes de ligar a energia, certifique-se de que o fio da alimentação AC está correctamente instalado.
- Guarde os seus CDs em locais frescos, para evitar danos devido ao calor.
- Quando mover a unidade, certifique-se de que desliga primeiro o fio da alimentação AC.

DESEMPACOTAR E MONTAR

- Retire cuidadosamente a unidade principal e os fios da alimentação do ecrã. Retire todo o material de empacotamento da unidade. Retire quaisquer etiquetas decorativas ou descritivas da parte dianteira e superior da estrutura. Não retire as etiquetas na parte traseira ou inferior.
- Retire com cuidado as pequenas fitas adesivas que possam ter sido usadas para impedir que a porta do compartimento do CD se abra durante o transporte.
- Estique o fio da alimentação AC por completo.
- Esta unidade vem com um CD de cartão no interior do leitor de CDs. Este CD de cartão impede que o sistema do laser se mova durante o transporte. Este cartão tem de ser retirado antes de inserir os seus CDs. Levante a porta do compartimento do CD com a aba OPEN. Retire cuidadosamente o CD de cartão do leitor e deite-o fora. Feche a porta do compartimento do CD.
- Coloque a unidade numa superfície plana e nivelada, como uma mesa, secretária, balcão, prateleira, etc., perto de uma tomada AC de 230 V 50 Hz, afastada da luz directa do sol e de fontes de excesso de calor, pó, humidade ou campos magnéticos fortes.

LOCALIZAÇÃO DOS CONTROLOS

Vistas dianteira e traseira

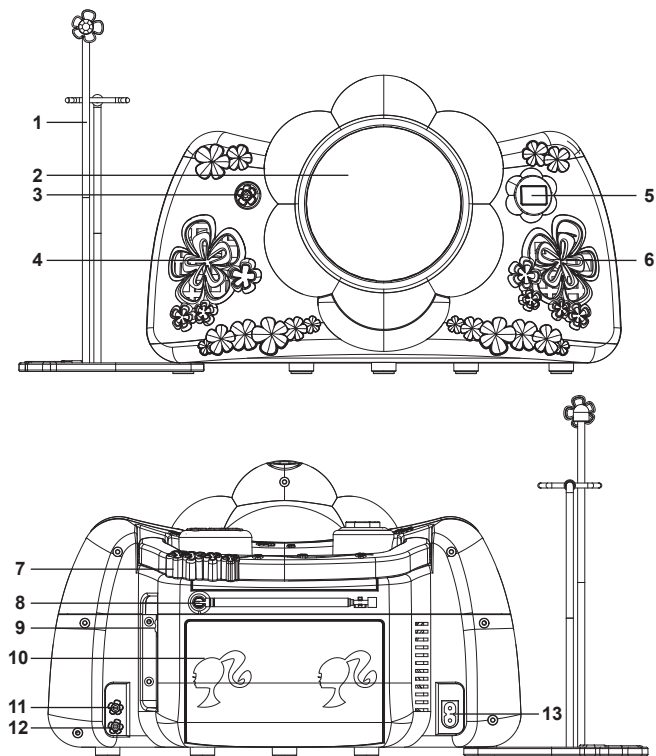

1. Cena para Barbie
2. Compartimento do CD
3. Botão mágico
4. Altifalantes esquerdos
5. Ecrã LCD com indicador da ALIMENTAÇÃO e indicador FM ST (FM estéreo)
6. Altifalantes direitos
7. Pega de transporte
8. Antena telescópica FM
9. Controlo do VOLUME
10. Compartimento das pilhas
11. Entrada AUX IN
12. Entrada dos AUSCULTADORES
13. Entrada AC

Parte Superior da Unidade

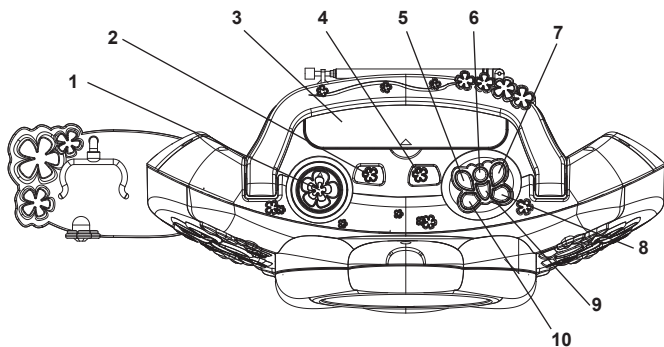

1. Controlo da SINTONIZAÇÃO
2. Interruptor da BANDA (AM/FM/FM ST.)
3. Compartimento secreto
4. Interruptor das FUNÇÕES (AUX/RÁDIO/CD/DESLIGADO)
5. Botão STOP (■) (Parar)
6. Botão REPEAT (Repetição)
7. Botão PLAY/PAUSE ►| (Reproduzir/pausa)
8. Botão SKIP/SEARCH ►► (Avançar)
9. Botão PROG. (programação)
10. Botão SKIP/SEARCH ◄◄ (Retroceder)

FONTES DE ALIMENTAÇÃO

Esta aparelhagem funciona com seis (6) pilhas de tamanho “C” --- (não incluídas) ou um fio da alimentação AC (incluído).

COLOCAÇÃO DAS PILHAS

1. Retire a tampa do compartimento das pilhas, na parte traseira da unidade, fazendo-a deslizar.
2. Coloque seis (6) pilhas de tamanho “C” (não incluídas), de acordo com a polaridade apresentada no interior do compartimento das pilhas (conforme apresentado abaixo). Recomendamos a utilização de pilhas alcalinas para um maior tempo de utilização.
3. Volte a colocar a tampa do compartimento das pilhas.

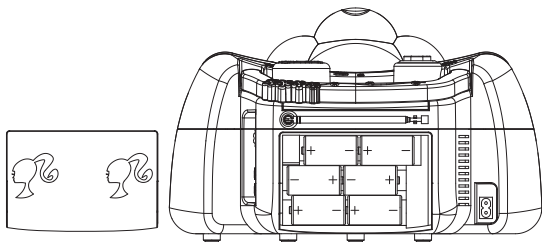

Não utilize pilhas não recarregáveis. As pilhas não recarregáveis não deverão ser recarregadas. As pilhas recarregáveis deverão ser retiradas do brinquedo antes de serem recarregadas e só deverão ser recarregadas sob a supervisão de um adulto. Não misture diferentes tipos de pilhas ou pilhas novas com pilhas usadas. Só deverá utilizar pilhas do mesmo tipo ou de um tipo equivalente às recomendadas. As pilhas deverão ser colocadas com a polaridade correcta. Deverá retirar as pilhas gastas do brinquedo. Não coloque os terminais em curto-circuito. Não atire as pilhas para o fogo. Retire as pilhas caso não utilize a unidade durante um longo período de tempo. Quando o som ficar fraco ou o jogo não responder, pense em substituir as pilhas.

AVISO: Uma descarga electrostática ou frequências fortes podem dar origem a um mau funcionamento ou perda de memória. Caso ocorra algum funcionamento anormal, reinicie a unidade ou retire e volte a colocar as pilhas, ou desligue o adaptador AC/DC da tomada e volte a ligá-la.

FONTES DE ALIMENTAÇÃO (CONTINUAÇÃO)

OPERAÇÃO AC

Para utilizar a unidade com a alimentação AC, ligue a extremidade pequena do fio da alimentação AC à entrada da alimentação AC na parte traseira da unidade e ligue a ficha a uma tomada AC apenas de 230 V AC, 50 Hz. As pilhas são desligadas automaticamente quando utilizar o adaptador AC.

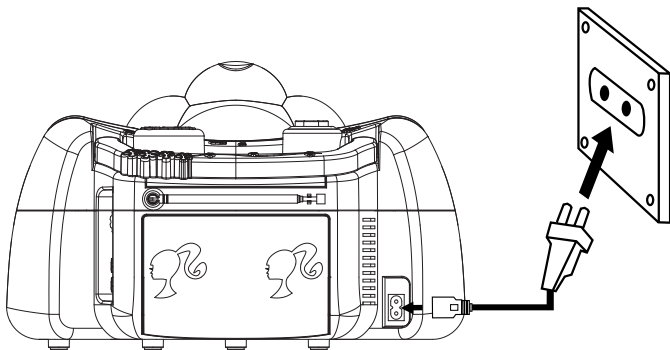

NOTA: A ficha AC fornecida com a unidade é polarizada, para ajudar a minimizar a possibilidade de choques eléctricos. Se a ficha AC não couber numa tomada AC não polarizada, não lime ou corte o dente largo. É da responsabilidade do utilizador pedir a um electricista que substitua a tomada obsoleta.

PRECAUCIÓN:

- Quando não usar a alimentação AC, desligue o fio da alimentação AC da tomada e da unidade, puxando a ficha (não o fio).
- Não toque no fio da alimentação AC com as mãos molhadas.
- Insira por completo a ficha, sem deixar exposta de fora qualquer parte do dente.
- A tomada deverá ser instalada perto do equipamento e deverá ser facilmente acessível.

FUNCIONAMENTO

OUVIR RÁDIO

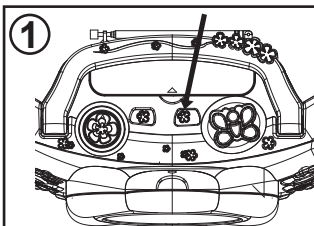

1
Faça deslizar o interruptor das **FUNÇÕES** para a posição **RÁDIO**, para ligar a unidade e escolher o modo do rádio. O indicador da **ENERGIA** liga.

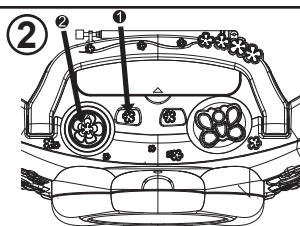

2
Faça deslizar o interruptor da **BANDA** 1 para escolher **AM**, **FM** ou **FM ST.** (estéreo). Sintonize a estação desejada, rodando o botão da **SINTONIZAÇÃO** 2.

NOTAS:

- Se escolher **FM ST.** e sintonizar uma estação **FM** estéreo, o indicador **FM ST.** acende.
- Se estiver a escutar uma estação **FM** com um sinal fraco, pode melhorar a recepção, deslizando o interruptor **BANDA** de **FM ST.** para **FM** (o som passa a ser em mono).

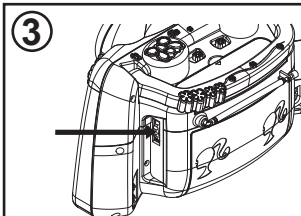

3
Ajuste o controle do **VOLUME**, conforme desejado.

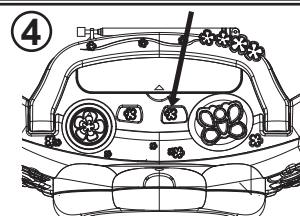

4
Para desligar o rádio, faça deslizar o interruptor das **FUNÇÕES** para a posição **OFF** (desligado). O indicador da **ALIMENTAÇÃO** desliga.

ANTENAS

AM—Esta unidade tem uma antena de haste em ferrite incorporada, que fornece uma recepção adequada em grande parte das áreas. Se a recepção ficar fraca, vire a unidade para melhorar a recepção.

FM—A antena telescópica **FM** serve apenas para a recepção **FM**. Se a recepção ficar fraca, ajuste o tamanho e o ângulo da antena.

FUNCIONAMENTO (CONTINUAÇÃO)

INSERIR E REPRODUZIR UM CD

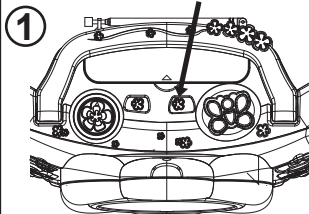

Desplaza el interruptor de función a la posición CD para seleccionar el modo CD; se iluminará el indicador de encendido.

Abra a tampa do compartimento do CD puxando a porta do CD. Introduce un disco en el eje central (la etiqueta hacia arriba) y empújalo suavemente hacia abajo para asegurar que se encaja en el eje.

Cierra la tapa del compartimento del CD. Conecta los auriculares a su conector o escucha simplemente a través de los altavoces.

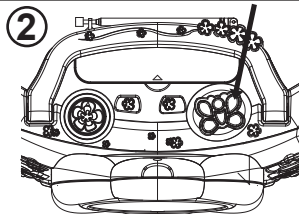

O leitor lê o Índice e o ecrã mostra o número total de faixas no disco. Prima o botão de REPRODUÇÃO/PAUSA **▶** para começar a reprodução na faixa 1.

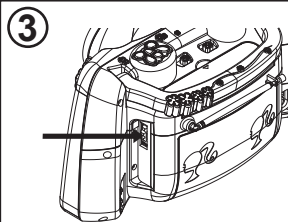

Ajuste o controlo do VOLUME conforme desejado.

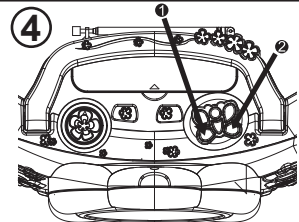



Para avançar ou retroceder as faixas do disco, prima o botão de SALTAR/PROCURAR **◀◀ 1** ou **▶▶ 2**.

Para avançar ou retroceder no disco, prima e mantenha premido o botão de SALTAR/PROCURAR **◀◀ 1** ou **▶▶ 2**.

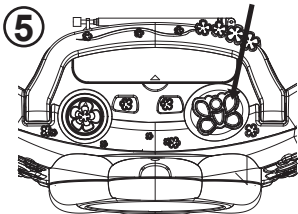
OPERACIÓN (CONTINUACIÓN)



5
Prima o botão PLAY/PAUSE  para fazer uma pausa na reprodução. Prima de novo o botão PLAY/PAUSE  para continuar a reprodução.

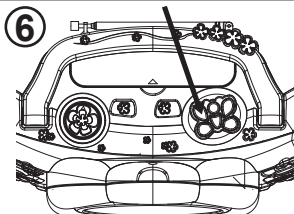

6
Quando o disco acaba a reprodução, pára. Prima o botão de PARAR  para parar o disco antes que este termine.

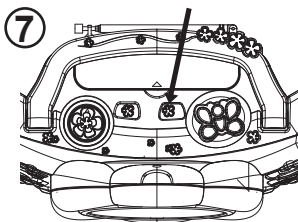

7
Para desligar a unidade, faça deslizar o interruptor das FUNÇÕES para a posição OFF (desligado). O indicador da ALIMENTAÇÃO desliga-se.

NOTAS ACERCA DA REPRODUÇÃO DO CD

- Esta unidade é capaz de reproduzir CDs padrão ou pequenos de 3". Não precisa de adaptador.
- Se um disco for inserido incorrectamente, sujo ou danificado, ou não tiver nada gravado, aparece a mensagem "no" no ecrã.
- Apesar desta unidade conseguir ler CD-Rs e CD-RWs, para além dos CDs normais, a reprodução destes discos pode ser afectada pelo tipo de software que foi usado para criar os discos, bem como os meios que está a usar. Não podemos garantir a reprodução a 100%. Não se trata de um problema na unidade.

Entrada AUX IN

Com um cabo de ligação para sistemas de música domésticos (nã o incluído), pode ouvir áudio proveniente de uma fonte externa, através das colunas desta unidade. Antes de fazer quaisquer ligações, desligue a alimentação de todos os equipamentos.

Faça deslizar o interruptor das FUNÇÕES para AUX para ligar a unidade e escolha o modo AUX. Ligue um cabo de ligação (não incluído) entre a entrada AUX ou LINE OUT da fonte externa de áudio e a entrada AUX IN desta unidade (na parte lateral da unidade). (Não a ligue à entrada dos AUSCULTADORES desta unidade.) Ligue a fonte externa de áudio e a reprodução começa. O som proveniente da fonte externa de áudio será ouvido através das colunas desta unidade. Rode o controlo do VOLUME para ajustar o nível do volume, conforme desejado.

Para desligar a unidade, retire a ficha da entrada AUX IN e faça deslizar o interruptor das FUNÇÕES para OFF (desligado).

FUNCIONAMENTO (CONTINUAÇÃO)

PARA REPRODUZIR REPETIDAMENTE UMA FAIXA

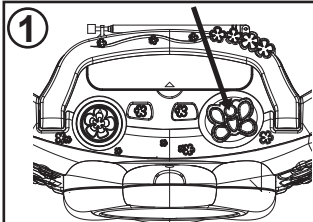

Enquanto está no modo de CD parado ou de reprodução, prima o botão REPEAT uma vez. "REP 1" é apresentado no ecrã LCD.

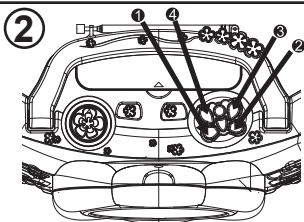

Prima o botão de SALTAR/ PROCURAR ►► 1 ou ◀◀ 2 para escolher uma faixa e prima o botão de REPRODUÇÃO/PAUSA ►► 3 para começar a reprodução e a unidade reproduz a faixa escolhida consecutivamente até premir o botão de PARAR (■) 4.

PARA REPRODUZIR REPETIDAMENTE TODAS AS FAIXAS

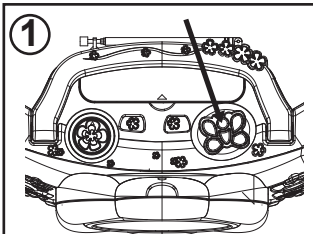

Enquanto está no modo de CD parado ou de reprodução, prima o botão REPEAT duas vezes. "REP ALL" é apresentado no ecrã LCD.

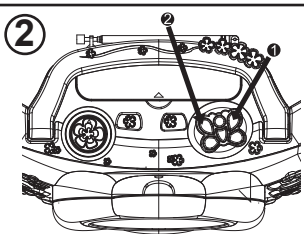

Prima o botão de REPRODUÇÃO/PAUSA ►► 1 para começar a reprodução e a unidade reproduz todas as faixas do CD consecutivamente, até premir o botão de PARAR (■) 2.

PARA CANCELAR OU PARAR A REPRODUÇÃO REPETIDA:

- **PARA PARAR A REPRODUÇÃO REPETIDA**, prima o botão de PARAR (■).
- **PARA CANCELAR A REPRODUÇÃO REPETIDA**, prima o botão REPEAT até que "REP 1/REP ALL" desapareça do ecrã LCD.

FUNCIONAMENTO (CONTINUAÇÃO)

PARA PROGRAMAR A MEMÓRIA (ATÉ 20 FAIXAS)

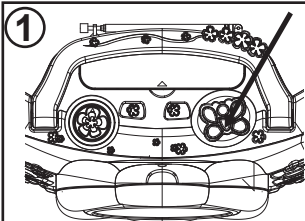

Enquanto está no modo de CD parado, prima o botão PROG. "PROG" e "1" (o número do programa) começa a piscar no ecrã LCD.

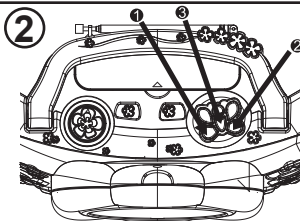

Prima o botão SALTAR/PROCURAR ◀◀ ❶ ou ▶▶ ❷ depois prima novamente o botão do PROGRAMA ❸. Repita este passo para programar faixas adicionais (até 20 faixas).

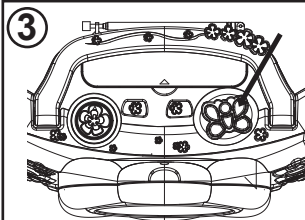

Prima o botão de REPRODUÇÃO/PAUSA ▶| para começar a reprodução programada. Ajuste o controlo do VOLUME conforme desejado.

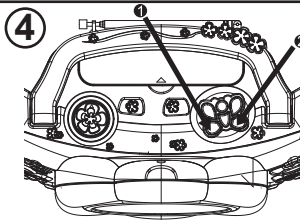

Para avançar ou retroceder nos programas, prima o botão SALTAR/PROCURAR ◀◀ ❶ ou ▶▶ ❷. Quando o disco reproduzir tudo, pára.

NOTAS:

- Programar é a capacidade de escolher a ordem em que as faixas são reproduzidas.
- Prima duas vezes o botão REPEAT durante a reprodução programada para activar a opção "Repeat All" (todas as faixas no programa são repetidas continuamente). "REP ALL" é apresentado no ecrã LCD.
- Prima o botão de PARAR ■ para parar o disco antes deste terminar.
- Prima o botão de PARAR ■ enquanto estiver no modo de PARADO para apagar o programa.

FUNCIONAMENTO (CONTINUAÇÃO)



Barbie tem uma surpresa para si! Basta seguir as instruções apresentadas abaixo e ver o que pode fazer com o botão Mágico!

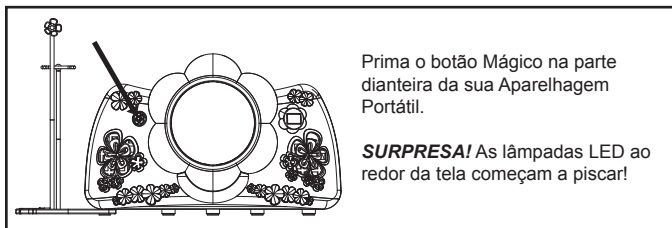

Prima o botão Mágico na parte dianteira da sua Aparelhagem Portátil.

SURPRESA! As lâmpadas LED ao redor da tela começam a piscar!

CENA PARA BARBIE: INSTRUÇÕES DE MONTAGEM

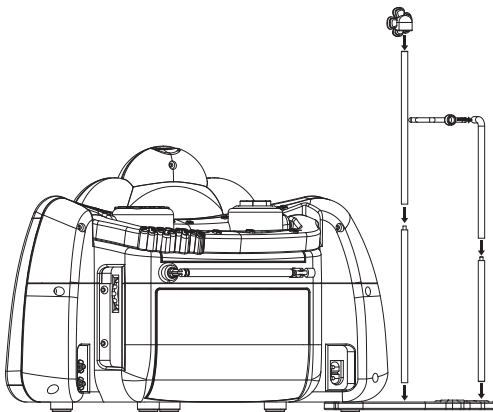

CUIDADOS E MANUTENÇÃO

CUIDADOS A TER COM OS CDs

- Trate os CDs com cuidado. Segure-os apenas pelas extremidades. Nunca permita que os seus dedos entrem em contacto com o lado brilhante sem impressão do CD.
- Não cole fita adesiva, autocolantes, etc. na etiqueta do CD.

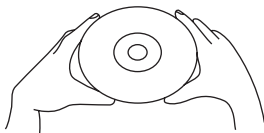

- Se um disco saltar ou ficar preso numa secção do CD, é capaz de estar sujo ou danificado (riscado).
- Quando limpar o CD, limpe em linhas a direito, a partir do centro do CD até à extremidade exterior. Nunca limpe em movimentos rotativos.
- Esta unidade foi criada para reproduzir apenas CDs com o logótipo de identificação apresentado ao lado. Outros discos podem não estar em conformidade com o padrão para CDs e podem não funcionar correctamente.



COMPACT
disc
DIGITAL AUDIO

- Os CDs deverão ser guardados nas suas caixas após cada utilização, para evitar danos.
- Não exponha os CDs à luz directa do sol, muita humidade, altas temperaturas, pó, etc. A exposição prolongada a temperaturas extremas pode deformar o CD.
- Não cole nem escreva nada em nenhum dos lados do CD. Os instrumentos de escrita afiados, ou a tinta, podem danificar a superfície.

CUIDADOS A TER COM A ESTRUTURA

Se a estrutura ficar suja, limpe-a com um pano para o pó suave e seco. Não use cera, sprays de polir ou produtos de limpeza abrasivos.

CUIDADOS

Nunca permita que a água ou outros líquidos entrem na unidade enquanto estiver a proceder à limpeza.

GUIA DE RESOLUÇÃO DE PROBLEMAS

Se tiver algum problema com esta unidade, verifique a tabela apresentada abaixo antes de contactar o centro de apoio.

SINTOMA	CAUSA	SOLUÇÃO
O CD não toca.	O interruptor das FUNÇÕES pode não estar em CD.	Coloque o interruptor das FUNÇÕES em CD.
	O disco foi inserido incorrectamente.	Volte a colocar o disco correctamente.
	O fio da alimentação AC não está ligado.	Verifique se o fio da alimentação AC está ligado.
O CD salta enquanto está a ser reproduzido e/ou reprodução com erros.	O compartimento do CD não está fechado.	Feche o compartimento do CD.
	O disco foi inserido incorrectamente.	Volte a colocar o disco correctamente.
	Sujidade ou disco defeituoso.	Tente outro disco.
	Condensação de humidade no disco.	Limpe o disco com um pano suave.
Sintonização AM ou FM fraca ou sem som.	A estação não está bem sintonizada.	Volte a sintonizar a estação AM ou FM.
	FM: A antena não está ajustada correctamente.	Reoriente a antena FM.
	AM: A unidade não está posicionada correctamente.	Rode a unidade até obter uma melhor sintonização.
	O interruptor das FUNÇÕES não está em RÁDIO.	Coloque o interruptor das FUNÇÕES em RÁDIO.
	O volume está no mínimo.	Aumente o volume.

GARANTIA

Este produto está coberto pela nossa garantia de dois anos. Para qualquer reclamação de garantia ou serviço após venda, é favor contactar o seu fornecedor local com a sua prova de compra. A nossa garantia cobre todos os defeitos de fabrico ou de montagem imputáveis ao fabricante mas não cobre a deterioração pelo não respeito do Manual de Instruções ou mau manuseamento do produto (tal como exposição ao calor ou humidade ou desmantelamento do produto). Recomenda-se que guarde a caixa para uma futura referência. Guarde este manual de instruções num local seguro, pois contém informações importantes. O conteúdo deste manual está sujeito a alterações sem aviso. Nenhuma parte deste manual pode ser reproduzida de nenhuma maneira sem o consentimento expresso por escrito do fabricante.

Referência: RCD160BB

Criado e desenvolvido na Europa – Fabricado na China

©2009 Barbie, Inc. All rights Reserved.

©2009 LEXIBOOK®

LEXIBOOK Electronica Lda, Quinta dos Loios, Praceta José Domingos dos Santos, 6B-8ª, 2835-343 Lavradio-Barreiro, Portugal,
<http://www.lexibook.com>



Indicações para a protecção do meio ambiente

Aparelhos eléctricos antigos são materiais que não pertencem ao lixo doméstico! Por isso pedimos para que nos apoie, contribuindo activamente na poupança de recursos e na protecção do ambiente ao entregar este aparelho nos pontos de recolha, caso existam.



PRECAUZIONI DI SICUREZZA



ATTENZIONE

**PERICOLO DI SCOSSA
ELETTRICA
NON APRIRE**



ATTENZIONE: PER RIDURRE IL RISCHIO DI SCOSSA ELETTRICA, NON RIMUOVERE IL COPERCHIO (O LA PARTE POSTERIORE). ALL'INTERNO NON SONO PRESENTI PARTI CHE RICHIEDONO MANUTENZIONE DA PARTE DELL'UTENTE. PER LA MANUTENZIONE, RIVOLGERSI UNICAMENTE A PERSONALE QUALIFICATO.



VOLTAGGIO PERICOLOSO:

Il simbolo del fulmine racchiuso in un triangolo equilatero è utilizzato per avvertire l'utilizzatore della presenza di elementi ad alto voltaggio non isolati all'interno dell'apparecchio che costituiscono un pericolo di scossa elettrica per le persone.



ATTENZIONE:

Il punto esclamativo racchiuso in un triangolo equilatero serve ad avvisare l'utente della presenza, nel manuale che accompagna l'apparecchio, di istruzioni particolarmente importanti di uso e manutenzione.



PERICOLO:

Presenza di raggi laser invisibili e pericolosi quando aperto, in caso di guasto o aggiramento del blocco di sicurezza. Evitare l'esposizione diretta al raggio.

SICUREZZA CONTRO IL LASER: questo apparecchio fa uso di un sistema laser. Il dispositivo deve essere sottoposto a manutenzione unicamente da parte di personale qualificato per via dei possibili danni alla vista.

ATTENZIONE: L'USO DEI COMANDI, DELLE REGOLAZIONI O DI PROCEDURE DESCRITTE NEL PRESENTE MANUALE PUÒ PORTARE ALL'ESPOSIZIONE A RADIAZIONI PERICOLOSE.

ISTRUZIONI DI SICUREZZA

- 1) Leggere attentamente le istruzioni.
- 2) Conservare le presenti istruzioni.
- 3) Osservare tutti gli avvertimenti.
- 4) Seguire tutte le istruzioni.
- 5) Non utilizzare questo apparecchio in prossimità dell'acqua.
- 6) Pulire unicamente con un panno asciutto.
- 7) Non bloccare le aperture di ventilazione. Installare secondo le istruzioni del produttore.
- 8) Non installare vicino a sorgenti di calore quali radiatori, caloriferi, fornelli o altri apparati (compresi amplificatori) che producono calore.
- 9) Non bypassare i dispositivi di sicurezza delle spine polarizzate o di messa a terra.
Una spina polarizzata presenta due lame di cui una più ampia dell'altra. Una spina di messa a terra presenta due lame ed un dente di messa a terra. La lama ampia o il terzo dente sono forniti per la vostra sicurezza. Nel caso in cui la spina fornita non si adatti alla vostra presa, rivolgersi ad un elettricista per la sostituzione della presa vecchia.
- 10) Proteggere il cavo di alimentazione evitando che venga schiacciato o pinzato, in particolare in corrispondenza delle spine, dei ricettacoli e dei punti di uscita dall'apparecchio.
- 11) Servirsi unicamente di accessori indicati dal produttore.
- 12) Scollegare l'apparecchio dalla rete elettrica durante temporali o in caso di mancato utilizzo per lunghi periodi di tempo.
- 13) Affidare qualsiasi operazione di manutenzione a personale qualificato. La manutenzione è necessaria quando l'apparecchio è stato danneggiato in qualsiasi modo, ad esempio: il cavo o la spina di alimentazione sono stati danneggiati; liquidi o altri oggetti sono caduti nell'apparecchio; l'apparecchio è stato esposto a pioggia o umidità, non funziona normalmente, presenta prestazioni diverse o è stata lasciata cadere.
- 14) Questo apparecchio non dev'essere esposto a gocce o schizzi d'acqua e bisogna evitare di porre oggetti contenenti liquidi, ad esempio vasi, sull'apparecchio stesso.
- 15) Non sovraccaricare le prese a muro. Servirsi unicamente dell'alimentazione come indicato.
- 16) Utilizzare le parti di ricambio indicate dal produttore.
- 17) Il prodotto può essere installato a parete solo se indicato dal produttore.
- 18) Al termine di qualsiasi operazione di manutenzione o di riparazione del prodotto, chiedere al tecnico di effettuare verifiche di sicurezza.

PROTEZIONE DEI MOBILI

Questo modello è dotato di piedini in gomma antiscivolo per evitare che il prodotto si muova quando vengono utilizzati i comandi. Questi piedini sono composti da un tipo di gomma formulato specificamente per evitare che lasci segni o macchie sui mobili. Tuttavia, determinati tipi di cere per mobili basate su olio, prodotti conservativi del legno o spray pulenti possono causare un "ammorbidimento" dei piedini che possono dunque lasciare segni o residui di gomma sui mobili.

Per evitare danni ai mobili, si raccomanda di acquistare dei feltrini adesivi, disponibili in ogni negozio di ferramenta e di prodotti per la casa, e applicarli sotto ai piedini di gomma prima di appoggiare il prodotto su mobili in legno pregiato.

NOTA BENE:

- Evitare di utilizzare l'apparecchio in luoghi ad elevata temperatura o umidità per periodi di tempo prolungati in quanto si potrebbero verificare danni.
- L'esposizione alla luce diretta del sole in luoghi quali gli interni di un'auto, può far deformare l'apparecchio e/o causare un malfunzionamento.
- Evitare di utilizzare o di riporre l'apparecchio in ambienti polverosi o sabbiosi.

PER COMINCIARE

- Servirsi di comandi e interruttori come descritto nel manuale.
- Prima di accendere l'alimentazione assicurarsi che il cavo di alimentazione CA sia installato adeguatamente.
- Riporre i CD in un luogo fresco per evitare che vengano danneggiati dal calore.
- Quando si sposta il dispositivo, assicurarsi di scollegare innanzitutto il cavo di alimentazione.

ESTRAZIONE DEL PRODOTTO DALLA CONFEZIONE E IMPOSTAZIONE

- Togliere con attenzione l'unità principale e i cavi di alimentazione dalla confezione. Rimuovere tutti i materiali di imballaggio dall'apparecchio. Rimuovere qualsiasi etichetta decorativa o descrittiva dalla parte anteriore o superiore del corpo del prodotto. Non rimuovere le etichette presenti sulla parte posteriore o inferiore.
- Rimuovere con cura il nastro che può essere stato utilizzato per evitare che lo sportellino del CD si aprisse nel trasporto.
- Srotolare il cavo di alimentazione per tutta la sua lunghezza.
- L'apparecchio è fornito con una scheda CD contenuta nel lettore CD stesso. Questa impedisce al pickup laser di spostarsi durante il trasporto. Questa scheda va rimossa prima di inserire i CD. Sollevare la linguetta OPEN dello sportellino CD per aprire lo sportello stesso. Rimuovere il finto CD dal lettore e gettarlo. Chiudere lo sportello CD.
- Posizionare l'apparecchio su una superficie piana quale un tavolo, una scrivania, un ripiano, uno scaffale, ecc. che sia comodo vicino ad una presa CA da 230V 50 Hz, lontano dalla luce diretta del sole e da sorgenti di calore, polvere, umidità o forti campi magnetici.

DISPOSIZIONE DEI COMANDI

Viste frontale e posteriore

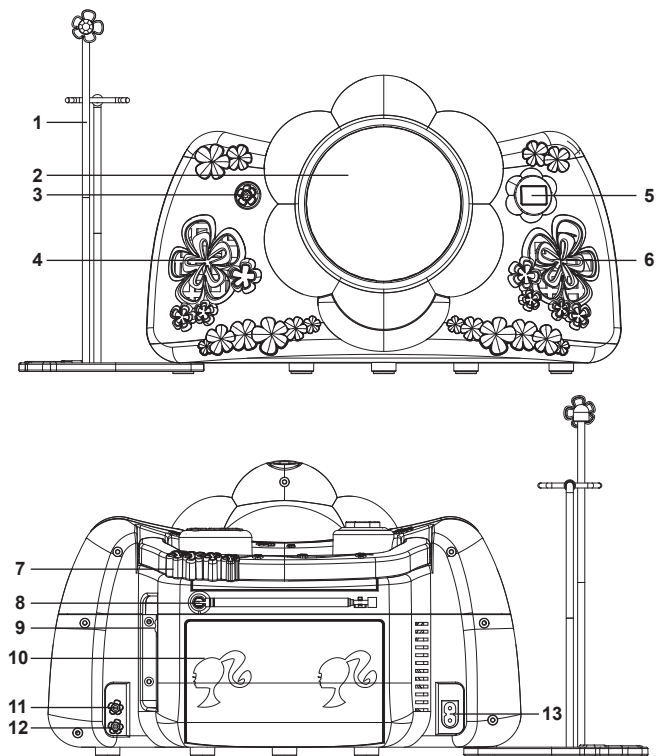

1. Scena per Barbie

2. Vano CD

3. Pulsante magico

4. Casse sinistre

5. Schermo LCD con indicatore di alimentazione e indicatore FM ST (FM stereo)

6. Casse destre

7. Maniglia per il trasporto

8. Antenna telescopica FM

9. Comando VOLUME

10. Vano batterie

11. Jack AUX IN

12. Jack CUFFIE

13. Jack alimentazione AC

Parte superiore dell'apparecchio

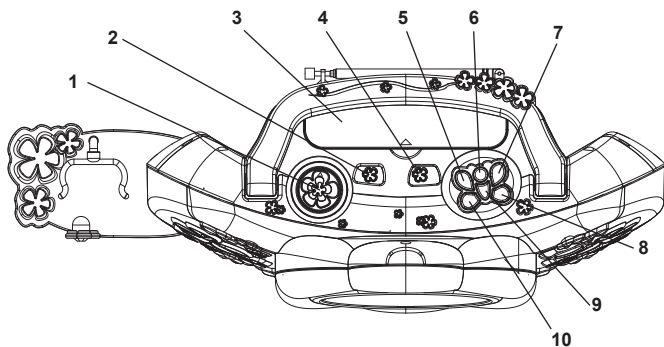

1. Comando SINTONIZZAZIONE
2. Interruttore BANDA (AM/FM/FM ST.)
3. Vano segreto
4. Interruttore FUNCTION (AUX/RADIO/ CD/OFF)
5. Pulsante STOP (■)
6. Pulsante REPEAT
7. Pulsante PLAY/PAUSE ▶▶
8. Pulsante SKIP/SEARCH ▶▶▶
9. Pulsante PROG.
10. Pulsante SKIP/SEARCH ◀◀

FONTI DI ALIMENTAZIONE

Questo apparecchio richiede o sei (6) batterie "C" --- (non incluse) o un cavo di alimentazione CA (incluso).

INSTALLAZIONE DELLE BATTERIE

1. Togliere lo sportello del vano batterie sulla parte posteriore dell'unità facendolo scorrere.
2. Inserire sei (6) batterie "C" (non incluse) rispettando lo schema delle polarità che si trova all'interno dello scomparto batterie (come illustrato). Le batterie carine sono raccomandate in quanto garantiscono la maggiore durata.
3. Riposizionare lo sportello dello scomparto batterie.

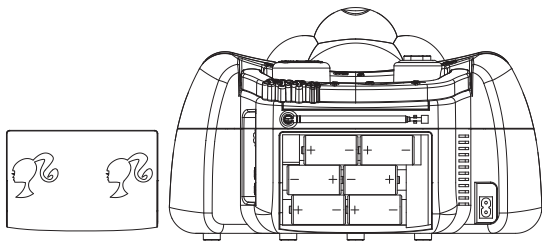

Non servirsi di batterie non ricaricabili. Le batterie non ricaricabili non devono essere ricaricate; le batterie ricaricabili devono essere tolte dal giocattolo prima di essere ricaricate; le batterie ricaricabili devono essere caricate unicamente con la supervisione di un adulto; non mischiare differenti tipi di batterie o batterie nuove e usate; utilizzare unicamente batterie del tipo raccomandato o equivalenti; inserire le batterie rispettando le polarità; rimuovere le batterie esaurite dal giocattolo; non cortocircuitare i terminali di alimentazione. Non buttare le batterie nel fuoco. Rimuovere le batterie se non si usa il gioco per molto tempo. Sostituire le batterie quando il suono diventa debole o il gioco non funziona.

AVVERTENZA: Una forte interferenza di frequenza o scariche elettrostatiche possono causare malfunzionamenti o perdite di memoria. Se si dovessero verificare funzionamenti anormali, resettare l'unità o togliere e reinserire le batterie, oppure staccare l'adattatore CA/CC dalla presa di corrente e reinserirlo.

FUNZIONAMENTO DI RETE (CA)

Per utilizzare l'apparecchio servendosi dell'alimentazione di rete, collegare il capo piccolo del cavo di alimentazione all'apposito jack posto a livello della parte posteriore dell'apparecchio e inserire la spina in una presa CA da 230V, 50 Hz. Quando l'adattatore CA è in uso, le batterie vengono automaticamente scollegate.

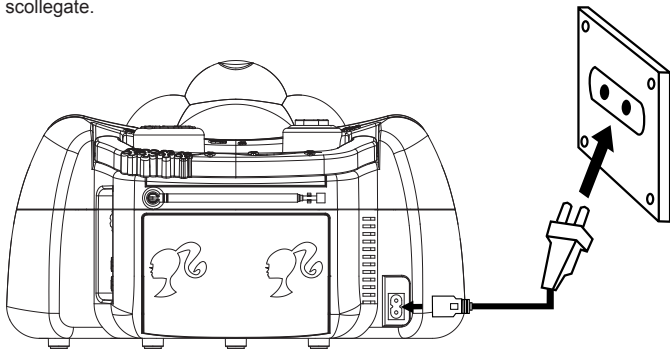

NOTA BENE: La spina CA fornita con l'apparecchio è polarizzata per aiutare a minimizzare il rischio di scossa elettrica. Nel caso in cui la spina non si adattasse ad una presa non polarizzata, non limare o tagliare la lama larga. È responsabilità dell'utente chiamare un elettricista per sostituire la presa obsoleta.

ATTENZIONE:

- quando non si utilizza l'alimentazione CA, scollegare il cavo dalla presa a muro e dall'apparecchio tirando la spina (non il cavo stesso).
- Non toccare il cavo di alimentazione CA con le mani bagnate.
- Inserire bene la spina senza lasciare esposta la lama.
- La presa di corrente deve essere situata vicino all'apparato e facilmente accessibile.

1

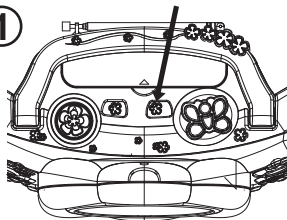

Far scorrere l'interruttore FUNCTION su RADIO per accendere l'apparecchio e selezionare la modalità radio; l'indicatore di alimentazione POWER si illumina.

2

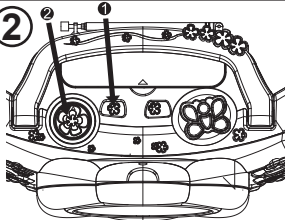

Far scorrere l'interruttore di banda BAND ① per selezionare AM, FM O FM ST. (Stereo). Sincronizzare la radio sulla stazione desiderata girando l'apposito comando TUNING ②.

NOTE:

- Se si seleziona FM ST. e ci si sintonizza su una stazione FM Stereo, l'indicatore FM ST. si illumina.
- Se si ascolta una stazione radio FM Stereo dal segnale debole, si può solitamente migliorare la ricezione facendo scorrere l'interruttore di banda BAND da FM ST. a FM (il suono ora sarà in mono).

3

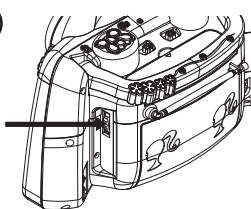

Regolare il comando del VOLUME come desiderato.

4

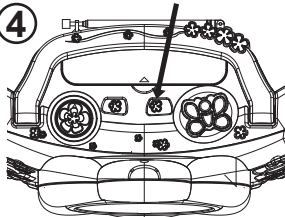

Per spegnere la radio, far scorrere l'interruttore FUNCTION su OFF; l'indicatore di alimentazione POWER si spegne.

ANTENNE

AM—Questo apparecchio è dotato di un'antenna a filo in ferrite incorporata, che fornisce un'adeguata ricezione nella maggior parte delle zone. Se la ricezione è debole, girare l'apparecchio per migliorarla.
FM—L'antenna telescopica FM serve unicamente alla ricezione FM. Se la ricezione è debole, regolare la lunghezza e l'angolazione dell'antenna

OPERACIÓN (CONTINUACIÓN)

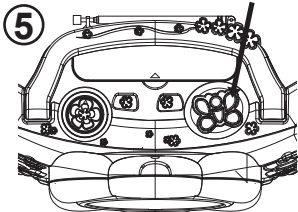

Premere il pulsante PLAY/PAUSE ►| per mettere in pausa l'ascolto. Premere il pulsante PLAY/PAUSE ►| per continuare l'ascolto.

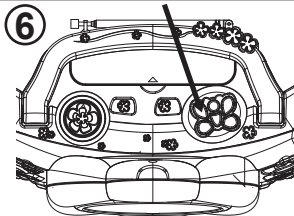

Una volta terminata la riproduzione del disco, l'apparecchio si ferma. Premere il tasto STOP (■) per fermare il disco prima che sia finito.

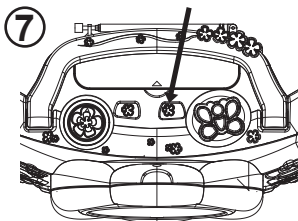

Per spegnere l'apparecchio, far scorrere l'interruttore FUNCTION su OFF; l'indicatore di alimentazione POWER si spegne.

NOTE CIRCA LA RIPRODUZIONE DI CD:

- Questo apparecchio è in grado di riprodurre CD standard o singoli da 3"; non è necessario alcun adattatore.
- Se un disco viene inserito in maniera scorretta, è sporco, danneggiato, o non è presente affatto, a display apparirà la scritta "no".
- Nonostante questo apparecchio sia in grado di leggere i dischi CD-R E CD-RW, oltre ai normali CD, la riproducibilità di questi dischi può dipendere dal tipo di software che è stato usato per creare il disco stesso, oltre al media vergine che è stato usato. Non è possibile garantire il 100% della riproducibilità. Questo non è indice di un problema dell'apparecchio.

Jack AUX IN

Servendosi di un cavo home audio (non incluso), è possibile ascoltare un dispositivo audio esterno tramite gli altoparlanti dell'apparecchio. Prima di effettuare qualsiasi collegamento, spegnere l'alimentazione di tutto l'impianto.

Far scorrere l'interruttore FUNCTION su AUX per accendere l'apparecchio e selezionare la modalità AUX. Inserire un cavo di collegamento (non incluso) tra il jack AUX o LINE OUT del dispositivo audio esterno e il jack AUX IN di questo apparecchio (posto lateralmente). (Non collegarlo al jack CUFFIE dell'apparecchio) accendere il dispositivo audio esterno e avviare la riproduzione; il suono proveniente dal dispositivo esterno viene ascoltato tramite il altoparlanti dell'apparecchio. Ruotare il comando del VOLUME per regolare il livello del volume come desiderato.

Per spegnere l'apparecchio, rimuovere la spina dal jack AUX IN, quindi far scorrere l'interruttore FUNCTION su OFF.

ASCOLTO RIPETUTO DI UNA TRACCIA

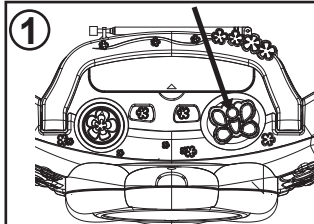

1 In modalità CD Stop oppure Playback, premere il pulsante REPEAT una volta; sullo schermo LCD compare "REP 1" acceso fisso.

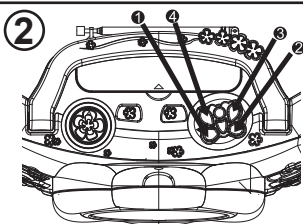

2 Premere il tasto SKIP/SEARCH ►► 1 o ◀◀ 2 per selezionare una traccia e il tasto PLAY/PAUSE ►| 3 per avviare la riproduzione: l'apparecchio suonerà la traccia selezionata ininterrottamente fino a quando non viene premuto il tasto STOP ■ 4.

ASCOLTO RIPETUTO DI TUTTE LE TRACCE

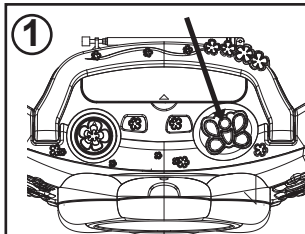

1 In modalità CD Stop oppure Playback, premere il pulsante REPEAT due volte; sullo schermo LCD compare "REP ALL" acceso fisso.

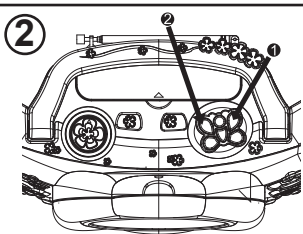

2 Premere il tasto PLAY/PAUSE ►| 1 per avviare la riproduzione: l'apparecchio suonerà tutte le tracce presenti sul CD ininterrottamente fino a quando non viene premuto il tasto STOP ■ 2.

PER ANNULLARE O INTERRUPERE LA RIPRODUZIONE RIPETUTA:

- PER INTERRUPERE LA RIPRODUZIONE RIPETUTA, premere una volta il tasto STOP (■).
- PER ANNULLARE LA RIPRODUZIONE RIPETUTA, premere il pulsante REPEAT fino a quando "REP 1/REP ALL" scompare dallo schermo LCD.

PROGRAMMAZIONE DELLA MEMORIA (FINO A 20 TRACCE)

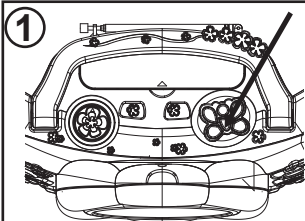

1
In modalità CD Stop, premere il pulsante PROG; sullo schermo LCD lampeggiano "PROG" e "1" (il numero del programma).

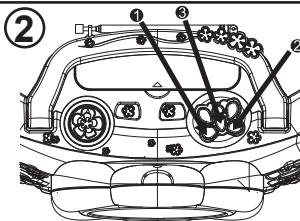

2
Selezionare la prima traccia da riprodurre servendosi del tasto SKIP/SEARCH **1** o **3**, quindi premere nuovamente il tasto PROG. **2**. Ripetere questo passaggio per programmare ulteriori tracce (fino a 20 tracce).

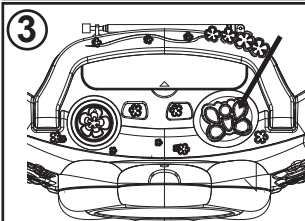

3
Premere il pulsante PLAY/PAUSE **1** volta per iniziare l'ascolto programmato. Regolare il VOLUME come si desidera.

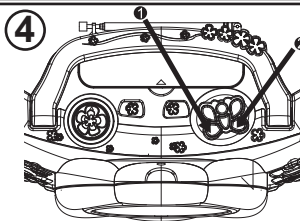

4
Per avanzare o arretrare nei programmi, premere il tasto SKIP/SEARCH **1** o **2**. La riproduzione termina quando il disco finisce.

NOTE:

- La programmazione è la possibilità di preselezionare l'ordine in cui una serie di tracce verranno riprodotte.
- Premere due volte il pulsante REPEAT durante l'ascolto programmato per attivare Repeat All (tutte le tracce del programma saranno ripetute in modo continuo), sullo schermo LCD compare "REP ALL" acceso fisso.
- Premere il tasto STOP (■) per fermare il disco prima che sia finito.
- Premere il tasto STOP (■) in modalità Stop per cancellare il programma.

USO (continua)



Barbie ha una sorpresa solo per te! Segui le istruzioni e vedi cosa riuscirai a fare con il Pulsante magico!

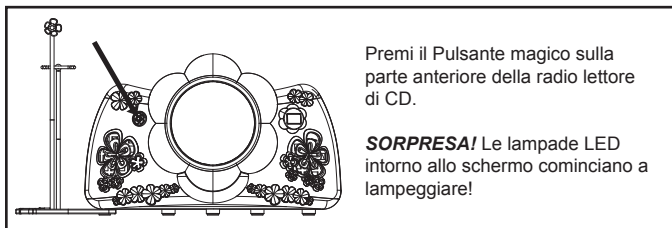

Premi il Pulsante magico sulla parte anteriore della radio lettore di CD.

SORPRESA! Le lampade LED intorno allo schermo cominciano a lampeggiare!

SCENA PER BARBIE: ISTRUZIONI DI MONTAGGIO

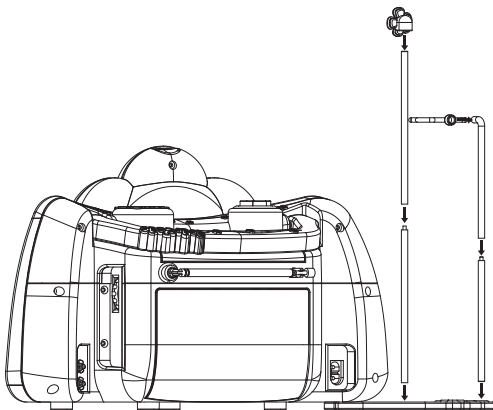

CURA DEI COMPACT DISC

- Trattare i compact disc con cura. Maneggiare il compact disc solo per i bordi. Non lasciare che le dita vengano a contatto con il lato luminoso e non stampato del compact disc.

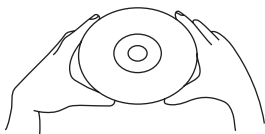

- Non attacca il nastro adesivo, adesivi, ecc. all'etichetta del compact disc.

- Pulire periodicamente i compact disc con un panno morbido e asciutto. Mai servirsi di detergenti o di prodotti abrasivi per pulire i compact disc.

Se è necessario, utilizzare di un kit di pulizia per CD.

- Se un disco salta o si blocca in una sezione del compact disc, è probabilmente sporco o danneggiato (graffiato).

- Al momento di pulire i compact disc, passarli in linea retta partendo dal centro e andando verso l'esterno. Mai passare con movimenti circolari.



- Questo apparecchio è progettato per la riproduzione di compact disc che portano il logo identificativo mostrato qui. Altri dischi potrebbero non essere conformi agli standard CD e potrebbero non suonare correttamente.

- I CD vanno riposti nelle loro confezioni dopo ogni uso per evitare danni.

- Non esporre i compact disc alla luce diretta del sole, a elevata umidità, a temperature alte o polvere, ecc. Un'esposizione prolungata a temperature estreme può deformare il disco.

- Non incollare o scrivere niente su nessun lato del compact disc. Strumenti appuntiti per la scrittura o l'inchiostro possono danneggiare la superficie.



COMPACT
disc
DIGITAL AUDIO

CURA DEL CORPO DELL'APPARECCHIO

Se l'apparecchio si impolvera, pulirlo con un panno per la polvere morbido e asciutto. Non utilizzare cere, spray lucidanti o detersivi abrasivi sull'apparecchio.

ATTENZIONE

Non permettere che acqua o altri liquidi penetrino nell'apparecchio durante la pulizia.

GUIDA ALLA RISOLUZIONE DEI PROBLEMI

Nel caso in cui si dovessero verificare problemi, verificare lo schema sottostante prima di chiamare il servizio di assistenza.

SINTOMO	CAUSA	SOLUZIONE
Il CD non suona	L'interruttore FUNCTION non è impostato su CD.	Impostare l'interruttore FUNCTION su CD.
	Disco inserito in maniera scorretta.	Inserire nuovamente il disco in maniera corretta.
	Cavo di alimentazione non collegato.	Verificare il collegamento del cavo di alimentazione.
Il CD salta durante la riproduzione e/o si sperimenta una riproduzione erratica.	Lo scomparto CD non è chiuso.	Chiudere lo scomparto CD.
	Disco inserito in maniera scorretta.	Inserire nuovamente il disco in maniera corretta.
	Disco sporco o difettoso.	Provare un altro disco.
	Condensa sul disco.	Pulire il disco con un panno morbido.
AM o FM, suono scarso o assente	La stazione non è sintonizzata bene.	Risintonizzare la stazione AM o FM.
	FM: l'antenna non è ben regolata.	Orientare nuovamente l'antenna FM.
	AM: l'apparecchio non è posizionato correttamente.	Ruotare l'apparecchio fino a ottenere la migliore ricezione.
	Il tasto FUNCTION non è impostato su RADIO.	Impostare il tasto FUNCTION su RADIO.
	Volume al minimo.	Alzare il volume.

GARANZIA

Questo prodotto è coperto dalla nostra garanzia di due anni. Per usufruire della garanzia o del servizio post-vendita, rivolgersi al rivenditore muniti della relativa prova d'acquisto. La garanzia copre i difetti del materiale o del montaggio imputabili al costruttore, a esclusione dei danni dovuti all'inosservanza del manuale d'uso o a ogni intervento improprio sul prodotto (smontaggio, esposizione al calore o all'umidità...). NOTA: conservare il presente libretto d'istruzioni in quanto contiene informazioni importanti. Si raccomanda di conservare la confezione per qualsiasi riferimento futuro. I contenuti di questo manuale sono soggetti a cambiamenti senza obbligo di preavviso. È proibita la riproduzione completa o parziale e con ogni mezzo di questo manuale, senza l'espresso consenso scritto del produttore.

Riferimento: RCD160BB

Progettato e sviluppato in Europa – Fabbricato in China

©2009 Barbie, Inc. All rights Reserved.

©2009 LEXIBOOK®

Lexibook Italia S.r.l., Via Eustachi, 45, 20129 Milano, Italia

Servizio consumatori : 022040 4959 (Prezzo di una chiamata locale).

<http://www.lexibook.com>



Avvertenze per la tutela dell'ambiente

Gli apparecchi elettrici vecchi sono materiali pregiati, non rientrano nei normali rifiuti domestici! Preghiamo quindi i gentili clienti di contribuire alla salvaguardia dell'ambiente e delle risorse e di consegnare il presente apparecchio ai centri di raccolta competenti, qualora siano presenti sul territorio.





WARNUNG

**VORSICHT
ELEKTROSCHLAGEGEFAHR
NICHT ÖFFNEN**



VORSICHT: ZUR VERMEIDUNG DER GEFAHR VON ELEKTRISCHEN SCHLÄGEN, ENTFERNEN SIE DIE GERÄTEABDECKUNG (UND RÜCKSEITE) NICHT. KEINE VOM NUTZER ZU WARTENDEN TEILE IM INNEREN DES GERÄTS. ÜBERLASSEN SIE DIE WARTUNG QUALIFIZIERTEM FACHPERSONAL.



GEFÄHRLICHE STROMSPANNUNG

Der Blitz und die Pfeilspitze im Dreieck ist ein Warnzeichen, das Sie auf "gefährliche Stromspannung" im Inneren des Produkts und auf die Gefahr eines elektrischen Schlags aufmerksam macht.



WARNUNG:

Das Ausrufezeichen im gleichschenkligen Dreieck ist ein Warnzeichen, das Sie auf wichtige dem Produkte beigefügte Betriebs- und Wartungsanleitungen aufmerksam macht.



GEFAHR:

Unsichtbare Laserstrahlung bei geöffnetem Gerät oder defekter Verriegelung. Sehen Sie nicht in den Laserstrahl.

LASERSICHERHEIT: EDIESES GERÄT IST MIT EINEM LASER AUSGESTATTET. ÜBERLASSEN SIE REPARATUREN QUALIFIZIERTEM FACHPERSONAL, DA AUGENVERLETZUNGSGEFAHR BESTEHT.

VORSICHT: DIE ABWEICHENDE VERWENDUNG DER REGLER, EINSTELLUNGEN ODER LEISTUNGSVORGABEN KANN ZUR FREISETZUNG GEFÄHRLICHER STRAHLEN FÜHREN.

SICHERHEITSHINWEISE

1. Lesen Sie diese Anleitungen.
2. Bewahren Sie diese Anleitungen auf.
3. Beachten Sie alle Warnhinweise.
4. Befolgen Sie alle Bedienungsanweisungen.
5. Verwenden Sie dieses Gerät nicht in der Nähe von Wasser.
6. Reinigen Sie das Gerät nur mit einem trockenen Tuch.
7. Blockieren Sie die Belüftungsöffnungen nicht. Nehmen Sie die Installation entsprechend der Herstelleranweisungen vor.
8. Stellen Sie das Gerät nicht in der Nähe von Wärmequellen, wie Radiatoren, Heizkörpern, Öfen und ähnlichen Produkten auf (darunter Verstärker), die Wärme abstrahlen könnten.
9. Beschädigen Sie die Sicherheitsvorrichtung des geerdeten Stecker bitte nicht. Bei einem geerdeten Erdungsstecker ist ein Stecker breiter als der andere. Ein geerdeter Stecker hat zwei Stecker und einen Erdungsstift. Der breite Stecker bzw. der dritte Stift dienen Ihrer Sicherheit. Sollte ein Stecker nicht in Ihre Steckdose passen, lassen Sie die veraltete Steckdose von einem Fachelektriker austauschen.
10. Verlegen Sie das Kabel stolperfrei und so, dass es nicht gequetscht werden kann, insbesondere am Steckdoseneingang und am Kabelausgang des Geräts.
11. Verwenden Sie nur vom Hersteller empfohlene Zusatzgeräte / Zubehör.
12. Trennen Sie das Gerät während Gewitter bzw. wenn Sie es über einen längeren Zeitraum nicht verwenden von der Stromquelle.
13. Überlassen Sie Wartungsarbeiten dem Kundendienst. Der Kundendienst muss herangezogen werden, wenn das Gerät in folgender Weise beschädigt worden ist: Wenn das Stromkabel oder der Stecker beschädigt sind. Wenn Flüssigkeit oder Gegenstände in das Produkt eingedrungen sind. Wenn das Gerät Flüssigkeit oder Feuchtigkeit ausgesetzt worden ist, nicht normal arbeitet, die Leistung sich verändert oder wenn es herunter gefallen ist.
14. Das Gerät darf keinen tropfenden, spritzenden bzw. Objekten, die mit Flüssigkeiten gefüllt sind, ausgesetzt werden. Zum Beispiel dürfen keine Vasen auf dem Produkt abgestellt werden.
15. Überlasten Sie die Wandsteckdose nicht. Verwenden Sie nur die angegebene Stromquelle.
16. Verwenden Sie nur vom Hersteller empfohlene Ersatzteile.
17. Dieses Produkt kann an eine Wand nur in Übereinstimmung mit den Empfehlungen des Herstellers montiert werden.
18. Bitten Sie den Kundendienstmitarbeiter nach Abschluss von Service- oder Reparaturarbeiten Sicherheitsüberprüfungen vorzunehmen.

SCHÜTZEN SIE IHRE MÖBEL

Dieses Modell ist mit rutschfesten Gummifüßen ausgestattet, damit das Produkt nicht verrutscht, während Sie die Regler bedienen. Diese Füße bestehen aus einem haltenden Material, das keine Markierungen oder Flecken auf Ihren Möbeln hinterlässt. Allerdings könnten bestimmte Möbelpolituren auf Ölbasis, Holzpflegemittel oder Reinigungssprays die Füße aufweichen, d. h., es gibt Flecken oder Gummirückstände auf dem Möbel. Um Beschädigungen Ihrer Möbel zu vermeiden, empfehlen wir, dass Sie kleine selbstklebende Filzpolster kaufen, die im Haushaltswarenhandel erhältlich sind, und diese Polster unten an den Gummifüßen befestigen, bevor Sie das Produkt auf Holzmöbeln abstellen.

HINWEISE:

Bitte verwenden Sie dieses Produkt nicht über einen längeren Zeitraum bei hohen Temperaturen oder starker Feuchtigkeit; das Gerät könnte beschädigt werden.

- Setzen Sie das Gerät keiner direkten Sonneneinstrahlung, zum Beispiel im Fahrzeug aus; das Gerät könnte sich verbiegen und/oder beschädigt werden.
- Bewahren Sie dieses Gerät nicht unter sandigen oder staubigen Bedingungen auf.

ERSTE SCHRITTE

- Bedienen Sie die Regler und Schalter, wie in diesem Handbuch erläutert.
- Vergewissern Sie sich, bevor Sie das Gerät einschalten, dass es der Netzstecker korrekt eingesteckt ist.
- Bewahren Sie Ihre CDs an einem kühlen Ort auf, um Beschädigungen aufgrund von Hitze zu vermeiden.
- Ziehen Sie den Stromstecker, bevor Sie das Gerät bewegen.

AUSPACKEN UND EINRICHTEN

- Entfernen Sie vorsichtig die Haupteinheit und die AC-Netzkabel vom Display. Entfernen Sie das gesamte Verpackungsmaterial. Entfernen Sie alle Deko- oder Beschreibungsetiketten am und auf dem Gehäuse. Entfernen Sie keine Etiketten von der Geräterückseite oder vom Geräteboden.
- Entfernen Sie vorsichtig den schmalen Klebestreifen, der eventuell als Transportsicherung für die CD-Tür angebracht worden ist.
- Wickeln Sie das Wechselstromkabel vollständig ab.
- Das Gerät wird mit einer Dummy-CD-Karte im CD-Player versendet. Diese Dummy-CD dient als Transportsicherung für die Laseraufnahme. Diese Karte muss herausgenommen werden, bevor eigene CDs eingelegt werden können. Heben Sie den CD-Türöffner an, um das CD-Fach zu öffnen. Nehmen Sie die Dummy-CD vorsichtig aus dem Player und entsorgen Sie sie. Schließen Sie das CD-Fach.
- Stellen Sie das Hauptgerät auf eine stabile, ebene Oberfläche, wie einen Tisch, einen Schreibtisch, ein Regal in der Nähe einer WS-Steckdose so auf, dass es weder direkter Sonneneinstrahlung, noch Wasser, Feuchtigkeit, Hitze, Staub, Schmutz, Vibrationen oder starken Magnetfeldern ausgesetzt ist.

ANORDNUNG DER REGLER

Vorder- und Rückansicht

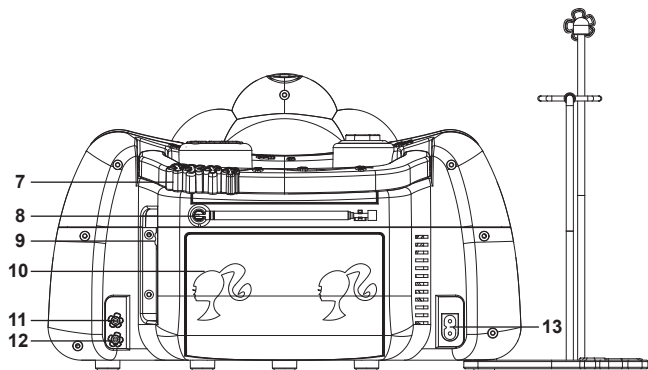
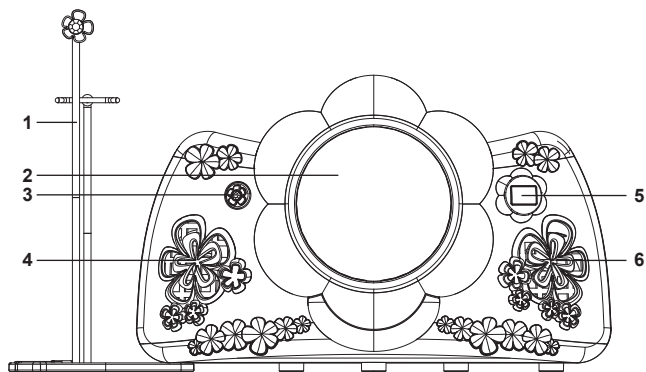

1. Barbie - Bühne
2. CD-Fach
3. Magische Taste
4. Linker Lautsprecher
5. LC-Display mit Netzmeldeleuchte und FM ST.
(FM-Stereo) Anzeige
6. Rechter Lautsprecher

7. Tragegriff
8. Teleskopische FM-Antenne
9. LAUTSTÄRKE-Regler
10. Batteriefach
11. AUX IN-Buchse
12. KOPFHÖRER-Buchse
13. AC-Netzanschluss

Oben auf dem Gerät

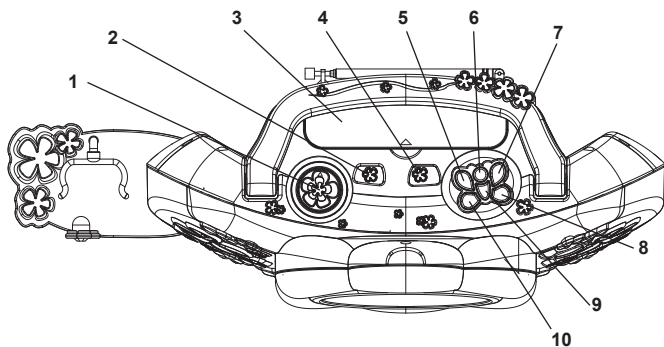

1. SENDER-Regler
2. FREQUENZBEREICH-Schalter (AM/FM/FM ST.)
3. Geheimnis Fach
4. FUNKTION-Auswahlschalter (AUX/RADIO/ CD/AUS)
5. STOPP-Taste (■)
6. WIEDERHOLEN-Taste
7. WIEDERGABE/PAUSE-Taste ▶|
8. VOR/SUCHEN-Taste ▶▶|
9. PROG.-Taste
10. ZURÜCK/SUCHEN-Taste ◀◀|

STROMQUELLEN

Diese Radio/CD arbeitet mit sechs (6) "C"-Batterien --- (nicht im Lieferumfang enthalten) oder einem Wechselstromkabel (beiliegend).

BATTERIEINSTALLATION

1. Öffne die Batteriefachabdeckung auf der Rückseite des Gerätes, indem du sie aufschiebst.
2. Setzen Sie sechs (6) "C"-Batterien (nicht im Lieferumfang enthalten) gemäß den Polaritätsmarkierungen (wie unten abgebildet) im Batteriefach ein. Alkaline-Batterien versprechen die längste Nutzungsdauer.
3. Schließen Sie die Batteriefachabdeckung.

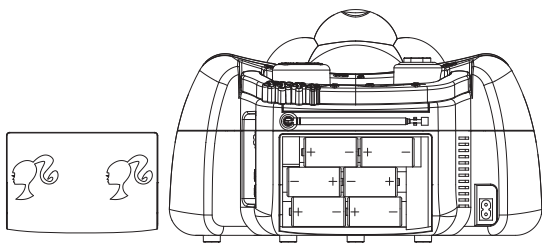

Verwenden Sie keine nicht wiederaufladbaren Batterien. Nicht wieder aufladbare Batterien können nicht aufgeladen werden. Aufladbare Batterien müssen vor der Aufladung aus dem Spielzeug genommen werden. Batterien dürfen nur unter Aufsicht eines Erwachsenen aufgeladen werden. Unterschiedliche Batterietypen bzw. alte und neue Batterien dürfen nicht gemischt werden. Es dürfen nur solche Batterien verwendet werden, die gleichwertig zum empfohlenen Batterietyp sind. Die Batterien müssen korrekt entsprechend der Polaritätsmarkierungen eingelegt werden. Leere Batterien müssen aus dem Spielzeug genommen werden. Die Anschlüsse dürfen nicht kurz geschlossen werden. Batterien niemals ins Feuer werfen. Entfernen Sie die Batterien, wenn Sie das Spielzeug für längere Zeit nicht benutzen. Wenn der Sound schwächer wird oder das Spielzeug anfängt, nicht mehr direkt zu reagieren, deutet dieses ebenfalls darauf hin, dass es Zeit wird, neue Batterien einzusetzen. **WARNUNG:** Funktionsstörungen oder Speicherverlust können möglicherweise durch starke Frequenzstörungen oder elektrostatische Entladung verursacht werden. Sollte es zu unnormalen Funktionen kommen, setzen Sie das Gerät zurück oder entfernen Sie die Batterien und legen Sie die Batterien wieder ein; oder trennen Sie die Verbindung des AC/DC-Adapters mit der Netzsteckdose und stellen Sie die Verbindung wieder her.

WECHSELSTROMBETRIEB

Für den Wechselstrombetrieb verbinden Sie das schmale Ende des Wechselstromkabels mit der Buchse an der Geräterückseite und stecken den Stecker in eine 230 V WS, 50 Hz Steckdose. Bei der Verwendung des Wechselstromadapters werden die Batterien automatisch deaktiviert.

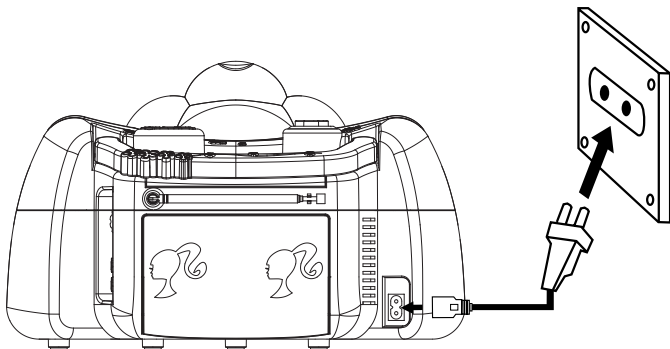

HINWEIS: Der gepolte Wechselstromstecker, der mit dem Gerät geliefert wird, reduziert die Gefahr elektrischer Schläge. Sollte der Wechselstromstecker nicht in eine geerdete Wechselstromsteckdose passen, feilen oder schneiden Sie den breiten Stecker bitte nicht. Die Auswechslung der defekten Steckdose obliegt dem Benutzer.

VORSICHT:

- Sollten Sie keinen Wechselstromanschluss benutzen, ziehen Sie das Wechselstromkabel bitte aus der Steckdose; ziehen Sie nicht am Kabel, sondern am Steckerkopf.
- Berühren Sie den Stecker nie mit feuchten Händen.
- Führen Sie den Stecker vollständig ein; es dürfen keine Teile hervorstehen.
- Die Netzsteckdose sollte in der Nähe der Anlage installiert und leicht zugänglich sein.

RADIO HÖREN

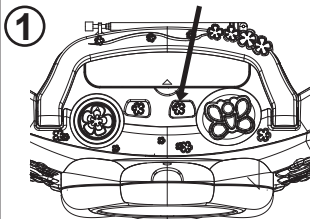

1
Schiebe den FUNKTIONSSCHALTER in die Stellung RADIO, um das Gerät einzuschalten und wähle die Betriebsart Radio aus; die NETZLEUCHE leuchtet.

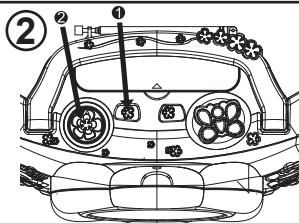

2
Schiebe die BANDSCHALTER ① in die Stellung AM (MW), FM (UKW) oder FM ST. (Stereo). Die Abstimmung eines Senders nimmst du vor, indem du den ABSTIMMUNGSREGLER ② drehst.

HINWEISE:

- Wenn du einen UKW-Stereosender auswählst, leuchtet die Meldeleuchte FM ST.
- Wenn der UKW-Sender schwach ist, kannst du den Empfang normalerweise verbessern, indem du den BANDWahlschalter von FM ST. auf FM schiebst (Monoempfang).

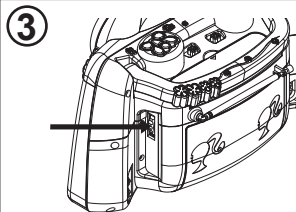

3
Stellen den LAUTSTÄRKE-Regler in die gewünschte Stellung.

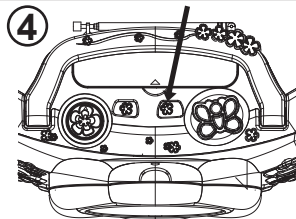

4
Um das Radio abzuschalten schiebst du die Funktionstaste in die Stellung OFF; die Netzleuchte erlischt.

ANTENNEN

MW (AM)—Dieses Gerät ist mit einer eingebauten Ferrit-Stabantenne ausgestattet, die in den meisten Regionen für den entsprechenden Empfang sorgt. Wenn der Empfang schlecht sein sollte, drehst du das Gerät, um den Empfang zu verbessern.

UKW (FM)—Die UKW-Teleskopantenne ist nur für den UKW-Empfang geeignet. Wenn der Empfang schlecht sein sollte, veränderst du die Länge und den Winkel der Antenne.

BEDIENUNG (FORTSETZUNG)

CD-EINLEGEN UND WIEDERGABE

1

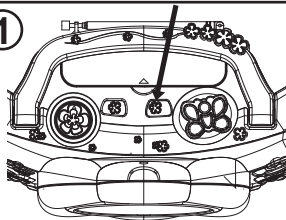

Schiebe den Funktionsschalter in die Stellung CD, um das Gerät einzuschalten und wähle die Betriebsart CD aus; die NETZ-Leuchte leuchtet.

Öffne das CD-Fach. Lege eine CD auf die mittlere Spindel (mit dem Etikett nach oben) und drücke sie vorsichtig hinein, damit sie sicher auf der Spindel sitzt.

Schließen Sie das CD-Fach. Verbinde die Ohrhörer mit der OHRHÖRER-Buchse oder höre über die Lautsprecher Musik.

2

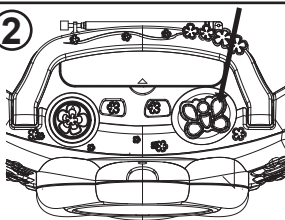

Der Player liest das Inhaltsverzeichnis und an der Anzeige wird die Gesamtzahl der Titel auf der CD eingeblendet.

Mit der Taste WIEDERGABE/PAUSE ► beginntst du die Wiedergabe von Titel 1.

3

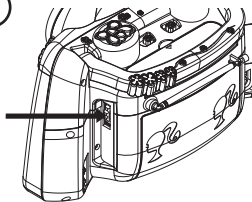

Stellenden LAUTSTÄRKE-Regler in die gewünschte Stellung.

4

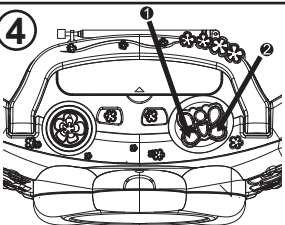

Um die Titel auf der CD vorwärts oder rückwärts zu durchsuchen, tippst du den Schalter ÜBERSPRINGEN/SUCHE SKIP ◀◀ 1 oder ▶▶ 2 an.

Um die CD vorwärts oder rückwärts zu durchsuchen, hältst du den Schalter ÜBERSPRINGEN/DURCHSUCHEN ◀◀ 1 oder ▶▶ 2 gedrückt.

BEDIENUNG (FORTSETZUNG)

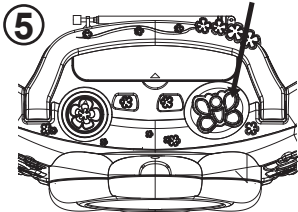

Drücke die Taste WIEDERGABE/PAUSE **▶** , um die Wiedergabe zu unterbrechen. Drücke die Taste WIEDERGABE/ PAUSE **▶** , um die Wiedergabe fortzusetzen.

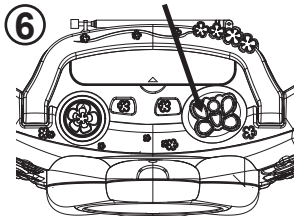

Nachdem die Disk abgespielt worden ist, stoppt sie. Drücken die Taste STOP **■** um die Diskwiedergabe vorher zu beenden.

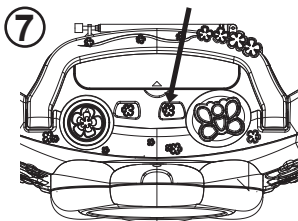

Wenn du das Gerät ausschalten möchtest, schiebst du den Funktionsschalter in die Stellung OFF; die Strommeldeleuchte erlischt.

HINWEISE ZUR CD-WIEDERGABE:

- Mit diesem Gerät können normale CDs oder 3"-Singles abgespielt werden; es wird kein Adapter benötigt.
- Sofern eine Disk nicht korrekt eingelegt, schmutzig, beschädigt oder überhaupt nicht vorhanden ist, wird an der Anzeige "no" eingeblendet.
- Auch wenn dieses Gerät neben normalen CDs CD-Rs und CD-RWs lesen kann, kann es von der Software mit der die Disks erstellt worden sind und von den CD-Rohlingen abhängen, ob eine Disk wiedergegeben werden kann. 100 %-ige Wiedergabefähigkeit kann nicht garantiert werden. Dies ist kein Hinweis auf einen Gerätefehler.

AUX-IN BUCHSE

Mit einem Home-Audio-Verbindungskabel (nicht beiliegend) kannst du über die Lautsprecher dieses Geräts Musik von einem externen Audiogerät hören. Schalte bitte das Gerät ab, bevor du Verbindungen herstellst.

Schiebe den Funktionsschalter in die Stellung AUX, um das Gerät einzuschalten und wähle die Betriebsart AUX aus. Verbinde die AUX- oder LINE OUT-Buchse am externen Gerät mit einem Verbindungskabel (nicht im Lieferumfang enthalten) mit der AUX In-Buchse an der Seite des Geräts mit dem externen Audiogerät. (Nicht an die KOPFHÖRER-Buchse anschließen). Schalte das externe Audiogerät ein und beginne mit der Wiedergabe. Du hörst den Ausgabeklang des externen Geräts über die Lautsprecher dieses Produkts. Drehe den LAUTSTÄRKE-Regler auf die gewünschte Lautstärke. Um das Gerät abzuschalten, trennst du den Stecker von der AUX IN-Buchse und schiebst die Funktionstaste auf OFF.

BEDIENUNG (FORTSETZUNG)

EINEN SONG WIEDERHOLTABSPIELN

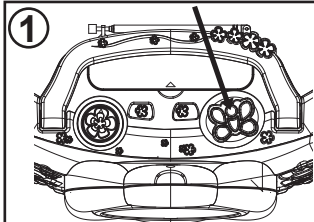

1
Wenn die CD entweder gestoppt ist oder sich im Wiedergabemodus befindet, drücke einmal die WIEDERGABE-Taste; „REP 1“ erscheint nicht blinkend auf dem LC-Display.

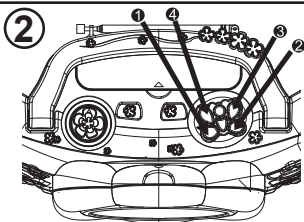

2
Drücke die Taste ÜBERSPRINGEN/SUCHEN ►► 1 oder ◀◀ 2, um einen Titel auszuwählen und drücke die Taste WIEDERGABE/PAUSE ► 3, um die Wiedergabe zu starten. Das Gerät spielt den ausgewählten Titel so lange ab, bis die Taste STOP (■) 4 gedrückt wird.

ALLE SONGS WIEDERHOLT ABSPIELN

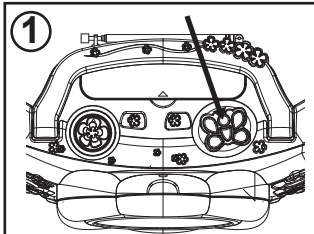

1
Wenn die CD entweder gestoppt ist oder sich im Wiedergabemodus befindet, drücke zweimal die WIEDERGABE-Taste; „REP ALL“ erscheint nicht blinkend auf dem LC-Display.

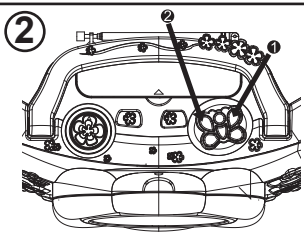

2
Drücke die Taste WIEDERGABE/PAUSE ► 1, um die Wiedergabe zu starten. Das Gerät spielt alle Titel auf der CD so lange ab, bis die Taste Taste STOP (■) 2 gedrückt wird.

SO LÖSCHST ODER BEEENDEST DU DIE WIEDERHOLUNG:

- Um die Wiederholung zu beenden, drückst du einmal die Taste STOP (■)
- Um die Wiederholung zu löschen, drücke die WIEDERHOLEN-Taste, bis „REP 1/REP ALL“ vom LC-Display verschwindet.

BEDIENUNG (FORTSETZUNG)

SO PROGRAMMIERST DU DEN SPEICHER (BIS ZU 20 TITEL)

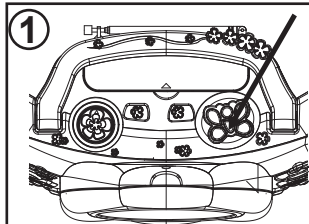

1 Wenn die CD angehalten ist, drücke die PROG.-Taste; „PROG“ und „1“ (die Programmnummer) blinken auf dem LC-Display.

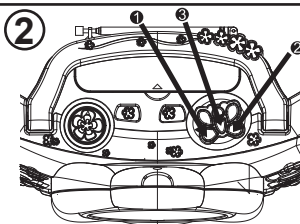

2 Wähle den ersten Titel für die Wiedergabe mit der Taste ÜBERSPRINGEN/SUCHEN ◀◀ 1 oder ▶▶ 2 aus und drücke dann erneut die Taste PROG 3. Wiederhole diesen Schritt, um weitere Titel zu programmieren (bis zu 20 Titel).

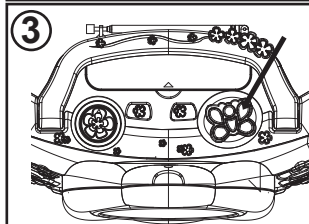

3 Drücke die WIEDERGABE/PAUSE ▶-Taste, um die programmierte Wiedergabe zu starten. Stelle den LAUTSTÄRKE-Regler wie gewünscht ein.

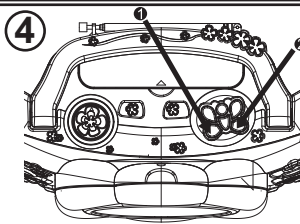

4 Um die programmierten Titel vorwärts oder rückwärts zu durchsuchen, drückst du die Taste ÜBERSPRINGEN/SUCHE ◀◀ 1 oder ▶▶ 2. Nachdem die Disk abgespielt worden ist, stoppt sie.

HINWEISE:

- Programmieren bedeutet die Reihenfolge der Wiedergabe einer Reihe von Titeln festzulegen.
- Drücke die WIEDERHOLEN-Taste zweimal während der programmierten Wiedergabe, um „Alle wiederholen“ zu aktivieren (alle Songs des Programms werden fortlaufend wiederholt), „REP ALL“ wird nicht blinkend auf dem LC-Display angezeigt.
- Drücke die Taste STOP (■), um die Disk-Wiedergabe vorzeitig zu unterbrechen.
- Drücke die Taste STOP (■) während der unterbrochenen Wiedergabe, um den Speicher zu löschen.

BEDIENUNG (FORTSETZUNG)



Barbie hat nur für dich eine Überraschung!
Folge einfach den Anleitungen unten und finde heraus, was du mit deiner magischen Taste machen kannst!

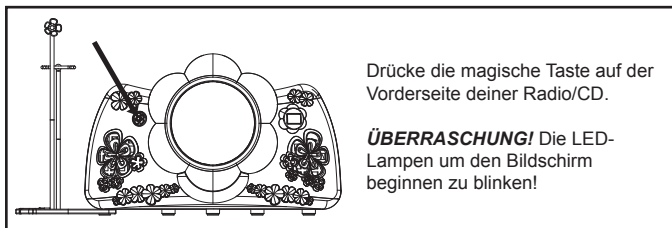

Drücke die magische Taste auf der Vorderseite deiner Radio/CD.

ÜBERRASCHUNG! Die LED-Lampen um den Bildschirm beginnen zu blinken!

BARBIE - BÜHNE: MONTAGEANWEISUNGEN

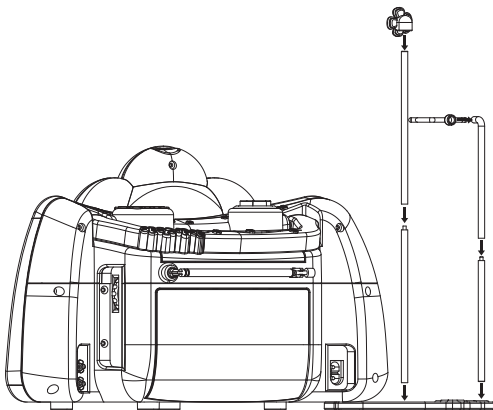

PFLEGE VON CDs

- Behandle CDs sorgfältig. Berühre CDs nur an den Kanten. Berühre die glänzende, unbedruckte Seite der Kompakt-Disk niemals mit den Fingern.

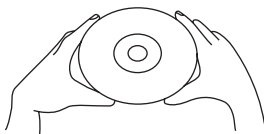

- Klebe weder Klebestreifen, noch Aufkleber usw. auf das Etikett einer CD.

- Reinige Kompakt-Disks regelmäßig mit einem weichen, flusenfreien, trockenen Tuch. Verwende niemals Reinigungs- oder Scheuermittel, um eine CD zu reinigen. Benutze gegebenenfalls ein CD-Reinigungsset.

- Wenn eine CD im Fach springt oder anhält, dann ist die Disk eventuell verschmutzt oder beschädigt (zerkratzt).

- Reinige eine Kompakt-Disk immer in geraden Linien vom Mittelpunkt der CD aus zur äußeren Kante hin. Niemals mit kreisförmigen Bewegungen reinigen.

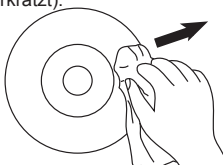

- Dieses Gerät wurde ausschließlich für die Wiedergabe von CDs mit dem hier abgebildeten Logo entwickelt. Andere Disks erfüllen eventuell nicht den CD-Standard und werden nicht fehlerfrei abgespielt.



- CDs müssen nach der Verwendung in ihren Hüllen abgelegt werden, um Beschädigungen zu vermeiden.

- CDs niemals direkter Sonneneinstrahlung, hoher Feuchtigkeit, hohen Temperaturen, Staub usw. aussetzen, da die CD sich dann verbiegen könnte.

- Keine Seite einer CD bekleben oder beschreiben.

- Scharfe Schreibinstrumente oder die Tinte könnte die Oberfläche beschädigen.

SO PFLEGST DU DAS GEHÄUSE

Reinige das verstaubte Gehäuse mit einem weichen, trockenen Staubtuch. Verwende kein Wachs, Poliersprays oder Scheuermittel, um das Gehäuse zu reinigen.

VORSICHT

Während der Reinigung darf weder Wasser noch andere Flüssigkeit in das Gerät gelangen.

LEITFADEN FÜR DIE FEHLERBEHEBUNG

Sollten Probleme mit dem Gerät auftreten, versuche bitte erst das Problem anhand der folgenden Übersicht zu beheben, bevor du den Kundendienst rufst:

SYMPTOM	URSACHE	LÖSUNG
Keine CDWiedergabe	Funktionsschalter nicht in der Stellung CD.	Funktionsschalter in die Stellung CD schalten.
	Die CD ist falsch eingelegt	Funktionsschalter in die Stellung CD schalten.
	WS-Stromkabel nicht angeschlossen.	Kabelverbindung überprüfen
Die CD springt während der Wiedergabe und/oder fehlerhafte Wiedergabe.	CD-Fach nicht geschlossen.	Schließe das CD-Fach
	Die CD ist falsch eingelegt	CD richtig einlegen.
	Verschmutzte oder defekte Disk	Versuche es mit einer anderen Disk.
	Kondensierte Feuchtigkeit auf der Disk.	Reibe die CD mit einem weichen Tuch ab.
Schlechter oder kein MWoder UKWEmpfang.	Der Sender ist nicht richtig eingestellt.	Feinabstimmung des MWoder UKW-Senders.
	UKW: Die Antenne ist nicht richtig ausgerichtet.	UKW-Antenne neu ausrichten.
	MW: Das Gerät ist nicht richtig aufgestellt.	Drehe das Gerät so lange, bis du einen guten Empfang hast.
	Der Funktionsschalter ist nicht auf RADIO gestellt.	Schalte den Funktionsschalter auf RADIO.
	Die Lautstärke ist leise geschaltet.	Erhöhe die Lautstärke.

GARANTIE

Die Garantiezeit für dieses Gerät beläuft sich auf 2 Jahre. Um die Garantie oder den Kundendienst in Anspruch zu nehmen, setzen Sie sich bitte mit Ihrem Händler oder Lieferanten in Verbindung oder senden Sie das Gerät an die unten angegebene Adresse ein. Fügen Sie Ihren Kaufbeleg bei. Unsere Garantie bezieht sich auf Material- und Verarbeitungsfehler des Herstellers, nicht jedoch auf Verschleiß, Nichteinhaltung der Anleitungen, unautorisierte Arbeiten am Gerät und dessen Bestandteilen (Demontage, Hitze, Dampf usw.). Hinweis: Wir empfehlen, dass Sie die Originalverpackung für spätere Zwecke aufbewahren. Bewahren Sie diese Bedienungsanleitung an einem sicheren Ort auf, da sie wichtige Informationen enthält. Haftungsausschluss Wir verbessern unsere Produkte, deren Farben und Produktdetails ständig, daher kann Ihr Produkt leicht von der Abbildung auf der Verpackung abweichen. <http://www.lexibook.com>

Referenznummer: RCD160BB
Design und Entwicklung in Europa - Made in China

©2009 Barbie, Inc. All rights Reserved.
©2009 LEXIBOOK®



Hinweise zum Umweltschutz

Elektronische Geräte können aufbereitet werden und dürfen nicht im Haushaltsmüll entsorgt werden. Bitte unterstützen Sie die Wiederaufbereitung und schützen Sie die Umwelt, indem Sie Altgeräte entsprechend der Umweltschutzbestimmungen entsorgen bzw. abgeben.





OPGELET: OM HET RISICO TOT ELEKTRISCHE SCHOKKEN TE VERMINDEREN, MAG JE HET VOORPANEEL (OF ACHTERPANEEL) NIET VERWIJDEREN. GEEN VERVANGINGSONDERDELEN BINNENIN HET TOESTEL. LAAT REPARATIE/ONDERHOUD UITVOEREN DOOR GEKWALIFICEERD REPARATIEPERSONEEL.



GEVAARLIJKE VOLTAGE:

De bliksemflits met het pijlsymbool, binnenin een gelijkzijdige driehoek, is bedoeld om de gebruiker attent te maken op de aanwezigheid van niet-geïsoleerde gevaarlijke voltage binnenin de behuizing van het toestel, dat mogelijk voldoende is om een elektrische schok aan personen toe te brengen.



ATTENTIE:

Het uitroepingsteken binnenin een gelijkzijdige driehoek is bedoeld om de gebruiker attent te maken op de aanwezigheid van belangrijke instructies omtrent de werking of het onderhoud (reparatie), in de bijgeleverde handleiding van dit toestel.



GEVAAR:

Onzichtbare en schadelijke laserradiatie wanneer de behuizing open is en het interlock faalde of gebroken werd.
Vermijdt directe contact met de laserstraal.

LASER VEILIGHEID: Dit toestel werkt met een laser. Enkel gekwalificeerd onderhoudspersoneel mogen een onderhoud/reparatie uitvoeren omwille van het gevaar voor beschadiging aan de ogen.

OPGELET HET GEBRUIK VAN BEDIENINGSTOETSSEN, AANPASSINGEN OF WERKINGSPROCEDURES KUNNEN LEIDEN TOT BLOOTSTELLING AAN SCHADELIJKE RADIATIE.

VEILIGHEIDSMATREGELEN

1. Lees deze instructies.
2. Bewaar deze instructies.
3. Schenk aandacht aan alle waarschuwingen.
4. Volg alle instructies op.
5. Gebruik dit toestel niet in de nabijheid van water.
6. Reinig enkel met een droog
7. Blokkeer geen enkele ventilatieopeningen. Installeer volgens de instructies van de fabrikant.
8. Plaats het niet in de buurt van hittebronnen, zoals radiatoren, ventilatieroosters, kachels of andere hitteproducerende apparaten (inclusief versterkers).
- 9) Omwille van veiligheidsredenen mag de gepolariseerde of geaarde stekker niet aangepast worden. Een gepolariseerde stekker heeft twee pinnen waarbij een ervan breder is dan de andere. Een geaarde stekker heeft twee pinnen en een derde geaarde pin. De brede pin of derde pin zijn aangeboden voor jouw veiligheid. Indien de bijgeleverde stekker niet in jouw stopcontact past, moet je een elektriker contacteren om jouw verouderde wandcontactdoos te laten vervangen.
10. Zorg ervoor dat er niet op het elektriciteitsnoer wordt gestapt of geknepen, zeker niet aan de stekkers, stopcontacten en de plaats waar ze uit het toestel komen.
11. Gebruik enkel verlengstukken/accessoires die door de fabrikant zijn aangeraden.
12. Trek dit toestel uit tijdens onweer of wanneer het voor langere periodes niet wordt gebruikt.
13. Laat alle reparaties uitvoeren door gekwalificeerd personeel. Reparatie is nodig indien het toestel werd beschadigd, zoals hieronder aangeduid: het elektriciteitsnoer of de stekker is beschadigd; er werd vloeistof gemorst of kleine voorwerpen zijn in het toestel gevallen; en/of het toestel werd blootgesteld aan regen of vocht, het werk niet normaal, de werking ervan is veranderd of iemand heeft het laten vallen.
14. Dit toestel mag niet in contact komen met waterdruppels of spatten en voorwerpen gevuld met water, zoals vazen, mogen niet bovenop het toestel geplaatst worden.
15. Overlaadt de wandcontactdoos niet. Gebruik enkel de aangeduide stroombron.
16. Gebruik vervangingsonderdelen zoals aangeraden door de fabrikant.
17. Het product mag aan de muur bevestigd worden indien aangeraden door de fabrikant.
18. Na het voltooiën van onderhoud of reparatie, moet je de technicus vragen de veiligheidscontroles uit te voeren.

BESCHERM JOUW MEUBELLEN

Dit model is uitgerust met anti-slip rubberen “voetjes” om te voorkomen dat het product zou bewegen wanneer je de toetsen hanteert. Deze “voetjes” zijn vervaardigd uit non-migration rubber materiaal, speciaal ontworpen om geen sporen of vlekken na te laten op je meubelen. Toch zijn er bepaalde types reinigingsmiddelen gebaseerd op olie, die de rubberen “voetjes” doen verzachten waardoor er toch sporen of rubber vlekken op jouw meubelen achterblijven. Om schade aan je meubelen te voorkomen, raden we aan zelfklevende viltstukjes koopt, die beschikbaar zijn in ijzerwinkels en zelfbouwmarkten, en dat je deze viltstukjes aan de onderkant van de rubberen “voetjes” kleeft alvorens je het toestel op je mooie houten meubelen plaatst.

OPMERKINGEN:

- Dit toestel mag niet voor langere perioden gebruikt worden in zeer warme of vochtige ruimtes, daar dit schade kan veroorzaken.
- Blootstelling aan direct zonlicht zoals in een wagen kan leiden tot vervorming van het toestel en/of slechte werking.
- Gebruik en bewaar dit toestel niet op plaatsen met veel stof of zand.

STARTKLAAR MAKEN

- Hanteer de bedieningstoetsen en schakelaars zoals aangeduid in de handleiding.
- Alvorens de stroom aan te zetten, moet je ervoor zorgen dat het AC-elektricitessnoer correct werd geïnstalleerd.
- Bewaar je CD's in een koele ruimte om schade veroorzaakt door hitte, te voorkomen.
- Wanneer je het toestel moet verplaatsen, moet je ervoor zorgen eerst het AC-elektricitessnoer uit te trekken.

UITPAKKEN EN OPSTELLEN

- De hoofdeenheid en de AC stroomkabels voorzichtig verwijderen van het beeldscherm. Verwijder alle verpakkingsmaterialen van het toestel. Verwijder alle decoratieve of informatieve etiketten aan de voorzijde en bovenkant van het toestel. Verwijder geen etiketten aan de achterkant of onderkant van het toestel.
- Verwijder voorzichtig alle stukjes kleefband die mogelijk werden gebruikt om de CD-deur tijdens het transport dicht te houden.
- Rol het AC-elektricitessnoer open en trek het uit tot de volledige lengte.
- Dit toestel werd verzonden met een dummy CD transitkaart in de CD-speler. Deze dummy CD voorkomt het bewegen van de laser pickup tijdens het transporteren van het toestel. Deze kaart moet verwijderd worden alvorens je je eigen CD's kan insteken. Om de CD-deur te openen, moet je het CD-deur OPEN-klepje omhoog trekken. Neem de dummy CD voorzichtig uit de speler en gooi het weg. Sluit de CD-deur.
- Plaats het toestel op een vlakke ondergrond, zoals een tafel, bureau, toonbank, schap, enz., in de buurt van een 230V 50 Hz AC stopcontact, uit de buurt van direct zonlicht en verwijderd van bronnen zoals extreme hitte, stof, vocht of sterke magnetische velden.

PLAATS VAN DE BEDIENINGSTOETSEN

Voor- en achteraanzicht

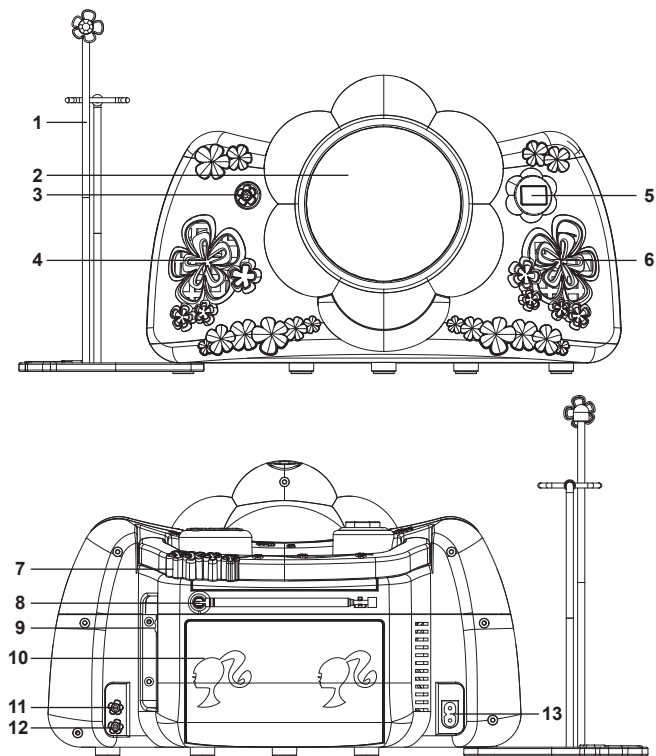

- | | |
|---|-----------------------------|
| 1. Barbie - toneel | 7. Handvat |
| 2. cd-compartiment | 8. FM telescopische antenne |
| 3. Magische knop | 9. VOLUME regeling |
| 4. Linkerluidsprekers | 10. Batterijcompartiment |
| 5. LCD-scherm met POWER indicator en FM ST. (FM stereo) indicator | 11. AUX IN aansluiting |
| 6. Rechterluidsprekers | 12. KOPTELEFOONAANSLUITING |
| | 13. AC stroomaansluiting |

Bovenkant van het toestel

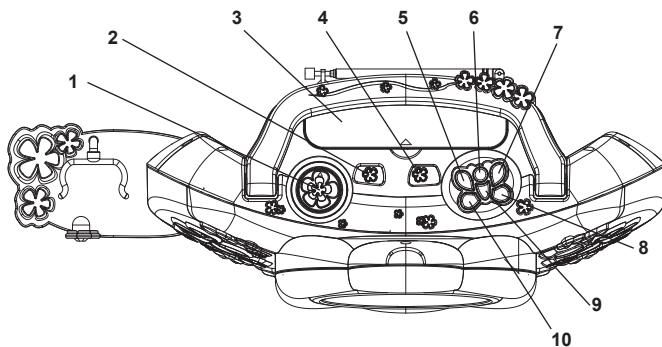

1. TUNING regeling
2. FREQUENTIEBAND (AM/FM/FM ST.) schakelaar
3. Geheim compartiment
4. FUNCTIE (AUX/RADIO/ CD/UIT) schakelaar
5. STOP (■) knop
6. REPEAT (HERHALEN) knop
7. PLAY/PAUSE ►|| (AFSPELEN/PAUZE) knop
8. Pulsante SKIP/SEARCH ►►
9. Touche PROG.
9. PROG. knop
10. SKIP/SEARCH ◄◄ (TERUGSPOELEN/ZOEKEN) knop

Deze Radio/CD heeft ofwel zes (6) "C" batterijen nodig --- (niet bijgeleverd) of een AC-elektriciteitsnoer (bijgeleverd).

INSTEKEN VAN DE BATTERIJEN

1. Verwijder het klepje van het batterijcompartiment dat zich achteraan het apparaat bevindt door het open te schuiven.
2. Steek zes (6) "C" batterijen in (niet bijgeleverd), rekening houdend met de polariteit, aangeduid binnenin het batterijvak (afgebeeld hieronder). Voor de langste speeltijd, raden we aan Alkaline batterijen te gebruiken.
3. Sluit de deur van het batterijvak.

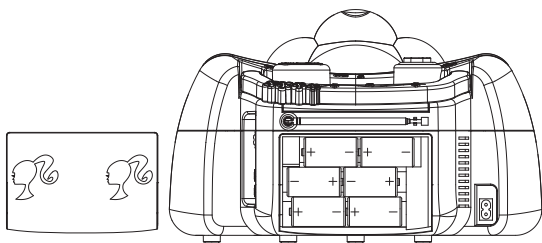

Geen oplaadbare batterijen gebruiken. Niet-heroplaadbare batterijen kunnen niet worden heropgeladen. Haal de accu's uit het spel, alvorens ze op te laden. De accu's alleen opladen in het bijzijn van een volwassene. Gebruik geen batterijen of accu's van een verschillend type, dan wel nieuwe en oude door elkaar. Dit spel mag alleen worden gebruikt met deze specifieke batterijen. Plaats de batterijen en accu's met de polen in de juiste richting. Lege batterijen en accu's moeten uit het speelgoed worden gehaald. Voorkom kortsluiting met de zijanten van de batterijen en de accu's. Gooi geen batterijen in open vuur. Verwijder de batterijen wanneer het speelgoed voor langere tijd niet wordt gebruikt.

WAARSCHUWING: Een storing of geheugenverlies kan veroorzaakt worden door een sterke frequentie-interferentie of een elektrostatische ontlading. Indien er zich een abnormale functie voordoet, stel het toestel opnieuw in of verwijder en verbind opnieuw de batterijen, of haal de AC/DC-adapter uit het stopcontact en steek deze er daarna opnieuw in.

STROOMBRONNEN (VERVOLG)

AC-WERKING

Om het toestel te laten werken met AC-stroom, moet je het kleine uiteinde van het AC-elektriciteitssnoer in het AC-contact, aan de achterkant van het toestel, steken en moet je de stekker in het AC-stopcontact, met 230V AC en 50Hz, steken. De batterijen worden automatisch uitgeschakeld wanneer de AC-adapter verbonden is.

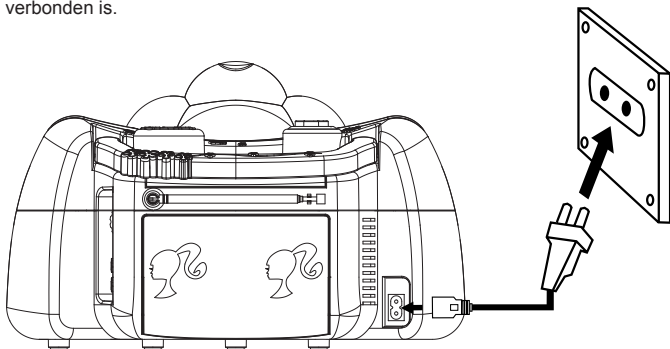

OPMERKING: De AC-stekker die bij dit toestel is bijgeleverd is gepolariseerd om elektrische schokken te minimaliseren. Indien de AC-stekker niet in de niet-gepolariseerde AC-wandcontactdoos past, mag je de brede pin niet vijlen of afsnijden. De gebruiker is verantwoordelijk om de verouderde wandcontactdoos door een elektriker te laten vervangen.

OPGELET:

- Wanneer de AC-stroom niet wordt gebruikt moet je het AC-elektriciteitssnoer uit de wandcontactdoos en uit het toestel trekking door aan de stekker te trekken (niet aan het snoer).
- Neem het AC-elektriciteitssnoer niet vast met natte handen.
- Steek de stekker volledig in zodat geen enkel deel van de pinnen is blootgesteld.
- Het stopcontact zal dichtbij het apparaat geïnstalleerd worden en zal eenvoudig toegankelijk zijn.

NAAR DE RADIO LUISTEREN

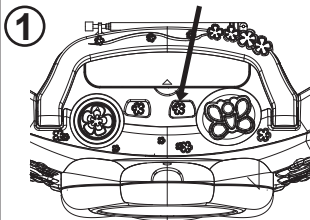

1
Schuif de **FUNCTIE**-schakelaar in de **RADIO**-positie om het toestel aan te zetten en selecteer **RADIO** modus; de **STROOM** indicator zal randen.

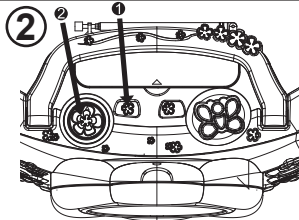

2
Schuif de **BAND**-schakelaar op 1 om **AM**, **FM** of **FM ST** (**Stereo**) te selecteren. Stem af op een gewenst station door aan de **TUNING**-knop 2 te draaien.

OPMERKINGEN:

- Indien je **FM ST** selecteert en je op een **FM Stereo**station afstemt, zal de **FM ST** indicator branden.
- Indien je luistert naar een zwak **FM stereo**station, kan j edit normaliter verbeteren door de **BAND**-schakelaar te verschuiven van **FM ST** naar **FM** (het geluid zal nu in **mono** afgespeeld worden).

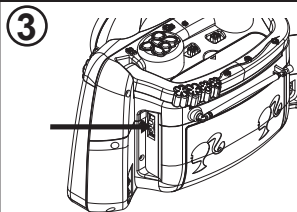

3
Pas het **VOLUME** aan naar eigen keuze.

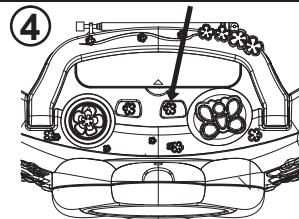

4
Om de radio uit te zetten, schuif je de **FUNCTIE**-schakelaar in de **UIT**-positie; de **STROOM** indicator zal doven.

ANTENNES

AM—Dit toestel heeft een ingebouwde ferriet antenne, die in de meeste omgevingen een gepaste ontvangst biedt. Indien de ontvangst zwak is, moet je het toestel een beetje draaien om de ontvangst te verbeteren.

FM— De **FM** telescopische Antenne is enkel voor **FM**-ontvangst. Indien de ontvangst zwak is, kan je de lengte en de hoek van de antenne aanpassen.

WERKING (VERVOLG)

OM EEN CD IN TE STEKEN EN TE SPELEN

1

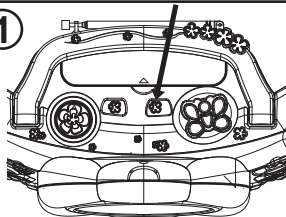

Schuif de FUNCTIE-schakelaar in de CD-positie om het toestel aan te zetten en selecteer CD-modus; de STROOMindicator zal branden. Open het klepje van het cd-compartiment door. Steek een disk in op de middenas (etiket naar boven gericht) en duw het voorzichtig in om zeker te zijn dat het goed vastzit op de as. Sluit het deksel van het CD-vak. Steek de hoofdtelefoons in het HOOFDTELEFOON-contact of luister gewoon via de luidsprekers.

2

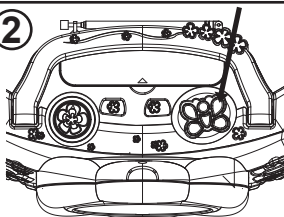

De speler zal de Inhoudstafel lezen en het display zal het aantal tracks die op de disk staan, weergeven. Druk op de PLAY/PAUSE ►| toets om het spelen van Track 1 te beginnen.

3

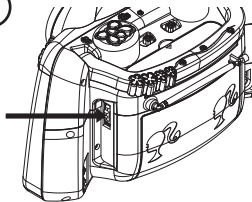

Pas het VOLUME naar eigen keuze aan.

4

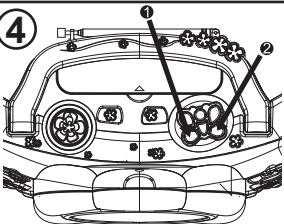

Om vooruit te spoelen of terug te spoelen door de tracks op de disk, druk je op de SKIP/SEARCH ◀ ① of ▶ ② toets en laat je die los. Om vooruit te spoelen of terug te spoelen door de disk, hou je de SKIP/SEARCH ◀ ① of ▶ ② toets ingedrukt.

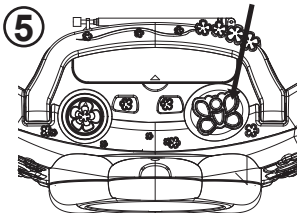

Druk op de PLAY/PAUSE ►|| (AFSPELEN/PAUZE) knop om het afspelen te pauzeren. Druk op de PLAY/PAUSE ►|| (AFSPELEN/PAUZE) knop om het afspelen te hervatten.

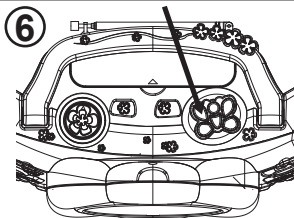

Wanneer de disk het einde heeft bereikt, zal ze stoppen met spelen. Druk op de STOP (■) toets om de disk eerder te stoppen.

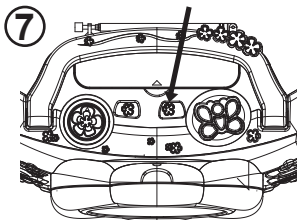

Om het toestel uit te zetten, schuif je de FUNCTIE-schakelaar in de UIT-positie; de STROOM indicator zal doven.

OPMERKINGEN VOOR HET SPELEN VAN CD'S:

- Dit toestel kan standaard CD's of 3" singles afspelen; er is geen adapter nodig.
- Indien de disk incorrect werd ingestoken, beschadigd is of niet aanwezig is, zal "no" (nee) op het display verschijnen.
- Ook al kan dit toestel naast de normale CD's , CD-R en CD-RW disks lezen, kan het zijn dat de kwaliteit van het afspelen van deze CD'S afhangt van de gebruikte software bij het creëren van de disks en van de blank media die je gebruikt. We kunnen geen 100% speelkwaliteit verzekeren. Dit betekent niet dat er een probleem is met dit toestel.

AUX IN-contact

Door een home audio verbindingkabel (niet bijgeleverd) te gebruiken, kan je via de luidsprekers van dit toestel luisteren naar een extern audiotestel. Alvorens enige verbindingen te maken, moet je all toestellen uitzetten. Schuif de FUNCTIE-schakelaar op AUX om het toestel aan te zetten en selecteer AUX modus. Steek een verbindingkabel (niet bijgeleverd) tussen het AUX- of LINE OUT-contact van het extern toestel en het AUX IN-contact van dit toestel (aan de zijkant van dit toestel). (Verbindt het niet met het HOOFDTELEFOON-contact van dit toestel). Zet het externe audiotestel aan en start het spelen; het uitgangsgeluid van het externe toestel zal hoorbaar zijn doot de luidsprekers van dit toestel. Draai aan de VOLUMEschakelaar om het volume naar eigen wens aan te passen. Om het toestel uit te zetten, trek je de stekker uit het AUX IN-contact en schuif je de functieschakelaar op UIT.

WERKING (VERVOLG)

OM HERHAALDELIJK EEN TRACK AF TE SPELEN

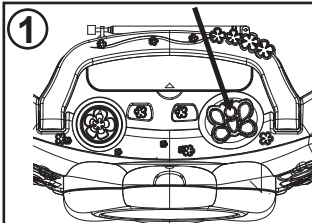

In de CD Stop of Afspelmmodus drukt u eenmaal op de REPEAT (HERHALEN) knop; "REP 1" wordt op het LCD-scherm weergegeven.

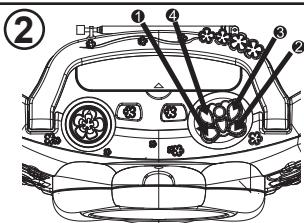

Druk op de SKIP/SEARCH \gg ❶ of \ll ❷ toets om een track te selecteren en druk op de PLAY/PAUSE \blacktriangleright ❸ toets ❹ om het afspelen te starten en het toestel zal de geselecteerde track herhaaldelijk afspelen tot er op de STOP (■) toets ❹ wordt gedrukt.

OM HERHAALDELIJKE ALLE TRACKS AF TE SPELEN

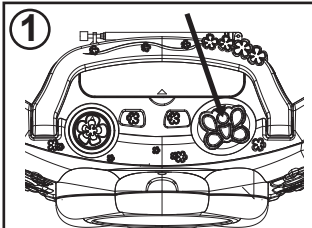

In de CD Stop of Afspelmmodus drukt u tweemaal op de REPEAT (HERHALEN) knop; "REP ALL" wordt op het LCD-scherm weergegeven.

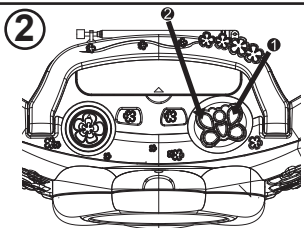

Druk op de PLAY/PAUSE \blacktriangleright ❶ toets om het afspelen te starten en het toestel zal alle tracks op de CD herhaaldelijk afspelen tot er op de STOP (■) ❷ toets wordt gedrukt.

OM HERHAALD AFSPELEN TE ANNULEREN OF TE STOPPEN

- OM HERHAALD AFSPELEN TE STOPPEN, druk je eenmaal op de STOP (■) toets
- OM HERHAALD AFSPELEN TE ANNULEREN, Druk op de REPEAT (HERHALEN) knop totdat "REP 1/REP ALL" van het LCD-scherm verdwijnt.

BEDIENUNG (FORTSETZUNG)

SO PROGRAMMIERST DU DEN SPEICHER (BIS ZU 20 TITEL)

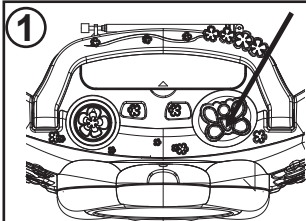

In de CD Stop modus drukt u op de PROG. knop; "PROG" en "1" (het programmanummer) zal op het LCD-scherm knipperen.

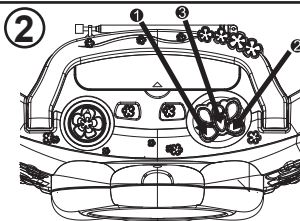

Selecteer de eerste track die je terug wil afspelen door op de SKIP/SEARCH $\ll\ll$ ❶ of $\gg\gg$ ❷ toets te drukken en druk daarna nogmaals op de PROG ❸ - toets. Herhaal deze stap om bijkomende tracks te programmeren (tot max. 20 tracks).

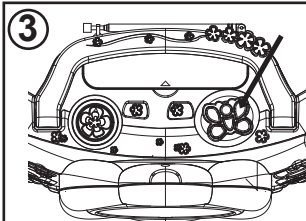

Druk eenmaal op de PLAY/PAUSE $\gg\ll$ (AFSPELEN/PAUZE) knop om het geprogrammeerd afspelen te starten. Pas de VOLUME regeling aan zoals gewenst.

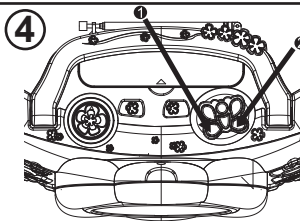

Om door de programma's vooruit of terug te spoelen, druk je op de SKIP/SEARCH $\ll\ll$ ❶ of $\gg\gg$ ❷ toets. Wanneer de disk klaar is met spleen, zal het stoppen.

OPMERKINGEN:

- Programmeren betekent dat je vooraf kan selecteren in welke volgorde reeksen met tracks afgespeeld zullen worden.
- Druk tweemaal op de REPEAT (HERHALEN) knop tijdens het geprogrammeerd afspelen om Repeat All (Alles herhalen) te activeren (alle nummers in het programma zullen voortdurend herhaald worden), "REP ALL" wordt op het LCD-scherm weergegeven.
- Druk op de STOP (■) toets om de disk te stoppen voor het einde werd bereikt.
- Druk tijdens de Stop modus op de STOP (■) toets om het programma uit te wissen.

WERKING (VERVOLG)



Barbie heeft een verrassing, enkel voor u!
Volg gewoon de onderstaande instructies en
kijk wat u kunt doen met uw Magische knop!



BARBIE - TONEEL: MONTAGE-INSTRUCTIES

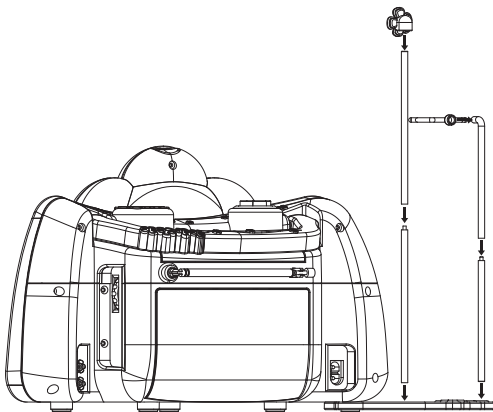

REINIGING EN ONDERHOUD

ONDERHOUD VAN COMPACT DISCS

- Neem de compact disk voorzichtig vast en enkel aan de randen. Plaats je vingers nooit op de blinkende, onbedrukte zijde van de compact disk.
- Bevestig geen kleefband, stickers enz. op het etiket van de compact disk.

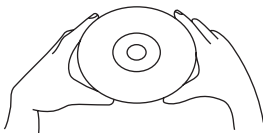

- Reinig de compact disk regelmatig met een zachte, lintvrije, droge doek. Gebruik nooit detergents of schurende reinigingsmiddelen om de compact disk te reinigen. Indien nodig, gebruik een CD reinigingskit.

- Indien een disk overslaat of blijft vastzitten op een bepaald gedeelte van de disk, is de compact disk hoogst waarschijnlijk vuil of beschadigd (gekrast).

- Bij het reinigen van de compact disk, moet je in rechte lijnen werken van het centrum van de disk naar de buitenrand toe. Wrijf nooit in circulaire bewegingen.

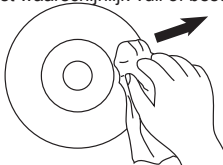

- Dit toestel is ontworpen om enkel compact disks te spleen met het identificatielogo zoals hiernaast is afgebeeld.

Andere disk zijn mogelijk niet conform aan de CDstandaard en zullen waarschijnlijk niet correct spleen.

- Compact Disks moeten in hun hoes bewaard worden om schade te voorkomen.

- Stel compact disks niet bloot aan direct zonlicht, hoge vochtigheid, hoge temperaturen of stof, enz. Langdurige blootstelling aan extreme temperaturen kan vervorming van de disk veroorzaken.

- Kleef of schrijf niets aan beide zijden van de compact disk. Scherpe pennen of de inkt, kunnen het oppervlak beschadigen.

COMPACT
disc
DIGITAL AUDIO

ONDERHOUD VAN HET TOESTEL

Indien het toestel stof bevat, wrijf je het schoom met een zachte, droge doek. Gebruik geen wax of poets spuitbussen of harde reinigingsmiddelen op het toestel.

OPGELET

Zorg ervoor dat u nooit water of andere vloeistoffen binnen het toestel raakt tijdens het reinigen.

PROBLEEMOPLOSSEN

Indien je een probleem ervaart met dit toestel, kan je onderstaande table raadplegen alvorens de reparatiedienst te contacteren.

SYMPTOOM	OORZAAK	OPLOSSING
CD speelt niet.	FUNCTIE-schakelaar staat niet op CD.	Zet de FUNCTIE schakelaar op CD.
	Disk is incorrect	Steek de disk correct in.
	AC-elektriciteitsnoer is niet verbonden.	Controleer de verbinding van het AC-elektriciteitsnoer.
CD slaat over tijdens het spleen en/of het speelt onjuist.	CD-vak is niet dicht.	Sluit het CD-vak.
	Disk is incorrect ingestoken.	Steek de disk correct in.
	Vuile of beschadigde disk.	Probeer een andere disk.
	Er zit vocht of condensatie op de disk.	Wrijf de disk schoon met een zachte doek.
AM of FM is zwak of er is geen geluid.	Station is niet juist afgestemd.	Stel het AM of FM radiostation opnieuw af.
	FM: antenne is niet correct geplaatst.	Reorient FM antenna.
	AM: het toestel is niet correct opgesteld.	Rotate unit until best reception is obtained.
	FUNCTIE-schakelaar staat niet op RADIO.	Set FUNCTION switch to RADIO.
	Volume staat op minimum.	Verhoog het volume.

GARANTIE

Dit product heeft een garantie van 2 jaar. Om de garantie of naverkoopdienst te gebruiken, gelieve contact op te nemen met je verkoper met een aankoopbewijs of zend het toestel terug naar ondervermeld adres met een aankoopbewijs. Onze garantie dekt schade aan materialen of installatie-betreffende schade met betrekking tot de fabrikant, met uitzondering van slijtage veroorzaakt door het niet navolgen van de richtlijnen voor het gebruik van dit toestel of door niet-geautoriseerde herstellingen aan het toestel (zoals demontage, blootstelling aan hitte of vochtigheid, enz.).

Opmerking: Het is aangeraden alle verpakkingsmaterialen te bewaren als referentiemateriaal voor later. Bewaar deze gebruikshandleiding op een veilige plaats daar het belangrijke informatie bevat. Omwille van ons voortdurend streven naar verbetering, is het mogelijk dat kleuren en details van het product lichtjes verschillen van deze die op de verpakking zijn afgebeeld.

Referentie: RCD160BB

Ontworpen en ontwikkeld in Europa - Gemaakt in China

<http://www.lexibook.com>

©2009 Barbie, Inc. All rights Reserved.

©2009 LEXIBOOK®

**Milieubescherming**

Niet langer bruikbare elektrische apparaten kunnen gerecycleerd worden en mogen niet weggegooid worden met het gewone huisvuil! Gelieve actief de bescherming van bronnen te ondersteunen en deel te nemen in de bescherming van het milieu door dit toestel terug te zenden naar een verzamelcentrum (indien aanwezig).



IM code: RCD160BBIM0239



YOUR OPINION MATTERS / VOTRE AVIS COMPTE

Help us make products better than ever! Please fill out the following form in English or in French, and return it to / Aidez-nous à rendre nos produits encore meilleurs! Merci de bien vouloir remplir ce coupon en français ou en anglais et de nous le retourner à l'adresse suivante :

LEXIBOOK S.A.,
Mon avis compte
2, avenue de Scandinavie,
91953 Courtaboeuf Cedex
FRANCE

Name and reference of product purchased / Nom et référence du produit acheté : _____

Date of purchase / Date de l'achat : ____/____/____

Store / Enseigne : _____

Birth Date of the user / Date de naissance de l'utilisateur de ce produit : ____/____/____

First name/Prénom : _____ Last name/Nom de famille : _____

Address/Adresse : _____

Zip code/Code Postal : _____ Country/Pays : _____ City/Ville : _____

Phone/Téléphone : _____ Email : _____

What is your overall impression of the product? / Vous trouvez le produit globalement :

Very satisfactory/Très satisfaisant

Satisfactory/Satisfaisant

Average/Moyen

Disappointing/Décevant

Very disappointing/Très décevant

Please feel free to leave your comments here / Vous pouvez à présent utiliser l'espace suivant pour nous donner vos remarques : _____

Find all our new products / Retrouvez toute notre actualité: <http://www.lexibook.com>

Conformément aux articles 34 et suivants de la loi « Informatique et Libertés » du 6 janvier 1978, vous disposez d'un droit d'accès, de modification, de rectification et de suppression des données qui vous concernent. Vous pouvez l'exercer sur simple demande à notre adresse. Si vous ne souhaitez pas que ces données soient utilisées à des fins de prospection commerciale, veuillez cocher ici :



Affranchir
ici

LEXIBOOK S.A,
Mon avis compte,
2, avenue de Scandinavie,
91953 Courtaboeuf Cedex
FRANCE