

**LEBANON**

Gebran Geahchan & Sons  
Azar Building  
Horch Tabet  
P.O.Box 55134  
Sin El Fil  
Tel. 961 1 482369  
Fax 961 1 486997

**LITHUANIA**

AS Greifto  
Pärnu mnt. 139c  
11317 Tallinn  
Tel. (6) 56 33 06  
Fax (6) 56 33 11  
E-mail greifto@datanet.ee

**LUXEMBOURG**

Dorel Benelux  
Brussels Int. Trade Mart  
Postbus/B.P. 301  
Aquarelle 366  
1000 Brussel/Bruxelles  
Tel. 0800 1 17 40  
Fax +31 492 578 122

**MALAYSIA**

Planete Enfants Sdn. Bhd  
No. 23, Jalan SS 26/15  
Taman Mayang Jaya  
47301 Petaling Jaya  
Selangor, Malaysia  
Tel. 603-78035523  
Fax 603-78035523  
E-mail julia.lim.my@gmail.com

**MALTA**

Rausi Company Limited  
J.P.R. Buildings  
Ta Zwejt Street  
San Gwann Industrial Estate  
San Gwann SGN 09  
Tel. +356 21 44 56 54  
Fax +356 21 44 56 57  
E-mail rausi.info@rausi.com.mt

**MAURITIUS**

Meem Trading  
38 Sir S. Ramgoolam Street  
Port Louis  
Mauritius  
Tel. 2302403632  
Fax 2302411589  
E-mail meem@intnet.mu

**MÉXICO**

D'bebé SA de CV  
Girardón # 84  
Colonia Alfonso XIII, Mixcoac.  
México D.F. 01420  
Tel. (52) (55) 15-00-23-23  
Fax (52) (55) 55-98-51-08  
E-mail dbebe@dbebe.com.mx

**NEDERLAND**

Dorel Netherlands  
P.O. Box 6071  
5700 ET Helmond  
Tel. 088 - 123 24 42

**NEW ZEALAND**

IGC Dorel Pty Ltd  
655-685 Somerville Road  
Sunshine West, VIC 3020  
Australia  
Tel. +61(3) 8311 5300  
Fax +61(3) 8311 5390  
E-mail sales@igcdorel.com.au

**NORWAY**

BabyWorld DA (sales agent)  
Teglværksveien 25b  
N - 3057 Solbergelva  
Tel. 32 23 00 54 / 957 39 068  
Fax 32 23 03 12  
E-mail info@baby-world.no

**NORWAY**

Dorel Netherlands  
P.O. Box 6071  
5700 ET Helmond  
The Netherlands

**OSTERREICH**

Dorel Germany  
Vertrieb Österreich  
Augustinusstraße 9c  
D-50226 Frechen-Königsdorf  
Deutschland  
Tel. +49 2234 / 96 43 0  
Fax +49 2234 / 96 43 33

**POLAND**

Poltrade Waletko  
Spolka Jawna  
41-500 Chorzow  
Ul. Legnicka 84/86  
Tel. (032) 346 00 81  
Fax (032) 346 00 82  
www.maxicosi.pl  
biuro@poltradewaletko.pl  
www.poltradewaletko.pl

**PORTUGAL**

Dorel Portugal LDA  
Parque Industrial da Varziela  
Árvore, 4480 Vila do Conde  
Tel. 252 248 530  
Fax 252 248 531  
E-mail maxi-cosi@dorel-pt.com

**ROMANIA**

SC Miniblu SRL  
Calea Rahovei, 266-268, corp 60  
Etaj 1; Axele A Si B, Stalpii 15-16  
Bir. 104-114; Secotr 5, Bucuresti  
Tel. +40 21 404 14 00  
Fax +40 21 404 14 01  
E-mail office@miniblu.ro

**RUSSIA**

Carber Poriferra  
107392 Moskva, Russia  
1aã Pugachevskaya str. 17  
RUS-107392 Moscow  
Tel. +8(499) 161 25 91  
Fax +8(499) 161 26 48  
E-mail maxi-cosi@carber.ru

**SINGAPORE**

B.I.D. Trading PTE Ltd.  
69, Kaki Bukit Ave 1  
Shun Li Industrial Park  
Singapore 417947  
Tel. +65 68441188  
Fax + 65 68441189  
E-mail sales@babyhyperstore.com

**SLOVAKIA**

LIBFIN SK s.r.o.  
Soltésovej 12  
811 08 Bratislava  
Tel. +421 250 219 140  
Fax +421 250 219 240  
Email info@libfin.sk  
www.libfin.sk

**SLOVENIA**

Baby Center d.o.o.  
Letališka c. 3c  
Ljubljana  
Tel. 00386 01 546 64 30  
Fax 00386 01 546 64 31  
E-mail uprava@baby-center.si

**SOUTH AFRICA**

Anchor International  
12 Kimberlite Road, Theta Ext.5  
Boysens Reserve,  
Johannesburg, 2091  
P.O.Box 546, Crown Mines,  
Johannesburg, 2025  
Tel. (011) 835 - 2520  
Fax (011) 835 - 3718  
E-mail anc.int@mweb.co.za

**SOUTH KOREA**

YK Trading Co., Ltd.  
Level 5, Youngkwang Bldg, 773-3,  
Yeoksam-dongKangnam-gu,  
Seoul, South of Korea  
Tel. 82-23452-8700  
Fax 82-23452-8660  
E-mail  
international@yk-korea.com  
www.sbaby.co.kr

**SWEDEN**

Amvina  
Box 7295  
187 14 Täby  
Sweden  
Tel. +46 (0)8 732 88 50  
Fax +46 (0)8 732 8851  
E-mail info@amvina.se  
www.amvina.se

**SWEDEN**

Dorel Netherlands  
P.O. Box 6071  
5700 ET Helmond  
The Netherlands

**SWITZERLAND**

Dorel Juvenile Switzerland SA  
Chemin de la Colice 4  
1023 Crissier  
Tel. 0041 (0) 21 661 28 40  
Fax 0041 (0) 21 661 28 45  
E-mail info.suisse@ch-dorel.com

**TAIWAN**

Topping Prosperity Inc.  
6F, No.49, Lane 76,  
Ruey-Guang Road,  
Ney-Hwu District, Taipei, Taiwan  
Tel. 02-87924158  
Fax 02-87911586  
E-mail topping2@ms21.hinet.net

**THAILAND**

Diethelm  
Sukhumvit Road 2535  
Bangchak  
Prakanong  
10250 Bangkok  
Tel. 662 332 6060-89  
Fax 662 332 6127  
anuchida.i@dksh.com

**TURKEY**

Grup LTD.  
Kaysidagi Cad. No:7  
Küçükbakkalköy-İSTANBUL  
Tel. 0216 573 62 00 (pbx)  
Faks 0216 573 62 09  
E-mail destek@grupbaby.com  
www.grupbaby.com

**UKRAINE**

Amigo Toys  
Europroduct  
4th floor, 53b  
Arnautskaya St  
65012 Odessa  
Tel. 00 380 482 227 338  
Fax 00 380 482 345 812  
E-mail europroduct@te.net.ua

**UKRAINE**

Amigo Toys  
bul. Shevchenko 29  
Donetsk 83017  
Tel. 00380-62-3353478  
Fax 00380-62-3859974  
E-mail info@amigotoys.com.ua

**UNITED KINGDOM**

Dorel U.K.  
Hertsmere House  
Shenley Road  
Borehamwood,  
Hertfordshire WD6 1TE  
Tel. (020) 8 236 0707  
Fax (020) 8 236 0770

**UNITED STATES**

Dorel Juvenile Group, Inc.,  
2525 State St., Columbus,  
IN47201-7494  
Tel. (800) 951-4113

# Maxi-Cosi Axiss



- GB** Instructions for use/Warranty
- F** Mode d'emploi/Garantie
- D** Gebrauchsanweisung/Garantie
- NL** Gebruiksaanwijzing/Garantie
- E** Modo de empleo/Garantia
- I** Istruzioni per l'uso/Garanzia

DRU0686

..0527870

Instructions for use/Warranty 7 - 16

Mode d'emploi/Garantie 17 - 26

Gebrauchsanweisung/Garantie 27 - 36

Gebruiksaanwijzing/Garantie 37 - 46

Modo de empleo/Garantia 47 - 56

Istruzioni per l'uso/Garanzia 57 - 66

English

Français

Deutsch

Nederlands

Español

Italiano

**Product registration for optimum service**

To maximize the guarantee, you can register your Maxi-Cosi Axiss at [www.maxi-cosi.com](http://www.maxi-cosi.com).  
You will need the product number to register. This can be found on the sticker attached to the bottom of the frame.

**Enregistrement de produit pour un service optimal**

Pour maximiser votre garantie, vous pouvez enregistrer votre Maxi-Cosi Axiss sur [www.maxi-cosi.com](http://www.maxi-cosi.com).  
Pour ce faire, vous avez besoin du numéro de produit. Ce dernier figure sur l'autocollant au bas du châssis.

**Produktregistrierung für optimalen Service**

Um sich Ihren Garantieanspruch in vollem Umfang zu sichern, können Sie Ihren Maxi-Cosi Axiss auf der Website [www.maxi-cosi.com](http://www.maxi-cosi.com) registrieren. Dafür benötigen Sie die Seriennummer des Produkts. Sie finden die Seriennummer auf dem Sticker an der Unterseite des Fahrgestells.

**Productregistratie voor optimale service**

Om de garantie te maximaliseren kunt u uw Maxi-Cosi Axiss registreren op [www.maxi-cosi.com](http://www.maxi-cosi.com).  
Hiervoor heeft u het productnummer nodig. Dit kunt u vinden op de sticker aan de onderzijde van het frame.

**Registro de producto para un servicio óptimo**

Para maximizar la garantía, puede registrar su Maxi-Cosi Axiss a través de [www.maxi-cosi.com](http://www.maxi-cosi.com).  
Necesitará indicar el número de producto. Podrá encontrarlo en la pegatina situada en la parte inferior del bastidor.

**Registrazione del prodotto, per un'assistenza ottimale**

Per ottenere il massimo della garanzia, potete registrare il vostro Maxi-Cosi Axiss sul sito [www.maxi-cosi.com](http://www.maxi-cosi.com).  
A tal scopo, vi occorre il numero del prodotto, che è riportato sull'adesivo situato sul lato inferiore del telaio.

English

Français

Deutsch

Nederlands

Español

Italiano

[www.maxi-cosi.com](http://www.maxi-cosi.com)
[www.maxi-cosi.com](http://www.maxi-cosi.com)

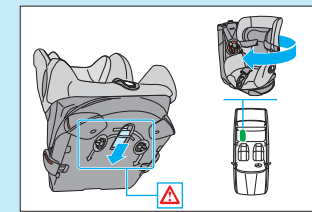

1

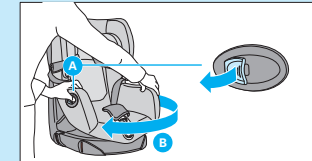

2

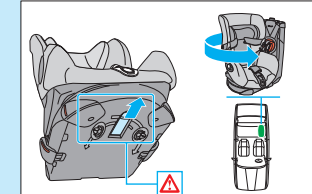

3

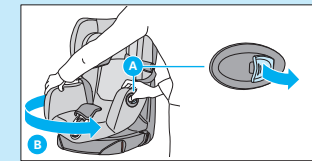

4

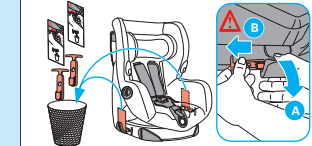

5

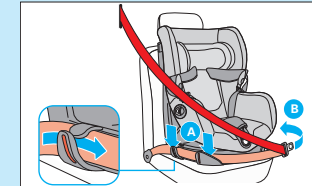

6

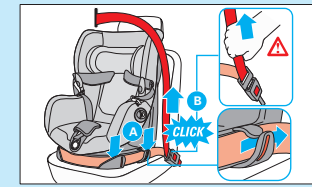

7

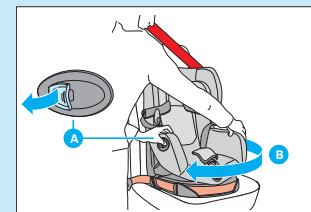

8

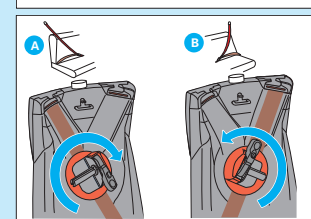

9

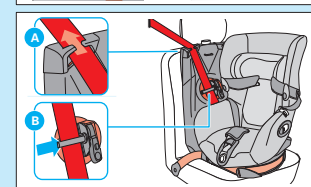

10

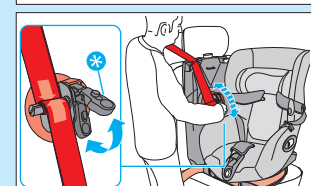

11



12

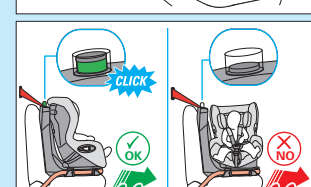

13

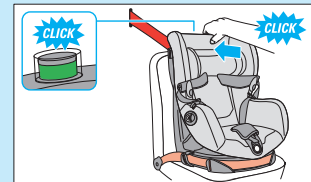

14

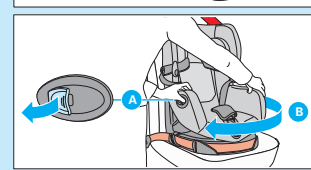

15

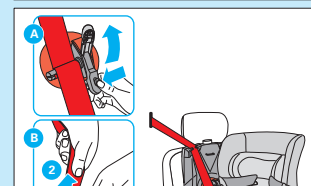

16

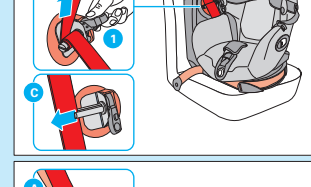

17

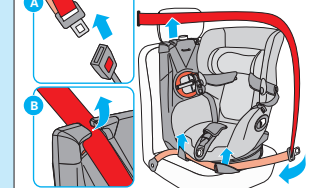

18

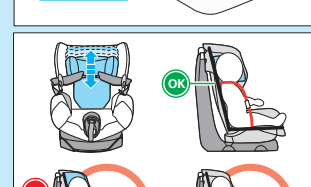

19

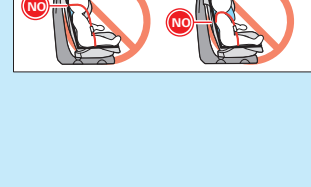

20



21



22

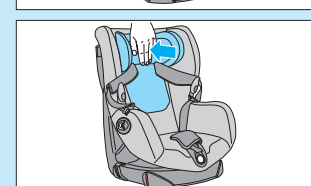

23

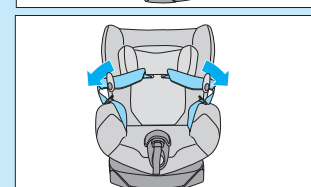

24

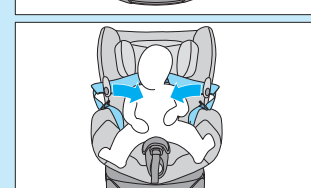

25

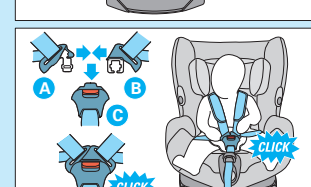

26

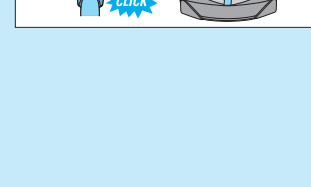

27

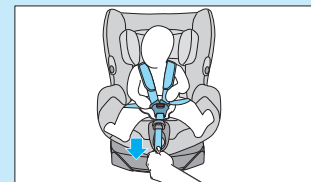

28

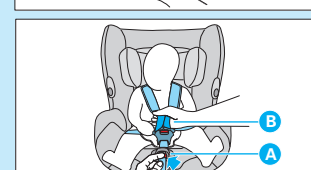

29

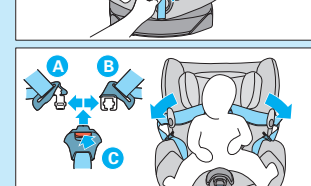

30

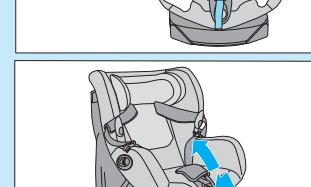

31

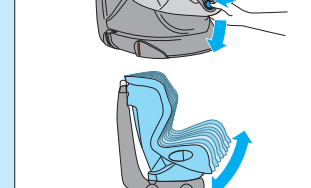

32

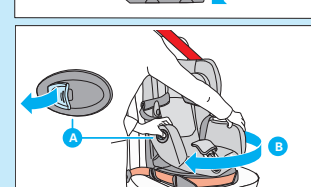

33



34

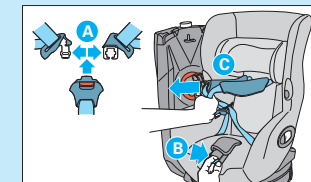

35

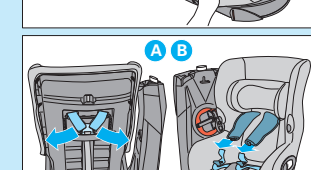

36

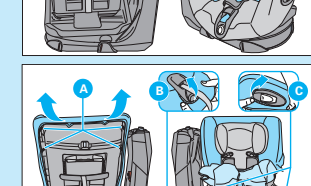

37

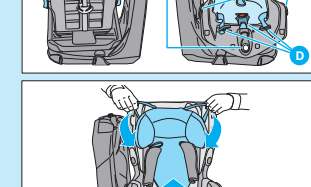

38

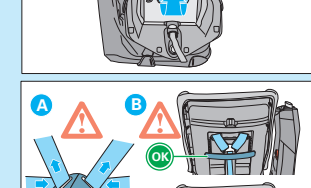

39



40

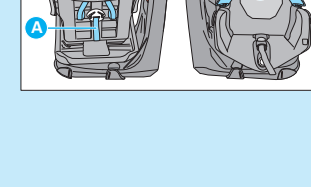

41

**ARGENTINA**  
Bebehaus S.A.  
Guatemala 4831 - Ciudad Autónoma  
de Buenos Aires  
C1425BUO  
Tel. + 54 (11) 4776-6954  
Fax +54 (911) 6265 0665 /  
+ 54 (911) 5050 2339  
E-mail info@bebehaus.com.ar  
www.bebehaus.com.ar

**AUSTRALIA**  
IGC Dorel PTY Ltd  
655-685 Somerville Road  
Sunshine West, VIC3020  
Tel. +61 (3) 8311 5300  
Fax +61 (3) 8311 5390  
E-mail sales@igcdorel.com.au

**BELGIE/BELGIQUE**  
Dorel Benelux  
Brussels Int. Trade Mart  
Postbus/B.P. 301  
Aquarelle 366  
1000 Brussel/Bruzelles  
Tel. 0800 1 17 40  
Fax +31 492 578 122  
www.maxi-cosi.com

**BRASIL**  
Giro Imp&Exp Ltda - BBTrends  
Al. Gabriel Monteiro da Silva,  
235 - Jardins  
Sao Paulo - SP - Brasil  
Cep.01.441-000  
Tel. +55 11 3377 9200  
E-mail BBTrends@BBTrends.com.br  
www.BBTrends.com.br

**BULGARIA**  
Nedelchev & Nedelchev Ltd.  
compl. "Gotze Delchev"  
Ul. Silivria 16  
Sofia 1404  
Tel. 02-958 26 29  
Fax 02-958 26 51  
E-mail info@nn-bg.com  
www.nn-bg.com

**CANADA**  
Dorel  
Dorel Distribution  
873 Hodge  
St. Laurent  
QCH4N 2B1

**ČESKÁ REPUBLIKA**  
Libfin s.r.o.  
Legionářů 72  
276 01 Mělník  
Tel. +420 315 621 961  
Fax +420 315 628 330  
E-mail: info@libfin.cz  
www.libfin.cz

**CHILE**  
Mundo petit  
Av. Nueva Costanera 3986,  
Interior, Vitacura  
Santiago, Chile  
Tel. +56 (2) 415 9103 / 415 9864  
Tel. +56 (8) 294 9628  
Fax +56 (2) 356 4749  
http://www.mundopetit.com

**COLOMBIA**  
Cangurus Mom's and babies  
Cra. 7 A No. 121 - 33  
Bogotá - Colombia  
Tel. +57 1 6127257  
Tel. +57 1 6127257  
Fax +57 1 6127257  
E-mail info@cangurus.com.co

**CROATIA**  
Media Commerce d.o.o.  
CMP Savica Sanci  
Majstorska 5  
10000 Zagreb  
Tel. 00385 1 2406-500  
Tel. 00385 1 2406-501  
Fax 00385 1 2406-499  
E-mail  
media-commerce@zg.htnet.hr  
www.media-commerce.com.hr

**CROATIA**  
Magma d.d.  
Baštijanova 52a  
10000 Zagreb, Croatia  
Tel. +385 1 3656 888  
Fax +385 3656 800

**CURAÇAO**  
Mom & Co.  
Promenade Shopping Center C3  
Tel. 00 5999 7360 755  
Fax 00 5999 7360 744  
E-mail info@momandco.com

**CYPRUS**  
Xenofon Demetriades and Son Ltd  
Digeni Akrita 39H,  
1070 Nicosia, Cyprus.  
Tel. 00357 99620137  
Tel. 00357 22750463  
E-mail gkzporpas@cytanet.com.cy  
www.demetriades.com.cy

**DANMARK**  
Babysam A.m.b.A.  
Egelund A 27-29  
6200 Aabenraa  
Tel. 74 63 25 10  
Fax 74 63 25 11  
E-mail babysam@babysam.dk

**DEUTSCHLAND**  
Dorel Germany  
Augustinusstraße 9c  
50226 Frechen-Königsdorf  
Tel. 0049 (0) 2234 / 96 43 0  
Fax 0049 (0) 2234 / 96 43 33

**DUBAI**  
Golden Toys  
P.O. BOX: 6761  
U.A.E.  
Tel. +9714 - 226 8448  
Tel. +9714 - 225 1166  
Fax +9714 - 225 7336  
E-mail goldtoy@emirates.net.ae

**DUBAI**  
DutchKid FZ Co.  
P.O.Box 333741  
Dubai,  
United Arab Emirates  
Tel. +971 4 341 7500  
Fax +971 4 341 7501  
www.dutchkid.com

**ESPAÑA**  
Dorel Hispania S.A.  
Edificio del Llac Center  
C/ Pare Rodés, 26 - Torre A 4ª Planta  
08208 Sabadell (Barcelona)  
Tel. 937 243 710  
Fax 937 243 711

**ESTONIA**  
AS Greifto  
Pärnu mnt. 139C  
11317 Tallinn  
Tel. (6) 56 33 06  
Fax (6) 56 33 11  
E-mail greifto@datanet.ee

**FINLAND**  
Lastentarvike  
Sarkatie 3  
1720 Vantaa  
Tel. +358 985205526  
Fax +358 985205426

**FRANCE**  
Dorel France  
Z.I. / 9 bd du Poitou - BP 905  
49309 CHOLET CEDEX  
Tel. 00-33-2-41-49-23-23  
Fax 00-33-2-41-56-17-13

**GREECE**  
Dionic SA  
95 Aristotelous Str  
13671 Axarnes  
Athens  
Tel. +3 210 2419582  
Fax +3 210 2404290  
E-mail info@unikid.gr

**GUATEMALA**  
Websolutions, S.A. 20  
calle 24-60 Zona 10  
Ofibodega No. 9  
Guatemala City 01010  
Tel. 502 2369-4726  
Tel. 502 5200-0867

**HONG KONG**  
Chup Shing Trading Co.Ltd.  
Block A, 7/F, Unit J  
25-31 Kwai Fung Crescent  
Marvel Industrial Building  
Kwai Chung N.T.  
Tel. (852) 24 22 21 01  
Fax (852) 24 89 10 92

**HUNGARY**  
Reontra Kft.  
Badacsony u. 24  
1113 Budapest  
Tel. (01) 209 26 32/209 26 33  
Fax (01) 209 26 34  
E-mail reontra@reontra.hu

**ICELAND**  
Fifa ehf.  
Husgagnahöllin  
Bíldshólfá 20  
IS-110 Reykjavík  
Tel. +354-5525222  
E-mail fifa@fifa.is

**INDONESIA**  
ANEKA Karya Abadi  
JL. Batu Ceper No. 2 B-C-E  
Jakarta 10120  
Tel. +62-21-3854444  
Tel. +62-21-3442617  
E-mail sakaindonesia@gmail.com

**IRAN**  
Nowrouz Nia  
Mirdamad Ave.-Valiasr Ave.  
Eskan-shopping Center  
No. 13 Eskan - Maxi Cosi  
IRAN - 19 696 Tehran  
Tel. + 982188787378  
Fax + 982188775702  
E-mail maxicosinia@yahoo.com

**IRELAND**  
Dorel Ireland Ltd  
All n one Ltd  
42 Western Parkway  
Business Park  
Lower ballymount Road  
Dublin 12  
Ireland  
Tel. 353-(1)4294055  
Fax 353-(1)4294010

**ISRAEL**  
Shesek Ltd.  
28B Halechi Street  
Bnei Brak 51200  
Israel  
Tel. 972 3 5775 133  
Fax 972 3 5775 136  
E-mail einat\_a@shilav.com

**ITALIA**  
Dorel Italia  
Via Verdi, 14  
24060 Telgate (Bergamo)  
P.I. IT 02304040161  
Tel. 035 44 21 035  
Fax 035 44 21 048  
E-mail info@it-dorel.com

**JAPAN**  
GMP International Co.Ltd.  
1-19-4, Yoyogi-Park Bldg.  
Tomigaya, Shibuya-Ku  
Tokyo, 151-0063

**LATVIA**  
AS Greifto  
Pärnu mnt. 139C  
11317 Tallinn  
Tel. (6) 56 33 06  
Fax (6) 56 33 11  
E-mail greifto@datanet.ee

## DEAR PARENTS

Congratulations on your purchase of the Maxi-Cosi Axiss. During the development of the Maxi-Cosi Axiss, we paid special attention to safety, ease of use, comfort and design. As a result of this, this product fulfils the most stringent safety requirements.

Studies have shown that a large percentage of child car seats are not used correctly. It is therefore important that you take the time to read these instructions through carefully. The optimum safety of your child is only guaranteed if the Maxi-Cosi Axiss is used correctly.

Continuous research by our product development and marketing departments, both by intensive cooperation with test institutes and in consultation with consumers and customers, ensures that we remain at the forefront in the area of child safety in the car. If you have any questions or remarks concerning the use of the Maxi-Cosi Axiss, we will be happy to hear from you.

Dorel (address and telephone number on the back of this instruction manual)

## CONTENTS

- 1 **IMPORTANT: READ FIRST!**
- 2 **PRODUCT DESCRIPTION**
- 3 **INSTALLATION AND REMOVAL OF THE MAXI-COSI AXISS**
- 4 **REMOVING THE MAXI-COSI AXISS FROM THE CAR**
- 5 **ADJUSTING THE HEIGHT OF THE SHOULDER BELTS**
- 6 **PLACING THE CHILD INTO THE CAR SEAT**
- 7 **REMOVING THE CHILD FROM THE CAR SEAT**
- 8 **ADJUSTING THE SITTING AND SLEEPING POSITION**
- 9 **MAINTENANCE AND REMOVING THE FABRIC COVER**
- 10 **WARRANTY**
- 11 **QUESTIONS**

### Disclaimer:

*The utmost care was exercised in designing and compiling this instruction manual. We cannot, however, offer any guarantees with regard to the completeness and correctness of the information contained herein.*

## 1 IMPORTANT: READ FIRST! WARNING

- Read this instruction manual carefully and retain it as a reference by keeping it in the storage compartment at the rear of the car seat. If these instructions are not followed, the safety of a child may be severely endangered.
- Only use original accessories and parts that have been approved by the manufacturer. Do not make any modifications to the product. Contact your supplier or importer if you have any complaints or problems.

Maxi-Cosi Axiss approved according to ECE R44/04

Group	Child's Body Weight	Age
Group 1	(9 - 18 kg)	9 months – approx 3.5 years

- The shoulder belt should be adjusted to the height of your child (see page 12).
- To place your child into the Maxi-Cosi Axiss correctly, you should carefully follow the instructions on page 12.

## 2 PRODUCT DESCRIPTION

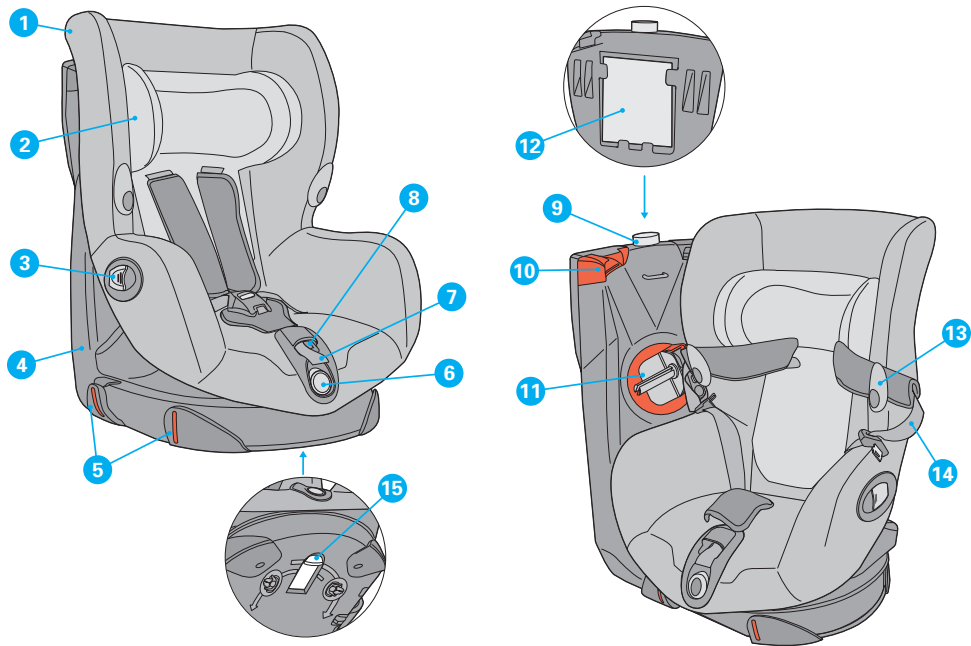

- |   |  |
|---|--|
| 1. Fabric Cover   | 10. Belt guide for the shoulder strap  |
| 2. Adjustable headrest  | 11. Seat belt tensioner (for fastening the shoulder part of the belt)        |
| 3. Handle for rotating the seat shell                             | 12. Storage compartment for instruction manual                               |
| 4. Car seat support (base)  | 13. Belt hook  |
| 5. Belt guides for the lap part of the seat belt                  | 14. Shoulder belt of harness   |
| 6. Control button for adjusting the sitting and sleeping position | 15. Button for adjusting direction of rotation of seat shell (left or right) |
| 7. Fastening strap for the seat belt system                       |  |
| 8. Control button for the shoulder straps                         |  |
| 9. Red/green indicator for locking the seat shell                 |  |

### Special features

For ease of use, the Maxi-Cosi Axiss comes with the following features:

- The seat shell can be rotated to the right or to the left depending on where the car door is, to make placing the child easier.
- A seat belt tensioner so that the seat belt is secured extra tightly.

### 3 INSTALLATION AND REMOVAL OF THE MAXI-COSI AXISS

Installation with 3-point belt  
(follow red colour marks on product).

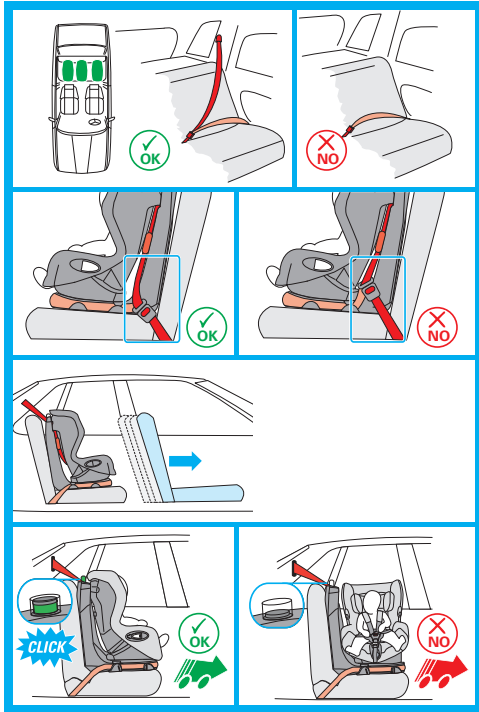

Only use the Maxi-Cosi Axiss on a front-facing seat when the device is used in combination with an adult safety-belt to be used by means of the following wording: Only suitable for use in the listed vehicles fitted with lap/3 point/static/with retractor safety-belts, approved to ECE Regulation No. 16 or other equivalent standards. (Strike out what does not apply.)

Correct fitting of the car seat belt is essential for the safety of your child. The seat belt must be attached in the correct sequence along the red marks on the Maxi-Cosi Axiss. For further instructions, look on the sticker on the side of the Maxi-Cosi Axiss. **Never fit the seat belt in a way other than that described.**

Remove the headrest of the seat where the Maxi-Cosi Axiss is to be used in the car if it is in the way. Do not forget to put the headrest back when the seat is used again.

#### A. Installation

- **CAUTION:** Lock fold-down rear seats before installing the Maxi-Cosi Axiss.
- **CAUTION:** In some cases, the seat belts are positioned too far forward. This will make proper installation impossible. Try a different seat in this case.

The Maxi-Cosi Axiss should preferably be installed on a rear seat. If this is not possible, it can be installed on the passenger seat providing this does not contravene local laws in the country where the car seat is used.

When installing the car seat behind the passenger seat, position the passenger seat backrest upright and as far forward as possible so that the child cannot knock it.

**IMPORTANT:** Always lock the Maxi-Cosi Axiss in a forwards facing position before driving away.

(Fig. 1 - 4)

#### Rotating the car seat

The direction of rotation of the Maxi-Cosi Axiss should always be adjusted to the direction of the nearest car door.

The button for adjusting the direction of rotation is located on the underside of the Maxi-Cosi Axiss.

#### To rotate the seat right.

1. Slide the button towards the back if you want the seat shell to rotate RIGHT.

#### To rotate the seat left.

1. Slide the button forwards if you want the seat shell to rotate LEFT.
2. Open the lever and with one hand hold the lever out whilst rotating the seat shell with the other to reach the desired position.

(Fig. 5 - 12)

**INSTALLING THE CAR SEAT INTO THE CAR: « IN THE DIRECTION OF TRAVEL »**

**IMPORTANT:** Before you begin using the Maxi-Cosi Axiss, you should ensure that the spaces have been removed from the seatbelt guides. These form part of the packaging and should be removed.

**Installing the car seat into the car: « in the direction of travel ».**

1. Place the lap section of the seatbelt behind the two seat belt guides (a) on the car door side and then around the underside of the car seat (b).

2. Then place the lap section of the seat belt on the other side, behind the two belt guides (a). Fasten the seat belt (b) and tighten it. **IMPORTANT:** Ensure that the lap section of the seat belt is tight and passes through the 4 belt guides around the base. The seat belt should not be twisted.
3. Rotate the seat part towards you by opening the lever (a). Keep the handle open and rotate the seat shell towards you with your other hand (b). **IMPORTANT:** the button under the base should be adjusted to the desired direction of rotation beforehand (see page 9).
4. Rotate the seat belt tensioner as far as it will go (see diagram).

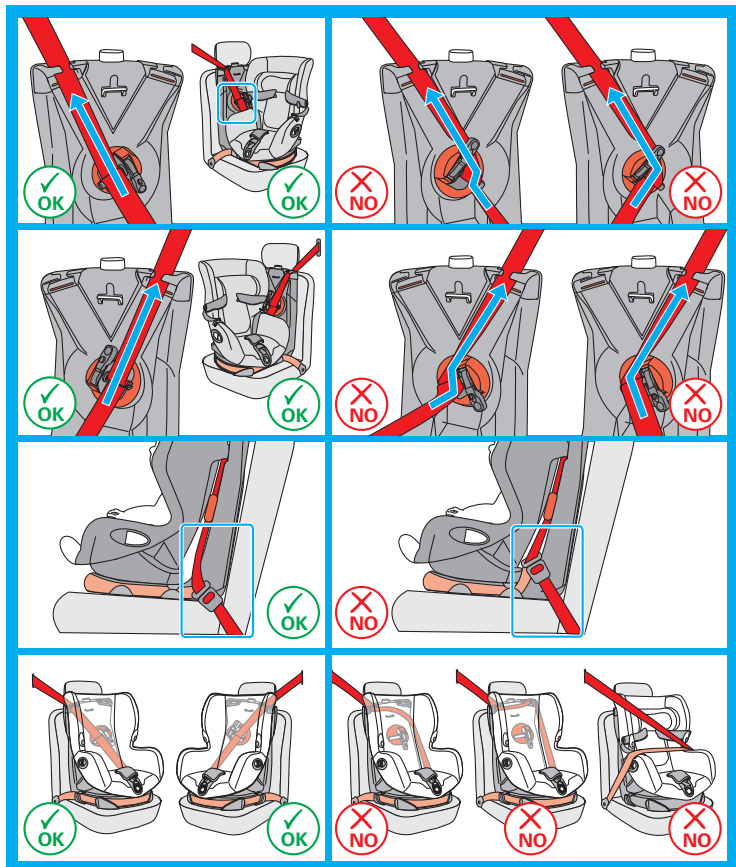

5. (a) Place the shoulder section of the seat belt in the belt guide on the upper side of the base.  
(b) Fasten the shoulder belt into the slot of the seatbelt tensioner spindle. **IMPORTANT:** Ensure that the lap section of the seat belt is tight. There should be NO slack in the lap section of the belt (this can be checked by gently pulling the lap section of the belt).
6. Move the handle on the seat belt tensioner backwards and forwards a few times until the belt is fully tightened (do not push the button on the tensioner). **IMPORTANT: if the belt is tight, the handle should be closed again.** (\*see diagram).
7. Rotate the seat shell to face the direction of travel. The green indicator will be visible on the upper side of the base. The green indicator shows that the seat shell is safely locked into position in the direction of travel. **IMPORTANT:** even when travelling with the car seat unoccupied, it should always be locked into position in the direction of travel.

**Check that the car seat is installed correctly (according to the diagrams).** Proper threading of the seat belt is essential to ensure the safety of your child. To fasten the car seat into the car, the seat belt should pass along the red markings on the Maxi-Cosi Axiss. You should also refer to the instruction sticker on the side of the Maxi-Cosi Axiss. Never fit the seat belt in a way other than that described! Any other way of installing this seat is unsafe.

**IMPORTANT: when you have finished installing your Maxi-Cosi Axiss, check the following points and correct your installation if necessary:**

**IMPORTANT:** When the child is seated in the Maxi-Cosi Axiss, the seat shell should be locked into position facing the direction of travel. Only then should the car be driven.

**IMPORTANT:**

- Ensure that the seat belt is not twisted.
- Ensure that the seat belt is fastened properly.

**IMPORTANT:** in some cars it may be necessary to push the upper side of the seat shell downwards to lock the shell in place (green indicator).

(Fig. 13- 14)

### The car seat is not stable

- Raise the headrest to a higher position. The headrest should NOT come into contact with the Maxi-Cosi Axiss.
- Whenever possible and whenever necessary, adjust the angle of the backseat's backrest so that it is in full contact with the base of the car seat.

**The seat shell is difficult to rotate and/or locking the seat shell into position in the direction of travel (green indicator) is difficult.**

**Check the installation:**

- The seat belt must pass through all belt guides.
- The lap section of the belt must TIGHTLY pass through the belt guides, with no slack.
- The seat belt should not affect the seat part of the car seat.
- The seat belt has possibly been fastened too tight.
- The position of the backrest and back seat could be the cause of the problem – adjust the angle between the seat and the backrest.
- If possible, adjust the backrest so that it is completely in contact with the base of the car seat.
- Check that nothing is impeding or obstructing the car seat.

**If you are still unable to rectify the problem, we suggest you contact the retailer from which you have purchased the car seat.**

## 4 REMOVING THE MAXI-COSI AXISS FROM THE CAR

(Fig. 15 - 17)

1. Simultaneously open the handle (a) and rotate the seat shell (b) towards you.
2. (a) Push the button inwards (1) whilst simultaneously rotating the handle of the belt guide downwards. Keep the button pushed in (1) and pull the belt (2) to unwind it from the guide. Remove the belt from the spindle (c).  
**IMPORTANT:** the belt can only be released if the handle is rotated fully downwards.
3. Release the seat belt buckle (a), and remove the seat belt from the upper belt guide (b) and the lower belt guides on the car seat's base.  
**IMPORTANT:** Even when the car seat is not occupied by a child, it should still be secured into the car according to the instructions. Car seats that are incorrectly secured can pose a danger to fellow passengers. In the event of collision, an insecure car seat can pose danger to life.

## 5 ADJUSTING THE HEIGHT OF THE SHOULDER BELTS

**The belt system should be adjusted according to the height of the child.**

\* The shoulder belts of the harness should be adjusted so that they are level with the child's shoulders (see diagram).

(Fig. 18 - 21)

1. Tilt the headrest forwards.
2. Adjust the headrest upwards or downwards depending on the child's body length.
3. When the headrest is in the desired position, press it back to lock it into position.

## 6 PLACING THE CHILD INTO THE CAR SEAT

(Fig. 22 - 25)

1. To make placing the child into the car seat easier, use the handy belt hooks on the sides of the car seat (a). Before placing the child into the seat, fix the shoulder belts to the hooks.
2. Place the child into the car seat, then remove the belts from the hooks.
3. Slide the buckle sections (a) + (b) together and place them into the buckle until you hear a clear "click" sound.
4. Pull on the adjustable belt and then pull the whole belt system tight.
  - **Note:** Do not leave more than one finger's width of space between the child and the belt system.
  - **Note:** The belts should be pulled extremely tight. Slack of just one finger's width will make it virtually impossible for the child to free his/her arms from underneath the shoulder belts.

## 7 REMOVING THE CHILD FROM THE CAR SEAT

(Fig. 26 - 27)

1. Push the adjuster button (a) and simultaneously pull the shoulder belts (b) to loosen the belt system (**make sure to pull the belts and not the belt pads**).
2. Push the red button on the buckle and open the belt system. Fix the shoulder belts to the hooks.

## 8 ADJUSTING THE SITTING AND SLEEPING POSITION

(Fig. 28)

**Adjusting the car seat**

**The Maxi-Cosi Axiss can be adjusted to 6 different positions from sitting to semi-reclining**

- Push the button on the front of the seat shell and simultaneously adjust the position of the seat backwards or forwards to the desired sitting/reclining position. Release the button to lock the seat shell into the desired position.



## 9 MAINTENANCE AND REMOVING THE FABRIC COVER

### Maintenance

#### Fabric cover:

- Refer to the washing label before cleaning the fabric cover (the washing label is stitched to the cover). The washing label displays the following information.

### Washing instructions

#### Cleaning the cover:

- Wash the cover and belt pads by hand (maximum of 30°C). Do not use a drier. Also see the care instructions on the cover.

**Tip:** It is wise to buy an extra cover when purchasing the Maxi-Cosi Axiss so that you can continue to use it even when the cover is being washed and dried.

#### Plastic base and seat shell:

- **CAUTION:** Perform these actions only while the Maxi-Cosi Axiss is outside of the car. Clean all plastic parts of the base using a cloth, soap and lukewarm water. Do not use any aggressive cleaning agents.
- **CAUTION:** Never use lubricants – not even for the moving parts of the Maxi-Cosi Axiss.

(Fig. 29 - 35)

#### Removing the fabric cover from the seat shell:

**Tip:** Prior to removing the fabric cover from the seat shell, we suggest you carefully study how it is attached **so that you can correctly re-attach it to the car seat later on.**

1. Rotate the Maxi-Cosi Axiss seat.
2. Open the belt buckle by pushing the red button, open the buckle (a), then push on the adjustable button (b) and simultaneously pull both shoulder belts forwards (pull the belts, NOT the belt pads).
3. Remove the shoulder belts from the belt yoke at the rear of the car seat, then pull the shoulder belts from the shell and the belt pads through the front of the car seat.
4. Loosen the elastic bands from the fabric cover (a). Lift the fabric cover over parts (b) + (c) on the seat shell (see diagram). Lift the belt components (d) through the opening on the seat, then carefully and slowly remove the cover.
5. Lift the elastic bands over the top of the headrest (see diagram). Guide the belt pads through the opening of the headrest cover, then remove the cover. Make sure to remove the support plate from the cover before washing.

**IMPORTANT:** do NOT remove other parts from the car seat, such as the EPS/polystyrene or other foam material from underneath the fabric cover. These materials are necessary for the safety of the **Maxi-Cosi Axiss**.

- \* When re-attaching the cover, it is very important that the harness belts are not twisted. These should pass through the belt buckle flat (see diagram). The harness belts should be placed underneath the cross beams on the rear of the car seat. Before placing the child back into the car seat, you should check that the belt system is working correctly. If you have any doubt you should contact the retailer of the car seat.

#### Only for removing the headrest cover

Release the iron rod from the rear of the car seat (b) and remove it. The straps on the belt pads are then released. Remove the belt pads from the car seat through the front. The fabric cover from the headrest can now be removed.

#### Belt buckle functioning and cleaning:

The proper functioning of the belt buckle is **very** important for the safety of the child. The most common reason for the buckle not functioning properly is because it is dirty (from dust, grime, food particles, etc.). Ensure that the belt buckle is clean by removing dirt with a vacuum cleaner. The following is a list of possible causes of function failure and possible solutions.

#### A. Failure of the belt buckle:

- When opening the belt buckle, the buckle sections are released slowly.
- The belt buckle can only be opened with considerable force.
- It is difficult to click the buckle sections into the buckle (too much resistance).
- The buckle will no longer close, the buckle sections will not go together.
- There is no "click" sound when closing the buckle.

#### B. Solving any problems:

- Check the buckle for any dirt and if necessary clean by knocking the dirt out, rinsing, blasting with air or vacuuming.
- **CAUTION:** Never use lubricants!

If you are unable to close the belt buckle or if you are unsure whether you have solved the problem correctly, contact your retailer or importer immediately (see back of instruction manual). Under these conditions, do not use the Maxi-Cosi Axiss.

**NOTICE:** This is a "Universal" child restraint. It is approved to Regulation No. 44, 04 series of amendments, for general use in vehicles and it will fit most, but not all, car seats.

A correct fit is likely if the vehicle manufacturer has declared in the vehicle handbook that the vehicle is capable of accepting a "Universal" child restraint for this age group. This child restraint has been classified as "Universal" under more stringent conditions than those which applied to earlier designs which do not carry this notice. If in doubt, consult either the child restraint manufacturer or the retailer.

**IMPORTANT: The Maxi-Cosi Axiss is a universal car seat for use with a 3-Point belt:**

- Model approved according to ECE R44/04.
- For group 1 (children from 9 to 18kg) the car seat should always be used facing the direction of travel, preferably on the back seat of the car.
- The car seat should always be positioned facing the direction of travel. The car seat must not be positioned with the back to the direction of travel.
- The manufacturer can only be held liable where compliance with the regulations is concerned (R44). This excludes carelessness when driving, and not respecting the Highway Code.
- After placing your child into the car seat, you should check that the seat belt is fastened correctly (the full 3-point seat belt) Tighten the 3-point seat belt by pulling it with force. Make sure the belts are not twisted.

**General instructions**

**Always pay attention to the following...**

- Always use the seat, even on short trips, as this is when most accidents occur.
- Only use the Maxi-Cosi Axiss in a car and not at home. Car seats are not designed for home use.
- The Maxi-Cosi Axiss may be used in the front seat and in the back seat, including where there is an airbag fitted. However, we recommend installing it on the back seat. If this is not possible, ensure that the front seat is as far back as possible if an airbag is provided. Refer to your car's handbook as increasingly, airbags can easily be deactivated.
- The seat must always be secured with the seat belt, even when not in use. A loose seat could injure other passengers in an emergency stop.
- Make sure that the Maxi-Cosi Axiss is not jammed or wedged by heavy luggage, adjustable seats or closing doors. Folding rear seats should always be locked down securely.
- Never use the Maxi-Cosi Axiss without the fabric cover. Do not replace the cover with any cover other than the original as the cover forms part of the total safety of the seat.

- Always cover the Maxi-Cosi Axiss when the car is parked in full sun as plastic and metal parts may become extremely hot, this can cause burns and may discolour the cover unnecessarily.
- To avoid damage to the fabric, do not remove the logos, etc. from the cover.
- Make sure that there is no baggage or other loose objects (for example on the parcel shelf) in the car. In an emergency stop or crash these become dangerous projectiles!
- When making long journeys, make sure to take frequent breaks in order to give your child some room to move.
- **Never** leave your child alone in the car.
- Keep the user instructions for future reference in the appropriate place at the back of the Maxi-Cosi Axiss.
- Never use second-hand products as you can never be sure what may have happened to these in the past. The safety of the seat can only be guaranteed by the manufacturer if it is used by its first owner.
- The user should not make any modifications to the car seat or the belts. This includes the labels or warnings, etc. that form part of the seat. These should not be removed under any circumstances!
- Always replace the Maxi-Cosi Axiss after an accident, as the seat may become unsafe due to damage that is not immediately apparent.
- The manufacturer is aware that car seats may cause impressions in car upholstery or car seat belts. These cannot be avoided, since the safety standards demand powerful and firm fastening methods. The manufacturer cannot be held liable for any damage that occurs as a result of these.

**And of course ...**

- Always set a good example and wear your own seat belt!

**Waste separation**

To ensure optimum and safe use of car safety seats, they should not be used for longer than 5 to 6 years after the date of purchase. Ageing of the plastic, for instance under the influence of sunlight (UV), may quite unnoticeably reduce the qualities of the product.

Once the child has grown out of the seat, we advise you to stop using the car seat and to dispose of it accordingly. On account of our concern for the environment, we request the user of the Maxi-Cosi Axiss to separate the waste accordingly, both from the beginning of the product's life (packaging) and the end of the product's life (product components).

Keep plastic wrapping material out of reach of your child in order to avoid the risk of suffocation.

## 10 WARRANTY

We guarantee that this product was manufactured in accordance with the current European safety requirements and quality standards which are applicable to this product, and that this product is free from defects in workmanship and material at the time of purchase. During the production process the product was subjected to various quality checks. If this product, despite our efforts, shows a material/manufacturing fault within the warranty period of 24 months, (with normal use as described in the user instructions) we will comply with the warranty terms and conditions. In this case please contact your dealer. For extensive information on applying the warranty terms and conditions, you can contact the dealer or look on our website: [www.maxi-cosi.com](http://www.maxi-cosi.com).

### The guarantee is not valid in the following cases:

- In case of a use or purpose other than described in the manual.
- If the product is submitted for repair through a dealer that is not authorized by us.
- If the product is not supplied to the manufacturer with the original purchase receipt (via the retailer and/or importer).
- If repairs were carried out by third parties or a dealer that is not authorized by us.
- If the defect is the result of improper or careless use or maintenance, negligence or impact damage to the fabric cover and/or frame.
- If the parts show normal wear and tear that may be expected from daily use of a product (wheels, rotating and moving parts etc.)

### Date of effect:

The warranty becomes effective on the date the product is purchased.

### Warranty term:

The warranty period applies for a period of 24 consecutive months. The warranty only applies for the first owner and is not transferable.

### What to do in case of defects:

After purchasing the product, keep the purchase receipt. The date of purchase must be clearly visible on the receipt. Should problems or defects arise please contact your retailer. Exchanging or taking back the product cannot be requested. Repairs do not give entitlement to extension of the warranty. Products that are returned directly to the manufacturer are not eligible for warranty.

This Warranty Clause conforms to European Directive 99/44/EG of 25 May 1999.

## 11 QUESTIONS

If you have any questions, please contact your supplier or importer (see the back of the instruction manual). Make sure you have the following information to hand:

- The serial number at the bottom of the orange/white ECE sticker (at the back of the Maxi-Cosi Axiss).
- The make, type and construction of the car and the seat on which the Maxi-Cosi Axiss is used.
- The age (height) and weight of your child.



## CHERS PARENTS

Merci d'avoir acheté le siège-auto Axiss de Maxi-Cosi. Sécurité, facilité d'utilisation, confort et esthétique ont été la priorité lors la conception du siège Axiss de Maxi-Cosi. Ce siège-auto répond aux normes les plus strictes.

Des études ont montré que les sièges-auto sont souvent mal utilisés. Nous vous recommandons donc de lire attentivement ce mode d'emploi. La sécurité maximale de votre enfant ne peut être garantie que si ce produit est correctement utilisé.

Les études permanentes menées par nos services de développement de produits et marketing, en étroite collaboration avec les instituts de test ainsi que les consommateurs et nos clients, nous permettent d'anticiper les évolutions en matière de sécurité des enfants en voiture. N'hésitez pas à nous contacter si vous avez des questions ou des remarques concernant l'utilisation du Maxi-Cosi Axiss.

Dorel (adresse et numéros de téléphone au dos du mode d'emploi)

## TABLE DES MATIÈRES

- 1 IMPORTANT : À LIRE IMPÉRATIVEMENT !
- 2 DESCRIPTION DU PRODUIT
- 3 INSTALLER ET ENLEVER LE MAXI-COSI AXISS
- 4 ENLEVER LE MAXI-COSI AXISS DU VÉHICULE
- 5 RÉGLER LA HAUTEUR DES BRETelles DU HARNAIS
- 6 INSTALLER L'ENFANT DANS LE SIÈGE-AUTO
- 7 ENLEVER L'ENFANT DU SIÈGE-AUTO
- 8 RÉGLER LE SIÈGE-AUTO EN POSITION ASSISE/ALLONGÉE
- 9 ENTRETIEN DU SIÈGE ET NETTOYAGE DE LA HOUSSE
- 10 GARANTIE
- 11 QUESTIONS

### Avis de non-responsabilité :

*Ce mode d'emploi a été conçu et rédigé avec le plus grand soin. Nous ne pouvons néanmoins donner aucune garantie quant à son exhaustivité et la justesse des informations y figurant.*

## 1 IMPORTANT : À LIRE IMPÉRATIVEMENT ! AVERTISSEMENT

- Veuillez lire attentivement le présent mode d'emploi et le conserver précieusement dans le compartiment de rangement prévu à cet effet au dos du siège-auto. Ne pas se conformer au mode d'emploi risque de mettre gravement en danger la sécurité de l'enfant.
- N'utilisez que des accessoires et des pièces d'origine agréés par le fabricant. Ne modifiez pas le produit. En cas de réclamation ou de problème, prenez contact avec votre fournisseur ou votre importateur.

### Maxi-Cosi Axiss certification CEE R 44/04

Groupe	Poids de l'enfant	Age de l'enfant
Groupe 1	(9 - 18 kg)	De 9 mois à 3,5 ans environ

- Les bretelles du harnais se règlent en fonction de la taille de votre enfant (voir page 22).
- Nous vous prions de suivre les recommandations énoncées en page 22 du présent mode d'emploi afin d'installer correctement votre enfant dans le Maxi-Cosi Axiss.

## 2 DESCRIPTION DU PRODUIT

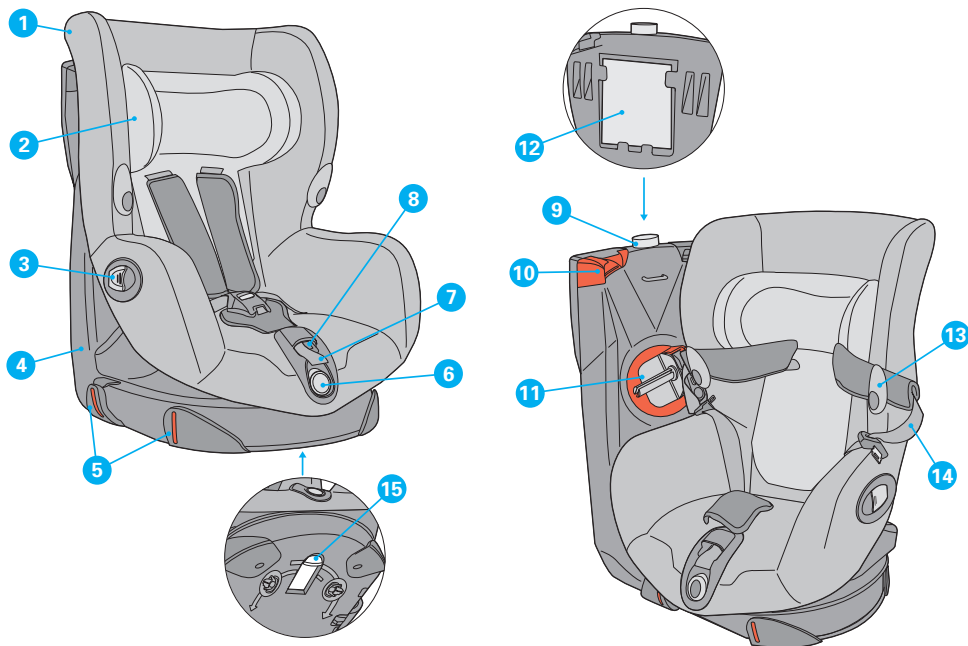

- |  |   |
|--|---|
| 1. Housse de siège   | 9. Indicateur rouge/vert du verrouillage de la coque du siège.                    |
| 2. Appuie-tête réglable  | 10. Guides-sangles pour la sangle pectorale de la ceinture de sécurité            |
| 3. Levier de rotation de la coque du siège                             | 11. Tendeur de ceinture de sécurité (tension de la sangle pectorale).             |
| 4. Socle du siège-auto (base)  | 12. Compartiment de rangement du mode d'emploi.                                   |
| 5. Guides-sangles pour la sangle abdominale de la ceinture de sécurité | 13. Crochet pour harnais  |
| 6. Bouton de réglage en position assise et allongée                    | 14. Bretelles du harnais  |
| 7. Sangle de serrage du harnais  | 15. Bouton de réglage du sens de rotation de la coque du siège (gauche ou droite) |
| 8. Bouton de réglage des bretelles du harnais                          |   |

### Caractéristiques spécifiques

Le siège-auto Maxi-Cosi Axiss présente des particularités visant à accroître la facilité d'utilisation du Maxi-Cosi Axiss :

- La coque du siège peut être tournée vers la droite ou la gauche afin de faire face à la portière du véhicule et ainsi faciliter l'installation de l'enfant dans le siège-auto.
- Le tendeur de ceinture garantit une tension supplémentaire de la ceinture de sécurité.

### 3 INSTALLER ET ENLEVER LE MAXI-COSI AXISS

Installation avec ceinture à 3 points  
suivre les marques rouges sur le produit).

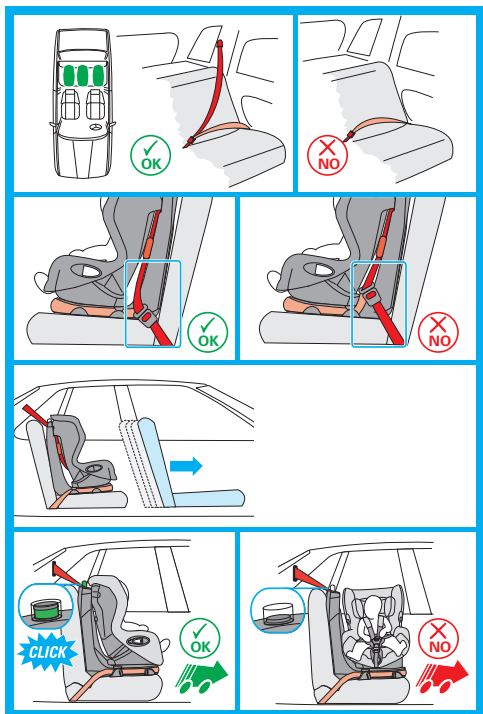

Utilisez le Maxi-Cosi Axiss uniquement sur un siège orienté vers l'avant, équipé d'une ceinture de sécurité à enrouleur à 3 points de fixation homologuée selon la norme CEE R16 ou une norme équivalente.

Pour la sécurité de votre enfant, il est essentiel que la ceinture de sécurité de la voiture soit correctement placée. La ceinture de sécurité doit être placée sur le Maxi-Cosi Axiss selon les marques rouges dans l'ordre indiqué, voir l'étiquette sur le côté du Maxi-Cosi Axiss. **Ne faites jamais passer la ceinture d'une autre manière que celle indiquée.**

S'il gêne, enlevez l'appui-tête du siège sur lequel est installé le Maxi-Cosi Axiss dans la voiture. N'oubliez pas de replacer l'appui-tête lorsque ce siège est à nouveau utilisé par un passager.

#### A. Installation

- **ATTENTION** : si elle est rabattable, verrouillez la banquette arrière avant d'installer le Maxi-Cosi Axiss.
- **ATTENTION** : les ceintures de sécurité de certains sièges sont placées trop en avant pour permettre une bonne installation. Essayez dans ce cas de l'installer à une autre place.

Installez le Maxi-Cosi Axiss de préférence sur la banquette arrière, ou sur le siège passager si cette première option n'est pas possible, à condition que cela soit conforme à la législation en vigueur dans le pays où le siège-auto est utilisé.

Pour installer le siège-auto derrière le siège passager, veuillez avancer le siège passager au maximum et redresser le dossier afin d'éviter tout choc avec l'enfant.

**IMPORTANT** : Toujours verrouiller le Maxi-Cosi Axiss en position « face à la route » avant de prendre le volant.

(III. 1 - 4)

#### Faire tourner le siège-auto

**Le sens de rotation du siège-auto Axiss doit toujours être réglé en direction de la portière la plus proche.**

Un commutateur situé sous le siège-auto Axiss permet de régler le sens de rotation.

#### Pour faire tourner le siège vers la droite.

1. Faites coulisser le commutateur vers l'arrière pour faire tourner la coque du siège vers la DROITE.

#### Pour faire tourner le siège vers la gauche.

1. Faites coulisser le commutateur vers l'avant pour faire tourner la coque du siège vers la GAUCHE.
2. Tirez la poignée, gardez-la en place d'une main puis placez la coque du siège dans la position souhaitée avec l'autre main.

(Ill. 5 - 12)

**INSTALLER LE SIÈGE-AUTO DANS LA VOITURE :  
« FACE À LA ROUTE »****IMPORTANT :** Vérifiez que les cales ont été enlevées des guides-sangles avant d'utiliser le Maxi-Cosi Axiss. Ces cales font partie de l'emballage et doivent être éliminées.**Installer le siège-auto dans la voiture : « face à la route ».**

1. Faites passer la sangle abdominale de la ceinture de sécurité derrière les deux guides-sangles (a), sur le côté de la portière puis autour du socle du siège-auto (b).

2. Placez ensuite la sangle abdominale de la ceinture de sécurité de l'autre côté, derrière les guides-sangles (a). Bouclez la ceinture de sécurité (b). **IMPORTANT :** vérifiez que la sangle abdominale de la ceinture de sécurité est suffisamment serrée et qu'elle passe correctement à travers les 4 guides-sangles. La ceinture de sécurité ne doit jamais être torsadée.
3. Tournez l'assise du siège-auto vers vous en tirant sur la poignée (a). Gardez la poignée en place puis tournez la coque du siège vers vous avec l'autre main (b). **IMPORTANT :** réglez le sens de rotation au préalable à l'aide du commutateur situé sous le socle (voir page 19).
4. Tournez entièrement le tendeur de ceinture (voir schéma).

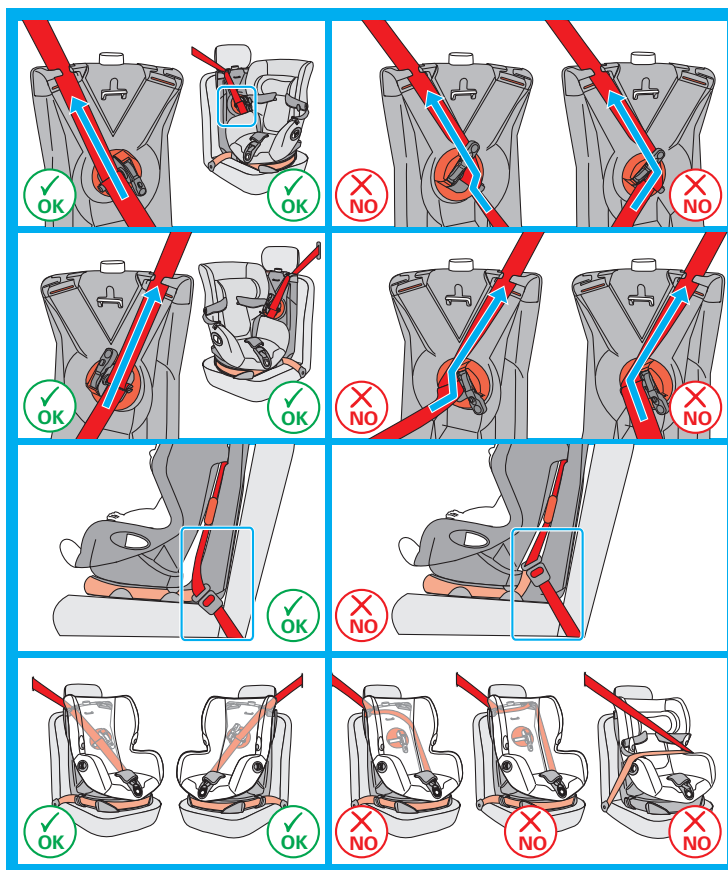



5. (a) Placez la sangle pectorale de la ceinture de sécurité dans le guide-sangle situé en haut du socle.  
(b) Insérez la sangle pectorale dans la rainure du tendeur de ceinture. **IMPORTANT** : Vérifiez que la sangle abdominale de la ceinture de sécurité soit correctement serrée et ne présente AUCUN jeu (en tirant doucement sur la sangle).
6. Actionnez plusieurs fois la poignée du tendeur de ceinture jusqu'à ce que la ceinture soit correctement serrée (**n'appuyez pas sur le bouton du tendeur de ceinture**).  
**IMPORTANT** : rabattez la poignée une fois que la ceinture est correctement serrée. (\*voir schéma).
7. Placez la coque du siège face à la route. L'indicateur vert apparaît au sommet du socle. L'indicateur vert indique que la coque du siège est verrouillée dans la position « face à la route ». **IMPORTANT** : même si le siège-auto est vide, la position « face à la route » doit toujours être verrouillée lorsque vous conduisez votre véhicule.

**Vérifiez que le siège-auto est correctement installé (conforme au schéma).** Il est primordial que la ceinture de sécurité soit correctement positionnée afin de garantir la sécurité de votre enfant. Pour fixer le siège-auto dans la voiture, la ceinture de sécurité doit suivre les marquages rouges que porte le Maxi-Cosi Axiss. Consultez les instructions qui se trouvent sur l'autocollant situé sur le côté du Maxi-Cosi Axiss. Ne faites jamais passer la ceinture d'une autre manière. Toute autre méthode d'installation ne peut pas être considérée comme sûre.

**IMPORTANT** : après l'installation de votre Maxi-Cosi Axiss, veuillez vérifier et corriger les points suivants :

**IMPORTANT** : Quand votre enfant se trouve dans le Maxi-Cosi Axiss, la coque du siège doit être verrouillée en position « face à la route » avant de prendre le volant.

**IMPORTANT** :

- Vérifiez que la ceinture de sécurité n'est pas torsadée.
- Vérifiez que la ceinture de sécurité est correctement bouclée.

**IMPORTANT** : sur certaines voitures, il est parfois nécessaire d'appuyer légèrement sur la coque du siège afin de la verrouiller plus facilement (indicateur vert).

(III. 13 - 14)

### **Le siège-auto n'est pas stable**

- Relevez l'appuie-tête du siège sur lequel est installé le Maxi-Cosi Axiss. L'appuie-tête ne doit EN AUCUN CAS entrer en contact avec le siège-auto.
- Si possible et si nécessaire, réglez l'angle d'inclinaison du dossier de la banquette arrière afin qu'il suive parfaitement la forme du socle de votre siège-auto.

**La coque du siège du siège-auto est difficile à tourner et/ou la position « face à la route » (indicateur vert) est difficile à verrouiller.**

**Vérifier l'installation :**

- La ceinture de sécurité doit passer à travers tous les guides-sangles.
- La sangle abdominale doit être SERRÉE (absence de jeu) et passer à travers tous les guides-sangles.
- La ceinture de sécurité ne doit pas entrer en contact avec l'assise pivotante du siège-auto.
- La ceinture de sécurité est peut-être trop serrée.
- La position\* du dossier/de la banquette arrière pose peut-être problème (\*l'angle entre l'assise et le dossier).
- Si possible, réglez le dossier de la banquette arrière afin que le siège-auto soit entièrement en contact avec le dossier de la banquette.
- Vérifiez qu'aucun objet ne gêne le fonctionnement du siège-auto.

**Si le problème persiste, nous vous recommandons de prendre contact avec le revendeur du siège-auto.**

## 4 ENLEVER LE MAXI-COSI AXISS DU VEHICULE

(Ill. 15 - 17)

1. Tirez la poignée (a) tout en tournant la coque du siège (b) vers vous.
2. (a) Appuyez sur le bouton (1) tout en tirant la poignée du tendeur de ceinture vers le bas, maintenez le bouton enfoncé (1) puis tirez sur la ceinture (2) afin de la dérouler. Oter la ceinture de la rainure du tendeur (c).  
**IMPORTANT** : la ceinture ne peut être enlevée que si la poignée du tendeur est entièrement dévissée.
3. Ouvrez la boucle de la ceinture (a) puis ôtez la ceinture du guide-sangle supérieur (b) et des guides-sangles inférieurs du socle de siège-auto.  
**IMPORTANT** : même inoccupé, le siège-auto Axiss doit être fixé conformément aux instructions. Un siège-auto qui n'est pas correctement fixé peut se révéler dangereux pour les passagers du véhicule. En cas de collision, un siège-auto mal fixé peut mettre en péril la vie des passagers.

## 5 RÉGLER LA HAUTEUR DES BRETelles DU HARNAIS

**Le système de harnais doit être réglé en fonction de la taille de votre enfant.**

\* Les bretelles du harnais doivent être réglées en fonction de la hauteur d'épaule de votre enfant (voir schéma).

(Ill. 18 - 21)

1. Inclinez l'appuie-tête vers l'avant.
2. Levez ou baissez l'appuie-tête selon la hauteur d'épaule de votre enfant.
3. Poussez l'appuie-tête vers l'arrière pour verrouiller le siège-auto dans la position souhaitée.

## 6 INSTALLER L'ENFANT DANS LE SIÈGE-AUTO

(Ill. 22 - 25)

1. Utilisez les crochets pour harnais situés de chaque côté du siège-auto (a) afin de faciliter l'installation de l'enfant. Faites passer les bretelles derrière les crochets avant d'installer l'enfant dans le siège-auto.
2. Installez l'enfant dans le siège-auto, remplacez les bretelles en position normale.
3. Assemblez les 2 éléments de verrouillage (a) + (b) puis insérez-les dans la boucle jusqu'à ce que vous entendiez un « clic ».
4. Tirez la sangle de réglage afin de serrer le système de harnais.
  - **Attention** : L'espace entre votre enfant et le système de harnais ne doit pas être supérieur à l'épaisseur d'un doigt.
  - **Attention** : Les bretelles du harnais doivent être très serrées. Avec un jeu équivalent à l'épaisseur d'un doigt entre le harnais et les épaules, il est quasiment impossible que l'enfant parvienne à libérer ses bras.

## 7 ENLEVER L'ENFANT DU SIÈGE-AUTO

(Ill. 26 - 27)

1. Appuyez sur le bouton de réglage (a) tout en tirant sur les bretelles (b) afin de déserrer le système de harnais (**tirez sur le harnais, non sur les protège-harnais**).
2. Appuyez sur le bouton rouge de la boucle puis ouvrez le système de harnais. Faites passer les bretelles derrière les crochets pour harnais.

## 8 RÉGLER LE SIÈGE-AUTO EN POSITION ASSISE/ALLONGÉE

(Ill. 28)

### Régler le siège-auto

Le Maxi-Cosi Axiss offre 6 positions, de la position assise à la position semi-allongée

- Appuyez sur le bouton situé sur l'avant de la coque du siège tout en poussant ou en tirant l'assise afin de placer le siège-auto dans la position souhaitée. Relâchez le bouton pour verrouiller la coque du siège dans la position choisie.

## 9 ENTRETIEN DU SIÈGE ET NETTOYAGE DE LA HOUSSE

### Entretien

#### Housse :

- Veuillez lire les instructions de lavage indiquées sur l'étiquette avant de nettoyer la housse (l'étiquette de lavage est cousue sur la housse). L'étiquette contient les instructions suivantes.

#### Conseils de lavage

- Nettoyez la housse et les protège-bretelles à la main (maximum 30°C). Ne jamais les faire sécher dans un séchoir. Voir les instructions de lavage sur la housse.

**Conseil :** achetez une housse supplémentaire lors de l'achat du Maxi-Cosi Axiss, de façon à pouvoir l'utiliser quand vous lavez la housse d'origine.

#### Coque du siège et coque en plastique :

- **ATTENTION :** *Le Maxi-Cosi Axiss doit être sorti de la voiture. Nettoyez les parties en plastique du siège-auto avec un chiffon, à l'eau tiède savonneuse. N'utilisez jamais de produits abrasifs.*
- **ATTENTION :** *N'utilisez jamais de lubrifiants, même sur les éléments mobiles du Maxi-Cosi Axiss.*

(Ill. 29 - 35)

#### Enlever la housse de la coque du siège :

**Conseil :** Avant d'enlever la housse de la coque du siège, nous vous recommandons d'examiner attentivement l'installation afin de pouvoir remettre correctement en place la housse sur le siège-auto.

1. Faites tourner l'assise du Maxi-Cosi Axiss.
2. Appuyez sur le bouton rouge pour ouvrir la boucle du harnais, ouvrez la boucle (a), appuyez ensuite sur le bouton de réglage (b) tout en tirant sur les deux bretelles (tirez sur le harnais, NON sur les protège-harnais).
3. Enlevez les bretelles de la boucle de regroupement des sangles située à l'arrière du siège-auto. Placez-vous devant le siège-auto puis tirez sur les bretelles afin de les ôter de la coque et des protège-bretelles.
4. Desserrez les élastiques de la housse (a). Faites passer la housse au-dessus des éléments (b) + (c) de la coque du siège (voir schéma). Faites passer les éléments du harnais (d) dans les ouvertures du siège puis ôtez la housse avec précaution.
5. Faites passer les élastiques au-dessus de l'appuie-tête (voir schéma). Faites passer les protège-harnais dans les

ouvertures de la housse de l'appuie-tête puis retirez la housse. Enlever la plaque de renfort avant de laver la housse.

**IMPORTANT :** N'enlevez SOUS AUCUN PRÉTEXTE d'autres éléments du siège-auto, comme le polystyrène, l'EPS ou tout autre matériau se trouvant sous la housse. Ces matériaux jouent un rôle essentiel dans la sécurité que procure le siège Maxi-Cosi Axiss.

- \* Avant de remettre la housse en place, vérifiez que les bretelles de harnais ne sont pas torsadées. Elles doivent se présenter à plat dans la boucle (voir schéma). Les bretelles doivent passer sous la barre transversale située dans le dos du siège-auto. Avant d'installer votre enfant dans le siège-auto, nous vous recommandons de tester le harnais. Si vous avez le moindre doute, n'hésitez pas à prendre contact avec le revendeur du siège-auto.

#### ENLEVER UNIQUEMENT LA HOUSSE DE L'APPUIE-TÊTE

Desserrez la barre en fer qui se trouve à l'arrière du siège-auto (b), puis enlevez-la. Les protège-harnais sont désormais libres. Otez les protège-harnais. Vous pouvez enlever la housse de l'appuie-tête.

#### Fonctionnement et nettoyage de la boucle du harnais :

Le bon fonctionnement de la boucle du harnais et du système de harnais dans son ensemble est **essentiel** pour la sécurité de l'enfant. Un mauvais fonctionnement est en général dû à des impuretés (poussière, saleté, restes de nourriture, etc.). Nettoyez régulièrement la boucle du harnais en éliminant les impuretés à l'aide d'un aspirateur par exemple.

Quelques problèmes de fonctionnement et leurs solutions sont indiqués dans la liste ci-dessous.

#### A. Problèmes au niveau de la boucle du harnais :

- Lors de l'ouverture de la boucle du harnais, les éléments de verrouillage sont éjectés avec un certain retard.
- La boucle du harnais ne s'ouvre qu'en exerçant une force excessive.
- Les éléments de verrouillage ne s'engrènent pas facilement dans la boucle du harnais (beaucoup de résistance).
- La boucle ne se ferme plus, les éléments sont chaque fois éjectés.
- Lors de la fermeture de la boucle du harnais, aucun « clic » n'est clairement audible.

#### B. Solutions aux problèmes éventuels au niveau de la boucle du harnais :

- Vérifiez que la boucle ne contient pas d'impuretés, nettoyez-la si nécessaire en la secouant, en la rinçant, en soufflant dessus ou encore en utilisant un aspirateur.

• **ATTENTION** : *N'employez jamais de lubrifiants !*

Si vous n'arrivez pas à fermer correctement la boucle ou si vous avez des doutes sur son bon fonctionnement, contactez immédiatement votre fournisseur ou l'importateur (voir liste d'adresses au dos du mode d'emploi). N'utilisez jamais le Maxi-Cosi Axiss dans ce cas.

**IMPORTANT** : Le Maxi-Cosi Axiss est un siège-auto universel destiné à être utilisé avec une ceinture à trois points de fixation :

- Modèle conforme à la norme ECE R44/04.
- Pour transporter les enfants du groupe 1 (de 9 à 18 kg), le siège-auto doit toujours être installé « face à la route » ; de préférence sur la banquette arrière.
- Le siège-auto doit toujours être installé « face à la route ». Ce siège-auto ne doit en aucun cas être installé « dos à la route ».
- Le fabricant peut être uniquement tenu responsable des problèmes ayant trait à la réglementation (R44). Cette disposition exclut les manœuvres imprudentes et le non-respect du code de la route.
- Une fois votre enfant installé dans le siège-auto, veuillez vérifier le serrage de la ceinture de sécurité (la ceinture de sécurité pour adultes à 3 points de fixation). Serrez fermement la ceinture à 3 points en tirant dessus. Vérifiez que la ceinture n'est pas torsadée.

**Instructions générales**

**A se rappeler en toutes circonstances...**

- Utilisez toujours le siège-auto, même pour les petits trajets car c'est sur les courtes distances que se produisent la plupart des accidents.
- Utilisez le Maxi-Cosi Axiss uniquement en voiture, non dans la maison. Le siège-auto n'est pas conçu pour être utilisé à la maison.
- Le Maxi-Cosi Axiss peut être utilisé sur le siège avant comme sur la banquette arrière. Même en présence d'un airbag. Nous vous conseillons néanmoins d'installer le siège-auto sur la banquette arrière. Si cela n'est pas possible, veuillez reculer le siège passager au maximum si votre véhicule est équipé d'un airbag. Nous vous conseillons également de consulter le manuel d'utilisation de votre voiture car il est possible de désactiver l'airbag très simplement dans bon nombre de véhicules.
- Le siège-auto doit toujours être fixé avec la ceinture de sécurité, même lorsqu'il n'est pas utilisé. Un siège-auto non fixé peut blesser d'autres passagers lors d'un coup de frein brutal.
- Assurez-vous que le Maxi-Cosi Axiss n'est pas coincé ou surchargé par des bagages lourds, le réglage des sièges ou la fermeture des portières. Le dossier rabattable des banquettes arrière doit toujours être verrouillé.

- N'utilisez jamais le Maxi-Cosi Axiss sans housse. Ne remplacez pas la housse d'origine par une housse d'une autre marque, car elle fait partie intégrante de la sécurité assurée par le siège-auto.
- Protégez toujours le Maxi-Cosi Axiss lorsque votre voiture est garée en plein soleil, les parties synthétiques risquent de devenir très chaudes et de provoquer des brûlures ; par ailleurs, la housse risque de se décolorer inutilement.
- N'enlevez pas les logos, etc. de la housse, afin d'éviter tout dommage.
- Assurez-vous qu'il n'y a pas de bagages ou autre objets non attachés (sur la plage arrière par exemple) dans la voiture, qui risquent de se transformer en projectiles dangereux en cas d'arrêt brusque ou de collision !
- Au cours de longs trajets, faites régulièrement des pauses pour accorder à votre enfant un peu de liberté de mouvement.
- Ne laissez **jamais** l'enfant seul dans la voiture.
- Conservez le mode d'emploi dans le compartiment prévu à cet effet au dos du Maxi-Cosi Axiss.
- N'utilisez jamais de produits d'occasion. Vous ne savez jamais ce à quoi ils ont servi. La sécurité du siège-auto ne peut être garantie par le fabricant que lorsqu'il est utilisé par son premier propriétaire.
- Aucune modification ne doit être apportée au siège-auto ou au harnais par l'utilisateur. Les étiquettes, avertissements, etc. apposés sur le siège-auto ne doivent en aucun cas être enlevés.
- Après un accident, remplacez toujours le Maxi-Cosi Axiss. Le siège risque de ne plus être sûr en raison de dommages non apparents.
- Le fabricant est conscient du fait que les sièges-auto risquent de laisser des marques sur le revêtement de la voiture ou les ceintures de sécurité. Les normes de sécurité prescrites et la force avec laquelle ils doivent être fixés ne permettent pas de l'éviter. Le fabricant ne peut pas être tenu responsable des dommages éventuels provoqués par le siège-auto.

**Et bien entendu...**

- Donnez le bon exemple et attachez toujours votre propre ceinture de sécurité !

**Tri des déchets**

Pour un usage optimal et en toute sécurité des sièges-auto, ils ne devraient pas être utilisés plus longtemps que 5 à 6 ans. Le vieillissement des matières synthétiques, notamment sous l'effet des rayons solaires (UV), peut entraîner une détérioration imperceptible des propriétés du produit. Lorsque l'enfant est trop grand pour s'asseoir dans le siège-auto, nous recommandons de ne plus l'utiliser et de s'en débarrasser.

Désireux de préserver l'environnement, nous demandons au consommateur de bien vouloir trier les déchets lors de l'achat (emballage) et de l'élimination (éléments du produit) du Maxi-Cosi Axiss.

Gardez le matériel d'emballage en plastique hors de la portée des enfants pour éviter les risques d'étouffement.

## 10 GARANTIE

Nous vous garantissons que ce produit a été fabriqué conformément aux normes de sécurité européennes et exigences de qualité actuellement en vigueur pour ce produit et qu'au moment de son achat par le détaillant, ce produit était exempt de tout défaut de composition et de fabrication. Pendant son processus de production, ce produit a également été soumis à divers contrôles de qualité. Si, malgré tous nos efforts, un défaut de matériau et/ou un vice de fabrication venait à survenir pendant la période de garantie de 24 mois (dans le cas d'une utilisation normale, telle que décrite dans le mode d'emploi), nous nous engageons à respecter les conditions de garantie. Vous êtes alors prié de vous adresser à votre vendeur. Pour des informations plus détaillées concernant l'applicabilité des conditions de garantie, veuillez prendre contact avec votre vendeur ou regarder sur : [www.maxi-cosi.com](http://www.maxi-cosi.com).

### La garantie est exclue dans les cas suivants :

- Lors d'une utilisation dans un but autre que celui prévu dans le mode d'emploi.
- Lorsque le produit est proposé en réparation par le biais d'un fournisseur non agréé.
- Lorsque le produit n'est pas renvoyé avec l'original du ticket de caisse (par l'intermédiaire du commerçant et/ou importateur) au fabricant.
- Lorsque des réparations ont été effectuées par un tiers ou un vendeur non agréé.
- Lorsque le défaut a été causé par une utilisation ou un entretien incorrect ou insuffisant, une négligence ou des chocs au niveau du textile et/ou du châssis.
- Lorsqu'il y a lieu de parler d'une usure normale des pièces, telle que l'on peut attendre d'une utilisation journalière (roues, éléments rotatifs et mobiles, etc.).

### Quand la garantie prend-elle effet ?

La période de garantie débute à la date d'achat du produit.

### Pour quelle période ?

Pour une période de 24 mois consécutifs. La garantie est uniquement valable pour le premier propriétaire et n'est pas transmissible.

### Que devez-vous faire ?

Lors de l'achat du produit, veuillez conserver soigneusement l'original du ticket de caisse. La date d'achat doit y être clairement visible. En cas de problèmes ou défauts, veuillez vous adresser à votre vendeur. Aucun échange ni reprise ne peut être exigé. Les réparations ne donnent pas lieu à une prolongation de la période de garantie. Les produits qui sont directement retournés au fabricant **ne sont pas** couverts par la garantie.

Cette clause de garantie est conforme à la directive européenne 99/44/CE datée du 25 mai 1999.

## 11 QUESTIONS

En cas de questions, n'hésitez pas à contacter votre fournisseur ou importateur (voir au dos du mode d'emploi). Assurez-vous d'avoir les données suivantes à portée de main :

- Numéro de série figurant sous l'étiquette orange de certification CEE (à l'arrière du Maxi-Cosi Axiss).
- Marque, modèle et année de fabrication de la voiture et siège sur lequel le Maxi-Cosi Axiss est utilisé.
- L'âge (taille) et le poids de votre enfant.



## VEREHRTE ELTERN!

Wir beglückwünschen Sie zum Kauf des Maxi-Cosi Axiss. Bei der Entwicklung des Maxi-Cosi Axiss standen Sicherheit, Bedienungsfreundlichkeit, Komfort und Design stets im Vordergrund. Daher erfüllt dieses Produkt die strengsten Sicherheitsanforderungen.

Eine Untersuchung ergab, dass viele Kindersitze nicht richtig benutzt werden. Nehmen Sie sich daher Zeit, diese Gebrauchsanweisung sorgfältig zu lesen. Die optimale Sicherheit Ihres Kindes ist ausschließlich bei richtiger Benutzung gewährleistet.

Langzeituntersuchungen unserer Abteilungen Produktentwicklung und Marketing sowie eine intensive Zusammenarbeit mit Prüfinstituten und die Beratung von Verbrauchern und Kunden führen dazu, dass wir auf dem Gebiet der Kindersicherheit tonangebend sind. Fragen oder Bemerkungen bezüglich der Benutzung des Maxi-Cosi Axiss beantworten wir Ihnen jederzeit gerne.

Dorel (Für Adressen- und Telefonangaben, siehe die Rückseite der Gebrauchsanweisung)

## INHALTSANGABE

- 1 **WICHTIG: BITTE ZUERST LESEN!**
- 2 **PRODUKTBESCHREIBUNG**
- 3 **BEFESTIGEN UND HERAUSNEHMEN DES MAXI-COSI AXISS**
- 4 **MAXI-COSI AXISS AUS DEM AUTO NEHMEN**
- 5 **HÖHENVERSTELLUNG DER SCHULTERGURTE**
- 6 **DAS KIND IN DEN KINDERAUTOSITZ SETZEN**
- 7 **DAS KIND AUS DEM KINDERAUTOSITZ NEHMEN**
- 8 **DEN KINDERAUTOSITZ IN DIE SITZ-/SCHLAFPOSITION VERSTELLEN**
- 9 **PFLEGE UND BEZUG ABNEHMEN**
- 10 **GARANTIE**
- 11 **FRAGEN**

### Haftungsausschluss:

*Diese Gebrauchsanweisung wurde mit größter Sorgfalt entworfen und erstellt. Wir übernehmen jedoch keine Gewähr in Bezug auf die Vollständigkeit und Richtigkeit der in der Gebrauchsanweisung genannten Informationen.*

## 1 WICHTIG: BITTE ZUERST LESEN! WARNUNG

- Lesen Sie diese Gebrauchsanweisung sorgfältig und bewahren Sie sie als Nachschlagewerk in dem dafür vorgesehenen Fach an der Rückseite des Kinderautositzes auf. Die Sicherheit Ihres Kindes ist ausschließlich bei Einhaltung der Vorschriften der Gebrauchsanweisung gewährleistet.
- Benutzen Sie ausschließlich vom Hersteller zugelassene Originalzubehöerteile und Ersatzteile. Nehmen Sie keine Änderungen an dem Produkt vor. Sollten Sie Reklamationen oder Probleme haben, kontaktieren Sie bitte Ihren Lieferanten oder Importeur.

### Maxi-Cosi Axiss zulassung nach ECE R 44/04

Gruppe	Körpergewicht Kind	Alter
Gruppe 1	(9 - 18 kg)	Monate – ca. 3,5 Jahre

- Der Schultergurt muss auf die Länge Ihres Kindes eingestellt werden (siehe Seite 32).
- Um Ihr Kind richtig in den Maxi-Cosi Axiss zu setzen, befolgen Sie bitte genau die Anweisungen auf Seite 32.

## 2 PRODUKTBESCHREIBUNG

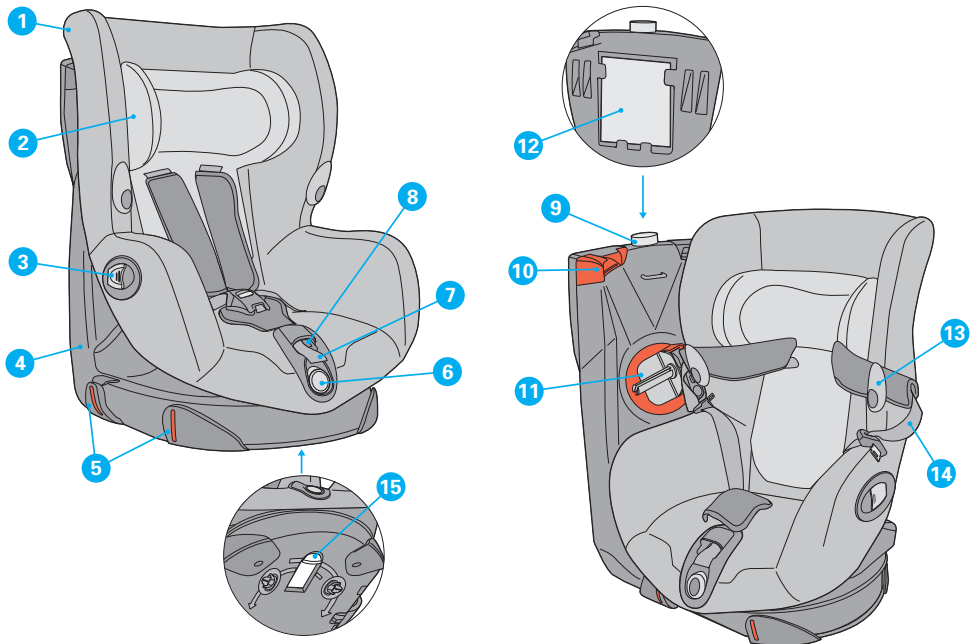

- |   |   |
|---|---|
| <ol style="list-style-type: none"> <li>1. Bezug</li> <li>2. Verstellbare Kopfstütze</li> <li>3. Hebel zum Drehen der Sitzschale</li> <li>4. Gestell Kinderautositz (Basis)</li> <li>5. Gurtführungen für das Beckenteil des Autogurts</li> <li>6. Bedienknopf Sitz- und Schlafposition</li> <li>7. Spannband für Gurtsystem</li> <li>8. Bedienknopf Schultergurte</li> <li>9. Rot/Grün-Anzeige für Verriegelung der Sitzschale</li> </ol> | <ol style="list-style-type: none"> <li>10. Gurtführung für das Schulterteil des Autogurts</li> <li>11. Autogurt Spanner (Spannen Schulterteil des Autogurts)</li> <li>12. Fach für die Gebrauchsanweisung</li> <li>13. Gurthaken</li> <li>14. Schultergurte des Gurtsystems</li> <li>15. Knopf für Auswahl Drehrichtung Sitzschale (links oder rechts)</li> </ol> |
|---|---|

### Besondere eigenschaften

Für eine optimale Bedienungsfreundlichkeit ist der Maxi Cosi Axiss mit den folgenden Spezialeigenschaften ausgestattet:

- Die Sitzschale kann sowohl nach links oder rechts in Richtung der Autotür gedreht werden, so dass das Kind bequem in den Sitz gesetzt werden kann.
- Ein Gurtspanner für ein sehr festes Spannen des Autogurts.



### 3 BEFESTIGEN UND HERAUSNEHMEN DES MAXI-COSI AXISS

Befestigung mit Dreipunkt-Sicherheitsgurt  
(Folgen Sie der roten Markierung am Produkt).

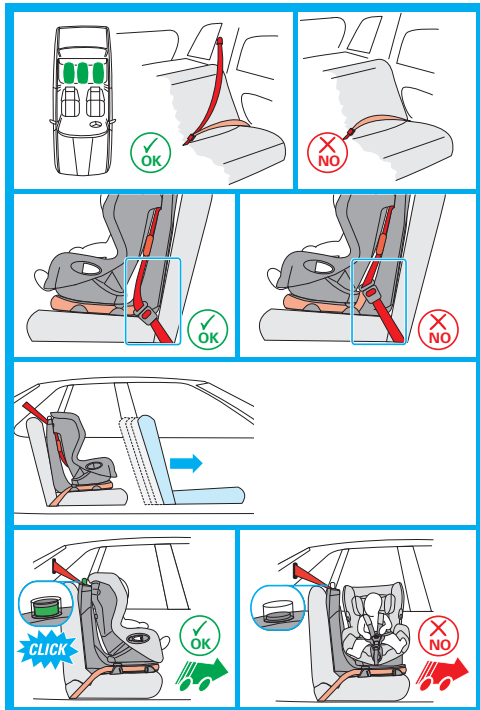

Benutzen Sie den Maxi-Cosi Axiss ausschließlich auf einem nach vorne gerichteten Sitz, der mit einem automatischen Dreipunkt-Sicherheitsgurt ausgestattet ist, vorausgesetzt, dieser wurde nach der ECE R16 oder einer gleichwertigen Norm zugelassen.

Der richtige Verlauf des Autogurts ist von größter Wichtigkeit für die Sicherheit Ihres Kindes. Der Autogurt muss entlang der roten Markierungen an den Maxi-Cosi Axiss montiert werden. Siehe diesbezüglich auch den Sticker an der Seite des Maxi-Cosi Axiss. **Wählen Sie niemals einen anderen als den vorgeschriebenen Gurtverlauf.**

Entfernen Sie die Kopfstütze vom Sitz, auf dem der Maxi-Cosi Axiss im Auto benutzt wird, falls diese im Weg steht. Vergessen Sie nicht, die Kopfstütze wieder anzubringen, wenn der Sitz erneut ohne den Maxi-Cosi Axiss in Gebrauch genommen wird.

#### A. Befestigen

- **BEACHTEN SIE:** Verriegeln Sie umklappbare Rücksitze, bevor Sie den Maxi-Cosi Axiss befestigen.
- **BEACHTEN SIE:** Bei einigen Rücksitzen sind die Autogurte so weit oben angebracht, dass eine richtige Befestigung nicht möglich ist. Nehmen Sie in diesem Fall einen anderen Kindersitz.

Befestigen Sie den Maxi-Cosi Axiss am besten auf dem Rücksitz oder, sollte dies nicht möglich sein, auf dem Beifahrersitz, vorausgesetzt die nationalen Vorschriften des Landes, in dem der Kinderautositz benutzt wird, lassen dies zu.

Bei einer Befestigung hinter dem Beifahrersitz sollte die Rückenlehne aufrecht und so weit wie möglich nach vorne gestellt werden, so dass das Kind sich nicht daran stoßen kann.

**WICHTIG:** Verriegeln Sie den Maxi-Cosi Axiss **immer** in Vorwärtsposition, bevor Sie losfahren.

(Abb. 1 - 4)

#### Den kinderautositz drehen

**Die Drehrichtung des Axiss muss immer in Richtung der in der Nähe liegenden Autotür eingestellt werden.**

An der Unterseite des Axiss befindet sich der Auswahlknopf für die Einstellung der Drehrichtung.

#### Den Sitz nach rechts drehen.

1. Schieben Sie den Auswahlknopf nach hinten, wenn Sie die Sitzschale nach RECHTS drehen möchten.

#### Den Sitz nach links drehen.

1. Schieben Sie den Auswahlknopf nach vorne, wenn Sie die Sitzschale nach LINKS drehen möchten.
2. Öffnen Sie den Hebel, halten Sie den Hebel mit einer Hand ausgezogen, drehen Sie die Sitzschale des Kinderautositzes mit der anderen Hand in die gewünschte Position.

(Abb. 5 - 12)

**BEFESTIGUNG IM AUTO: « IN FAHRTRICHTUNG »**

**WICHTIG:** Bevor Sie den Maxi-Cosi Axiss in Gebrauch nehmen, müssen Sie prüfen, ob die Stützen nicht mehr in den Gurtführungen stecken. Diese Stützen gehören zur Verpackung und müssen entfernt werden.

**Den Kinderautositz in das Auto montieren:**

« IN FAHRTRICHTUNG ».

1. Befestigen Sie das Beckenteil des Autogurts hinter die zwei Gurtführungen (a), an der Seite der Autotür und führen Sie es anschließend um das Gestell des Kinderautositzes herum (b).

2. Befestigen Sie das Beckenteil anschließend auch an der anderen Seite hinter den zwei Gurtführungen (a). Schließen Sie den Autogurt (b) und ziehen Sie den Gurt an. **WICHTIG:** Prüfen Sie, ob das Beckenteil des Autogurts fest gespannt ist und hinten um die 4 Gurtführungen rund um das Gestell läuft. Der Autogurt darf an keiner Stelle verdreht sein.
3. Drehen Sie das Sitzteil zu sich hin, indem Sie den Hebel öffnen (a). Halten Sie den Hebel geöffnet und drehen Sie die Sitzschale mit der anderen Hand (b) auf sich zu. **WICHTIG:** Der Auswahlknopf unter dem Gestell muss zuvor entsprechend Ihrer gewählten Drehrichtung (siehe Seite 29) eingestellt werden.

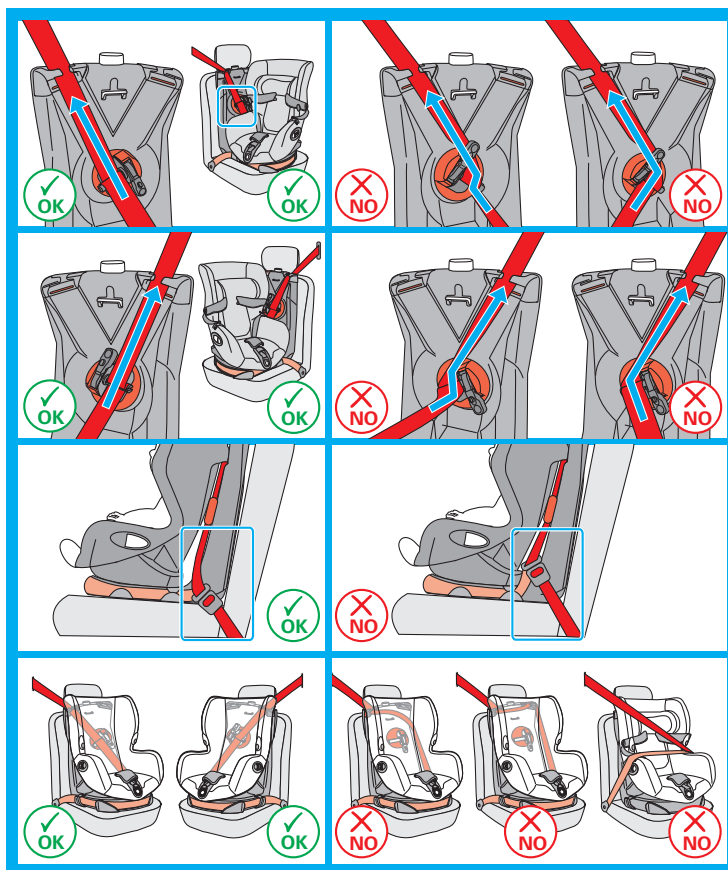

4. Drehen Sie den Gurtspanner ganz bis zum Ende an (siehe Zeichnung).
5. ((a) Legen Sie das Schulterteil des Autogurts in die Gurtführung am oberen Rand des Gestells (Sockels).  
(b) Schieben Sie den Schultergurt in die Rille der Gurtspanner-Achse. **WICHTIG:** Prüfen Sie, ob das Beckenteil des Autogurts fest gespannt ist. Das Beckengurteil darf **KEINEN** Spielraum haben (Prüfen Sie dies, indem Sie vorsichtig an dem Beckenteil ziehen).
6. Bewegen Sie den Hebel des Gurtspanners einige Male hin und her, bis der Gurt fest gespannt ist (**Drücken Sie nicht auf den Knopf des Gurtspanners**). **WICHTIG: Wenn der Gurt gespannt ist, muss der Hebel ausgeklappt sein.** (\*siehe Zeichnung).
7. Drehen Sie die Sitzschale in Fahrtrichtung. Die grüne Kontrollanzeige am oberen Rand des Gestells leuchtet auf. Die grüne Kontrollanzeige zeigt an, dass die Sitzschale fest in der Position "in Fahrtrichtung" verriegelt ist.  
**WICHTIG:** Auch während der Fahrt mit einem nicht besetzten Kinderautositz muss der Kinderautositz immer in der Position "in Fahrtrichtung" verriegelt werden.

**Prüfen Sie die richtige Befestigung des Kinderautositzes (entsprechend der Zeichnungen).** Für die Sicherheit Ihres Kindes ist der richtige Verlauf des Autogurts sehr wichtig. Für die Befestigung des Kinderautositzes muss der Autogurt entlang der roten Markierungen am Maxi-Cosi Axiss laufen. Beachten Sie auch die Anweisung auf dem Sticker an der Seite des Maxi-Cosi Axiss. Wenden Sie nie einen anderen als den vorgeschriebenen Gurtverlauf an. Jede andere Befestigungsweise bietet keine Sicherheit.

**WICHTIG: Prüfen Sie nach der Befestigung Ihres Maxi-Cosi Axiss die folgenden Punkte und korrigieren Sie diese gegebenenfalls:**

**WICHTIG:** Nachdem Sie das Kind in den Maxi-Cosi Axiss gesetzt haben, muss die Sitzschale in die Position "in Fahrtrichtung" verriegelt werden. Erst dann dürfen Sie losfahren.

**WICHTIG:**

- Prüfen Sie, ob der Autogurt an keiner Stelle verdreht ist.
- Prüfen Sie, ob der Autogurt fest geschlossen ist.

**WICHTIG:** Um die Sitzschale leichter verriegeln zu können (grüne Kontrollanzeige), ist es bei einigen Fahrzeugen erforderlich, die obere Seite der Sitzschale etwas nach unten zu drücken.

(Abb. 13 - 14)

#### **Der Kinderautositz ist nicht stabil montiert**

- Stellen Sie die Kopfstütze Ihres Autos in eine höhere Position. Die Kopfstütze darf **NIE** mit dem Maxi-Cosi Axiss in Berührung kommen.
- Sollte es möglich und erforderlich sein, stellen Sie den Winkel der Rückenlehne des Rücksitzes so ein, dass sie das Gestell des Kinderautositzes vollständig berührt.

**Die Sitzschale des Kinderautositzes lässt sich nur schwer drehen und/oder die Verriegelung der Sitzschale in der Position « in Fahrtrichtung » (grüne Anzeige) rastet nur schwer ein.**

**Prüfen Sie die Befestigung:**

- Der Autogurt muss durch alle Gurtführungen laufen.
- Der Beckengurt muss STRAFF (ohne Spielraum) durch die Gurtführungen laufen.
- Der Autogurt darf das drehbare Sitzteil des Kinderautositzes nicht berühren.
- Der Autogurt ist möglicherweise nicht fest gespannt.
- Die Position\* der Rückenlehne/Rücksitz verursacht ein Problem (\*der Winkel zwischen dem Sitz und der Rückenlehne).
- Verstellen Sie, falls möglich, die Rückenlehne des Rücksitzes, so dass das Gestell/der Sockel des Kinderautositzes den Rücksitz vollständig berührt.
- Prüfen Sie, ob kein Gegenstand die Betriebsweise des Kinderautositzes behindert.

**Wenn sich das Problem nicht beheben lässt, empfehlen wir Ihnen, sich mit dem Verkäufer des Kinderautositzes in Verbindung zu setzen.**

## 4 MAXI-COSI AXISS AUS DEM AUTO NEHMEN

(Abb. 15 - 17)

1. Öffnen Sie den Hebel (a) und drehen Sie gleichzeitig die Sitzschale (b) auf sich zu.
2. (a) Drücken Sie auf den Knopf (1) und drehen Sie gleichzeitig den Hebel des Gurtspanners nach unten. Halten Sie den Knopf eingedrückt (1) und ziehen Sie an dem Gurt (2), um den Gurt aufzurollen. Nehmen Sie den Gurt aus der Rille der Achse (c).  
**WICHTIG:** Es ist nicht möglich, den Gurt zu lösen, wenn der Hebel des Gurtspanners nicht ganz nach unten gedreht wurde.
3. Öffnen Sie das Autogurtschloss (a) und ziehen Sie den Autogurt aus der obersten Gurtführung (b) und aus den untersten Gurtführungen des Gestells/Sockels des Kinderautositzes.  
**WICHTIG:** Auch wenn kein Kind in dem Kinderautositz sitzt, muss der Kinderautositz Axiss entsprechend der Vorschriften im Auto befestigt werden. Ein nicht ordnungsgemäß befestigter Kinderautositz kann eine Gefahr für die Mitfahrer bilden. Bei einem Zusammenstoß kann ein nicht befestigter Kinderautositz ein lebensgefährliches Projektil sein.

## 5 HÖHENVERSTELLUNG DER SCHULTERGURTE

**Das Gurtsystem muss auf die Körpergröße des Kindes eingestellt werden.**

\* Die Schultergurte des Gurtsystems müssen auf die Schulterhöhe des Kindes eingestellt werden (siehe Zeichnung).

(Abb. 18 - 21)

1. Neigen Sie die Kopfstütze nach vorne.
2. Bewegen Sie die Kopfstütze je nach Körpergröße des Kindes nach oben oder nach unten.
3. Drücken Sie die Kopfstütze zurück, um sie in der gewünschten Position zu verriegeln.

## 6 DAS KIND IN DEN KINDERAUTOSITZ SETZEN

(Abb. 22 - 25)

1. Um das Kind bequemer in den Kinderautositz setzen zu können, benutzen Sie die praktischen Gurthaken an den Seiten des Kinderautositzes (a). Hängen Sie die Schultergurte hinter die Haken, bevor Sie das Kind in den Kinderautositz setzen.
2. Setzen Sie das Kind in den Kinderautositz. Nehmen Sie die Gurte vom Haken.
3. Schieben Sie die 2 Schlossteile (a) + (b) ineinander und schieben Sie diese in das Schloss bis ein deutliches "Klicken" zu hören ist.
4. Ziehen Sie an dem Verstellgurt des Gurtsystems und ziehen Sie das Gurtsystem fest an.
  - **Achtung:** Achten Sie darauf, dass der Raum zwischen Kind und Gurtsystem nicht mehr als eine Fingerbreite beträgt.
  - **Achtung:** Achtung: Die Gurte müssen sehr fest gespannt werden; bei einem Spielraum von nur einer Fingerbreite wird das Kind seine Arme unmöglich unter den Schultergurten herausziehen können.

## 7 DAS KIND AUS DEM KINDERAUTOSITZ NEHMEN

(Abb. 26 - 27)

1. Drücken Sie auf den Verstellknopf (a) und ziehen Sie gleichzeitig an den Schultergurten (b), um das Gurtsystem zu lockern (**Ziehen Sie an den Gurten, nie an den Gurtpolstern**).
2. Drücken Sie auf den roten Knopf des Schlosses und öffnen Sie das Gurtsystem. Hängen Sie die Schultergurte über die Gurthaken.

## 8 DEN KINDERAUTOSITZ IN DIE SITZ-/SCHLAFPOSITION VERSTELLEN

(Abb. 28)

**Den Kinderautositz verstellen**

Der Maxi-Cosi Axiss lässt sich in 6 Positionen – von der Sitz- bis zur halben Liegeposition - verstellen.

- Drücken Sie auf den Knopf an der Vorderseite der Sitzschale und bewegen Sie gleichzeitig den Sitz nach vorne oder nach hinten in die gewünschte Sitz-/Liegeposition. Lassen Sie den Knopf los, um die Sitzschale in der gewünschten Position zu verriegeln.

## 9 PFLEGE UND BEZUG ABNEHMEN

### Pflegehinweise

#### Bezug:

- Lesen Sie das Waschetikett, bevor Sie den Bezug reinigen (Das Waschetikett ist auf den Bezug genäht). Auf dem Waschetikett finden Sie die folgenden, bekannten Pflegesymbole.

### Waschvorschriften

#### Reinigen bekleding:

- Waschen Sie den Bezug und die Schulterpolster mit der Hand (bei höchstens 30°C). Nicht im Wäschetrockner trocknen. Siehe auch die Waschanleitung am Bezug.

**Tip:** Es empfiehlt sich, beim Kauf des Maxi-Cosi Axiss gleichzeitig einen zweiten Bezug zu kaufen, so dass Sie den Maxi-Cosi Axiss immer benutzen können, auch wenn Sie einen Bezug waschen und trocknen.

#### Kunststoffgestell und Sitzschale:

- **BEACHTEN SIE:** Nehmen Sie den Maxi-Cosi Axiss für die Reinigung aus dem Auto. Reinigen Sie die Kunststoffteile des Kinderautositzes mit einem Tuch mit lauwarmen Wasser und Seife. Verwenden Sie keine aggressiven Reinigungsmittel.
- **BEACHTEN SIE:** Benutzen Sie nie Schmiermittel, auch nicht für die beweglichen Teile des Maxi-Cosi Axiss.

(Abb. 29 - 35)

#### Den Bezug von der Sitzschale abnehmen:

**Tip:** Bevor Sie den Bezug von der Sitzschale abnehmen, empfehlen wir Ihnen, sich genau anzusehen, wie der Bezug befestigt ist, so dass Sie den Bezug nach der Reinigung wieder auf die ursprüngliche Art und Weise im Kinderautositz befestigen können.

1. Drehen Sie den Sitz des Maxi-Cosi Axiss.
2. Öffnen Sie das Gurtschloss, indem Sie auf den roten Knopf drücken (a), drücken Sie danach auf den Verstellknopf (b) und ziehen Sie gleichzeitig beide Schultergurte nach vorne (Ziehen Sie an den Gurten, NICHT an den Gurtpolstern).
3. Nehmen Sie die Schultergurte vom Haken an der Rückseite des Kinderautositzes. Ziehen Sie die Schultergurte anschließend über die Vorderseite des Kinderautositzes aus der Schale und den Gurtpolstern.
4. Lösen Sie die elastischen Bänder des Bezugs (a). Ziehen Sie den Bezug über die Teile (b) + (c) der Sitzschale (siehe Zeichnung). Ziehen Sie die Gurtteile (d) durch die Öffnungen des Sitzes und nehmen Sie den Bezug vorsichtig und langsam ab.

5. Ziehen Sie die elastischen Bänder über die obere Seite der Kopfstütze (siehe Zeichnung). Führen Sie die Gurtpolster durch die Öffnungen des Kopfstützenbezugs und nehmen Sie den Bezug ab. Nehmen Sie vor dem Waschen die Verstärkungsplatte aus dem Bezug. **WICHTIG:** Entfernen Sie NIE andere Teile des Kinderautositzes, wie das EPS/Polystyren oder sonstiges Schaummaterial, das sich unter dem Bezug befindet. Diese Materialien sind für die Sicherheit des Maxi-Cosi Axiss sehr wichtig.

- \* Achten Sie beim erneuten Befestigen des Bezugs darauf, dass die Hosenträgergurte nicht verdreht sind. Die Gurte müssen flach durch das Gurtschloss laufen (siehe Zeichnung). Die Hosenträgergurte müssen unter den Querbalken an der Rückseite des Kinderautositzes befestigt werden. Bevor Sie das Kind wieder in den Kinderautositz setzen, müssen Sie die Gurtfunktion testen. Im Zweifelsfall setzen Sie sich bitte mit dem Verkäufer des Kinderautositzes in Verbindung.

#### Ausschliesslich für das abnehmen des bezugs von der kopfstütze

Lösen Sie die Eisenstäbchen an der Rückseite des Kinderautositzes (b) und nehmen Sie das Eisenstäbchen heraus. Die Schlaufen der Gurtpolster sind nun gelöst. Nehmen Sie die Gurtpolster über die Vorderseite des Kinderautositzes ab. Sie können jetzt den Bezug der Kopfstütze abnehmen.

#### Betriebsweise und Reinigung des Gurtschlusses:

Die richtige Betriebsweise des Gurtschlusses und des Gurtverstellungssystems tragen erheblich zur Sicherheit des Kindes bei. Ein Nichtfunktionieren des Gurtschlusses ist in den meisten Fällen auf Verunreinigungen (Staub, Schmutz, Essensreste usw.) zurückzuführen. Achten Sie darauf, dass das Gurtschloss immer sauber ist. Saugen Sie es z.B. mit einem Staubsauger aus.

In nachstehender Liste finden Sie einige möglicherweise auftretende Betriebsstörungen mit zugehörigen Problemlösungen.

#### A. Störungen am Gurtschloss:

- Die Schlossteile werden beim Öffnen des Gurtschlusses verzögert gelöst.
- Das Gurtschloss lässt sich nur mit großem Kraftaufwand öffnen.
- Das Festklicken der Schlossteile in das Gurtschloss verläuft nicht reibungslos (großer Widerstand).
- Das Schloss lässt sich nicht mehr schließen. Die Schlossteile werden wieder ausgeworfen.
- Beim Schließen des Gurtschlusses ist kein deutliches "Klicken" zu hören.

**B. Behebung eventueller Störungen des Gurtschlusses:**

- Kontrollieren Sie das Schloss auf Verunreinigung und reinigen Sie es, falls erforderlich, indem Sie es ausklappen, ausspülen oder mit einem Staubsauger aussaugen.
- **BEACHTEN SIE:** Benutzen Sie *nie* Schmiermittel.

Wenn es nicht gelingt, dass Gurtschloss richtig zu schließen, oder Sie nicht sicher sind, ob die Betriebsstörung behoben ist, wenden Sie sich bitte unmittelbar an Ihren Fachhändler oder Importeur (siehe Rückseite der Gebrauchsanweisung). Benutzen Sie den Maxi-Cosi Axis dann auf keinen Fall mehr.

**WICHTIG: Der Maxi-Cosi Axis ist ein universeller Kinderautositz für die Verwendung mit einem dreipunkt-sicherheitsgurt:**

- Zugelassenes Modell nach ECE R44/04.
- Für Gruppe 1 (Kind von 9 bis 18 kg) muss der Kinderautositz immer "in Fahrtrichtung" befestigt werden; am besten auf dem Rücksitz des Autos.
- Der Kinderautositz muss immer in der Position "in Fahrtrichtung" montiert werden. Dieser Kinderautositz darf nie in der Position "gegen Fahrtrichtung" montiert werden.
- Der Hersteller übernimmt ausschließlich dann eine Haftung, wenn die Vorschriften (R44) eingehalten werden. Diese gesetzlichen Vorschriften schließen Unvorsichtigkeit und die Nichtbeachtung der Verkehrsregeln aus.
- Nachdem Sie Ihr Kind in den Kinderautositz gesetzt haben, müssen Sie die Spannung des Autogurts (den vollwertigen Dreipunkt-Sicherheitsgurt) kontrollieren. Spannen Sie den Dreipunkt-Sicherheitsgurt, indem Sie kräftig daran ziehen. Prüfen Sie, ob der Gurt nicht verdreht ist.

**Allgemeine anweisungen****Beachten Sie immer Folgendes...**

- Benutzen Sie den Kinderautositz immer, auch bei kurzen Fahrten, denn gerade dann ereignen sich die meisten Unfälle.
- Benutzen Sie den Maxi-Cosi Axis nur im Auto und nicht im Haus. Der Kinderautositz wurde nicht für die Benutzung im Haus entworfen.
- Der Maxi-Cosi Axis darf sowohl auf dem Beifahrersitz als auch auf dem Rücksitz benutzt werden. Auch wenn ein Airbag vorhanden ist. Wir empfehlen Ihnen jedoch, den Kinderautositz auf dem Rücksitz zu montieren. Sollte dies nicht möglich sein, achten Sie auf jeden Fall darauf, dass der Beifahrer in die hinterste Position gestellt wurde. Lesen Sie auch die Bedienungsanleitung des Fahrzeugs; bei immer mehr Fahrzeugen lässt sich der Airbag einfach ausschalten.
- Der Kinderautositz muss immer mit dem Autogurt befestigt sein, auch wenn er nicht benutzt wird. Bereits bei einer Notbremsung kann ein nicht befestigter Kindersitz andere Mitfahrer gefährden und gegebenenfalls verletzen.

- Achten Sie darauf, dass der Maxi-Cosi Axis nicht durch schweres Gepäck, verstellbare Sitze oder schließende Türen eingeklemmt oder belastet wird. Umklappbare Rückenlehnen von Rücksitzen müssen immer richtig verriegelt sein.
- Benutzen Sie den Maxi-Cosi Axis nie ohne Bezug. Der Bezug darf nur durch einen Originalbezug ersetzt werden, da er zur Sicherheit des Kinderautositzes beiträgt.
- Decken Sie den Maxi-Cosi Axis immer ab, wenn Sie das Auto in der prallen Sonne parken, da Kunststoff- und Metallteile sehr heiß werden können und der Bezug unnötig verblassen könnte.
- Entfernen Sie Logos, Warnhinweise usw. am Bezug nicht, um den Bezug nicht zu beschädigen.
- Achten Sie darauf, dass kein Gepäck oder lose Gegenstände (beispielsweise auf der Hutablage) im Auto liegen. Diese Gegenstände bilden bei einer Notbremsung oder bei einem Zusammenprall gefährliche Projektile.
- Legen Sie bei längeren Fahrten regelmäßig eine Pause ein, damit Ihr Kind Bewegungsfreiheit bekommt.
- Lassen Sie Ihr Kind nie unbeaufsichtigt im Auto zurück.
- Bewahren Sie die Gebrauchsanweisung für die zukünftige Benutzung in dem dafür vorgesehenen Fach an der Rückseite des Maxi-Cosi Axis auf.
- Wir raten Ihnen dringend von der Benutzung gebrauchter Produkte ab, da Sie niemals wissen können, was bisher damit geschah. Die Sicherheit des Kinderautositzes wird nur dann vom Hersteller garantiert, wenn er vom Erstbesitzer benutzt wird.
- Der Benutzer ist nicht berechtigt, sowohl am Kinderautositz als auch an den Gurten Änderungen vorzunehmen. Logos oder Warnhinweise usw., die zum Kinderautositz gehören, dürfen auf keinen Fall entfernt werden.
- Ersetzen Sie den Maxi-Cosi Axis nach einem Unfall immer. Die Sicherheit des Kinderautositzes kann durch eine mit bloßem Auge nicht sichtbare Beschädigung gefährdet sein.
- Dem Hersteller ist bekannt, dass Kinderautositze Abdrücke im Autositzbezug oder an Autogurten verursachen können. Aufgrund der vorgeschriebenen Sicherheitsnormen und der für die Befestigung erforderlichen Kraft lassen sich diese Abdrücke jedoch nicht vermeiden. Der Hersteller übernimmt keine Haftung für eventuelle, dadurch auftretende Schäden.

**Und selbstverständlich...**

- Seien Sie selbst ein gutes Beispiel und legen Sie immer Ihren Sicherheitsgurt an.

**Abfalltrennung**

Für eine optimale und sichere Benutzung von Kinderautositzen sollten diese nicht länger als 5 bis 6 Jahre nach Kaufdatum benutzt werden.

Durch den langsamen Verschleiß des Kunststoffes, beispielsweise durch Sonneneinstrahlung (UV), können sich die Eigenschaften des Produkts geringfügig verschlechtern. Für den Fall, dass das Kind zu groß für den Sitz geworden ist, empfehlen wir, den Kindersitz nicht länger zu benutzen und ihn zu entsorgen.

Aus Umweltschutzgründen bitten wir den Benutzer zu Beginn (Verpackung) und zu Ende (Produkteile) der Lebensdauer des Maxi-Cosi Axis den anfallenden Abfall zu trennen. Bewahren Sie Verpackungsmaterial aus Plastik außer Reichweite Ihres Kindes auf, um Erstickungsgefahr zu verhindern.

## 10 GARANTIE

Wir garantieren, dass dieses Produkt unter Einhaltung der zurzeit für dieses Produkt geltenden europäischen Sicherheitsnormen und Qualitätsanforderungen hergestellt wurde und dass es zum Kaufzeitpunkt keinerlei Mängel in Bezug auf Zusammensetzung und Herstellung aufweist. Außerdem wurde das Produkt während des Herstellungsverfahrens verschiedenen Qualitätskontrollen unterzogen. Für den Fall, dass trotz unserer Bemühungen doch während des Garantiezeitraums von 24 Monaten ein Material- und/oder Herstellungsfehler auftreten sollte (bei normaler Verwendung, wie in der Gebrauchsanleitung beschrieben), verpflichten wir uns zur Einhaltung der Garantiebedingungen. Bei Problemen oder Defekten wenden Sie sich bitte an Ihren Fachhändler. Umfassende Informationen zur Anwendung der Garantiebedingungen erhalten Sie beim Fachhändler oder auf der Site: [www.maxi-cosi.com](http://www.maxi-cosi.com).

### Die Garantie gilt nicht, wenn:

- das Produkt entgegen den Angaben in der Gebrauchsanleitung benutzt wird.
- das Produkt nicht einem von uns anerkannten Lieferanten zur Reparatur angeboten wird.
- dem Hersteller das Produkt nicht zusammen mit dem Originalkassenbon (vom Fachhandel und/oder Importeur) vorgelegt wird.
- Reparaturen von einem Dritten oder einem nicht anerkannten Verkäufer ausgeführt wurden.
- der Defekt infolge einer unsachgemäßen, unsorgfältigen Benutzung oder Pflege, Vernachlässigung und Stoßschäden am Textil und am Fahrgestell entstanden ist.
- es sich um normalen Verschleiß von Teilen (Rädern, drehenden und beweglichen Teilen usw.) handelt, der bei täglichem Gebrauch eines Produkts zu erwarten ist.

### Garantiebeginn:

Die Garantiefrist beginnt mit dem Kaufdatum des Produkts.

### Garantiezeit:

Die Garantiefrist gilt für einen Zeitraum von 24 aufeinanderfolgenden Monaten. Die Garantie gilt ausschließlich für den Erstbesitzer und ist nicht übertragbar.

### Was müssen Sie tun?

Bitte heben Sie den beim Kauf des Produkts ausgehändigten Kassenzettel sorgfältig auf. Das Kaufdatum muss auf dem Kassenzettel deutlich angegeben sein. Bei Problemen oder Defekten müssen Sie sich an den Fachhändler wenden. Es besteht kein Anspruch auf Umtausch oder Rücknahme. Reparaturen führen nicht zu einer Verlängerung der Garantiefrist. Produkte, die direkt an den Hersteller zurückgeschickt werden, fallen nicht unter die Garantie.

Diese Garantiebestimmung entspricht der europäischen Richtlinie 99/44/EG vom 25. Mai 1999.

## 11 FRAGEN

Fragen können Sie telefonisch Ihrem Fachhändler oder Importeur stellen (siehe Rückseite der Gebrauchsanweisung). Sorgen Sie dafür, dass Sie folgende Angaben zur Hand haben:

- Seriennummer, die unten auf dem orange-weißen ECE-Sticker angegeben ist (an der Rückseite des Maxi-Cosi Axis).
- Marke, Typ und Baujahr des Autos und des Sitzes, auf dem der Maxi-Cosi Axis benutzt wird.
- Alter (Größe) und Gewicht Ihres Kindes.





## GEACHTE OUDERS

Gefeliciteerd met de aankoop van de Maxi-Cosi Axiss. Bij de ontwikkeling van de Maxi-Cosi Axiss hebben veiligheid, gebruiksgemak, comfort en design steeds voorop gestaan. Mede hierdoor voldoet dit product aan de meest strenge veiligheidseisen.

Uit onderzoek is gebleken, dat veel kinderautozitjes verkeerd gebruikt worden. Neem daarom de tijd om deze gebruiksaanwijzing goed door te lezen. Alleen bij correct gebruik is de veiligheid van uw kind optimaal gewaarborgd.

Voortdurend onderzoek door onze afdelingen productontwikkeling en marketing; zowel door een intensieve samenwerking met testinstituten, als in overleg met consumenten en klanten, zorgt ervoor dat wij voorop blijven lopen op het gebied van kinderveiligheid voor in de auto. Vragen of opmerkingen met betrekking tot het gebruik van de Maxi-Cosi Axiss vernemen wij dan ook graag van u.

Dorel (adres- en telefoongegevens; zie achterzijde gebruiksaanwijzing)

## INHOUDSOPGAVE

- 1 **BELANGRIJK: EERST LEZEN!**
- 2 **PRODUCTBESCHRIJVING**
- 3 **INSTALLEREN EN UITNEMEN VAN DE MAXI-COSI AXISS**
- 4 **MAXI-COSI AXISS UIT DE AUTO NEMEN**
- 5 **HOOGTE SCHOUDERGORDELS VERSTELLEN**
- 6 **KIND IN HET AUTOZITJE PLAATSEN**
- 7 **KIND UIT HET AUTOZITJE NEMEN**
- 8 **HET AUTOZITJE IN ZIT/SLAAPSTAND VERSTELLEN**
- 9 **ONDERHOUD EN BEKLEDING AFNEMEN**
- 10 **GARANTIE**
- 11 **VRAGEN**

### Disclaimer:

*Bij het ontwerpen en samenstellen van deze gebruiksaanwijzing is de grootst mogelijke zorgvuldigheid betracht. We kunnen echter geen garantie geven met betrekking tot de volledigheid en juistheid van de vermelde informatie.*

## 1 BELANGRIJK: EERST LEZEN! WAARSCHUWING

- Lees deze gebruiksaanwijzing zorgvuldig door en bewaar deze als naslagwerk in het daarvoor bestemde opbergvakje op de achterzijde van het autozitje. Het niet opvolgen van de gebruiksaanwijzing kan de veiligheid van een kind ernstig schaden.
- Gebruik alleen originele accessoires en onderdelen die door de fabrikant zijn toegestaan. Breng geen veranderingen aan het product aan. Als u klachten of problemen heeft, neem dan contact op met uw leverancier of importeur.

Maxi-Cosi Axiss toelating volgens ECE R 44/04

Groep	Lichaamsgewicht kind	Leeftijd
Groep 1	(9 - 18 kg)	9 maanden – ca. 3,5 jaar

- De schoudergordel dient afgesteld te worden op de lengte van uw kind (zie pag. 42).
- Om uw kind correct in de Maxi-Cosi Axiss te plaatsen dient u de aanwijzingen op pag. 42 strikt op te volgen.

## 2 PRODUCTBESCHRIJVING

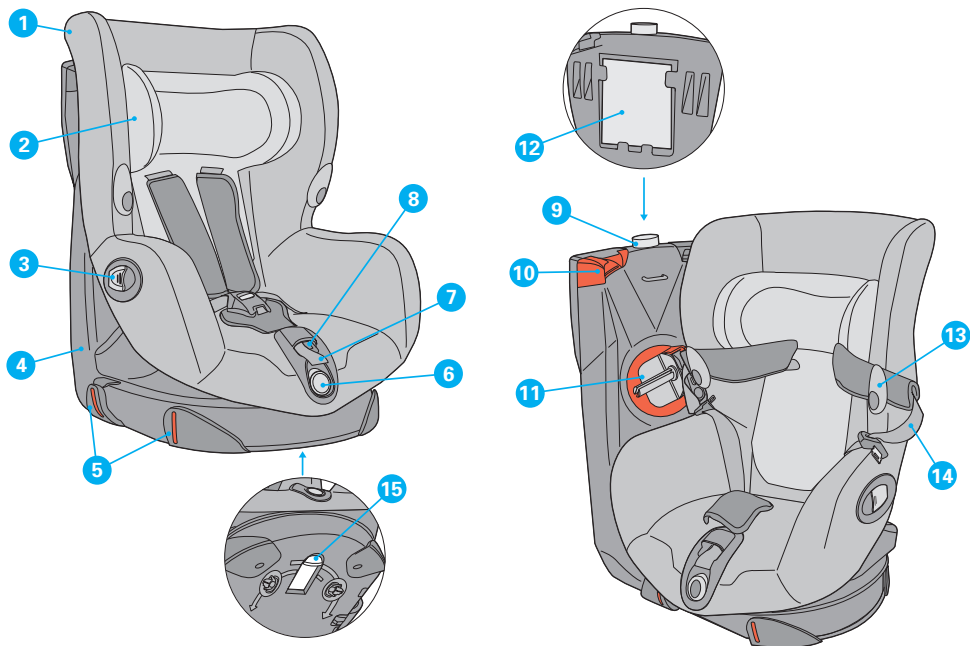

- |  |   |
|--|---|
| 1. Bekleding                                       | 10. Gordelgeleider voor het schouderdeel autogordel             |
| 2. Verstelbare hoofdsteen                          | 11. Autogordel spanner (spannen schouderdeel van de autogordel) |
| 3. Hendel voor draaien van zitkuip                 | 12. Opbergvak voor de gebruiksaanwijzing                        |
| 4. Onderstel autozitje (basis)                     | 13. Gordelhaak  |
| 5. Gordelgeleiders voor het heupdeel autogordel    | 14. Schoudergordels van harnas                                  |
| 6. Bedieningsknop zit- en slaapstand               | 15. Knop voor kiezen draairichting zitkuip (links of rechts)    |
| 7. Aantrekband voor gordelsysteem                  |   |
| 8. Bedieningsknop schoudergordels                  |   |
| 9. Rood/groen indicator voor vergrendeling zitkuip |   |

### Speciale eigenschappen

Ter verhoging van het gebruiksgemak is de Maxi-Cosi Axiss van de volgende speciale eigenschappen voorzien:

- De zitkuip is naar zowel links als rechts draaibaar in de richting van het autoportier om het plaatsen van het kind makkelijker te maken.
- Een gordelspanner voor het extra krachtig aanspannen van de autogordel.

### 3 INSTALLEREN EN UITNEMEN VAN DE MAXI-COSI AXISS

Installatie met 3-puntsgordel  
(volg rode kleurmarkering op product).

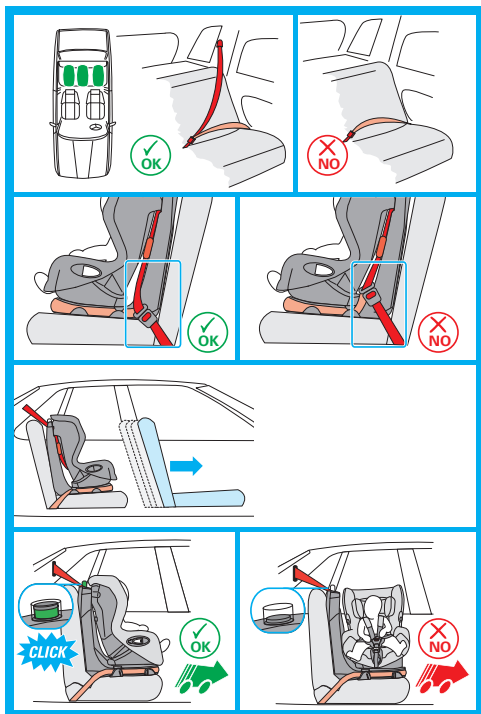

Gebruik de Maxi-Cosi Axiss uitsluitend op een naar voren gerichte zitplaats, die voorzien is van een automatische 3-puntsgordel, mits deze goedgekeurd is volgens ECE R16 of een gelijkwaardige norm.

De juiste loop van de autogordel is van essentieel belang voor de veiligheid van uw kind. De autogordel moet in de juiste volgorde langs de rode markeringen op de Maxi-Cosi Axiss worden aangebracht, zie hiervoor ook de sticker op de zijkant van de Maxi-Cosi Axiss. **Pas nooit een andere gordelloop toe, dan beschreven.**

Verwijder de hoofdsteun van de zitplaats waar de Maxi-Cosi Axiss in de auto gebruikt wordt wanneer deze in de weg zit. Vergeet de hoofdsteun niet terug te plaatsen wanneer de zitplaats opnieuw in gebruik wordt genomen.

#### A. Installeren

- **LET OP:** Vergrendel neerklapbare achterbanken alvorens de Maxi-Cosi Axiss te installeren.
- **LET OP:** Bij sommige zitplaatsen zijn de autogordels zo ver naar voren geplaatst dat een goede installatie onmogelijk wordt. Probeer in dat geval een andere zitplaats.

Plaats de Maxi-Cosi Axiss bij voorkeur op de achterbank; of indien dit niet mogelijk is op de passagiersstoel mits dit niet in strijd is met de lokale wetgeving van het land waar het autozitje wordt gebruikt.

Zet bij plaatsing achter passagiersstoel de rugleuning hiervan recht op en zo ver mogelijk naar voren zodat het kind er zich niet aan kan stoten.

**BELANGRIJK:** Vergrendel de Maxi-Cosi Axiss **altijd** in de voorwaarts gerichte positie voordat u gaat rijden.

(Afb. 1 - 4)

#### Het autozitje draaien

De draairichting van de Axiss moet altijd ingesteld worden in de richting van het dichtst zijnde autoportier.

Aan de onderkant van de Axiss bevindt zich de keuzeknop voor het instellen van de draairichting.

#### Om de zitting naar rechts te laten draaien.

1. Schuif de keuzeknop naar achter indien u wenst dat de zitkuip naar RECHTS draait.

#### Om de zitting naar links te laten draaien.

1. Schuif de keuzeknop naar voor indien u wenst dat de zitkuip naar LINKS draait.
2. Open de hendel, houd de hendel met 1 hand uitgetrokken, draai met de andere hand de zitkuip van het autozitje in de gewenste positie.

(Afb. 5 - 12)

**INSTALLEREN IN DE AUTO: « MET DE RIJRICHTING MEE »**

**BELANGRIJK:** Voordat u de Maxi-Cosi Axiss gaat gebruiken dient u te controleren of de steuntjes uit de gordelgeleiders genomen zijn. Deze steuntjes maken deel uit van de verpakking en dienen verwijderd te worden.

**Plaats het autozitje in de auto: « met de rijrichting mee ».**

1. Het heupdeel van de autogordel achter de twee gordelgeleiders plaatsen (a), aan de zijde van het autoportier en vervolgens om het onderstel van het autozitje (b).

- Plaats het heupdeel vervolgens ook aan de andere zijde achter de twee gordelgeleiders (a). Sluit de autogordel (b) en trek de gordel aan. **BELANGRIJK:** controleer of het heupdeel van de autogordel strak aangespannen is en achter de 4 gordelgeleiders rondom het onderstel (sokkel) doorloopt. De autogordel mag nergens gedraaid zijn.
- Draai het zitgedeelte naar u toe door de hendel te openen (a). Houd de hendel geopend en draai met de andere hand (b) de zitkuip naar u toe. **BELANGRIJK:** de keuzeknop onder het onderstel/sokkel dient vooraf ingesteld te worden volgens de door u gekozen draairichting (zie pag. 39).

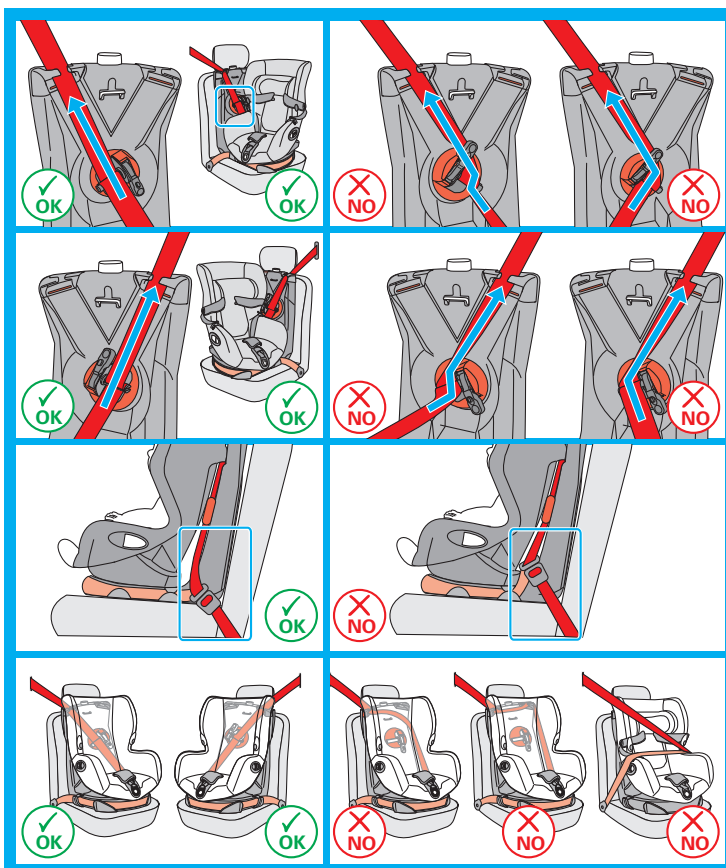

4. Draai de gordelspanner volledig tot het einde (zie tekening).
5. (a) Plaats het schouderdeel van de autogordel in de gordelgeleider aan de bovenrand van het onderstel (sokkel).  
(b) Schuif de schoudergordel in de gleuf van de spindel/as gordelspanner. **BELANGRIJK:** Controleer of het heupdeel van de autogordel strak zit, er mag GEEN speling op het heupgordeldeel zitten (controleer dit door zachtjes aan het heupdeel te trekken).
6. Beweeg de hendel van de gordelspanner een aantal malen heen en weer totdat de gordel strak opgespannen is (**druk niet op het knopje van de gordelspanner**). **BELANGRIJK:** als de gordel aangespannen is, dient de hendel opgeklapt te zijn. (\*zie tekening).
7. Draai de zitkuip in de rijrichting, de groene controle-indicator is zichtbaar op de bovenrand van het onderstel. De groene controle-indicator geeft aan dat de zitkuip veilig in de positie "met de rijrichting mee" vergrendeld is. **BELANGRIJK:** ook tijdens het rijden met een leeg autozitje dient het autozitje altijd in de positie "met de rijrichting mee" vergrendeld te worden.

**Controleer de correcte installatie van het autozitje (volgens de tekeningen).** Voor de veiligheid van uw kind is een correcte loop van de autogordel zeer belangrijk. Om het autozitje in de auto te bevestigen dient de autogordel langs de rode markeringen op de Maxi-Cosi Axiss te lopen. Raadpleeg ook de instructie sticker op de zijkant van de Maxi-Cosi Axiss. Pas **nooit** een andere gordelloop toe. Iedere andere manier van installeren is onveilig.

**BELANGRIJK: check nadat de installatie van uw Maxi-Cosi Axiss is beëindigd, de volgende punten en corrigeer ze indien nodig:**

**BELANGRIJK:** Als het kind in de Maxi-Cosi Axiss is geplaatst, dient de zitkuip in de positie "met de rijrichting mee" vergrendeld te worden, pas daarna mag u vertrekken.

**BELANGRIJK:**

- Controleer of de autogordel nergens gedraaid is.
- Controleer of de autogordel goed gesloten is.

**BELANGRIJK:** om het zitkuipje makkelijker te vergrendelen (groene controle-indicator), is het bij sommige auto's nodig de bovenkant van de zitkuip iets naar beneden te drukken.

(Afb. 13 - 14)

### Het autozitje staat niet stabiel

- Zet de hoofdsteun van uw auto in een hogere stand. De hoofdsteun mag NOOIT in contact komen met de Maxi-Cosi Axiss.
- Wanneer het mogelijk is en nodig, verstel dan de hoek van de rugleuning van de achterbank zodanig dat deze volledig in contact komt met het onderstel van het autozitje.

**Het zitkuipje van het autozitje draait moeilijk en/of de vergrendeling van het zitkuipje in de stand « met de rijrichting mee » (groene indicator) gaat moeilijk.**

**Controleer de installatie:**

- De autogordel moet door alle gordelgeleiders lopen.
- Het heupdeel moet STRAK (zonder speling) door de gordelgeleiders lopen.
- De autogordel mag het draaibare zitgedeelte van het autozitje niet raken.
- De autogordel is mogelijk té strak aangespannen.
- De stand\* van de rugleuning/achterbank veroorzaakt een probleem (\*de hoek tussen de zitting en de rugleuning).
- Verstel indien mogelijk de rugleuning van de achterbank zodat het onderstel/sokkel van het autozitje volledig in contact komt met de achterbank.
- Controleer of geen enkel voorwerp het functioneren van het autozitje belemmert.

**Als het probleem niet opgelost kan worden, adviseren wij contact op te nemen met de verkoper van het autozitje.**

## 4 MAXI-COSI AXISS UIT DE AUTO NEMEN

(Afb. 15 - 17)

1. Open de hendel (a) en draai gelijktijdig de zitkuip (b) naar u toe.
2. (a) Druk op de knop (1) en draai gelijktijdig de hendel van de gordelspannen naar beneden, houd het knopje ingedrukt (1) en trek aan de gordel (2) om de gordel af te rollen. Verwijder de gordel uit de gleuf van de spindel/as (c).  
**BELANGRIJK:** het is niet mogelijk de gordel los te maken als de hendel van de gordelspanner niet volledig naar beneden gedraaid is.
3. Open het autogordelslot (a), en haal de autogordel uit de bovenste gordelgeleider (b) en uit de onderste gordelgeleiders van het onderstel/sokkel van het autozitje.  
**BELANGRIJK:** Ook wanneer het autozitje niet door een kind in gebruik is, dient het autozitje Axiss volgens de voorschriften in de auto bevestigd te zijn. Een niet correct bevestigd autozitje kan gevaar opleveren voor de medepassagiers. In het geval van een aanrijding is een niet bevestigd autozitje een levensgevaarlijk voorwerp.

## 5 HOOGTE SCHOUDERGORDELS VERSTELLEN

**Het gordelsysteem dient aan de lichaamslengte van het kind aangepast te worden.**

\* De schoudergordels van het harnas dienen op schouderhoogte van het kind geplaatst te worden (zie tekening).

(Afb. 18 - 21)

1. Kantel de hoofdsteun naar voren.
2. Beweeg de hoofdsteun naar boven of naar beneden al naar gelang de lichaamslengte van het kind.
3. Druk de hoofdsteun terug om de gewenste positie te vergrendelen.

## 6 KIND IN HET AUTOZITJE PLAATSEN

(Afb. 22 - 25)

1. Om het kind makkelijker in het autozitje te plaatsen maakt u gebruik van de praktische gordelhaken op de zijkanten van het autozitje (a). Hang de schoudergordels achter de haken voordat u het kind in het autozitje plaatst.
2. Plaats het kind in het autozitje, neem de gordels van de haken.
3. Voeg de 2 slotdelen (a) + (b) samen en plaats deze in het slot tot u een duidelijke "klik" hoort.
4. Trek aan de verstelgordel van het gordelsysteem en trek het gordelsysteem strak.
  - **Let op:** Laat niet meer dan één vingerdikte ruimte tussen kind en het gordelsysteem.
  - **Let op:** De gordels moeten echt zeer strak worden aangetrokken; bij een speling van slechts een vinger zal het vrijwel onmogelijk zijn voor het kind om de armen van onder de schoudergordels te bevrijden.

## 7 KIND UIT HET AUTOZITJE NEMEN

(Afb. 26 - 27)

1. Druk op de verstelknop (a) en trek gelijktijdig aan de schoudergordels (b) om het gordelsysteem losser te maken (trek aan de gordels, nooit aan de gordelbeschermers).
2. Druk op de rode knop van het slot en open het gordelsysteem. Hang de schoudergordels over de gordelhaken.

## 8 HET AUTOZITJE IN ZIT/SLAAPSTAND VERSTELLEN

(Afb. 28)

**Het autozitje verstellen**

**De Maxi-Cosi Axiss is verstelbaar in 6 standen van zit tot halve ligstand**

- Druk op de knop aan de voorzijde van de zitkuip en beweeg gelijktijdig de zitting naar voor of achter in de gewenste zit/ligstand. Laat de knop los om de zitkuip in de gewenste stand te vergrendelen.

## 9 ONDERHOUD EN BEKLEDING AFNEMEN

### Onderhoud

#### Bekleding:

- Raadpleeg het wasetiket voordat u de bekleding gaat reinigen (het wasetiket is aan de bekleding gestikt). Op het wasetiket treft u de bekende volgende onderhouds-symbolen aan.

### Wasvoorschriften

#### Reinigen bekleding:

- Was bekleding en gordelbeschermers met de hand (maximaal 30°C). Gebruik geen wasdroger. Zie ook de wasinstructies op de bekleding.

**Tip:** Het is verstandig, meteen bij aanschaf van de Maxi-Cosi Axiss, een extra bekleding te kopen zodat u de Maxi-Cosi Axiss steeds kunt blijven gebruiken, ook tijdens het wassen en drogen van de bekleding.

#### Kunststof onderstel en zitkuip:

- **LET OP:** Doe dit alleen wanneer de Maxi-Cosi Axiss buiten de auto staat. Reinig de kunststofdelen van het autozitje met een doekje met lauw water en zeep. Gebruik hierbij geen agressieve middelen.
- **LET OP:** Gebruik **nooit** smeermiddelen, ook niet voor de bewegende delen van de Maxi-Cosi Axiss.

(Afb. 29 - 35)

#### De bekleding van de zitkuip verwijderen:

**Tip:** Alvorens de bekleding van de zitkuip te verwijderen adviseren wij u het geheel aandachtig te bekijken; **zodat u later de bekleding weer correct op het autozitje kunt plaatsen.**

1. Draai de zitting van Maxi-Cosi Axiss.
2. Open het gordelslot door op de rode knop te drukken, maak het slot open (a), druk daarna op de verstelknop (b) en trek gelijktijdig beide schoudergordels naar voren (trek aan de gordels, NIET aan de gordelbeschermers).
3. Verwijder de schoudergordels van de gordelplaat aan de achterkant van het autozitje. Trek vervolgens via de voorzijde van het autozitje de schoudergordels uit kuip en gordelbeschermers.
4. Maak de elastiekjes van de bekleding los (a). Haal de bekleding over de delen (b) + (c) van de zitkuip (zie tekening). Haal de gordeldelen (d) door de openingen van de zitting en verwijder voorzichtig en langzaam de bekleding.

5. Haal de elastiekjes over de bovenkant van de hoofdsteun (zie tekening). Voer de gordelbeschermers door de openingen van de hoofdsteunbekleding en verwijder de bekleding. Neem voor het wassen de verstevigingsplaat uit de bekleding. **BELANGRIJK:** verwijder NOOIT andere delen van het autozitje zoals het EPS/polystyreen of ander schuimmateriaal dat zich onder de bekleding bevindt. Deze materialen zijn van groot belang voor de veiligheid van de Maxi-Cosi Axiss.

- \* Bij het weer terugplaatsen van de bekleding is het zeer belangrijk dat de harnasgordels niet gedraaid zijn. Deze dienen vlak door het gordelslot te lopen (zie tekening). De harnasgordels dienen onder het dwarsbalkje op de achterzijde van het autozitje geplaatst te worden. Voordat u het kind weer in het autozitje plaatst, dient u de gordelfunctie te testen, bij elke vorm van twijfel dient u contact op te nemen met de verkoper van het autozitje.

#### Uitsluitend om de bekleding van de hoofdsteun te verwijderen

Maak het ijzeren staafje op de achterkant van het autozitje los (b), en verwijder het ijzeren staafje. De lusjes van de gordelbeschermers zijn nu los. Verwijder via de voorzijde van het autozitje de gordelbeschermers. Nu kunt u de bekleding van de hoofdsteun afnemen.

#### Functioneren en reinigen van het gordelslot:

Het goed functioneren van het gordelslot en gordelverstelsysteem is van **zéér** groot belang voor de veiligheid van het kind. Het niet functioneren van het gordelslot is meestal te wijten aan verontreiniging (stof, vuil, etensresten, etc...). Zorg dat u het gordelslot schoon houdt door middel van uitzuigen met bijv. een stofzuiger. In onderstaande lijst wordt een aantal mogelijke functietoringen gegeven met bijpassende onderhoudsoplossing.

#### A. Storingen aan het gordelslot:

- De slotdelen worden bij het openen van het gordelslot vertraagd uitgeworpen.
- Het gordelslot laat zich alleen met veel kracht openen.
- Het vastklikken van de slotdelen in het gordelslot verloopt niet soepel (veel weerstand).
- Het slot kan niet meer gesloten worden, de slotdelen worden weer uitgeworpen.
- Bij het sluiten van het gordelslot is geen duidelijke "klik" hoorbaar.

#### B. Oplossen eventuele storing van het gordelslot:

- Controleer het slot op verontreiniging en maak het indien nodig schoon, door uitkloppen, uitspoelen, schoonblazen of uitzuigen met bijv. een stofzuiger.
- **LET OP:** Gebruik **nooit** smeermiddelen.

Wanneer het niet lukt om het gordelslot goed te sluiten of indien u er niet zeker van bent dat de functiestoring verholpen is, neem dan direct contact op met de leverancier of importeur (zie achterzijde van de gebruiksaanwijzing). Gebruik de Maxi-Cosi Axiss dan in geen geval.

#### **BELANGRIJK: De Maxi-Cosi Axiss is een universeel autozitje voor gebruik met 3-punsgordel:**

- Goedgekeurd model volgens ECE R44/04.
- Voor groep 1 (kind van 9 tot 18Kg) moet het autozitje altijd "met de rijrichting mee" worden geplaatst; bij voorkeur op de achterbank van de auto.
- Het autozitje dient altijd geplaatst te worden in de positie "met de rijrichting mee" Dit autozitje mag nooit geplaatst worden in de positie "tegen de rijrichting in".
- De fabrikant kan alleen verantwoordelijk worden gehouden voor zover het de toepassing van de reglementering (R44) betreft. Deze bekrachtiging sluit onvoorzichtigheid en het niet respecteren van de verkeersregels uit.
- Nadat u uw kind in het autozitje geplaatst heeft, dient u de spanning van de autogordel (de volwassen 3-punts autogordel) te controleren. Span de 3-punts autogordel op door er stevig aan te trekken. Controleer of de gordel niet gedraaid is.

#### **Algemene instructies**

##### **Let altijd op het volgende...**

- Gebruik het autozitje altijd, ook bij korte ritjes, want juist dan gebeuren de meeste ongelukken.
- Gebruik de Maxi-Cosi Axiss alleen in de auto en niet in huis. Het autozitje is niet ontworpen voor gebruik in huis.
- De Maxi-Cosi Axiss mag zowel op de voorstoel als op de achterbank worden gebruikt. Ook bij aanwezigheid van een airbag. Wij adviseren u echter het autozitje op de achterbank te plaatsen. Indien dat niet mogelijk is, zorg er dan in ieder geval voor dat bij aanwezigheid van een airbag de voorstoel in de achterste stand staat. Raadpleeg ook de handleiding van de auto; in steeds meer auto's is de airbag eenvoudig uit te schakelen.
- Het autozitje moet altijd met de autogordel bevestigd zijn, ook wanneer het niet gebruikt wordt. Een los autozitje kan al bij een noodstop passagiers verwonden.
- Zorg ervoor dat de Maxi-Cosi Axiss niet bekneld of belast wordt door zware bagage, verstelbare stoelen of dichtslaan de deuren. Neerklapbare rugleuningen van achterbanken dienen altijd goed vergrendeld te zijn.
- Gebruik de Maxi-Cosi Axiss nooit zonder bekleding. Vervang de bekleding niet door een andere bekleding dan een originele, omdat de bekleding deel uitmaakt van de totale veiligheid van het autozitje.

- Dek de Maxi-Cosi Axiss altijd af als de auto in de volle zon geparkeerd wordt; kunststof- en metaaldelen kunnen erg heet worden, dit kan tot brandwonden leiden en de bekleding kan onnodig verkleuren.
- Logo's etc. op de bekleding niet verwijderen, dit om beschadigingen aan de bekleding te voorkomen.
- Zorg ervoor dat er geen bagage of andere losse objecten (bijvoorbeeld op de hoedenplank) in de auto liggen. Deze veranderen bij een noodstop of botsing in gevaarlijke voorwerpen.
- Pauzeer bij langere ritten regelmatig om uw kind wat bewegingsvrijheid te geven.
- Laat uw kind nooit alleen in de auto achter.
- Bewaar voor toekomstig gebruik, de gebruiksaanwijzing in de daarvoor bestemde ruimte achterop de Maxi-Cosi Axiss.
- Gebruik **nooit** tweedehands producten, u weet immers nooit wat er mee is gebeurd. De veiligheid van het autozitje kan uitsluitend door de fabrikant worden gegarandeerd wanneer het gebruikt wordt door de eerste eigenaar.
- Zowel aan een autozitje voor kinderen, als aan de gordels mogen geen veranderingen worden aangebracht door de gebruiker. Ook labels of waarschuwingen etc. die deel uit maken van het autozitje mogen absoluut niet worden verwijderd.
- Vervang de Maxi-Cosi Axiss na een ongeval altijd; het autozitje kan door niet direct waarneembare schade onveilig zijn geworden.
- De fabrikant houdt rekening met het feit dat autozities afdrucken kunnen veroorzaken in de autobekleding of autogordels. Door de voorgeschreven veiligheidsnormen en de kracht waarmee deze moeten worden aangespannen, laat dit zich echter niet vermijden. De fabrikant is niet verantwoordelijk voor eventuele schade die hierdoor ontstaan.

##### **En vanzelfsprekend...**

- Geef zelf het goede voorbeeld en draag altijd uw autogordel.

##### **Het scheiden van afval**

Voor een optimaal en veilig gebruik van autozities, zouden deze niet langer dan 5 à 6 jaar na de aankoopdatum gebruikt moeten worden. Door de langzame veroudering van kunststof, o.a. door zonlicht (UV), kunnen de eigenschappen van het product onmerkbaar achteruit gaan. Indien het kind uit het autozitje is gegroeid, adviseren wij dan ook het autozitje niet langer te gebruiken en dit bij het afval te plaatsen.



Vanuit onze zorg over het milieu verzoeken wij de gebruiker; bij begin (verpakking) en einde (productonderdelen) van de levensduur van de Maxi-Cosi Axiss; het ontstane afval te scheiden.

Houd plastic verpakkingsmateriaal uit de buurt van uw kind om verstikkingsgevaar te voorkomen.

## 10 GARANTIE

Wij garanderen dat dit product werd vervaardigd conform de actuele Europese veiligheidsnormen en kwaliteitseisen zoals die voor dit product gelden en dat dit product op het moment van aankoop, door de detailhandelaar, geen enkel gebrek vertoont op het gebied van samenstelling en fabricage. Tevens werd het product tijdens het productieproces aan diverse kwaliteitscontroles onderworpen. Indien er zich, ondanks onze inspanningen gedurende de garantieperiode van 24 maanden, toch een materiaal- en/of fabricagefout voordoet (bij normaal gebruik, zoals omschreven in de gebruiksaanwijzing), dan verplichten wij ons ertoe de garantievoorwaarden te respecteren. U dient zich dan tot de verkoper te wenden. Voor een uitgebreide informatie betreffende de toepassing van de garantievoorwaarden kun je de verkoper raadplegen of kijken op: [www.maxi-cosi.com](http://www.maxi-cosi.com).

### De garantie is uitgesloten in de volgende gevallen:

- Bij gebruik en doel anders dan voorzien in de gebruiksaanwijzing.
- Het product via een niet erkende verkoper ter reparatie wordt aangeboden.
- Het product niet met de originele aankoopbon (via winkelier en/of importeur) wordt aangeboden aan de fabrikant.
- Reparaties werden uitgevoerd door een derde of niet erkende verkoper.
- Het defect het gevolg is van verkeerd, onzorgvuldig gebruik of onderhoud, door verwaarlozing of door stootschade aan stof en/of onderstel.
- Er sprake is van normale slijtage aan onderdelen, die men bij het dagelijkse gebruik van een product mag verwachten (wielen, draaiende en bewegende delen....enz...).

### Vanaf wanneer?

De garantieperiode gaat in op de aankoopdatum van het product.

### Voor welke periode?

Voor een periode van 24 opeenvolgende maanden. De garantie geldt uitsluitend voor de eerste eigenaar en is niet overdraagbaar.

### Wat moet je doen?

Bij de aankoop van het product dient het aankoopbewijs zorgvuldig bewaard te worden. De aankoopdatum moet duidelijk zichtbaar zijn op het aankoopbewijs. Bij problemen of defecten dien je je tot de verkoper te wenden. Omruiling of terugname kan niet worden geëist. Reparaties geven geen recht op verlenging van de garantieperiode. Producten die rechtstreeks naar fabrikant retour worden gezonden, komen niet voor garantie in aanmerking.

Deze Garantie bepaling is in overeenstemming met de Europese Richtlijn 99/44/EG dat. 25 mei 1999.

## 11 VRAGEN

Wanneer u vragen heeft, kunt u bellen naar uw leverancier of importeur (zie achterzijde van de gebruiksaanwijzing). Zorg dat u de volgende gegevens paraat heeft:

- Serienummer onderaan op de oranje-witte ECE-sticker (op de achterzijde van de Maxi-Cosi Axiss).
- Merk, type en bouwjaar van de auto en de zitplaats waarop de Maxi-Cosi Axiss wordt gebruikt.
- Leeftijd (lengte) en gewicht van uw kind.

Maxi-Cosi heeft een speciaal team beschikbaar gesteld om alle vragen omtrent **Maxi-Cosi producten** en het gebruik ervan te beantwoorden. Het Consumenten Contact team is te bereiken via [www.maxi-cosi.com](http://www.maxi-cosi.com).



## ESTIMADOS PADRES

Os felicitamos por la compra de esta Maxi-Cosi Axiss. En el desarrollo y la fabricación de la Maxi-Cosi Axiss hemos considerado la seguridad, la sencillez de uso, la comodidad y el diseño como los factores más importantes a tener en cuenta. Este producto cumple con los requisitos de seguridad más exigentes.

En investigaciones llevadas a cabo se ha constatado que, a menudo, se hace mal uso de las sillitas de seguridad para el automóvil. Por ello, lee atentamente este manual de instrucciones. La seguridad de tu hijo sólo estará garantizada si utilizas este producto correctamente.

Gracias a los continuos estudios llevados a cabo por nuestro Departamento de Investigación y Desarrollo, a los grupos de prueba de nuestros productos y a las sugerencias de consumidores, estamos a la vanguardia en seguridad infantil en el automóvil. Por ello, será un placer para nosotros responder a cualquier pregunta u observación que puedas tener respecto al uso de la Maxi-Cosi Axiss.

Dorel (dirección y datos de contacto telefónico: ver el reverso de las instrucciones de uso).

## ÍNDICE

- 1 **IMPORTANTE: ¡ANTE TODO, LEE LAS INSTRUCCIONES DE USO!**
- 2 DESCRIPCIÓN DEL PRODUCTO
- 3 INSTALACIÓN Y DESINSTALACIÓN DE LA MAXI-COSI AXISS
- 4 DESINSTALACIÓN DE LA MAXI-COSI AXISS DEL AUTOMÓVIL
- 5 REGULACIÓN DEL ARNÉS DE SUJECIÓN
- 6 INSTALACIÓN DEL NIÑO EN EL AUTOMÓVIL
- 7 DESINSTALAR AL NIÑO DE LA SILLA DE AUTO
- 8 RECLINACIÓN DE LA SILLA
- 9 DESENFUNDADO Y MANTENIMIENTO DE LA VESTIDURA
- 10 GARANTÍA
- 11 PREGUNTAS

### Descargo de responsabilidad:

Se ha puesto el máximo esmero en el diseño y composición de este manual de instrucciones. Sin embargo, no podemos garantizar la integridad y exactitud de la información que contiene.

## 1 IMPORTANTE: ¡ANTE TODO, LEE LAS INSTRUCCIONES DE USO!

### AVISO

- Lee atentamente este manual de instrucciones y guárdalo como texto de consulta en el compartimiento situado a tal efecto en la parte trasera de la silla. La inobservancia de las instrucciones de uso puede afectar gravemente a la seguridad del niño.
- Utiliza solamente accesorios originales y piezas homologadas por el fabricante. No modifiques el producto. Si tienes problemas con el producto o quieres presentar una reclamación, puedes ponerte en contacto con tu proveedor o con el importador.

Maxi-Cosi Axiss homologada en virtud de la ECE R 44/04

Grupo	Peso corporal del niño	Edad
Grupo 1	(9 - 18 kg)	Desde los 9 meses – 3,5 años, aproximadamente.

- El cinturón del automóvil se tiene que ajustar a la altura del niño (véase la pág. 52).
- Para colocar a tu hijo correctamente en la Maxi-Cosi Axiss deberá seguir atentamente las instrucciones de la pág. 52

## 2 DESCRIPCIÓN DEL PRODUCTO

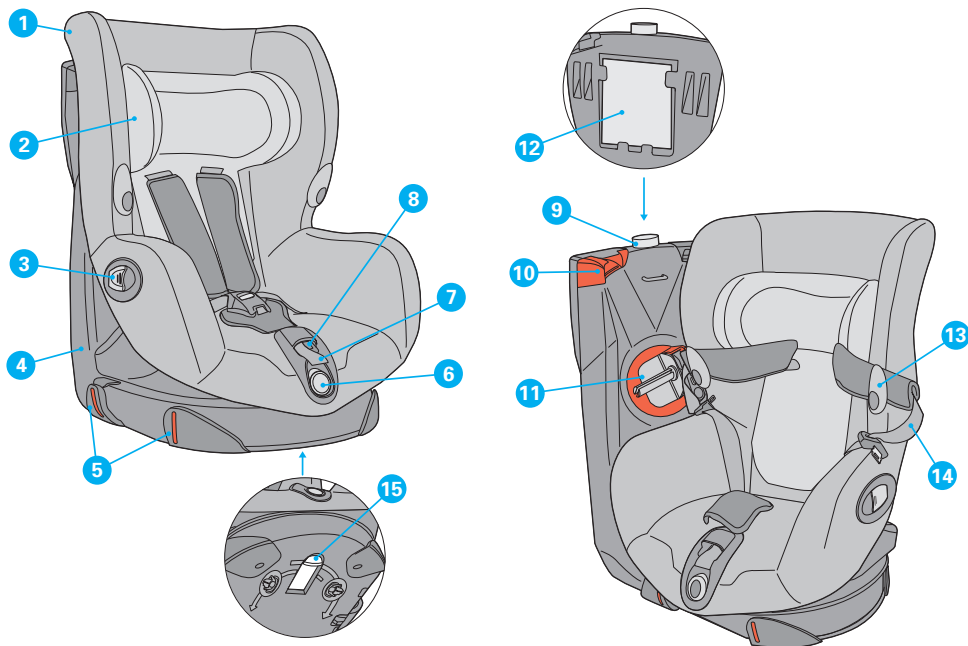

- |  |   |
|--|---|
| 1. Vestidura   | 9. Indicador de bloqueo del asiento   |
| 2. Reposacabezas regulable                             | 10. Guía-pasaje del cinturón diagonal del automóvil                           |
| 3. Maneta Turno Safe para girar la silla sobre su base | 11. Tensor del cinturón diagonal del automóvil                                |
| 4. Base  | 12. Compartimiento para el manual de instrucciones                            |
| 5. Guías-pasaje del cinturón abdominal del automóvil   | 13. Ganchos sujetos aarneses  |
| 6. Pulsador para la reclinación                        | 14. Cinturón del hombro del arnés   |
| 7. Cinturón de regulación del arnés                    | 15. Selector de la dirección del giro (hacia la izquierda o hacia la derecha) |
| 8. Bloqueo del arnés                                   |   |

### Propiedades especiales

Para incrementar la comodidad de uso de la Maxi-Cosi Axiss se la ha dotado de las siguientes propiedades especiales:

- La silla se puede girar tanto hacia la izquierda como hacia la derecha, en la dirección de la puerta del automóvil, para facilitar la colocación del niño.
- Dispone de un tensor del cinturón de seguridad, para reforzar el ajuste de éste.

### 3 INSTALACIÓN Y DESINSTALACIÓN DE LA MAXI-COSI AXISS

Instalación con cinturón de seguridad de 3 puntos  
(sigue las guías de pasaje rojas en el producto).

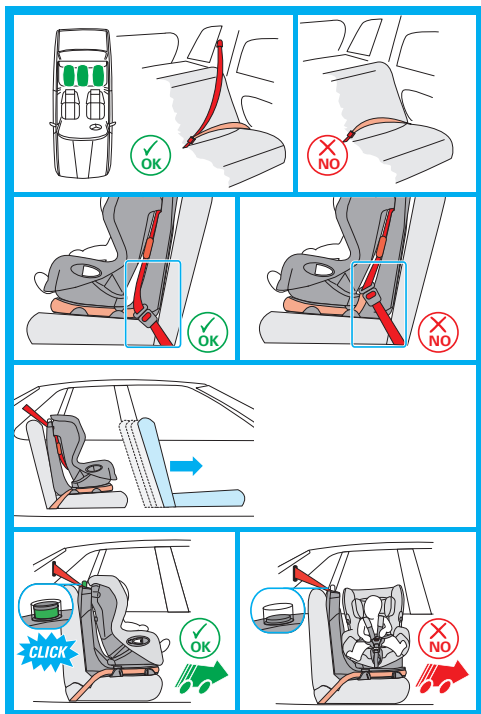

Utiliza la silla Maxi-Cosi Axiss sólo en asientos dirigidos hacia adelante, provistos de cinturón de seguridad de 3 puntos, homologados en virtud de la normativa CEE R 16 o por una normativa equivalente.

El correcto recorrido del arnés es de vital importancia para la seguridad de tu hijo. El cinturón de seguridad se deberá colocar en el orden correcto, a lo largo de las guías de pasaje rojas sobre la Maxi-Cosi Axiss; para ello, consulta la pegatina situada en el lateral de la Maxi-Cosi Axiss. **No pases nunca el cinturón por un recorrido distinto del especificado.**

Retira el reposacabezas del asiento del automóvil en el que instales la silla Maxi-Cosi Axiss, si éste constituyera un obstáculo. No olvides colocarlo de nuevo cuando se vuelva a utilizar el asiento de forma normal.

#### A. Instalación

- **PRECAUCIÓN:** Bloquea los respaldos abatibles de los asientos traseros antes de instalar la Maxi-Cosi Axiss.
- **PRECAUCIÓN:** En algunos asientos, los cinturones del automóvil están situados tan hacia adelante que se hace imposible una correcta instalación. En ese caso, inténtalo en otro asiento.

Coloca la Maxi-Cosi Axiss preferentemente en el asiento trasero; o, si no se puede, en el asiento del copiloto, siempre que la legislación del país en cuestión no lo prohíba.

Si la colocas detrás del asiento del copiloto, coloca el respaldo de ese asiento en posición vertical y echado todo lo posible hacia adelante, de forma que el niño no se dé con él.

**IMPORTANTE:** Cuando vayas a conducir, bloquea siempre la Maxi-Cosi Axiss en posición hacia adelante.

(Ilustr. 1 - 4)

#### Girar la silla

La dirección de giro de la Maxi-Cosi Axiss deberá ser siempre según la dirección de apertura de la puerta más cercana.

En la parte inferior de la Maxi-Cosi Axiss se encuentra el selector de la dirección del giro.

#### Para girar el asiento hacia la derecha.

1. Presiona el selector hacia atrás si quieres que la silla gire hacia la DERECHA.

#### Para girar el asiento hacia la izquierda.

1. Presiona el selector hacia adelante si quieres que la silla gire hacia la IZQUIERDA.
2. Abre la maneta Turno Safe, sujétala con una mano y gira la silla con la otra mano hasta alcanzar la posición deseada.

(Ilustr. 5 - 12)

### INSTALACIÓN DE LA SILLA EN EL AUTOMÓVIL:

#### « DE CARA A LA MARCHA »

**IMPORTANTE:** Antes de usar la Maxi-Cosi Axiss, comprueba que se han retirado todos los protectores de cartón de las guías de pasaje. Estas protecciones forman parte del embalaje, y tienen que eliminarse.

#### Instalación de la silla en el automóvil: « de cara a la marcha ».

1. Coloca el cinturón abdominal por las dos guías-pasaje (a), por el lado de la puerta del automóvil y, a continuación, rodeando la base de la silla (b).

2. Continúa pasando el cinturón por las guías-pasaje del otro lado. Cierra el cinturón de seguridad (b) y ajústalo. **IMPORTANTE:** comprueba que el cinturón abdominal está firmemente tensado y que pasa por las 4 guías-pasaje alrededor de la base de la silla. El cinturón de seguridad no deberá estar retorcido.
3. Gira la base del asiento hacia ti tirando de la maneta Turno Safe (a). Mantén la maneta abierta y gira la silla hacia ti con la otra mano (b). **IMPORTANTE:** El selector situado debajo de la base deberá ajustarse previamente según la dirección de giro que hayas elegido (véase la pág. 49).

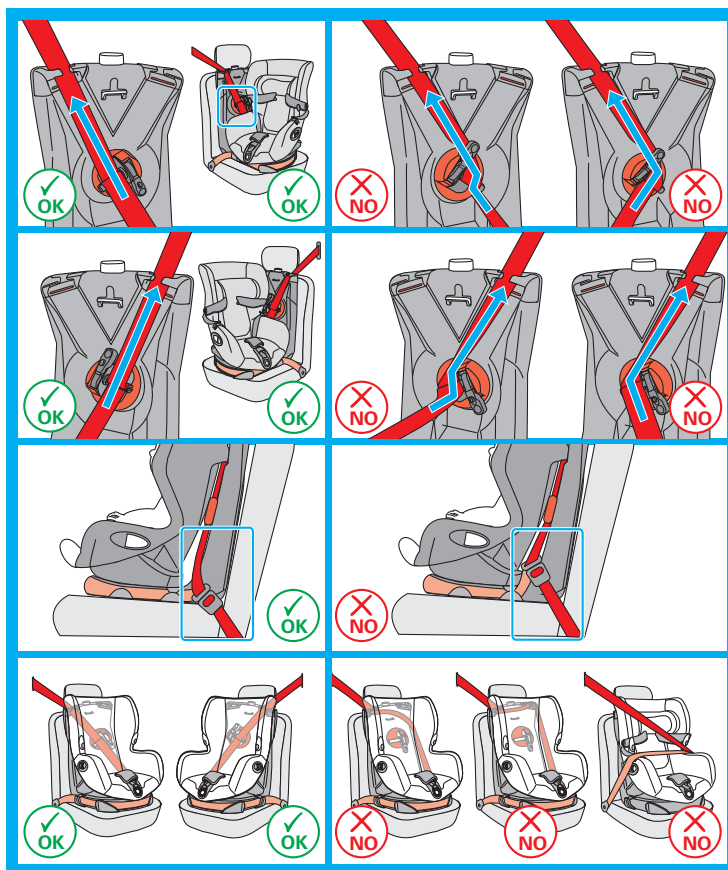

4. Gira totalmente el tensor del cinturón de seguridad, hasta llegar al tope (véase la ilustración).
5. (a) Pasa el cinturón por la guía de pasaje superior de la base. (b) Introduce el cinturón de seguridad en la ranura del eje del tensor. **IMPORTANTE:** Comprueba que la parte abdominal del cinturón no tiene holgura, tirando ligeramente del mismo.
6. Bloquear el cinturón con un tirón seco y acciona varias veces la palanca del tensor arriba y abajo, para enrollar el cinturón en el eje hasta que quede bien tenso (**no presiones el botón del tensor del cinturón de seguridad**).  
**IMPORTANTE: cuando el cinturón de seguridad esté tenso, baja la palanca.** (\*Véase la ilustración).
7. Gira la silla de cara a la marcha: se verá el indicador de control verde en la parte superior de la base de la silla. El indicador de control verde indica que la silla está bloqueada de forma segura en la posición "de cara a la marcha".  
**IMPORTANTE:** incluso cuando vayas en el automóvil con la silla en vacío, ésta deberá estar siempre bloqueada en la posición "de cara a la marcha".

**Comprueba que la silla de auto está correctamente instalada (según las ilustraciones).** Es muy importante para la seguridad de tu hijo que el recorrido del cinturón de seguridad sea el adecuado. Para fijar la silla en el automóvil, el cinturón de seguridad deberá pasar por las marcas rojas de la Maxi-Cosi Axiss. Consulta también las indicaciones de la pegatina situada en el lateral del Maxi-Cosi Axiss. No pases nunca el cinturón por un recorrido distinto del especificado. Cualquier otra forma de instalación será insegura.

**IMPORTANTE: una vez que hayas terminado la instalación de la Maxi-Cosi Axiss, comprueba los puntos siguientes, y corríjelos si es necesario:**

**IMPORTANTE:** Cuando el niño se encuentre en la Maxi-Cosi Axiss, la silla deberá estar bloqueada en la posición "de cara a la marcha". Cuando esto sea así, podrás ponerte en camino.

**IMPORTANTE:**

- Comprueba que el cinturón de seguridad no está retorcido.
- Comprueba que el cinturón de seguridad está bien anclado.

**IMPORTANTE:** para bloquear la silla con más facilidad (indicador de control verde), en algunos automóviles es necesario empujar un poco hacia abajo la parte superior de la silla.

(Ilustr. 13 - 14)

#### **La silla para el automóvil no está estable**

- Sube un poco el reposacabezas del automóvil. El reposacabezas no debe estar NUNCA en contacto con la Maxi-Cosi Axiss.
- Si es posible y resulta necesario, ajusta el ángulo del respaldo del asiento trasero de tal forma que entre en contacto con la base de la silla de auto.

**La silla gira con dificultad y/o el bloqueo de la silla en la posición "de cara a la marcha" (indicador verde) no funciona bien.**

**Comprueba la instalación:**

- El cinturón de seguridad debe pasar por todas las guías de pasaje.
- La parte abdominal del cinturón tiene que pasar AJUSTADAMENTE (sin holgura) por las guías del cinturón de seguridad.
- El cinturón de seguridad no tiene que tocar la parte giratoria de la base del asiento
- Puede que el cinturón de seguridad esté demasiado tenso.
- La posición\* del respaldo/asiento trasero está provocando un problema (\*el ángulo entre el asiento y el respaldo).
- Si es posible, ajusta el respaldo del asiento trasero, de forma que la base, el anclaje de la silla de auto entre totalmente en contacto con el asiento trasero.
- Comprueba que no haya ningún objeto que impida el funcionamiento de la silla de auto.

**Si no se puede solucionar el problema, te recomendamos que te pongas en contacto con el vendedor de la silla de auto.**

## 4 DESINSTALACIÓN DE LA MAXI-COSI AXISS DEL AUTOMÓVIL

(Ilustr. 15 - 17)

1. Tira de la maneta Turno Safe (a) y gira la base (b) al mismo tiempo hacia ti.
2. (a) Pulsa el botón (1) y baja al mismo tiempo la palanca del tensor del cinturón de seguridad hacia abajo. Mantén presionado el botón (1) y tira del cinturón de seguridad (2) para desenrollarlo. Saca el cinturón de seguridad de la ranura del eje del tensor (c).

**IMPORTANTE:** No se podrá soltar el cinturón de seguridad si la palanca del tensor del cinturón no está girada totalmente hacia abajo.

3. Abre el cierre del cinturón (a) y saca el cinturón de seguridad de la guía-pasaje superior (b) y de las guías inferiores del cinturón del bastidor/anclaje de la sillita de seguridad para el automóvil.

**IMPORTANTE:** Aunque el bebé no viaje en la silla Axiss, ésta debe ir siempre correctamente sujeta por cinturón de seguridad, según las prescripciones. Una silla incorrectamente instalada puede ser un peligro para los demás pasajeros. En caso de choque, se podría convertir en un objeto muy peligroso.

## 5 REGULACIÓN DEL ARNÉS DE SUJECIÓN

**Es imprescindible ajustar el arnés a la altura del niño.**

\* Los tirantes del arnés deben colocarse a la altura de los hombros del niño (véase la ilustración).

(Ilustr. 18 - 21)

1. Echa el reposacabezas hacia adelante.
2. Sube o baja el reposacabezas en función de la altura del niño.
3. Vuelve a colocar en su sitio el reposacabezas para bloquearlo en la posición deseada.

## 6 INSTALACIÓN DEL NIÑO EN EL AUTOMÓVIL

(Ilustr. 22 - 25)

1. Para poder sentar con más facilidad al niño en la silla de auto, puedes usar los prácticos ganchos sujetos arneses, situados en los laterales de la silla de auto (a). Retira los tirantes del arnés por detrás de los ganchos antes de colocar al niño en la silla.
2. Coloca al niño en la silla y quita los tirantes de los ganchos sujetos arneses.
3. Junta los 2 elementos de cierre (a) + (b) y colócalos en el cierre hasta oír claramente un "clic".
4. Tira del cinturón de regulación del arnés y ténsalo.
  - **Atención:** No dejes un espacio superior al grosor de un dedo entre el niño y el arnés.
  - **Atención:** Los tirantes tienen que estar realmente tensados; pues de esta forma al niño le será prácticamente imposible sacar los brazos por debajo de los tirantes del arnés.

## 7 DESINSTALAR AL NIÑO DE LA SILLA DE AUTO

(Ilustr. 26 - 27)

1. Pulsa el botón de ajuste (a) y tira simultáneamente de los tirantes del arnés (b) para aflojarlos (**tire de los tirantes pero nunca de los protege arneses**).
2. Pulsa el botón rojo del cierre y desabrocha el arnés. Coloca los tirantes de los hombros del arnés por encima de los ganchos sujetos arneses.

## 8 RECLINACIÓN DE LA SILLA

(Ilustr. 28)

**Reclinado de la silla de auto**

**La Maxi-Cosi Axiss tiene 6 posiciones, desde sentada hasta semitumbada**

- Presiona el botón situado en la parte delantera de la silla y mueve simultáneamente el asiento hacia adelante o hacia atrás hasta alcanzar la posición deseada. Suelta el botón para bloquear la silla en la posición seleccionada.



## 9 DESENFUNDADO Y MANTENIMIENTO DE LA VESTIDURA

### Mantenimiento

#### Vestidura:

- Consulta la etiqueta de lavado antes de limpiar la vestidura (la etiqueta de lavado está cosida a la tapicería). En la etiqueta de lavado encontrarás los conocidos símbolos de mantenimiento siguientes.

### Prescripciones de lavado

#### Limpieza de la vestidura:

- Lava a mano la vestidura y los protegearneses (máximo 30°C). No uses secadora. Consulta también las instrucciones de lavado que se indican en la vestidura.

**Recomendación:** Es aconsejable que en el momento de la compra de la Moxi-Cosi Axiss compres un segundo juego de vestidura para que, de esa manera, siempre puedas utilizar la Axiss aunque se esté lavando o secando la vestidura.

#### Base y partes plásticas:

- **PRECAUCIÓN:** Hazlo sólo cuando la Maxi-Cosi Axiss se encuentre fuera del automóvil. Limpia los componentes de plástico de la silla con un paño y agua templada con jabón. No utilices productos de limpieza agresivos.
- **PRECAUCIÓN:** Nunca utilices productos lubricantes, ni siquiera en las partes móviles de la Maxi-Cosi Axiss.

(Ilustr. 29 - 35)

#### Desenfundado de la silla:

**Consejo:** Antes de desenfundar la silla, fíjate bien en cómo está montada en su totalidad, **de manera que seas capaz de volverla a colocar correctamente.**

1. Gira la silla.
2. Desbloquea el cierre del arnés pulsando el botón rojo (a), a continuación presiona el tensor (b) y tira simultáneamente de los tirantes del arnés al máximo (tira de los tirantes, NO de los protege arneses).
3. Saca los tirantes del arnés de la placa trasera de la silla. Desde la parte frontal de la silla, tira de los tirantes del arnés para liberarlos de los protege arneses.
4. Suelta los elásticos de la vestidura (a). Pasa la vestidura por encima de los cierres y hebillas (b) + (c) de la silla (véase la ilustración). Pasa las piezas del arnés (d) por las aberturas del asiento y saca la vestidura lenta y cuidadosamente.

5. Pasa los elásticos de la vestidura por encima de la parte superior del reposacabezas (véase la ilustración). Pasa los protege arneses por las aberturas de la vestidura, para poder sacarla. Antes de lavarla, quita la placa de refuerzo de la vestidura. **IMPORTANTE:** no saques NUNCA las partes de poli estireno o espuma situadas debajo de la vestidura. Esos materiales son de gran importancia para la eficacia de la Maxi-Cosi Axiss.

- \* Cuando coloques la vestidura de nuevo, es muy importante que compruebes que los tirantes del arnés no esté retorcidos. Estos tirantes deben estar bien planos en su longitud, hasta la hebilla del cierre (véase la ilustración). Comprueba que los tirantes pasan por debajo de la barra trasera de la silla. Comprueba el buen funcionamiento del arnés antes de instalar al bebé. En caso de duda, consulta con el vendedor de la silla o con la tienda especializada.

### Desenfundado del reposacabezas exclusivamente

Suelta la barra o eje metálico de la parte trasera del respaldo de la silla (b) y sácala. Ahora estarán sueltas las sujeciones de los protege arneses. Saca los protege arneses por la parte delantera de la silla. Ahora ya puedes retirar la vestidura del reposacabezas.

### Funcionamiento y limpieza de la hebilla del arnés:

Es de **vital** importancia el buen funcionamiento de la hebilla del arnés y del sistema de ajuste para la seguridad del niño. El mal funcionamiento de la hebilla del cinturón se suele deber a la suciedad (polvo, restos de alimentos, etc...). Asegúrate de mantener limpio el cierre del cinturón, aspirando la suciedad que pudiera tener, con un aspirador, por ejemplo.

En la lista que figura a continuación se indican una serie de posibles anomalías de funcionamiento, junto a la solución correspondiente.

#### A. Averías del cierre del arnés:

- Al abrir la hebilla del cinturón los elementos de cierre son expulsados con retraso.
- Cuesta mucho esfuerzo abrir el cierre del arnés.
- El encaje de los elementos de cierre en la hebilla del cinturón es poco suave (ofrece mucha resistencia).
- Los elementos de cierre no se mantienen en su sitio, siendo expulsados.
- Al encajar la hebilla del cinturón no se oye ningún "clic".

#### B. Solución a una posible avería del cierre del arnés:

- Comprueba si el cierre tiene suciedad y, de ser así, límpialo dándole unos golpecitos, aclarándolo con agua, soplando dentro o aspirando la suciedad con un aspirador.
- **PRECAUCIÓN:** No uses productos lubricantes.

Si no consigues cerrar bien la hebilla del cinturón o si no estás seguro/a de que la avería esté solucionada, contacta tu vendedor o distribuidor (véase al dorso de las instrucciones de uso). En cualquier caso, no deberás utilizar la Maxi-Cosi Axiss en esas condiciones.

**IMPORTANTE: La Maxi-Cosi Axiss es una silla de seguridad universal para el automóvil, para el uso con cinturón de seguridad con 3 puntos de anclaje:**

- Modelo homologado según ECE R44/04.
- Para el grupo 1 (niños de 9 a 18 kg), la silla de auto siempre deberá colocarse en la posición "de cara a la marcha", preferentemente en el asiento trasero del automóvil.
- La silla de auto se deberá colocar siempre en posición "de cara a la marcha". Esta silla no se debe colocar nunca en posición "en sentido contrario a la marcha".
- Al fabricante sólo se le podrá responsabilizar en aplicación del reglamento (R44). Esta ratificación excluye la imprudencia y el incumplimiento de las reglas de tráfico.
- Una vez colocado al niño en la silla de auto, deberás controlar la tensión del cinturón de seguridad (el cinturón de seguridad para adultos de 3 puntos de anclaje). Tensa el cinturón de seguridad de 3 puntos de anclaje tirando fuertemente de él. Comprueba que los tirantes del cinturón no estén retorcidos.

**Instrucciones generales**

**Ten en cuenta siempre lo siguiente...**

- Usa siempre la silla, incluso en los desplazamientos cortos, ya que es precisamente en esos trayectos cuando ocurren más accidentes.
- Usa la Maxi-Cosi Axiss en el automóvil, nunca en casa. La silla de seguridad para automóvil no ha sido diseñada para su uso en casa.
- La Maxi-Cosi Axiss se puede usar tanto en el asiento delantero como en el trasero. También si hay airbag. Sin embargo, te aconsejamos que la coloques en el asiento trasero. Si eso no es posible, asegúrate de poner el asiento lo más atrás posible cuando haya un airbag. Consulta también el manual de instrucciones del automóvil; cada vez hay un mayor número de modelos de automóvil donde se puede desactivar el airbag.
- La silla de auto siempre debe fijarse con ayuda del cinturón de seguridad del automóvil, incluso aunque el niño no esté sentado en ella. Una silla suelta puede herir a los demás pasajeros en caso de producirse un frenazo brusco.
- Asegúrate de que la Maxi-Cosi Axiss no está bloqueada por equipajes pesados y que no está sometida a presión por pesos, asientos regulables o puertas al cerrarse. Los respaldos abatibles de los asientos traseros tienen que estar siempre bien bloqueados.

- Nunca uses la Maxi-Cosi Axiss sin vestidura. La vestidura no debe sustituirse por otro tipo de tapizado diferente a la vestidura original debido a que este es un componente importante para la seguridad de la silla de auto.
- Tapa la Maxi-Cosi Axiss cuando el automóvil está a pleno sol; los componentes de plástico y de metal se pueden calentar enormemente pudiendo producir quemaduras y la vestidura se puede decolorar por los rayos del sol.
- No quites los logotipos, etc., de la tapicería y así evitarás que esta sufra daños.
- Asegúrate de que no hay equipaje u otros objetos sueltos (por ejemplo en la bandeja trasera desmontable) dentro del automóvil. ¡En caso de parada brusca o de colisión se podrían transformar en peligrosos proyectiles!
- Cuando hagas viajes largos, realiza paradas regularmente para poder descansar y ofrecer a tu hijo libertad de movimientos.
- Nunca dejes al niño solo en el automóvil.
- Conserva las instrucciones de uso para cuando las necesites en el compartimento destinado a ello, situado en la parte trasera de la Maxi-Cosi Axiss.
- **Nunca** uses productos de segunda mano, ya que no se sabe qué trato han recibido o si han sufrido algún percance. El fabricante sólo puede garantizar la seguridad de la silla de auto a su primer usuario.
- El usuario no deberá hacer modificaciones ni en la silla de auto ni en los cinturones de seguridad. ¡Tampoco se podrán quitar de ningún modo las etiquetas ni las pegatinas de advertencia de la silla!
- Después de un accidente se debe reemplazar siempre la Maxi-Cosi Axiss, ya que se puede haber convertido en insegura debido a cualquier daño sufrido, aunque este no sea visible.
- El fabricante es consciente de que las sillas de seguridad para automóvil pueden hacer marcas en la tapicería del automóvil o en los cinturones de seguridad del automóvil. Sin embargo, debido a las normas de seguridad prescritas y a lo fuertemente que se debe ajustar y fijar la silla, esas marcas son inevitables. El fabricante no se hace responsable de los posibles daños que se pudieren producir por esa causa.

**Y, por supuesto...**

- Da ejemplo y abróchate siempre tu propio cinturón de seguridad.

**Separación de residuos**

Para un uso óptimo y seguro de las sillas de auto, no se deben usar más de 5 a 6 años desde la fecha de compra. El envejecimiento lento del plástico, debido, entre otros factores al sol (UV), puede deteriorar el material con que está fabricado el producto.

Si tu hijo ya no cabe en la silla de seguridad, te recomendamos que no sigas usando la silla y que la tires a la basura.

Por consideraciones medioambientales le rogamos que desde el principio (embalaje) hasta el final de la vida útil de la Maxi-Cosi Axiss (componentes del producto) procedas a la separación de los residuos. Mantén los materiales plásticos del embalaje fuera del alcance de los niños para evitar el riesgo de asfixia.

## 10 GARANTÍA

Le garantizamos que este producto ha sido fabricado de acuerdo con las normas de seguridad y con los requisitos de calidad europeos actuales aplicables a este producto y que, en el momento de su adquisición por parte del comerciante minorista, no mostraba ninguna deficiencia en materia de composición o fabricación. Además, durante el proceso de fabricación, este producto ha sido sometido a diferentes controles de calidad. Si, a pesar de nuestros esfuerzos, durante el periodo de garantía de 24 meses, apareciera algún defecto de material y/o de fabricación (con un uso normal, tal como se describe en el manual de instrucciones), nos comprometemos a respetar las condiciones de la garantía. Si se diera esta circunstancia, podrás dirigirte al establecimiento vendedor del producto. Si deseas información completa sobre la aplicación de las condiciones de la garantía, te puedes dirigir a tu vendedor o visitar la página web: [www.maxi-cosi.com](http://www.maxi-cosi.com)

### La garantía quedará anulada en los siguientes casos:

- Si el producto se usa de forma diferente a la estipulada en el manual de instrucciones.
- Si el producto se entrega para su reparación a través de un establecimiento vendedor no reconocido.
- Si el producto no se presenta junto con el justificante de compra (a través del distribuidor y/o importador) al fabricante.
- Si las reparaciones han sido llevadas a cabo por terceros o distribuidor no reconocido.
- Si los daños se han producido por un uso o mantenimiento indebidos o descuidados, por dejadez o por choques que hayan dañado la tela y/o el bastidor;
- Si aparece desgaste de elementos, previsible en un uso normal (ruedas, piezas giratorias y móviles... etc.).

### Entrada en vigor:

El periodo de garantía comienza a partir de la fecha de compra del producto.

### Período de vigencia:

Se aplicará un periodo de 24 meses consecutivos. La garantía sólo será válida para el primer propietario, y no es transferible.

### ¿Qué debes hacer?

Guarda en lugar seguro el resguardo de compra del producto. La fecha de compra deberá estar visible en el resguardo de compra. Si tienes problemas o constatas defectos, debes dirigirte al establecimiento vendedor del producto. No se podrá exigir un cambio o una devolución. Las reparaciones no dan derecho a prórroga del plazo de garantía. Los productos que se devuelvan directamente al fabricante quedarán excluidos de la cobertura de la garantía.

Esta cláusula de la garantía se incluye en virtud de la Directiva Europea 99/44/CE del 25 de mayo de 1999.

## 11 PREGUNTAS

Si tienes dudas o preguntas te puedes poner en contacto telefónico con tu proveedor o importador (véase al dorso de estas instrucciones de uso). Para ello, ten a mano los siguientes datos:

- Número de serie situado en la parte inferior de la pegatina naranja y blanca CEE (en la parte trasera de la Maxi-Cosi Axiss).
- Marca, modelo y año de fabricación del automóvil y asiento sobre el que se usa la Maxi-Cosi Axiss.
- Edad (talla) y peso de su hijo.



## CARI GENITORI

Congratulazioni per l'acquisto del seggiolino auto Maxi-Cosi Axiss. Durante tutte le fasi di progettazione del Maxi-Cosi Axiss si è tenuto conto di alcuni importanti elementi quali la sicurezza, la facilità d'uso, il comfort e il design. Per tali motivi, questo prodotto soddisfa i più severi requisiti di sicurezza.

Da una ricerca è risultato che molti seggiolini auto sono utilizzati erroneamente. Vi consigliamo pertanto di leggere con attenzione queste istruzioni. La sicurezza del vostro bambino sarà tutelata al meglio soltanto in caso di utilizzo corretto del prodotto.

Le ricerche continue condotte dalle nostre divisioni di Ricerca e Sviluppo e Marketing, la collaborazione con gli istituti di controllo della qualità e le osservazioni da parte di clienti e consumatori ci consentono di essere sempre all'avanguardia nel campo della sicurezza auto.

In caso di domande o osservazioni riguardanti l'utilizzo del Maxi-Cosi Axiss, non esitate a contattarci.

Dorel (l'indirizzo e il recapito telefonico sono riportati sul retro delle istruzioni d'uso)

## INDICE

- 1 **IMPORTANTE: LEGGERE PRIMA DELL'USO!**
- 2 **DESCRIZIONE DEL PRODOTTO**
- 3 **INSTALLARE E RIMUOVERE IL MAXI-COSI AXISS**
- 4 **RIMUOVERE IL MAXI-COSI AXISS DALL'AUTO**
- 5 **REGOLARE L'ALTEZZA DELLE CINTURE**
- 6 **POSIZIONARE IL BAMBINO NEL SEGGIOLINO**
- 7 **TOGLIERE IL BAMBINO DAL SEGGIOLINO**
- 8 **REGOLARE L'INCLINAZIONE DEL SEGGIOLINO**
- 9 **MANUTENZIONE E SFODERABILITA'**
- 10 **GARANZIA**
- 11 **RICHIESTE D'INFORMAZIONI**

### *Diniego di responsabilità:*

*Abbiamo ideato e scritto queste istruzioni per l'uso con la massima accuratezza possibile. Ciononostante, non possiamo rilasciare alcuna garanzia in merito alla completezza e alla correttezza delle informazioni in esse contenute.*

## 1 IMPORTANTE: LEGGERE PRIMA DELL'USO!

### AVVERTENZA

- Leggere attentamente queste istruzioni e conservarle per ulteriore consultazione nell'apposito scomparto situato sul retro del seggiolino. La mancata osservanza delle istruzioni d'uso può compromettere gravemente la sicurezza del bambino.
- Utilizzare esclusivamente accessori originali e parti di ricambio approvate dalla casa produttrice. Non apportare alcuna modifica al prodotto. In caso di problemi o reclami contattare il distributore o l'importatore.

Maxi-Cosi Axiss omologato secondo ECE R 44/04

Gruppo	Peso del bambino	Età
Gruppo 1	(9 - 18 kg)	9 mesi – 3,5 anni ca.

- E' necessario adattare le cinture alla taglia del bambino (vedi pag. 62).
- Per accomodare correttamente il bambino nel Maxi-Cosi Axiss, è necessario consultare le fasi di installazione a pag. 62.

## 2 DESCRIZIONE DEL PRODOTTO

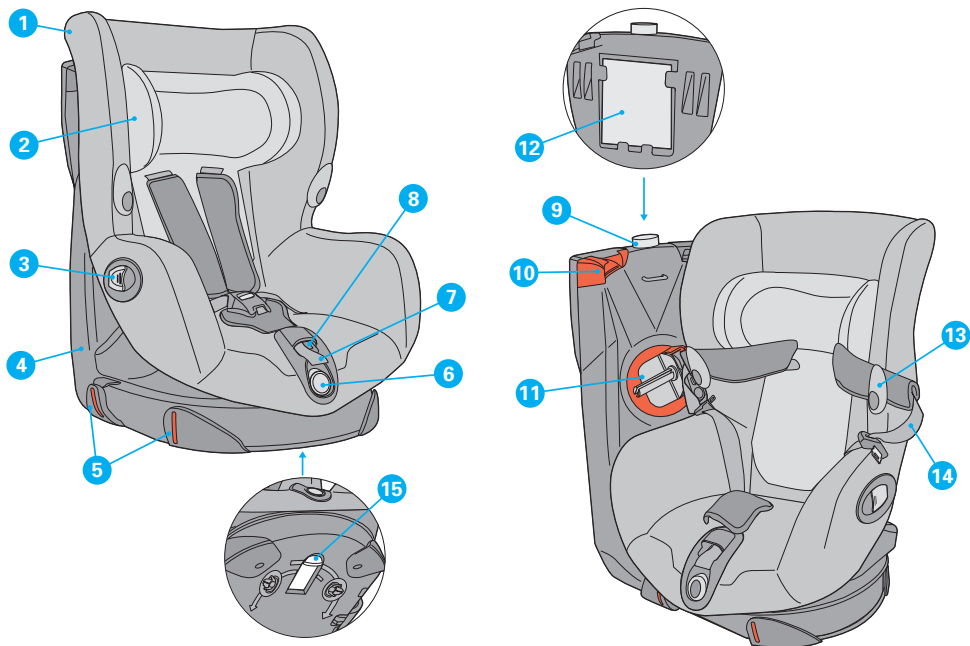

- |   |  |
|---|--|
| 1. Rivestimento   | 9. Indicatore rosso/verde di blocco della seduta                       |
| 2. Poggiatesta regolabile   | 10. Guide per la cintura di sicurezza dell'auto (parte diagonale)      |
| 3. Leva per ruotare il seggiolino                                 | 11. Tensionatore della cintura di sicurezza dell'auto                  |
| 4. Base   | 12. Scomparto per il libretto d'istruzioni                             |
| 5. Guide per la cintura di sicurezza dell'auto (parte addominale) | 13. Ganci per cinture  |
| 6. Pulsante di regolazione dell'inclinazione della seduta         | 14. Cinture del seggiolino   |
| 7. Cinghia di regolazione delle cinture del seggiolino            | 15. Corsore (per scegliere se ruotare la seduta a destra o a sinistra) |
| 8. Pulsante di regolazione delle cinture del seggiolino           |  |

### Caratteristiche speciali

Maxi-Cosi Axiss è provvisto delle seguenti caratteristiche speciali che accrescono la sua comodità d'uso:

- La seduta può essere ruotata a destra o a sinistra verso la portiera dell'autovettura per agevolare il posizionamento del bambino nel seggiolino.
- Un tensionatore per tendere al massimo la cintura di sicurezza dell'auto.

### 3 INSTALLARE E RIMUOVERE IL MAXI-COSI AXISS

Installazione con cintura a 3 punti  
(seguire gli indicatori rossi sul prodotto).

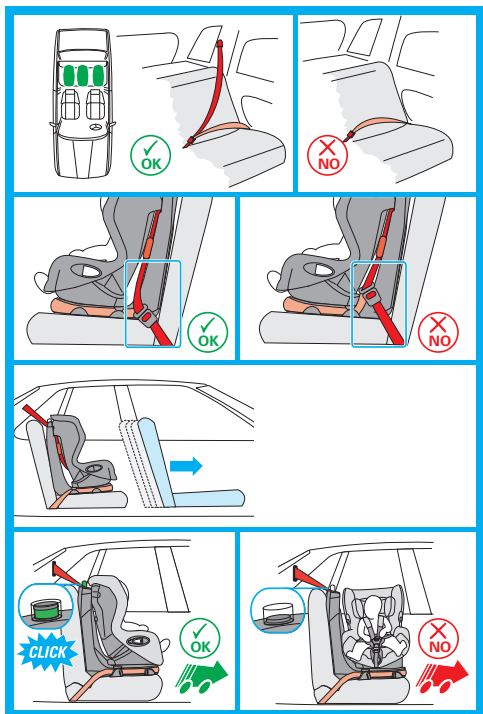

Utilizzare il Maxi-Cosi Axiss esclusivamente su un sedile rivolto in senso di marcia, provvisto di una cintura a 3 punti d'attacco, omologata secondo la norma ECE R16 o una norma equivalente.

La corretta posizione della cintura dell'auto è di fondamentale importanza per la sicurezza del vostro bambino. La cintura dell'auto deve passare lungo le guide rosse del Maxi-Cosi Axiss rispettando la corretta sequenza. Si veda a tale proposito l'etichetta sul lato del Maxi-Cosi Axiss. **Non posizionare mai la cintura di sicurezza diversamente da quanto indicato.**

Rimuovere il poggiatesta del sedile su cui viene installato il Maxi-Cosi Axiss, se questo diventa un ostacolo all'installazione. Non dimenticare di rimontare il poggiatesta quando il sedile viene nuovamente utilizzato da un adulto.

#### A. Installazione

- **ATTENZIONE:** bloccare i sedili posteriori reclinabili prima di montare il Maxi-Cosi Axiss.
- **ATTENZIONE:** in alcuni casi, le cinture sono collocate così in avanti da rendere impossibile una buona installazione. In tal caso provare ad installare il seggiolino su un altro sedile.

Collocare il Maxi-Cosi Axiss preferibilmente sul sedile posteriore. Se non è possibile, collocarlo sul sedile passeggero anteriore, dopo aver verificato che ciò non contravvenga alla legislazione vigente nel Paese d'utilizzo del seggiolino auto.

Se il seggiolino è installato dietro al sedile passeggero anteriore, regolare lo schienale del sedile anteriore in posizione verticale e far avanzare il sedile il più possibile per evitare che il bambino lo urti.

**IMPORTANTE:** Bloccare sempre il Maxi-Cosi Axiss in senso di marcia prima di mettersi in viaggio.

(Fig. 1 - 4)

#### Ruotare la seduta

La seduta deve essere ruotata verso la portiera della vettura più vicina al punto di installazione del seggiolino.

Sotto la base del seggiolino Axiss si trova un cursore che permette di scegliere il lato verso il quale ruotare la seduta.

#### Per ruotare la seduta verso destra.

1. Spostare il cursore indietro, per ruotare la seduta verso destra.

#### Per ruotare la seduta verso sinistra.

1. Spostare il cursore indietro, per ruotare la seduta verso destra.
2. Azionare la leva, poi, mantenendola in posizione di sblocco, afferrare la seduta con l'altra mano per ruotarla nella posizione desiderata.

(Fig. 5 - 12)

### INSTALLARE IL SEGGIOLINO IN SENSO DI MARCIA

**IMPORTANTE:** al primo utilizzo del seggiolino Maxi-Cosi Axis, verificare di avere rimosso le protezioni delle guide per cintura. Tali protezioni fanno parte dell'imballaggio e devono essere rimosse.

### Montare il seggiolino rivolto in senso di marcia.

1. Far passare la cintura di sicurezza dell'auto (parte addominale) dietro le due guide (a) situate sull'altro lato della base. Agganciare la fibbia della cintura di sicurezza (b) e tendere la cintura. **ATTENZIONE:** il cursore situato sotto la base sarà stato precedentemente posizionato secondo il lato di rotazione scelto (vedi pag. 59).
2. Far passare la cintura di sicurezza dell'auto (parte addominale) dietro le due guide (a) situate sull'altro lato della base. Agganciare la fibbia della cintura di sicurezza (b) e tendere la cintura. **IMPORTANTE:** verificare che la cintura di sicurezza dell'auto (parte addominale) sia ben tesa, non sia attorcigliata e passi correttamente dietro le 4 guide situate lungo la base.
3. Ruotare la seduta verso di voi, azionando la leva (a). Mantenendo la leva sbloccata, ruotare con l'altra mano la seduta verso di voi (b). **ATTENZIONE:** il cursore situato sotto la base sarà stato precedentemente posizionato secondo il lato di rotazione scelto (vedi pag. 59).

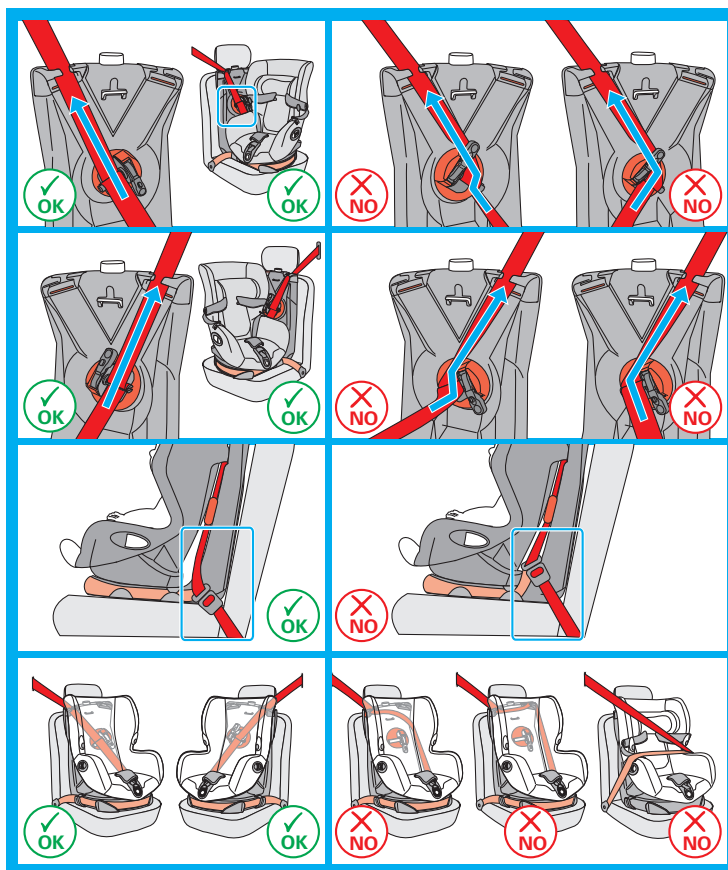



4. Ruotare al massimo il tensionatore per bloccarlo nella posizione corretta (vedi illustrazione).
5. (a) Far passare la cintura (parte diagonale) nella guida situata sul bordo superiore della scocca. (b) Inserire la cintura nella fessura dell'asse del tensionatore.  
**IMPORTANTE:** verificare che non ci sia gioco a livello della parte addominale della cintura tirandola leggermente.
6. Azionare più volte dal basso verso l'alto la leva del tensionatore fino alla massima tensione della cintura dell'auto (**non premere il bottone situato sulla leva**).  
**IMPORTANTE: quando la cintura è tesa, la leva deve essere richiusa** (\*vedi illustrazione).
7. Ruotare la seduta in senso di marcia. Un indicatore verde appare in alto sulla scocca, per indicare che la seduta è bloccata in senso di marcia. **IMPORTANTE:** con l'auto in movimento, il seggiolino deve essere bloccato in senso di marcia, anche quando il bambino non è seduto all'interno del dispositivo di ritenuta.

**Verificare l'installazione corretta del seggiolino (secondo le illustrazioni).** Il corretto passaggio della cintura è molto importante per la sicurezza del vostro bambino. La cintura del veicolo deve essere posizionata seguendo gli indicatori rossi situati sul seggiolino Maxi-Cosi Axiss. Consultare anche l'etichetta posta sul lato del seggiolino Maxi-Cosi Axiss. Non posizionare la cintura diversamente da quanto indicato. Qualsiasi altra modalità di installazione non è sicura.

**IMPORTANTE: al termine del montaggio del Maxi-Cosi Axiss, verificare i seguenti punti e correggere l'installazione se necessario:**

**IMPORTANTE:** quando il bambino è accomodato nel Maxi-Cosi Axiss, la seduta deve essere bloccata rivolta in senso di marcia prima di mettere in moto il veicolo.

**IMPORTANTE:**

- verificare che la cintura dell'auto non sia attorcigliata
- verificare che la cintura dell'auto sia ben agganciata.

**IMPORTANTE:** in alcuni veicoli, per facilitare il blocco della seduta in posizione frontale (indicatore verde), potrebbe essere necessario esercitare una pressione sulla parte superiore della seduta.

(Fig. 13- 14)

### **Il seggiolino non è stabile**

- Regolare l'altezza del poggiatesta del sedile. Il poggiatesta non deve essere a contatto con il seggiolino Maxi-Cosi Axiss.
- Se possibile e necessario, regolare l'inclinazione dello schienale del sedile del veicolo per garantire il contatto con la base del seggiolino.

**E' difficile far ruotare la seduta e/o bloccare la seduta in posizione fronte strada (indicatore verde).**

**Verificare l'installazione:**

- La cintura deve passare attraverso tutte le guide.
- La parte addominale della cintura di sicurezza dell'auto deve passare attraverso le guide e essere ben tesa.
- La cintura non deve essere a contatto con le parti girevoli della seduta.
- La cintura è troppo stretta.
- La posizione dello schienale/del sedile posteriore rappresenta un ostacolo per l'installazione - regolare l'angolazione tra sedile e schienale.
- Se possibile, regolare l'inclinazione dello schienale del sedile per garantire il contatto con la base.
- Verificare che nessun corpo estraneo interferisca con il corretto funzionamento del seggiolino.

**Se le difficoltà persistono, contattare il rivenditore.**

## 4 RIMUOVERE IL MAXI-COSI AXISS DALL'AUTO

(Fig. 15 - 17)

1. Aprire la leva e ruotare (b) la seduta verso di voi.
2. (a) Premere il pulsante (1), sollevare al massimo la leva (b) tenendo il pulsante premuto (1) e tirare la cintura per svolgerla dall'asse (2). Togliere la cintura dall'asse (c). **IMPORTANTE:** è possibile svolgere la cintura dall'asse solo se la leva del tensionatore è sollevata al massimo.
3. Sganciare la cintura di sicurezza (a), poi toglierla sia dalla guida superiore (b) sia dalle guide poste sulla base. **IMPORTANTE:** anche se il bambino non è seduto nel dispositivo di ritenuta, il seggiolino deve essere sempre trattenuto dalla cintura di sicurezza dell'auto. In caso contrario, potrebbe essere pericoloso per gli occupanti del veicolo. In caso di incidente un seggiolino auto non fissato correttamente può diventare un oggetto letale.

## 5 REGOLARE L'ALTEZZA DELLE CINTURE

**Le cinture devono essere adattate all'altezza del bambino.**

\* Le cinture del seggiolino devono essere posizionate all'altezza delle spalle del bambino (vedi illustrazione).

(Fig. 18 - 21)

1. Spostare il poggiatesta in avanti.
2. Alzare o abbassare il poggiatesta in base all'altezza del bambino.
3. Spingere il poggiatesta indietro per bloccarlo nella posizione selezionata.

## 6 POSIZIONARE IL BAMBINO NEL SEGGIOLINO

(Fig. 22 - 25)

1. Per facilitare il posizionamento del bambino nel seggiolino, fissare le cinture ai ganci situati sui lati del seggiolino (a).
2. Far sedere il bambino nel seggiolino, staccare le cinture dai ganci.
3. Unire le parti (a) e (b) delle cinture e inserirle nella fibbia (c) fino ad udire un "click".
4. Tirare la cinghia di regolazione delle cinture per stringerle attorno al corpo del bambino.
  - **Attenzione:** non lasciare più di un dito di spessore tra le cinture e il bambino.
  - **Attenzione:** le cinture devono essere ben strette; lasciando non più di un dito di spessore tra il bambino e le cinture, sarà praticamente impossibile che il bambino si possa liberare dalle cinture.

## 7 TOGLIERE IL BAMBINO DAL SEGGIOLINO

(Fig. 26 - 27)

1. Premere il pulsante di regolazione (a) tirando (b) contemporaneamente le cinture per allentarle (**afferrare le cinture e non le protezioni**).
2. Premere il pulsante rosso della fibbia per aprirla. Fissare le cinture ai ganci.

## 8 REGOLARE L'INCLINAZIONE DEL SEGGIOLINO

(Fig. 28)

**Per reclinare la seduta**

**E' possibile regolare il Maxi-Cosi Axiss in 6 posizioni (dalla posizione seduta a quella semi-sdraiata)**

- Premere il pulsante situato sulla parte anteriore della seduta e tirare verso l'alto o verso il basso per regolare la posizione. Rilasciare il pulsante una volta raggiunta la posizione desiderata.

## 9 MANUTENZIONE E SFODERABILITÀ

### Manutenzione

#### Rivestimento:

- Prima del lavaggio, consultare l'etichetta di composizione del tessuto cucita sulla confezione. Sull'etichetta si trovano le seguenti informazioni:

#### Istruzioni per il lavaggio

##### Pulizia del rivestimento:

- Lavare a mano il rivestimento e le protezioni delle cinture (temperatura massima: 30°C). Non usare l'asciugatrice. Attenersi alle istruzioni per il lavaggio riportate sul rivestimento.

**Consiglio:** al momento dell'acquisto del Maxi-Cosi Axiss, si consiglia di acquistare anche un rivestimento supplementare, in modo da poter utilizzare il seggiolino anche durante il lavaggio del rivestimento originale.

#### Scocca:

- **ATTENZIONE:** eseguire queste operazioni soltanto quando il Maxi-Cosi Axiss si trova all'esterno dell'autovettura. Pulire le parti in plastica del seggiolino con un panno, acqua tiepida e sapone. Non utilizzare detergenti aggressivi.
- **ATTENZIONE:** non usare mai lubrificanti, neppure per le parti mobili del Maxi-Cosi Axiss.

(Fig. 29 - 35)

#### Per rimuovere il rivestimento dalla seduta:

**Consiglio:** prima di rimuovere il rivestimento, osservare bene il modo in cui le diverse parti sono montate, per rimontare il tutto correttamente.

1. Far ruotare la seduta.
2. Aprire la fibbia delle cinture premendo il pulsante rosso (a), poi premere il pulsante di regolazione (b) tirando al massimo le cinture (afferare le cinture e NON le protezioni).
3. Staccare le cinture dalla placca situata sul retro del seggiolino. Dal davanti, tirare le cinture per liberarle dalle protezioni.
4. Staccare gli elastici (a) del rivestimento. Far passare il rivestimento sopra le parti (b) e (c) della scocca (vedi illustrazione). Far passare (d) attraverso le apposite aperture nel rivestimento le parti della cintura. Rimuovere il rivestimento.

5. Far passare sopra il poggiatesta gli elastici del rivestimento (vedi illustrazione). Far passare le protezioni per cinture attraverso le aperture nel rivestimento, mentre lo si rimuove. Togliere la lastra di rinforzo dal rivestimento prima di lavarlo. **IMPORTANTE:** non rimuovere MAI altre parti del seggiolino come per esempio le parti in EPS/polistirene o altro materiale espanso che si trova sotto il rivestimento. Questi materiali sono molto importanti per la sicurezza del Maxi-Cosi Axiss.

- \* Quando si riposiziona il rivestimento, verificare che le cinture non siano attorcigliate e che passino piatte nelle apposite fessure della fibbia (vedi illustrazione). Verificare che le cinture passino dietro la barra sul retro della seduta. Testare il funzionamento delle cinture prima di mettere il bambino nel seggiolino. In caso di dubbi, contattare il rivenditore.

#### Per rimuovere il rivestimento solo dal poggiatesta

Sganciare l'asse metallico (b) situato sul retro della seduta, poi togliere l'asse per liberare le fibbie delle protezioni per cinture. Dal davanti del seggiolino, rimuovere le protezioni per cinture. E' ora possibile togliere il rivestimento dal poggiatesta.

#### Funzionamento e pulizia della fibbia delle cinture:

Il corretto funzionamento della fibbia delle cinture è **estremamente** importante per la sicurezza del bambino. Il mancato funzionamento della fibbia dipende solitamente dalla sporcizia (polvere, sporco, residui di cibo, ecc.). Tenere la fibbia pulita rimuovendo lo sporco con un aspirapolvere. Nell'elenco sottostante sono riportati alcuni guasti che si possono verificare, con i relativi suggerimenti per la riparazione.

#### A. Guasti alla fibbia:

- La fibbia non si apre immediatamente quando si preme il pulsante di apertura.
- Per aprire la fibbia della cintura occorre molta forza.
- La chiusura della fibbia è difficoltosa (si incontra molta resistenza).
- La fibbia non si chiude, le parti della fibbia non combaciano.
- Quando si chiude la fibbia, non si ode un chiaro "click".

#### B. Soluzione di un eventuale guasto della fibbia:

- Controllare che la fibbia non sia sporca e, se necessario, pulirla scuotendola, sciacquandola con acqua, soffiando via lo sporco o aspirandolo, per es. con un aspirapolvere.
- **ATTENZIONE:** non utilizzare **mai** lubrificanti!

Qualora non riusciate a chiudere bene la fibbia o non siate sicuri di aver risolto il guasto, contattate direttamente il fornitore o il distributore (vedi retro delle istruzioni per l'uso). Non usate il Maxi-Cosi Axiss in alcun caso!

**IMPORTANTE: Il Maxi-Cosi Axiss e' un seggiolino auto universale per uso con la cintura di sicurezza a 3 punti d'attacco:**

- Modello omologato secondo ECE R R44/04
- Per il gruppo 1 (bambini da 9 a 18 kg) il seggiolino deve sempre essere posizionato in senso di marcia, preferibilmente sul sedile posteriore dell'autovettura.
- Il seggiolino auto deve essere sempre posizionato in senso di marcia. Non installare mai il seggiolino in senso inverso di marcia.
- La responsabilità del produttore riguarda l'ambito del Regolamento Europeo (R 44). Questa omologazione non esclude la prudenza ed il rispetto del codice della strada.
- Dopo aver accomodato il bambino, verificare la tensione della cintura a 3 punti dell'autoveicolo. Tendere la cintura a 3 punti tirandola con forza. Controllare che la cintura non sia attorcigliata.

**Istruzioni generali**

**Fare sempre attenzione a quanto segue...**

- Utilizzare sempre il seggiolino, anche per tragitti brevi, perché proprio durante questi tragitti si verifica la maggior parte degli incidenti.
- Utilizzare il Maxi-Cosi Axiss solo nell'automobile e non in casa. Il seggiolino auto non è stato progettato per l'utilizzo domestico.
- E' possibile installare il Maxi-Cosi Axiss sia su un sedile anteriore sia su un sedile posteriore, anche in presenza di airbag. Si consiglia di montarlo sul sedile posteriore. Qualora ciò non fosse possibile, assicurarsi che, in presenza di airbag, il sedile anteriore si trovi nella posizione più arretrata. Fare riferimento al manuale d'uso dell'auto; in un numero crescente di automobili l'airbag può essere disattivato facilmente.
- Il seggiolino deve essere fissato sempre con la cintura di sicurezza dell'automobile, anche se non viene usato. Un seggiolino non fissato può colpire gli altri passeggeri in caso di frenate di emergenza.
- Assicurarsi che il Maxi-Cosi Axiss non venga danneggiato o schiacciato da carichi pesanti, sedili regolabili e porte che si chiudono. Gli schienali reclinabili dei sedili posteriori devono sempre essere bloccati correttamente.
- Non utilizzare mai il Maxi-Cosi Axiss senza rivestimento. Non sostituire il rivestimento con un rivestimento non originale. La sicurezza del seggiolino dipende anche dal rivestimento.

- Coprire sempre il Maxi-Cosi Axiss quando si parcheggia l'auto al sole. I componenti in plastica e metallo possono surriscaldarsi e provocare ustioni; inoltre, il rivestimento può scolorire.
- Non togliere i loghi, ecc... dal rivestimento, per evitare di danneggiarlo.
- Assicurarsi che bagagli ed altri oggetti (posti per es. sul ripiano sopra il portabagagli), che potrebbero arrecare ferite durante una collisione, siano ben fissati.
- Durante i viaggi più lunghi, si consiglia di fare delle pause frequenti, per dare al bambino l'opportunità di muoversi.
- Non lasciare **mai** il bambino da solo in macchina.
- Conservare le istruzioni per l'uso nell'apposito scomparto sul retro del Maxi-Cosi Axiss, per una successiva consultazione.
- Non utilizzare mai articoli di seconda mano: non è mai possibile conoscere con certezza la loro storia. La sicurezza del seggiolino può essere garantita dalla casa produttrice solo al primo proprietario.
- L'utente non deve apportare modifiche al seggiolino auto, né alle cinture. Anche le etichette o le avvertenze fanno parte del seggiolino e non devono essere assolutamente rimosse
- Dopo un incidente sostituire sempre il Maxi-Cosi Axiss; la sicurezza del seggiolino potrebbe essere stata compromessa da danni non direttamente visibili.
- La casa produttrice è a conoscenza del fatto che il montaggio dei seggiolini può lasciare traccia sulla tappezzeria dell'autoveicolo o sulle cinture di sicurezza. Le norme di sicurezza vigenti e la forza che occorre esercitare durante l'installazione non consentono di evitarlo. La casa produttrice si esime da qualsiasi responsabilità in relazione ad eventuali danni di questo genere.

**E naturalmente...**

- Dare il buon esempio, allacciando sempre la propria cintura di sicurezza.

**Differenziazione dei rifiuti**

Per un uso ottimale e sicuro, i seggiolini auto non devono essere utilizzati per più di 5-6 anni dopo la data d'acquisto. L'invecchiamento del materiale plastico, causato per esempio dall'esposizione alla luce del sole (raggi UV), potrebbe alterare le caratteristiche del prodotto.

Quando il bambino avrà superato il limite di peso previsto per l'utilizzo del seggiolino, consigliamo di interrompere l'uso del seggiolino stesso e di disporne in modo adeguato. Per motivi di salvaguardia ambientale, si raccomanda di differenziare e smaltire adeguatamente i rifiuti prodotti all'inizio (imballaggio) e alla fine (componenti) del ciclo di vita del seggiolino. Tenere le parti in plastica dell'imballaggio lontano dalla portata dei bambini, per evitare pericoli di soffocamento.

## 10 GARANZIA

Vi garantiamo che questo prodotto è stato fabbricato in conformità ai requisiti di sicurezza e qualità previsti dalle attuali norme europee applicabili a questo articolo e che, al momento dell'acquisto, non presenta alcun tipo di difetto dal punto di vista dei materiali e della fabbricazione. Durante il processo di fabbricazione il prodotto è stato sottoposto a diversi controlli di qualità. Qualora, nonostante i nostri sforzi, questo prodotto dovesse presentare un difetto di materiale/fabbricazione durante il periodo di garanzia di 24 mesi (a condizione di un uso regolare del prodotto, come descritto nelle istruzioni per l'uso), ci impegniamo a rispettare i termini e le condizioni di garanzia. In questo caso siete pregati di rivolgerVi al rivenditore dove avete acquistato il prodotto.

Per ulteriori informazioni relative alle condizioni di garanzia, potete rivolgerVi al rivenditore o consultare il nostro sito: [www.maxi-cosi.com](http://www.maxi-cosi.com).

### La garanzia non è valida nel caso in cui:

- il prodotto venga usato per scopi differenti rispetto a quelli descritti nel manuale d'uso.
- il prodotto venga affidato per la riparazione ad un rivenditore non riconosciuto.
- il prodotto venga consegnato alla casa produttrice non corredato dello scontrino d'acquisto originale (attraverso il negoziante e/o il distributore).
- siano state eseguite riparazioni da terzi o da un rivenditore non autorizzato da Dorel Netherlands.
- il difetto sia dovuto ad un uso errato o poco accurato del prodotto, a negligenza o a danni provocati da urti contro il tessuto e/o il telaio.
- si tratti di una normale usura delle parti dovuta all'utilizzo quotidiano del prodotto (ruote, parti rotanti o in movimento, ecc.).

### Decorrenza:

La garanzia entra in vigore dalla data di acquisto del prodotto.

### Periodo di durata:

La garanzia è valida per un periodo di 24 mesi consecutivi. La garanzia vale solo per il primo proprietario e non è trasferibile.

### Cosa fare in caso di difetti:

Dopo l'acquisto del prodotto conservate lo scontrino d'acquisto. La data d'acquisto deve essere chiaramente leggibile sullo scontrino. In caso di problemi o difetti, rivolgeteVi al rivenditore. Non è possibile richiedere la sostituzione o la restituzione del prodotto.

Le riparazioni non comportano alcun diritto di prolungamento della validità della garanzia. La garanzia non sarà applicabile ai prodotti spediti direttamente alla casa produttrice.

Questa garanzia è conforme alla Direttiva Europea 99/44/EG datata 25 maggio 1999.

## 11 RICHIESTE D'INFORMAZIONI

In caso di domande, contattare il rivenditore o l'importatore (vedi il retro delle istruzioni per l'uso). Tenere i seguenti dati a portata di mano:

- Numero di serie riportato sull'adesivo ECE arancione/ bianco (sul retro del Maxi-Cosi Axis).
- Marca, modello e anno di costruzione dell'autoveicolo e sedile su cui è installato il Maxi-Cosi Axis.
- Età (altezza) e peso del bambino.

