

D-JIX®



PVS 905-80HTNT

Lecteur DVD portable

Photo non contractuelle

Manuel d'utilisation

A lire impérativement avant la mise en service de l'appareil

DECLARATION DE CONFORMITE



Nous, D-JIX (Logicom - 74, rue de la Belle Etoile - Z.I. Paris Nord II - B.P. 58338 - 95941 ROISSY CDG France), déclarons que le produit DVD PORTABLE PVS 905-80HTNT (PDVT-12609H) de la marque D-JIX est conforme aux exigences essentielles et applicables des directives suivantes :

- 2004/108/CE relative à la sécurité et la compatibilité électromagnétique.
- 2006/95/CE relative aux matériels électriques destinés à être employés dans certaines limites de tension.
- 2006/66/CE relative aux piles et accumulateurs.
- 2002/95/CE relative à la restriction de certaines substances dangereuses.
- 2009/125/CE relative à l'établissement d'un cadre pour la fixation d'exigences en matière d'écoconception applicables aux produits liés à l'énergie.

Toute modification non autorisée par D-JIX du produit annule cette déclaration de conformité ainsi que l'habilitation de l'utilisateur à utiliser cet appareil.

Roissy, le 25 Mars 2010
Bernard BESSIS, Président Directeur Général

A handwritten signature in black ink, consisting of a stylized, cursive script that appears to be 'Bernard Bessis'. The signature is written over a horizontal line.

SOMMAIRE

Déclaration de conformité	2
Présentation du PVS 905-80HTNT	4
Sécurité et informations générales	4
Principales caractéristiques	7
SchemaS et fonctionS	7
Vue de l'appareil	7
Télécommande	8
Utilisation de la télécommande	10
Accessoires	10
Branchement et installation	11
Connexion au téléviseur	12
Connexion sortie audio/video	13
Utilisation de base	14
Avance rapide et retour rapide	15
Répétition de lecture	16
Répétition de la lecture d'une scène favorite	16
Angle et zoom	17
Lecture d'un fichier JPG	17
Lecture de fichiers MP3	18
DVB	18
Configuration du système	22
Configuration du système	23
Spécifications techniques	24
Utilisation de la batterie	24
Dépannage	25
Garantie et SAV	26

PRESENTATION DU PVS 905-80HTNT

Nous vous remercions d'avoir choisi notre lecteur de DVD portable. Il comprend un écran de 9 pouces et un lecteur de DVD. Doté de composants électroniques de pointe, cet appareil est conçu pour une utilisation à domicile, à l'hôtel, dans des bureaux, etc. pour le loisir. Sa taille compacte permet de le transporter et de l'installer facilement. Veuillez lire attentivement ce manuel avant d'utiliser l'appareil et le conserver pour une consultation ultérieure.



Ces symboles rappellent à l'utilisateur d'être prudent pour éviter les risques d'électrocution

SECURITE ET INFORMATIONS GENERALES



Avertissement : Pour réduire le risque d'incendie ou d'électrocution, n'exposez pas cet appareil à la pluie ou à l'humidité.

- 1) Veuillez lire attentivement ce manuel d'utilisation et respectez les consignes de sécurité pour faire fonctionner l'appareil.
- 2) N'utilisez pas cet appareil à proximité de l'eau. Ne posez pas sur l'appareil un récipient contenant du liquide.
- 3) N'installez pas l'appareil près d'une source de chaleur telle que des radiateurs, des registres de chaleur, des fourneaux et autres appareils, y compris des amplificateurs, produisant de la chaleur.
- 4) Débranchez l'appareil pendant les orages ou lorsqu'il n'est pas utilisé pendant un certain temps.
- 5) Pour nettoyer l'appareil, débranchez-le et utilisez exclusivement un chiffon humide pour le nettoyer. N'utilisez pas de détergent liquide ni d'aérosol.
- 6) Utilisez exclusivement les accessoires spécifiés par le fabricant.
- 7) Toute intervention doit être confiée à un technicien dépanneur qualifié. Une révision est nécessaire lorsque l'appareil a été endommagé, par exemple au niveau du cordon d'alimentation ou de la prise, lorsque du liquide a été renversé ou que des objets sont tombés sur l'appareil, en cas d'exposition de l'appareil à la pluie ou à l'humidité, de fonctionnement anormal ou de chute. Ne tentez pas de réparer l'appareil vous-même en raison des dangers

liés à la haute tension et du risque d'électrocution.

- 8) N'utilisez pas de disques aux formes irrégulières, par exemple en forme de cœur ou d'étoile. Ils peuvent entraîner un dysfonctionnement de l'appareil
- 9) Ne jetez jamais l'appareil ou la batterie au feu. Il y a un risque sérieux d'explosion et/ou de rejet de produits chimiques hautement toxiques.
- 10) Ne pas exposer l'appareil trop longtemps au soleil, au froid.
- 11) Ne plongez pas l'appareil dans l'eau et ne l'utilisez pas dans un environnement, humide ou mouillé.
- 12) N'exposez pas l'appareil au feu, ou d'autres environnements dangereux. Par exemple, dans des stations essence ou des zones où des produits explosifs sont utilisés.
- 13) Ne regardez jamais le rayon laser émis par l'appareil. Cet appareil présente l'étiquette suivante :

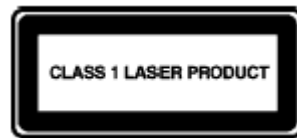

SECURITE LIE A L'ECOUTE

- Avant l'utilisation des écouteurs, vérifier que le volume sonore ne soit pas à son maximum et ainsi éviter d'entraîner des pertes auditives.
- Les niveaux sonores élevés sont destinés aux individus ayant des capacités auditives diminuées et non aux personnes possédant des facultés auditives normales.
- Ne pas utiliser les écouteurs pendant que vous conduisez.
- Régler le volume de telle sorte que vous puissiez entendre les sons de votre environnement.



- A pleine puissance, l'écoute prolongée des écouteurs peut endommager l'oreille de l'utilisateur.
- Ne pas utiliser de modèles de casque ou d'écouteurs pré-amplifié ou amplifié (c'est-à-dire avec un contrôle de volume qui leur est propre et/ou auto-alimenté par une batterie ou des piles), car ils ne garantissent pas un respect de la puissance sonore maximale.
- En cas de remplacement de casque ou d'écouteurs, utiliser un modèle identique à celui d'origine afin de garantir le respect de la puissance sonore maximale.

INFORMATION SUR L'ENVIRONNEMENT



Votre produit est conçu et fabriqué avec des matériels et des composants de qualité supérieure qui peuvent être recyclés et réutilisés. Ce symbole signifie que les équipements électriques et électroniques en fin de vie doivent être éliminés séparément des ordures ménagères. Nous vous prions donc de confier cet équipement à votre centre local de collecte/recyclage. Dans l'Union Européenne, il existe des systèmes sélectifs de collecte pour les produits électriques et électroniques usagés.



Veillez toujours confier votre appareil à un professionnel si vous souhaitez extraire la batterie intégrée.

PRINCIPALES CARACTERISTIQUES

- Ecran LCD rotatif 7 pouces couleur haute luminosité
- Compatible avec les formats DVD, VCD, MP3, MP4, CD, JPEG, Xvid, etc. Haut-parleur stéréo intégré.
- Batterie rechargeable au lithium-polymère intégrée
- Prise en charge des systèmes PAL ou NTSC
- Prise en charge des systèmes d'exploitation en plusieurs langues, avance/retour rapide, fonction de répétition
- Fonction de zoom avant/arrière
- Prise en charge de la fonction de signal sortie A/V

SCHEMAS ET FONCTIONS

Vue de l'appareil

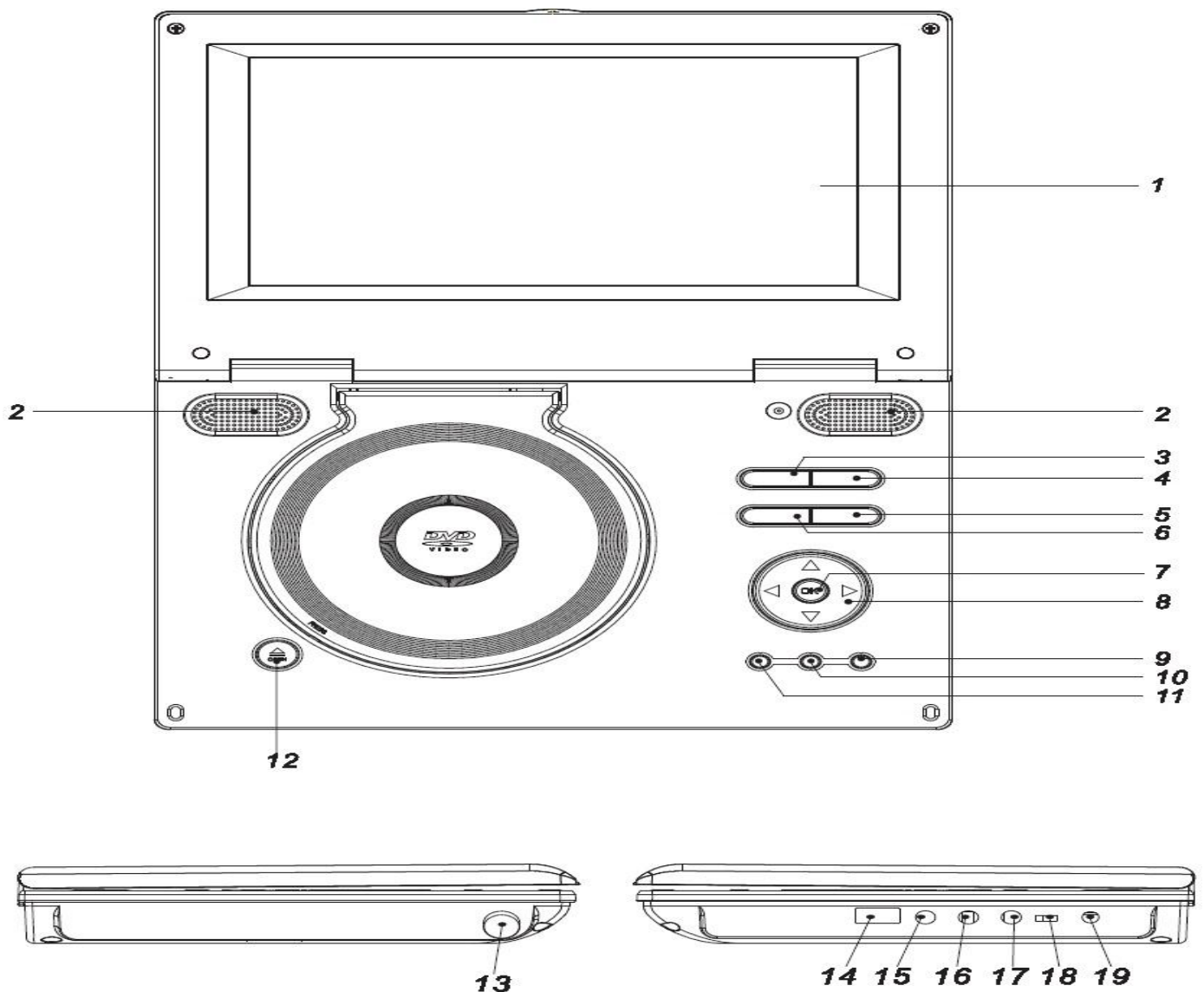

- 1- Ecran LCD
- 2- Haut-parleurs
- 3- Menu (DVD seulement)
- 4- Source
- 5- Volume +
- 6- Volume -
- 7- OK
- 8- Boutons de navigation
- 9- SETUP
- 10- STOP
- 11- PLAY/PAUSE
- 12- Bouton d'ouverture
- 13- Antenne
- 14- USB
- 15- Fiche d'écouteur
- 16- Prise AV IN (entrée audi-vidéo)
- 17- Prise AV OUT (entrée audi-vidéo)
- 18- Interrupteur ON/OFF
- 19- Prise d'alimentation DC IN 9V

Télécommande

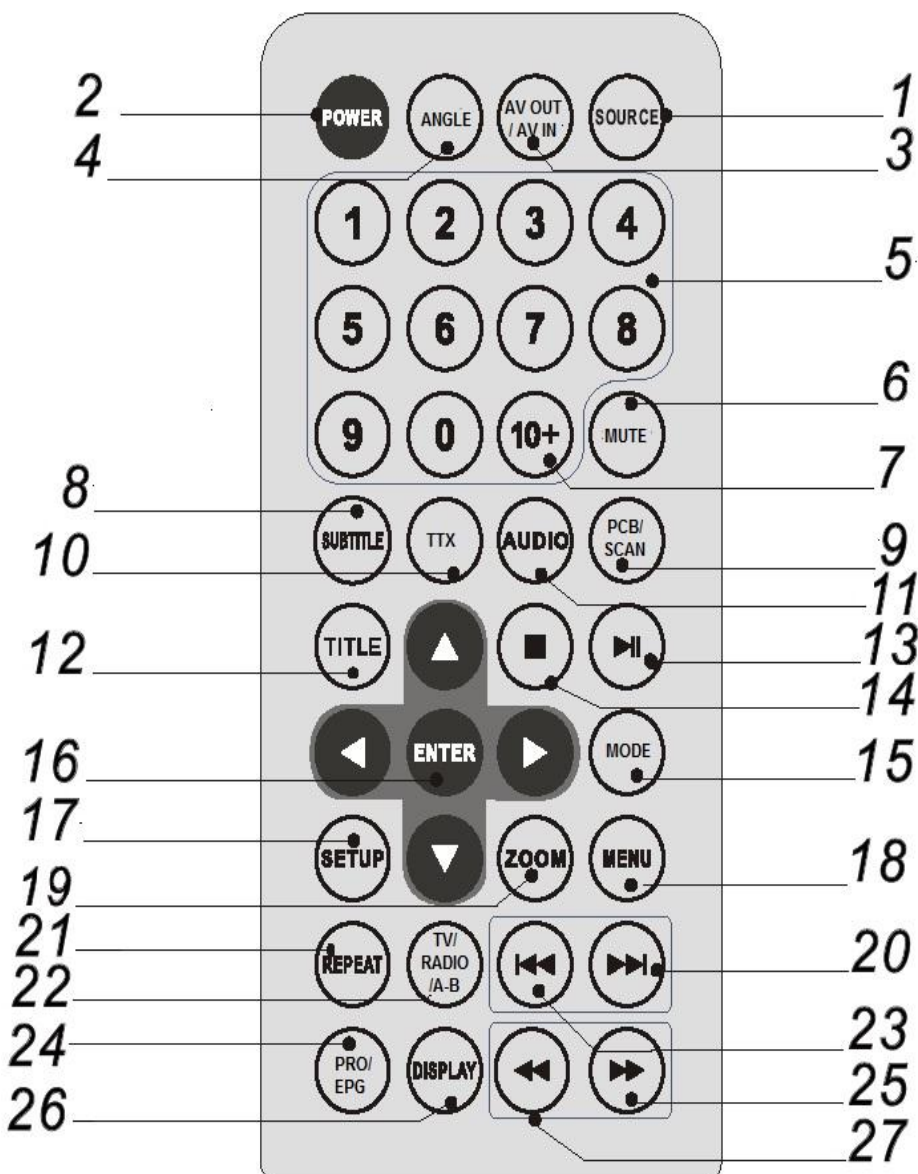

1. Touche Source

DVD, DVBT et USB

2. Touche POWER

Pour allumer ou éteindre le lecteur

3. Touche AV OUT/AV IN

Pour accéder au signal d'entrée/de sortie.

4. Touche ANGLE

Choisir un angle de caméra si disponible sur DVD.

5. Touche Numérique

Pour choisir un chapitre dans un DVD

6. Touche Mute

Désactiver le son

7. Touche 10+

Pour sélectionner un chapitre supérieur à 10

8. Touche SUBTITLE

Choisir une langue de sous-titrage en mode DVD

9. Touche PBC

Activer/désactiver la fonction PBC

10. Touche TTX

Permet d'accéder au Télétexte

11. Touche AUDIO

Choisir une langue de son en mode DVD

12. Touche TITLE

Revenir au menu des titres du DVD

13. Touche Lecture/Pause

Lancer la lecture ou mettre sur pause.

14. Touche Stop

Arrête la lecture

15. Touche MODE

Permet de régler l'image

16. Touche ENTER

Confirmer un choix dans le menu

17. Touche SETUP

Permet d'accéder au menu de configuration ou de le fermer

18. Touche MENU

Accéder au menu DVD

19. Touche ZOOM

Agrandir la vidéo

20. Touche Saut avant

Permet de passer au titre ou chapitre suivant.

21. Touche REPEAT

Permet de répéter titre, chapitre ou tout.

22. Touche A-B

Permet de répéter une séquence.

23. Touche Saut arrière

Permet de revenir au titre ou chapitre précédent.

24. Touche PROGRAM

Permet d'ajouter une plage sur la liste de programmation.

25. Touche avance rapide

Permet une avancer rapide pendant la lecture avec différentes vitesses (x2, x4....)

26. Touche Display

Accéder à l'affichage écran.

27. Touche retour rapide

Permet un retour rapide pendant la lecture avec différentes vitesses (x2, x4....)

ACCESSOIRES

Combiné écran LCD 9 pouces et lecteur de DVD	1
Télécommande	1
Antenne	1
Câble audio/vidéo	1
Adaptateur secteur	1
Adaptateur pour allume-cigare	1
Mode d'emploi	1
Ecouteurs	1
Sacoche de transport	1

UTILISATION DE LA TELECOMMANDE

Insérez les piles dans la télécommande comme illustré ci-dessous
Utilisez des piles de type AAA R03 1.5V.

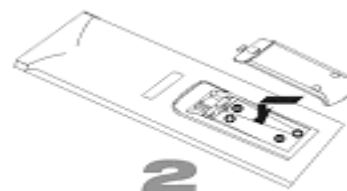
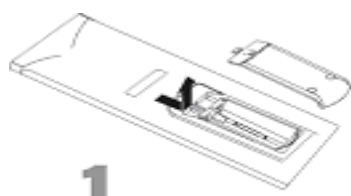

Lors de l'utilisation de la télécommande, assurez-vous que le voyant infrarouge est dirigé vers le capteur infrarouge de l'appareil. La distance entre l'appareil et la télécommande doit être inférieure à 3 mètres. Reportez-vous à l'illustration suivante.

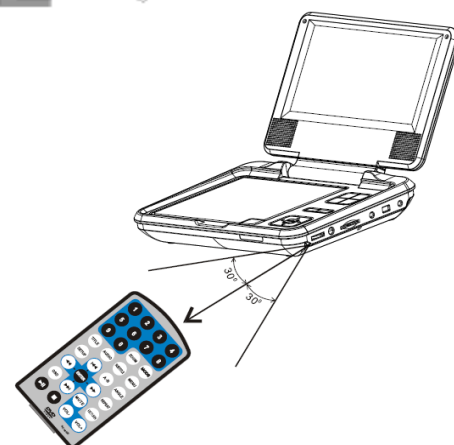

Remarques :

- Les piles ne sont pas fournies.
- Evitez d'exposer le capteur infrarouge de l'appareil aux rayons du soleil
- Evitez de faire tomber l'appareil ou de le placer dans un environnement humide.
- Remplacez les piles de la télécommande si celle-ci ne fonctionne plus.



Attention :

- Risque d'explosion ! Ne jetez pas les piles au feu. N'exposez pas les piles pendant une longue période au soleil.
- Risque d'endommagement de l'appareil ! Enlevez les piles de la télécommande si vous ne l'utilisez pendant une longue période.
- Risque d'impact sur la durée de vie des piles ! Ne mélangez jamais différentes marques ou types de piles.

BRANCHEMENT ET INSTALLATION

Branchez la fiche de l'adaptateur sur la prise d'entrée DC située à droite de l'appareil puis l'autre extrémité sur la prise secteur. Reportez-vous à l'illustration ci-dessous.

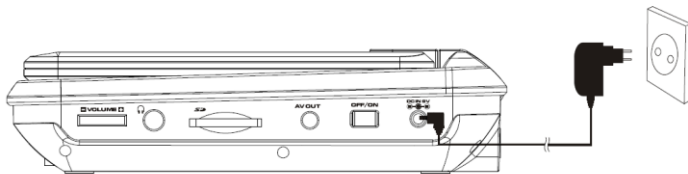

Si vous utilisez un adaptateur pour allume-cigare pour alimenter l'appareil :

Branchez la fiche de l'adaptateur sur la prise d'entrée DC de l'appareil puis branchez l'autre extrémité sur la prise d'allume-cigare de la voiture. Reportez-vous à l'illustration ci-dessous.

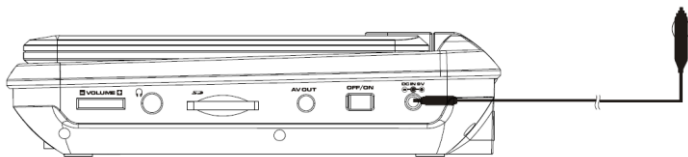

Remarques :

- L'adaptateur pour allume-cigare ne peut pas être utilisé pour recharger la batterie.
- L'adaptateur pour allume-cigare est disponible uniquement si l'alimentation de la voiture est sur 9-12V.

CONNEXION AU TELEVISEUR

Vous pouvez également raccorder l'appareil à un téléviseur pour bénéficier d'une image haute qualité et d'un son stéréo. Reportez-vous à l'illustration ci-dessous :

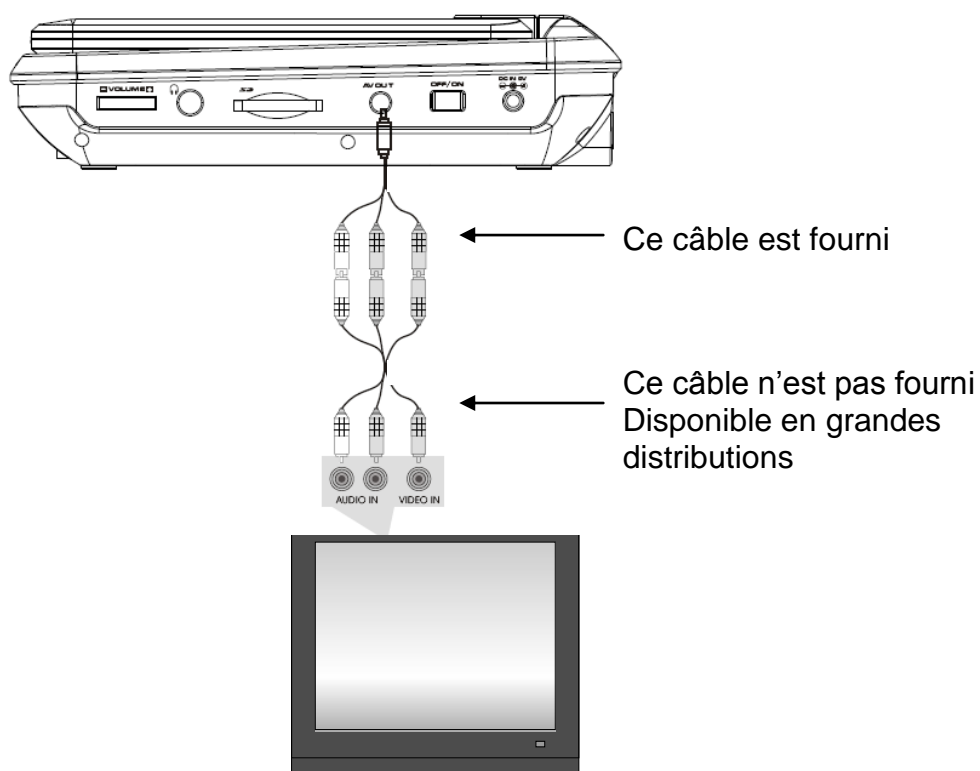

Utilisez le câble A/V pour relier l'appareil au téléviseur. Assurez-vous qu'il est correctement branché

CONNEXION SORTIE AUDIO/VIDEO

L'appareil peut être relié à un haut-parleur externe. Reportez-vous à l'illustration suivante

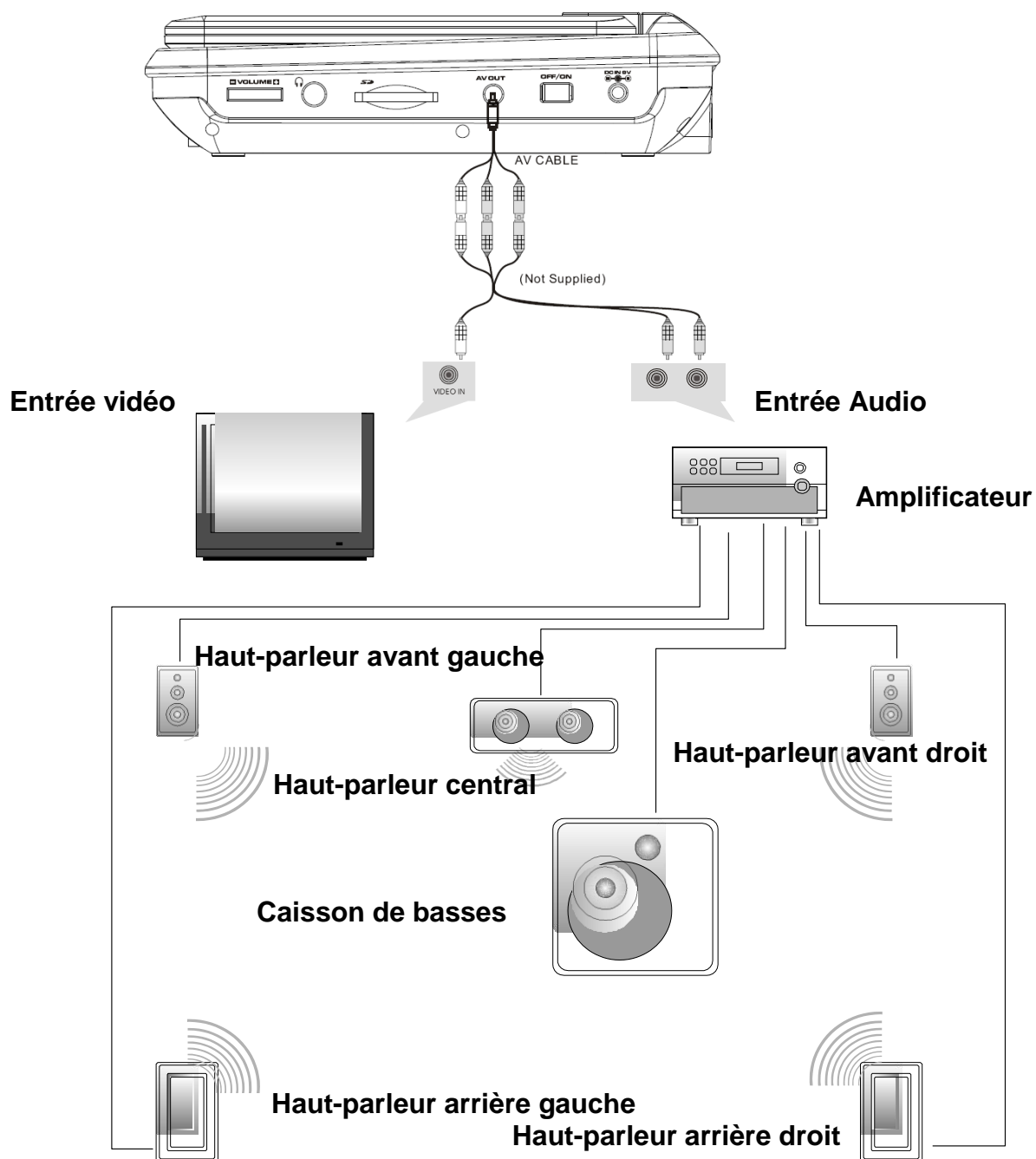

Remarque : L'appareil ne comporte pas de canal 5.1 ; toutefois, après son raccordement à l'APM, il peut émettre de la même manière que par un canal 5.1

UTILISATION DE BASE

Lecture de disque au format DVD, MPEG4, SVCD, VCD, CD, MP3, Xvid

1. Après avoir mis l'appareil sous tension, allumez-le à l'aide de l'interrupteur **ON/OFF**.
La page suivante apparaît à l'écran :



2. Appuyez sur la touche de direction pour passer en mode DVD ou Média. Si vous choisissez le mode « **USB** », insérez une clé USB
3. Ouvrez le lecteur de disque et insérez un disque en positionnant l'étiquette vers le haut.
4. Fermez le lecteur. L'appareil charge le disque et commence la lecture.
5. Appuyez sur ■ pour arrêter la lecture au point actuel ; appuyez sur ►|| pour poursuivre la lecture ; appuyez de nouveau sur cette touche pour arrêter la lecture.
6. Pendant la lecture, appuyez sur ►|| pour suspendre la lecture ; appuyez de nouveau sur cette touche pour reprendre la lecture.
7. Une fois la lecture terminée, mettez l'appareil hors tension.
8. Pour certains DVD dotés d'un menu Titre ou Chapitre, appuyez sur la touche **MENU** pour accéder à la page de menu puis sélectionnez le programme à l'aide des touches numériques ou ►► ◀◀ ◀◀ ►►||



Remarque : En mode pause, arrêt ou en l'absence de disque, l'appareil se met en veille après 3 minutes environ.

Appuyez sur une touche pour quitter le mode veille.

AVANCE RAPIDE ET RETOUR RAPIDE

Lors de la lecture d'un disque au format DVD, MPEG4, SVCD, VCD ou CD, l'appareil peut effectuer une lecture en avance rapide ou en retour rapide pour rechercher une scène.

1. Appuyez sur ►► pour activer l'avance rapide. Appuyez plusieurs fois sur une touche pour multiplier la vitesse de lecture par 2, 4, 16 ou 32.

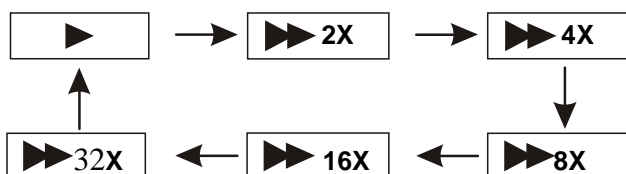

2. Appuyez sur ◀◀ pour activer le retour rapide. Appuyez plusieurs fois sur cette touche pour multiplier la vitesse de lecture par 2, 4, 8, 16 ou 32.

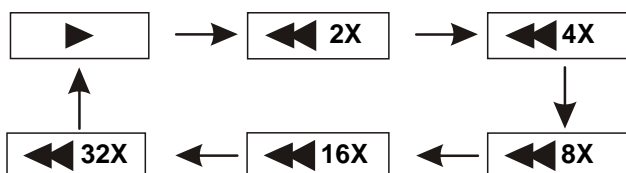

Avancer
Retour

REPETITION DE LECTURE

Lors de la lecture d'un disque DVD, MPEG4, SVCD, VCD, CD ou Xvid, l'utilisateur peut répéter la lecture d'un chapitre, d'un titre ou de l'ensemble des programmes du disque.

Pour les DVD, appuyez sur la touche « **REPEAT** » pour répéter la lecture d'un chapitre, appuyez une deuxième fois pour répéter la lecture d'un titre et une troisième fois pour répéter la lecture du disque.

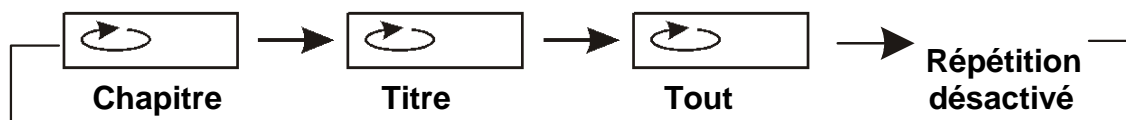

Pour les disques MP3, appuyez sur la touche « **REPEAT** » pour répéter la lecture du fichier en cours, appuyez une deuxième fois pour répéter la lecture du dossier et une troisième fois pour annuler la répétition.

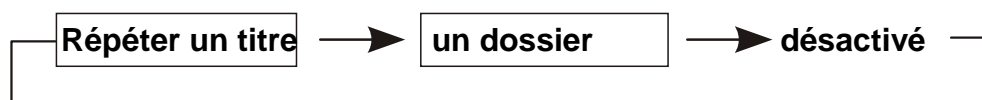

REPETITION DE LA LECTURE D'UNE SCENE FAVORITE

Lors de la lecture d'un disque au format DVD, MPEG4, SVCD, VCD, CD, MP3 ou Xvid, l'utilisateur peut répéter la lecture d'une scène ou d'un chapitre.

Pendant la lecture, appuyez sur la touche « **A-B** » au point A, puis appuyez de nouveau sur cette touche au point B ; l'appareil répète automatiquement la partie située entre A et B.

Appuyez sur cette touche une troisième fois pour revenir à une lecture normale.

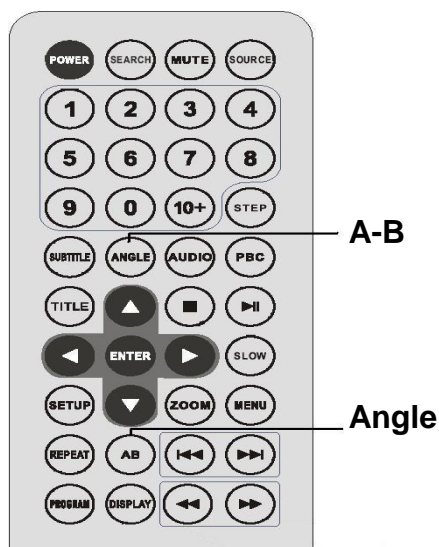

ANGLE ET ZOOM

Au cours de la lecture d'un DVD permettant un affichage sous plusieurs angles, appuyez sur la touche « **Angle** ».

Les indications suivantes apparaissent à l'écran :



Appuyez sur les touches numériques pour sélectionner l'angle de votre choix

Pour revenir à une lecture normale, appuyez sur « **Angle** ». L'appareil lit le disque selon l'angle par défaut.

Lors de la lecture d'un disque au format DVD, MPEG4, SVCD, VCD, CD, MP3 ou Xvid, l'utilisateur peut effectuer un zoom avant ou arrière sur l'image.^{2X}

Pendant la lecture, appuyez sur la touche **Zoom** pour agrandir l'image

Appui successif permet d'agrandir davantage l'image. Appuyez sur la touche **Zoom** à plusieurs reprises pour revenir à l'affichage normal.

Lorsque l'image est agrandie, appuyez sur ►► ou ◀◀ pour déplacer l'image.

LECTURE D'UN FICHER JPG

1. Placez un disque JPG dans le lecteur : l'appareil commence la lecture.
2. Appuyez sur « **MENU** » pour naviguer parmi les fichiers JPG.
3. Appuyez sur ▲▼ puis sur la touche « **Enter** » pour sélectionner un fichier JPG.
4. Appuyez sur « **Enter** » sur la télécommande ou bien « **play/pause** » sur le lecteur pour prévisualiser le fichier sélectionné
5. Pour faire pivoter l'image dans les sens que vous désirez utilisez le bouton de navigation (Bouton 9 sur le lecteur) ou bien avec les flèches qui sont autour de « **Enter** » sur la télécommande.
6. Pendant la visualisation des fichiers, «  » peut apparaître lorsque vous appuyez sur la touche « **Angle** », « **Subtitle** », « **Audio** », « **A-B** » ou « **Title** », etc. Ce symbole indique que ces options sont indisponibles.
7. Lors de la visualisation de fichiers JPG, appuyez sur « ■ » afficher les images en miniature, ou appuyez sur ◀▶▼▲ ou sur la touche « **Enter** » pour sélectionner une image à afficher.

LECTURE DE FICHIERS MP3

Placez un disque MP3 dans le lecteur

Appuyez sur ▲ ▼ ou sur la touche « **Enter** » pour choisir un fichier MP3; Appuyez sur ►|| ou sur « **Enter** » pour lire le fichier sélectionné

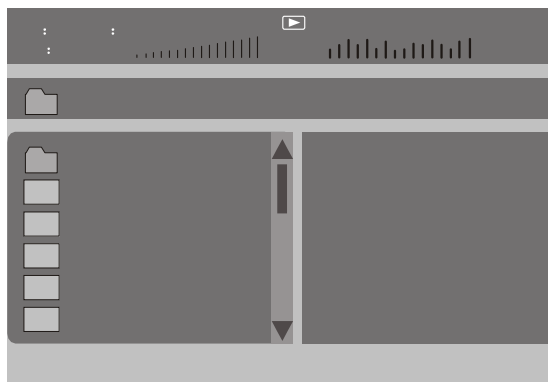

DVB



Remarque :

- Avant de commencer, veillez à connecter l'antenne au lecteur.
- Pour avoir une meilleure réception, connectez le lecteur à l'antenne domestique.
- Si vous avez des difficultés à recevoir le signal TNT, vérifiez que votre zone de couverture du signal soit suffisante.

1. Après avoir mis l'appareil sous tension, allumez-le à l'aide de l'interrupteur **ON/OFF**.



2. Avec les touches ▼ ▲ sélectionner le mode DVB et confirmer en appuyant sur la touche « **Enter** ».

3. Après avoir effectué les étapes 1 et 2 ci-dessus, une fenêtre de configuration apparaîtra sur votre écran et elle va vous permettre de choisir : Langue, pays ainsi que le fuseau horaire...etc

4. Pour une première installation veuillez suivre les étapes suivantes :

a) Appuyez sur « **oui** » pour confirmer votre première installation :



c) Pour lancer la recherche des chaînes appuyez sur « **oui** », la recherche automatique s'effectuera et les chaînes seront automatiquement mémorisées.

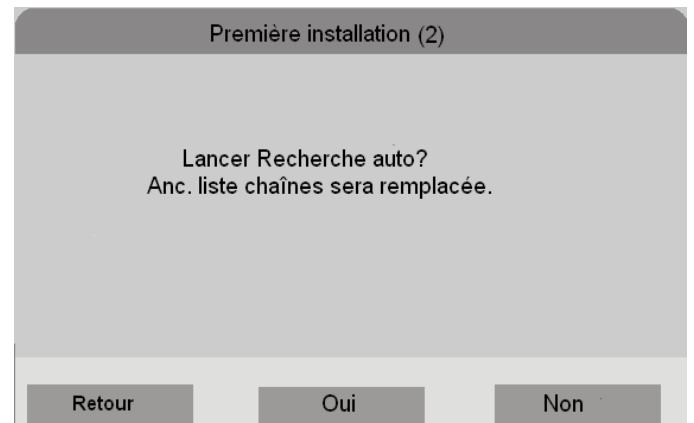

b) Choisissez votre pays et appuyez sur « **suisant** »

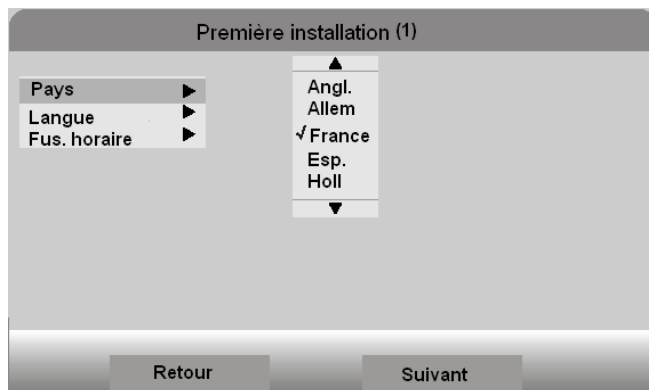

Attention : Les nouvelles chaînes remplaceront les anciennes s'il y en avait d'autres. Donc les anciennes chaînes seront automatiquement écrasées.

CONFIGURATION DVB

Pour accéder à la configuration de DVB appuyez sur « **Menu** » et choisir « **menu DVB** », vous aurez à choisir entre plusieurs options comme montrer ci-dessous :



A l'aide de cette fenêtre vous pouvez :

- Triez les chaînes par nom ou par numéro
- Faire une nouvelle recherche des chaînes
- Changer langue et pays.
- Verrouillage des chaînes avec code parental.

Liste des programmes

Après la recherche automatique des chaînes, ces dernières seront placées dans une liste, pour y accéder il faut appuyer sur la touche « **PG-TV** » :

Menu DVB-Liste prog. Tableau édition prog.

N0.	Nom de prog.	Fav.	Dépl	Sup
17	Chaîne 1			
18	Chaîne 2			
19	Chaîne 3			
20	Chaîne 4			
21	Chaîne 5			
22	Chaîne 6			

← ↑ → ↓ :Select ▶ :Confirm Exit:Save&Exit

A partir de cette liste vous pouvez choisir vos chaînes favorites, changer l'emplacement d'une chaîne ou bien supprimer une chaîne. Pour ces trois dernières actions il suffit d'aller dans la case adéquate et appuyez sur « **enter** » :

Exemple : déplacer la chaîne 1 du numéro 17 « placement actuel » au numéro 21.

Aller dans la case de la colonne « **dépl** » et la ligne « 17 » et appuyez sur « **enter** », vous restez dans la même colonne et descendre avec les touches ◀ ▶ jusqu'à la ligne « 21 ».

Pour mettre une chaîne dans une liste des favoris il suffit d'aller dans la case de la chaîne souhaitée colonne « **Fav** » et appuyez sur la touche « **enter** » ensuite sur la touche « **exit** ». Si vous désirez regarder que les chaînes favorites appuyez sur la touche « **favorite** » pour mettre en « **ON** ».

Pour supprimer une chaîne, allez dans la case de la chaîne que vous voulez supprimer colonne « **sup** » et appuyez sur « **enter** » et sortir en appuyant sur la touche « **exit** » la chaîne sera automatiquement supprimée.

CONFIGURATION DU SYSTEME

Appuyez sur la touche « **Setup** » et puis sélectionnez « **config.sys** ». Appuyez sur « **Setup** » une nouvelle fois pour quitter le menu.



Dans le sous-menu, appuyez sur “ ◀ ▶ ” pour sélectionner l'option désirée puis sur la touche « **enter** » pour confirmer.

Vous pouvez configurer le système selon vos préférences. Soyez cependant attentif aux éléments suivants :

1. Vous pouvez choisir la langue de l'affichage d'écran de tous les menus.
2. Changer le type d'affichage : 4/3 ou bien 16/9.
3. → Changer Le mot de passe, par défaut le mot de passe est **8888**.
→ Défaut : quand vous utilisez cette fonction le lecteur s'initialise à la configuration faite à l'usine
4. Utilisez la touche  pour sortir du menu configuration système.

Note : Pour naviguer dans les options ci-dessus utilisez les touches ▼ ▲ . Pour confirmer votre choix utilisez toujours la touche « **enter** ».

CONFIGURATION DU SYSTEME

Appuyez sur la touche « **Setup** » pour afficher le menu principal. Appuyez sur « **Setup** » une nouvelle fois pour quitter le menu.

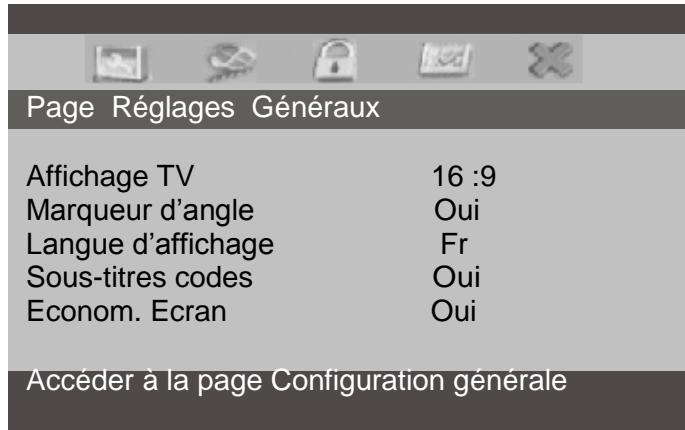

Dans le sous-menu, appuyez sur “ ▲▼ ” pour sélectionner l'option désirée puis sur la touche « **Enter** » pour confirmer

Vous pouvez configurer le système selon vos préférences. Soyez cependant attentif aux éléments suivants :

1. Certaines fonctions telles que « **Indicateur d'angle** » ou bien « **contrôle parental** » peuvent ne pas être disponibles en fonction du disque.
2. Fonctions « **Dernière mémorisation** » uniquement pour **ENTRÉE/SORTIE AV**.
3. Le mot de passe par défaut défini en usine est **8888**.
4. Le menu Page de préférences est activé uniquement lorsque aucun disque n'est chargé ou que le lecteur de disque est ouvert.
5. La langue Audio et des Sous-titres ne sont sélectionnables que sur les disques proposant plusieurs langues.

SPECIFICATIONS TECHNIQUES

Disques compatibles : DVD+R/RW, DVD-R/RW, CD-DA, CD-R/RW, MP3, JPEG, MPEG4, VCD2.0, Xvid

Système de signal : PAL/NTSC

Taille de l'écran : 9 pouces

Réponse de fréquence : 20 Hz à 20 KHz

Sortie vidéo : 1 Vp-p/75 Ohm non équilibrée

Sortie audio : 1,4 Vrms (1 kHz, 0 dB)

S/N Audio : supérieure à 75 dB

USB : prise en charge de USB 1.1

Laser : laser semi-conducteur, Longueur d'ondes : 650 nm

Source d'alimentation : DC 9-12V

Consommation < 10 W

Température de fonctionnement : 0~45°C

Poids : 0,9 kg

Dimensions (L x P x H) : 260x 182 x 37.5mm

Type de batterie : Li-Polymères

UTILISATION DE LA BATTERIE

L'appareil utilise une batterie Li-polymères à longue durée de vie pour son alimentation portable. La batterie ne possède pas d'« effet mémoire » et peut donc être rechargée en toute sécurité, quelle soit entièrement ou partiellement déchargée. La batterie est entièrement chargée en moins de 6 heures et son autonomie est d'environ 2 heures.

La batterie ne peut être rechargée que lorsque l'appareil est hors tension et reste branché à l'alimentation secteur. Le voyant rouge s'allume et passe au jaune lorsque la batterie est rechargée.

1. La température de fonctionnement normale est de 0°C à ~45°C ;
2. Débranchez toujours l'alimentation secteur lorsque l'appareil n'est pas utilisé
3. L'appareil chauffe pendant la lecture; cela est normal, mais il est préférable d'éviter une lecture très prolongée et sans surveillance.
4. Évitez de cogner l'appareil contre d'autres objets et éloignez-le des sources de chaleur et des zones humides.

DEPANNAGE

PROBLÈME	SOLUTION
Absence de son ou son déformé	Assurez-vous que l'appareil est correctement branché. Assurez-vous que les câbles sont raccordés correctement aux prises appropriées.
Impossible de passer les avant-propos du film	Vous ne pouvez pas passer le générique et les avertissements affichés au début du film car le disque est programmé pour empêcher cette action.
L'icône  apparaît à l'écran	La fonction ou l'action ne peut être réalisée actuellement car : <ol style="list-style-type: none"> 1. le logiciel du disque ne le permet pas. 2. le logiciel du disque ne prend pas en charge la fonction (par ex. les angles) 3. la fonction n'est pas disponible actuellement. 4. vous avez demandé un titre ou un numéro de chapitre inexistant.
L'image est déformée	Le disque est peut-être endommagé. Essayez d'utiliser un autre disque ; Il est normal qu'une certaine déformation se produise en mode avance rapide ou retour rapide.
Impossible d'exécuter la fonction avance rapide ou retour rapide	Certains disques possèdent des sections qui interdisent le balayage rapide ou le saut de chapitre ; Il est impossible de sauter les avertissements et le générique de début de film. Cette partie du film est souvent programmée de sorte à empêcher qu'elle ne soit sautée.

Ce produit est en constante amélioration ; les modifications des fonctions et spécifications ne feront l'objet d'aucun avis préalable.

GARANTIE ET SAV

CHAMP D'APPLICATION DE LA GARANTIE

La garantie fournisseur D-Jix est valable pour un usage normal de l'appareil tel qu'il est défini dans le cadre de la notice d'utilisation.

Sont exclues de cette garantie, les détériorations dues à une cause étrangère à l'appareil. En particulier, la garantie ne s'applique pas si l'appareil a été endommagé à la suite d'un choc ou d'une chute, d'une fausse manœuvre, d'un branchement non conforme aux instructions mentionnées dans la notice, d'une protection insuffisante contre la chaleur, l'humidité ou le gel.

La garantie s'étend uniquement à la France métropolitaine.

PROCEDURES POUR CONTACTER LE S.A.V

Avant de rendre l'appareil au magasin, il est impératif de nous contacter afin d'être sûr que vous avez une panne.

- Munissez vous de votre appareil.
- Vous disposez une ligne client : **01 48 63 59 25** ou site internet : **www.djix.fr**