

HITACHI

Inspire the Next

1

5™



Moniteur HDTV Director's Series®

Écran À Cristaux Liquides Ultra Thin 1.5 po. (38 mm)

1920 x 1080p 120Hz, PictureMaster™ VI avec Reel 120

(1) Entrée HDMI™ (V.1.3 avec Deep Color, CEC), (1) Entrée RGB D-sub 15 avec audio

GUIDE D'UTILISATION

Modèles

UT37X902

UT42X902

UT47X902

Veuillez lire ce guide d'utilisation.

Veuillez conserver ce guide pour référence ultérieure.

Écrivez le numéro de série de votre moniteur pour la future référence.

Numéro de série _____

Ce numéro de série est situé du côté arrière et bon du moniteur.

Pour toute question relative à ce produit, veuillez appeler 800-Hitachi.

HDTV
MONITOR

HDMI™
HIGH-DEFINITION MULTIMEDIA INTERFACE

TABLE DES MATIÈRES

MISES EN GARDE IMPORTANTES	02
INTRODUCTION.....	04
À propos de ce guide.....	04
Crédits des marques de commerce	04
Logiciel.....	04
Caractéristiques	04
PRÉCAUTIONS DE SÉCURITÉ	05
Explication des symboles	05
Nettoyage et entretien	08
Installation de l'unité principale	09
Mesures anti-culbutage	09
Notification de sûreté d'enfant	10
Guide d' Installation pour le dispositif de fixation murale.....	11
Guide d' Installation pour le meuble de sol	12
GUIDE DE DÉMARRAGE RAPIDE	13
1. Accessoires fournis et Optionnelles.....	13
2. Raccordements	13
3. Insérer les piles dans la télécommande	14
4. Mettre l'appareil sous tension	14
5. Sélection de la langue	14
NOMS DES COMPOSANTS	15
Unité principale	15
Télécommande.....	16
PRÉPARATION	17
Installation des piles de la télécommande	17
Manipulation de la télécommande.....	17
Précautions à observer lors du déplacement de l'unité principale.....	17
BRANCHEMENTS	18
1. Branchez le cordon d'alimentation dans le panneau arrière.....	18
2. Branchez votre équipement externe dans l'appareil	18
Branchement d'un équipement dotés d'une sortie HDMI ou DVI	18
Branchement d'un équipement dotés d'une sortie Composite	19
Branchement d'un ordinateur.....	20
3. Attachez le coussinet, fixez avec des brides et fermez le couvercle de la borne	20
4. Branchez la fiche d'alimentation dans la prise murale.....	21
FONCTIONNEMENT DE BASE	22
Activation et désactivation de l'alimentation (on/off)	22

Volume haut/bas.....	23
Sourdine	23
Commutation de l'entrée à HDMI et RGB.....	24
Écran d'affichage du signal d'entrée.....	24
FONCTIONNEMENT DES RÉGLAGES.....	25
Comment utiliser la télécommande pour contrôler votre équipement externe.....	25
Comment utiliser les boutons Macro	29
Comment utiliser la fonction de capturer des codes d'autres télécommandes	30
Codes pour la télécommande	31
Comment utiliser le système des menus à l'écran ...	33
Sélection de la langue	33
Liste du menu principal.....	34
Visionnement d'images provenant d'un entrée HDMI/Composite	35
Réglage de l'image.....	35
Réduction du bruit parasite	37
Uniformisation de l'image en mouvement	38
Réglages avancés.....	39
Visionnement d'images provenant d'un ordinateur... ..	40
Réglage de l'image.....	40
Réglages avancés.....	41
FONCTIONS.....	42
Commutation de la Rapport H/L de l'affichage	42
Entrée d'un signal HDMI/Composite	42
Rapport H/L de l'affichage	42
Réglage de la position	43
Entrée d'un signal RGB.....	43
Rapport H/L de l'affichage	43
Mode d'économie d'énergie.....	44
Lorsqu'un signal HDMI/Composite est sélectionné	44
Lorsqu'un signal RGB est sélectionné	44
DÉPANNAGE	45
À propos du panneau ACL.....	45
Lorsque les messages suivants apparaissent à l'écran	45
Symptômes et liste de vérification	45
SPÉCIFICATIONS DU PRODUIT.....	48
Entrée du signal	50
Liste des signaux recommandés	51
Dimensions	52
INFORMATION DE SERVICE.....	55
LIMITED WARRANTY	56
CONTRAT DE LICENCE D'UTILISATION POUR LE LOGICIEL HITACHI	57

Mises en garde importantes

ÉLÉMENTS DE SÉCURITÉ QUE VOUS DEVEZ CONNAÎTRE CONCERNANT VOTRE MONITEUR ACL HITACHI

Notre réputation repose sur la qualité, le rendement et la facilité d'entretien des Moniteurs ACL Hitachi.

Nous accordons beaucoup d'importance à l'aspect sécuritaire lors de la conception de ces appareils. Pour vous aider à les faire fonctionner comme il se doit, cette section illustre des conseils de sécurité qui vous seront utiles. Veuillez les lire attentivement et les appliquer comme il se doit pour obtenir le fonctionnement adéquat de votre Moniteur ACL Hitachi.

Ne tardez pas à remplir votre carte de garantie et à l'envoyer par la poste à Hitachi. Cela permettra à Hitachi de vous aviser rapidement dans le cas peu probable que des problèmes relatifs à la sécurité soient identifiés pour le modèle de votre appareil. Respectez toutes les mises en garde et directives indiquées sur ce Moniteur ACL.



Le symbole représentant une flèche en forme d'éclair dans un triangle équilatéral sert à avertir l'utilisateur de la présence, à l'intérieur de l'appareil, d'un «courant électrique» suffisamment important pour provoquer un choc électrique.

Le point d'exclamation placé dans un triangle équilatéral sert à aviser l'utilisateur de la présence d'importantes instructions relatives à l'utilisation et l'entretien (dépannage) dans le document qui accompagne l'appareil.

VEUILLEZ LIRE CES DIRECTIVES AVANT D'UTILISER L'APPAREIL

Respectez toutes les mises en garde et directives indiquées sur ce Moniteur ACL.

1. Lisez toutes ces directives.
2. Conservez ces directives.
3. Portez attention à toutes les mises en garde.
4. Suivez toutes les directives.
5. N'utilisez pas le Moniteur ACL à proximité d'une source d'eau.
6. Nettoyez uniquement à l'aide d'un chiffon sec.
7. N'obstruez aucune ouverture d'aération. Installez conformément aux directives du fabricant.
8. N'installez pas l'appareil près d'une source de chaleur, tel un radiateur, générateur d'air chaud, cuisinière ou autres dispositifs (y compris les amplificateurs) générant de la chaleur.
9. Ce Moniteur ACL est muni d'une fiche polarisée pour courant alternatif (fiche avec une tige plus large que l'autre). Cette fiche ne pourra être insérée que dans un seul sens dans la prise de courant. S'il est impossible d'enfoncer entièrement la fiche, essayez dans l'autre sens. S'il s'avère toujours impossible d'insérer la fiche, demandez à un technicien de remplacer la prise désuète. Ne détruisez pas le dispositif de sécurité de la prise polarisée.
10. Évitez que des objets soient placés sur le cordon d'alimentation ou qu'ils n'écrasent ce dernier. Ne placez pas le moniteur dans un endroit où le cordon d'alimentation serait sujet à des passages fréquents ou exagérés.
11. Utilisez uniquement des accessoires ou composants recommandés par le fabricant.
12. Utilisez uniquement avec le chariot, meuble, trépied, support ou table spécifié par le fabricant ou vendu avec l'appareil. Lorsque le moniteur est installé sur un chariot, vous devez le déplacer avec précaution. Les arrêts brusques, la force excessive et les surfaces inégales risquent de faire basculer le moniteur et le chariot.
13. Lors d'un orage ou lorsqu'il n'est pas utilisé pendant une longue période de temps, débranchez le cordon d'alimentation de la prise murale.
14. Confiez tout dépannage à un technicien qualifié. Le



service est requis lorsque l'appareil a subi un dommage tel le bris du cordon d'alimentation ou de la fiche, le déversement de liquide ou l'insertion d'objets à l'intérieur de l'appareil, l'exposition à la pluie ou à l'humidité, le mal fonctionnement ou si l'appareil a été échappé.

15. Nos téléviseurs et moniteurs sont conçus pour se conformer aux normes de sécurité en matière de stabilité. N'utilisez pas de force excessive sur l'avant ou le dessus du boîtier, cela pourrait le faire basculer et entraîner des blessures corporelles ou le bris de l'appareil.

16. Lors de l'installation d'un support ou de tablettes murales, suivez toutes les directives du fabricant.

17. L'antenne extérieure ne doit pas être installée à proximité de lignes aériennes de transport d'énergie, ni dispositifs d'éclairage, ni autres circuits d'énergie électrique.

18. Si une antenne extérieure est reliée au téléviseur et moniteur, assurez-vous que celle-ci est mise à la terre de façon à assurer une protection contre les pointes de tension et les charges électrostatiques. L'article 54 de l'ACNOR fournit tous les renseignements relatifs à la mise à la terre du mât et de la structure, la mise à la terre de la descente d'antenne au paratonnerre de l'antenne, le calibre des conducteurs de la mise à la terre, l'emplacement du paratonnerre de l'antenne, le branchement aux électrodes de terre et les caractéristiques de celles-ci.

REMARQUE

Remarque destinée à l'installateur du système de câblodistribution : Cet aide-mémoire a pour but d'attirer l'attention de l'installateur du système de câblodistribution sur l'article 54-900 de l'ACNOR qui émet des recommandations sur la mise à la terre d'appareillage récepteur et d'appareillage émetteur, où il est notamment spécifié que le câble de mise à la terre doit être raccordé au système de mise à la terre du bâtiment, le plus près possible de la jonction d'entrée du câble.

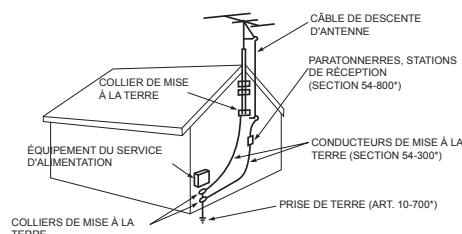

Mises en garde importantes (suite)

Mise en garde



- Afin d'éviter les risques d'incendie ou de choc électrique, ne pas exposer ce téléviseur à l'eau ou l'humidité.
- Le téléviseur ne doit pas être exposé aux fuites d'eau ou aux éclaboussures et aucun objet rempli de liquide, tel un vase, ne doit être placé sur le téléviseur.
- Cet appareil doit être raccordé à une prise principale dotée d'une connexion de mise à la terre protectrice.
- La prise principale est utilisée comme le dispositif de débranchement et restera aisément fonctionnelle.

Si se produisent des problèmes pendant l'installation ou l'opération du produit, avant d'appeler support technique ou techniciens de service, s'il vous plaît lisez la section de "DÉPANNAGE" (45 ~ 47) pour déterminer les symptômes.

Si se produisent des problèmes sérieux (comme fumée ou un parfum anormal de l'unité), éteignez l'interrupteur principal, déconnectez le câble d'alimentation, et donc, contactez à 800-HITACHI immédiatement.

Avis



Ce produit contient du plomb et une ou plusieurs lampes au mercure non-remplaçables. Ne le jetez pas aux ordures. Recyclez ou disposez-en conformément aux lois applicables. Pour de l'information sur le recyclage ou pour disposer de ce produit, contactez l'agence gouvernementale locale ou visitez le www.eiae.org (US) ou www.epsc.ca (Can). Pour plus d'information appelez le 800-HITACHI.

Avis de la Commission fédérale des communications (FCC) des États-Unis

Cet appareil a subi des essais et il a été démontré qu'il est conforme aux limites pour un appareil numérique de Classe B, en vertu de la Partie 15 des règlements de la FCC. Ces limites sont établies pour procurer une protection raisonnable contre le brouillage nuisible dans une installation résidentielle. Cet appareil génère, utilise et peut transmettre par rayonnement une énergie radiofréquence. Par conséquent, s'il n'est pas installé et utilisé conformément aux directives, l'appareil peut causer un brouillage nuisible aux communications radio. Toutefois, il n'existe aucune garantie que le brouillage ne se produira pas dans une installation particulière. Si cet appareil ne cause pas de brouillage nuisible à la réception radio ou de télévision, lequel peut être déterminé en alternant la mise sous tension et hors tension de l'appareil, l'utilisateur est encouragé à tenter de mettre fin au brouillage en utilisant l'une ou plusieurs des mesures suivantes :

- Si le Moniteur est relié à un décodeur de TV (Set Top Box), réorienter ou relocaliser l'antenne de réception.
- Augmenter la distance entre l'appareil et le récepteur.
- Brancher l'appareil dans une prise murale sur un circuit différent de celui auquel est branché le récepteur.
- Consulter le détaillant ou un technicien qualifié en radio/télévision.:

Renseignements relatifs au FCC

Cet appareil est conforme à la partie 15 des règlements du FCC. Le fonctionnement est sujet aux deux conditions suivantes (1) Cet appareil ne doit pas causer des interférences nuisibles et (2) Cet appareil doit accepter toutes les interférences captées, y compris les interférences qui peuvent nuire au fonctionnement. Pour des questions sur cette déclaration, faveu de contacter à :

Hitachi Home Electronics (America), Inc.
900 Hitachi Way
Chula Vista, CA 91914-3556
Tel. 800-448-2244 (800-HITACHI)
ATTN: Customer Relations

Modifications

La FCC exige que l'utilisateur soit avisé que tout changement ou modification apporté à cet appareil qui n'est pas expressément approuvé par Hitachi Home Electronics (America), Inc. peut annuler la garantie de l'utilisateur.

Câbles

Les raccordements à cet appareil doivent être effectués à l'aide de câbles blindés avec des boîtiers connecteurs métalliques RFI/EMI pour maintenir la conformité aux règles et règlements de la FCC.

Tous les câbles fournis avec le système doivent être remplacés avec des câbles identiques afin d'assurer la conformité aux règles de la FCC. Commandez les câbles de rechange auprès de Hitachi.

RENSEIGNEMENTS RÉGLEMENTAIRES DE L'ORGANISME INDUSTRIE CANADA

Cet appareil numérique de la classe B est conforme à la norme NMB-003 du Canada.

INTRODUCTION

Nous vous remercions d'avoir acheté ce 1.5 moniteur ACL de Hitachi. Nous espérons que vous apprécierez le rendement exceptionnel de cet appareil.

Ce moniteur ACL a été conçu de façon à satisfaire aux normes internationales. Toutefois, il pourrait causer des blessures corporelles ou des dommages matériels s'il est manipulé inadéquatement. Afin de prévenir le danger potentiel et obtenir le rendement maximal de votre appareil, veuillez observer les directives suivantes lors de l'installation, du fonctionnement et du nettoyage du téléviseur.

Veuillez conserver ce guide pour référence ultérieure et inscrire le numéro de série de votre moniteur dans l'espace fourni à cet effet sur la page couverture de ce manuel.

À propos de ce guide

- L'information contenue dans ce guide peut être modifiée sans préavis.
- Ce guide a été rédigé avec le plus grand soin. Si vous avez des commentaires ou des questions concernant ce guide, veuillez contacter votre détaillant local ou notre centre de service à la clientèle.
- Avant d'utiliser cet appareil, veuillez vous assurer de comprendre entièrement les préalables tels que les caractéristiques techniques ou les contraintes liées au matériel et au logiciel. Nous ne sommes pas responsables des pertes, dommages ou blessures résultant d'une mauvaise utilisation et n'assumons aucune responsabilité relative à ces derniers.
- La reproduction, copie, utilisation, modification ou transmission en son tout ou en partie de ce guide est interdite, à moins d'autorisation écrite préalable.
- Tous les autres noms de produits et d'entreprises utilisés dans ce guide sont des marques de commerce ou des marques de commerce déposées de leurs propriétaires respectifs.

Crédits des marques de commerce

- VGA et XGA sont des marques de commerce de International Business Machines Corporation.
- VESA est une marque de commerce déposée de Video Electronics Standard Association.
- HDMI, le logo HDMI et l'indication High-Definition Multimedia Interface sont des marques de commerce ou des marques de commerce déposées de HDMI Licensing LLC.
- Même si aucune mention particulière n'a été émise sur les marques de commerce de l'entreprise ou du produit, les marques de commerce ont été totalement respectées.

Logiciel

Il est illégal de modifier, décompiler, désassembler, décrypter, ou autrement inverser l'ingénierie de ce produit.

Caractéristiques



- Moniteur ACL ultra mince – épaisseur maximale de 35 à 36 mm.
- Grand écran ACL à haute définition.
- Bénéficie de l'affichage haute résolution. 1920 (H) x 1080 (V) pixels)
- Processeur de signaux numérique amélioré.
- Son de haute qualité avec des tonalités graves dynamiques, profondes et riches.
- Accepte un appareil d'entrée numérique avec borne HDMI.
- Profitez des images de votre ordinateur avec un grand écran ACL à haute définition.
- Système de menus à l'écran faciles à utiliser et contrôlables depuis la télécommande.
- Faible consommation d'énergie avec fonction d'économie d'énergie.



PRÉCAUTIONS DE SÉCURITÉ

Pour votre sécurité, veuillez lire toutes les précautions de sécurité avant d'utiliser cet appareil. L'utilisation inappropriée pourrait causer des blessures corporelles graves et des dommages à votre propriété ou à votre produit.

Explication des symboles

Les éléments suivants sont les symboles utilisés dans ce guide et apposés sur l'appareil. Veuillez assimiler totalement la signification de ces symboles avant de lire les instructions contenues dans cette section.

 MISE EN GARDE	Ne jamais ignorer ces instructions. Il y a présence de risques de blessures graves ou mortelles pour l'utilisateur.
 ATTENTION	Ne pas ignorer les instructions. Il y a présence de risques de blessures corporelles et de dommages matériels.

Autres symboles	
	Ce triangle doté d'une illustration a pour but d'alerter les utilisateurs de la présence de risques d'incendie, d'explosion, ou de températures élevées si le produit est manipulé inadéquatement. Chaque illustration contenue dans un triangle précise le contenu en détail. (Le triangle illustré à gauche constitue un exemple.)
	Un cercle doté d'une ligne diagonale et d'une illustration indique une action interdite (l'illustration à gauche signifie que le démontage est interdit).
	Ce symbole indique une action obligatoire. Le contenu est clairement identifié dans l'illustration ou adjacent à cette dernière (l'illustration à gauche signifie que la prise d'alimentation doit être débranchée de la prise murale).

 MISE EN GARDE	
Il y a présence de risques d'incendie, de décharge électrique ou de blessures graves	
<p>■ Si des problèmes graves surviennent, débranchez immédiatement le cordon d'alimentation. Des problèmes graves tels :</p> <ul style="list-style-type: none"> • De la fumée, une odeur ou un bruit anormal émanant de l'appareil. • Aucune image, aucun son ou une image déformée sur l'écran. • Matières étrangères (comme de l'eau, des métaux, etc.) dans l'appareil. Ne continuez pas à utiliser cet appareil en présence de ces conditions anormales. Mettez l'appareil hors tension, débranchez le cordon d'alimentation et contactez immédiatement à 800-HITACHI. <p>Pour votre sécurité, ne tentez jamais de réparer l'appareil par vous-même.</p>	 Débranchez le cordon d'alimentation de la prise murale.
<p>■ Ne jamais permettre à des liquides ou à des matières étrangères (comme des métaux ou des articles inflammables) d'entrer dans l'appareil.</p> <ul style="list-style-type: none"> • Si cela se produit, mettez l'appareil hors tension, débranchez le cordon d'alimentation et contactez immédiatement à 800-HITACHI. • Observez une attention particulière lorsque de jeunes enfants sont à proximité de l'appareil. 	
<p>■ Ne pas retirer le couvercle ou modifier l'appareil.</p> <ul style="list-style-type: none"> • Des composants à haute tension sont présents à l'intérieur de l'appareil. Le retrait du couvercle peut vous exposer à une décharge électrique de haute tension et à d'autres conditions dangereuses. • Contactez à 800-HITACHI pour effectuer des éléments de dépannage comme l'inspection, le réglage ou la réparation. 	  Ne pas démonter.

PRÉCAUTIONS DE SÉCURITÉ (suite)



MISE EN GARDE

Il y a présence de risques d'incendie, de décharge électrique ou de blessures graves

■ **Installer l'appareil dans un endroit approprié, où il ne présente aucun danger pour les personnes.**

- Si vous heurtez les bords de l'appareil, vous pouvez vous blesser.



■ **Ne jamais poser d'objets sur le dessus de l'appareil.**

Des objets comme

- Des contenants de liquide (vase, aquarium, pot de fleurs, produit de beauté ou médicament liquide).
- Si de l'eau ou du liquide est déversé dans l'appareil, un court-circuit peut se produire et entraîner un incendie ou une décharge électrique. Si cela se produit, mettez l'appareil hors tension, débranchez le cordon d'alimentation et contactez immédiatement à 800-HITACHI.
- Ne placez aucun objet lourd sur le dessus de l'appareil.
- Ne grimpez pas ou ne vous suspendez pas à l'appareil.
- Empêchez vos animaux d'atteindre le dessus de l'appareil.



■ **Ne pas installer l'appareil à un endroit inadéquat.**

- Cela pourrait entraîner un mauvais fonctionnement ou dans des cas extrêmes un danger de décharge électrique. Les endroits à haute teneur en humidité, comme les salles de bain, à proximité de fenêtres, ou à l'extérieur où de la pluie, de la neige ou d'autres conditions climatiques peuvent survenir, devraient être évités. Veuillez aussi éviter d'installer l'appareil à un endroit où des vapeurs provenant de sources chaudes pourraient entrer en contact avec ce dernier.



■ **Débrancher l'appareil en présence d'un orage.**

- Afin de réduire le risque de décharge électrique, ne touchez pas à l'appareil en présence d'éclairs.



Débrancher le cordon d'alimentation de la prise murale.

■ **Ne rien effectuer qui pourrait endommager le cordon électrique.**

- N'endommagez pas, ne modifiez pas, ne torsadez pas, ne pliez pas, ne chauffez pas et ne tirez pas de façon excessive sur le cordon d'alimentation.
- Ne posez pas d'objets lourds (y compris l'appareil comme tel) sur le cordon d'alimentation.
- Si le cordon d'alimentation est endommagé, contactez votre détaillant pour un dépannage ou un retour.



■ **Utiliser uniquement avec la tension d'alimentation précisée.**

- Afin de prévenir le risque d'incendie et de décharge électrique, faites fonctionner l'appareil uniquement avec la tension d'alimentation indiquée sur l'appareil.



■ **Éviter d'échapper l'appareil et tout impact qui pourrait l'endommager.**

- Soyez très prudent lors de la manutention de l'appareil
- Aucun verre de protection ne recouvre la surface du panneau ACL. Par conséquent, n'appuyez pas sur la surface du panneau avec vos doigts ou vos mains. De plus, ne frappez aucun objet contre le moniteur. Ces agissements pourraient endommager les cellules ACL ou la surface du panneau et entraîner la défaillance de l'appareil ou des blessures corporelles.
- Advenant que vous laissiez par mégarde tomber l'appareil ou que le meuble soit endommagé, débranchez le cordon d'alimentation et contactez immédiatement à 800-HITACHI.
- L'utilisation de cet appareil en présence des conditions énumérées ci-dessus peut entraîner un incendie ou une décharge électrique.



■ **Enlever régulièrement la poussière ou les métaux sur les lames de la fiche d'alimentation ou entourant celles-ci.**

- L'utilisation de cet appareil en présence des conditions énumérées ci-dessus peut entraîner un incendie ou une décharge électrique.
- Débranchez toujours le cordon d'alimentation d'abord avant de nettoyer les broches avec un chiffon propre.



■ **Ne pas installer l'appareil sur une surface instable.**













Évitez les surfaces instables telles :

- Une surface inclinée ou une tablette, une table, un meuble ou un chariot instable.
- En cas de chute de l'appareil, des blessures corporelles pourraient en résulter.



PRÉCAUTIONS DE SÉCURITÉ (suite)

ATTENTION

<p>■ Ne pas installer ni utiliser l'appareil dans un endroit poussiéreux.</p> <ul style="list-style-type: none"> • Cela pourrait entraîner le mauvais fonctionnement de l'appareil. 	
<p>■ Ne pas recouvrir ni obstruer les orifices d'aération de l'appareil. L'appareil surchaufferait et cela pourrait entraîner un incendie ou des dommages à l'appareil et diminuer sa durée de vie utile.</p> <ul style="list-style-type: none"> • Installez l'appareil conformément aux instructions contenues dans ce guide. • N'installez pas l'appareil avec le côté de l'orifice de ventilation vers le bas. • N'installez pas l'appareil sur du tapis ou un lit. • Ne recouvrez pas l'appareil avec des nappes, etc. 	
<p>■ S'assurer de mettre adéquatement le câble de garde à la terre.</p> <ul style="list-style-type: none"> • En particulier lorsque vous utilisez un adaptateur de cordon d'alimentation, assurez-vous de raccorder le câble de garde à la borne à la terre. Un raccordement inadéquat pourrait entraîner un incendie ou une décharge électrique. • Pour votre sécurité, assurez-vous de toujours débrancher le cordon d'alimentation avant de brancher ou de débrancher le câble de garde. 	 Raccorder le câble de garde.
<p>■ Observer les mesures anti-culbutage décrites dans ce guide.</p> <ul style="list-style-type: none"> • Si l'appareil bascule, il y a un risque de blessures corporelles possiblement mortelles. De plus, cela endommagerait sérieusement l'appareil. 	
<p>■ Ne pas installer l'appareil près de dispositifs médicaux.</p> <ul style="list-style-type: none"> • Afin de prévenir le mauvais fonctionnement de dispositifs médicaux, n'utilisez pas cet appareil et des dispositifs médicaux dans la même pièce. 	
<p>■ Ne pas placer un téléviseur à tube cathodique près des haut-parleurs du moniteur ACL.</p> <ul style="list-style-type: none"> • Cela pourrait causer la décoloration partielle ou diminuer la définition de l'image sur le téléviseur à tube cathodique. Veuillez l'installer à l'écart des haut-parleurs de l'appareil. 	
<p>■ Débrancher tous les câbles de raccordement externes et désactiver les mesures anti-culbutage avant de déplacer l'appareil.</p> <ul style="list-style-type: none"> • Autrement, cela pourrait entraîner un incendie, une décharge électrique ou des blessures corporelles. 	
<p>■ Brancher la fiche d'alimentation de façon sécuritaire.</p> <ul style="list-style-type: none"> • Un branchement inadéquat causera la surchauffe et potentiellement un incendie. • Ne touchez pas aux lames de la fiche lors de son branchement dans la prise murale. Cela pourrait causer une décharge électrique. • Si la fiche ne convient pas à la prise murale, contactez votre détaillant pour un remplacement. 	 
<p>■ Ne pas manipuler le cordon d'alimentation avec des mains trempées.</p> <ul style="list-style-type: none"> • Cela pourrait causer une décharge électrique. 	
<p>■ Ne pas tirer sur le cordon, mais plutôt sur la fiche, lors de son retrait de la prise murale.</p> <ul style="list-style-type: none"> • Cela pourrait endommager le cordon et entraîner un incendie ou une décharge électrique. • Agrippez la fiche et non le cordon lors du débranchement de l'appareil. 	
<p>■ Il faut débrancher le cordon d'alimentation lorsque le produit n'est pas utilisé pendant de longues périodes de temps.</p>	
<p>■ Manipuler les piles adéquatement.</p> <ul style="list-style-type: none"> • L'utilisation inappropriée ou inadéquate des piles peut causer de la corrosion ou une fuite, ce qui peut entraîner un incendie, des blessures corporelles ou des dommages matériels. • Utilisez uniquement les types de piles indiqués dans ce guide. • Ne remplacez pas les piles par des piles usées. • Installez les piles adéquatement en observant les indications de polarité (+ et -) sur le compartiment des piles. • N'éliminez pas les piles usées comme des déchets domestiques. Éliminez-les conformément aux règlements locaux. 	

PRÉCAUTIONS DE SÉCURITÉ (suite)

ATTENTION

■ Ne pas installer l'appareil dans des endroits où il pourrait être en présence de températures élevées.

Cela pourrait endommager le meuble ou les composants de l'appareil.

- N'installez pas l'appareil près de sources de chaleur comme des radiateurs, des grilles de cuisson, des cuisinières ou de tout autre appareil qui génère de la chaleur.
- Maintenez l'appareil à l'écart des rayons directs du soleil. Autrement, l'augmentation de la chaleur de l'appareil qui en résulterait pourrait causer un mauvais fonctionnement.



■ Conseils pour le visionnement.

- L'éclairage de la pièce dans laquelle l'appareil est utilisé doit être approprié. Les pièces trop claires ou trop sombres nuisent aux yeux.
- Prenez le temps de relaxer vos yeux occasionnellement.
- Lorsque vous visionnez le téléviseur, installez-vous à une distance de 3 à 7 fois la haute de l'écran. Cela correspond à la meilleure distance de visionnement pour protéger vos yeux de la fatigue oculaire.
- Réglez le volume à un niveau approprié, en particulier au cours de la soirée.

■ Transport du produit.

- Lorsque l'appareil doit être transporté en raison d'un déménagement ou d'un dépannage, utilisez la boîte et le matériel amortissant originaux de l'appareil.
- Transportez toujours l'appareil en position verticale, autrement cela pourrait endommager le verre ou détériorer les luminophores du panneau.
- Évitez d'étendre le produit vers le bas sur son visage ou en arrière.
- Évitez les vibrations. Si le produit "doit" être posé transportée sur son visage, soyez sûr de fournir le doux amortissant le matériel.



■ Maintenir les postes de radio éloignés de l'appareil lorsque ce dernier est utilisé.

L'appareil est conçu pour satisfaire aux normes des interférences électromagnétiques internationales afin de prévenir l'interférence radio. Toutefois, l'appareil peut générer des bruits parasites dans le poste de radio.

- Si des bruits parasites sont entendus dans le poste de radio, essayez les actions suivantes :
 - Modifiez la direction de l'antenne afin de ne plus capter de bruits parasites dans le poste de radio.
 - Maintenez le poste de radio éloigné de l'appareil.



■ Dispositifs de communication à infrarouge.

- Les dispositifs de communication à infrarouge tels les microphones ou les casques d'écoute sans fil peuvent ne pas fonctionner adéquatement à proximité du moniteur. Cela est dû à une défaillance de communication. Veuillez toutefois noter qu'il ne s'agit pas d'un mauvais fonctionnement.

■ Lors de l'élimination de l'appareil à la fin de sa durée de vie utile, il faut observer les règlements en vigueur dans le quartier résidentiel concerné.

- Pour plus d'information, contactez les autorités locales ou le détaillant où vous avez acheté le produit.

Nettoyage et entretien

Assurez-vous de débrancher le cordon d'alimentation de la prise murale avant de nettoyer l'appareil.

■ Comment nettoyer le panneau ACL de l'appareil.

- Essuyez le panneau avec un chiffon sec et non pelucheux afin de prévenir les dommages à la surface du panneau.
- N'utilisez pas un chiffon ou un produit chimique. Selon les ingrédients, ceux-ci pourraient causer la décoloration du panneau et des dommages à sa surface.
- Ne frottez pas avec un chiffon rugueux et ne frottez pas avec force. Cela peut endommager la surface du panneau.
- En cas de saleté grasseuse comme des traces de doigts, essuyez la surface du panneau avec un chiffon non pelucheux humecté avec une solution nettoyante neutre et diluée (diluiez une portion de détergent dans 100 portions d'eau), et passez ensuite un chiffon sec et doux.
- N'utilisez pas un nettoyant à pulvériser. Cela peut entraîner un mauvais fonctionnement de l'appareil.

■ Comment nettoyer le boîtier de l'appareil.

- Les éléments suivants peuvent causer le craquelage, la déformation et le pelage de la peinture.
 - N'essuyez pas le boîtier avec du benzène, des solvants ou des produits chimiques.
 - Ne pulvérisiez pas des solutions volatiles comme des insecticides sur le boîtier.
 - Empêchez le contact prolongé du boîtier avec des matières en plastique ou en caoutchouc.
- N'utilisez pas un chiffon chimique, un nettoyant ou de la cire. Selon les ingrédients, cela pourrait causer le craquelage et la déformation du boîtier. Utilisez un chiffon non pelucheux (p. ex. : un chiffon pour nettoyer les lunettes) pour nettoyer le boîtier et le panneau des commandes de l'appareil. En cas de poussière excessive, essuyez avec un chiffon doux humecté avec une solution nettoyante neutre et diluée et passez ensuite un chiffon doux et sec.
- N'utilisez jamais les nettoyants suivants. Ils pourraient causer le craquelage, la décoloration et des égratignures.
 - Les détergents acides ou alcalins, les détergents à base d'alcool, les nettoyants abrasifs, de la poudre de savon, de la cire à véhicule, des produits pour vitres, etc.

PRÉCAUTIONS DE SÉCURITÉ (suite)

Installation de l'unité principale

Lors de l'installation de l'unité principale, assurez-vous d'utiliser les éléments de fixation précisés afin d'obtenir un rendement maximal et de maintenir la sécurité.

Hitachi n'assume aucune responsabilité ni obligation pour les blessures corporelles ou dommages matériels causés par l'utilisation d'éléments de fixation autres que ceux précisés ou par une installation inadéquate.

En ce qui a trait aux directives d'utilisation, veuillez lire le guide d'utilisation de chaque élément de fixation : celui pour installation sur un bureau, meuble de sol, un mur ou un plafond.

Si vous utilisez les éléments de fixation pour le mur ou le plafond, contactez votre détaillant local et demandez un spécialiste de l'installation autorisé pour procéder à l'installation de votre dispositif de fixation. Ne tentez jamais d'installer le dispositif de fixation vous-même. Cela pourrait causer des blessures ou des dommages.

Veuillez allouer suffisamment d'espace autour de l'appareil afin d'éviter l'augmentation de la température interne.

Assurez-vous de ne pas obstruer les orifices d'aération.

N'installez pas l'appareil dans un espace restreint tel qu'à l'intérieur d'une armoire, d'un placard ou d'une boîte.

Laissez au moins 10 cm de libre de chaque côté de l'appareil et 30 cm de la portion supérieure de l'appareil jusqu'au plafond.

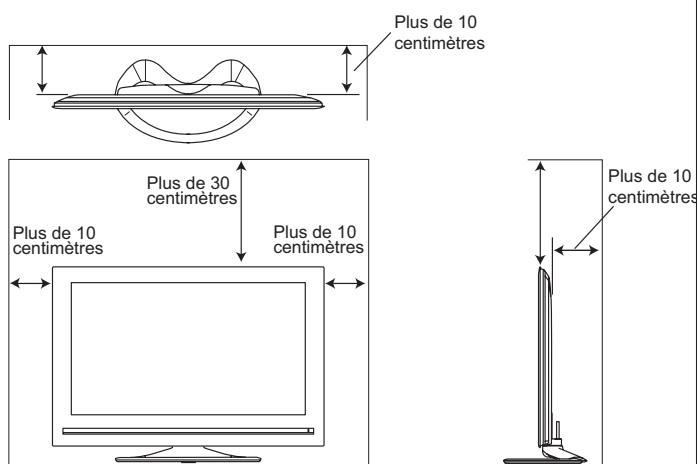

Mesures anti-culbutage

Installez dans un endroit stable et prenez les précautions de sécurité contre le culbutage.

Fixation à une table

1 Retirez le rivet de plastique.

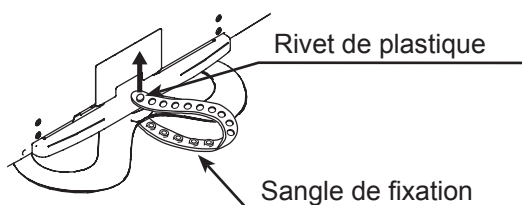

2 Attachez la sangle de fixation à une table à l'aide des vis à bois fournies (4 x 20).

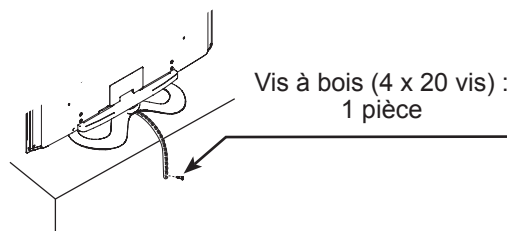

Fixation au plafond ou sur un mur ou meuble de sol

Utilisez l'élément de fixation précisé pour fixer l'appareil au plafond. Pour fixer l'appareil au mur, veuillez consulter le page (**11**). Pour meuble de sol, veuillez consulter le page (**12**).

REMARQUE

- Pour plus d'information concernant l'installation de l'appareil, veuillez composer **800-HITACHI**
- Veuillez installer l'appareil dans un endroit approprié, où personne ne risque de se heurter (par exemple avec les mains, la tête ou le visage, etc.) aux bords de l'appareil et entraîner des blessures corporelles.

SÉCURITÉ DES ENFANTS :

Comment et où vous utilisez votre écran plat fait toute la différence

Félicitations pour votre achat! Pendant que profitez de votre nouvel appareil, n'oubliez surtout pas ces conseils de sécurité :



LE PROBLÈME

- L'expérience de cinéma maison est une tendance à la hausse et les écrans plats de grande dimension sont des achats populaires. Toutefois, les écrans plats ne sont pas toujours soutenus par des meubles adéquats ni installés conformément aux recommandations du fabricant.
- Les écrans plats qui sont inadéquatement posés sur une commode, une bibliothèque, une tablette, un bureau, un haut-parleur, un coffre ou un chariot peuvent chuter et provoquer des blessures

HITACHI PREND LA SITUATION AU SÉRIEUX!

- L'industrie des produits électroniques s'engage à rendre le cinéma maison divertissant et sécuritaire.

LA SÉCURITÉ D'ABORD

- Une seule dimension NE convient PAS à tous les appareils. Observez les recommandations du fabricant pour une utilisation et une installation sécuritaires de votre écran plat.
- Lisez attentivement et assimilez toutes les directives ci-jointes pour une utilisation appropriée de ce produit.
- Ne laissez pas les enfants grimper sur les meubles ou téléviseurs et interdisez-leur de jouer avec ces derniers.
- Ne placez pas les écrans plats sur un meuble dont les tiroirs peuvent facilement être utilisés comme un escalier, telle une commode.
- N'oubliez pas que les enfants peuvent devenir excités pendant le visionnement d'une émission, particulièrement sur un écran plat « plus grand que nature ». Il faut s'assurer de poser ou d'installer l'écran à un endroit où il ne peut être poussé, tiré ou renversé.
- De plus, tous les cordons et câbles raccordés à l'écran plat doivent être disposés de façon à ce qu'ils ne puissent être tirés ou agrippés par des enfants curieux.



FIXATION MURALE: SI VOUS DÉCIDEZ DE FIXER VOTRE ÉCRAN PLAT AU MUR, VEILLENZ À TOUJOURS:

- Utiliser une fixation recommandée par le fabricant de l'écran et/ou homologuée par un laboratoire indépendant (comme UL, CSA, ETL).
- Observer toutes les directives fournies par les fabricants de l'écran et de la fixation murale.
- Contacter votre détaillant pour une installation professionnelle si vous avez des doutes sur votre capacité à installer votre écran plat de façon sécuritaire.
- Assurez-vous que le mur où vous montez l'affichage est approprié. Quelques bâtis de mur ne sont pas conçus pour être montés aux murs avec les goujons en acier ou la vieille construction de bloc de cendre. Si vous êtes incertain, entrez en contact avec un installateur professionnel.
- Bénéficier d'au moins deux personnes pour l'installation. Les écrans plats peuvent être lourds.

PRÉCAUTIONS DE SÉCURITÉ (suite)

Installation murale

1 Retirez le socle de table du Moniteur

À propos de l'installation

Cet appareil étant lourd, deux personnes sont requises pour le déplacer.

MISE EN GARDE

S'assurer que les vis sont fermement vissées. Le torque doit être de 1.8~3.0 N.m (18~30 kgf.cm).

ATTENTION

Il faut conserver les vis. Elles seront utilisées pour l'installation murale.

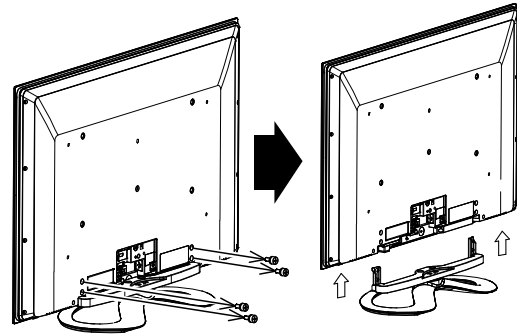

Veillez enlever les 4 vis et séparer le Moniteur de la base.

2 Installez les parenthèses de bâti de mur sur le moniteur à l'aide de 4 vis (des spécifications de vis sont montrées ci-dessous).

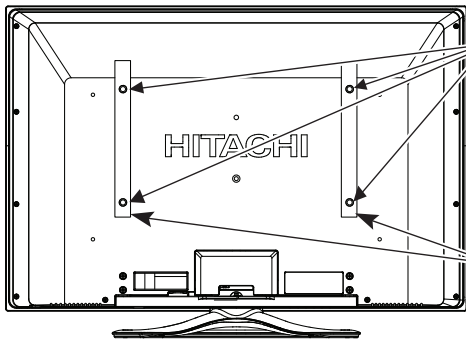

Trous de support de vis (utilisation de 4 places). Don't les vis plates originales de tête (a) qui vient dans le moniteur, pour le bâti Bracket de mur. La longueur n'est pas assez longue.

Parenthèses De Bâti De Mur

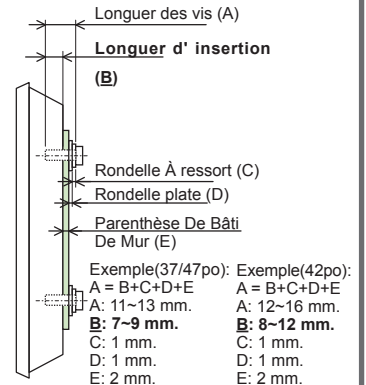

- Pour le bâti de mur ; veuillez se référer au manuel d'installation de l'unité de bâti de mur.
- Si l'épaisseur de parenthèse de bâti de mur est 1~3 millimètre les vis originales ont enlevé de la base de stand peuvent être employées pour l'installation de bâti de mur.

• Le type OIN M5 de vis de .Thread (le type métrique, n'emploient pas de type courant).

ATTENTION

La longueur d'insertion (b) des vis doit être dans 7~9 mm(37/47 po) ou 8~12 mm(42 po). Si la longueur est moins de 7mm(37/47 po) ou 8mm(42 po), le poids ne peut pas être maintenu. Si la longueur est plus de 9mm(37/47 po) ou 12mm(42 po), un espace est créé entre la parenthèse de bâti de mur et le moniteur. Cette longueur est très importante.

3 Bouts à considérer pour l'endroit du moniteur.

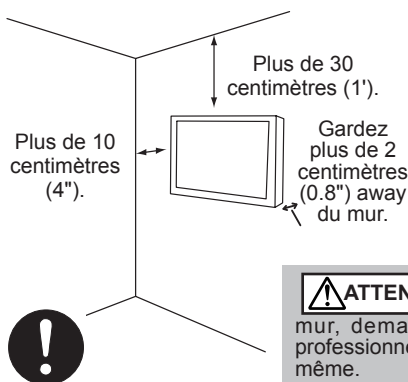

Ne bloquez pas les trous de ventilation. En outre gardez svp une distance de certain autour et veillez à ne pas obstruer la ventilation. Le blocage des trous de ventilation pourrait causer le feu ou le défaut.

ATTENTION

Si vous achetez l'unité de bâti de mur, demandez svp un installateur professionnel. N'installez pas par vous-même.

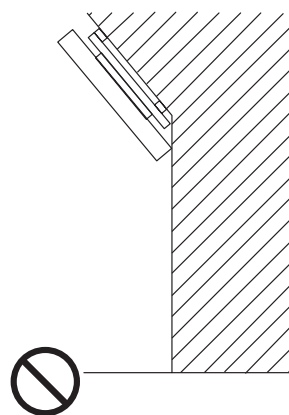

Cette unité ultra-mince comporte un système avancé de ventilation configuré pour l'installation verticale. Un technicien professionnel bien informé et expérimenté peut exécuter d'autres orientations de support ou d'installation (par exemple, horizontal, incliné) à condition que vous informiez spécifiquement le technicien des besoins spécialisés de la ventilation de l'unité. Appel 800-HITACHI pour l'information et les conseils additionnels.

ATTENTION

Bien que ce moniteur d'affichage à cristaux liquides puisse être installé en utilisant une variété du support brackets/devices, un tel démonté de mur de tiers du tiers brackets/devices examiné ou approuvé par Hitachi pour l'utilisation ou la compatibilité avec ce moniteur d'affichage à cristaux liquides. En conséquence, Hitachi n'accepte aucune responsabilité ou responsabilité pour n'importe quels dommages ou dégâts matériels résultant de l'utilisation d'un tel tiers brackets/devices. Hitachi conseille fortement que n'importe quelle installation de ce moniteur d'affichage à cristaux liquides employant le support brackets/devices de mur soit effectuée seulement par un technicien qualifié et expérimenté d'installation de télévision a accompli dont une évaluation complète :

- la force de poids-roulement et la stabilité du mur prévu montent la surface ; et
- la force de poids-roulement et la compatibilité du bâti prévu brackets/device de mur.

PRÉCAUTIONS DE SÉCURITÉ (suite)

Meuble de sol

1 Retirez le socle de table du Moniteur.

ATTENTION

Il faut conserver les vis. Elles seront utilisées pour l'installation du meuble de sol.

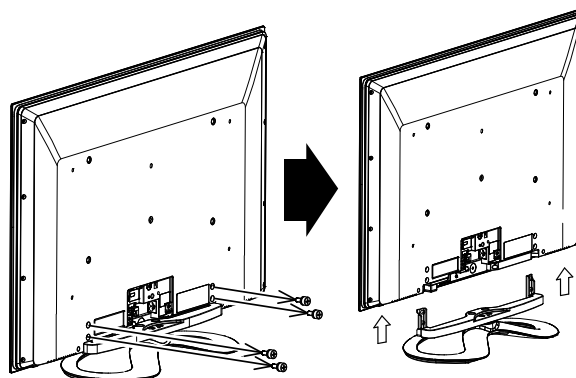

Veuillez enlever les 4 vis et séparer el Moniteur de la base.

2 Installez le Moniteur sur le meuble de sol.

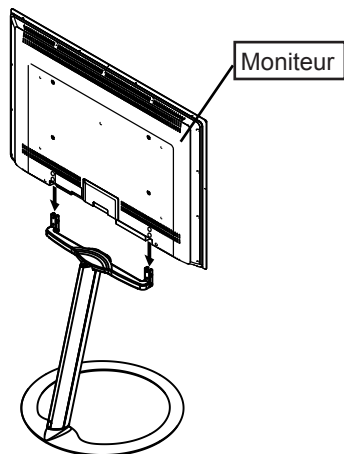

À propos de l'installation

Cet appareil étant lourd, deux personnes sont requises pour le déplacer.

- Pour L'Assemblée De Stand ; veuillez se référer au manuel d'installation du stand

3 Fixez le moniteur au meuble de sol à l'aide des 4 vis utilisées avec le socle de table.

ATTENTION

Ajuster la position du moniteur vers la gauche ou la droite selon les trous de vis. Si les trous de vis ne s'alignent pas, le moniteur peut être endommagé.

MISE EN GARDE

S'assurer que les vis sont fermement vissées.

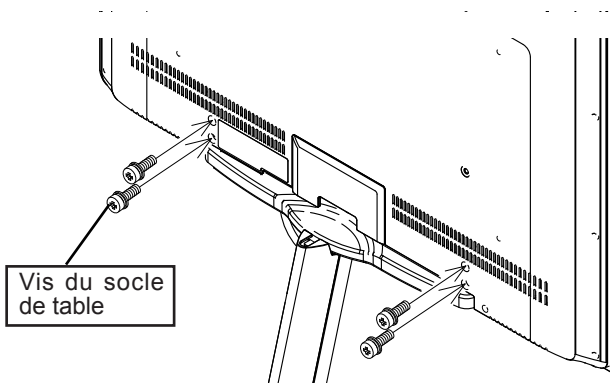

ATTENTION

Le moniteur de l'affichage à cristaux liquides sert stand avec de Hitachi plancher AS-LSZ0081 et AS-LSZ0082(UT 37 po). L'utilisation avec d'autres stands de plancher a pu causer l'instabilité et les dommages possibles.

GUIDE DE DÉMARRAGE RAPIDE

Pour plus d'information sur le raccordement et l'utilisation du moniteur, assurez-vous de lire toutes les instructions contenues dans ce guide d'utilisation.

1 Accessoires fournis et Optionnelles

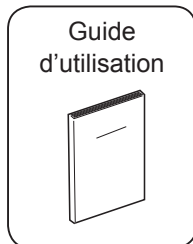

Guide d'utilisation



Télécommande/No de pièce HL02561

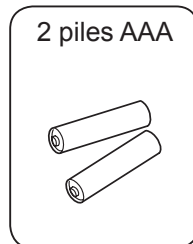

2 piles AAA

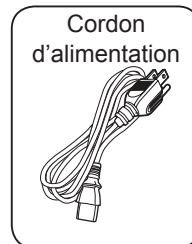

Cordon d'alimentation

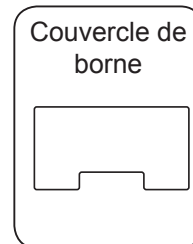

Couvercle de borne

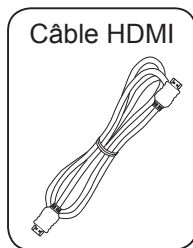

Câble HDMI

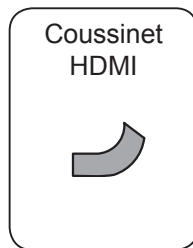

Coussinet HDMI

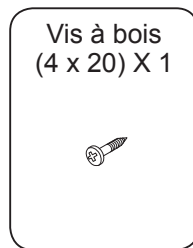

Vis à bois (4 x 20) X 1

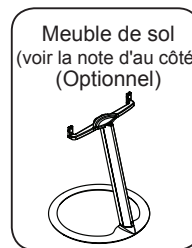

Meuble de sol (voir la note d'au côté) (Optionnel)

REMARQUE

Meuble de sol Optionnel
AS-LSZ0081(37 po noir)
AS-LSZ0082(37 po argent)

*Pour certains pays, le type de fiche d'alimentation fourni peut différer de celui illustré.

2 Raccordements 18~21

- 1 Raccordez le cordon d'alimentation au panneau arrière.

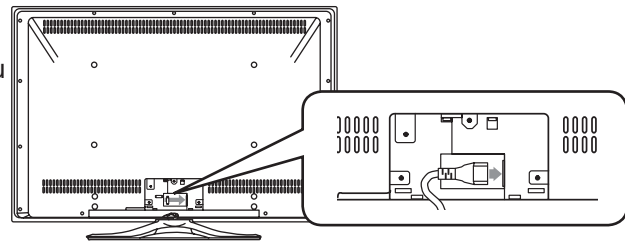

- 2 Raccordez avec l'équipement externe.

Exemple 1: Raccordement à un ordinateur.

Pour insérer 15 D-secondaires goupillez, inclinez le moniteur en avant et introduisez les bornes dans la vue. Deux personnes sont requises de tenir le moniteur et insérer 15 D-secondaires goupillez sans risque. Faites attention à ne pas endommager le panneau.

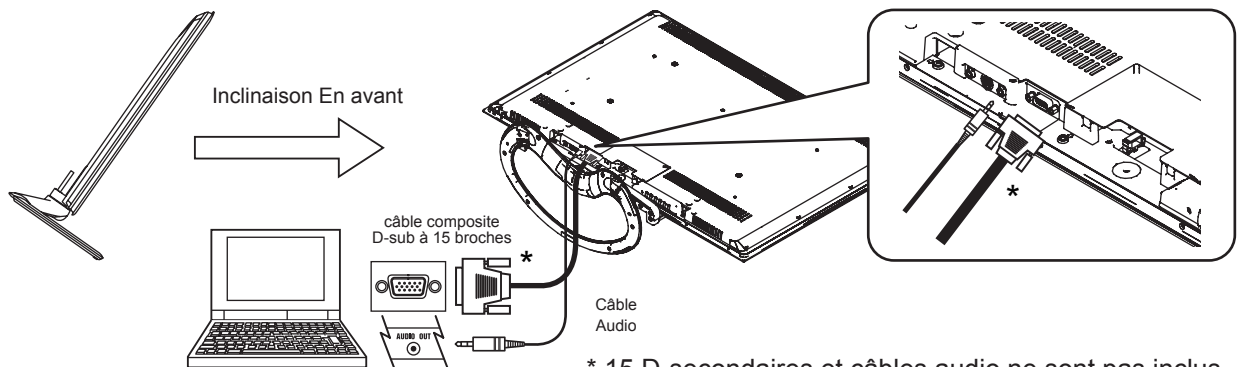

* 15 D-secondaires et câbles audio ne sont pas inclus.

Exemple 2: Raccordement à un lecteur DVD

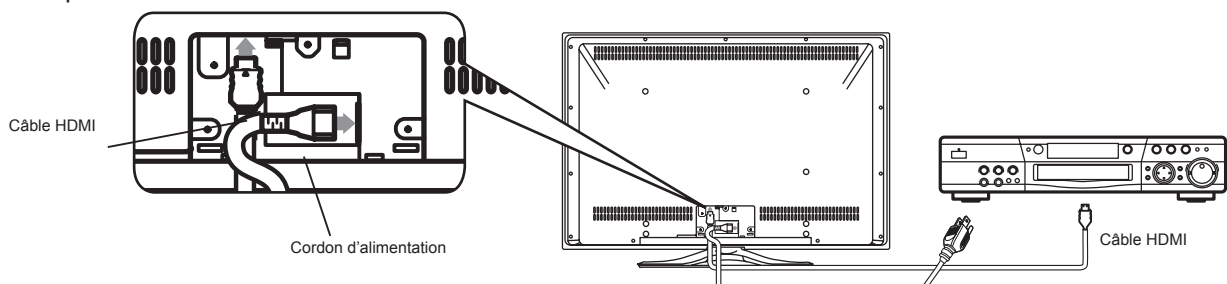

3 Insérer les piles dans la télécommande... 17

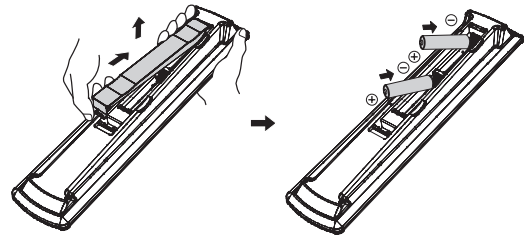

4 Mettre l'appareil sous tension ... 22

- Appuyez sur le commutateur d'alimentation principale de l'appareil.

⚠ ATTENTION

- Assurez-vous que les deux extrémités du cordon d'alimentation sont facilement accessibles

Les réglages par défaut du commutateur d'alimentation principale est Activée, par conséquent après avoir relié le cordon d'alimentation, la lampe témoin s'illumine en vert, et le voyant lumineux devient bleu. L'image s'affichera à l'écran.

Une fois le commutateur d'alimentation principale mis sous tension, vous pouvez activer ou désactiver l'alimentation en appuyant sur la touche Power (On/Off) de la télécommande.

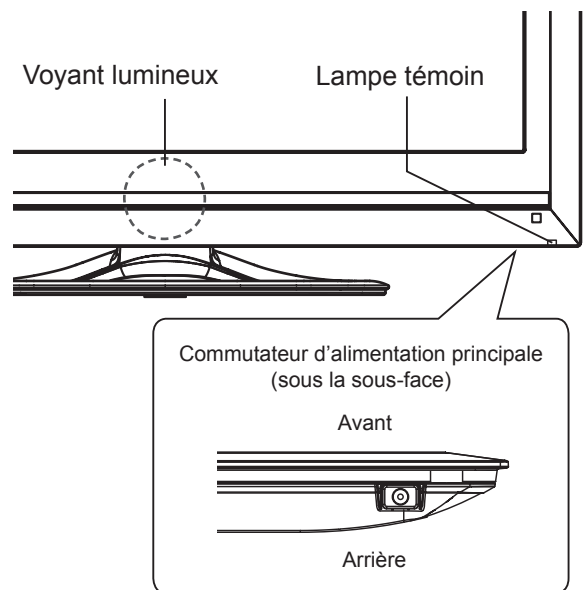
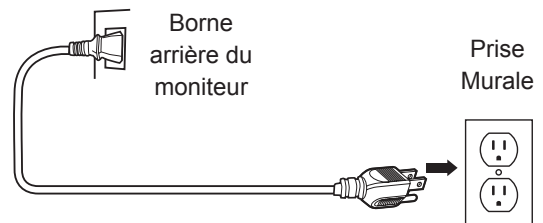

5 Sélection de la langue

Le réglage initial de la langue pour les menus à l'écran est l'anglais. Vous pouvez la modifier selon votre préférence.

- Appuyez sur la touche **MENU** pour afficher le menu principal.
- Sélectionnez l'élément "Language" à l'aide de la touche **↑/↓**.
- Sélectionnez la langue souhaitée dans la liste en utilisant la touche **↑/↓** et appuyez ensuite sur la touche **OK**.

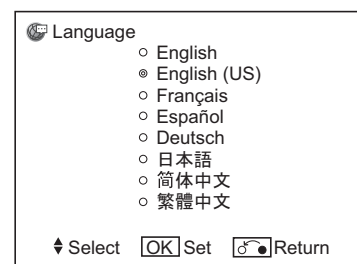

NOMS DES COMPOSANTS

Unité principale

Panneau avant

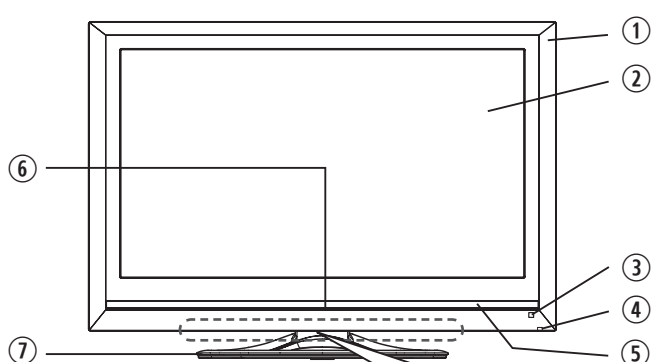

- ① Boîtier
- ② Panneau
- ③ Capteur de la télécommande
- ④ Lampe témoin
- ⑤ Haut-parleur
- ⑥ Voyant lumineux
- ⑦ Socle de table

Panneau des commandes (sous la sous-face)

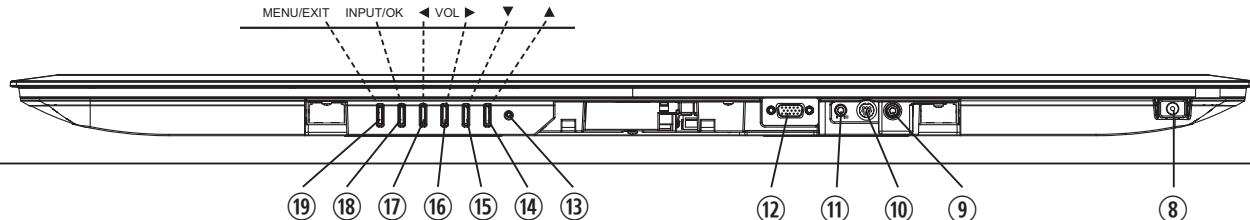

- ⑧ Commutateur d'alimentation principale
- ⑨ Pour dépannage uniquement
- ⑩ RS232C
- ⑪ Borne d'entrée audio analogique d'ordinateur (RGB)/DVI
- ⑫ Borne de raccordement d'ordinateur (D-sub à 15 broches)
- ⑬ Touche pour réinitialisation (Consultez le page 46.)
- ⑭ Touche ▲
- ⑮ Touche ▼
- ⑯ Touche Volume +/▶
- ⑰ Touche Volume -/◀
- ⑱ Touche de sélection de l'entrée/OK

Panneau arrière

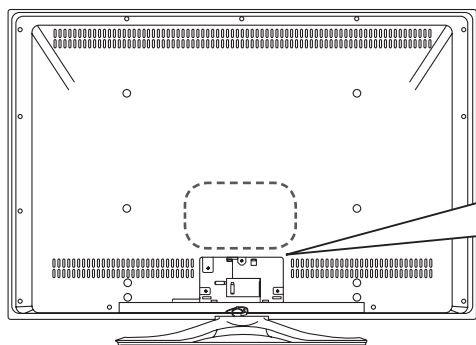

- ① Prise du cordon d'alimentation
- ② Borne d'entrée HDMI

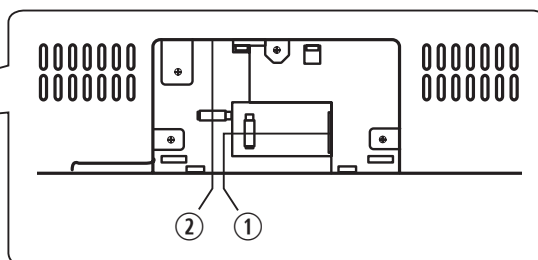

*Ce schéma montre le modèle UT37X902

Veuillez consulter les pages 18~21 pour de l'information détaillée relative aux raccordements.

NOMS DES COMPOSANTS (suite)

Télécommande

En plus de contrôler toutes les fonctions de votre moniteur Hitachi, la nouvelle télécommande vous permet de contrôler divers appareils tels des lecteurs DVD, câblesélecteurs, décodeurs, récepteurs satellites, magnétoscopes et récepteurs A/V. Toutefois, la télécommande doit être programmée pour contrôler un appareil. Consultez les pages 25-28 pour les instructions détaillées sur la programmation et les fonctions de la télécommande.

TOUCHE D'ALIMENTATION
(Moniteur, TV, DVD, PVR/VCR, SAT/CBL, AVR)
Active ou désactive l'alimentation de l'appareil sélectionné.

TOUCHE Tiret(-)
(TV, SAT, PVR, DVD)
Est utilisée lorsque la télécommande est en mode récepteur satellite ou lorsque le téléviseur utilise un signal numérique.

TOUCHE DE RAPPEL DU DERNIER CANAL
(TV, SAT/CBL, PVR)
Commute entre le canal visionné actuel et le précédent.

TOUCHES VOLUME
(Moniteur, TV, AVR)
Règle le niveau sonore de votre appareil.

TOUCHE MENU
(Moniteur, TV, DVD, PVR/VCR, SAT/CBL, AVR)
Active l'affichage des menus graphiques.

TOUCHE RETURN
(Moniteur, TV, DVD, PVR/VCR, SAT/CBL, AVR)
Enfoncez cette touche pour retourner au menu précédent.

TOUCHE DES CURSEURS/OK
(Moniteur, TV, DVD, PVR/VCR, SAT/CBL, AVR)
La TOUCHE DES CURSEURS permet de naviguer parmi les systèmes de menus et d'entrées. La touche OK est utilisée pour sélectionner/activer l'élément du menu en surbrillance.

TOUCHES MACRO (M1-M4)
(Moniteur, TV, SAT/CBL)
Cet bouton permet d'enregistrer une séquence de touches pour accéder à une fonction spécifique du Moniteur.

TOUCHE INPUT
(Moniteur, TV, AVR)
Enfoncez cette touche pour sélectionner l'mode d'entrée HDMI ou RGB.
→ HDMI → RGB (/Composite)

TOUCHE RGB
(Moniteur)
Enfoncez cette touche pour sélectionner directement l'mode RGB (/Composite).

TOUCHES DE CONTRÔLE DVD/VCR
(DVD, PVR/VCR, AVR)
Contrôle les fonctions précodées de votre magnétoscope et lecteur DVD..

LÉGENDE

TV - Téléviseur

SAT - Récepteur satellite

DVD- Lecteur DVD

VCR - Magnétoscope

CBL - Câblesélecteur

PVR - Enregistreur numérique

AVR - Récepteur A/V

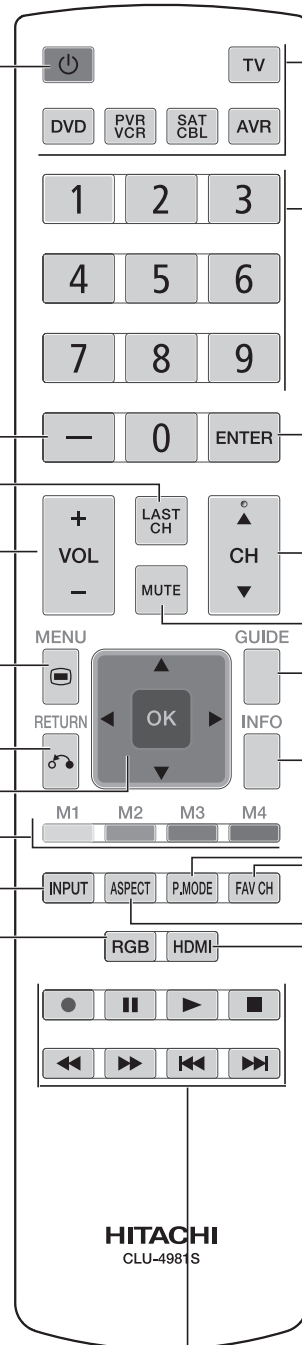

TOUCHE D'ACCÈS AUX SOURCES
(TV, DVD, PVR/VCR, SAT/CBL, AVR)
Modifie le mode de la télécommande pour contrôler l'appareil sélectionné.

TOUCHES NUMÉRIQUES
(TV, DVD, PVR/VCR, SAT/CBL, AVR)
Utilisées pour activer manuellement un canal et pour toute entrée numérique lors de la navigation parmi les systèmes de menus et d'entrées.

TOUCHE ENTER
(TV, DVD, VCR, SAT/CBL)
À enfoncez pour utiliser comme fonction de OK.

TOUCHES DE SÉLECTION DES CANAUX
(TV, PVR/VCR, SAT/CBL)
Servent à changer de canal.

TOUCHE DE SOURDINE
(Moniteur, TV, AVR)
Interrompt le son lorsqu'elle est enfoncez une fois. Appuyez encore une fois pour réactiver le son.

TOUCHE GUIDE
(SAT/CBL, PVR, DVD)
Permet d'accéder au guide des canaux d'autres appareils.

TOUCHE INFO
(Moniteur, TV, DVD, SAT/CBL, PVR)
Affiche différentes informations à l'écran.

TOUCHE MODE IMAGE
(Moniteur, TV)
Le mode de l'image peut être modifié à chaque enfoncez de la touche dans la séquence suivante.
Dynamique → Naturel
Cinéma ←

TOUCHE CANAL FAVORI
(TV, SAT/CBL, PVR)
Permet d'accéder au mode de canal favori.

TOUCHE ASPECT
(Moniteur, TV)
Modifie le rapport hauteur/largeur de l'image.

TOUCHE HDMI
(Moniteur)
Enfoncez cette touche pour sélectionner directement l'mode HDMI/DVI.

REMARQUE

- Appuyer sur n'importe quel bouton illuminera le contre-jour pendant 4 secondes.
- Le mode de TV est employé pour le moniteur d'affichage à cristaux liquides. Veuillez noter que NON toutes les clefs sont disponibles pour ce moniteur d'affichage à cristaux liquides, les seules clefs fonctionnantes sont celles marquées comme moniteur dans la parenthèse, puisqu'autre est disponible une fois équipé de la Placer-Dessus-Boîte de Hitachi et le moniteur est employé comme TV.
- Pour mémoire le bouton il y a un dispositif pour la sûreté ; ainsi cette clef doivent être pression deux fois afin de commencer à enregistrer.

PRÉPARATION

Installation des piles de la télécommande

La télécommande fonctionne avec 2 piles AAA.

1. Ouvrez le couvercle du compartiment des piles

- Glissez le couvercle du compartiment des piles au dos de la télécommande, dans la direction de la flèche, et retirez le couvercle.

2. Installez les piles

- Installez 2 piles AAA (fournies) en vous assurant que les polarités correspondent aux indications à l'intérieur du compartiment.

3. Fermez le couvercle du compartiment des piles

- Assurez-vous que les pièces saillantes entrent dans les trous correspondants et glissez le couvercle du compartiment jusqu'à ce qu'il soit bien refermé.

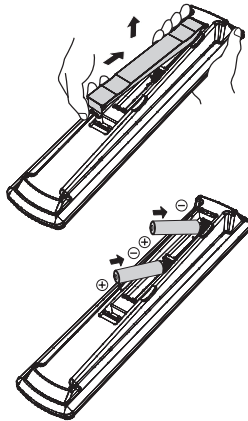

Manipulation de la télécommande

Utilisez la télécommande à l'intérieur d'une distance d'environ 5 m du capteur de la télécommande situé à l'avant de l'appareil et d'un angle d'environ 30 degrés sur les deux côtés.

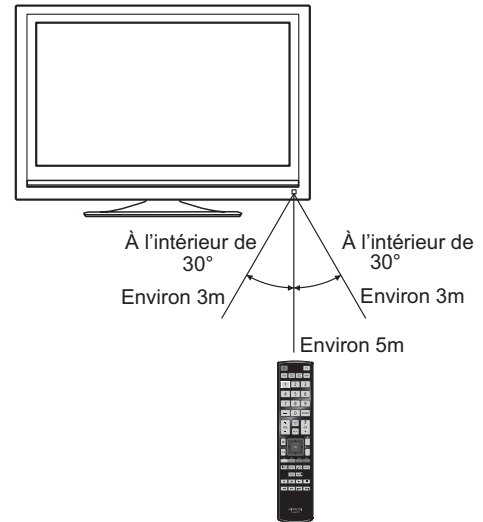

⚠ ATTENTION

Risque de corrosion ou de fuite de piles pouvant causer des blessures corporelles et des dommages matériels, y compris un incendie.

- Ne mélangez jamais des piles usées et des piles neuves dans la télécommande.
- Remplacez toutes les piles en même temps dans la télécommande.
- Enlevez les piles de la télécommande si celle-ci ne sera pas utilisée pour une période de temps prolongée.

Pour éviter un mauvais fonctionnement, lisez les directives ci-dessous et manipulez adéquatement la télécommande.

- Ne laissez pas tomber la télécommande par mégarde et évitez-lui tout choc.
- Ne renversez pas de l'eau ou du liquide de toute sorte sur la télécommande.
- Ne placez pas la télécommande sur une surface humide.
- Ne placez pas la télécommande sous les rayons directs du soleil ou près de sources de chaleur excessive.

Précautions à observer lors du déplacement de l'unité principale

Chaque fois que l'appareil doit être déplacé, deux personnes sont requises pour effectuer son transport de façon sécuritaire.

À chaque déplacement de l'appareil, il doit être soulevé en agrippant le haut et la base sur les deux côtés pour assurer la stabilité.

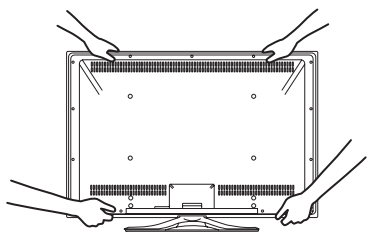

BRANCHEMENTS

L'appareil convient à plusieurs sortes de branchement. Effectuez un branchement en suivant les étapes suivantes. Assurez-vous d'abord de désactiver l'alimentation principale lors du branchement d'équipement externe.

1. Branchez le cordon d'alimentation dans le panneau arrière.
2. Branchez votre équipement externe (le cas échéant) dans l'appareil.
3. Attachez le coussinet, fixez avec des brides et fermez le couvercle de la borne.
4. Branchez la fiche d'alimentation dans la prise murale.

1. Branchez le cordon d'alimentation dans le panneau arrière.

Branchez le cordon d'alimentation dans l'appareil.

Ne branchez pas la fiche d'alimentation dans la prise murale tant et aussi longtemps que les raccordements ne sont pas terminés.

2. Branchez votre équipement externe dans l'appareil.

Branchement d'un appareil dotés d'une sortie HDMI ou DVI

La borne HDMI peut être raccordée à des dispositifs dotés d'une sortie HDMI.

Si le dispositif externe est doté d'une sortie DVI, il peut être raccordé à l'aide du câble HDMI-DVI. Si le câble HDMI-DVI est utilisé, raccordez le signal audio analogique à la borne d'entrée audio analogique **DVI/d'ordinateur (RGB)**. Assurez-vous de fixer le coussinet fourni autour du câble HDMI lors du raccordement. Consultez la page [20](#).

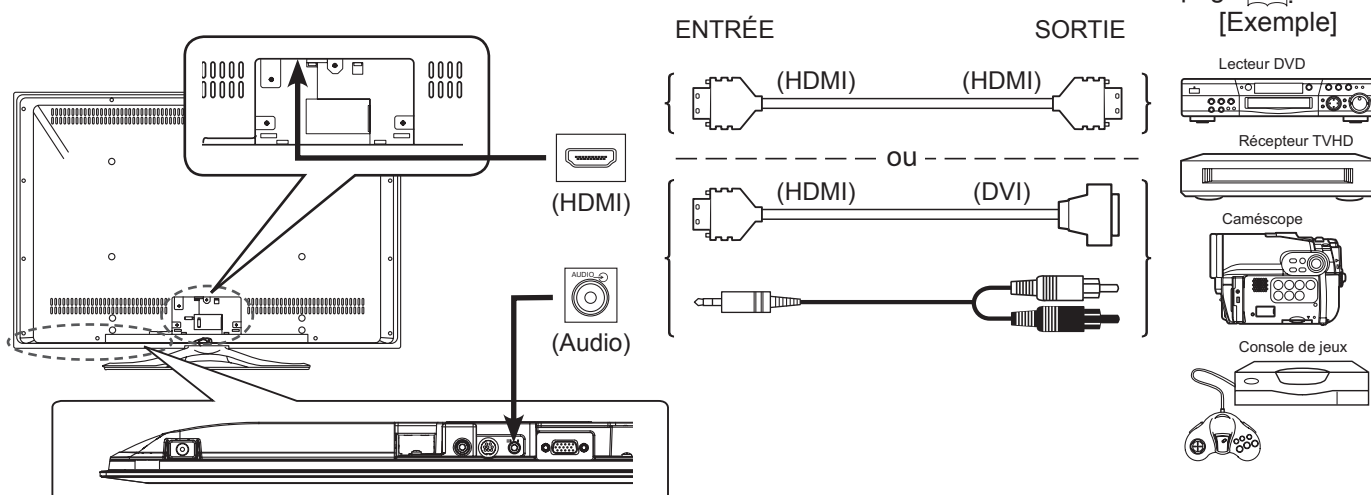

Information

L'interface HDMI constitue l'interface entrée/sortie multimédia de la prochaine génération. Seul un câble est utilisé pour transmettre tous les signaux vidéo, audio et de contrôle, facilitant ainsi le raccordement. De plus, les signaux numériques peuvent générer des données de haute qualité sans aucune dégradation.

Si votre équipement externe est doté d'une borne HDMI, il est recommandé de l'utiliser pour une qualité d'image et son de qualité supérieure.

REMARQUE

- Borne d'entrée audio analogique DVI/d'ordinateur (RGB)

Cette borne peut être utilisée dans l'un des cas suivants uniquement si

- ① L'équipement externe est raccordé à la borne d'ordinateur (RGB) de l'appareil.
- ② La sortie DVI d'un équipement externe est raccordée à la borne HDMI en utilisant le câble HDMI-DVI.

Assurez-vous que les bornes vidéo et audio sont raccordées au même équipement externe. Pour plus de détails sur le format de sortie d'un équipement externe, consultez la "Liste des signaux recommandés" à la page [51](#).

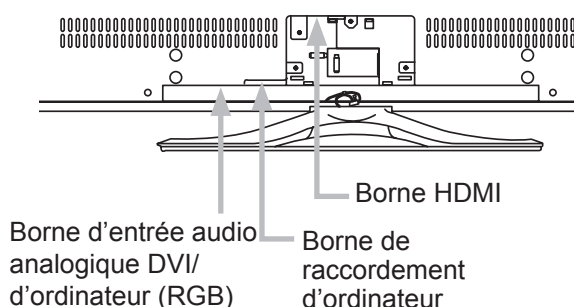

BRANCHEMENTS (suite)

2. Branchez votre équipement externe dans l'appareil (suite)

Branchement d'un appareil dotés d'une sortie HDMI

Système à interface HDMI

Avec la fonction "Contrôle HDMI", vous pouvez interfacer automatiquement l'équipement raccordé par la borne HDMI si l'équipement raccordé satisfait une norme industrielle "HDMI CEC (Consumer Electronics Control)". Veuillez vérifier si l'équipement raccordé soutient une norme CEC HDMI avant d'utiliser cette fonction.

1. Appuyez sur la touche  .
2. Sélectionnez le menu "Fonction".
3. Sélectionnez "Contrôle HDMI".
4. Sélectionnez "Changement d'entrée aut." ou "Mise en veille".

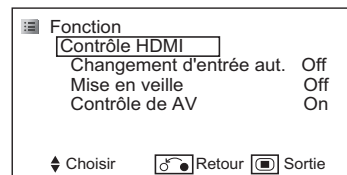

Changement d'entrée aut.	Off	Condition : pendant que le moniteur est en mode d'attente. Lorsque l'équipement raccordé est activé (comme le lancement de la lecture d'un DVD et l'insertion d'un disque), le moniteur est automatiquement activé et il commute l'image et l'audio à l'entrée HDMI.
	On	
Mise en veille	Off	Condition : pendant que le moniteur est activé. Lorsque le moniteur est désactivé ou réglé en mode d'attente, l'équipement raccordé est aussi désactivé ou mis en mode d'attente.
	On	
Contrôle de AV	Off	La sélection dessus activera l'interface dans le menu du Contrôle de AV, au cas où vous achetiez le Centre d'A/V Hitachi optionnel.
	On	

REMARQUE Si le câble HDMI-DVI est utilisé, le système interfacé HDMI n'est pas disponible.

Mode Jeu

Pendant des périodes de jeu sur le moniteur, vous pouvez réduire le temps de réponse de la vitesse de l'image en mouvement.

1. Appuyez sur la touche  .
2. Sélectionnez le menu "Image".
3. Sélectionnez "Mode Jeu".

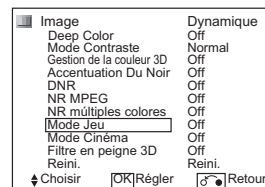

Branchement d'un appareil dotés d'une sortie Composite

L'appareil peut être raccordé à des équipements dotés d'une sortie vidéo en utilisant le câble composite D-sub à 15 broches optionnel.

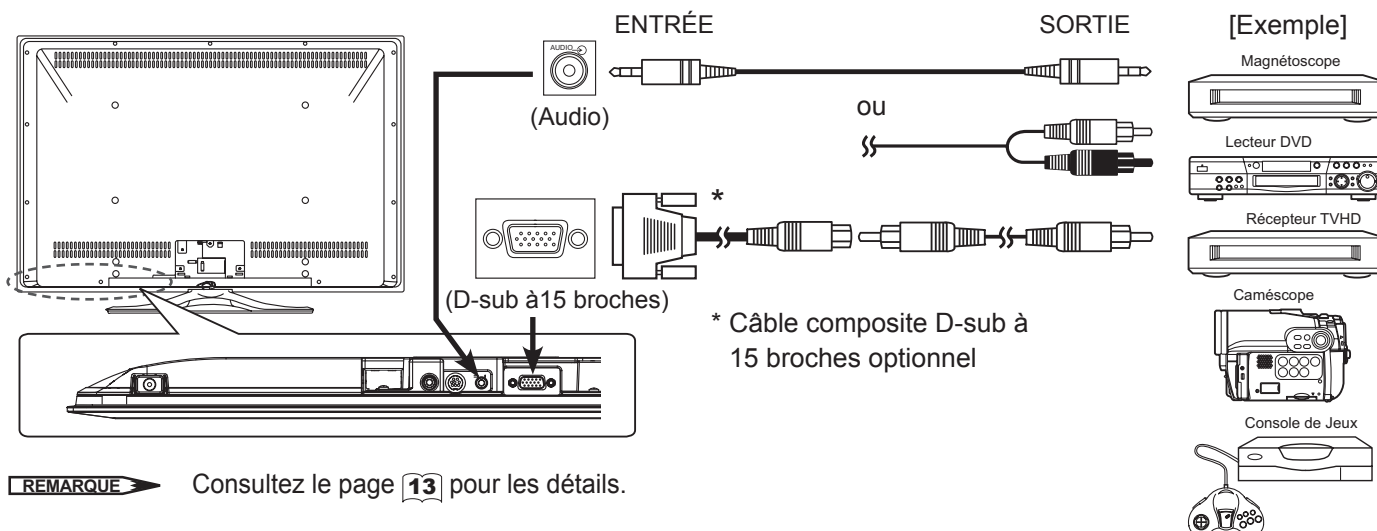

BRANCHEMENTS (suite)

2. Branchez votre équipement externe dans l'appareil (suite)

Branchement d'un ordinateur

La borne de raccordement d'ordinateur (D-sub 15 broches) et la borne d'entrée audio analogique DVI/d'ordinateur (RGB) sont raccordées à l'ordinateur, ce qui permet un signal analogique RGB.

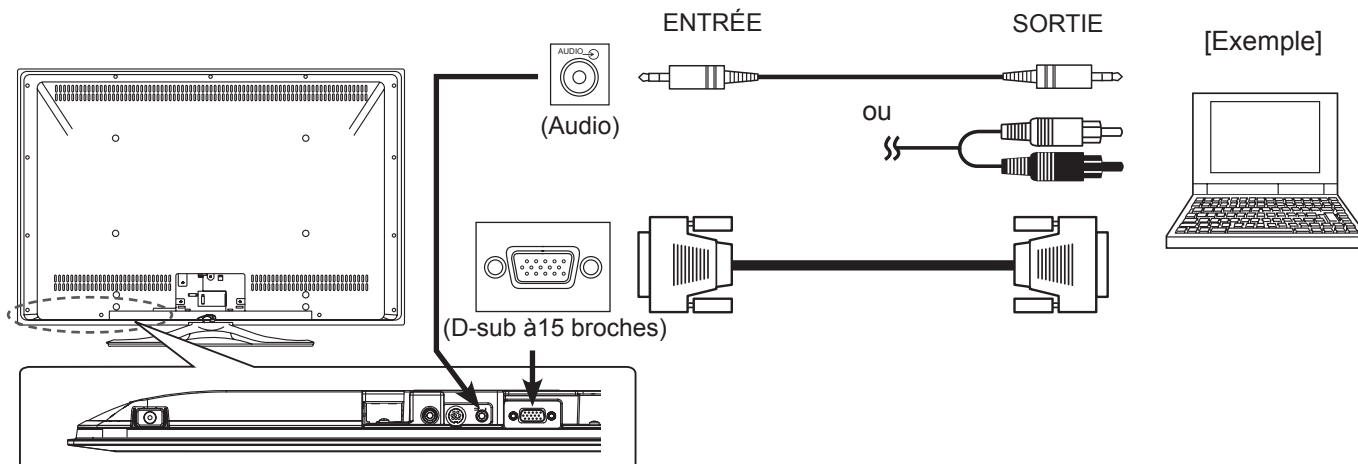

REMARQUE

- Consultez le page 13 pour les détails.

3. Attachez le coussinet, fixez avec des brides et fermez le couvercle de la borne.

1 Fixez le coussinet fourni autour du câble HDMI.

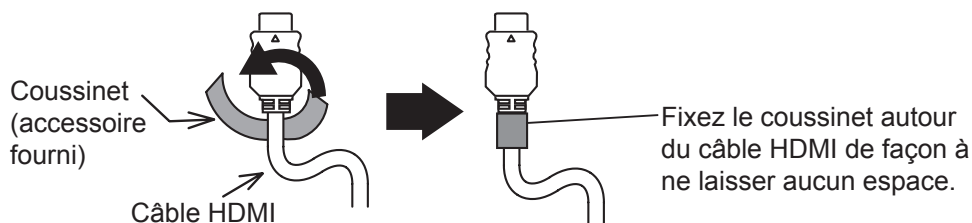

2 Ouvrir les 2 brides, ensuite raccordez le câble HDMI et le cordon d'alimentation au moniteur et insérez le câble HDMI et le cordon d'alimentation dans ces brides.

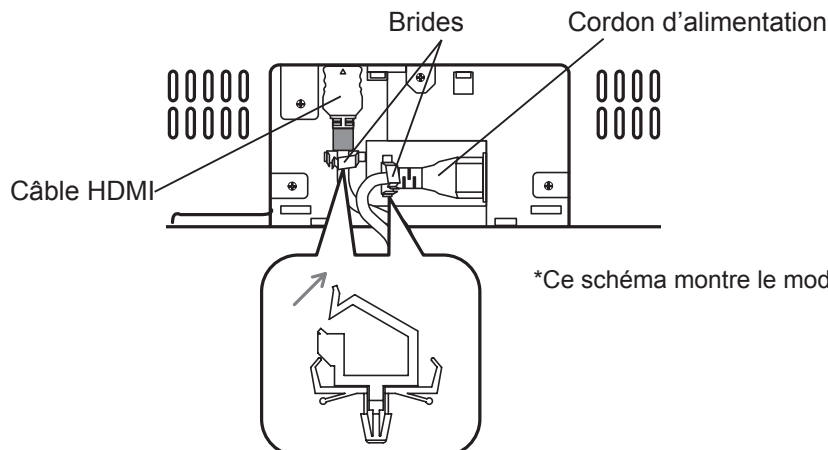

*Ce schéma montre le modèle UT37X902

BRANCHEMENTS (suite)

3. Attachez le coussinet, fixez avec des brides et fermez le couvercle de la borne.

3 Attachez le câble HDMI et le cordon d'alimentation avec des brides.

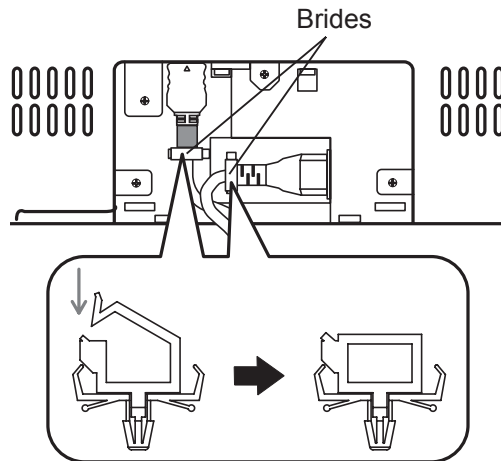

4 Fixez le couvercle de la borne sur le monitor.

Insérez les guides dans les cannelures comme il est ensuite montré et fermez vers le bas pour recevoir la couvercle de la borne.

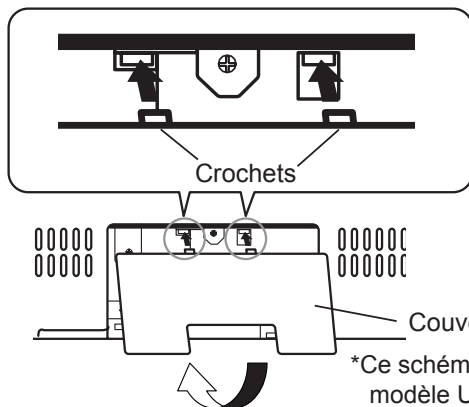

Comme enlever la couvercle

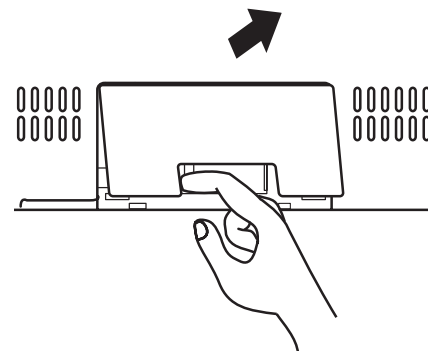

En utilisant les doigts, tirez vers dehors pour lever la couvercle.

4. Branchez la fiche d'alimentation dans la prise murale

Branchez le cordon d'alimentation après avoir terminé tous les autres raccordements.

(Pour certains pays le type de la fiche est différent de celui illustré.)

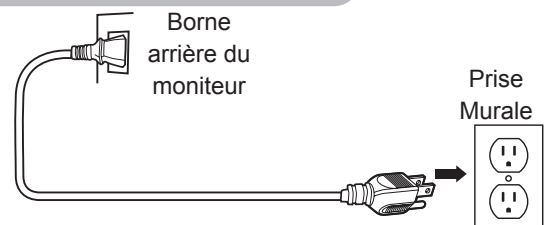

⚠ ATTENTION

- Utilisez uniquement le cordon d'alimentation fourni.
- N'utilisez pas une tension d'alimentation autre que celle indiquée (AC120V, 60Hz). Cela pourrait causer un incendie ou une décharge électrique.
- Pour le moniteur ACL, un cordon d'alimentation tripolaire doté d'une borne de terre est utilisé pour une protection efficace. Assurez-vous de toujours brancher le cordon d'alimentation dans une prise tripolaire mise à la terre et assurez-vous que le cordon est adéquatement mis à la terre. Si vous utilisez une fiche de conversion de secteur, utilisez une prise dotée d'une borne de mise à la terre et d'une vis de serrage le long de la ligne de mise à la terre.
- Assurez-vous que les deux extrémités du cordon d'alimentation sont facilement accessibles.
- Si vous devez remplacer le cordon d'alimentation, veuillez utiliser un cordon d'alimentation certifié qui satisfait les normes de sécurité.

FONCTIONNEMENT DE BASE

Activation et désactivation de l'alimentation (on/off)

• Activation de l'alimentation de l'appareil:

1. Enfoncez le **commutateur d'alimentation principale** sur l'appareil.
 - La lampe témoin s'illumine en vert, et le voyant lumineux devient bleu. L'image s'affichera à l'écran.
2. Une fois le **commutateur d'alimentation principale** mis sous tension, vous pouvez activer ou désactiver l'alimentation en appuyant sur la touche **Power (On/Off)** de la télécommande.

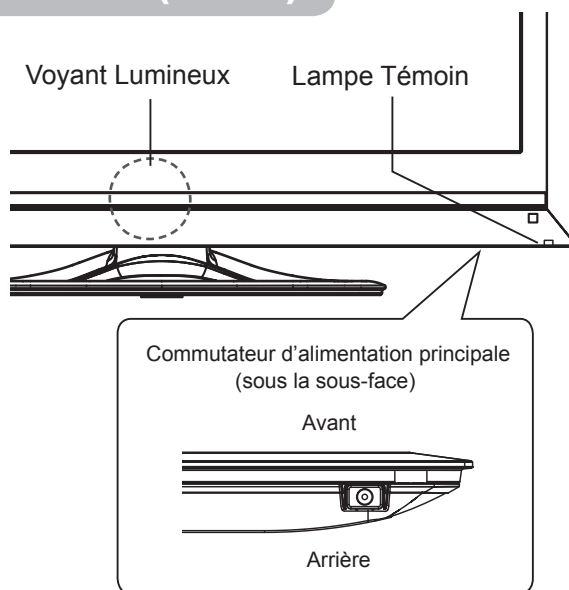

• Pour désactiver l'appareil:

1. Appuyez sur la touche **Power (On/Off)** de la télécommande.
 - L'image disparaît de l'écran. La lampe témoin s'illumine en **Rouge** (Mode veille), et la voyant lumineux sera éteinte ensuite.
2. Enfoncez le **commutateur d'alimentation principale** sur l'appareil.

Touche Power On/Off



REMARQUE

- Lorsque la lampe témoin s'illumine en rouge (mode veille), vous pouvez activer ou désactiver l'alimentation en appuyant sur la touche **Power (On/Off)** de la télécommande..

État de la lampe témoin et du voyant lumineux

Lampe Témoin	Voyant Lumineux	État de l'alimentation	Remarque
Désactivée	–	Désactivée	–
Rouge	–	Mode veille	–
Vert	Bleue	Activée	–
Orange	–	Mode d'économie d'énergie	Consultez les pages 44 et 45 pour la condition.
Clignotant Vert	Bleue	Activée	Lorsque le moniteur reçoit un signal IR de la télécommande

REMARQUE

- Si aucune image n'apparaît à l'écran, ou si elle présente une défaillance quelconque, consultez la section "Dépannage" aux pages [45](#)~[47](#). Cela pourrait vous aider à résoudre les problèmes.
- Après l'activation de l'alimentation, il faut compter environ 6 secondes avant que le moniteur soit actif. Veuillez noter que les touches de la télécommande et de l'appareil (telle la touche d'alimentation Power) ne fonctionnent pas pendant ce laps de temps.
- Si une coupure de courant se produit pendant l'utilisation de l'appareil, désactivez l'alimentation principale de ce dernier pour éviter une surtension lorsque le courant sera rétabli. Désactivez aussi l'alimentation de l'appareil lorsque vous vous absentez de la maison.

FONCTIONNEMENT DE BASE(suite)

Volume haut/bas

1. Pour augmenter le volume sonore, appuyez sur la touche **Vol(+)** de la télécommande ou du panneau de commande.
 - La valeur d'indication du volume à l'écran commutera à la droite.
2. Pour réduire le volume sonore, appuyez sur la touche **Vol(-)** de la télécommande ou du panneau de commande.
 - La valeur d'indication du volume à l'écran commutera à la gauche.

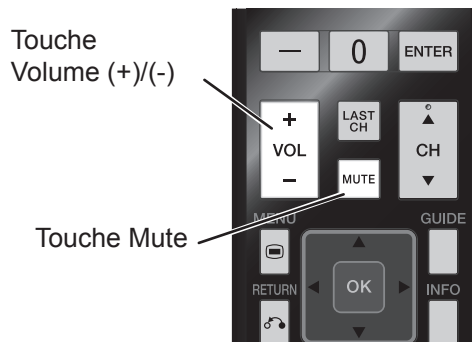

Sourdine (Mute)

1. Pour mettre le son en sourdine, appuyez sur la touche **MUTE** de la télécommande.
 - Le son de l'appareil est temporairement interrompu.
 - La couleur de l'indicateur de volume passera au **Gris** lorsque la fonction de sourdine sera activée.
2. Pour rétablir le son, appuyez à nouveau sur la touche **MUTE** ou enfoncez la touche **Vol(+)** de la télécommande ou du panneau de commande.
 - La couleur de l'indicateur de volume passera au **Bleu**.

REMARQUE

- Vous pouvez réduire le volume en appuyant sur la touche **Vol(-)** pendant que le son est en sourdine.

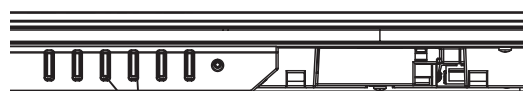

Touches de Volume (+) / (-)

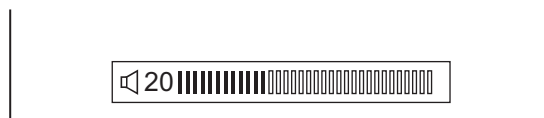

FONCTIONNEMENT DE BASE(suite)

Commutation de l'entrée à HDMI et RGB

En appuyant sur la touche **INPUT**, vous pouvez commuter l'entrée pour afficher la génération de l'image de l'équipement externe raccordé à chaque borne (HDMI et RGB (/Composite)).

<À partir de la télécommande>

- Enfoncez la touche **INPUT** de la télécommande.

À chaque enfoncement de cette touche, l'écran affiche le mode correspondant, selon la séquence suivante.



- Enfoncez la touche **RGB** ou **HDMI** pour sélectionner directement un mode d'entrée.

<À partir du panneau de commande>

Les modes d'entrée peuvent aussi être commutés en utilisant la touche Input Select sur le panneau de commande.

À chaque enfoncement de cette touche, l'écran affiche le mode correspondant, selon la séquence suivante.

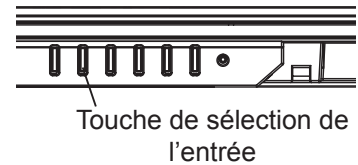
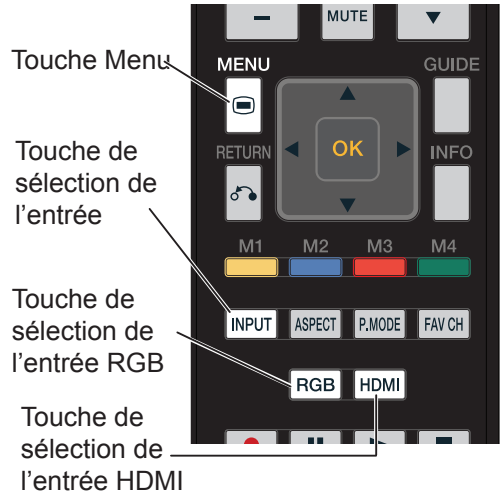

FRANÇAIS

REMARQUE > Commutation de l'entrée à RGB et Mode Composite

En pressant le bouton **RGB**, il verra l'image ou de la manière RGB ou Composite. On peut former le mode par avancé si elle est nécessaire.

1. Enfoncez la touche MENU en étant dans le mode RGB ou Composite.
2. Sélectionnez l'élément "Rég. Init."
3. Sélectionnez l'élément "Entrée RGB".
 - Choisir "Composite" pour visionnement d'images provenant d'un appareil dotés d'une sortie vidéo en utilisant le câble composite D-sub à 15 broches optionnel.
 - Choisir "RGB" pour visionnement d'images provenant d'un ordinateur (PC).

Consultez les pages **40** et **41** pour les détails sur le menu "Entrée RGB".

Écran d'affichage du signal d'entrée

L'état du signal d'entrée peut être affiché à l'écran en appuyant sur la touche **INFO** de la télécommande.

- L'affichage disparaîtra pendant environ 6 secondes.

Mode HDMI



Mode de l'entrée
*
Mode du signal

* Raccordement de HDMI-DVI seulement

Mode RGB



Mode de l'entrée
Fréquence d'entrée horizontale
Fréquence d'entrée verticale

Mode Composite

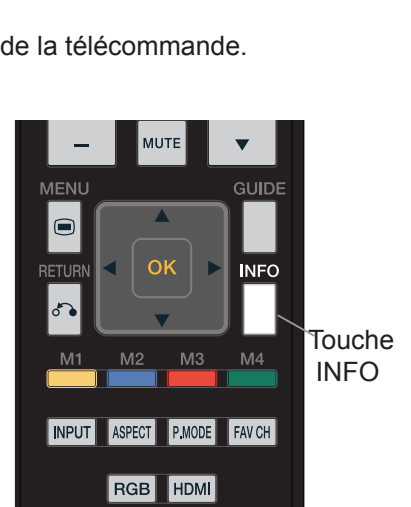
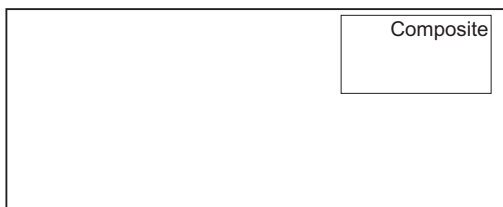

FONCTIONNEMENT DES RÉGLAGES

Utilisation de la télécommande pour contrôler votre appareils externes

UTILISATION DES FONCTIONS PRÉDÉFINIES DE VOTRE APPAREILS EXTERNES.

La nouvelle télécommande vous permet de faire fonctionner divers magnétoscopes, convertisseurs de câblodistribution, décodeurs, récepteurs satellites, lecteurs DVD et autres appareils audio/vidéo. Toutefois, vous devez d'abord la programmer pour l'assortir au système de télécommande de votre appareil externe (Consultez les pages 31 ~ 32).

PROCÉDÉ D'INSTALLATION DE COMMANDE D'APPAREIL EXTERNE

1. Mettez votre appareil externe.
2. Choisissez l'équipement désiré DVD, PVR/VCR, SAT/CBL ou AVR en appuyant sur le touche correspondant sur la télécommande.
3. Maintenez pressé la touche de votre appareil (DVD, PVR/VCR, SAT/CBL ou AVR) sur la télécommande et entrez le code prédéfini de quatre chiffres correspondant à votre appareil tel qu'indiqué aux pages 31 ~ 32.
4. Relâchez la touche de votre appareil.
5. Le voyant lumineux clignotera trois fois si le code est validé.
6. La télécommande contrôlera désormais votre appareil externe.

EXEMPLE de CONFIGURATION (Câbloselecteur avec un precode 1421)

1. Mettez votre Câbloselecteur en marche.
2. Sélectionnez le mode Câbloselecteur en utilisant le bouton SAT/CBL pour placer le voyant lumineux sur le SAT/CBL.
3. Maintenez pressé le bouton SAT/CBL dans la télécommande et pressez les numéros 1.4.2 et 1.
4. Relâchez le bouton SAT/CBL.
5. Le voyant lumineux clignotera 3 fois si le code a été accepté.
6. Dirigez la télécommande à le Câbloselecteur et pressez le bouton de POWER. La télécommande contrôlera le Câbloselecteur quand le code de 4 chiffres sera correctement versé. Quand ceci arrivera, la télécommande est programmé pour un Câbloselecteur. Si le Câbloselecteur n'est pas éteinte, essayez un code différent.
7. La télécommande contrôlera désormais votre Câbloselecteur.

Répétez la même procédure pour un set-top-box ou un récepteur de satellite (select SAT/CBL), un lecteur DVD (choisir DVD), une VCR/PVR(choisir VCR/PVR), ou un AVR (choisir AVR).

REMARQUE

- Si votre câbloselecteur ne fonctionne pas avec la télécommande après avoir suivi les procédures énoncées cidessus, cela signifie que les codes de votre câbloselecteur n'ont pas été précodés dans votre télécommande.
- Consultez votre guide d'utilisation si votre câbloselecteur ne fonctionne plus après avoir suivi les procédures énoncées cidessus.
- La télécommande gardera les codes qui ont été encore programmés si les batteries sont enlevées du la télécommande. Pour reconstituer tous les codes programmés aux conditions d'usine, placez la télécommande en mode TV, donc pressez et maintenez le bouton TV et entrez la séquence "9", "8", "1".
- Voyez la page 30 "Comme Utiliser la fonction de Capturer des Codes d'autres télécommandes " pour examiner qu'autres codes de télécommande d'autres appareils ils peuvent être capturé par ce la télécommande.

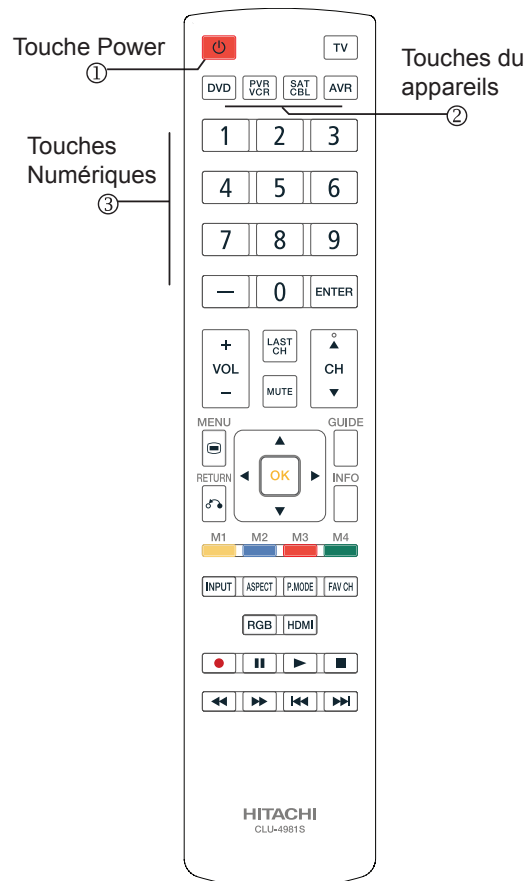

Le dispositif de contre-jour de télécommande

Quand vous appuyez sur n'importe quel bouton de télécommande, les boutons s'allumera. L'illumination allumera quelques secondes pendant ce temps. Les boutons sembleront s'allumer si la salle est foncée.

Le dispositif de neutralisation de contre-jour de télécommande

1. Placent le RC dans le mode de TV.
2. Appuyez sur et TENEZ la touche de mode de TV.
3. Tout en tenant la clef de mode de TV écrivez l'ASPECT, MUET dans l'ordre.
4. Pour permettre à nouveau au dispositif de contre-jour faites les étapes 1~3 encore (ces étapes basculent le dispositif de contre-jour en marche et en arrêt, défaut est allumées).

FONCTIONNEMENT DES RÉGLAGES (suite)

Utilisation de la télécommande pour contrôler votre appareils externes

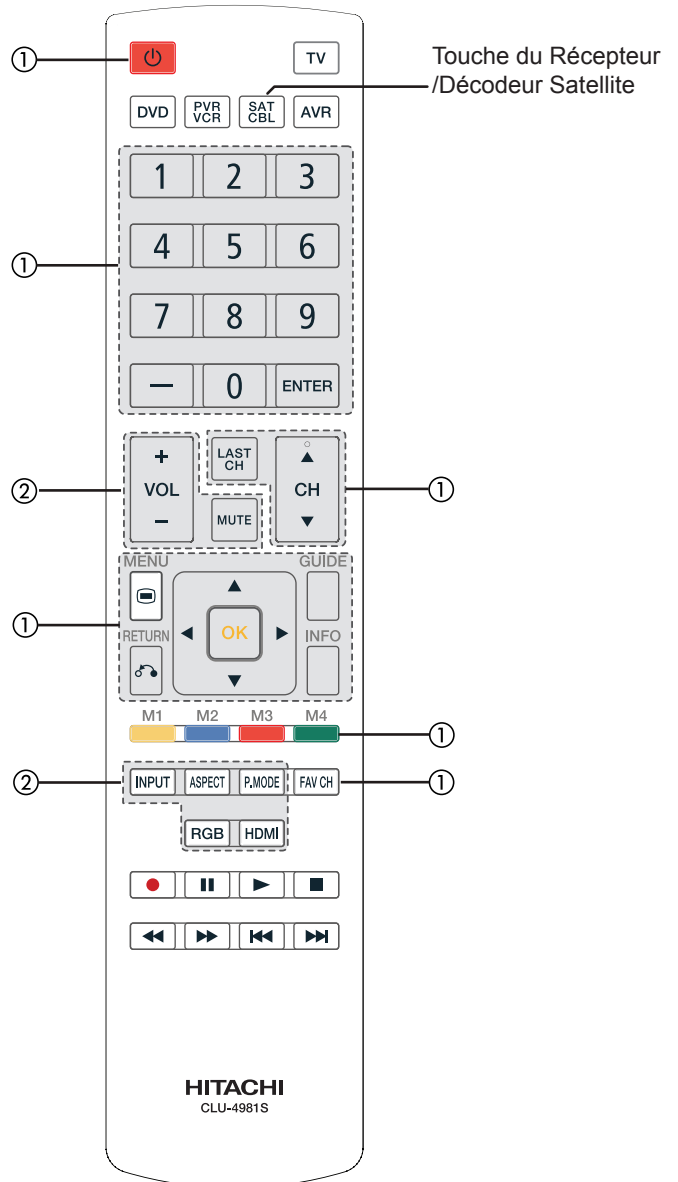
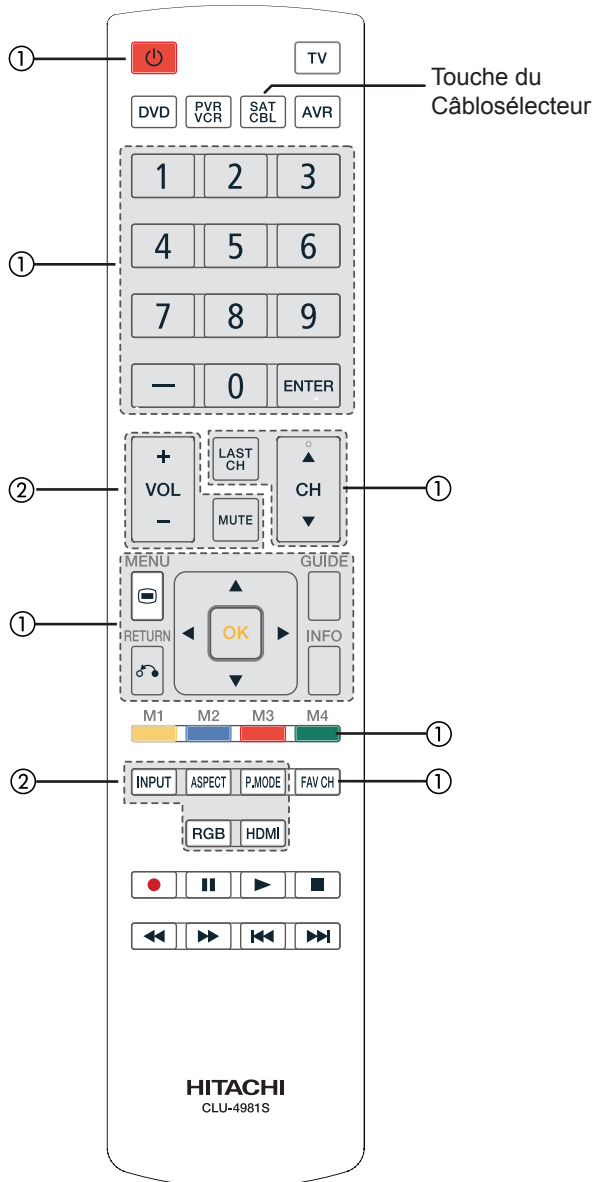

LE CODE DE MON CÂBLOSÉLECTEUR EST : _____

REMARQUE

• Référez-vous au guide d'utilisation de votre câblodélecteur pour les touches de fonction exclusives à votre câblodélecteur.

① Touches PRÉCODÉES DU CÂBLOSÉLECTEUR

Ces touches transmettent les codes précodés de votre câblodélecteur.

- Power
- Menu
- Return
- Guide
- Macros
- Curseur & OK
- Info
- CH (▲) & (▼)
- Last CH
- Numériques
- Enter
- Fav CH
- Tiret(-)

② Touches exclusives AU MODE TÉLÉVISEUR

Ces touches servent uniquement à faire fonctionner le moniteur (mode TV) :

- P. Mode
- Aspect
- RGB
- HDMI
- Vol (+)/(-)
- Mute
- Input

LE CODE DE MON RÉCEPTEUR/DÉCODEUR SATELLITE EST: _____

REMARQUE

• Référez-vous au guide d'utilisation de votre récepteur/décodeur satellite pour les touches de fonction exclusives à votre appareil.

① Touches PRÉCODÉES DU RÉCEPTEUR/DÉCODEUR SATELLITE

Ces touches transmettent les codes précodés de votre récepteur/décodeur satellite.

- Power
- Menu
- Return
- Guide
- Curseur & OK
- Info
- CH (▲) & (▼)
- Last CH
- Numériques
- Enter, Tiret(-)
- Fav CH
- Macros

② Touches exclusives AU MODE TÉLÉVISEUR

Ces touches servent uniquement à faire fonctionner le moniteur (mode TV) :

- P. Mode
- Aspect
- RGB
- HDMI
- Volumen (+)/(-)
- Mute
- Input

FONCTIONNEMENT DES RÉGLAGES (suite)

Utilisation de la télécommande pour contrôler votre appareils externes

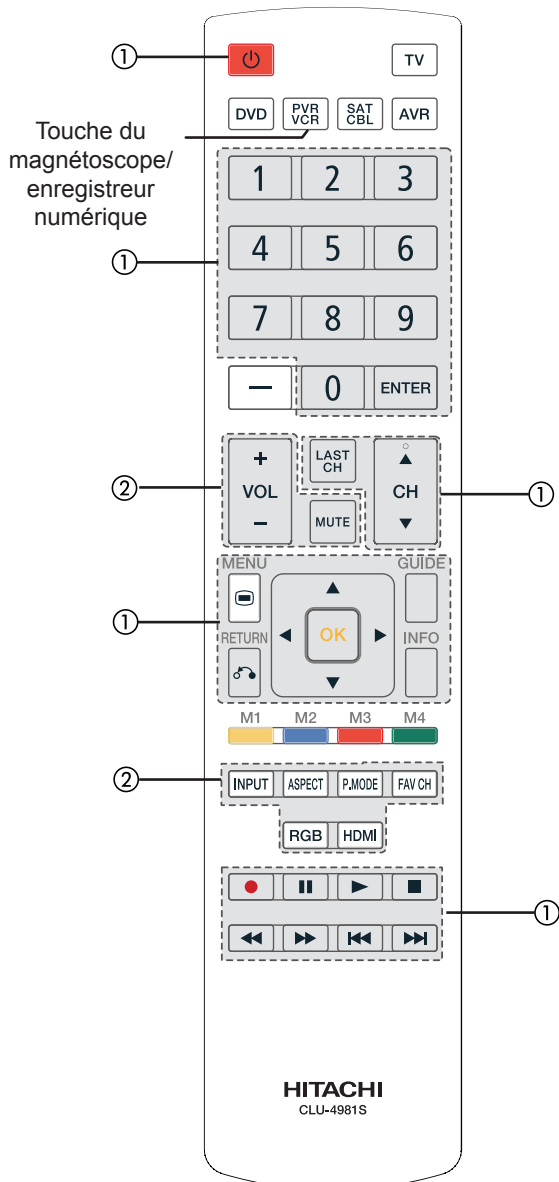
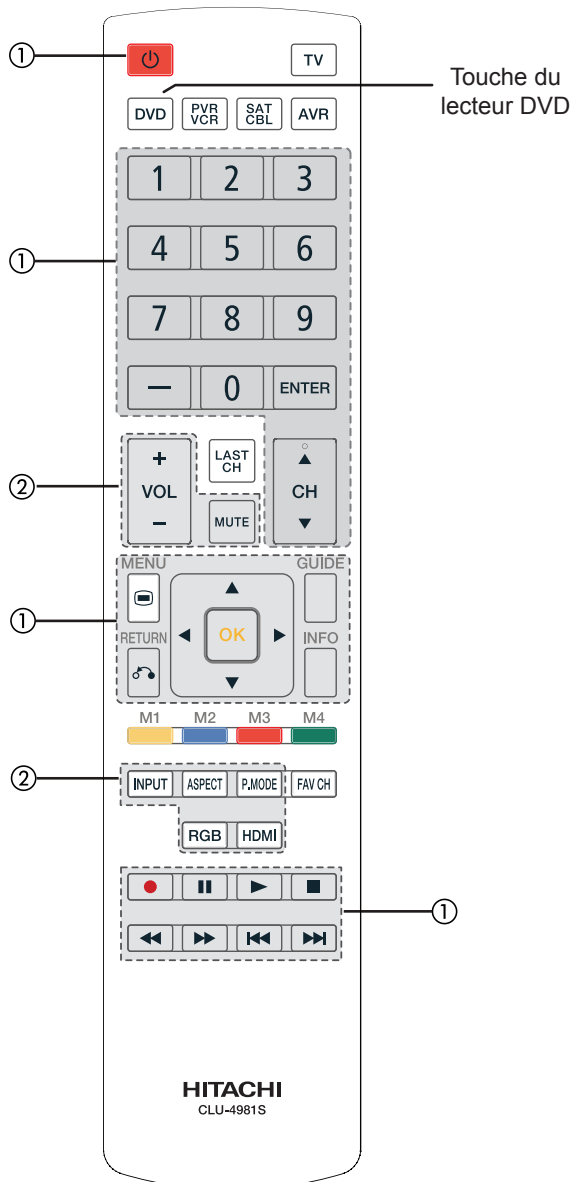

LE CODE DE MON LECTEUR DVD EST: _____

REMARQUE

- Référez-vous au guide d'utilisation de votre lecteur DVD pour les touches de fonction exclusives à votre lecteur DVD.

① Touches PRÉCODÉES DU LECTEUR DVD

Ces touches transmettent les codes précodés de votre lecteur DVD.

-Power	-Curseur & OK	-Record, Play, Stop,
-Menu	-Info	Pause, RWD, FWD,
-Return	-CH (▲) & (▼)	Skip RWD, Skip
-Enter	-Numériques	FWD
-Guide	-Tiret	

② Touches exclusives AU MODE TÉLÉVISEUR

Ces touches servent uniquement à faire fonctionner le moniteur (mode TV) :

-P. Mode	-HDMI	-Input
-Aspect	-Vol (+)/(-)	
-RGB	-Mute	

LE CODE DE MON MAGNÉTOSCOPE/ ENREGISTREUR NUMÉRIQUE: _____

REMARQUE

- Référez-vous au guide d'utilisation de votre magnétoscope/ enregistreur numérique pour les touches de fonction exclusives à votre magnétoscope/enregistreur numérique.

① Touches PRÉCODÉES DU MAGNÉTOSCOPE/ ENREGISTREUR NUMÉRIQUE

Ces touches transmettent les codes précodés du magnétoscope/enregistreur numérique.

-Power	-Curseur & OK	-Guide, Enter
-Menu	-CH (▲) & (▼)	-Play, Stop, Pause,
-Return	-Numériques	RWD, FWD, Skip
-Record	-Last CH, Info	RWD, Skip FWD

② Touches exclusives AU MODE TÉLÉVISEUR

Ces touches servent uniquement à faire fonctionner le moniteur (mode TV) :

-P. Mode	-HDMI	-Input
-Aspect	-Vol (+)/(-)	
-RGB	-Mute	

FONCTIONNEMENT DES RÉGLAGES (suite)

Utilisation de la télécommande pour contrôler votre appareils externes

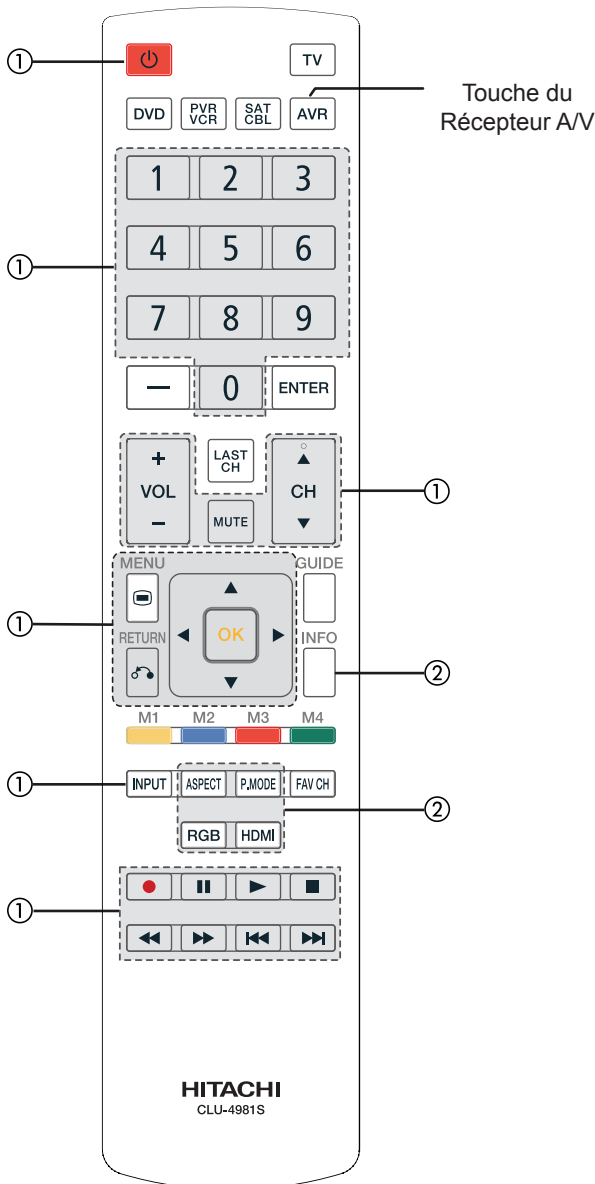

LE CODE DE MON RÉCEPTEUR A/V EST: _____

REMARQUE

- Référez-vous au guide d'utilisation de votre Récepteur A/V pour les touches de fonction exclusives à votre Récepteur A/V.

- ① **Touches PRÉCODÉES DU RÉCEPTEUR A/V**
Ces touches transmettent les codes précodés de votre Récepteur A/V.
- | | | |
|-------------|---------------|---------------|
| -Power | -CH (▲) & (▼) | -Input |
| -Numériques | -Vol (+)/(-) | -Mute |
| -Menu | -Return | -Curseur & OK |
- ② **Touches exclusives AU MODE TÉLÉVISEUR**
Ces touches servent uniquement à faire fonctionner le moniteur (mode TV) ::
- | | | |
|----------|-------|-------|
| -P. Mode | -HDMI | -Info |
| -Aspect | -RGB | |

FONCTIONNEMENT DES RÉGLAGES (suite)

Comme utiliser les touches Macro

Comme utiliser les touches MACRO

Cette option permet d'enregistrer une séquence de touches pour accéder une fonction spécifique du Moniteur. La configuration pour cette option est appliquée pour le mode normale de la télécommande et seulement dans le mode TV.

1. Sélectionnez le mode TV de la télécommande en pressant la touche TV.
2. En maintenant la touche TV enfoncée, entrez la séquence de touches "9", "7", "8".
3. La touche TV sera allumée et sera ainsi pour indiquer que le macro est prête à enregistrer, si pas veuillez l'étape 2 d'essai encore.
4. Sélectionnez une des touches Macro (M1, M2, M3, M4) dans lesquelles on va enregistrer le Macro.
5. Verser la séquence de touches (pas) qui seront incluses dans le Macro (Jusqu'à 10 touches par Macro). Pour laisser un espace de temps entre touche et touche, presser le bouton de le mode actuelle (TV, DVD, PVR, SAT, AVR).
6. Après presser toutes les touches presser la même touche de Macro où il était enregistré (M1, M2, M3, M4).
7. La télécommande retournera à son état normal et la touche indicatrice (LED) de le mode TV s'éteindra.
8. En versant une séquence de touches invalide, la télécommande montrera un 1-deuxième long clignotement et retournera à l'opération normale. Une séquence invalide est de presser une touche qui n'est pas une touche de Macro (M1, M2, M3, M4) ensuite du pas 3.
9. Un Macro pourra effacer à un autre Macro enregistré précédemment.

Exemple de Cconfiguration d'un MACRO (Allumer le Moniteur, un lecteur DVD et l'Amplificateur)

- ① Appuyez sur la touche TV de la télécommande.
- ② Entrez la séquence de touches "9", "7", "8".
- ③ Vérifiez si en macro mode d'étude (le mode LED de TV est allumé).
- ④ Pressez le bouton "M1" dans la télécommande.
- ⑤ Pressez le bouton POWER
- ⑥ Pressez le bouton DVD dans la télécommande.
- ⑦ Pressez le bouton POWER en el C/R.
- ⑧ Pressez le bouton AVR dans la télécommande.
- ⑨ Pressez le bouton POWER.
- ⑩ Finalement pressez le bouton du Macro "M1" pour compléter la capture. Le C/R retournera à son état normal et le LED indicateur de le mode TV s'éteindra.

Pour pouvoir allumer les équipements, ceux-ci doivent premier domaine formés dans chaque mode dans la télécommande, s'il vous plaît de voir les pages 31 ~ 32 pour les codes des appareils.

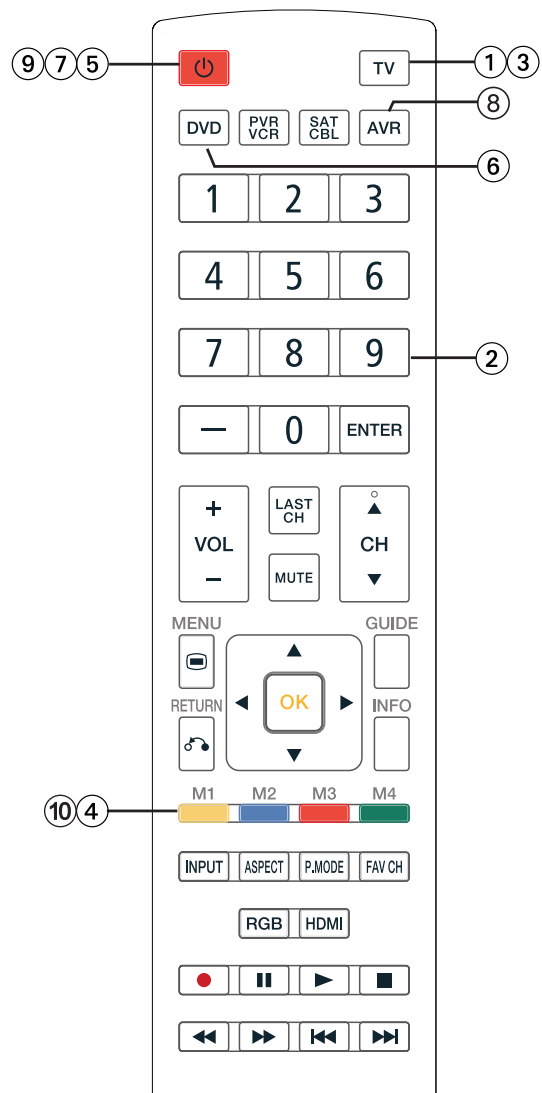

Comme effacer un Macro

- Appuyez sur la touche TV de la télécommande.
- En maintenant la touche TV enfoncée, entrez la séquence de touches "9", "7", "8".
- Choisir la touche Macro qu'il souhaite effacer (M1, M2, M3, M4).
- Appuyez sur la même macro touche qui vous choisi pour supprimer.
- La télécommande retournera à son état normal et le LED indicateur de TV s'éteindra.

REMARQUE

- Si aucune touche n'est versée pour mémoriser dans les 10 seconds entretemps la télécommande est dans le mode de capturer, la télécommande retournera automatiquement à son état normal
- L'illumination n'est pas disponible dans la télécommande si elle est dans le mode d'enregistrer.
- Rappelez que la dernière touche de la manière qu'il a été pressé dans la télécommande pendant la création d'un Macro, sera où la télécommande continuera à fonctionner ; pour terminer le processus, pressez le bouton de la manière TV dans sa séquence.

FONCTIONNEMENT DES RÉGLAGES (suite)

Comme Utiliser la Fonction de Capturer des Codes de d'autres Télécommandes.

Configuration pour Capturer des Codes dans le Télécommande de Hitachi

Cette option permet de capturer (apprendre) des codes de contrôles d'autres appareils. La télécommande de Hitachi peut être utilisée pour opérer ses appareils. Pour capturer des codes suivez les prochaines étapes.

1. Dans la télécommande Hitachi choisissez l'appareil souhaité (TV, DVD, PVR/VCR, SAT/CBL ou AVR) en utilisant les boutons les appareils ou les modes, placer le LED indicateur dans le mode dans laquelle les codes Infrarouges (Touches) vont être capturés.
2. Presser et maintenir pressée la touche de le mode choisie et verser les numéro "9", "7", "5" en séquence.
3. Le LED de le mode sera allumé (ON) en indiquant qu'il est prêt à capturer et restera allumé jusqu'à la fin du processus.
4. Dans la télécommande Hitachi presser une touche qui capturera le nouveau code de de l'autre télécommande.
5. Le LED clignotera rapidement et il sera ainsi maintenu par 5 seconds ; le LED sera éteint ensuite et espérera à une nouvelle touche qu'il est pressé.
6. Dirigez la télécommande qui enverra le code directement au récepteur du télécommande Hitachi et presser la touche qu'il souhaite capturer.
7. Si le code a été capturé avec succès le LED de la manière il clignotera 2 fois et il sera éteint.
8. La télécommande sera en mode de capture (retourner au pas 4). Si le code n'a pas été capturé le LED de le mode clignotera par 1 second et devra retourner au pas 4.
9. Pour sortir de l'option de capturer, presser et maintenir pressée la touche de Mode par 3 seconds.

Exemple de Capture (Capturer la touche de d'AUDIO (langage) d'un lecteur DVD)

- ① Presser et maintenir pressée la touche de le mode DVD dans la télécommande.
- ② Verser la séquence "9", "7", "5" dans la télécommande Hitachi.
- ③ Presser la touche LAST CH dans la télécommande Hitachi.
- ④ Dirigez la télécommande du DVD en avant du récepteur du télécommande Hitachi et presser ensuite la touche AUDIO dans la télécommande du lecteur DVD.
- ⑤ Le LED de le mode clignotera 2 fois en indiquant que qui à succès la capture. Si ne pas répéter depuis le pas 3.
- ⑥ Presser et maintenir pressée la touche DVD dans la télécommande pour terminer.

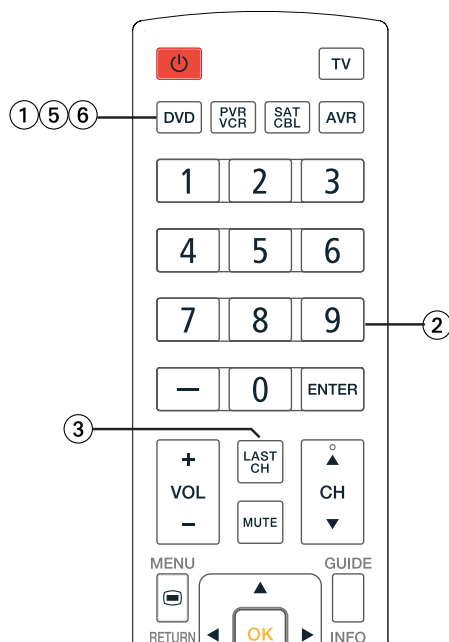
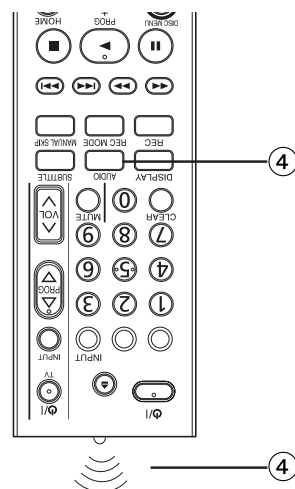

Comme effacer une touche capturée

- Presser la touche de le Mode choisie dans la télécommande.
- Presser et maintenir pressée la touche de le mode et verser la séquence "9", "7", "6".
- Presser la touche où on a capturé le code.
- Presser de nouveau la même touche où on a capturé le code.
- Si le code a été effacé avec succès, le LED de le Mode clignotera 2 fois et il sera éteint.

REMARQUE

- Dans le pas 6 si le LED clignote 1 deuxièmement il signifie il manque de capture, ce qui signifie : a) Mauvaise capture, essayez de nouveau, b) Mémoire pleine (Effacer une certaine fonction), ou c) Code incapturable.
- Dans le pas 4 si le LED clignote 1 deuxièmement il signifie batterie basse ou la manque détectée dans la mémoire (la télécommande ne peut pas exécuter des captures s'il existe certaines de ces conditions).

FONCTIONNEMENT DES RÉGLAGES (suite)

Codes pour la télécommande

WARDS	0060,0035,0037 0048,0047,0081 0033,0240,0045 0000,0042,0043 0041,0072,0038 0479,0065,0046
WHITE	0000,0209,0072
WESTINGHOUSE	0278,0479
WORLD	0209,0002,0479
XR-100	0035,0240,0000 0072
YAMAHA	0041,0038
ZENITH	0037,0039,0033 0000,0209,0041 0278,0479,1139
ZT GROUP	1972

ENREGISTREUR NUMÉRIQUE	CODE
ABS	1972
ALIENWARE	1972
CYBERPOWER	1972
DELL	1972
DIRECTV	0739
GATEWAY	1972
GO VIDEO	0614
HEWLETT PACKARD	1972
HOWARD COMPUTERS	1972
HP	1972
HUGHES NETWORK SYSTEMS	0739
HUMAX	0739,1797,1988
HUSH	1972
IBUYPOWER	192
LINKSYS	1972
MEDIA CENTER PC	1972
MICROSOFT	1972
MIND	1972
NIVEUS MEDIA	1972
NORTHGATE	1972
PANASONIC	0614,0616
PHILIPS	0618,0739
PIONEER	1337
RCA	0880
REPLAY TV	0614,0616
SAMSUNG	0739
SONIC BLUE	0614,0616
SONY	0636,1972
STACK 9	1972
SYSTEMAX	1972
TAGAR	1972
SYSTEMS	
TIVO	0618,0636,0739 1337
TOSHIBA	1008,1972,1988
TOUCH	1972
VIEWSONIC	1972
VOODOO	1972
ZT GROUP	1972

DBS/ENREGISTREUR NUMÉRIQUE	CODE
DIRECTV	0739
HUGHES	0739
NETWORK SYSTEMS	
PHILIPS	0739
SAMSUNG	0739
TIVO	0739

LECTEUR DVD/ENREGISTREUR NUMÉRIQUE	CODE
HUMAX	1797,1988
PIONEER	1337
RCA	0880
SYLVANIA	0000
TIVO	1337
TOSHIBA	1008,1988

LECTEUR DVD	CODE
3D LAB	0503,0539
ACCURIAN	0675,1416
ACOUSTIC SOLUTIONS	0730
ADCOM	1094
AFREEY	0698
AIWA	0641
AKAI	0695,0705,0770 1089
ALBA	0672
ALCO	0790
ALLEGRO	0869

AMPHION	0872
MEDIA WORKS	
AMW	0872
APEX DIGITAL	0533,0672,1020 1056,1061
ARRGO	1023
ASPIRE DIGITAL	1168
AUDIOVOX	0790
AWA	0730
B & K	0655,0662
BBK	1224
BEL CANTO DESIGN	1571
BLUE PARADE	0571
BLUE SKY	0695
BROKSONIC	0695
CALIFORNIA	0490
AUDIO LABS CELESTIAL	1020
CENTREX	0672
CINEA	0831
CINEVISION	0876,0833,0869
CITIZEN	1003,0695,1277 1587,2116
CLAIRTONE	0571
COBY	0778,0852,1077 1086,1107,1165 1177,1351
CRAIG	0831
CREATIVE	0503,0539
CURTIS MATHES CYBERHOME	0816,0874,1023 1024,1129,1502 1537
CYTRON	0705
DAEWOO	0784,0705,0770 0833,0869,1169 1172,1234,1242
DANSAI	0770
DAYTEK	0872
DECCA	0770
DENON	0490,0634
DENVER	0778
DIGITREX	0672
DISNEY	0675,1270
DI VIDO	0705
DUAL	0675
DURABRAND	1127
DVD2000	0521
EMERSON	1003,2116
ENTERPRISE	0591,0675
ENTIVO	0503,0539
ENZER	0770
FISHER	1919
FUNAI	0675
GATEWAY	1073,1077,1158
GE	0522,0815
GO VIDEO	0573,0744,0715 0741,0783,0833 0869,1044,1075 1099,1144,1158 1304,1730
GOLDSTAR	0741,0869
GOODMANS	0790
GPX	0769
GRADIENTE	0490
GRUNDIG	0539,0705
HARMAN/ KARDON	0582,0702
HELLO KITTY	0831
HITACHI	0573,0664,1919
HITEKER	0672
INSIGNIA	2095
INTEGRA	0571,0627
IRT	0783
JBL	0702
JMB	0695
JSI	1423
JVC	0558,0623,0867 1164
JWIN	1049,1051
KAWASAKI	0790
KENWOOD	0490,0534
KLH	0790,1020,1149
KLOSS	0533
KONKA	0711,0721
KOSS	0769,1061,1423
LASONIC	0627
LECSOON	1533
LENORX LG	1127 0591,0741,0869

LITEON	1058,1158,1416 1440
LOEWE	0741
LOGIX	0783
MAGNASONIC	0675
MAGNAVOX	0503,0539,0646 0675,1354,1506 1159
MALATA	0503,0539,0646
MARANTZ	0675,1354,1506 1533,1273
MCINTOSH	0695,0831,1270 2213
MEMOREX	0522,2083
MICROSOFT	0752
MINATO	1521,0521
MITSUBISHI	0730
MUSTEK	0894
MYRAD	0741
NAD	0770
NAIKO	0785,0869
NEC	1402
NEXXTECH	1051
NINTAUS	1003,0872,1107 1265
NORCENT	0503,0627,1769 0575,1224,1525 2185
ONKYO	0571
OPPO	0672,0852
OPTIMUS	0503,0490,0571 0703,1641,1762 0675
PALSONIC	0503,0539,0646 0675,1267,1340 1354,2056,2084
PANASONIC	1024
PIANODISC	0525,0571,0142 0631,1571
PIONEER	1020,1061,1086 0539
POLK AUDIO	0770
PORTLAND	0675
PRESIDIAN	2126,2127
PRIMA	0672
PROCEED	0522
PROSCAN	0778
PROVISION	0741
RADIONETTE	0571
RADIOSHACK	0522,0571,0790 0822,1769
RCA	0571
REALISTIC	0752
REOC	0869
RIO	1360
RJTECH	0623,1178
ROTEL	0698,0752
SAMPO	0490,0573,0744 0199,0820,1044 1075,2069
SAMSUNG	0695
SANSUI	0675,0695,0873 1919
SANYO	0783
SCHNEIDER	0752
SCHWAIGER	1158
SENSORY SCIENCE	0630,0675,0752
SHARP	1256
SHERWOOD	0633,0770,1043 1077
SHINSONIC	0533
SLIM ART	0784
SM ELECTRONIC	0730
SONIC BLUE	0573,0715,0783 0869,1099
SONY	0533,1533,0864 1033,1070,1431 1516,1536
SYLVANIA	0675
SYMPHONIC	0675
TAG MCLAREN	0894
TATUNG	0770
TEAC	0571,0790
TECHNICS	0490,0703
TECHNIKA	0770
TECHSONIC	0730
THETA DIGITAL	0571
THOMSON	0522
TIVO	1503
TOSHIBA	0503,0573,0539 0695,1154,1503 1608,1769
TREDEX	0800,0803
UNIMAX	0770
UNITED	0730
UNIVERSUM	0591
URBAN CONCEPTS	0503,0539
V	1064,1226
VENTURER	0790
VIZIO	1064,1226

VOCOPRO	1360
XBOX	0522,2083
YAMAHA	0490,0539,0545 0497
YAMAKAWA	0872
ZENITH	0503,0591,0741 0869
ZEUS	0784
ZOECE	1265

LECTEUR BLU-RAY	CODE
LG	0741
PANASONIC	1641
PHILIPS	2084
PIONEER	0142
SAMSUNG	0199
SONY	1516

LECTEUR DVD/ENREGISTREUR NUMÉRIQUE	CODE
GO VIDEO	1730
PANASONIC	0490
PHILIPS	1340
PIONEER	0631
RCA	0522
SHARP	1256
SONY	1033,1070,1536
SYLVANIA	0675
TOSHIBA	1503

LECTEUR HD-DVD	CODE
LG	0741
MICROSOFT	2083
ONKYO	1769
RCA	1769
TOSHIBA	1769
XBOX	2083

RÉCEPTEUR AUDIO	CODE
AIWA	1405,0189,0121 1243,1388,1641
ALCO	1390
ANAM	1609
APEX DIGITAL	1774
ARCAM	1189
AUDIOTRONIC	1189
AUDIOVOX	1390
B & K	0820,0840
BOSE	0639,1253,1933 1602
BRIX	1602
CAIRN	0189
CARVER	1189,0189,0121
CURTIS MATHES	0014
DELPHI	1414
DENON	1360,0121,1142 1306
ELECTROHOME	2026
GRUNDIG	0189
HARMAN/ KARDON	0189,0891,1304 1306
HITACHI	0228
INSIGNIA	1030,2169
INTEGRA	0842,1298,1320 1805
JBL	1306
JVC	1058,1374,1495 1811
KAWASAKI	1390
KENWOOD	1570,1569
KLH	1390,1428
KOSS	1497
LG	2197
LINN	0189
LIQUID VIDEO	1497
MAGNAVOX	1189,1269,0189 1266,1514
MARANTZ	1189,1269,0189 0891
MICROMEGA	1189,0189
MITSUBISHI	1393
MYRAD	1189
NAKAMICHI	0097,1555
ONKYO	0842,1298,1320 1805
OPTIMUS	1023,0014,0121 0670
ORITRON	1497
PANASONIC	1308,1518,1288 1316,1548,1633 1763,1764,2967 1189,1269,0189 0891,1266
PHILIPS	1023,0014,0630 1384,1935
PIONEER	0189,1414
POLK AUDIO	1609
RADIO SHACK	

RCA	1023,1609,1390
REALISTIC	1609,0121
REVOX	0189
SAMSUNG	1304,1500,1868
SANGEAN	2165
SANSUI	1189,0189
SHERWOOD	1913
SIRIUS	1602,1811
SONY	1058,1441,1258 1759,1622,1406 1558,1658,1758 1858
SOUNDESIGN	0670
STEREOPHONICS	1023
TEAC	1390
TECHNICS	1308,1518,1633
THORENS	1189
TOSHIBA	0842,1788
VENTURER	1390
WARDS	0189,0014
XM	1406,1414
YAMAHA	1023,0176,1176 1276,1331,1815 2061

AMPLIFICATEUR AUDIO	CODE
ADCOM	0577,1100
BOSE	0674
CARVER	0892
CARY AUDIO	1879
DESIGN	
CLASSE	1461
FLEXTRONICS	1879
HALCRO	1934
HARMAN/ KARDON	0892
KRELL	1837
LEFT COAST	0892
LEXICON	1145,1802
MARANTZ	0892
MARK LEVINSON	1483
PARASOUND	1934
PHILIPS	0892
POLK AUDIO	0892
PRIMARE	1395
YAMAHA	0354

TÉLÉVISEUR	CODE
HITACHI	1445,1643,2143 2243









FRANÇAIS

FONCTIONNEMENT DES RÉGLAGES (suite)

Comment utiliser le système des menus à l'écran

Vous pouvez utiliser le système des menus à l'écran pour accéder aux diverses caractéristiques et fonctions.

• Fonctionnement de base

1. Enfoncez la touche  de la télécommande ou la touche **Menu** du panneau de commande de l'appareil. Le **Menu Principal** s'affiche à l'écran, tel qu'illustré à la droite.
2. Pour sélectionner un élément, appuyez sur la touche . L'élément sélectionné sera affiché en surbrillance jaune.
3. Enfoncez la touche  pour effectuer votre sélection. La page de menu sélectionnée s'affichera à l'écran.
4. Utilisez la touche  pour choisir un élément sur la page du menu. Enfoncez la touche  pour valider votre sélection.
5. Utilisez la touche  pour ajuster les valeurs de l'élément ou choisir des options. Enfoncez la touche  pour valider votre sélection.
6. Pour quitter le menu, enfoncez la touche  ou .

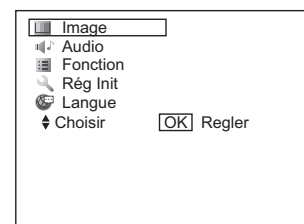

<Menu Principal>

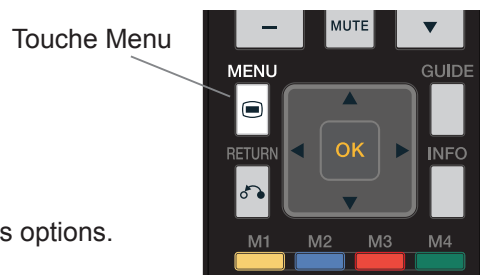



REMARQUE

- Le menu à l'écran sera fermé automatiquement lorsqu'aucune action n'est effectuée pendant environ une minute.
- Si l'élément du menu est affiché en gris, cela signifie qu'il ne peut être sélectionné ou ajusté.

Sélection de la langue

Sélectionnez une des langues offertes dans la liste afin que les menus à l'écran soient affichés dans la langue sélectionnée. La langue par défaut est l'Anglais [English (US)].

• Comment régler la langue

1. Accédez au menu "**Language**" à partir du menu principal.
2. Sélectionnez votre langue préférée dans la liste en utilisant la touche . L'élément sélectionné sera affiché en surbrillance jaune.
3. Enfoncez la touche  pour valider votre sélection. Le cercle vide à la gauche devient plein lorsque la sélection est validée.
4. Appuyez sur la touche  pour quitter tout le système de menus à l'écran.



FONCTIONNEMENT DES RÉGLAGES (suite)

Liste du menu principal

Menu		Page		
Image (HDMI/Composite)	Mode D'Image	Sélectionner entre 3 modes de l'image selon les conditions d'éclairage.	35	
	Contraste	Augmenter ou réduire le contraste de l'image.	35	
	Luminosité	Éclaircir ou assombrir l'image.	35	
	Couleur	Augmenter ou réduire la densité des couleurs.	35	
	Définition	Augmenter ou réduire les détails de l'image.	35	
	Teinte	Obtenir une couleur de peau naturelle.	35	
	Temp. couleur	Sélectionner entre 3 réglages selon vos tons de couleurs préférés.	35	
	Rétro-éclairage	Augmenter ou réduire la luminosité du rétroéclairage du panneau ACL.	35	
	Réini.	Rétablir chaque élément du menu aux valeurs par défaut.	35	
	Deep Color	Accentuer la profondeur de la couleur de l'image.	36	
	Mode Contraste	Sélectionner entre 3 modes de contraste selon vos préférences.	36	
	Gestion de la couleur 3D	Régler la teinte convenable, la densité de la couleur, et la luminosité de l'image.	36	
	Accentuation Du Noir	Régler la compensation du niveau de noir.	36	
	DNR	Réduire le bruit pour le signal de l'image.	37	
	NR MPEG	Réduire le bruit parasite dans l'image.	37	
	NR Couleurs croisées	Réduire le bruit causé par le mélange des couleurs des pixels adjacents.	37	
	Mode Jeu	Réduire le temps de réponse de la vitesse de l'image en mouvement pendant en mode jeu.	19	
	Mode Cinéma	Uniformiser l'image en mouvement.	38	
	Filtre en peigne 3D	Réduire le flou des couleurs pour reproduire des couleurs plus pures.	36	
	Réini.	Rétablir chaque élément du menu aux valeurs par défaut.	36	
Ajust. Temp. Couleur	Effectuer des réglages précis pour chacun des 3 modes de température de couleur.	36		
Image(RGB)	Contraste	Augmenter ou réduire le contraste de l'image.	40	
	Luminosité	Éclaircir ou assombrir l'image.	40	
	Couleur	Augmenter ou réduire la densité des couleurs.	40	
	Teinte	Obtenir une couleur de peau naturelle.	40	
	Temp. couleur	Sélectionner entre 3 réglages selon vos tons de couleurs préférés.	40	
	Ajust. Temp. Couleur	Effectuer des réglages précis pour chacun des 3 modes de température de couleur.	40	
	Rétro-éclairage	Augmenter ou réduire la luminosité du rétroéclairage du panneau ACL.	40	
	Réini.	Rétablir chaque élément du menu aux valeurs par défaut.	40	
Audio	Aigus	Augmenter ou réduire le niveau des aigus (-15 à +15)	-	
	Graves	Augmenter ou réduire le niveau des graves (-15 à +15)	-	
	Balance	Équilibrer le son à partir des haut-parleurs inférieurs droits et gauches. (-10 à +10)	-	
	Ambiophonie	Activer ou désactiver le son d'ambiophonie.	-	
	Amplification basse	Activer ou désactiver l'accentuation des graves.	-	
	Voix claire	Activer ou désactiver des sons plus clairs et réalistes.	-	
	Volume Parfait	Activer ou désactiver des sons plus clairs et réalistes.	-	
	Haut-parleurs	Activer ou désactiver l'utilisation des haut-parleurs internes.	-	
	Réini.	Rétablir chaque élément du menu aux valeurs par défaut.	-	
Fonction	Système	Cette fonction n'est pas disponible.	-	
	Contrôle HDMI	Changement d'entrée aut.	En réaction à l'équipement raccordé (comme un lecteur DVD) par un câble HDMI, le moniteur est automatiquement activé et commuté à l'entrée HDMI.	19
		Mise en veille	En réaction au moniteur, l'équipement raccordé (comme un lecteur DVD) par un câble HDMI est automatiquement désactivé (mode veille).	19
		Contrôle de AV	La sélection dessus activera l'interface dans le menu du Contrôle de AV, au cas où vous achetez le Centre d'AV Hitachi optionnel.	19
Rég. Init. (HDMI/Composite)	Economie d'énergie	Économiser l'énergie lorsqu'aucun signal ne peut être capté en mode d'entrée HDMI.	44	
	Entrée RGB	Sélectionner le signal effectif.	39	
	Système de couleurs	Sélectionner le système couleur	39	
Rég. Init.(RGB)	Réglage Automatique	Ajuster automatiquement la position horizontale, la position verticale, l'horloge horizontale et la phase de l'horloge.	41	
	Position Horizontale	Ajuster la position horizontale de l'affichage.	41	
	Position Verticale	Ajuster la position verticale de l'affichage.	41	
	Horloge Horizontale	Minimiser les bandes verticales à l'écran.	41	
	Phase	Minimiser le flou des caractères et des bandes sur la ligne horizontale.	41	
	Réini.	Rétablir chaque élément du menu aux valeurs par défaut.	41	
	Fréquence d'affichage	Activer afin que l'information de la fréquence du signal de l'ordinateur soit affichée à l'écran du signal d'entrée.	41	
	Mode WXGA	Sélectionner cette résolution lorsqu'un signal WXGA est capté.	41	
	Entrée RGB	Sélectionner le signal effectif.	41	
Langue	-	33		

REMARQUE • Les changements dans les options du menu "Image" sont gardés pour chaque entrée (sauf Mode D'Image).

FUNCTIONNEMENT DES RÉGLAGES (suite)

Visionnement d'images provenant d'entrée de HDMI/Composite

1. Pour les détails sur le raccordement, consultez les pages 18 à 19.
2. Enfoncez la touche **HDMI** ou **INPUT** pour commuter au mode HDMI.
Enfoncez la touche **RGB** ou **INPUT** pour commuter au mode Composite.
3. Enfoncez la touche **MENU**.

Réglage de l'image

Vous pouvez régler les éléments de l'affichage comme les couleurs.

Sélectionnez l'élément "Image" dans la liste du menu.

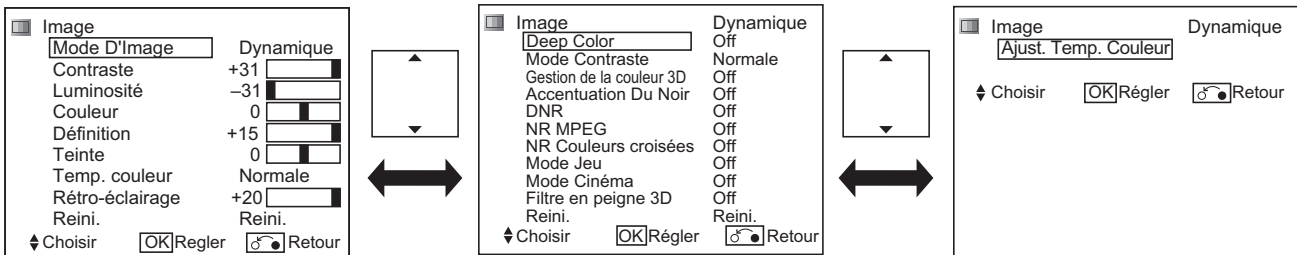

Éléments sélectionnés		Astuces de réglage
Mode D'Image	Dynamique	Vous pouvez effectuer la meilleure sélection parmi les 3 modes selon la condition de l'éclairage et l'utilisation prévue. Dynamique : Convient pour les conditions très éclairées. Naturel : Convient pour les conditions d'éclairage normales. Cinéma : Convient pour le visionnement de films.
	Naturel	
	Cinéma	
Contraste	-31~+31 (+32~+40)	Cet élément ajuste le contraste pour satisfaire à la luminosité environnante en utilisant la touche ◀▶ . • La valeur maximale atteint jusqu'à [+40] en enfonçant la touche ▶ pendant plus de 2 secondes à [+31]. La valeur entre [+32] et [+40] apparaît en magenta. Il s'agit de la caractéristique particulière pour les images sombres; ainsi, il est recommandé de régler la valeur à moins de [+31] sous des conditions normales.
Luminosité	-31~+31	Règle la luminosité en fonction des goûts personnels en utilisant la touche ◀▶ .
Couleur	-31~+31	Ajuste la couleur en fonction des goûts personnels en utilisant la touche ◀▶ .
Définition	-15~+15	La netteté préférée peut être modifiée en appuyant sur la touche ◀ pour une image plus douce ou sur la touche ▶ pour une image plus détaillée.
Teinte	-31~+31	L'enfoncement de la touche ◀ accroît le rouge et diminue le vert, alors que l'enfoncement de la touche ▶ diminue le rouge et accroît le vert. L'astuce est de régler la teinte jusqu'à ce que la couleur de peau soit réaliste.
Temp. couleur	Froid	Vous pouvez sélectionner jusqu'à 3 réglages selon les conditions d'éclairage à l'aide de la touche ◀▶ . • Cette fonction n'est pas disponible lorsque l'élément "Deep Color" est activé en mode HDMI.
	Normale	
	Chaude	
Rétro-éclairage	-20~+20	Permet de régler la luminosité du rétroéclairage pour une visibilité maximale.
Réini.		Chaque élément sur ce menu peut être rétabli aux valeurs par défaut en appuyant sur la touche OK .

FONCTIONNEMENT DES RÉGLAGES (suite)

Visionnement d'images provenant d'entrée de HDMI/Composite(suite)

Réglage de l'image(suite)

Éléments sélectionnés		Astuces de réglage	
Deep Color	Off	Accentue la profondeur de la couleur de l'image avec une entrée HDMI.	
	On		
Mode Contraste	Dynamique	Permet de choisir parmi 3 modes. Dynamique : Définit mieux la gradation pour améliorer l'impression de contraste.	
	Normale	Normale : Améliorer l'impression de contraste pour reproduire une gradation fidèle.	
	Linéaire	Linéaire : Reproduire une gradation aussi fidèle que possible. • Cette fonction n'est pas disponible lorsque l'élément "Deep Color" est activé en mode HDMI.	
Gestion de la couleur 3D	Off	On : Ajuste automatiquement la teinte, la densité de la couleur et la luminosité qui convient sur les images. Off : À utiliser si les images ne semblent pas naturelles. • Cette fonction n'est pas disponible lorsque l'élément "Deep Color" est activé en mode HDMI.	
	On		
Accentuation Du Noir	Off	Permet d'ajuster la compensation du niveau de noir. • Cette fonction n'est pas disponible lorsque l'élément "Deep Color" est activé en mode HDMI.	
	Bas		
	Moyen		
	Haut		
Filtre en peigne 3D	Off	Cette fonction est disponible uniquement lorsqu'un câble composite D-sub à 15 broches est utilisé. Cela réduit le flou de la couleur et les points dans les ombres afin de reproduire des couleurs plus pures. • Cette fonction n'est pas disponible pour les systèmes NTSC4.43, PAL60, SECAM, PAL-N et PAL-M. • Cette fonction est disponible uniquement lors de la réception d'un signal composite NTSC3.58/PAL	
	Bas		
	Moyen		
	Haut		
Reini.		Chaque élément sur cet écran de menu peut être rétabli aux valeurs par défaut en appuyant sur la touche <input type="button" value="OK"/> .	
Ajust. Temp. Couleur	On	Amplitude	On: À utiliser lorsque vous souhaitez effectuer des réglages précis dans chacun des 3 modes de température de couleur. Vous pouvez régler l'amplitude et la coupure. Les réglages sont appliqués sur la température de couleur. Amplitude : Applique les couleurs (rouge/vert/bleu) sur les portions les plus brillantes (-63 à 0). Couper : Applique les couleurs (rouge/vert/bleu) sur les portions les plus sombres (-31 à +31).. Reini. :Sélectionnez "Reini."pour retourner à ses valeurs par défaut Off: Demeure comme la valeur par défaut. • Cette fonction n'est pas disponible lorsque l'élément "Deep Color" est activé en mode HDMI.
		Rouge	
		Vert	
		Bleu	
		Couper	
		Rouge	
		Vert	
		Bleu	
		Reini.	
	Off		

FUNCTIONNEMENT DES RÉGLAGES (suite)

Visionnement d'images provenant d'entrée de HDMI/Composite(suite)

Réduction du bruit parasite

Vous pouvez réduire le bruit parasite indésirable.

Sélectionnez l'élément "Image" dans la liste du menu.

Image	Dynamique
Deep Color	Off
Mode Contraste	Normale
Gestion de la couleur 3D	Off
Accentuation Du Noir	Off
DNR	Off
NR MPEG	Off
NR Couleurs croisées	Off
Mode Jeu	Off
Mode Cinéma	Off
Filtre en peigne 3D	Off
Reini.	Reini.
◆ Choisir	OK Régler
	Retour

Éléments sélectionnés		Astuces de réglage
DNR	Off	Il s'agit d'un système de réduction du bruit pour les signaux des images.
	Bas	
	Moyen	
	Haut	
NR MPEG	Off	Il s'agit d'un système de réduction du bruit pour les signaux des images MPEG. (P. ex. : le bruit parasite et le bruit d'obstacle.)
	Bas	
	Haut	
NR Couleurs croisées	Off	Cela réduit le bruit causé par le mélange des couleurs des pixels adjacents. Cette fonction n'est pas disponible lorsque le "Mode Jeu" est activé.
	Bas	
	Haut	

FONCTIONNEMENT DES RÉGLAGES (suite)

Visionnement d'images provenant d'entrée de HDMI/Composite(suite)

Uniformisation de l'image en mouvement

Cette fonction aide à uniformiser l'image en mouvement.
Sélectionnez l'élément "Image" dans la liste du menu.

Image	Dynamique
Deep Color	Off
Mode Contraste	Normale
Gestion de la couleur 3D	Off
Accentuation Du Noir	Off
DNR	Off
NR MPEG	Off
NR Couleurs croisées	Off
Mode Jeu	Off
Mode Cinéma	Off
Filtre en peigne 3D	Off
Reini.	Reini.
◆ Choisir	[OK] Régler
	[Retour]

Éléments sélectionnés		Astuces de réglage
Mode Cinéma	Off	<p>Ce mode aide à uniformiser les images.</p> <p>Original : Identifie immédiatement la source cinématographique (pas de cadres 3:2 ou 2:2) et reproduit fidèlement les images originales de cette dernière.</p> <p>Doux1 : Identifie immédiatement la source cinématographique (pas de cadres 3:2 ou 2:2) et reproduit fidèlement le mouvement uniforme.</p> <p>Doux 2 : Reproduit le mouvement défini des images lorsque le signal est 50Hz ou 60 Hz.</p> <p>Off : Désactivez cette fonction si l'image ne semble pas naturelle.</p> <p>Cette fonction n'est pas disponible lorsque :</p> <ul style="list-style-type: none"> • Des menus sont affichés à l'écran. • Le "Mode Jeu" est activé.
	Original	
	Doux1	
	Doux2	

REMARQUE ➤ À propos du "Mode Cinéma"

- L'image peut ne pas sembler naturelle selon le contenu des images.

Lors de phénomènes tels :

- ① La commutation vers des sous-titres d'un film ou des images, l'affichage peut présenter de minces bandes horizontales.
- ② La commutation vers des scènes comme des messages publicitaires et de l'animation, l'affichage peut présenter de minces bandes horizontales.
- ③ L'affichage d'un message défilant ou d'un sous-titre, le texte de l'image devient moins défini (déformé).
- ④ Le visionnement en mode composite, lorsque raccordé à un équipement externe, les menus graphiques de l'équipement externe peuvent présenter de minces bandes horizontales.

Ces phénomènes sont causés par la méthode de conversion des images. Veuillez noter qu'il ne s'agit pas d'une déféctuosité. Si la situation vous déplaît, veuillez désactiver la fonction.

De plus, l'effet de ce menu peut varier selon le réglage de la dimension (consultez la page 42).

Aussi, cela peut s'avérer inefficace selon la scène de l'image.

FUNCTIONNEMENT DES RÉGLAGES (suite)

Visionnement d'images provenant d'entrée de HDMI/Composite(suite)

Réglages avancés

Sélectionnez l'élément "Rég. Init." dans la liste du menu.

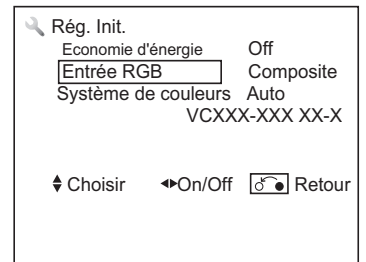

Éléments sélectionnés		Astuces de réglage
Economie d'énergie	Off	Consultez la page 44 .
	On	
Entrée RGB	RGB	Sélectionne le signal effectif.
	Composite	
Système de couleurs	Auto	Cette fonction est disponible uniquement si un câble composite D-sub à 15 broches est utilisé.
	PAL	
	SECAM	Sélectionne le système couleur selon le signal d'entrée. • Il faut généralement sélectionner l'élément [Auto] pour capter tous les signaux. • Si le signal d'entrée génère trop de bruits parasites, le niveau du signal ou le fonctionnement est instable en mode automatique, sélectionnez le système en fonction du système couleur du signal d'entrée. • Entrée composite uniquement.
	NTSC 4.43	
	NTSC 3.58	
	PAL60	
	PAL-M	
PAL-N		

REMARQUE Visionnement d'images en utilisant le câble composite D-sub à 15 broches facultatif.

Si son équipement externe n'a pas un terminal HDMI ou un terminal DVI, vous pouvez observer des images depuis son équipement externe en utilisant le câble composite D-sub à 15 broches facultatif

1. Reliez de l'équipement externe en utilisant le câble composite D-sub à 15 broches facultatif (consultez la page [19](#).)
2. Commutez à l'entrée RGB en appuyant sur la touche **RGB** ou **INPUT** .
3. Appuyez sur la touche **MENU** et sélectionnez l'élément "Rég. Init." dans la liste du menu.
4. Il peut alors être choisi "**Composite**" dans "**l'entrée RGB**".

REMARQUE Vérification de la version de logiciel

- La version de logiciel est montrée dans le menu "Rég. Init."(HDMI/Composite).

Version de logiciel

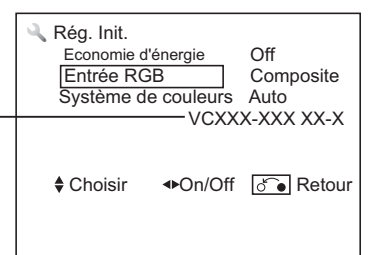

FONCTIONNEMENT DES RÉGLAGES (suite)

Visionnement d'images provenant d'un ordinateur

1. Raccordez l'appareil à un ordinateur. (Consultez la page 20 pour les détails sur le raccordement à un ordinateur).
2. Commutez à l'entrée RGB en appuyant sur la touche **RGB** ou **INPUT**
3. De de être nécessaire choisissez "RGB" dans le menu "Rég. Init./Entrée RGB"
4. Appuyez sur la touche **MENU**

Réglage de l'image

Vous pouvez régler les conditions d'affichage comme la position et la couleur.

① Menu Image

Sélectionnez l'élément "Image" dans la liste du menu.

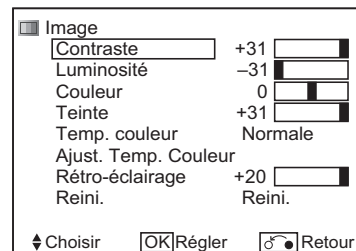

Éléments sélectionnés		Astuces de réglage
Contraste	-31~+31 (+32~+40)	Cet élément ajuste le contraste pour satisfaire à la luminosité environnante en utilisant la touche ◀▶ . • La valeur maximale atteint jusqu'à [+40] en enfonçant la touche ▶ pendant plus de 2 secondes à [+31]. La valeur entre [+32] et [+40] apparaît en magenta. Il s'agit de la caractéristique particulière pour les images sombres; ainsi, il est recommandé de régler la valeur à moins de [+31] sous des conditions normales.
Luminosité	-31~+31	Règle la luminosité en fonction des goûts personnels en utilisant la touche ◀▶ .
Couleur	-31~+31	Ajuste la couleur en fonction des goûts personnels en utilisant la touche ◀▶ .
Teinte	-31~+31	L'enfoncement de la touche ◀ accroît le rouge et diminue le vert, alors que l'enfoncement de la touche ▶ diminue le rouge et accroît le vert. Ces réglages ont pour but l'obtention d'une couleur de peau réaliste.
Temp. couleur	Froid Normale Chaude	Vous pouvez sélectionner jusqu'à 3 réglages à l'aide de la touche ◀▶ .
Ajust. Temp. Couleur	On Amplitude Rouge Vert Bleu Couper Rouge Vert Bleu Reini. Off	On: À utiliser lorsque vous souhaitez effectuer des réglages précis dans chacun des 3 modes de température de couleur. Vous pouvez régler l'amplitude et la coupure. Les réglages sont appliqués sur la température de couleur. Amplitude : Applique les couleurs (rouge/vert/bleu) sur les portions les plus brillantes (-63 à 0). Couper : Applique les couleurs (rouge/vert/bleu) sur les portions les plus sombres (-31 à +31).. Reini. : Sélectionnez "Reini." pour retourner à ses valeurs par défaut Off: Demeure comme la valeur par défaut.
Rétro-éclairage	-20~+20	Permet de régler la luminosité du rétroéclairage pour une visibilité maximale.
Reini.		Chaque élément sur ce menu peut être rétabli aux valeurs par défaut en appuyant sur la touche OK .

FUNCTIONNEMENT DES RÉGLAGES (suite)

Visionnement d'images provenant d'un ordinateur

Réglage de l'image(suite)

② Menu Rég. Init.

Sélectionnez l'élément "Rég. Init" » dans la liste du menu.

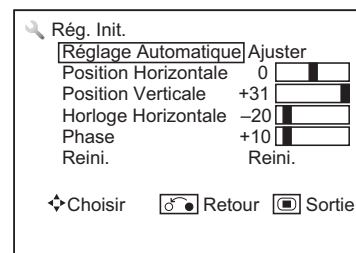

Éléments sélectionnés		Astuces de réglage
Réglage Automatique		Ajuste automatiquement la position horizontale, la position verticale, l'horloge horizontale et la phase de l'horloge. <ul style="list-style-type: none"> Sélectionnez l'élément "Ajuster" et appuyez sur la touche <input type="button" value="OK"/> pour amorcer le réglage automatique, au besoin. Le message "Ajustement automatique" s'affiche. L'image peut ne pas être réglée à sa condition optimale selon les types de signaux captés. Si c'est le cas, réglez chaque élément manuellement.
Position Horizontale	-63~+63	Ajuste la position horizontale de l'affichage. <ul style="list-style-type: none"> Lorsque la valeur excède un écart possible, cela sera affiché en magenta.
Position Verticale	-31~+31	Ajuste la position verticale de l'affichage. <ul style="list-style-type: none"> Lorsque la valeur excède un écart possible, cela sera affiché en magenta.
Horloge Horizontale	-31~+31	Minimise les bandes verticales à l'écran.
Phase	0~+63	Minimise le flou des caractères et des bandes sur la ligne horizontale. <ul style="list-style-type: none"> Assurez-vous de régler l'horloge horizontale avant de régler la phase de l'horloge. Lorsque la valeur excède un écart possible, cela sera affiché en magenta.
Reini.		Chaque élément sur ce menu peut être rétabli aux valeurs par défaut en appuyant sur la touche <input type="button" value="OK"/> .

Réglages avancés

Sélectionnez l'élément "Rég. Init" » dans la liste du menu. et passez à la seconde page.

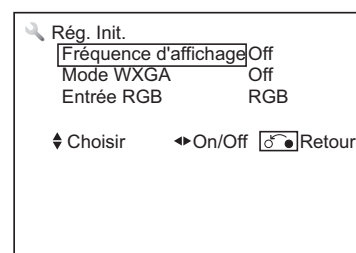

Éléments sélectionnés		Astuces de réglage
Fréquence d'affichage	Off	Activez la fonction afin que l'information de la fréquence du signal de l'ordinateur soit affichée à l'écran du signal d'entrée.
	On	
Mode WXGA	Off	Sélectionne la résolution lorsqu'un signal WXGA est capté.
	1280X768	
	1360X768	
Entrée RGB	RGB	Sélectionne le signal effectif. Consultez les pages 24 et 40 .
	Composite	

FONCTIONS

Commutation de le Rapport H/L de l'affichage

Chaque fois que vous enfoncez la touche **ASPECT** de la télécommande, la dimension de l'affichage de l'écran est commutée par séquence, et l'état s'affiche au bas de l'écran.



Touche Aspect

Entrée d'un signal HDMI/Composite

• Rapport H/L de l'affichage



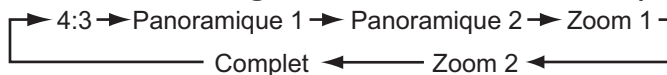

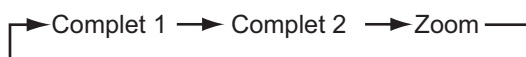

Visionnement d'images de définition standard (480i, 480p, 576i, 576p, Composite)

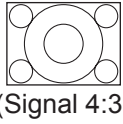
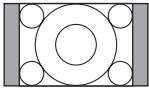
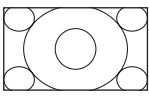
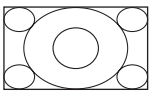
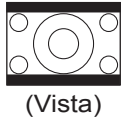

Visionnement d'images de haute définition (720p, 1080i, 1080p)

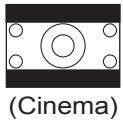
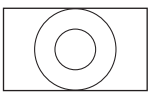
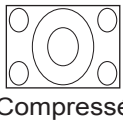
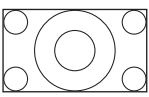
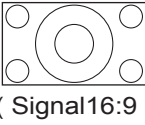

Vous pouvez afficher l'image à sa condition optimale en sélectionnant la dimension de l'affichage selon l'image générée, tel qu'illustré ci-dessous.

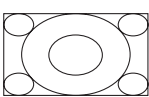
Signal d'entrée	Écran d'affichage	Rapport H/L	Pour afficher un écran convenable comme suit.
Visionnement d'images de définition standard:			
 (Signal 4:3)		4:3	Génère fidèlement une image 4:3 à l'écran. Un découpage s'effectue sur les deux côtés.
		Panoramique 1	Génère une image 4:3 qui élargit la dimension horizontale et verticale du centre en échelles égales et qui affiche les deux côtés, ce qui donne une apparence plus large.
		Panoramique 2	La dimension verticale de l'élément Panoramique 1 est réduite afin que vous puissiez voir toute l'image, y compris les sous-titres qui pourraient autrement ne pas être visibles à l'écran.
 (Vista)		Zoom 1	Génère fidèlement une image 16:9 dans un cadre 4:3 (rapport H/L Vista). *Dans certains cas, de légères coupures peuvent demeurer au haut et au bas.
 (Cinema)		Zoom 2	Génère une image 21:9 dans un cadre 4:3 (rapport H/L Cinéma) en l'élargissant verticalement. *Dans certains cas, de légères coupures peuvent demeurer au haut et au bas.
 (Compressé)		Complet	Génère fidèlement une image 4:3 dans la dimension verticale standard et compresse la dimension horizontale.
Visionnement d'images de haute définition:			
 (Signal 16:9)		Complet 1	Génère fidèlement une image 16:9 en affichant 95 % de la dimension.
		Complet 2	Génère fidèlement une image 16:9 en affichant 100 % de la dimension. *Dans certains cas, l'affichage présente inutilement des coupures ou bruits parasites sur les bords..
 (Image 4:3 dans un cadre 16:9)		Zoom	Génère une image 4:3 dans un cadre 16:9 en élargissant l'image 4:3 pour remplir l'écran 16:9.



FONCTIONS (suite)

Commutation de le Rapport H/L de l'affichage (suite)

Entrée d'un signal HDMI/Composite(suite)

• Réglage de la Position

La position verticale peut être réglée pour les modes **Panoramique 1**, **Zoom 1** y **Zoom 2** comme suit.

1. Enfoncez la touche  pendant l'affichage de la rapport H/L de l'image.
2. L'élément "Position" s'affichera.
3. Réglez la position à l'aide de la touche .

Les écarts de réglage de chaque rapport d'image sont indiqués ci-dessous.

Rapport H/L	Écart de réglage
Panoramique 1	-12~+12
Zoom 1, Zoom 2	-31~+31

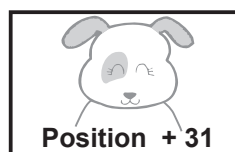

Enfoncez ▲



Enfoncez ▼

⚠ ATTENTION

Utilisation d'un moniteur à écran large

- Le moniteur est doté d'une fonction de sélection du mode de l'écran. Si un mode incompatible est sélectionné pour lire certains logiciels, telle une émission de télévision, l'image apparaîtra différente de la version originale. Prenez cela en considération lorsque vous effectuez des sélections de mode d'écran.
- L'utilisation de la fonction affichant des images agrandies dans les cafés, hôtels et autres établissements aux fins de visionnement commercial ou publique pourrait violer les droits d'auteur, lesquels sont protégés par la loi sur le droit d'auteur.
- Lorsqu'une image 4:3 normale (non en format écran large) est affichée sur tout l'écran en mode panoramique, l'image périphérique peut disparaître partiellement ou sembler difforme dans certains cas. Utilisez le mode 4:3 pour visualiser l'image reflétant l'intention originale.

Entrée d'un signal RGB

• Rapport H/L de l'affichage

Vous pouvez sélectionner une rapport H/L convenable selon la résolution.



* Le mode Real reproduit l'image avec les mêmes formes que le ferait un moniteur d'ordinateur (aucune compression ni élargissement).

Charte de sélection de la zone d'affichage



Résolution	Signal d'entrée	Affichage complet	Affichage circulaire	
		Complet	Normale	Real*
640 X 480 (VGA) 800 X 600 (SVGA) 1024 X 768 (XGA) 1280 X 1024 (SXGA)				
640 X 400 (VGA) 1280 X 768 (WXGA) 1360 X 768 (WXGA)				

FONCTIONS (suite)

Mode d'économie d'énergie

Lorsqu'un signal HDMI/Composite est sélectionné

L'appareil est doté d'une fonction d'économie d'énergie lorsqu'au signal n'est capté par l'entrée HDMI/Composite. À partir du menu "Rég. Init." activez l'élément "Economie d'énergie" pour appliquer cette fonction.

1. En mode HDMI/Composite, enfoncez la touche .
2. Sélectionnez le menu "Rég. Init." et appuyez sur la touche .
3. Sélectionnez l'élément "Economie d'énergie".

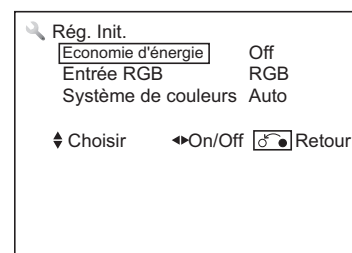



Economie d'énergie	Off
	On

Lorsqu'aucun signal n'est détecté		Lorsque le signal est capté pendant que la fonction "Economie d'énergie" est activée
Condition	Lampe témoin	
Economie d'énergie	Orange	Se met automatiquement en marche.

Lorsqu'un signal RGB est sélectionné

Lorsque l'appareil est raccordé à un ordinateur VESA DPMS, le mode d'économie d'énergie (mode de fonctionnement: désactivé) peut être réglé pour s'activer automatiquement lorsque l'ordinateur n'est pas utilisé, ceci dans le but de réduire la consommation d'énergie de l'appareil.

Signal de synchronisation	Horizontal	Oui	Non	Oui	Non
	Vertical	Oui	Oui	Non	Non
Signal d'ordinateur		Actif (affichage normal)		Vierge (aucun affichage)	
Mode de fonctionnement		On		Off	
Lampe témoin		Verte		Orange	

- Pour rétablir l'état de fonctionnement, faites fonctionner l'ordinateur ou enfoncez la touche Input Select du panneau de commande, ou utilisez la touche  ou  de la télécommande.

DÉPANNAGE

À PROPOS DU PANNEAU ACL

Les éléments suivants sont des phénomènes usuels qui se produisent lors du fonctionnement du panneau ACL, en raison de ses caractéristiques structurelles. Veuillez noter qu'il ne s'agit pas de défauts.

• Points défectueux sur le panneau

Le panneau ACL est fabriqué avec une technologie de haute précision. Toutefois, il peut y avoir certains points qui ne sont pas illuminés, ou qui sont plus lumineux que d'autres, ou qui sont de couleur différente, etc..

• Surface du panneau

Le panneau ACL affiche des images en clignotant les lampes fluorescentes à l'intérieur. Cela peut augmenter la température de la surface d'affichage. De plus, ne laissez aucun objet lourd heurter la surface du panneau car ce dernier est fabriqué de verre traité.

• Image résiduelle

En raison des caractéristiques structurelles du panneau ACL, la vitesse de réponse du panneau ACL devient plus lente lorsque la température ambiante autour du moniteur devient trop basse. Dans certains cas, cela peut entraîner une image résiduelle. L'image résiduelle disparaîtra d'elle-même lorsque la température atteindra à nouveau un niveau normal.

Avant de contacter un technicien de dépannage, consultez d'abord le tableau ci-dessous. Si le problème ne peut être réglé avec les procédures suggérées, contactez 800-HITACHI. Pour votre sécurité, NE tentez JAMAIS de réparer vous-même l'appareil.

Lorsque les messages suivants apparaissent à l'écran





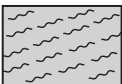



















Message	Condition / action	Page
Economie d'énergie	Cela signifie que l'appareil est en mode d'économie d'énergie. (En mode HDMI/RGB). Ce message apparaît 5 secondes avant que le mode d'économie d'énergie ne s'amorce. La lampe témoin est orange.	44
Pas de signal sync.	L'appareil ne peut détecter de signal d'aucune borne. <ul style="list-style-type: none"> • Vérifiez si le câble est correctement et solidement raccordé. • Vérifiez si l'alimentation d'un appareil externe est ACTIVÉE. • Vérifiez si la sélection de l'entrée correspond à la borne de raccordement. • Vérifiez si l'ordinateur est en mode d'économie d'énergie ou non. 	18 ~ 21 44
Fréquence Scan invalide	L'appareil capte des signaux incompatibles. <ul style="list-style-type: none"> • Vérifiez si le câble est correctement et solidement raccordé.. • Vérifiez si le signal d'entrée est compatible avec les spécifications du moniteur.. 	48, 51
Non disponible	Cela s'affiche lorsque la fonction sélectionnée n'est pas disponible.	
Ajustement automatique	Cela signifie que l'appareil est en processus de réglage automatique. (En mode RGB).	41

Symptômes et liste de vérification

Symptômes		Liste de vérification	Page
• Absence d'image et de son		<ul style="list-style-type: none"> • Vérifiez si le commutateur d'alimentation principale est ACTIVÉE. • Vérifiez l'état de la lampe témoin (désactivé, rouge, vert ou orange). • Vérifiez le raccordement du cordon d'alimentation et des autres câbles. • Vérifiez si l'alimentation de l'appareil ou de l'équipement externe est ACTIVÉE. • Vérifiez si le mode adéquat est sélectionné. • Vérifiez si l'appareil est en mode "veille" ou en "d'économie d'énergie". • Réglez les valeurs du menu "Image" et du menu "Audio". 	18 ~ 22 24, 44
• Images multiples – son normal		<ul style="list-style-type: none"> • Vérifiez les raccordements vers l'équipement externe. 	18 ~ 21
• Interférence intermittente		<ul style="list-style-type: none"> • Vérifiez si la source de l'interférence est correctement blindée. • Éloignez ces types d'équipements électriques de l'appareil. 	







DÉPANNAGE (suite)

Symptômes et liste de vérification (suite)

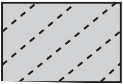
Symptômes	Liste de vérification	Page
<ul style="list-style-type: none"> Image normale – absence de son 	<ul style="list-style-type: none"> Vérifiez que les options de d'audio de l'équipement HDMI esten en PCM. Vérifiez le niveau du volume. Vérifiez si la touche  a été enfoncée ou non. Vérifiez les raccordements vers l'équipement externe. Vérifiez si le signal d'entrée est HDMI ou DVI en enfonçant la touche , rappelez que le DVI audio est relié séparément. 	<p> 23</p>
<ul style="list-style-type: none"> Absence d'image – son normal 	<ul style="list-style-type: none"> Vérifiez le niveau de la valeur de la luminosité et du contraste dans le menu "Image". 	<p> 35,  40</p>
<ul style="list-style-type: none"> La télécommande ne fonctionne pas 	<ul style="list-style-type: none"> Vérifiez si les piles sont installées correctement. Les piles peuvent être usées. Remplacez-les par de nouvelles piles. Enlevez toute obstruction devant la fenêtre du capteur de l'appareil. Vérifiez si les touches du panneau de commande fonctionnent. 	<p> 16,  17</p>
<ul style="list-style-type: none"> Fonctionnent seulement quelques boutons dans le télécommande. 	<ul style="list-style-type: none"> Ceci est normal, quelques boutons estan projetés pour être utilisé avec le Set Top Box Hitachi(facultatif) 	<p> 16</p>
<ul style="list-style-type: none"> L'image je suis congelé et/ou les boutons dans le télécommande et du panneau de contrôle ne fonctionnent pas.. 	<ul style="list-style-type: none"> Déconnectez le câble de courant, attendez 5 minutes et reliez une autre fois, ou faites la même chose avec l'interrupteur principal. Maintenez pressé le bouton Reset dans le panneau de contrôle par plus de 2 seconds 	<p> 15</p>
<ul style="list-style-type: none"> Image normale mais absence de couleur – son normal 	<ul style="list-style-type: none"> Vérifiez les raccordements vers l'équipement externe. 	<p> 18 ~  21</p>
<ul style="list-style-type: none"> Aucune image Lampe témoin → Désactivée 	<ul style="list-style-type: none"> Vérifiez si le cordon d'alimentation est raccordé correctement dans la prise de courant. Vérifiez si le commutateur d'alimentation principale est ACTIVÉE. 	<p> 21,  22</p>
<ul style="list-style-type: none"> Aucune image Lampe témoin → Orange Cela signifie que l'appareil est en mode "d'économie d'énergie". 	<ul style="list-style-type: none"> Vérifiez si tous les câbles vers l'équipement externe sont raccordés correctement et solidement. Vérifiez si l'alimentation de l'équipement externe est ACTIVÉE. Vérifiez si le mode HDMI a été correctement sélectionné. Vérifiez si l'ordinateur est en mode d'économie d'énergie ou non. Consultez les rubriques "Mode d'économie d'énergie" et "Lorsque les messages suivants s'apparaissent à l'écran". 	<p> 44</p>
<ul style="list-style-type: none"> Aucune image Lampe témoin → Verte 	<ul style="list-style-type: none"> Vérifiez si le câble du signal est raccordé correctement et solidement. Réglez le niveau de luminosité et de contraste. 	<p> 18 ~  21</p>
<ul style="list-style-type: none"> Le dessus de l'appareil et la surface du panneau dégagent de la chaleur.. 	<ul style="list-style-type: none"> Cela peut se produire si vous utilisez l'appareil pendant une longue période de temps, c'est un comportement normal. Veuillez noter qu'il ne s'agit pas de défauts. 	
<ul style="list-style-type: none"> Certaines rapports d'affichage ne peuvent être activées. 	<ul style="list-style-type: none"> Vérifiez l'état du signal en enfonçant la touche  de la télécommande. La rapport d'affichage de l'image est différente selon l'état du signal capté. 	<p> 24  42,  43</p>
<ul style="list-style-type: none"> L'image ne peut être affichée par l'entrée HDMI. 	<ul style="list-style-type: none"> Vérifiez si les câbles sont raccordés correctement. Désactivez l'alimentation de l'ordinateur et l'équipement HDMI, activez alors d'abord le moniteur et ensuite l'équipement HDMI. Vérifiez le format de sortie de l'équipement. Veuillez consulter les rubriques "RACCORDEMENTS" et "Liste des signaux recommandés". 	<p> 48 ~  51</p>
<ul style="list-style-type: none"> L'image et l'audio ne correspondent pas en mode RGB ou HDMI-DVI. 	<ul style="list-style-type: none"> Vérifiez si la borne d'entrée audio analogique (RGB)/DVI de l'ordinateur est raccordée au même équipement externe. 	<p> 18,  20</p>
<ul style="list-style-type: none"> Quelques programmes numériques sont montrés diffus pendant des scènes rapides. 	<ul style="list-style-type: none"> Ceci est normal, et il est du au processus de compression numérique normale. Veuillez noter qu'il ne s'agit pas de défauts. 	

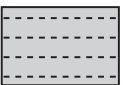
DÉPANNAGE (suite)

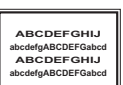
Symptômes et liste de vérification (suite)

Symptômes		Liste de vérification	Page
<ul style="list-style-type: none"> L'image à l'écran se déplace dans une direction oblique. (Mode d'entrée RGB seulement) 		<ul style="list-style-type: none"> Réglez les éléments "Horloge horizontale" et "Phase". 	41
<ul style="list-style-type: none"> Les larges bandes verticales sont visibles en mode plein affichage. (Mode d'entrée RGB seulement) 		<ul style="list-style-type: none"> Réglez l'élément "Horloge horizontale". 	41
<ul style="list-style-type: none"> Une portion de l'image est manquante. (Mode d'entrée RGB seulement) 		<ul style="list-style-type: none"> Essayez l'élément "Réglage automatique" 	41
<ul style="list-style-type: none"> Les bandes horizontales se déplacent verticalement avec l'écran qui tremblote. (Mode d'entrée RGB seulement) 		<ul style="list-style-type: none"> Vérifiez l'état du signal de l'ordinateur en appuyant sur la touche  de la télécommande pour vérifier si le signal d'entrée de l'image affichée est compatible avec les spécifications de l'appareil. 	24, 48 51
<ul style="list-style-type: none"> Lorsque les caractères sont affichés sur tout l'écran, les bandes verticales sont visibles et certains des caractères sont flous. (Mode d'entrée RGB seulement) 		<ul style="list-style-type: none"> Essayez l'élément "Réglage automatique" Si la condition de l'affichage ne s'améliore pas avec l'élément "Réglage automatique", réglez l'élément "Horloge horizontale". 	41
<ul style="list-style-type: none"> Lorsque la chaîne de caractères est affichée en plein écran, tous les caractères à l'écran sont flous. (Mode d'entrée RGB seulement) 		<ul style="list-style-type: none"> Essayez l'élément "Réglage automatique" Si la condition de l'affichage ne s'améliore pas avec l'élément "Réglage automatique", réglez l'élément "Phase" jusqu'à l'obtention d'une image claire. 	41
<ul style="list-style-type: none"> Lorsque des petits motifs sont affichés à l'écran, tout l'écran tremblote. (Mode d'entrée RGB seulement) 		<ul style="list-style-type: none"> Essayez l'élément "Réglage automatique" Si la condition de l'affichage ne s'améliore pas avec l'élément "Réglage automatique", réglez l'élément "Phase" jusqu'à l'obtention d'une image exempte de tremblement. 	41
<ul style="list-style-type: none"> L'image ne peut être affichée dans la bonne position. (Mode d'entrée RGB seulement) 		<ul style="list-style-type: none"> Enfoncez la touche  pour vérifier si le signal d'entrée de l'image affichée est compatible avec les spécifications de l'appareil.. 	24, 48 51

SPÉCIFICATIONS DU PRODUIT

SPÉCIFICATIONS			
Panneau	Dimensions de l'affichage	Approximativement 37 po en diagonale 32 5/16 (H) x 18 1/8 (V) in, Approximativement 941 mm en diagonale 820 (H) x 461 (V) mm,	Approximativement 42 po en diagonale 36 3/4 (H) x 20 3/4 (V) in, Approximativement 801 mm en diagonale 931 (H) x 524 (V) mm,
	Résolution	1920 (H) x 1080 (V) pixels	1920 (H) x 1080 (V) pixels
	Pas de pixel	0.43(H) x 0.43(V) mm.	0.48(H) x 0.48(V) mm.
Dimensions nettes		Incluant le meuble: 936(L)x657(W)x310(D) mm 36 7/8(L)x25 7/8(W)x12 3/16(D) po Excluant le meuble: 936(L)x607(W)x40(D) mm 36 7/8(L)x23 7/8(W)x1 9/16(D) po	Incluant le meuble: 1037(L)x728(W)x310(D) mm 40 13/16(L)x28 11/16(W)x12 3/16(D) po Excluant le meuble: 1037(L)x678(W)x40(D) mm 40 13/16(L)x26 11/16(W)x1 9/16(D) po
Poids net		Incluant le meuble: 17.4 kg/ 38.3 lbs Excluant le meuble: 14.6 kg/ 32.2 lbs	Incluant le meuble: 20.9 kg/ 46.1 lbs Excluant le meuble: 18 kg/ 39.7 lbs
Conditions ambiantes	Température	En fonctionnement: 5°C à 35°C, En entreposage : 0°C à 40°C	
	Humidité relative	En fonctionnement: 20% à 80%, En entreposage : 20% à 90% (sans condensation)	
Alimentation		AC120V, 60Hz	
Consommation / en veille		177 W, 1.7 A/< 0.5 W	243 W, 2.3 A/< 0.5 W
Sortie audio		Haut-parleurs 6W + 6W	
Classe de la FCC		B pour biens de consommation	
(Entrée HDMI)			
Bornes d'entrée		HDMI : Borne d'entrée HDMI Audio; Borne d'entrée audio (mini-broches)*	
Signaux d'entrée		HDMI: VGA/60, 480i, 576i, 480p, 576p, 720p/50, 720p/60, 1080i/50, 1080i/60, 1080p/50, 1080p/60, 1080p/24	
(Entrée RGB/composite)			
Bornes d'entrée		Borne d'entrée RGB analogique (D-sub à 15 broches) Audio: Borne d'entrée audio (mini-broches)*	
Signaux d'entrée		0.7 Vp-p, RGB analogique (Signal recommandé) Composite: PAL, SECAM, NTSC3.58, NTSC4.43, PAL60, PAL-M, PAL-N	
Signaux de synchronisation		Séparé H/V, niveau TTL [2KΩ]	

• L'appareil requiert environ 30 minutes pour atteindre le niveau de qualité optimale de l'image.

* Cette borne d'entrée audio analogique peut être utilisée pour un signal d'ordinateur (RGB) ou HDMI-DVI uniquement.

SPÉCIFICATIONS DU PRODUIT

SPÉCIFICATIONS		
Panneau	Dimensions de l'affichage	Approximativement 47 po en diagonale 40 15/16 (H) x 23 1/16 (V) in, Approximativement 1194 mm en diagonale 1040 (H) x 585 (V) mm,
	Résolution	1920 (H) x 1080 (V) pixels
	Pas de pixel	0.5415(H) x 0.5415(V) mm.
Dimensions nettes		Incluant le meuble: 1145.7(L)x794.9(W)x310(D) mm / 45 1/8(L)x31 5/16(W)x12 3/16(D) po Excluant le meuble: 1145.7(L)x744.8(W)x40(D) mm / 45 1/8(L)x29 5/16(W)x1 9/16(D) po
Poids net		Incluant le meuble: 24.8 kg/54.6 lb Excluant le meuble: 21.9 kg/48.2 lb
Conditions ambiantes	Température	En fonctionnement: 5°C à 35°C, En entreposage : 0°C à 40°C
	Humidité relative	En fonctionnement: 20% à 80%, En entreposage : 20% à 90% (sans condensation)
Alimentation		AC120V, 60Hz
Consommation / en veille		275 W, 2.4 A/< 0.5 W
Sortie audio		Haut-parleurs 6W + 6W
Classe de la FCC		B pour biens de consommation
(Entrée HDMI)		
Bornes d'entrée		HDMI : Borne d'entrée HDMI Audio; Borne d'entrée audio (mini-broches)*
Signaux d'entrée		HDMI: VGA/60, 480i, 576i, 480p, 576p, 720p/50, 720p/60, 1080i/50, 1080i/60, 1080p/50, 1080p/60, 1080p/24
(Entrée RGB/composite)		
Bornes d'entrée		Borne d'entrée RGB analogique (D-sub à 15 broches) Audio: Borne d'entrée audio (mini-broches)*
Signaux d'entrée		0.7 Vp-p, RGB analogique (Signal recommandé) Composite: PAL, SECAM, NTSC3.58, NTSC4.43, PAL60, PAL-M, PAL-N
Signaux de synchronisation		Séparé H/V, niveau TTL [2KΩ]

• L'appareil requiert environ 30 minutes pour atteindre le niveau de qualité optimale de l'image.

* Cette borne d'entrée audio analogique peut être utilisée pour un signal d'ordinateur (RGB) ou HDMI-DVI uniquement.

SPÉCIFICATIONS DU PRODUIT(suite)

Entrée du signal

Borne RGB (Connecteur D-sub à 15 broches)

Broche	Signal d'entrée
1	R
2	G/Composite
3	B
4	Sans connexion
5	GND
6	R.GND
7	G.GND/Composite
8	B.GND
9	+5V
10	GND
11	Sans connexion
12	[SDA]
13	H.sync
14	V.sync.
15	[SCL]

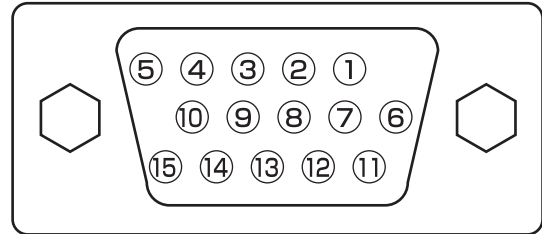

Spécifications des broches du connecteur HDMI

Broche	Signal d'entrée	Broche	Signal d'entrée
1	TMDS Data2+	11	TMDS Clock Shield
2	TMDS Data2 Shield	12	TMDS Clock-
3	TMDS Data2-	13	CEC
4	TMDS Data1+	14	Reserved(N.C. on device)
5	TMDS Data1 Shield	15	SCL
6	TMDS Data1-	16	SDA
7	TMDS Data0+	17	DDC/CEC Ground
8	TMDS Data0 Shield	18	+5V Power
9	TMDS Data0-	19	Hot Plug Detect
10	TMDS Clock+		

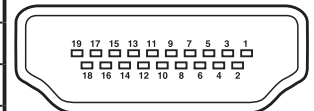

SPÉCIFICATIONS DU PRODUIT(suite)

Liste des signaux recommandés

Avec entrée HDMI

No.	Mode du signal			Fréquence horizontale (kHz)	Fréquence de points de l'horloge (MHz)	Remarques
	Nom du signal	Résolution	Fréquence verticale (Hz)			
1	VGA	640 X 480	59.94	31.47	25.18	CEA-861D
2	576i	720(1440) X 576	50.00	15.63	27.00	CEA-861D
3	480i	720(1440) X 480	59.94	15.73	27.00	CEA-861D
4	576p	720 X 576	50.00	31.25	27.00	CEA-861D
5	480p	720 X 480	59.94	31.47	27.00	CEA-861D
6	1080i/50	1920 X 1080	50.00	28.13	74.25	CEA-861D
7	1080i/60	1920 X 1080	60.00	33.75	74.25	CEA-861D
8	720p/50	1280 X 720	50.00	37.50	74.25	CEA-861D
9	720p/60	1280 X 720	60.00	45.00	74.25	CEA-861D
10	1080p/50	1920 X 1080	50.00	56.25	148.50	CEA-861D
11	1080p/60	1920 X 1080	60.00	67.50	148.50	CEA-861D
12	1080p/24	1920 X 1080	24.00	27.00	74.25	CEA-861D

Avec entrée RGB

Nom du top horloge	Fréquence horizontale (kHz)	Fréquence verticale (Hz)	Fréquence des pixels (MHz)	Polarité de synchronisation (H/V)	Remarques
640 x 400 @ 70Hz	31.469	70.086	25.175	- / +	VGA
640 x 480 @ 60Hz	31.469	59.940	25.175	- / -	VGA
800 x 600 @ 60Hz	37.879	60.317	40.000	+ / +	VESA
1024 x 768 @ 60Hz	48.363	60.004	65.000	- / -	VESA
1280 x 768 @ 60Hz	47.776	59.870	79.500	- / +	VESA / WXGA Mode : 1280x768
1280 x 1024 @ 60Hz	63.981	60.020	108.00	+ / +	VESA
1360 x 768 @ 60Hz	47.712	60.015	85.500	+ / +	VESA / WXGA Mode : 1360x768

- Le type de carte vidéo ou le câble de raccordement utilisé peut ne pas permettre le réglage adéquat de la position horizontale, de la position verticale, de l'horloge horizontale et de la phase.
- L'appareil différencie les modes du signal en fonction des fréquences horizontales et verticales et des polarités du signal de synchronisation horizontale et verticale. Notez que des signaux différents possédant tous des éléments similaires peuvent être gérés comme le même signal.

SPÉCIFICATIONS DU PRODUIT(suite)

Dimensions 37 po

Unités: Pouces/(mm)

FRANÇAIS

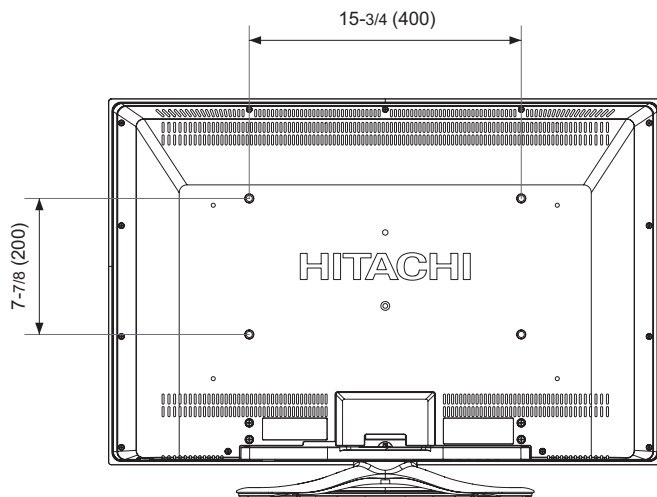
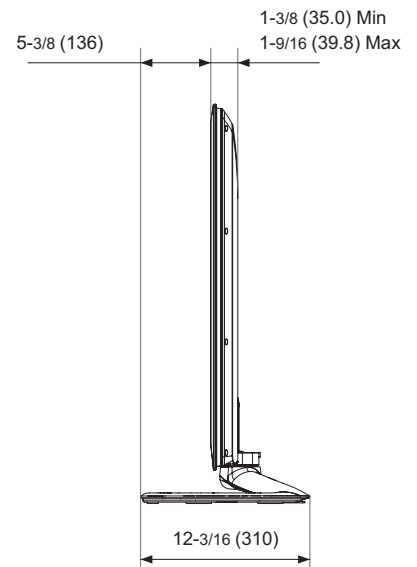
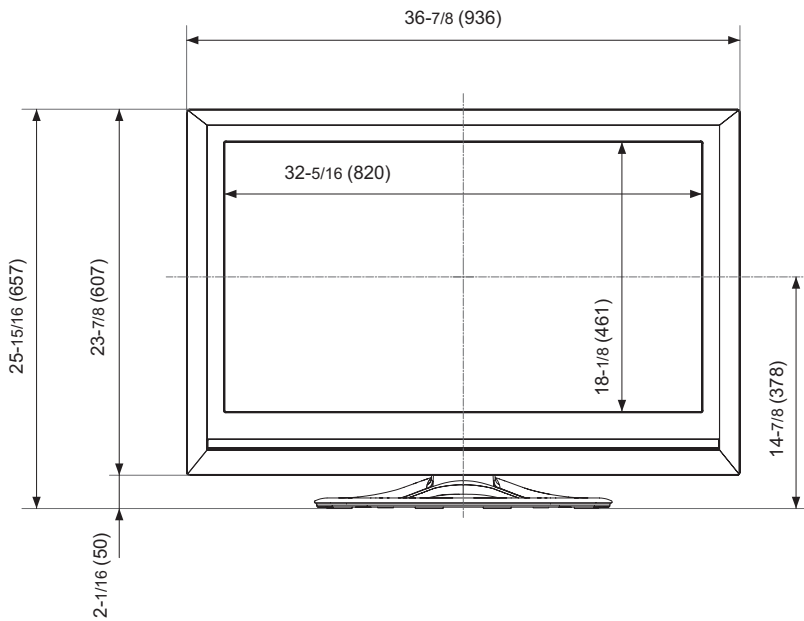
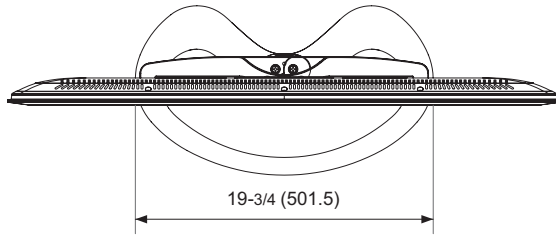

SPÉCIFICATIONS DU PRODUIT(suite)

Dimensions 42 po

Unités: Pouces/(mm)

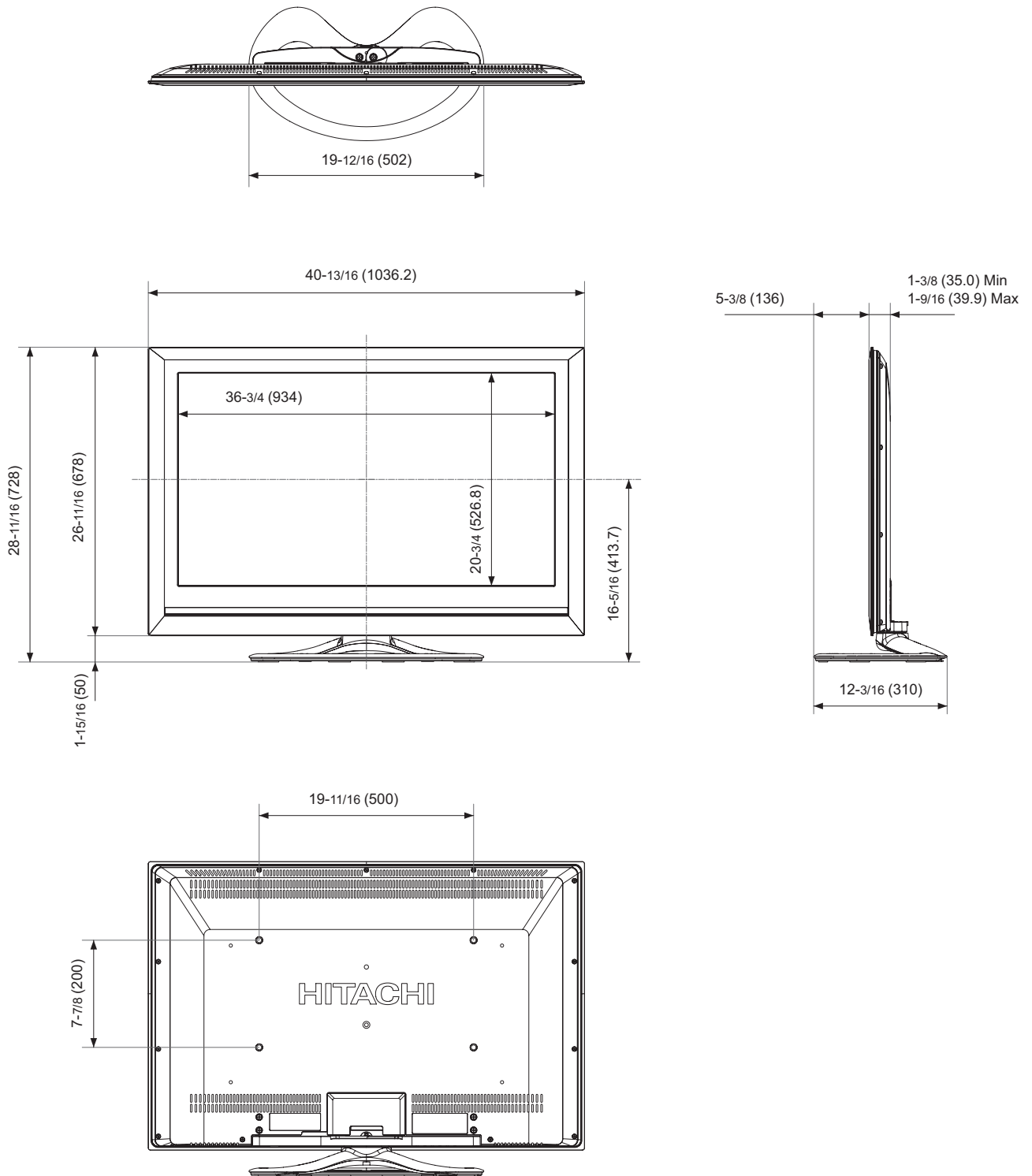

SPÉCIFICATIONS DU PRODUIT(suite)

Dimensions 47 po

Unités: Pouces/(mm)

FRANÇAIS

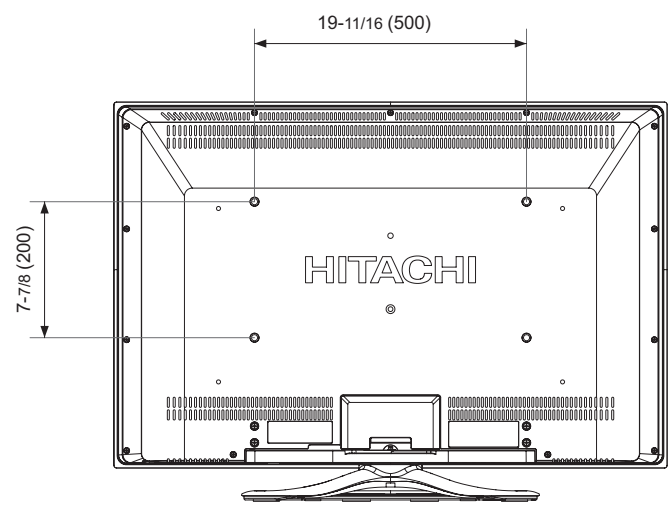
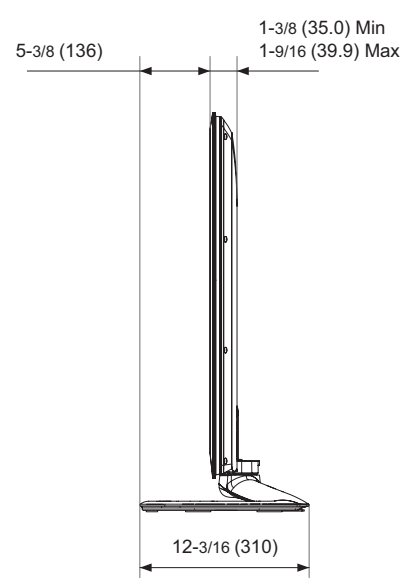
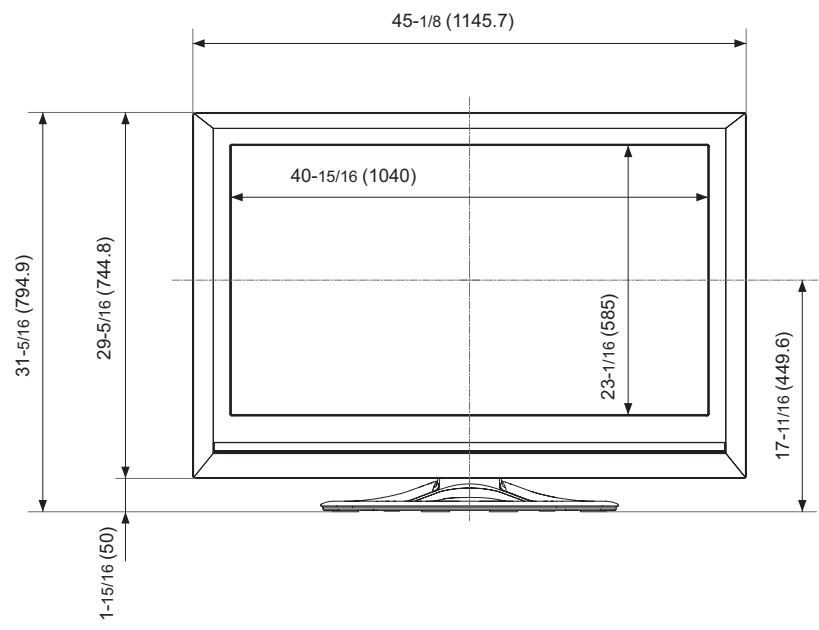
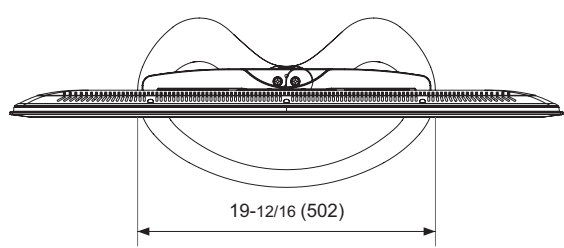

INFORMATION DE SERVICE

800.HITACHI
(800.448.2244)

Questions sur l'Opération, la
Connexion et la Garantie de son
produit.

Lundi ~ Samedi

www.hitachi.us/tv



Sincere - Prompt - Efficient

HITACHI
Inspire the Next

HITACHI HOME ELECTRONICS (CANADA)

Pour de plus amples renseignements sur le service durant la période couverte par la garantie, sur le fonctionnement ou pour de l'assistance technique communiquez avec:

Au Canada: 800.HITACHI (800.448.2244)

Lundi~ Vendredi	9:00 am – 7:00 pm L'EST
Samedi	9:00 am – 5:00 pm L'EST

Hitachi Home Electronics (Canada)
Customer Service Support
PO Box 3900
Peoria IL 61612

Information du Client

Le MODÈLE et le NUMÉRO DE SÉRIE de ce produit sont situées à l'arrière, ainsi que sur le CÔTÉ DROIT de l'appareil. Veuillez suivre les étapes suivantes pour trouver les informations et les annoter alors dans l'espace réservé vers le bas et transmettez-les au préposé.

- 1 Regardez sur le côté droit du Moniteur.
- 2 Trouvez l'ÉTIQUETTE qui affiche les informations relatives au MODÈLE et au NUMÉRO DE SÉRIE.
- 3 800.HITACHI aura besoin de ces informations pour répondre adéquatement à vos questions.

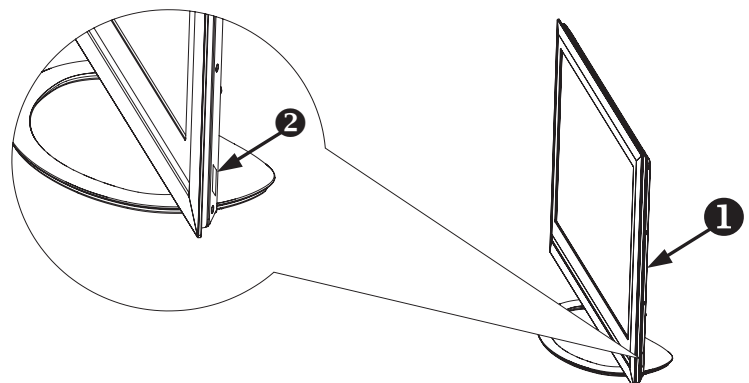

MODÈLE _____

NUMÉRO DE SÉRIE _____

LIMITED WARRANTY

HITACHI Director's Series® display products are guaranteed to be free from defects in workmanship and material. If any failure resulting from either workmanship or material defect should occur under normal and proper usage within the period stated hereunder from the original provable date of purchase, such failure should be repaired at no cost to the buyer.

IMPORTANT: KEEP WARRANTY CARD AND ATTACH IT TO YOUR BILL OF SALE FOR FUTURE USE.

WARRANTY PERIOD - 2 YEAR PARTS AND LABOUR "ON-SITE SERVICE"

Where HITACHI service is not available, the purchaser must assume the responsibility and expense for the proper packing, shipping and all costs associated with the delivery to and from the closest HITACHI AUTHORIZED SERVICE CENTER.

All goods returned to a HITACHI authorized service center must be shipped on a "PREPAID BASIS". To avoid any damage to the returned goods, please ensure that proper packing procedures are followed. A short written description of the problem along with proof of warranty should accompany the product returned for repair. Only products under warranty will be returned on a no-charge basis to the customer. The customer is responsible for all transport costs if the product is no longer under warranty.

WARRANTY DOES NOT COVER

- 1 HITACHI Display products that have been modified or repaired in a manner not previously authorized by Hitachi in writing.
- 2 Any product whose serial number has been removed, altered, replaced, defaced or rendered illegible.
- 3 Any defect, malfunction, or failure caused by or resulting from improper service, maintenance, repair or from abuse, misuse, mishandling, neglect, accident, disaster or any other cause beyond the control of Hitachi.
- 4 Any product that has been installed or used in any manner inconsistent with configurations or recommended systems applications: or subjected to operating conditions beyond those specified in the user's manual.
- 5 Products whose display case has been opened by: or replacement parts have been provided or installed by: anyone other than an Authorized Hitachi Service Facility.
- 6 Uncrating, improper setup, improper installation, or mis-adjustments caused by customer operated controls.
- 7 Cabinet, cabinet parts, knobs, batteries, and accessories (Remote Control Unit).
- 8 Screens that have been cleaned by any means except that specified in the user's manual.
- 9 Normal wear and tear or degraded brightness caused due to cell defects.
- 10 Products returned for service others that are damaged due to improper packaging, mishandling or shipping. Shipping conditions when returned to Hitachi Authorized Service Center. Products returned for service must be securely packaged to prevent damage in the original shipping container or its equivalent without any mishandling. Products must be returned with the shipping charges prepaid and proof of purchase included on the box. Failure to properly package the display product will void all warranties.
- 11 Any new product purchased or service performed outside Canada.
- 12 Any product that has been sold or transferred from the original owner.

IMPORTANT: *This warranty is in lieu of all others warranties, or agreements whether express or implied, and no person, dealer or company is authorized to change, modify, or extend its terms in any manner whatsoever.*

Hitachi Home Electronics (Canada)

LES PRODUITS D'AFFICHAGE HITACHI Director's Series® sont garantis contre tout défaut de matériel et de fabrication. Toute panne attribuable à de tels défauts sera réparée sans frais pourvu que la panne se soit produite lors d'un usage normal et au cours de la période de garantie ci-dessous qui court à partir de la date d'achat initiale.

IMPORTANT: CONSERVER CETTE CARTE DE GARANTIE AINSI QUE LA FACTURE D'ACHAT POUR UTILISATION ULTÉRIEURE.

PERIODE DE GARANTIE - 2 ANS PIÈCES ET MAIN-D'OEUVRE "RÉPARATION À DOMICILE"

En l'absence d'un centre de service HITACHI dans un rayon acceptable, l'acheteur doit assumer la responsabilité et les coûts pour un emballage adéquat, l'expédition ainsi que tous les coûts associés à la livraison de l'appareil au CENTRE DE SERVICE AUTORISÉ HITACHI le plus près.

Toutes les dépenses encourues pour le transport ou la livraison à nos centres de service autorisés Hitachi sont aux frais de l'acheteur. Le produit doit être emballé adéquatement pour éviter les bris, tout en s'assurant d'y inclure une brève description du problème ainsi qu'une PREUVE validant la garantie. Seuls les produits encore couverts par la garantie seront retournés sans frais au consommateur.

CETTE GARANTIE NE S'APPLIQUE PAS DANS LES CAS SUIVANTS

- 1 Produits d'affiche HITACHI modifiés ou réparés d'une façon non préalablement autorisée par écrit par Hitachi.
- 2 Produits dont le numéro de série a été enlevé, retouché, remplacé, mutilé ou effacé.
- 3 Produits présentant défectuosité, anomalie ou défaillance causée par un dépannage ou un entretien inadéquat ou résultant de celui-ci, ou, causée par un mauvais usage, une manutention inappropriée, une négligence, un accident, un désastre ou toute autre raison hors du contrôle de Hitachi.
- 4 Produits installés ou utilisés d'une façon incompatible aux configurations ou applications de système, ou soumis à des conditions de fonctionnement dépassant celles stipulées dans le manuel d'utilisation.
- 5 Produits d'affiche dont le boîtier a été ouvert par, ou des réparations ont été effectuées ou des pièces de rechange ont été installées par, toute personne autre qu'un centre de dépannage autorisé par Hitachi.
- 6 Déballage, réglage, installation ou ajustement inadéquat causé par les commandes contrôlées par le client.
- 7 Meuble, parties du meuble, poignées, piles et accessoires (télécommande).
- 8 Écrans qui ont été nettoyés par tout moyen autre que ceux spécifiés dans le manuel d'utilisation.
- 9 Usure normale ou dégradation de la brillance causée par la défectuosité des cellules.
- 10 Produits expédiés pour dépannage qui présentent des dommages causés par un emballage, une manutention ou un transport inadéquat. Conditions d'expédition de produits livrés à un Centre de dépannage autorisé par Hitachi: les produits doivent être solidement emballés dans leur emballage original ou un équivalent pour prévenir les dommages, le tout sans manutention inappropriée. Les produits doivent être expédiés avec les frais d'expédition prépayés et les preuves d'achat présentes dans la boîte. L'emballage inadéquat de l'produit d'affiche annulera toutes les garanties.
- 11 Produits achetés ou ayant subi un dépannage à l'extérieur du Canada.
- 12 Produits vendus ou transférés à une personne autre que l'acheteur original.

IMPORTANT: *Cette garantie ne peut être modifiée par aucune autre garantie ou entente, écrite ou verbale. Aucune personne, marchand ou compagnie n'est autorisé à la changer, la modifier ou à en élargir les clauses d'aucune manière.*

Hitachi Home Electronics (Canada)

Contrat de licence d'utilisation pour le logiciel HITACHI

Contrat de licence d'utilisation pour le logiciel HITACHI

IMPORTANT – LIRE ATTENTIVEMENT : Le présent contrat de licence d'utilisation pour le logiciel HITACHI (le "Contrat" constitue une entente juridique entre vous ("vous" ou "votre"), en votre qualité de propriétaire d'un produit d'affichage de marque HITACHI (le "Produit") et HITACHI Home Electronics(America), Inc., ("HITACHI"). En utilisant le Produit ou le logiciel HITACHI installé sur le Produit (le "Logiciel HITACHI") ou toute mise à niveau (telle que définie ci-dessous, et avec le logiciel HITACHI, le « Logiciel »), vous vous engagez à respecter les modalités du présent Contrat. SI VOUS N'ACCEPTÉZ PAS LES MODALITÉS DU PRÉSENT CONTRAT DE LICENCE D'UTILISATION, N'UTILISEZ PAS CE PRODUIT OU SON LOGICIEL.

- OCTROI DE LICENCE. HITACHI** vous accorde, pour la durée de vie du Produit, une licence non exclusive, incessible et révocable pour l'installation et l'utilisation d'une copie du Logiciel sur le Produit, conformément aux restrictions suivantes :
 - Il est interdit de partager, reproduire, republier ou redistribuer le Logiciel;
 - Il vous est interdit de revendre, louer, offrir, prêter, attribuer ou transférer de toute autre façon le Logiciel, ou en accorder une sous-licence, ou tout droit vous étant accordé en vertu du présent Contrat;
 - Il vous est interdit de modifier, adapter, traduire, procéder à l'ingénierie inverse, décompiler ou désassembler le Logiciel ou en créer des produits dérivés. En outre, il vous est interdit d'utiliser le Logiciel avec un logiciel qui ne provient pas d'Hitachi;
 - Il vous est interdit d'utiliser le Logiciel à des fins commerciales.
- VIOLATIONS, INDEMNISATION.** Vous reconnaissez que votre utilisation du Logiciel de toute autre façon que celles permises en vertu du présent Contrat constitue un crime sérieux et que vous vous exposez à devoir rembourser dommages et intérêts pour les honoraires d'avocats de HITACHI relatifs à toute violation du présent Contrat. Vous reconnaissez également que vous pourriez être tenu légalement responsable de toute contrefaçon ou autre violation des droits de propriété intellectuelle découlant d'une violation des modalités du présent Contrat. Vous vous engagez à défendre, indemniser et dégager de toute responsabilité HITACHI et ses sociétés mères et filiales quant à toute obligation résultant de toute violation du présent Contrat commise par vous.
- PROPRIÉTÉ INTELLECTUELLE.** Le logiciel est protégé par les lois fédérales et les traités internationaux sur les droits d'auteur, ainsi que par les autres lois et traités sur la propriété intellectuelle. Le Logiciel vous est accordé sous licence; il ne vous est pas vendu. L'ensemble des droits, titres et intérêts relatifs au Logiciel et à toute propriété intellectuelle y étant associée, y compris tout document imprimé incorporé au Logiciel appartiennent à HITACHI ainsi qu'à ses concédants de licence et fournisseurs. À moins d'indication contraire expressément énoncée aux présentes, ni HITACHI ni ses concédants de licence ou fournisseurs ne vous accordent en vertu du présent Contrat tout droit exprès ou implicite quant aux brevets, droits d'auteur, marques de commerce, secrets commerciaux ou autre élément de propriété intellectuelle. L'ensemble des droits, titres et intérêts relatifs aux droits de propriété intellectuelle associés à tout élément de contenu accessible par l'entremise de l'utilisation du Logiciel appartient au propriétaire respectif du contenu et pourrait être protégé par les lois et traités sur les droits d'auteur ou sur la propriété intellectuelle. Le présent Contrat ne vous accorde aucun droit quant à l'utilisation de ce contenu. Tous les droits qui ne vous sont pas expressément accordés par HITACHI sont en vertu des présentes expressément réservés par Hitachi.
- MISES À NIVEAU DU LOGICIEL.** À l'avenir, HITACHI pourra lancer ou rendre accessible une ou plusieurs mises à niveau du Logiciel HITACHI (chacune appelée « Mise à niveau ». Vous reconnaissez que si vous décidez d'installer ou d'utiliser une Mise à niveau, l'installation et l'utilisation d'une telle Mise à niveau, ainsi que les éléments de propriété intellectuelle que pourrait offrir HITACHI en relation à cette Mise à niveau, seront sujettes aux modalités du présent Contrat, sauf si HITACHI fournit d'autres modalités de licence qui accompagnent une telle Mise à niveau ou autre logiciel ou propriété intellectuelle. Si HITACHI vous fournit une carte de mémoire flash ou autre média pour activer ou faciliter une mise à niveau, vous reconnaissez que le fait d'omettre de remettre cette carte de mémoire flash ou autre média à HITACHI à la demande de HITACHI pourrait faire en sorte que HITACHI inscrive votre nom sur une liste « aucune autre mise à niveau », vous empêchant ainsi de recevoir toute autre Mise à niveau que HITACHI pourrait lancer ou rendre accessible. SI VOUS N'ACCEPTÉZ PAS TOUTES LES MODALITÉS DU PRÉSENT CONTRAT OU TOUTES LES MODALITÉS DE TOUTE AUTRE LICENCE POUVANT ACCOMPAGNER UNE TELLE MISE À NIVEAU, (A) N'UTILISEZ PAS LES CARTES DE MÉMOIRE FLASH OU AUTRE MÉDIA FOURNIS PAR HITACHI, (B) N'INSTALLEZ PAS DE LOGICIEL DE MISE À NIVEAU FOURNI PAR HITACHI SUR VOTRE

PRODUIT ET (C) REMETTEZ RAPIDEMENT LA CARTE DE MÉMOIRE FLASH OU AUTRE MÉDIA À HITACHI.

- RESTRICTIONS RELATIVES À L'EXPORTATION.** HITACHI octroie une licence de Logiciel pour l'utilisation en Amérique du Nord seulement. Vous vous engagez à ne pas exporter ou réexporter le Logiciel. Vous acceptez spécifiquement de ne pas exporter ou réexporter le Logiciel : (i) dans tout pays sous embargo américain ou tout pays qui fait l'objet de restrictions en matière d'exportation de biens et services, ce qui comprend actuellement, mais sans en exclure d'autres, Cuba, l'Iran, la Libye, la Corée du Nord, le Soudan et la Syrie, ou à tout ressortissant d'un de ces pays, peu importe où il est, qui prévoit transmettre ou transporter le Logiciel dans un de ces pays; (ii) à toute personne ou entité, si vous savez, ou avez des raisons de croire que celle-ci utilisera le Logiciel pour concevoir, développer ou produire des armes nucléaires, chimiques ou biologiques; ou (iii) à toute personne ou entité à qui toute agence fédérale du gouvernement des États-Unis a interdit les transactions d'exportation aux États-Unis. Vous garantissez et déclarez que le U.S. Bureau of Industry and Security ou tout autre organisme fédéral américain n'a pas suspendu, révoqué ou refusé vos privilèges d'exportation.
- EXCLUSION DE GARANTIE.** Le Logiciel vous est fourni « tel quel » et HITACHI ne formule à son sujet aucune garantie et, dans toute la mesure où la loi le permet, rejette expressément par les présentes toute garantie, expresse ou tacite, relative au Logiciel. Les garanties tacites, y compris, mais sans en exclure d'autres, les garanties tacites de contrefaçon, de qualité marchande et de convenance destinées à une fin précise sont par les présentes expressément rejetées dans toute la mesure où la loi le permet.
- LIMITATION DE RESPONSABILITÉ.** Dans toute la mesure où la loi le permet, HITACHI, ses concédants de licence, fournisseurs, sociétés mères, filiales, employés et agents ne seront jamais tenus responsables à votre égard ou à celui d'une tierce partie de tout dommage, de quelle nature que ce soit, découlant de quelque façon que de soit, du présent Contrat, de votre utilisation du Logiciel ou autre, qu'il s'agisse de dommages indirects, particuliers, accessoires, consécutifs ou autres, y compris, mais sans s'y limiter, toute réclamation liée à la perte de profits, d'achalandage, de données, d'exploitation ou d'approvisionnement en biens et services de substitution ou liée aux dépenses effectuées ou engagées en supposant le maintien du présent Contrat, même si informés à l'avance de la possibilité de tels dommages.
- AUCUNE INEXÉCUTION DE L'OBJET FONDAMENTAL.** Vous reconnaissez que toute violation de la part de HITACHI ainsi que toute omission relativement à la réparation d'un défaut, d'une erreur ou d'un bogue du Logiciel ne pourra être interprétée comme étant une inexécution de l'objet fondamental du présent Contrat.
- LOGICIEL CRYPTOGRAPHIQUE.** Le Logiciel contient un logiciel conçu par OpenSSL Project, y compris un logiciel cryptographique rédigé par Eric Young (le « Logiciel cryptographique »). Le Logiciel cryptographique est fourni par OpenSSL Project « tel quel » et les garanties expresses ou tacites, y compris, mais sans en exclure d'autres, les garanties tacites de qualité marchande et de convenance destinées à une fin précise sont par les présentes expressément rejetées dans toute la mesure où la loi le permet. OpenSSL Project, ses bailleurs de fonds et HITACHI ou ses sociétés mères ou affiliées ne seront jamais tenus responsables de tout dommage direct, indirect, accessoire, particulier, exemplaire ou consécutif (y compris, mais sans en exclure d'autres, l'approvisionnement en biens et services de substitution, la perte de jouissance, de données, de profits ou d'exploitation) quelle qu'en soit la cause et selon toute définition de responsabilité, soit par contrat, responsabilité stricte ou délit (incluant la négligence ou autre) imputable d'une façon ou d'une autre à l'utilisation du Logiciel ou du Logiciel cryptographique, même si informés à l'avance de la possibilité de tels dommages.
- RÉSILIATION.** Le présent Contrat peut être résilié immédiatement et à tout moment par HITACHI en vous faisant parvenir un avis.
- LOI APPLICABLE, DIVISIBILITÉ.** Le présent Contrat est régi en vertu des lois de l'État de New York et vous acceptez que tout litige relève de la compétence exclusive des tribunaux fédéraux du District Sud de New York et que le litige y soit institué, sauf si aucune compétence fédérale n'y existe. Advenant un tel cas, vous acceptez que la compétence exclusive relève de l'arrondissement de Manhattan, à New York, aux États-Unis et que le litige y soit institué.