

HITACHI

26LD6200
32LD6200

Instructions for use	GB
Bedienungsanleitung	D
Notice d'utilisation	F
Istruzioni per l'uso	I
Manual de Instrucciones	E



HITACHI

SOMMAIRE

Les touches de la télécommande	56	Indicateur de mute	75
TFT TV	57	Modes AV	75
Fixation de la Télévision LCD (écran à cristaux liquides) au mur	59	Télétexte	75
Préparation	61	Lancer télétexte	75
Caractéristiques	61	Sélectionner une page de télétexte ...	75
Caractéristique de l'Ecran	61	Sélectionner la page du sommaire ...	76
Mesures de sécurité	61	Visionner le télétexte avec un programme TV	76
Avant la mise en marche de votre téléviseur	64	Sélectionner un texte en mode zoom	76
Raccordement électrique	64	Afficher des informations "cachées" .	76
Raccordements à la prise d'entrée RF	64	Arrêter le changement automatique de page	76
Connexion d'autres appareils	64	Sélectionner une sous-page	76
Mise en place des piles dans la télécommande	64	Pour quitter le télétexte	76
Mise en marche / arrêt du téléviseur ..	64	Pour afficher l'heure	76
Pour allumer la Télévision :	64	Fastexte	76
Pour éteindre la Télévision :	65	Connexion de sources externes	77
Fonctionnement du téléviseur	65	Via les péritel	77
A.P.S. (système de programmation automatique)	65	Via l'entrée ANTENNE	77
Fonctionnement avec les boutons du téléviseur	65	Décodeur	77
La télécommande	66	Téléviseur et magnétoscope	77
Menu "image"	66	Lecture NTSC	77
Quand un ordinateur ou une source vidéo numérique (DVI) est connecté à la Télévision.	67	Système de copie	78
Menu "fenêtre" (interruption d'images)	68	Recherche et enregistrement du signal test du magnétoscope	78
Quand un ordinateur ou une source vidéo numérique (DVI) est connecté à la Télévision.	68	Caméscope	78
Menu «audio»	68	Connexion à l'entrée AV 5 (prise av en facade)	78
Menu "Options"	69	Connexion à l'entrée S-VIDEO	78
Menu "régler"	70	Connexion du décodeur au magnétoscope	78
Menu "Aps"	71	Connexion de casques	78
tableau des programmes	71	Raccordements d'antenne	79
Menu "programmation"	72	Recommandations	80
sélection source	73	Entretien de l'écran	80
Autres fonctions	74	Mauvaise qualité de l'image	80
INFOS ETAT	74	Absence d'image	80
Arrêt sur image	74	Son	80
Indicateur de son	74	Télécommande	80
		Spécifications	81

Les touches de la télécommande

- ① = Veille
- ② = Déplacement du curseur vers le haut
- ③ = Déplacement du curseur vers la droite
- ④ **OK** = Okay / Bloquer
- ⑤ **0 - 9** = Sélection des programmes
- ⑥ = Taille de l'image
- ⑦ **SWAP** = Non utilisé sur ce modèle
- ⑧ **P/CH +** = Programme suivant
- ⑨ = Augmentation du volume
- ⑩ = TV / Quitter le menu
- ⑪ **SOURCE** = Sélection de la source externe
- ⑫ JAUNE
- ⑬ BLEU
- ⑭ = Maintien
- ⑮ = Mise à jour
- ⑯ = Page de sommaire
- ⑰ = Afficher
- ⑱ = Amplifier
- ⑲ = Mix
- ⑳ = Télétexte
- ㉑ = Heure / Sous-page
- ㉒ ROUGE
- ㉓ VERT
- ㉔ = Mute
- ㉕ **I-II** = Mono/Stéréo - Dual A-B
- ㉖ = Diminution du volume
- ㉗ **- P/CH** = Programme précédent
- ㉘ **P<P** = Programme précédent
- ㉙ = Info (tableau des programmes)
- ㉚ **M** = Menu
- ㉛ = Déplacement du curseur vers le bas
- ㉜ = Déplacement du curseur vers la gauche

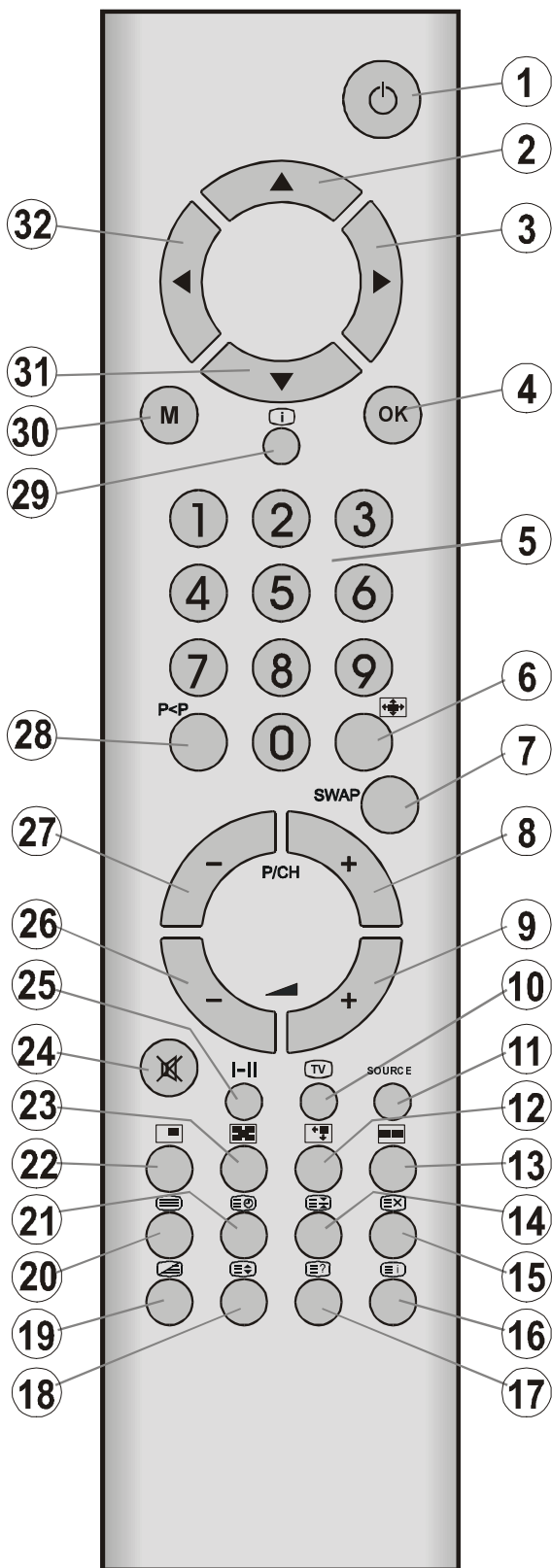

TFT TV

FACE AVANT



FACE ARRIERE

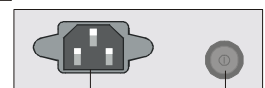
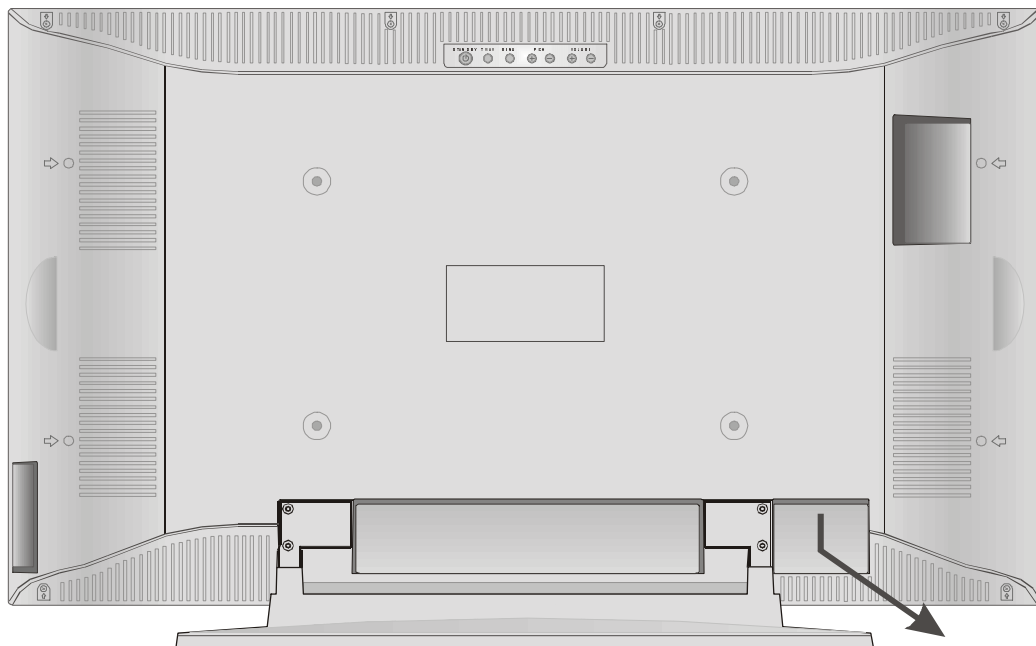

Prise du cordon
d'alimentation

Interrupteur
Marche / Arrêt

- Ⓐ Casque
- Ⓑ Prise d'entrée audio (Gauche, Droite)
- Ⓒ Prise d'entrée vidéo
- Ⓓ Prise d'entrée S-VIDEO
- Ⓔ Touche VEILLE
- Ⓕ Touche TV/AV
- Ⓖ Touche MENU
- Ⓗ Touches de Programme vers le haut, de Programme vers le bas
- Ⓘ Touches de réglage du Volume +, Volume -
- Ⓝ Prise du cordon d'alimentation
- Ⓚ Interrupteur Marche / Arrêt
- Ⓛ Antenne
- Ⓜ Ligne Sortie Audio (Gauche, Droite)
- Ⓝ Périel 1 } Toutes fonctions
- Ⓞ Périel 2 }
- Ⓟ Entrée audio (pour source PC et DVI - vidéo numérique interactive)
- Ⓡ Entrée DVI
- Ⓢ Entrée PC (VGA)

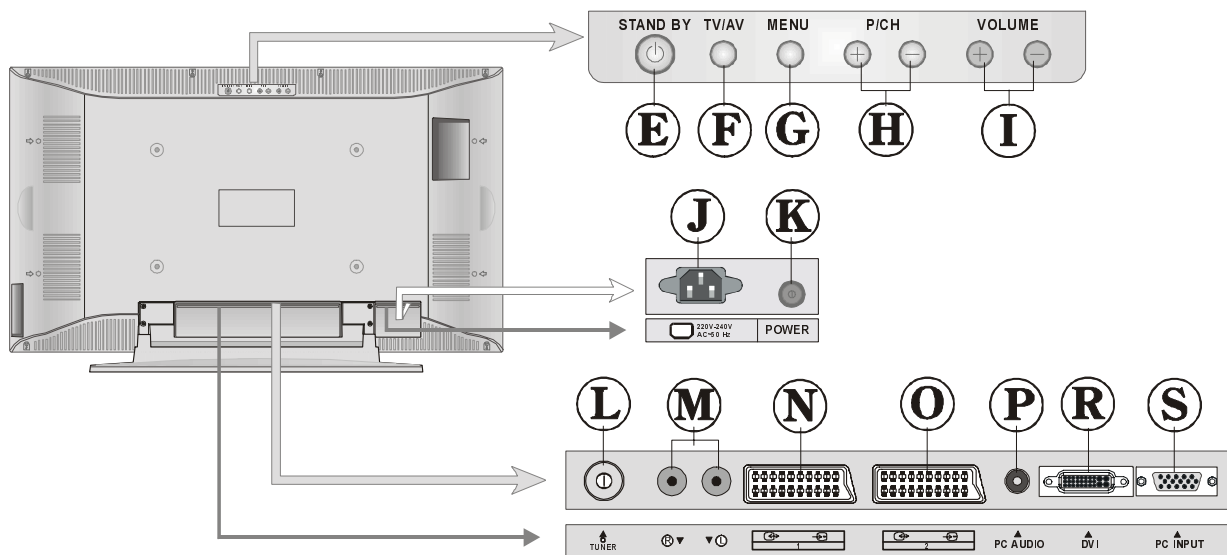
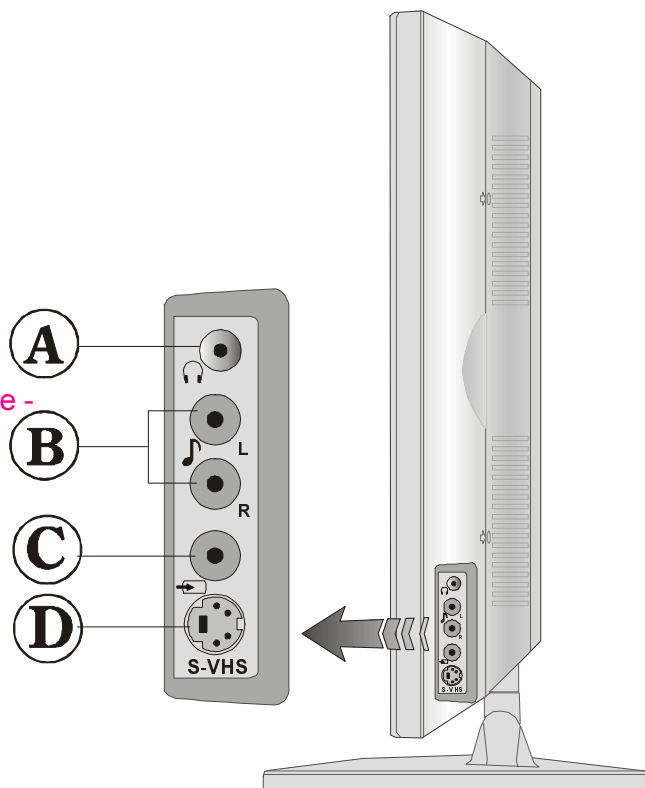

Fixation de la Télévision LCD (écran à cristaux liquides) au mur

1- Pour fixer la Télévision LCD au mur, tout d'abord, il faut enlever l'assemblage du pied (Figure 1). Dévisser les 4 vis (M4 x 6) qui fixent l'assemblage du pied à l'écran de télévision LCD et retirer l'assemblage du pied de l'écran de télévision LCD.

2- Mettre les 4 chevilles en plastique dans les trous de vis circulaires à l'arrière de l'écran de télévision LCD et les visser à l'écran de télévision LCD avec les 4 vis (M6 X 20).

3- Fixer l'étrier mural comme sur la figure 2 sur le mur avec 4 pièces d'ancrage (M7 x 30) et 4 vis (M4 x 30).

4- Lever l'écran de télévision LCD et l'accrocher aux trous de l'étrier mural à l'aide des 4 vis de suspension à l'arrière de l'écran de télévision LCD.

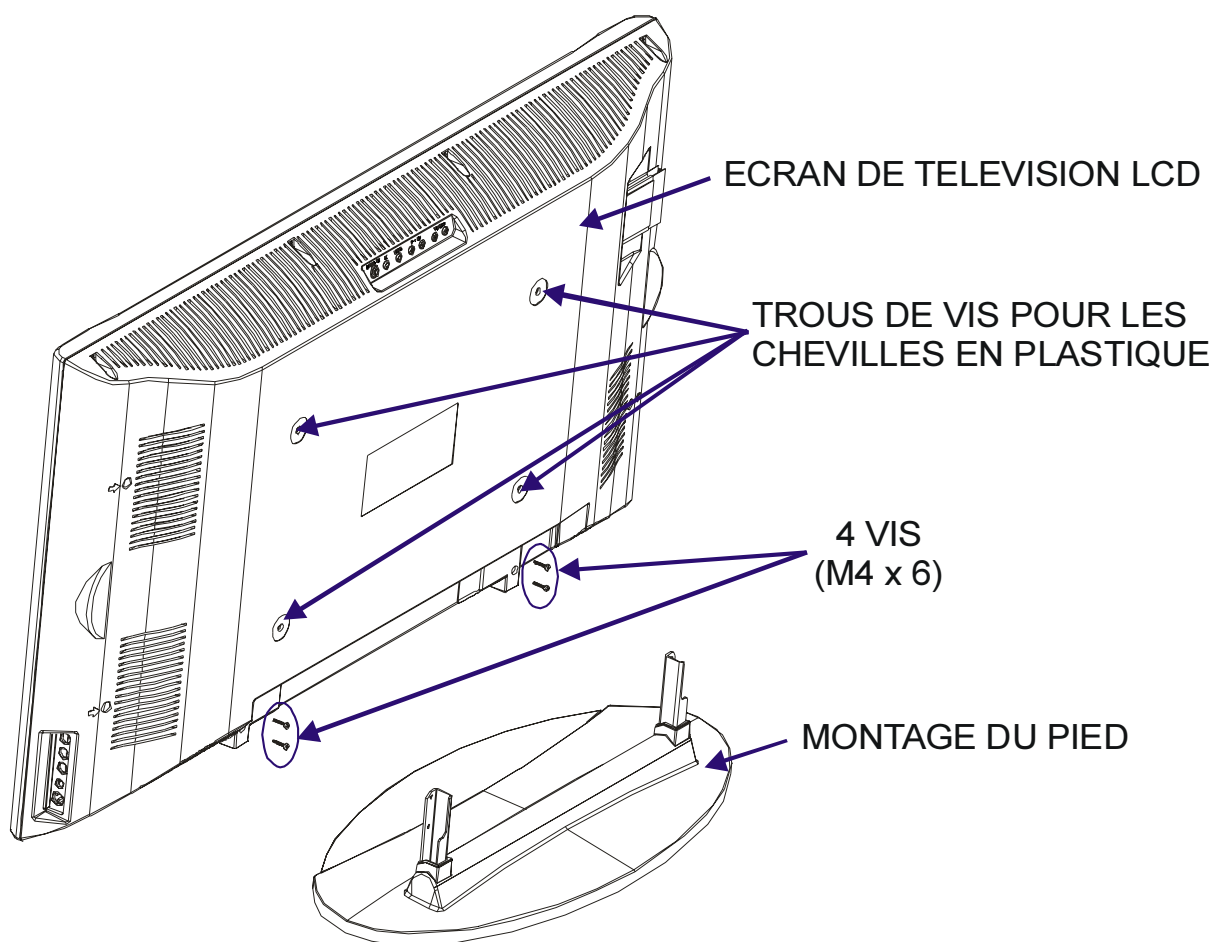

FIGURE 1

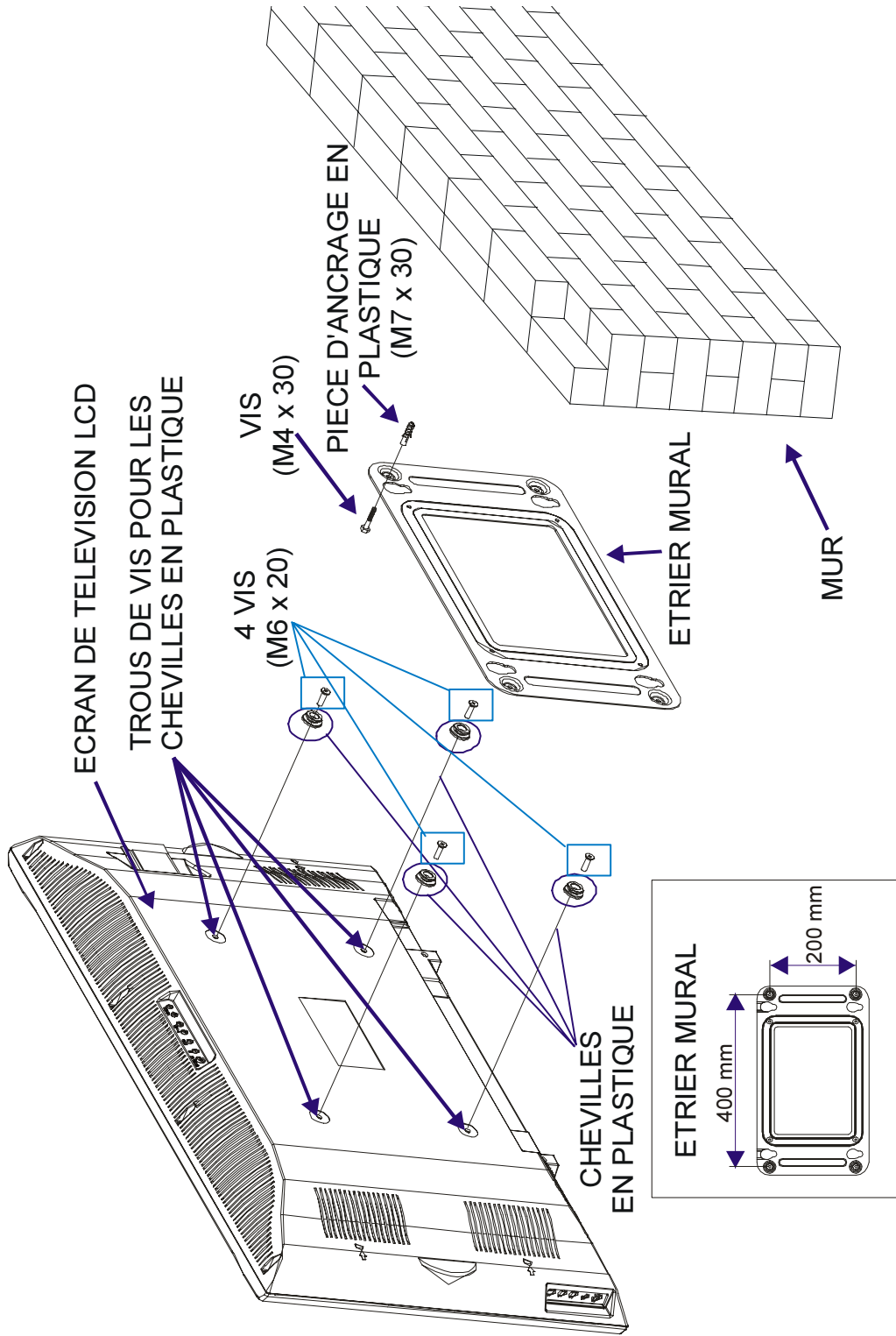

FIGURE 2

Préparation

En installant le téléviseur, veillez à laisser un espace d'au moins 10 cm autour du poste pour la ventilation. Pour éviter tout problème et pour des raisons de sécurité, ne placez aucun objet sur le téléviseur.

Utilisez cet appareil dans un climat tropical et/ou modéré.

Caractéristiques

- Télévision couleur télécommandée
- 100 programmes des bandes VHF, UHF compatible réseau câblé.
- Menu très convivial (OSD).
- Equipé de 2 prises péritel pour les appareils extérieurs (comme le magnétoscope, les jeux vidéo, les appareils audio, etc)
- Système audio stéréo (Nicom)
- Télétex intégral
Fasttext (10 pages), texte TOP
- Prise casque.
- Accès chaîne direct.
- A.P.S. (Système d'installation automatique).
- Mémorisation des noms de chaînes.
- Permutation de programme entre les deux derniers programmes regardés.
- Recherche avant ou arrière automatique.
- Arrêt programmable.
- Coupure automatique quand il n'y a pas de signal.
- **Commutation remplir tout (16:9), zoom, letterbox, sous-titres, normal (4:3), 14:9, automatique.**
- Lecture NTSC.
- Prise S-VIDEO en façade.
- Prise AV en façade.
- Prise AV et DVI (Vidéo numérique).
- AVL (Limitation de Volume Automatique)
- Arrêt automatique en absence de signal au bout de 5 minutes.
- Tuner PLL
- Entrée PC (Supporte jusqu'à WXGA 1280 x 768)

- Entrée VIDEO et S-VIDEO sur le côté.
- Prise casque.
- Entrée Audio PC stéréo.
- Installation automatique pour Windows 9X, ME, 2000, XP
- Filtre en peigne 4H
- Sortie audio.

Caractéristique de l'Ecran

- Haute résolution, affichage LCD 26 pouces
- Résolution WXGA (1280 x 768)
- Rapport de contraste (500:1 classique)
- Luminosité (classique) 450 cd/m²
- Temps de réponse (classique) 16 msec.
- Angle de vision (classique) 176° (horizontal) et 176° (vertical).
- Couleur d'affichage 16,7 millions.

Mesures de sécurité

INFORMATIONS DE SECURITE IMPORTANTES CONCERNANT LE FONCTIONNEMENT DE VOTRE TELEVISEUR

A faire et à éviter

A FAIRE

Ce téléviseur a été conçu et fabriqué dans le respect des normes de sécurité internationales ; néanmoins, comme pour tous les autres appareils électriques, il est nécessaire de prendre des précautions afin d'obtenir les meilleurs résultats et la plus grande sécurité.

A FAIRE lisez attentivement les instructions de fonctionnement avant d'essayer d'utiliser l'appareil.

A FAIRE consultez votre fournisseur en cas de doute concernant l'installation, le fonctionnement ou la sécurité de votre appareil.

A FAIRE faites attention aux panneaux de verre et aux portes en verre de votre appareil.

Ce téléviseur est fourni avec une prise électrique principale montée. Cette prise ne doit pas être coupée car elle pourrait contenir un filtre spécial d'interférence radio. Si vous retirez cette prise, cela pourrait entraîner une baisse de la performance. Si vous souhaitez rallonger le câble, munissez-vous d'une rallonge de sécurité homologuée ou consultez votre fournisseur.

Observez les instructions des fabricants lors du raccord du câble de rallonge au téléviseur. Vérifiez le calibre du fusible sur la nouvelle prise. Celle-ci devrait être équipée d'un fusible de 5 Amp conformément à l'homologation ASTA ou BSI (BSI 362) facilement identifiables grâce aux symboles 

ou  Si vous avez un doute concernant l'installation d'une rallonge, consultez un électricien compétent en la matière.

A EVITER

A EVITER continuer à faire fonctionner l'appareil en cas de doute concernant son fonctionnement normal. Si l'appareil est endommagé de quelque façon que ce soit, éteignez-le, retirez les prises principales et consultez votre fournisseur.

A EVITER placer des récipients remplis d'eau sur le meuble de télévision.

A EVITER retirer tout couvercle fixe, vous pourriez vous exposer à des tensions dangereuses.

A EVITER laisser sans surveillance tout appareil pendant son fonctionnement, sauf mention explicite que l'appareil a été conçu pour pouvoir fonctionner sans surveillance ou si celui-ci possède un mode veille. Eteignez le téléviseur en utilisant le bouton de l'appareil et assurez-vous que votre famille fasse de même. Des aménagements spéciaux devront éventuellement être faits pour les personnes handicapées ou infirmes.

A EVITER utiliser des appareils comme des chaînes hi-fi ou des radios, qui vous distraient des exigences requises pour une cir-

culution sûre. Il est illégal de regarder la télévision en conduisant.

A EVITER boucher la ventilation de l'appareil, par exemple avec des rideaux ou des tissus. Une surchauffe provoquera des dommages et réduira la durée de vie de votre appareil.

A EVITER utiliser des supports de fortune et ne JAMAIS réparer les pieds ou le support du téléviseur avec d'autres vis que celles fournies - afin de vous assurer d'une sécurité parfaite, utilisez toujours les supports approuvés par le fabricant ainsi que les fixations incluses dans la livraison.

A EVITER exposer un appareil électrique à la pluie ou à l'humidité.

AVANT TOUT

- **NE JAMAIS laisser quiconque, surtout des enfants, introduire quoi que ce soit dans les trous, fentes ou ouvertures du boîtier - cela pourrait entraîner une décharge électrique mortelle.**
- **NE JAMAIS essayer de deviner le fonctionnement d'appareils électriques - il vaut mieux être prudent que de le regretter !**

1. Source d'alimentation

La tension de secteur du récepteur doit être de **220-240V AC, 50 Hz**. Veillez à sélectionner la tension qui convient.

2. Cordon d'alimentation

Évitez tout risque de piétinement ou de coincement du cordon d'alimentation par des objets placés sur ou contre le cordon, particulièrement au niveau du branchement dans la prise et sur le récepteur.

3. Eau et humidité

N'utilisez pas cet équipement dans un endroit humide (évituez la salle de bain, l'évier dans la cuisine et à proximité d'une machine à laver). N'exposez pas l'équipement à la pluie ou à l'eau et ne placez pas de récipient contenant des liquides sur le téléviseur. Évitez les gouttes d'eau et les éclaboussures.

4. Nettoyage

Avant de nettoyer le téléviseur, débranchez la prise principale du récepteur. N'utilisez pas de liquide ou d'aérosol. Utilisez un chiffon doux et sec.

5. Ventilation

Les fentes et les ouvertures sur le récepteur assurent la ventilation et le bon fonctionnement de l'appareil. Pour éviter toute surchauffe, ces ouvertures ne doivent en aucun cas être bloquées ou recouvertes de quelque manière que ce soit.

6. Foudre

En cas d'orage, de foudre ou de départ en vacances, débranchez le câble secteur de la prise murale.

7. Pièces détachées

Si des pièces détachées s'avèrent nécessaires, veillez à ce que le technicien de service après-vente utilise les pièces détachées spécifiées par le fabricant ou des pièces présentant les mêmes spécifications que les pièces d'origine. L'utilisation d'autres pièces risque de provoquer des incendies, des chocs électriques etc.

8. Entretien

Faites procéder à tout l'entretien par un personnel qualifié. Ne retirez pas le revêtement de protection, vous risquez de provoquer un choc électrique.

9. Appareils à flamme nue

Ne placez pas d'appareils à flamme nue sur le téléviseur.

AVERTISSEMENT : Lorsque l'appareil reste inutilisé pendant une longue période, débranchez-le de la prise secteur.

Instructions d'élimination des déchets :

- Les emballages et les brochures sont recyclables et devraient donc être recyclés. Les matériaux d'emballage, tels que le sac en aluminium, ne doivent pas être laissés à portée des enfants.
- Les piles, notamment celles ne contenant

pas de métal lourd, ne doivent pas être jetées avec les ordures ménagères. Débarassez-vous des piles usagées dans un souci de respect de l'environnement. Informez-vous du règlement en vigueur dans votre région.

- Le tube fluorescent à cathode froide de l'écran LCD contient une petite quantité de mercure. Veuillez respecter le règlement en vigueur dans votre région pour l'élimination de ce type de matériau.

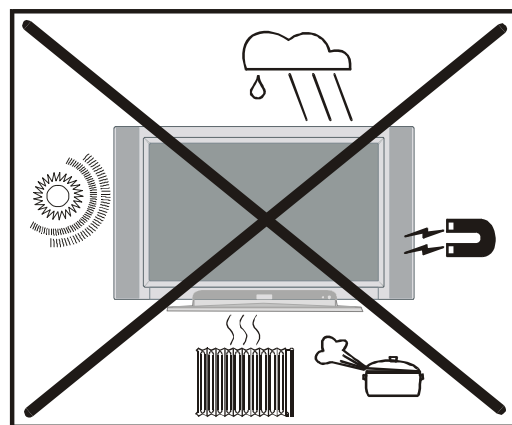
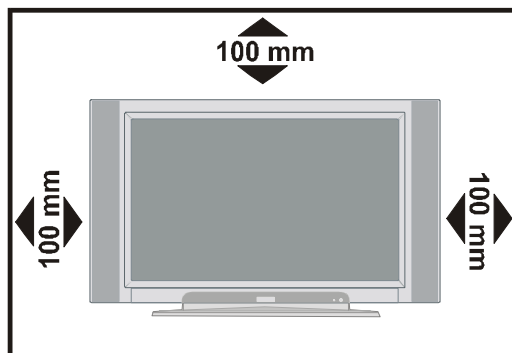

«L'écran à cristaux liquides (LCD) est un produit de très haute technologie qui contient environ 1 million de petits transistors, pour vous apporter une image précise, des plus détaillées. Il peut arriver, occasionnellement, que quelques points fixes bleus, verts ou rouges (correspondant à des pixels non actifs), apparaissent sur l'écran. Ceci n'affecte en rien les performances de votre produit.»

"Ne laissez pas votre téléviseur en mode veille ou allumé en votre absence."

Avant la mise en marche de votre téléviseur

Raccordement électrique

IMPORTANT : Le téléviseur est conçu pour fonctionner à **220-240V AC, 50 Hz**.

- Après avoir retiré l'emballage, laissez le téléviseur atteindre la température ambiante avant le raccordement au secteur.

Raccordements à la prise d'entrée RF

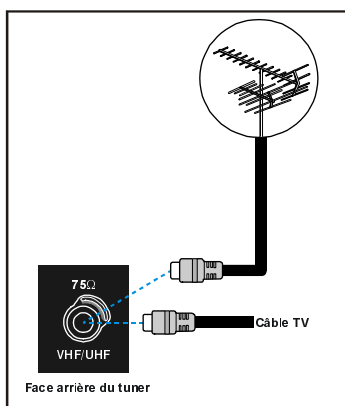

- Branchez la prise de l'antenne ou télévision câblée dans la prise Aerial située à l'arrière du téléviseur. Si vous connectez également un magnétoscope, branchez le câble de l'antenne dans la prise d'entrée de l'antenne du magnétoscope, puis branchez le câble sortie RF de la prise de sortie RF du téléviseur sur la prise Aerial du téléviseur. Voir p. 79 pour plus de détails.

Connexion d'autres appareils

IMPORTANT : Eteindre la télévision avant de brancher tout appareil externe.

Les prises pour les branchements externes se trouvent à l'arrière et sur le côté de la télévision (optionnel). Pour brancher d'autres appareils par péritel, voir les manuels des appareils concernés.

Mise en place des piles dans la télécommande

- Insérez les piles dans le sens indiqué ci-dessous.
- Retirez le couvercle du compartiment à piles

en tirant doucement vers le haut à l'endroit indiqué.

- Insérez deux piles **LR 03 AAA** ou équivalentes dans le compartiment.
- Remettez le couvercle en place.

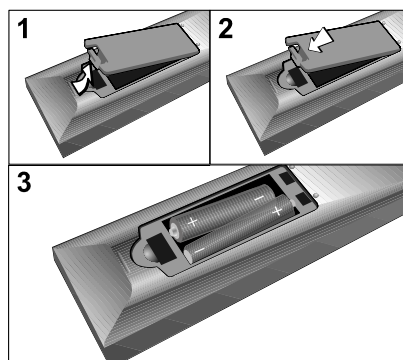

REMARQUE : En cas de non-utilisation prolongée, retirez les piles de la télécommande, faute de quoi les piles risquent de couler et de causer des dommages.

Mise en marche / arrêt du téléviseur

Pour allumer la Télévision :

L'allumage de votre télévision se fait en deux étapes :

- 1- Brancher le cordon d'alimentation et la prise d'antenne au système. Appuyer sur l'Interrupteur Marche / Arrêt à l'arrière de la télévision. La télévision se met en mode veille et le voyant LED à l'avant de la télévision devient rouge.
- 2- Pour allumer la télévision à partir du mode veille, vous pouvez soit :

Appuyer sur une touche numérique de la télécommande de façon à sélectionner un numéro de programme,

ou

Appuyer sur la touche "⏻", "-P/CH" ou "P/CH+" en haut de la télévision ou Appuyer sur la touche "-P/CH" ou "P/CH+" sur la télécommande, de façon à sélectionner le dernier programme visionné avant l'extinction.

Dans les deux cas, la télévision s'allumera et le voyant LED deviendra vert.

Pour éteindre la Télévision :

Appuyer sur touche «veille (stand-by)» sur la télécommande, ainsi la télévision passe en mode veille et le voyant LED VERT devient ROUGE.

ou

Appuyer sur la touche "⏻" située en haut de la télévision, ainsi la télévision s'éteint et le voyant LED VERT devient ROUGE.

Pour éteindre complètement la télévision, appuyer sur l'Interrupteur Marche / Arrêt

ou

débrancher le cordon d'alimentation de la prise électrique.

Fonctionnement du téléviseur

Vous pouvez faire fonctionner votre téléviseur à l'aide de la télécommande et des touches sur le tuner.

A.P.S. (système de programmation automatique)

Le menu ci-dessous s'affichera à l'écran lorsque vous allumerez votre téléviseur pour la première fois. A.P.S. recherche et trie tous les canaux, puis les enregistre automatiquement sur votre téléviseur en fonction des systèmes de transmission de programmes de votre zone.

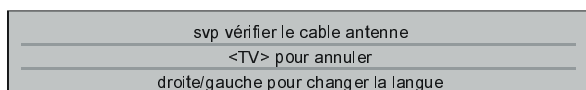
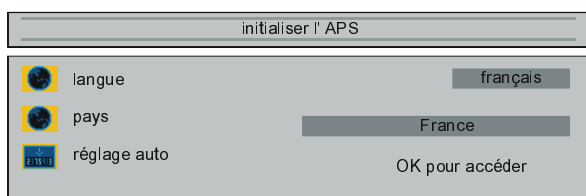

Pour annuler A.P.S., appuyez sur la touche "TV". Pour mettre en oeuvre le processus de tri A.P.S., sélectionnez "langue" et "pays" avec les touches "▲" / "▼" et "◀" / "▶". Pour lancer A.P.S., sélectionnez "réglage auto" avec les touches "▲" / "▼" et appuyez sur "◀" / "▶" ou "OK".

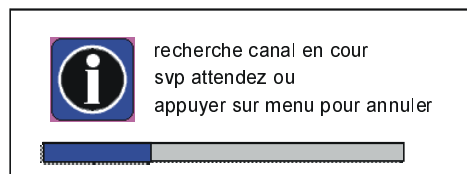

À la fin du système A.P.S., le tableau des programmes s'affiche à l'écran. Ce tableau des programmes présente les numéros de programmes et les noms attribués aux différents programmes.

Si les emplacements et/ou les noms de programmes ne vous conviennent pas, vous pouvez les modifier dans le menu "Réglages" du sous-menu A.P.S. (Voir page 71 l'explication du tableau de Programme).

Fonctionnement avec les boutons du téléviseur

Le réglage du volume et la sélection des chaînes s'effectuent grâce aux touches du panneau de commande situé en haut du téléviseur.

Réglage du volume

Appuyez sur la touche "VOLUME -" pour diminuer le volume ou sur la touche "VOLUME +" pour augmenter le volume ; une échelle de volume (curseur) s'affichera au milieu en bas de l'écran.

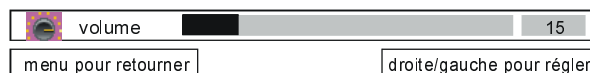

Sélection d'un Programme

Appuyer sur la touche "P/CH+" pour sélectionner le programme suivant ou la touche "P/CH-" pour sélectionner le programme précédent.

Les touches "P/CH+ / P/CH-" et "VOLUME + / VOLUME -" de la télévision servent également de touches de navigation dans le menu.

Entrer dans le Menu

Appuyer sur la touche "MENU" sur le panneau de commande en haut de la télévision pour entrer dans le menu.

Les touches "P/CH+ / P/CH-" et "VOLUME +

/ **VOLUME** "-" de la télévision servent de touches de navigation dans le menu.

Mode AV

Appuyer sur la touche "**TV / AV**" sur le panneau de commande en haut de la télévision pour passer du mode TV au mode AV ([Voir Modes AV à la page 75](#)).

La télécommande

La télécommande de votre téléviseur vous permet de commander toutes les fonctions. Les fonctions seront décrites dans les menus de votre téléviseur.

Les fonctions des menus sont décrites au paragraphe "Menus".

Réglage du volume

Appuyez sur la touche "**▲ +**" pour augmenter le volume. Appuyez sur la touche "**- ▼**" pour diminuer le volume. Une échelle (curseur) s'affichera au milieu en bas de l'écran.

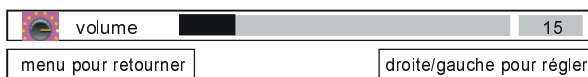
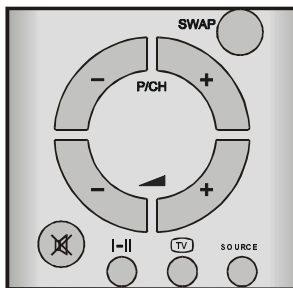

Sélection des programmes (programme précédent ou suivant)

- Appuyez sur la touche "**- P/CH**" pour sélectionner le programme précédent
- Appuyez sur la touche "**P/CH +**" pour sélectionner le programme suivant.

Sélection des programmes (accès direct)

Appuyez sur les touches numériques de la télécommande pour sélectionner les programmes de 0 à 9. Le téléviseur se commutera sur le programme sélectionné après un bref délai d'attente.

- En cas de numéro de programme à deux chiffres, appuyez sur le premier chiffre, puis sur le deuxième chiffre dans les 2 secondes qui suivent.

Système de menu

Votre télévision a été conçue avec un système de menu pour vous permettre une manipulation aisée d'un système multi-fonctions. Appuyer sur la touche "**M (MENU)**" pour entrer dans le menu. La touche "**M**" a deux fonctions. Sa première fonction est d'ouvrir et de fermer le menu, sa seconde fonction est de fermer le sous-menu et d'ouvrir son menu principal.

Appuyez sur la touche "**◀**" / "**▶**" pour sélectionner l'intitulé d'un menu, puis utilisez la touche "**▲**" / "**▼**" pour sélectionner un menu et accédez au menu avec la touche "**◀**" / "**▶**" ou "**OK**". Pour quitter un menu, appuyez sur la touche "**M**".

Menu "image"

Sélectionnez la première icône avec la touche "**◀**" / "**▶**". Le menu "image" s'affiche à l'écran.

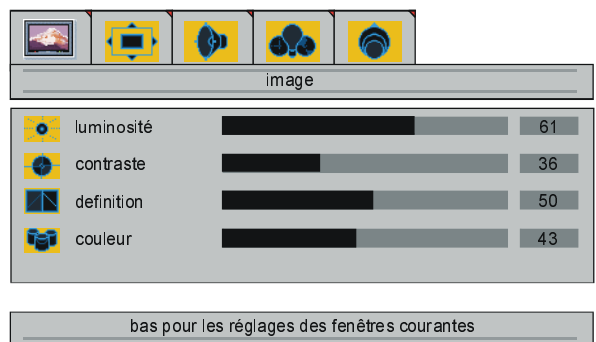

luminosité

Sélectionnez "**luminosité**" avec la touche "**▲**" / "**▼**". La mention "**droite/gauche pour régler la luminosité**" s'affiche à l'écran. Appuyez sur la touche "**▶**" pour augmenter la luminosité. Appuyez sur la touche "**◀**" pour diminuer la luminosité. La luminosité peut être réglée de 0 à 100.

contraste

Sélectionnez «**contraste**» avec la touche "▲" / "▼". La mention «**droite/gauche pour régler le contraste**» s'affiche à l'écran. Appuyez sur la touche "▶" pour augmenter le contraste. Appuyez sur la touche "◀" pour diminuer le contraste. Le contraste peut être réglé de 0 à 100.

definition

Sélectionnez «**definition**» avec la touche "▲" / "▼". La mention «**droite/gauche pour régler la netteté**» s'affiche à l'écran. Appuyez sur la touche "▶" pour augmenter la netteté. Appuyez sur la touche "◀" pour diminuer la netteté. La netteté peut être réglée de 0 à 100.

couleur

Sélectionnez "couleur" avec la touche "▲" / "▼". La mention "droite/gauche pour régler la couleur" s'affiche à l'écran. Appuyez sur la touche "▶" pour augmenter la couleur. Appuyez sur la touche "◀" pour diminuer la couleur. La couleur peut être réglée de 0 à 100.

teinte

Cet élément s'affiche dans le menu "image" si le téléviseur est en mode AV et au signal NTSC. Sélectionnez "teinte" avec la touche "▲" / "▼". La mention "droite/gauche pour régler la teinte" s'affiche à l'écran. Appuyez sur la touche "▶" pour augmenter la teinte. Appuyez sur la touche "◀" pour diminuer la teinte. La teinte peut être réglée de 0 à 100.

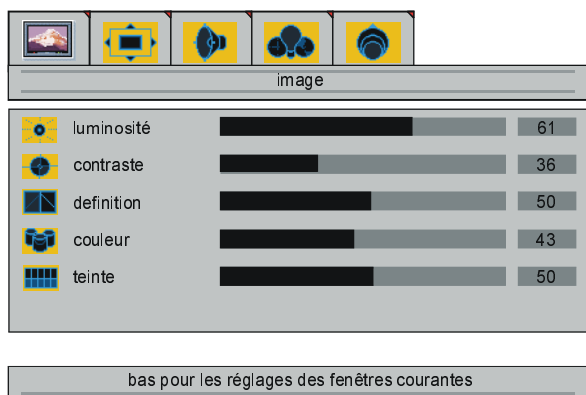

Lorsque le téléviseur est en mode AV, les éléments du menu "Image" (luminosité,

contraste, netteté et couleur) peuvent nécessiter un réajustement.

Quand un ordinateur ou une source vidéo numérique (DVI) est connecté à la Télévision.

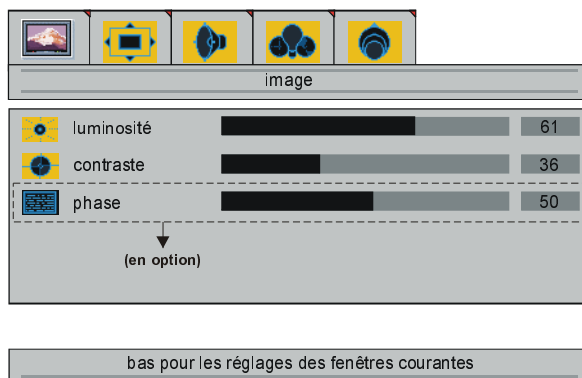

luminosité

Sélectionnez "luminosité" avec la touche "▲" / "▼". La mention "droite/gauche pour régler la luminosité" s'affiche à l'écran. Appuyez sur la touche "▶" pour augmenter la luminosité. Appuyez sur la touche "◀" pour diminuer la luminosité. La luminosité peut être réglée de 0 à 100.

contraste

Sélectionnez "contraste" avec la touche "▲" / "▼". La mention "droite/gauche pour régler le contraste" s'affiche à l'écran. Appuyez sur la touche "▶" pour augmenter le contraste. Appuyez sur la touche "◀" pour diminuer le contraste. Le contraste peut être réglé de 0 à 100.

phase

Cette fonction n'est pas disponible dans le menu de l'image quand une source DVI est connectée à la Télévision.

Sélectionnez "phase" avec la touche "▲" / "▼". La mention "droite/gauche pour régler la phase" s'affiche à l'écran. Appuyez sur la touche "▶" pour augmenter la phase. Appuyez sur la touche "◀" pour diminuer la phase. La phase peut être réglée de 0 à 100.

Menu "fenêtre" (interruption d'images)

Sélectionnez la seconde icône avec la touche "◀" / "▶". Le menu "fenêtre" s'affiche à l'écran.

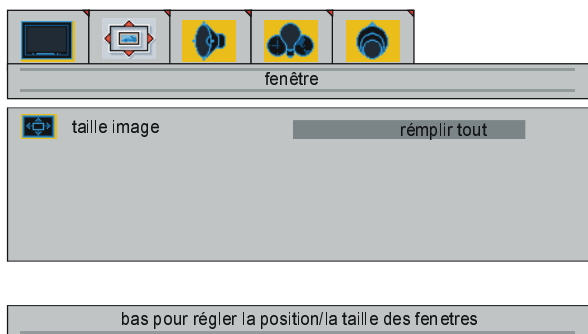

taille image

Sélectionnez "**taille image**" avec la touche "▲" / "▼". La mention "**droite/gauche pour changer la taille d'image**" s'affiche à l'écran. Avec la touche "◀" / "▶", vous pouvez modifier le format de l'image en sélectionnant **remplir tout**, **zoom**, **letterbox**, **sous-titres**, **normal**, **14:9** et **automatique**.

Vous pouvez directement accéder à "Format d'image" avec la touche "⏏".

Quand un ordinateur ou une source vidéo numérique (DVI) est connecté à la Télévision.

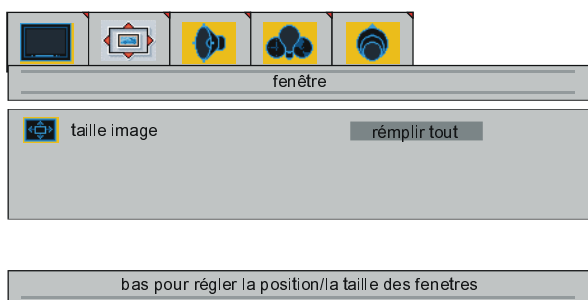

taille image

Sélectionnez «taille image» avec la touche "▲" / "▼". La mention «**droite/gauche pour changer la taille d'image**» s'affiche à l'écran. Avec la touche "◀" / "▶", vous pouvez modifier la taille image en sélectionnant **remplir tout**, **remplir 1:1** et **remplir aspect**.

Menu «audio»

Sélectionnez la troisième icône avec la touche "◀" / "▶". Le menu «audio» s'affiche à l'écran.

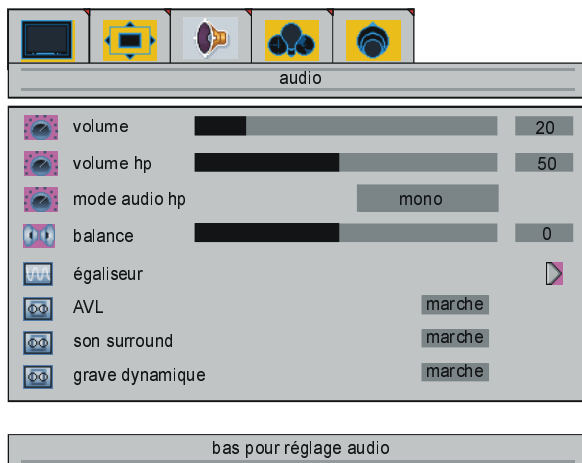

volume

Sélectionnez "**volume**" avec la touche "▲" / "▼". La mention "**droite/gauche pour régler le volume**" s'affiche à l'écran. Appuyez sur la touche "▶" pour augmenter le volume. Appuyez sur la touche "◀" pour diminuer le volume. Le volume peut être réglé de 0 à 54.

volume hp

Sélectionnez "volume hp" avec la touche "▲" / "▼". La mention "**droite/gauche pour régler le volume hp.**" s'affiche à l'écran. Appuyez sur la touche "▶" pour augmenter le volume hp. Appuyez sur la touche "◀" pour diminuer le volume hp. Le volume hp peut être réglé de 0 à 100.

mode audio hp

Sélectionnez "mode audio hp" avec la touche "▲" / "▼". La mention "**droite/gauche pour régler le mode audio hp**" s'affiche à l'écran. Appuyez sur la touche "▶" ou "◀" pour modifier le mode audio hp.

Le mode audio hp est utilisé pour identifier le mode audio hp. Le mode audio hp peut être réglé **sur mono, stéréo, dual a ou dual b en fonction de la transmission**.

balance

Sélectionnez «**balance**» avec la touche “▲” / “▼”. La mention «**droite/gauche pour régler la balance**» s’affiche à l’écran. Appuyez sur la touche “▶” pour augmenter la balance à droite. Appuyez sur la touche “◀” pour diminuer la balance à gauche. La balance peut être réglée de -50 à 50.

égaliseur

En appuyant sur la touche “▲” / “▼”, sélectionner "égaliseur". "Réglage droite / gauche pour l' égaliseur" apparaît à l'écran. Appuyer sur la touche “◀” / “▶” ou "OK" pour entrer dans le menu de l'égaliseur. Dans le menu, les modes en mémoire sont utilisateur, plat, pop, rock, jazz à classique en appuyant sur la touche “◀” / “▶”. Seul le mode utilisateur peut être modifié. Sélectionner la fréquence souhaitée avec la touche “▲” / “▼” et augmenter ou diminuer le niveau en appuyant sur la touche “◀” / “▶”, puis mémoriser.

Appuyer sur la touche "M" pour sortir du menu égaliseur.

mode son		utilisateur	
120Hz			42
500Hz			13
1.5kHz			71
5kHz			83
10kHz			100

AVL (limiteur de volume)

En appuyant sur la touche “▲” / “▼”, sélectionner AVL. "**droit / gauche pour AVL activé/désactivé**" apparaît à l’écran. Appuyer sur la touche “◀” / “▶” et programmer AVL marche pour l’activer ou arrêt pour le désactiver.

son surround

On l'utilise pour donner un effet de grande salle au son.

En appuyant sur la touche “▲” / “▼”, sélectionner son surround. "**gauche/droite pour désactivé / stéréo / mono**" apparaît à

l'écran. En appuyant sur la touche “◀” / “▶”, programmer son surround marche pour l’activer ou arrêt pour le désactiver.

grave dynamique

On l'utilise pour augmenter l'effet de graves du téléviseur.

En appuyant sur la touche “▲” / “▼”, sélectionner grave dynamique. "**droite / gauche pour marche arrêt grave dynamique**" apparaît à l’écran. En appuyant sur la touche “◀” / “▶”, programmer grave dynamique marche pour l’activer ou arrêt pour le désactiver.

Menu "Options"

Sélectionnez la quatrième icône avec la touche “◀” / “▶”. Le menu "Options" s’affiche à l’écran.



langue

Sélectionnez "langue" avec la touche “▲” / “▼”. La mention "**droite/gauche pour changer la langue**" s’affiche à l’écran. Appuyez sur la touche “◀” / “▶” pour sélectionner la langue.

vcr

Cet élément s’affiche uniquement si le téléviseur est en mode AV. Sélectionnez «**vcr**» avec la touche “▲” / “▼”. La mention «**droite/gauche pour changer le status magnétoscope**» s’affiche à l’écran. Réglez le magnétoscope sur marche ou arrêt avec la touche “◀” / “▶”.

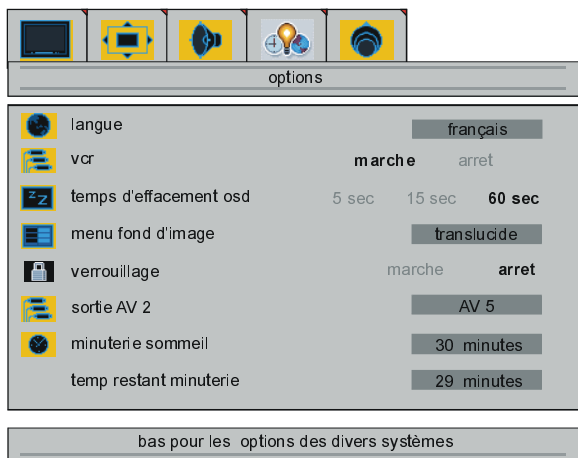

temps d'effacement osd

Sélectionnez "temps d'effacement osd" avec la touche "▲" / "▼". La mention "**droite/gauche pour changer**" s'affiche à l'écran. Appuyez sur la touche "◀" / "▶" pour sélectionner un délai d'affichage de **5 sec**, **15 sec** ou **60 sec**.

menu fond d'image

Sélectionnez "menu fond d'image" avec la touche "▲" / "▼". La mention "**droit/pour changer le fond du menu**" s'affiche à l'écran. Vous pouvez sélectionner un fond de menu **translucide** ou **opaque** avec la touche "▶".

verrouillage :

Vous pouvez utiliser cette fonction afin que vos enfants ne puissent pas mettre en marche le TV, changer de chaînes ou modifier les réglages sans la télécommande.

Pour activer cette fonction : Appuyer sur les touches "▲" / "▼" et sélectionner Verrouillage parental (Child lock). Apparaît sur l'écran le message "**droite / gauche pour changer**". Activer ou désactiver le verrouillage parental en vous positionnant sur "marche" ou "arrêt" à l'aide des touches "◀" ou "▶". Si "arrêt" est sélectionné, le téléviseur fonctionnera normalement (boutons de façade et télécommande). Si "marche" est sélectionné, le TV ne pourra être commandé que par la télécommande, les touches de façade du tuner seront inactives (sauf le bouton marche / arrêt).

sortie AV 2

Sélectionnez "sortie AV 2" avec la touche "▲" / "▼". La mention "**droite/gauche pour sélectionner la sortie AV 2**" s'affiche à l'écran. Vous pouvez sélectionner **AV 1**, **Tuner** ou **AV 5** avec la touche "◀" / "▶".

minuterie sommeil

Sélectionnez "minuterie sommeil" avec la touche "▲" / "▼". La mention "**régler l'horloge sommeil**" s'affiche à l'écran. Vous pouvez sélectionner **arrêt**, **15**, **30**, **60**, **90** ou **120 minutes** avec la touche "◀" / "▶". Cette fonction d'arrêt programmé permet de commuter le téléviseur sur arrêt après un laps de temps prédéfini.

temp restant minuterie

Le temps sélectionné et restant est affiché dans cette partie. Le temps restant ne peut pas être sélectionné avec la touche "▲" / "▼".

Menu "régler"

Sélectionnez la cinquième icône avec la touche "◀" / "▶". Le menu "régler" s'affiche à l'écran.

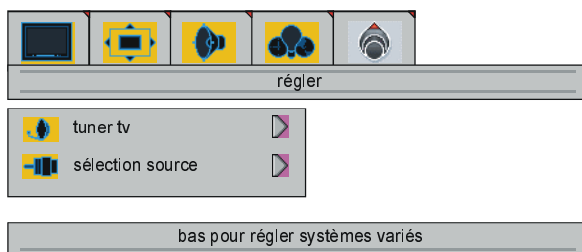

tuner tv

Sélectionnez "tuner tv" avec la touche "▲" / "▼". La mention "**<ok> pour activer le menu tuner**" s'affiche à l'écran. Accédez au menu avec la touche "◀" / "▶" ou "OK". Le menu "**tuner tv**" comporte deux sous-menus : "**Aps**" et "**programmation**".

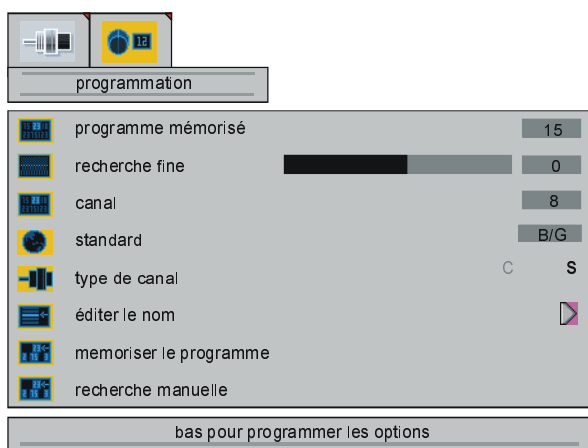

Menu "Aps"

Sélectionnez la seconde icône du menu "tuner tv" avec la touche "◀" / "▶". Le menu "Aps" s'affiche à l'écran.



tableau des programmes

Sélectionnez "tableau des programmes" avec la touche "▲" / "▼". La mention "droite/gauche pour entrer" s'affiche à l'écran. Accédez au tableau des programmes ci-dessous avec la touche "◀" / "▶" ou "OK".

Vous pouvez également directement accéder au tableau des programmes avec la touche "i".

tableau des programmes		
1 CNN	11 ----	21 ----
2 RAI2	12 ----	22 ----
3 SAT	13 ----	23 ----
4 RAI3	14 ----	24 ----
5 TV5	15 ----	25 ----
6 ZDF	16 ----	26 ----
7 RA1	17 ----	27 ----
8 C02	18 ----	28 ----
9 S07	19 ----	29 ----
10 C05	20 ----	30 ----

● Supprimer ● Insérer ● Nom

En déplaçant le curseur dans quatre directions, vous pouvez accéder à 30 programmes sur la même page. En faisant défiler les pages vers le haut ou vers le bas à l'aide des touches de navigation, vous pouvez sélectionner tous les programmes en mode TV (excepté le mode AV).

Dans le tableau des programmes, les touches "▲" / "▼" vous permettent de vous déplacer "vers le haut" et "vers le bas". Avec le curseur, la sélection du programme est automatique.

Les programmes sont numérotés de 01 à 99. 00 n'est pas affiché dans le tableau des programmes. Le nom des programmes comporte 5 caractères. Après le processus de réglage automatique, les noms des programmes se présentent sous la forme "C02" ou "S07" (type de canal et numéro de canal) ou, le cas échéant, avec le nom du canal.

La partie inférieure du tableau des programmes comporte des fonctions de tri des programmes. Chaque fonction est activée par une touche de couleur (voir ci-dessus). "Supprimer" vous permet d'effacer les programmes de votre choix. "Insérer" vous permet d'attribuer des programmes à un autre emplacement. "Nom" vous permet de modifier le nom du programme.

Supprimer

Pour supprimer, appuyez sur la touche ROUGE. Le menu d'avertissement ci-dessous s'affiche à l'écran. La touche "M" vous permet d'annuler le processus "Supprimer" qui est activé. La touche "OK" vous permet

d'effacer le programme sélectionné de la liste des programmes. Dans ce cas, les programmes figurant après le programme effacé avancent d'une place.

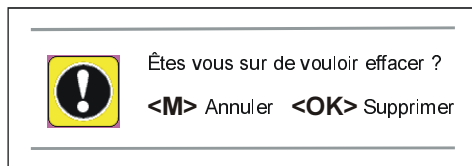

Insérer

Avec les touches de navigation, sélectionnez le programme que vous voulez attribuer à un emplacement. Appuyez sur la touche VERTE. Avec les touches de navigation, déplacez le programme sélectionné vers l'emplacement de votre choix et appuyez une nouvelle fois sur la touche VERTE.

Nom

Pour modifier le nom du programme de votre choix, sélectionnez ce programme et appuyez sur la touche JAUNE. Le menu ci-dessous s'affiche à l'écran.

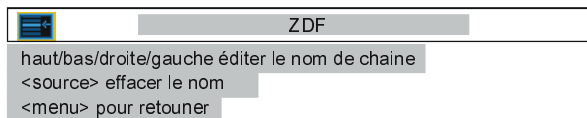

La première lettre du nom sélectionné est surlignée. Vous pouvez changer cette lettre avec la touche "▲" / "▼" ; pour sélectionner les autres lettres, utilisez la touche "◀" / "▶". Si le curseur est positionné sur la dernière lettre du nom de programme, vous pouvez déplacer le curseur vers le début avec la touche "▶". A l'inverse, si le curseur est positionné au début du nom de programme, vous pouvez déplacer le curseur vers la fin avec la touche "◀".

pays

Sélectionnez "pays" avec la touche "▲" / "▼". La mention "droite/gauche pour changer de pays" s'affiche à l'écran. Avec la touche "◀" / "▶", sélectionnez le pays dans lequel vous vous trouvez.

réglage auto

Sélectionnez "réglage auto" avec la touche "▲" / "▼". La mention "OK ou droite /gauche pour lancer le mode APS" s'affiche à l'écran. Appuyez sur la touche "◀" / "▶" ou "OK", le menu ci-dessous s'affiche à l'écran. Pour annuler la fonction de réglage automatique, appuyez sur la touche "M". Vous retournez au menu "Aps".

Après le lancement du réglage automatique, appuyez sur la touche "M" et le tableau des programmes s'affiche à l'écran.

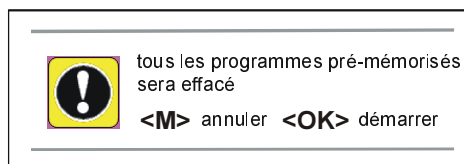

Pour lancer la fonction de réglage automatique, appuyez sur la touche "OK" et le menu ci-dessous s'affiche à l'écran.

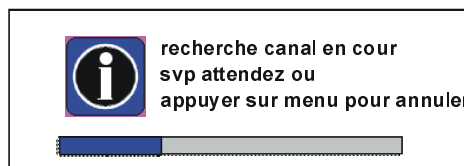

A la fin du réglage automatique, le tableau des programmes s'affiche à l'écran.

Menu "programmation"

Dans le menu "tuner tv", sélectionnez la première icône avec la touche "◀" / "▶". Le menu "programmation" s'affiche à l'écran.

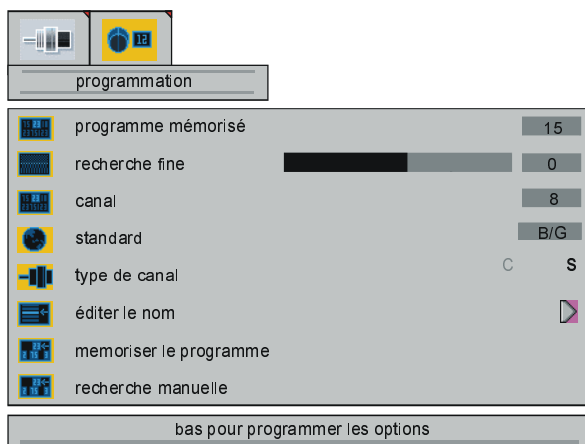

programme mémorisé

Sélectionnez "programme mémorisé" avec la touche "▲" / "▼". La mention "droite/gauche pour choisir un programme" s'affiche à l'écran. Appuyez sur la touche "◀" / "▶" pour sélectionner le numéro de programme. Vous pouvez également accéder au numéro via les touches numériques de la télécommande. 100 programmes peuvent être enregistrés et numérotés de 0 à 99.

recherche fine

Sélectionnez "recherche fine" avec la touche "▲" / "▼". La mention "droite/gauche pour régler la recherche fine." s'affiche à l'écran. Appuyez sur la touche "◀" / "▶" pour ajuster le réglage. Les valeurs d'ajustement sont numérotées de -50 à +50.

canal

Sélectionnez "canal" avec la touche "▲" / "▼". La mention "droite/gauche pour changer de canal" s'affiche à l'écran. Appuyez sur la touche "◀" / "▶" pour modifier le numéro du canal. Vous pouvez également accéder au numéro via les touches numériques de la télécommande. Les valeurs d'ajustement changent en fonction de "standard" et "type de canal".

standard (norme)

Sélectionnez "standard" avec la touche "▲" / "▼". La mention "droite/gauche pour changer le standard" s'affiche à l'écran. Appuyez sur la touche "◀" / "▶" pour sélectionner

B/G, D/K, I ou L/L'. (en option)

type de canal

Sélectionnez "type de canal" avec la touche "▲" / "▼". La mention "droite/gauche pour les types de canaux" s'affiche à l'écran. Appuyez sur la touche "◀" / "▶" pour sélectionner C ou S.

éditer le nom

Sélectionnez "éditer le nom" avec la touche "▲" / "▼". La mention "droite/gauche pour éditer le nom" s'affiche à l'écran. Appuyez sur la touche "◀" / "▶" ou "OK" pour accéder au menu ci-dessous.



Appuyez sur les touches "▲" / "▼" ou "◀" / "▶" pour éditer des étiquettes.

memoriser le programme

Sélectionnez "memoriser le programme" avec la touche "▲" / "▼". La mention "droite / gauche pour mémoriser un programme" s'affiche à l'écran. Appuyez sur la touche "◀" / "▶" ou "OK" pour enregistrer le programme et le menu ci-dessous s'affiche à l'écran.



recherche manuelle

Sélectionnez "recherche manuelle" avec la touche "▲" / "▼". La mention "droite/ gauche pour rechercher" s'affiche à l'écran. Appuyez sur la touche "◀" or "▶" pour lancer le programme de recherche et le menu ci-dessous s'affiche à l'écran.

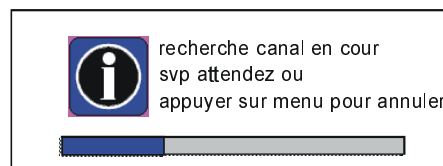

sélection source

Dans le menu "régler", sélectionnez "sélection source" avec la touche "▲" / "▼". La mention "<ok> pour activer le menu sélection source" s'affiche à l'écran. Appuyez sur la touche "◀" / "▶" ou "OK" pour accéder au menu "sélection source".

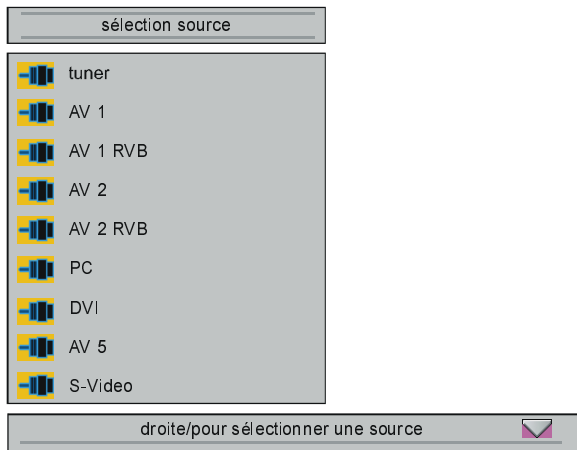

Dans le menu "sélection source", sélectionnez une des sources avec la touche "▲" / "▼" et confirmez la sélection avec la touche "►". Les types de source **sont tuner, AV 1, AV 1 RVB, AV 2, AV 2 RVB, PC, DVI, AV 5 et S-Vidéo**. 9 de ces éléments s'affichent simultanément à l'écran. Pour visualiser les autres éléments, appuyez sur la touche "▲" / "▼".

Autres fonctions

INFOS ETAT

Le **numéro de programme**, le **nom de programme** et l'**indicateur de son** sont affichés en haut à droite de l'écran. La source est affichée en bas à droite de l'écran. Ils s'affichent durant 3 secondes après chaque changement de programme.

P 01 Numéro de programme

PR_01 Nom du programme (5 caractères)

Pour faire apparaître ces affichages lorsque vous accédez à un nouveau programme avec une touche numérique, appuyez sur la touche "P<P" ou "-P/CH" ou "P/CH+" ou sur "TV".

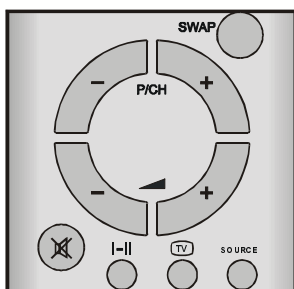

Programme précédent

- Pour resélectionner le dernier programme que vous avez sélectionné, appuyez sur la touche "P<P" (programme précédent). Cette touche vous permet d'alterner entre les deux derniers programmes sélectionnés. Sélectionnez par exemple le programme 8, puis sélectionnez le programme 2. Si vous appuyez sur la touche "P<P", le programme 8 sera sélectionné. Si vous appuyez une nouvelle fois sur cette même touche, le programme 2 sera sélectionné et ainsi de suite.



Arrêt sur image

Vous pouvez figer l'image à l'écran en appuyant sur la touche "OK".

Indicateur de son

Vous avez le choix entre **mono**, **stéréo**, **dual A** et **dual B**. Cet indicateur est affiché sous l'indicateur de numéro de programme à l'écran. Sélectionnez **mono**, **stéréo**, **dual A** ou **dual B** avec la touche "I-II".

MONO

En **mono** ou mono forcé (pour diffusion stéréo).

STEREO

En **stéréo**.

DUAL A

Si dual est détecté. **Dual A** est sélectionné par défaut et peut également être sélectionné après **dual B** avec la télécommande.

DUAL B

Si **dual B** est sélectionné avec la télécommande.

Indicateur de mute

Lorsqu'il est activé, il s'affiche en haut à gauche de l'écran.



Pour annuler la mise en sourdine, il y a deux solutions, la première consiste à appuyer sur la touche "M" et le volume est réglé au niveau qu'il avait précédemment et la seconde consiste à augmenter / diminuer le niveau du volume, le son augmente / diminue par rapport au niveau qu'il avait précédemment.

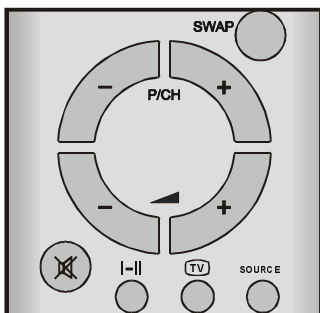

Modes AV

Avec la touche "SOURCE" ou via le menu "Sélection de la source", vous pouvez commuter votre téléviseur sur l'un des modes AV (sauf en Télétexte). Vous pouvez successivement commuter le téléviseur sur les options suivantes : tuner, AV 1, AV 1 RVB, AV 2, AV 2 RVB, PC, DVI, AV 5 et S-Vidéo.

Si vous souhaitez mémoriser le paramètre Péritel RVB configuré pour vos appareils (boîtier décodeur, récepteur satellite ou lecteur DVD), sélectionnez cette option depuis le menu Sélection Source et non par la touche SOURCE. Lorsque cette option est sélectionnée dans le menu, elle est automatiquement sélectionnée chaque fois que vous allumez votre téléviseur.

Si vous visionnez un programme sur magnétoscope, l'élément "VCR" du menu "Options" doit être sur "marche".

Quittez le mode AV avec la touche "TV", les touches numériques, "-P/CH" ou "P/CH+".

Télétexte

Télétexte est un système d'information qui affiche du texte sur l'écran de votre téléviseur. Le système d'information télétexte vous permet d'afficher une page d'information sur un sujet mentionné dans le sommaire.

Les affichages à l'écran ne sont pas disponibles en mode texte.

En mode texte, vous ne pouvez pas régler le contraste, la luminosité ou la couleur, mais vous pouvez régler le volume.

Lancer télétexte

- Sélectionnez une chaîne de télévision transmettant télétexte.
- Appuyer sur la touche "Télétexte" (icône de lignes horizontales). Normalement, la liste du contenu (index) s'affiche sur l'écran.

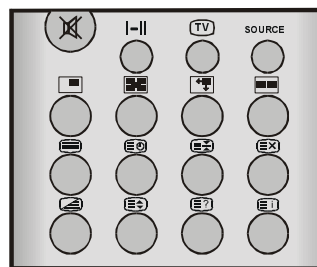

Sélectionner une page de télétexte

- Appuyez sur les touches numériques correspondant au numéro de page télétexte de votre choix.

Le numéro de page sélectionné s'affiche en haut à gauche de l'écran. Le compteur de pages télétexte recherche et localise le numéro de page sélectionné. La page souhaitée s'affiche à l'écran.

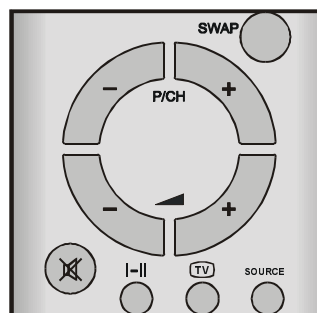

- La touche "P/CH+" vous permet de faire défiler l'écran télétexte en avant, page par page.
- La touche "-P/CH" vous permet de faire défiler l'écran télétexte en arrière, page par page.

Sélectionner la page du sommaire

- Pour sélectionner le numéro de page du sommaire (généralement la page 100), appuyez sur la touche "E1".

Visionner le télétexte avec un programme TV

- Appuyez sur la touche "Z". Le texte s'affiche en surimpression du programme à l'écran.
- Appuyez une nouvelle fois sur "Z" pour retourner à la page télétexte.

Sélectionner un texte en mode zoom

- Pour afficher en texte double hauteur la moitié supérieure de la page d'information, appuyez sur la touche "E2".
- Pour afficher en texte double hauteur la moitié inférieure de la page d'information, appuyez une nouvelle fois sur la touche "E2".
- Pour afficher toute la page en texte hauteur normale, appuyez encore une fois sur la touche "E2".

Afficher des informations "cachées"

- Appuyez sur la touche "E3" pour afficher des réponses à des jeux.
- Appuyez une nouvelle fois sur la touche "E3" pour cacher les réponses affichées.

Arrêter le changement automatique de page

La page télétexte que vous avez sélectionnée peut contenir plus d'informations que celles affichées à l'écran ; les informations restantes seront affichées après un bref délai d'attente.

- Pour arrêter le changement automatique de page, appuyez sur la touche "E4".

- Pour afficher la page suivante, appuyez une nouvelle fois sur la touche "E5".

Sélectionner une sous-page

Les sous-pages sont des sous-sections de longues pages télétexte qui peuvent uniquement être affichées à l'écran section par section.

- Sélectionnez la page télétexte de votre choix.
- Appuyez sur la touche "E6".
- Sélectionnez la sous-page de votre choix avec quatre touches numériques (par ex. 0001).
- Si la sous-page sélectionnée n'est pas rapidement affichée, appuyez sur la touche "E5". Un programme TV s'affichera à l'écran.
- Le numéro de page télétexte s'affiche en haut à gauche de l'écran dès que la page sélectionnée est trouvée.
- Appuyez sur la touche "E5" pour afficher la page télétexte sélectionnée.

Pour quitter le télétexte

- Appuyez sur la touche "E7" ou "TV" et l'écran commutera sur mode TV.

Pour afficher l'heure

- Lorsque vous regardez un programme de télévision avec télétexte, appuyez sur la touche "E8" pour afficher à l'écran l'heure fournie par télétexte.
- Pour supprimer l'affichage de l'heure, appuyez une nouvelle fois sur la touche "E8".
- L'heure s'affichera uniquement si vous regardez un programme de télévision avec télétexte.

Fastexte

Si la page de télétexte désirée n'est pas mémorisée, le système va rechercher le numéro de la page demandée et gardera cette page en mémoire ainsi que les 10 pages qui la précèdent.

- La touche "P/CH+" vous permet de faire défiler l'écran télétexte en avant, page par page.
- La touche "-P/CH" vous permet de faire défi-

ler l'écran télétexte en arrière, page par page.

Concernant le Fastexte

Les titres des pages d'information peuvent être en couleur.

- Appuyez sur la touche **ROUGE**, **VERTE**, **JAUNE** ou **BLEUE** qui convient pour accéder rapidement à la page de votre choix.

Concernant le texte TOP

Le mode texte TOP sera automatiquement activé en fonction de la transmission.

- Si la transmission texte TOP est disponible, les touches de couleur seront affichées dans la barre d'état.
- Si la transmission texte TOP n'est pas disponible, la barre d'état ne sera pas affichée.

Le titre de la page d'information peut figurer dans une zone de couleur.

En mode TOP, sélectionnez la page suivante ou précédente avec la touche "**-P/CH**" ou "**P/CH+**". Si la transmission de texte TOP n'est pas disponible et que ces fonctions sont activées, le système effectue des bouclages. 100 succède par exemple à 199.

Connexion de sources externes

Il y a une large gamme d'équipements audio et vidéo qui peuvent être connectés à votre télévision.

Les diagrammes de connexion suivants vous indiquent où les divers équipements (optionnels) doivent être branchés à l'arrière ou sur le côté droit de la télévision.

Via les péritels

La Télévision LCD a 2 prises péritel. Si vous voulez brancher des périphériques (par exemple, un magnétoscope, un décodeur, etc) qui ont des péritels à la télévision, utiliser les entrées AV 1 ou AV 2.

Si un appareil externe est connecté via des prises Péritel, le téléviseur est automatiquement commuté sur mode AV. En cas de signal RVB, sélectionnez RVB dans le menu

"Sélection de la source" pour visualiser l'image. Si l'appareil externe est raccordé à AV 1, sélectionnez **AV 1 RVB**. Si l'appareil externe est raccordé à AV 2, sélectionnez **AV 2 RVB**.

Via l'entrée ANTENNE

Si vous voulez brancher à votre télévision des périphériques comme des magnétoscopes ou des décodeurs, mais que l'appareil que vous voulez brancher n'a pas de péritel, vous devez le brancher à l'entrée ANT de la télévision.

En cas de raccordement du magnétoscope via l'entrée antenne, il est recommandé d'utiliser le programme 0.

Décodeur

La télévision câblée vous propose un vaste choix de programmes. La plupart de ces programmes sont gratuits, certains sont payants. Dans ce cas, vous devrez souscrire un abonnement après de la société de diffusion de ces programmes. Cette société vous fournira un décodeur vous permettant de réceptionner ces programmes.

Pour plus d'informations, adressez-vous à votre détaillant. Consultez également le manuel fourni avec le décodeur.

Brancher un décodeur via la prise d'antenne à la télévision.

- Connectez le câble d'antenne.

Brancher un décodeur sans prise d'antenne à la télévision.

- Brancher le décodeur à la télévision avec un câble péritel à l'entrée AV 1.

Téléviseur et magnétoscope

- Connectez les câbles d'antenne.

La qualité de l'image peut être améliorée en connectant également un péritel aux prises AV.

Lecture NTSC

Pour utiliser cette option :

- Brancher un magnétoscope NTSC à une prise péritel à l'arrière de la télévision.

- Brancher un magnétoscope NTSC à des entrées RCA sur le côté droit de la télévision.

Sélectionnez ensuite la source qui convient avec la touche "**SOURCE**".

Système de copie

Sélection de la source pour enregistrement.

- Sélectionnez le Menu "**Options**".
- Choisir la source AV 1 sortie en appuyant sur la touche
- Choisir AV 1 pour copier l'image du tuner.
- Choisir AV 2 pour copier l'image du AV 3 ou AV 2.

Recherche et enregistrement du signal test du magnétoscope

- Débranchez le câble d'antenne de la prise d'antenne "**ANT**" de votre magnétoscope.
- Allumez votre téléviseur et commutez le magnétoscope sur signal test. (Consultez le manuel de votre magnétoscope).
- Dans le menu "**Réglages**", accédez au menu "**Tuner TV**". Dans le menu "**Tuner TV**", accédez au menu "Programmation" et sélectionnez "**Recherche manuelle**".
- Recherchez le signal d'essai de votre magnétoscope en suivant le même processus appliqué pour la recherche et l'enregistrement des signaux TV. Affichez le menu "**Programmation**". Enregistrez le signal d'essai sous le numéro de programme 0.
- Après l'enregistrement du signal, rebranchez le câble d'antenne dans la prise d'antenne "**ANT**" de votre magnétoscope.

Caméscope

Connexion à l'entrée AV 5 (prise av en facade)

Brancher l'entrée AV 5 de votre appareil photo ou votre caméscope sur le côté droit de la télévision.

- Connecter votre équipement à la télévision par les entrées VIDEO (jaune), AUDIO R (rouge) et AUDIO L (blanc). Vous devez bran-

cher les prises à l'entrée de la même couleur.

Connexion à l'entrée S-VIDEO

Brancher l'entrée S-VIDEO de votre appareil photo ou votre caméscope sur le côté droit de la télévision.

- Connecter votre équipement à la télévision par l'entrée S-VIDEO et les entrées audio des entrées AUDIO AV 5 en utilisant des câbles S-VIDEO et RCA.

Connexion du décodeur au magnétoscope

Certains magnétoscopes sont pourvus d'une prise spéciale péritel pour décodeurs.

- Connectez une peritel à la prise Péritel de votre décodeur et à la prise spéciale Péritel de votre magnétoscope. Consultez également le manuel de votre magnétoscope.
- Pour brancher votre magnétoscope à la télévision, voir la partie Télévision et Magnétoscope.

Si vous souhaitez connecter d'autres appareils à votre téléviseur, consultez votre dépliant.

Connexion de casques

Utiliser la prise casque sur le côté droit de la télévision pour brancher un casque.

Raccordements d'antenne

Raccordement d'antenne extérieure

Antenne VHF

Méthode 1

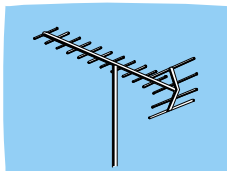

Câble coaxial rond 75 ohms

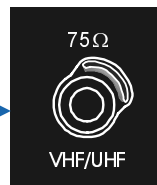

Arrière du téléviseur

Antenne VHF/UHF

Méthode 2

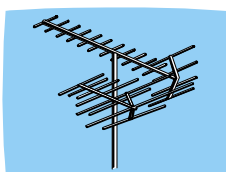

Câble plat à deux plombs 300 ohms

Câble coaxial rond 75 ohms



Arrière du téléviseur

Connexion de matériel périphérique

CASQUE



VIDEO

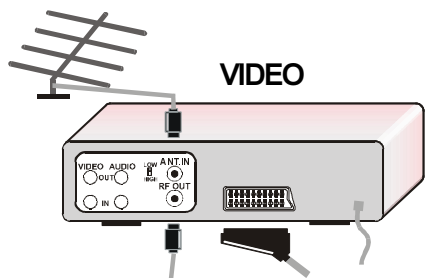

AUDIO

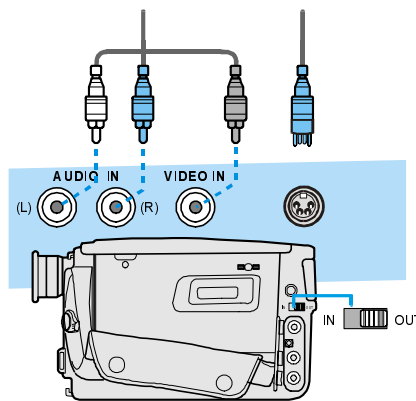
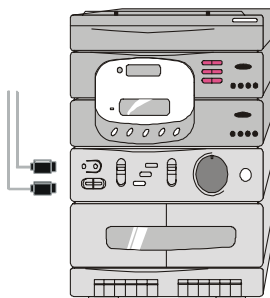

CAMÉSCOPE

DÉCODEUR

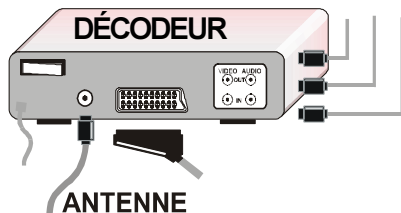

ANTENNE

POUR LE RÉCEPTEUR SATELLITE

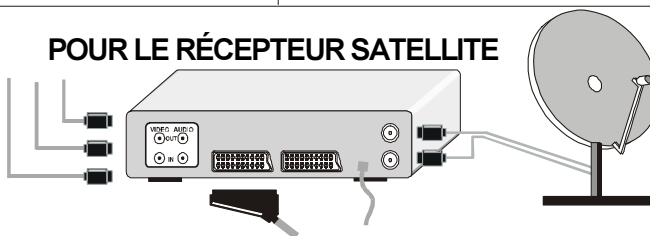

Recommandations

Entretien de l'écran

Nettoyez l'écran avec un chiffon doux légèrement humide. N'utilisez pas de solvants abrasifs, ils risqueraient d'endommager le revêtement de protection de l'écran.

Mauvaise qualité de l'image

Avez-vous sélectionné le système TV approprié ? Des haut-parleurs, appareils audio non mis à la terre ou des lampes au néon, etc. sont-ils trop proches du téléviseur ou de l'antenne intérieure ?

Les montagnes ou bâtiments élevés peuvent être à l'origine d'images doubles ou fantôme. Vous pouvez dans certains cas améliorer la qualité de l'image en orientant l'antenne dans une autre direction.

Vous constatez une perturbation de l'image ou de télétexte ? Vérifiez si vous êtes sur la bonne fréquence.

La qualité de l'image peut se détériorer si deux appareils périphériques sont simultanément connectés au téléviseur. Dans ce cas, déconnectez l'un des appareils.

Absence d'image

L'antenne est-elle correctement raccordée ? Les fiches sont-elles correctement branchées dans la prise d'antenne ? Le câble d'antenne est-il endommagé ? L'antenne est-elle connectée avec des raccords appropriés ? En cas de doute, consultez votre détaillant.

L'absence d'image signifie que votre téléviseur ne réceptionne aucune transmission. Avez-vous appuyé sur les touches appropriées de la télécommande ? Essayez une nouvelle fois.

Son

Vous n'entendez aucun son. Vous avez peut-être appuyé sur la touche de sourdine ? Des haut-parleurs externes sont-ils connectés au téléviseur ?

Le son n'est diffusé que par un seul haut-

parleur. La balance est-elle dérégulée ? Consultez le menu "Audio".

Télécommande

Votre télévision ne répond plus à la télécommande. Appuyer sur la touche "TV" sur la télécommande encore une fois. Il se peut que les piles soient hors d'usage. Si tel est le cas, vous pouvez utiliser les touches qui se trouvent en haut de la télévision.

Vous avez peut-être sélectionné un menu inapproprié ? Appuyez sur la touche "TV" pour retourner en mode TV ou appuyez sur la touche "M" pour retourner au menu précédent.

Si le problème persiste :

Eteignez et rallumez le téléviseur. Si le problème persiste, faites-appel à un technicien, ne tentez jamais de réparer le téléviseur vous-même.

Spécifications

STANDARDS DE RECEPTION TV

PAL SECAM B/G D/K K' I/I' L/L'

CANAUX

VHF (BANDE I/III)

UHF (BANDE U)

HYPERBANDE

TV CÂBLEE (S1-S20/S21-S41)

NOMBRE DE CANAUX PREREGLES : 100

INDICATEUR DE CANAL

On Screen Display (affichage à l'écran)

ENTREE ANTENNE RF

75 ohms (non équilibrée)

TENSION DE SECTEUR

220-240 V AC, 50 Hz

AUDIO

German + Nicam Stéréo

PUISSANCE DE SORTIE AUDIO (WRMS.) (%10 THD)

2 x 8 W

CONSOMMATION ELECTRIQUE (W) (max.)

142 W

< 3 W (attente)

TYPE D'ECRAN

Affichage 16:9, taille de l'écran 26"

DIMENSIONS (mm)

DIMENSIONS (mm)				
P	L	H	Poids (kg)	
245	797	470	14.3	Avec pied
102	797	440	12.5	Sans pied

HITACHI

Inspire the Next

Hitachi, Ltd.

International Sales Division
292 Yoshida-cho, Totsuka-ku,
Yokohama, 244-0817, Japan

HITACHI EUROPE LTD.

Digital Media Group
Whitebrook Park
Lower Cookham Road
Maidenhead
Berkshire SL6 8YA
UNITED KINGDOM
Tel: 01628 643000
Fax: 01628 643400
Email: consumer-service@hitachi-eu.com

HITACHI EUROPE S.A.

364, Kifissias Ave. & 1, Delfon Str.
152 33 Chalandri
Athens
GREECE
Tel: 1-6837200
Fax: 1-6835694
Email: service.hellas@hitachi-eu.com

HITACHI EUROPE GmbH

Munich Office
Dornacher Strasse 3
D-85622 Feldkirchen bei München
GERMANY
Tel: 089-991 80-0
Fax: 089 - 991 80 -224
Hotline: 0180 - 551 25 51 (12ct/min.)
Email: HSE-DUS.Service@Hitachi-eu.com

HITACHI EUROPE S.A.

Gran Via Carles III, 86 Planta 5ª
Edificios Trade - Torre Este
08028 Barcelona
SPAIN
Tel: 93 409 2550
Fax: 93 491 3513
Email: atencion.cliente@hitachi-eu.com

HITACHI EUROPE SRL

Via T. Gulli n.39
20147 MILAN
ITALY
Tel: 02 487861
Fax: 02 48786381
Servizio Clienti
Tel. 02 38073415
Email: customerservice.italy@hitachi-eu.com

HITACHI EUROPE AB

Box 77
S-164 94 KISTA
SWEDEN
Tel: 08 562 711 00
Fax: 08 562 711 11
Email: csgswe@hitachi-eu.com

HITACHI EUROPE S.A.S

Lyon Office
B.P. 45, 69671 Bron Cedex
FRANCE
Tel: 04 72 14 29 70
Fax: 04 72 14 29 99
Email: france.consommateur@hitachi-eu.com

HITACHI EUROPE LTD.

Norwegian Branch Office
Strandveien 18
1366 Dysaker
NORWAY
Tel: 02205 9060
Fax: 02205 9061
Email csgnor@hitachi-eu.com

HITACHI EUROPE LTD.

Benelux Branche Office
Bergensesteenweg 421
1600 Sint-Pieters-Leeuw
BELGIUM
TEL : 0032/2 363 99 01
FAX: 0032/2 363 99 00
Email : info@hitachi.be

