

SOMMAIRE

PRECAUTIONS DE SECURITE.....	2
CARACTERISTIQUES TECHNIQUES.....	4
DESCRIPTION DE L'APPAREIL	5
INSTALLATION	6
Retirer les cales de transport	6
Débrider la machine	6
Emplacement d'installation approprié	6
Ajuster les pieds	7
Raccordement à l'arrivée d'eau	7
Raccordement à l'évacuation d'eau	7
Raccordement électrique	8
PREPARATION POUR LE LAVAGE	9
Triez le linge	9
Préparer le linge pour le lavage	9
Capacité de charge appropriée	9
Poids moyen du linge	10
Le hublot	10
Tiroir à produits	10
Choix du type de détergent	10
Dosage du détergent	10
Assouplissant	11
UTILISATION.....	11
Allumer/éteindre l'appareil	11
Préparation	11
Lancement du programme	11
Sélection des programmes	11
Programmes principaux	12
Programmes complémentaires	12
Programmes spéciaux	12
Tableau des programmes et consommation	13
Fonctions optionnelles	13
Modifier un programme en cours	14
Sélection ou annulation d'une fonction optionnelle en cours de programme	14
Ajout/retrait de linge en cours de programme	14
Sécurité enfants (Verrouillage des touches)	14
Fin du programme	14
ENTRETIEN ET NETTOYAGE	15
Tiroir à produits et siphon	15
Filtre du tuyau d'arrivée d'eau	15
Évacuation de l'eau restante et nettoyage du filtre de la pompe	15
Nettoyage de la surface extérieure de l'appareil	16
GUIDE DE DEPANNAGE	17

PRECAUTIONS DE SECURITE

Lisez attentivement ces instructions avant d'utiliser l'appareil et conservez-les pour pouvoir les consulter lorsque vous en aurez besoin.

Usage prévu

- Cet appareil est destiné à un **usage domestique uniquement**. Ne l'utilisez pas à des fins commerciales ou industrielles ou pour d'autres buts que celui pour lequel il a été conçu.
- Ne lavez en machine que les articles pouvant supporter ce traitement. Suivez les indications de lavage se trouvant sur les étiquettes des vêtements.
- **Cet appareil n'est pas prévu pour être utilisé par des personnes (y compris les enfants) dont les capacités physiques, sensorielles ou mentales sont réduites, ou des personnes dénuées d'expérience ou de connaissance, sauf si elles ont pu bénéficier, par l'intermédiaire d'une personne responsable de leur sécurité, d'une surveillance ou d'instructions préalables concernant l'utilisation de l'appareil.**
- **Veillez à ce que les enfants ne jouent pas avec l'appareil.**
- Tenez les matériaux d'emballage hors de la portée des enfants.
- Les petits animaux domestiques peuvent se glisser dans le tambour du lave-linge. Contrôlez le tambour avant de mettre l'appareil en fonctionnement.

Sécurité électrique

- **Avant de brancher votre appareil, assurez-vous que la tension électrique de votre domicile corresponde à celle indiquée sur la plaque signalétique de l'appareil.**
- Si le fusible du courant ou le disjoncteur est inférieur à 16 ampères, veuillez demander à un électricien qualifié d'installer un fusible de 16 ampères ou un disjoncteur.
- **Cet appareil est muni d'une prise de terre. Il doit être branché sur une prise murale équipée d'une prise de terre, correctement installée et reliée au réseau électrique conformément aux normes en vigueur.**
- N'utilisez pas de rallonge ou de multiprise avec cet appareil.
- Débranchez toujours le lave-linge avant de procéder à son nettoyage et à son entretien.
- Ne tirez jamais sur le cordon d'alimentation pour le débrancher mais toujours au niveau de la fiche.
- **En cas d'absence ou de non utilisation prolongée, débranchez toujours la prise de courant et fermez le robinet d'arrivée d'eau.**
- Ne jamais toucher la prise avec les mains mouillées. Ne pas mettre la machine en marche si le cordon d'alimentation ou la prise est endommagé(e).
- **Si le câble d'alimentation de cet appareil est endommagé, il doit être remplacé par votre revendeur, son service après-vente ou une personne de qualification similaire afin d'éviter tout danger.**

Avant de mettre en route le lave-linge, vérifiez que :

- **Il est installé conformément aux instructions d'installation**
- **Tous les raccordements (eau, électricité) et la prise de terre sont conformes aux normes locales et/ou aux autres normes en vigueur.**

Installation

- Ne jamais installer votre appareil sur un tapis ou de la moquette : l'air doit pouvoir circuler librement autour de l'appareil.
- Placez l'appareil sur un sol plat et dur. Veillez à ce que l'appareil ne touche pas le mur ou les autres meubles de la cuisine.
- La machine ne doit pas être installée dans un local exposé au gel.

- Si vous souhaitez superposer votre lave-linge avec un sèche-linge, le poids total des 2 appareils ne doit pas dépasser 180 kg une fois pleins.
- Avant la première utilisation, veillez à ce que le système de vidange et d'approvisionnement en eau soit adapté. Si ce n'est pas le cas, confiez les travaux nécessaires à l'installation de l'appareil à un plombier qualifié.
- Le tuyau de vidange doit être inséré solidement dans le logement approprié pour éviter une éventuelle fuite d'eau et pour permettre à la machine d'absorber et de vidanger de l'eau comme souhaité. Il est très important que les tuyaux d'arrivée d'eau et de vidange ne soient pas dépliés, coincés, ou cassés lorsque l'appareil est installé.
- Les tuyaux d'alimentation et de vidange doivent toujours être solidement fermés et conservés dans un bon état.
- Raccordez solidement le tuyau de vidange à un évier ou à un siphon de vidange avant de mettre votre appareil en route.
- Ne jamais ouvrir le filtre alors qu'il y a encore de l'eau dans le tambour.

Première mise en service

- Pour préparer votre machine au lavage, lancez un premier programme de lavage « Coton » en-dessous de 90°C sans charge et avec du détergent.

Utilisation

- Ne mettez pas dans le lave-linge des articles tachés avec de l'essence, de l'alcool, du trichloréthylène, etc. Si vous utilisez de tels détachants, attendez que le produit soit évaporé avant de placer les articles dans le tambour.
- Ne lavez pas en machine le linge avec baleines, les tissus non ourlés ou déchirés.

Réparations

- **Ne modifiez pas ou n'essayez pas de modifier les caractéristiques de cet appareil. Cela représenterait un danger pour vous.**
- **Confiez tous les travaux de maintenance à un personnel qualifié.**
- En cas de dysfonctionnement qui ne peut être résolu grâce aux informations fournies dans cette notice : éteignez la machine, débranchez-la, fermez le robinet d'arrivée d'eau et contactez le centre de service après-vente de votre magasin revendeur.

Notes

- En cas de coupure de courant, votre machine ne reprendra pas son programme une fois le courant rétabli. Appuyez sur la touche « Départ/Pause/ Annulation » pendant 3 secondes pour annuler le programme.
- Lorsque vous recevez le lave-linge, il se peut qu'un fond d'eau soit présent dans le tambour. Ce phénomène, qui fait suite au processus d'assurance qualité, est tout à fait normal. Ceci n'affecte pas votre machine.

Mise au rebut

- Si vous procédez à la mise au rebut de votre ancien appareil, mettez hors d'usage ce qui pourrait représenter un danger : coupez le câble d'alimentation au ras de l'appareil et neutralisez le dispositif de fermeture du hublot.
- Vous pouvez consulter votre agent local ou le centre de collecte des déchets solides de votre municipalité pour en savoir plus sur la procédure à suivre afin de vous débarrasser de votre machine.

CARACTERISTIQUES TECHNIQUES

Modèle	LF 605-2
Capacité maximum de linge sec (kg)	5
Hauteur avec top (cm)	85
Hauteur sans top (cm)	82
Largeur (cm)	60
Profondeur (cm)	52
Poids net (kg)	61
Électricité (V/Hz)	220 - 240 V~ 50 Hz
Courant total (A)	10
Puissance totale (W)	2000 - 2350
Degré de protection	IPX4

Les valeurs indiquées sur les étiquettes du lave-linge ou dans les documents fournis avec celui-ci sont obtenus dans un laboratoire conformément aux normes applicables. Les valeurs peuvent varier, suivant les conditions fonctionnelles ou environnementales de l'appareil.

DESCRIPTION DE L'APPAREIL

Description de l'appareil

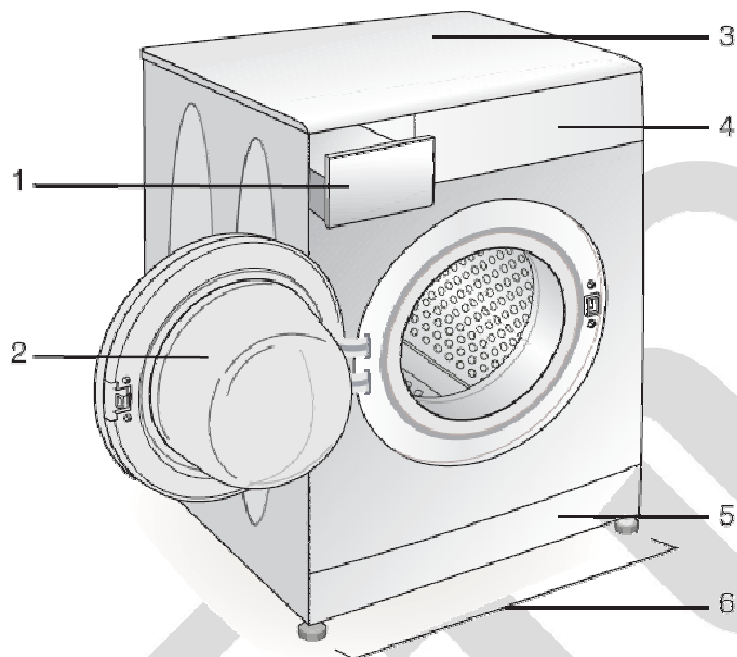

1. Tiroir à produits
2. Hublot
3. Top (dessus du lave-linge)
4. Bandeau de commandes
5. Portillon d'accès au filtre de la pompe de vidange
6. Pieds réglables en hauteur

Description du bandeau de commandes

Touche
Marche/Arrêt

Touche Départ / Pause / Annulation

Bouton de sélection des programmes

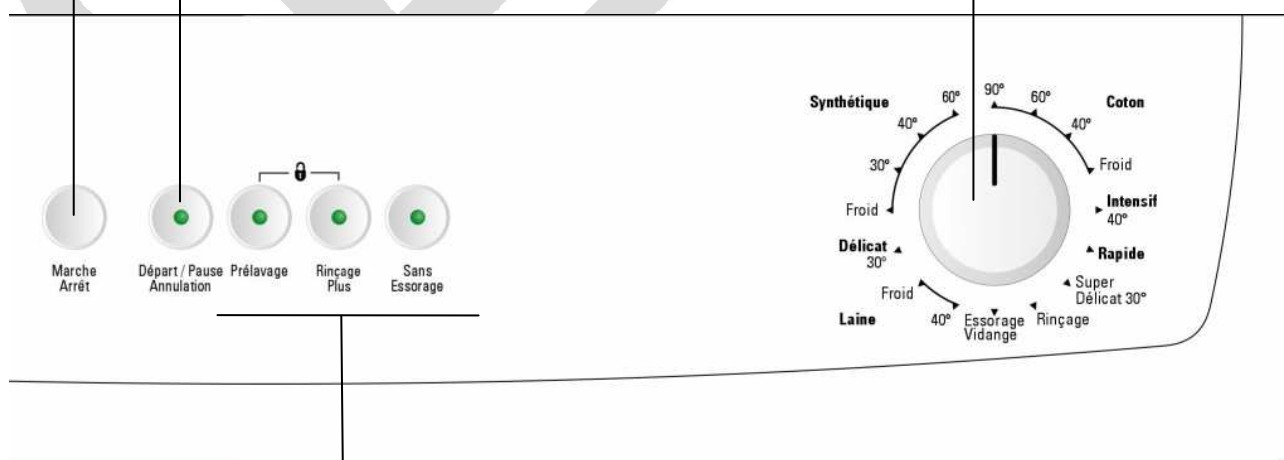

Fonctions optionnelles : Pré lavage / Rinçage Plus / Sans essorage

INSTALLATION

Retirer les cales de transport

Inclinez la machine pour retirer les cales de transport en tirant sur le ruban les maintenant en place.

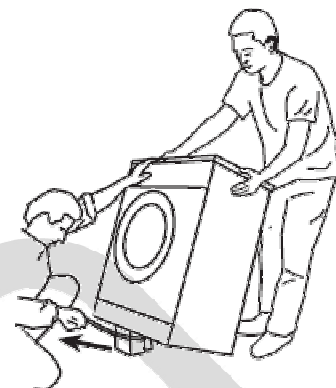

Débrider la machine

IMPORTANT : Les vis de sécurité réservées au transport doivent être enlevées avant de faire fonctionner le lave-linge ! Dans le cas contraire, la machine sera endommagée !

1. Desserrez toutes les vis (C) à l'aide d'une clé jusqu'à ce que celles-ci tournent librement.
2. Enlevez les vis de sécurité en les dévissant à la main et en les tournant doucement.
3. Insérez les cache-orifices (fournis dans le sachet avec la notice) dans les trous à l'arrière du panneau (P).

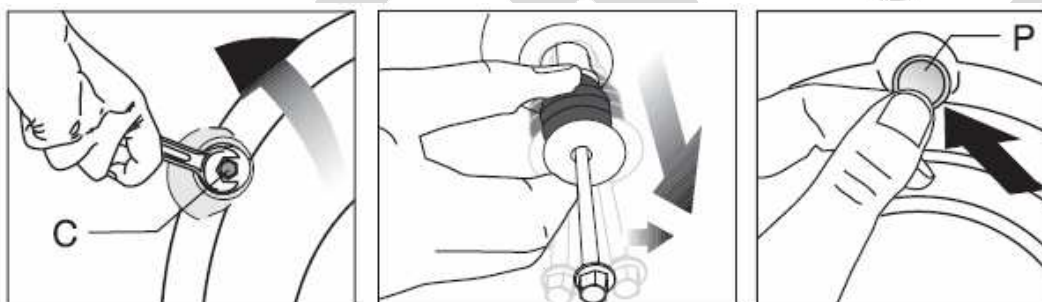

- Conservez les vis de sécurité soigneusement afin de les réutiliser au cas où vous auriez besoin de transporter le lave-linge ultérieurement.
- Ne jamais déplacer l'appareil sans que les vis de sécurité réservées au transport ne soient correctement fixées !

Emplacement d'installation approprié

- Installez l'appareil dans des environnements qui ne comportent aucun risque de gel, sur une surface stable et plane.
- Le sol doit pouvoir supporter la charge de l'appareil !
- Ne posez pas l'appareil sur son câble d'alimentation.
- Prévoir au moins 1 cm d'espacement à partir des bords des meubles.
- Installez le lave-linge sur une surface ferme ; ne pas le positionner sur une longue moquette ou toute autre surface similaire.

Ajuster les pieds

N'utiliser aucun outil pour dévisser les contre-écrous : vous pourriez les endommager.

1. Dévissez manuellement (à la main) les contre-écrous sur les pieds.
2. Ajustez-les jusqu'à ce que la machine soit à niveau et équilibrée.
3. Important : Resserrez tous les contre-écrous.

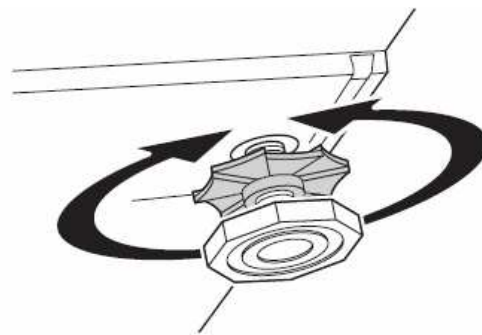

Raccordement à l'arrivée d'eau

Le tuyau d'alimentation en eau est fourni avec votre lave-linge.

- Raccordez l'extrémité coudée du tube à l'entrée cannelée de l'électrovanne située à l'arrière de l'appareil.
- Raccordez l'autre extrémité du tube à la canalisation d'eau. Veillez ensuite à bien serrer l'écrou de serrage à la main (ne jamais utiliser de clé à molette pour le faire).



- Ouvrez les robinets complètement après avoir raccordé les tuyaux pour vérifier si les points de raccordement ne fuient pas. Fermez le robinet et enlevez l'écrou en cas de fuite. Resserrez l'écrou soigneusement après avoir vérifié le joint. Pour éviter toute fuite d'eau ou dommage causé par l'eau, laissez les robinets fermés lorsque le lave-linge n'est pas utilisé.

- **Veillez à raccorder correctement le coude du tuyau à la canalisation d'eau afin d'éviter tout risque d'inondation.**

- Le lave-linge doit être raccordé à la canalisation d'eau à l'aide de tuyaux d'alimentation neufs fournis avec l'appareil. N'utilisez pas de tuyaux d'alimentation anciens.

- Pour un fonctionnement correct du lave-linge, la pression d'eau à l'arrivée doit se situer entre 1 et 10 bars (entre 0,1 et 1 Mpa). Fixez un réducteur de pression si la pression de l'eau est supérieure.

Raccordement à l'évacuation d'eau

La crosse du tuyau de vidange peut être placée de deux manières différentes :

1) Sur le bord d'un lavabo à l'aide du coude en plastique livré avec l'appareil :

Dans ce cas, il est nécessaire de veiller à ce que l'extrémité ne puisse pas tomber au sol lorsque la machine effectue la vidange. Vous pouvez, par exemple, la fixer avec une petite ficelle au robinet ou l'accrocher au mur.

2) Dans un conduit de vidange (ou dans une dérivation de la vidange d'un lavabo) dont la distance au sol doit être comprise entre 40 et 100 cm. Il est indispensable de prévoir

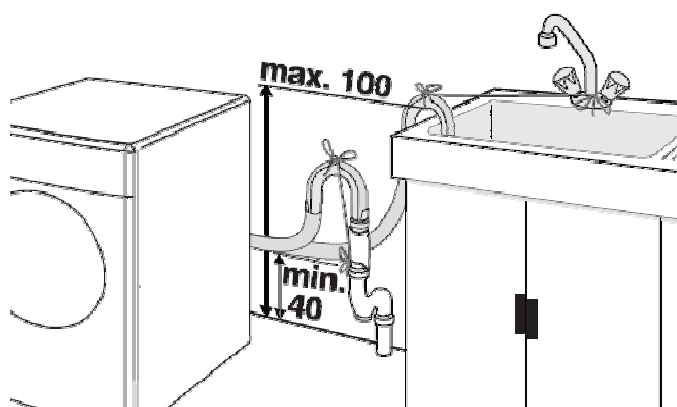

une entrée d'air à l'extrémité du tuyau de vidange pour éviter tout siphonage éventuel. En outre, le tuyau de vidange ne devra former aucun coude.

- L'extrémité du tuyau ne doit être ni coudée, ni piétinée, ni dépliée entre la canalisation et la machine.
- L'inobservation de ces règles pourrait entraîner un fonctionnement anormal de votre appareil.
- **Pour un fonctionnement correct de l'appareil le tuyau de vidange doit rester accroché au support en plastique se trouvant à l'arrière, en haut.**

Raccordement électrique















- **Branchez votre lave-linge sur une prise de terre, correctement installée et reliée au réseau électrique conformément aux normes en vigueur.**

- Cette machine ne peut être branchée qu'en 220 - 240 V~ monophasé 50 Hz.
- Calibre du fusible : 16 ampères.
- **Avant de brancher votre appareil, assurez-vous que la tension électrique de votre domicile corresponde à celle indiquée sur la plaque signalétique de l'appareil. Vérifiez que les fusibles ainsi que l'installation électrique domestique sont en mesure de supporter la charge de l'appareil (voir la plaque signalétique de l'appareil).**
- N'utilisez pas de rallonge ou de multiprise avec cet appareil.
- La prise du cordon d'alimentation doit être facilement accessible après l'installation de l'appareil.
- **Si le câble d'alimentation de cet appareil est endommagé, il doit être remplacé par votre revendeur, son service après-vente ou une personne de qualification similaire afin d'éviter tout danger.**

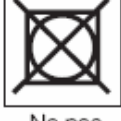
PREPARATION POUR LE LAVAGE

Triez le linge

- Triez le linge par type de textile, couleur, degré de saleté et température d'eau autorisée. Respectez toujours les conseils figurant sur les étiquettes des vêtements.

			
Température d'eau de lavage 60°	Lavez avec des programmes sensibles, courts.	Lavage à la main	Ne pas laver
			
Une eau de javel peut être utilisée	Ne pas utiliser d'eau de javel	Lavable à sec	Ne pas laver à sec
			
Adapté au sèche-linge	Ne pas sécher à l'aide d'un sèche-linge	Séchez horizontalement	Séchez sur un cintre
			
Accrochez sans essorage	Peut être repassé avec un fer chaud	Peut être repassé avec un fer tiède	Ne pas repasser

Préparer le linge pour le lavage

- Videz les poches et enlevez tous les corps étrangers comme les pièces, les stylos à bille et les trombones.
- Veillez à retirer avant chaque lavage les pièces de monnaie, épingles de sûreté, broches, vis, etc. Elles peuvent provoquer des dégâts importants, si elles sont laissées dans le linge.
- Rassemblez les petits articles comme les chaussettes, ceintures, etc. dans un filet de lavage ou une taie d'oreiller.
- Ne lavez les produits étiquetés « lavables en machine » ou « lavables à la main » qu'avec un programme adapté.
- Ne pas laver les couleurs et le blanc ensemble. Un coton tout neuf, noir et coloré peut produire beaucoup de teinture. Lavez-les séparément.
- Lavez les pantalons et les vêtements délicats à l'envers.



Capacité de charge appropriée

- **Ne surchargez pas l'appareil.**

- Veuillez respecter les charges maximum recommandées pour chaque programme (Cf. tableau des programmes).

Poids moyen du linge

Ces mesures sont données à titre indicatif.

Housse de couette	1500 g
Drap 1 place	400 à 500 g
Drap 2 places	800 g
Taie d'oreiller	200 g
Nappe	250 g
Peignoir de bain	1 200 g
Petite serviette éponge	300 g
Grande serviette éponge	700 g
Chemise homme	200 g
Chemisier femme	100 g
Chemise de nuit légère	150 g
Jean adulte	800 g à 1 kg
Pantalon jogging adulte	350 g
Pantalon toile adulte	500 g
Pantalon toile enfant	120 g
Lingerie délicate	50 g
Chaussette	20 g

Le hublot



La porte est verrouillée pendant le fonctionnement du programme. Son ouverture est possible à la fin du programme après quelques minutes d'attente.

- Ouvrez le hublot.
- Placez le linge déplié dans la machine.
- Poussez le hublot jusqu'au clic de verrouillage. Veillez à ce qu'aucun vêtement ne soit coincé dans la porte.

Laissez le hublot entrouvert lorsque l'appareil n'est pas utilisé. Cela dans le but de préserver le joint du hublot et d'éviter l'apparition de mauvaises odeurs.

Tiroir à produits

Le tiroir à produits comprend trois compartiments :

-  pour le pré-lavage
-  pour le lavage principal
- (III) siphon
-  pour l'adoucissant

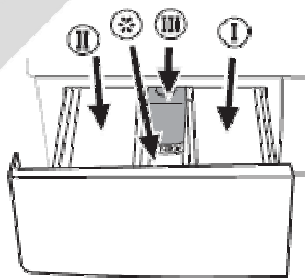

Ne jamais ouvrir le tiroir à produits pendant que le programme de lavage est en cours d'exécution !

Choix du type de détergent

- Le type de détergent à utiliser dépend du type et de la couleur du tissu.
- Utilisez des détergents différents pour les vêtements colorés et les vêtements blancs.
- Lavez les lainages avec un détergent spécial adapté.
- N'utiliser que des détergents fabriqués spécialement pour les lave-linge.

Dosage du détergent

- Le dosage du produit à utiliser dépend de la quantité du linge, du degré de saleté et de la dureté de l'eau.

- Ne pas utiliser des dosages dépassant les quantités recommandées sur l'emballage afin d'éviter les problèmes liés à un excès de mousse, à un mauvais rinçage, aux économies financières et à la protection de l'environnement.
- Utilisez de petites quantités de détergent, à doses adaptées, pour de petites quantités de linge ou pour du linge peu sale.

Assouplissant

- **Ne jamais excéder le repère de niveau « max » indiqué dans le compartiment.**
- Utilisez les proportions recommandées sur l'emballage. Un surdosage de produit assouplissant pourrait occasionner des traces indélébiles sur le linge.

UTILISATION

Allumer/éteindre l'appareil

- Avant de sélectionner le programme, allumez la machine en appuyant sur le bouton « Marche/ Arrêt ».
- Appuyez de nouveau sur le bouton « Marche/Arrêt » pour éteindre la machine.

Préparation

1. Ouvrez le robinet d'alimentation d'eau complètement. Vérifiez si les tuyaux sont bien serrés.
2. Introduisez le linge dans la machine.
3. Ajoutez le détergent et l'adoucisseur.

Lancement du programme

1. Appuyez sur le bouton « Marche/ Arrêt ».
2. Sélectionnez un programme et une température.
3. Si nécessaire, sélectionnez une fonction optionnelle (Prélavage, Rinçage Plus, Sans Essorage).
4. Fermez la porte de chargement.
5. Appuyez sur la touche « Départ/Pause/Annulation » pour lancer le programme. Le bouton « Départ/Pause/Annulation » s'allume pour indiquer que le programme a été lancé. La porte est verrouillée.

Sélection des programmes

Sélectionnez le programme adapté à partir des tableaux de programmes et des températures de lavage en fonction de type de linge, de la quantité, et du degré de saleté. Sélectionnez le programme désiré à l'aide du bouton de sélection des programmes.

Chacun de ces programmes active en un processus de lavage complet comprenant le lavage, le rinçage, et, le cas échéant, les cycles d'essorage.

90°C	Normalement sale, coton blanc et lin.
60°C	Vêtements synthétiques ou en coton, lin de couleur inaltérable, normalement sale et lin blanc légèrement sale.
40°C / 30°C / Froid	Vêtements mélangés comprenant les synthétiques, les lainages et le linge délicat.

Programmes principaux

Sélectionnez l'un des programmes suivants selon le type de textile :

- **Coton**

Vous pouvez laver vos vêtements résistants avec ce programme. Le lavage est réalisé avec des mouvements de brassage rapides pendant un cycle plus long. Il est adapté pour le linge en coton (draps, nappes, linge de toilette, etc.).

- **Synthétique**

Vous pouvez laver vos vêtements moins résistants avec ce programme. Ce programme est caractérisé par des mouvements de rotation plus lents et un cycle de lavage plus court comparé au programme « Coton ». Il est conseillé pour vos vêtements synthétiques (tels que chemises, chemisiers, vêtements mixtes synthétique/coton, etc.).

- **Laine**

Vous pouvez laver vos vêtements en laine pouvant passer en machine avec ce programme. Sélectionnez la température adaptée indiquée sur les étiquettes de vos vêtements. Il est conseillé d'utiliser des détergents adaptés aux vêtements en laine.

Programmes complémentaires

Des programmes complémentaires sont par ailleurs disponibles :

- **Délicat**

Vous pouvez laver vos vêtements délicats avec ce programme. Il comporte des mouvements de lavage plus lents et ne fait pas d'essorage intermédiaire à la différence du programme « Synthétique ». Il doit être utilisé pour les vêtements pour lesquels un lavage délicat est conseillé.

- **Super Délicat**

Vous pouvez laver vos vêtements en laine ou vos vêtements délicats portant les étiquettes « non lavable en machine » et pour lesquels un lavage à la main est conseillé. Cela permet de laver le linge avec des mouvements de brassage très lents, permettant de ne pas endommager vos vêtements.

- **Rapide**

Ce programme est utilisé pour laver rapidement (30 minutes) une petite quantité de vêtements en coton peu sale.

- **Intensif 40°**

Ce programme lave à 40°C pendant une période plus longue et donne les mêmes résultats que le programme « Coton 60°C », économisant ainsi de l'énergie. Il convient aux vêtements pour lesquels vous ne pouvez pas utiliser le programme « Coton 60°C ».

Programmes spéciaux

Pour les applications spécifiques, vous pouvez sélectionner l'un des programmes suivants :

- **Rinçage**

Ce programme est utilisé lorsque vous voulez effectuer un rinçage séparément.

- **Essorage Vidange**

Ce programme effectue un essorage une fois que l'eau a été vidée de la machine.

Tableau des programmes et consommation

Programmes	Température (°C)	Charge maximale (kg)	Durée du programme (min)	Consommation d'eau (l)	Consommation d'énergie (kWh)	Prélavage	Rinçage Plus	Sans Essorage	Lavage à froid
Coton	90	5	133	45	1.65	•	•	•	•
	60*	5	145	49	0.95	•	•	•	•
	40	5	142	49	0.69	•	•	•	•
	Froid	5	120	45	0.16	•	•	•	•
Intensif 40°	40	5	165	45	0.78			•	•
Synthétique	60	2.5	113	52	0.92	•	•	•	•
	40	2.5	125	52	0.56	•	•	•	•
	30	2.5	95	52	0.3	•	•	•	•
	Froid	2.5	90	52	0.15	•	•	•	•
Délicat	30	2	65	45	0.36		•	•	•
Laine	40	1.5	60	45	0.36		•	•	•
	Froid	1.5	50	45	0.02		•	•	•
Super Délicat	30	1	45	32	0.21			•	•
Rapide	30	2.5	30	43	0.17			•	•

• : Sélection possible

* : Programme du label énergétique (EN 60456)

La consommation d'eau et d'énergie, ainsi que la durée du programme peuvent varier par rapport au tableau ci-dessous selon les fluctuations de la pression, de la dureté et de la température de l'eau, de la température ambiante, du type et de la quantité de linge, de la sélection des fonctions optionnelles et des fluctuations de la tension d'alimentation électrique.

Fonctions optionnelles

- Sélectionnez les fonctions optionnelles (**Prélavage, Rinçage Plus, Sans Essorage**) avant de lancer le programme.
- Une fonction optionnelle qui n'est pas compatible avec le programme ne peut pas être sélectionnée. (Cf. tableau des programmes).

• Prélavage

Un prélavage n'est utile que si le linge est très sale. Sans prélavage, vous économisez de l'énergie, de l'eau, du détergent et du temps. Un prélavage sans détergent est conseillé pour les dentelles et les rideaux.

- **Rinçage Plus**

Vous pouvez augmenter le nombre de cycles de rinçage à l'aide de cette fonction. Ainsi, le risque d'irritation des peaux sensibles due aux résidus de produit de lavage sur les vêtements sera diminué.

- **Sans Essorage**

Vous pouvez utiliser ce programme si vous ne souhaitez pas essorer vos vêtements à la fin des programmes Coton, Synthétique, Laine ou Tissus délicats.

Modifier un programme en cours

Vous pouvez modifier un programme lorsque votre machine a déjà commencé le lavage. Vous devez annuler le programme en cours pour modifier le programme de lavage. Appuyez sur la touche « Départ/Pause/Annulation » et maintenez-la enfoncée pendant **3 secondes** pour « annuler » le programme et pouvoir sélectionner un autre programme.

Par exemple : pour sélectionner le programme « Coton 40° » au lieu du programme « Coton 60° » :

1. Appuyez sur la touche « Départ/Pause/Annulation » et maintenez-la enfoncée pendant 3 secondes.
2. Sélectionnez le programme « Coton 40° » en tournant le bouton sélecteur de programmes.
3. Appuyez sur le bouton « Départ/Pause/Annulation » pour lancer le nouveau programme.

Sélection ou annulation d'une fonction optionnelle en cours de programme

- Appuyez sur la touche « Départ/Pause/Annulation » pour mettre en pause le lave-linge.
- Les fonctions optionnelles peuvent être annulées ou sélectionnées conformément à l'étape à laquelle se trouve le programme.

Par exemple : si votre machine est en cycle de lavage principal, vous pouvez sélectionner la fonction optionnelle de rinçage supplémentaire mais, vous ne pouvez plus sélectionner de pré-lavage.

Ajout/retrait de linge en cours de programme

Vous pouvez ajouter du linge dans la machine en début de lavage.

Note : La machine tolère l'ajout de linge supplémentaire au cours d'une étape ultérieure uniquement si le niveau d'eau est suffisamment bas pour ouvrir la porte de chargement ou si la température dans la machine est basse.

Pour ajouter du linge après le démarrage du programme :

1. Appuyez sur la touche « Départ/Pause/Annulation ». Patientez jusqu'à ce que la porte puisse s'ouvrir.
2. Ouvrez la porte de chargement et insérez/retirez le linge souhaité.
3. Fermez la porte.
4. Appuyez sur la touche « Départ/Pause/Annulation » pour poursuivre le programme en cours.

Sécurité enfants (Verrouillage des touches)

Vous pouvez verrouiller les touches de votre lave-linge afin d'éviter tout changement accidentel de programme en cours.

Pour verrouiller les touches, appuyez simultanément et maintenez enfoncées les touches « Prélavage » et « Rinçage Plus » pendant **3 secondes**.

Pour désactiver la sécurité enfants, appuyez simultanément et maintenez enfoncées les touches « Prélavage » et « Rinçage Plus » pendant **3 secondes**.

Fin du programme

A la fin du programme, appuyez sur le bouton « Marche/Arrêt » pour éteindre la machine.

ENTRETIEN ET NETTOYAGE

Tiroir à produits et siphon

Il est recommandé de retirer régulièrement toute accumulation de résidus de détergent dans le tiroir à produits.

Pour cela, procédez comme suit :

1. Retirez le tiroir à produits en le tirant vers vous.
2. Pour retirer le siphon, appuyez sur le pointillé au-dessus du siphon puis, tirez-le vers vous.

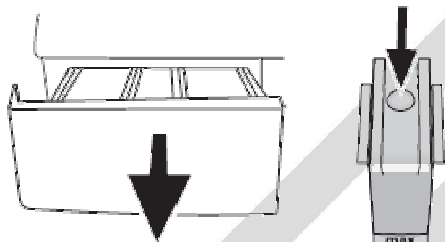

3. Lavez le tiroir à produits et le siphon à l'eau tiède.
4. Remplacez le tiroir dans son logement après nettoyage.

Note : N'oubliez pas de replacer le siphon à son emplacement d'origine. Un siphon mal remis en place ou sale empêche la prise d'assouplissant et la vidange totale du tiroir à la fin du lavage.

Filtre du tuyau d'arrivée d'eau

Un filtre se trouve à l'extrémité du tuyau d'arrivée d'eau. Ce filtre empêche les substances étrangères et la saleté qui se trouve dans l'eau de pénétrer dans la machine. Ce filtre doit être nettoyé régulièrement.

Pour cela :

- Fermez le robinet.
- Dévissez le tuyau d'arrivée d'eau.
- Extrayez le filtre de l'extrémité du tuyau d'arrivée d'eau ainsi que le joint et nettoyez-les soigneusement à l'eau du robinet. Si le filtre est très sale, vous pouvez le retirer à l'aide d'une pince. Nettoyez la surface du filtre avec une petite brosse.
- Remplacez soigneusement le filtre et le joint et resserrez soigneusement le tuyau à la main.

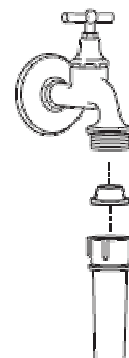

Évacuation de l'eau restante et nettoyage du filtre de la pompe de vidange

Votre appareil est équipé d'un système de filtration qui empêche les éléments solides comme les boutons, les pièces, et les fibres de tissu, d'obstruer l'hélice de la pompe de vidange au cours de l'évacuation de l'eau.

- Si votre machine n'évacue pas l'eau, il se peut que le filtre soit obstrué. L'eau doit être vidangée manuellement afin de nettoyer le filtre de la pompe.

Par ailleurs, vous pouvez être amené à devoir évacuer l'eau complètement dans les cas suivants :

- avant de transporter la machine (en cas de déménagement par exemple),
- en cas de risque de gel.

Pour évacuer l'eau :

Attention ! De l'eau à 90°C peut se trouver dans la machine. De ce fait, le filtre ne doit être nettoyé qu'après refroidissement de l'eau chaude qui se trouve à l'intérieur, afin d'éviter tout risque de brûlure.

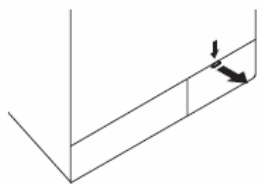

1. Ouvrez la trappe située en bas à droite de votre lave-linge.
2. Extrayez le tuyau de son logement.
3. Placez un bac de récupération sous le tuyau.
4. Évacuez l'eau vers le bac en retirant le bouchon à l'extrémité du tuyau.
5. Après avoir évacué toute l'eau, remplacez le bouchon à l'extrémité du tuyau puis, réinsérez le tuyau dans son logement initial.

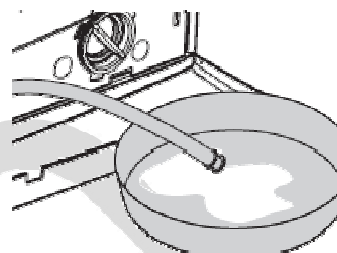

Retirez les peluches et autres objets (pièces, boutons, etc.) qui obstruent le filtre en dévissant ce dernier comme indiqué sur le schéma ci-contre.

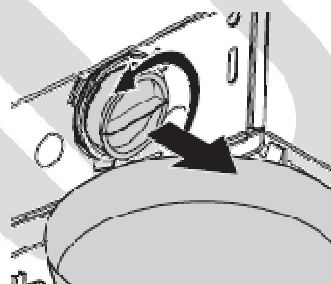

Nettoyage de la surface extérieure de l'appareil

- Pour nettoyer l'extérieur de l'appareil, utilisez une éponge imbibée d'eau tiède savonneuse.
- N'utilisez pas de produits détergents abrasifs ni de solvants.
- Séchez soigneusement à l'aide d'un chiffon doux.

GUIDE DE DEPANNAGE

Avant de contacter le service après-vente de votre magasin, nous vous invitons à vérifier les points suivants :

Problèmes	Causes possibles	Solutions
Impossible de lancer ou de sélectionner le programme.	La machine s'est peut-être mise en mode « Sécurité » suite à une anomalie temporaire.	Réinitialisez votre machine en appuyant sur la touche « Départ/Pause/Annulation » pendant 3 secondes.
Le lave-linge ne démarre pas.	La prise électrique n'est pas branchée dans la prise murale.	Vérifiez la prise.
	Le fusible a peut être sauté.	Vérifiez le fusible.
	Il y a peut-être une coupure de courant.	Vérifiez l'alimentation électrique.
	Vous n'avez pas appuyé sur la touche « Marche/Arrêt ».	Appuyez sur cette touche pour allumer l'appareil.
La machine vibre ou tremble.	Les pieds de la machine sont mal ajustés.	Mettre à niveau la machine en réglant correctement les pieds.
	Les vis de sécurité réservées au transport n'ont pas été enlevées.	Retirez les vis de sécurité réservées au transport.
	Il y a une petite quantité de linge dans la machine.	Ajoutez du linge dans la machine.
	La machine est surchargée ou les vêtements sont repartis de façon inégale.	Réduisez la quantité de linge dans la machine ou rétablissez manuellement la répartition du linge.
	La machine est en contact avec un autre appareil ou un objet quelconque.	Veillez à ce que rien ne touche la machine.
La machine ne se remplit pas d'eau.	Le robinet est fermé.	Ouvrez entièrement le robinet d'alimentation en eau.
	Le tuyau d'arrivée d'eau est plié.	Vérifiez le tuyau d'arrivée d'eau.
	Le filtre d'arrivée d'eau est obstrué.	Nettoyez le filtre d'arrivée d'eau.
	Le hublot est mal fermé ou un vêtement est coincé dans la porte.	Contrôlez et fermez bien la porte.
La machine ne vidange pas l'eau.	Le tuyau d'évacuation d'eau est obstrué.	Nettoyez ou dévissez le tuyau d'évacuation d'eau.
	Le filtre de la pompe de vidange est obstrué.	Nettoyez le filtre de la pompe.
Il y a de l'eau qui s'écoule au bas de la machine.	Problème possible avec le tuyau d'évacuation d'eau ou le filtre de la pompe de vidange.	Vérifiez que le joint du tuyau d'arrivée d'eau est solidement installé. Attachez fermement le tuyau d'évacuation d'eau au robinet. Veillez à ce que le filtre de la pompe soit bien verrouillé (absence de fuite au niveau du joint).
L'eau en train d'être chargée dans la machine est directement évacuée.	Mauvaise position du tuyau d'évacuation d'eau.	Raccordez le tuyau d'évacuation d'eau à la bonne hauteur, comme indiqué en page 7.

La porte est coincée.	Le niveau d'eau est au-dessus du niveau inférieur de la porte.	Exécutez le programme « Essorage Vidange ».
	La machine est en train de chauffer l'eau ou effectue un cycle d'essorage.	Attendez que le processus soit terminé.
	La porte ne s'ouvre que quelques minutes après l'arrêt du programme.	Attendez que le processus soit terminé.
Le temps de lavage dure plus que le temps prévu dans le manuel.	La pression d'eau est peut-être trop basse.	La machine attendra qu'il y ait suffisamment d'eau pour éviter de mauvais résultats de lavage dus à une insuffisance d'eau.
	La température d'entrée d'eau est basse.	Le cycle se prolonge pour chauffer l'eau lorsque l'eau est froide à l'arrivée. Par ailleurs, le temps de lavage peut être prolongé pour éviter de mauvais résultats de lavage.
	Le nombre de rinçage et/ ou la quantité d'eau de rinçage peut parfois augmenter.	En cas de détection de résidus de produit lessiviel, la quantité d'eau est augmentée pour obtenir un meilleur rinçage. Un cycle de rinçage supplémentaire est alors effectué.
Défaut d'essorage.	Il pourrait y avoir un déséquilibre de linge dans la machine. De ce fait, le programme s'est terminé sans essorage.	Aucun essorage n'est effectué lorsque le linge n'est pas réparti uniformément dans le tambour afin de prévenir tout dommage de la machine. Répartissez correctement le linge dans le tambour avant de procéder à un nouvel essorage.
	La machine n'essore pas si l'eau n'a pas été complètement évacuée.	Vérifiez le filtre. Vérifiez le tuyau d'évacuation d'eau.
Le rinçage ne se fait pas bien.	La quantité de détergent, la marque, et les conditions de conservation sont inappropriées.	Conservez les détergents dans un endroit frais et sec. Ne pas les conserver à des températures élevées.
	Le détergent pourrait avoir été introduit dans un mauvais compartiment.	Si le détergent est introduit dans le compartiment de pré-lavage alors que le cycle de pré-lavage n'est pas sélectionné, la machine peut prendre ce détergent au cours du rinçage ou de l'ajout d'adoucissant.
	Le filtre du tuyau d'arrivée d'eau est obstrué.	Vérifiez le filtre.
	Le tuyau d'évacuation d'eau est plié.	Vérifiez que le tuyau d'évacuation d'eau est positionné correctement.
	Des essorages intermédiaires ont été passés.	Aucun essorage n'est effectué lorsque le linge n'est pas réparti uniformément dans le tambour afin de prévenir tout dommage de la machine.

Excès de mousse.	Vous avez utilisé une quantité excessive de détergent.	Respectez les proportions recommandées sur l'emballage.
	Vous avez utilisé trop de détergent pour une petite quantité de linge légèrement sale.	Ajustez la quantité de détergent à la quantité de linge.
	Le type de tissu en train d'être lavé provoque un excès de mousse en raison de sa structure maillée (exemple articles en dentelles).	Utiliser de petites quantités de détergent pour des articles en dentelle.
	Le détergent pourrait avoir été introduit dans un mauvais compartiment.	Si le détergent est introduit dans le compartiment de prélavage alors que le cycle de prélavage n'est pas sélectionné, la machine peut prendre ce détergent au cours du rinçage ou de l'ajout d'adoucissant.

Si les informations indiquées dans ce tableau ne vous aident pas à résoudre votre problème spécifique, ne procédez pas vous-même au démontage et à la réparation de cet appareil. Confiez les réparations exclusivement à un personnel qualifié du service après-vente de votre magasin revendeur.