

# MARGHERITA

AC 128 L

ARISTON

d'installation et d'emploi

Mode

F

## Les secrets des tissus

*Des conseils pour mieux laver*

### ■ Classe A à 40°C

Le premier lavante-séchante qui lave parfaitement à 40°C

### ■ Cachemire Gold

Le premier lavante-séchante recommandé par "The Woolmark Company"

### ■ Rincage Parfait

Le premier lavante-séchante qui élimine tous les résidus de produit lessiviel

Margherita  
Lavante-séchante  
**sûr**

et facile à utiliser

 **ARISTON**

# Guide rapide Margherita

Découvrez ci-dessous les 12 sujets qui seront développés dans les pages de ce manuel. Lisez, apprenez, amusez-vous: vous découvrirez un tas de petits secrets pour laver mieux, avec moins d'efforts tout en augmentant la longévité de votre lavante-séchante. Et surtout, en toute sécurité.

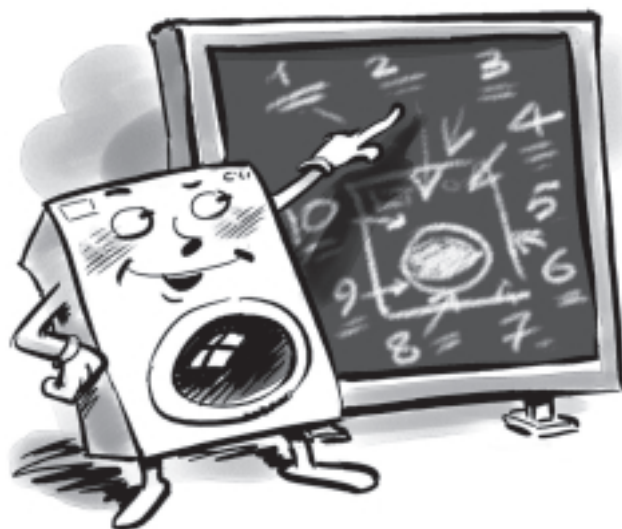

## 1. Installation et déménagement (page 11)

Pour un bon fonctionnement de Margherita, l'opération la plus importante après sa livraison ou après un déménagement, est sans aucun doute son installation. Vérifiez toujours:

1. si l'installation électrique est conforme;
2. si les tuyaux d'arrivée et de vidange de l'eau sont bien raccordés correctement. **Ne jamais utiliser des tuyaux usés;**
3. si le lavante-séchante est bien de niveau. C'est important: pour la longévité de votre lavante-séchante et pour la qualité de votre lavage.
4. que toutes les vis de fixation du tambour, situées à l'arrière du lavante-séchante, ont bien été enlevées.

## 2. Comment charger votre lavante-séchante et mettre en service Margherita (page 2)

Triez correctement votre linge: c'est une opération importante dont la réussite de votre lessive dépend entièrement. Apprenez tous les trucs et tous les secrets pour bien trier votre lessive: les couleurs, les textiles, la tendance à produire des peluches, voilà quels sont les critères les plus importants.

## 3. Guide pour comprendre les étiquettes (page 6)

Les symboles reportés sur les étiquettes des vêtements sont très faciles à comprendre et importants quant à la réussite du lavage. Ce guide vous aidera à vous y retrouver parmi les températures conseillées, les types de lavage et de repassage.

## 4. Conseils utiles pour ne pas vous tromper (page 7)

Autrefois, on suivait les bons conseils de grand-mère - et les matières synthétiques n'existaient pas: il était donc facile de laver. Aujourd'hui, Margherita vous donne de bons conseils et vous permet même de laver laine et cachemire aussi bien qu'une blanchisseuse.

## 5. Le tiroir à produits lessiviels (page 8)

Comment utiliser le tiroir à produits lessiviels et le bac à eau de Javel.

## 6. Bien maîtriser le bandeau de commandes (page 3)

Le bandeau de commandes de Margherita est très simple. Quelques commandes essentielles pour choisir les types de lavage, du plus énergique, pour laver une combinaison de mécanicien, jusqu'au plus délicat pour le cachemire. Apprenez à vous en servir, vous laverez mieux et prolongerez la durée de vie de votre lavante-séchante. C'est facile.

## 7. Guide des programmes Margherita (page 4)

Un tableau facile à consulter pour cerner d'un seul coup d'oeil tous les programmes, les températures, les produits lessiviels et additionnels. Utilisez le bon et vous obtiendrez de meilleurs résultats en économisant du temps, de l'eau et de l'électricité, jour après jour.

## 8. Comment s'y prendre pour sécher (page 5)

Quelques bons conseils pour obtenir un séchage optimal.

## 9. Soin et entretien (page 12)

Margherita est une amie: quelques petites attentions suffisent pour qu'elle vous rende la pareille en fidélité et dévotion. Chouchoutez-la, elle lavera pour vous pendant des années et des années.

## 10. Problèmes et solutions (pages 9 et 10)

Avant d'appeler un technicien, lisez ces pages: de nombreux problèmes peuvent trouver une solution immédiate. Si vous n'arrivez pas à les résoudre, appelez alors le numéro de votre SAV et en un rien de temps la panne sera réparée.

## 11. Caractéristiques techniques (page 10)

Vous y trouverez les caractéristiques techniques de votre lavante-séchante: sigle du modèle, spécifications électriques et hydrauliques, dimensions, capacité, vitesse d'essorage et conformité aux normes et aux directives italiennes et européennes.

## 12. Sécurité pour vous et vos enfants (page 13)

Vous y trouverez tous les conseils indispensables à votre sécurité et à celle de votre famille. C'est ce qu'il y a de plus important.

# Que placer dans votre lavante-séchante?

**M**MARGHERITA

Triez votre linge par type de tissu et couleur: vous obtiendrez de meilleurs résultats

**Quelques astuces pour mieux laver. Triez votre linge en tenant compte des textiles et des couleurs. Attention aux étiquettes, suivez leurs indications. Alternez les petites et les grandes pièces.**

## Avant de laver.

Triez votre linge selon le type de tissu et la résistance des couleurs: les tissus plus résistants doivent être séparés des délicats. Séparez les couleurs claires des couleurs foncées.

Videz toutes les poches (pièces de monnaie, papier, argent et petits objets) et contrôlez les boutons. Recousez tout de suite les boutons ballants, vous éviterez ainsi qu'ils ne se détachent en cours de lavage.

## Les étiquettes vous disent tout ce qu'il faut.

Lisez toujours les étiquettes: vous saurez tout sur vos vêtements et sur leurs meilleures conditions de lavage.

Page 6, nous vous dévoilerons tous les secrets qui se cachent derrière les symboles reportés sur les étiquettes des vêtements. Leurs indications sont précieuses, elles vous aideront à conserver la beauté de vos vêtements.

## Dispositif antibalourds.

Ce lavante-séchante est équipé d'un dispositif spécial à contrôle électronique pour bien équilibrer le chargement: avant l'essorage, ce dispositif veille à ce que le linge soit bien réparti à l'intérieur du tambour, compte tenu du type de linge et de sa disposition initiale.

Ainsi le lavante-séchante ne vibre pas et ne fait pas de bruit même à une vitesse maximum.

## Démarrage de Margherita

**Dès son installation, démarrez un cycle de lavage en sélectionnant le programme "☑" à 90 degrés.**

Une bonne mise en service de Margherita est primordiale tant pour la qualité du lavage que pour éviter des problèmes et augmenter sa longévité. Après avoir chargé le linge et dosé les produits lessiviels, contrôlez toujours si:

1. Le hublot est bien fermé.
2. La fiche est bien branchée dans la prise.
3. Le robinet de l'eau est ouvert.
4. Le bouton A est bien placé en face de l'un des symboles ● (Stop/Reset).

## Choisissez un programme

Choisissez ce programme en fonction du type de linge à laver. Pour opérer ce choix, consultez le tableau page 4. Tournez le bouton A pour amener le programme choisi en face du repère situé dans le haut de la fenêtre O, programmez la température à l'aide du bouton B, vérifiez que le bouton C est bien dans la position que vous désirez, sinon utilisez les touches F, G, H et I, puis appuyez sur le bouton marche/arrêt L (position marche).



Chouchoutez votre linge: placez vos pièces de lingerie, vos bas et vos vêtements délicats dans un sachet en toile pour les protéger

N'oubliez pas enfin de sélectionner, si vous le désirez, le "départ programmé" avant le cycle de lavage.

## Une fois le lavage terminé...

Le témoin M clignote d'abord rapidement pendant quelques minutes puis plus lentement. Eteignez alors Margherita en appuyant sur la touche On/Off L (position arrêt).

Vous pouvez alors ouvrir le hublot en toute sécurité. Après avoir sorti le linge, laissez le hublot ouvert ou entrouvert pour que l'humidité à l'intérieur puisse s'évaporer.

Fermez toujours le robinet de l'eau.

**N'oubliez pas qu'en cas de coupure de courant ou si vous éteignez le lavante-séchante, le programme sélectionné reste mémorisé.**

## Comment enlever les taches les plus courantes

**Encre et stylo à bille** Tamponnez avec du coton imbibé d'alcool méthylique ou d'alcool à 90°.

**Goudron** Tamponnez avec du beurre frais, passez de la térébenthine puis lavez immédiatement.

**Cire** Raclez puis repassez avec un fer bien chaud entre deux feuilles de papier buvard. Passez ensuite du coton imbibé d'essence de térébenthine ou d'alcool méthylique.

**Chewing-gum** Passez du solvant pour vernis à ongles puis un chiffon propre.

**Moisissure** Plongez le coton et le lin blanc dans une solution formée de 5 parties d'eau, une d'eau de javel et une cuillère à soupe de vinaigre, lavez aussitôt. Pour les autres tissus blancs, utilisez de l'eau oxygénée à 10 volumes puis lavez aussitôt.

**Rouge à lèvres** Tamponnez à l'éther les tissus de laine ou de coton. Pour la soie, utilisez du trichloréthylène.

**Vernis à ongles** Posez le tissu du côté de la tache contre une feuille de papier buvard, mouillez de solvant, en déplaçant le vêtement au fur et à mesure que la feuille se colore.

**Herbe** Tamponnez avec du coton imbibé d'alcool méthylique.

# C'est vous qui commandez

Choisir les bons programmes: c'est important et c'est facile.

**A**  
**Bouton programmes et départ différé**

Il sert à sélectionner le programme de lavage.

**Ne tournez ce bouton que dans le sens des aiguilles d'une montre.**

Pour sélectionner les programmes, amenez le symbole/numéro correspondant au programme désiré en face du repère situé sur la fenêtre **O**.

Appuyez alors sur la touche marche/arrêt **L** (position **marche**), la lampe-témoin **M** commence à clignoter. Au bout de 5", la sélection est acceptée, la lampe-témoin **M** cesse de clignoter (mais reste allumée) et le cycle de lavage débute.

Si vous désirez interrompre le lavage en cours ou en programmer un autre, sélectionnez l'un des symboles ● (Stop/Reset) et attendez 5" : quand l'annulation est acceptée, la lampe-témoin **M** clignote, vous pouvez alors éteindre votre machine.

Vous pouvez utiliser ce bouton pour différer le fonctionnement du lavante-séchante.

Sélectionnez une des 4 positions de départ différé, appuyez sur la touche marche/arrêt **L** (position **marche**) et attendez 5". La sélection est alors acceptée (la lampe-témoin **M** reste allumée) et vous pouvez sélectionner le programme souhaité.

*La lampe-témoin **M** clignote de façon spéciale (2" allumée et 4" éteinte) pour signaler que le départ différé a été programmé.*

*Au cours de cette phase, vous pouvez ouvrir le hublot et modifier le chargement du linge.*

Dès lors que le cycle de lavage est sélectionné et accepté par le lavante-séchante, tout déplacement du bouton est inopérant (sauf position ● Stop/Reset).

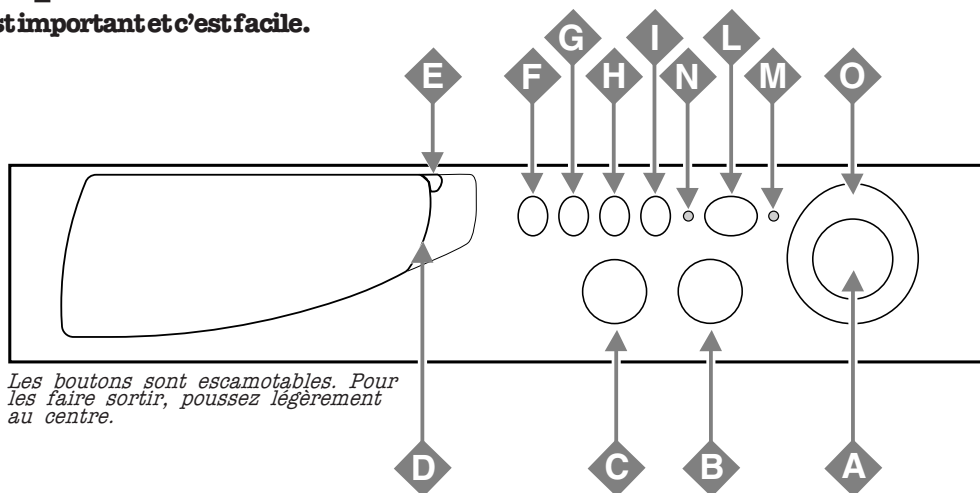

Les boutons sont escamotables. Pour les faire sortir, poussez légèrement au centre.

**B**  
**Bouton température**

Il sert à sélectionner la température de lavage indiquée dans le tableau des programmes (voir page 4). Il vous permet aussi de réduire la température conseillée pour le programme sélectionné, jusqu'au lavage à froid (✕).

**C**  
**Bouton de séchage**

Ce bouton permet de choisir le type de séchage désiré. Deux possibilités sont offertes:

**A** - En fonction du temps: De **40 à 150** minutes.

**B** - En fonction du niveau de séchage:

**Repassage** ☞ linge légèrement humide, facile à repasser.

**Armoire** ☞ linge sec à ranger.

**Extra sec** ☞ linge très sec, conseillé pour serviettes éponge et peignoirs.

Un cycle de refroidissement est prévu quand le séchage est terminé.

**D**  
**Tiroir à produits lessiviels**

- Il est à trois bacs:
1. Produit de pré-lavage;
  2. Produit de lavage;
  3. Assouplissants, parfums...

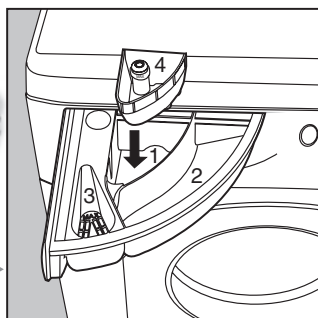

Le tiroir à produits lessiviels avec son bac à eau de javel supplémentaire est ici.

Le lavante-séchante est aussi équipé d'un bac supplémentaire 4 (fourni) pour l'eau de Javel, à insérer dans le compartiment **1**.

**E**  
**Légende programmes**

Vous y trouverez les descriptions des programmes de lavage et des fonctions correspondant aux touches. Pour l'ouvrir, tirez vers vous.

**F**  
**Repassage facile**

Grâce à cette fonction, votre linge ne sera pas froissé et donc beaucoup plus facile à repasser. Vous pouvez l'utiliser avec les programmes ☞, ☞ (Coton), ☞, ☞ (Mélangés) et ☞. Si vous appuyez sur cette touche en utilisant les programmes ☞, ☞, ☞ votre cycle de lavage s'arrêtera en face du symbole ▲, pour l'achever, appuyez à nouveau sur la touche **F**.

**Important:**  
- ne pas utiliser cette fonction quand le bouton **H** (anti-taches) est enfoncé.  
- si vous voulez aussi effectuer le séchage, ce bouton agit uniquement s'il est utilisé avec le niveau ☞ (Repassage).

**G**  
**Réduction de l'essorage**

Ce touche réduit la vitesse d'essorage de 1200 à 600 tours par minute des programmes pour tissus en coton et de 850 à 600 tours par minute des programmes pour tissus synthétiques.

**H**  
**Anti-taches (voir page 8)**

Grâce à cette commande Margherita effectue un lavage plus inten-

se qui optimise l'effet des additifs liquides permettant ainsi d'éliminer les taches les plus difficiles. Quand la touche anti-tache est activée, pas de pré-lavage possible (**I**).

**I**  
**Pré-lavage**

Cette touche permet d'effectuer un pré-lavage quel que soit le programme choisi, sauf programme laine et programmes spéciaux (voir page 4). Cette fonction exclut l'utilisation de la touche programme anti-taches (**H**).

**L**  
**On/Off**

Appuyez sur la touche **L** pour allumer votre lavante-séchante, relâchez-la pour l'éteindre. **L'arrêt de la machine n'annule pas le programme sélectionné.**

**M**  
**Témoin allumé - éteint / hublot verrouillé**

Le témoin **M** clignote lentement quand la machine est allumée et en attente d'être programmée ou en fin de programme pour permettre l'ouverture du hublot. Il clignote rapidement quand le hublot est verrouillé. Le témoin allumé "fixe" indique que le programme sélectionné est accepté.

**N**  
**Témoin séchage**

Le témoin allumé indique que le bouton **C** est positionné sur un type de séchage. La machine procède au séchage une fois le lavage terminé.

# Que laver, aujourd'hui?

## Des programmes pour toutes les saisons

Nature des tissus et degré de salissure	Bouton program.	Bouton températ.	Lessive lavage	Assoupl.	Touche anti-taches/Javel	Durée du cycle (minutes)	Description du cycle de lavage
<b>COTON</b>							
Blancs extrêmement sales (draps, nappes, etc.)		60-90°C	◆	◆	Dél./Trad.	145	Lavage à 60-90°C, rinçages, essorages intermédiaires et final
Blancs et couleurs résistantes très sales		40-60°C	◆	◆	Dél./Trad.	130	Lavage à 40-60°C, rinçages, essorages intermédiaires et final
Blancs et couleurs résistantes très sales		40°C	◆	◆		150	Lavage à 40°C, rinçages, essorages intermédiaires et final
Blancs peu sales et couleurs délicates (chemises, pulls, etc.)		40°C	◆	◆	Dél./Trad.	95	Lavage à 40°C, rinçages, essorages intermédiaires et final
Rinçages/Javel	<b>R</b>		◆	◆	Dél./Trad.		Rinçages, essorages intermédiaires et final
Essorage	<b>E</b>						Vidange et essorage final
Séchage tissus coton							
Stop/Reset	●						Interrompt/Annule le programme sélectionné
<b>SYNTHETIQUE</b>							
Synthétiques couleurs résistantes très sales (linge de bébé, etc.)		40-60°C	◆	◆	Délicate	100	Lavage à 40-60°C, rinçages, anti-froissement ou essorage délicat
Synthétiques couleurs délicates(linge en tout genre légèrement sale)		30-40°C	◆	◆	Délicate	70	Lavage à 30-40°C, rinçages, anti-froissement ou essorage délicat
Synthétiques couleurs délicates(linge en tout genre légèrement sale)		30°C	◆	◆		30	Lavage à 30°C, rinçages et essorage délicat
Rinçages/Javel	<b>R</b>		◆		Délicate		Rinçages, anti-froissement ou essorage délicat
Assouplissant				◆			Rinçages avec prélèvement de l'assouplissant, anti-froissement ou essorage délicat
Essorage	<b>E</b>						Vidange et essorage délicat
Séchage tissus synthétiques							
Stop/Reset	●						Interrompt/Annule le programme sélectionné
<b>LAINE</b>							
Lavage à la main		✱-40°C	◆	◆	Délicate	45	Lavage à ✱-40°C, rinçages et essorage délicat
Rinçages/Javel	<b>R</b>		◆		Délicate		Rinçages et essorage délicat
Essorage	<b>E</b>						Vidange et essorage délicat
Séchage tissus délicats							
Stop/Reset	●						Interrompt/Annule le programme sélectionné
<b>SOIE - VOILAGE</b>							
Vêtements et tissus particulièrement délicats (rideaux, soie, viscose, etc.)		✱-30°C	◆	◆		50	Lavage à ✱-30°C, rinçages, anti-froissement ou vidange
Rinçages	<b>R</b>		◆				Rinçages, anti-froissement ou vidange
Vidange	<b>V</b>						Vidange
Stop/Reset	●						Interrompt/Annule le programme sélectionné
<b>DÉPART DIFFÉRÉ</b>							
Retard de 9 - 6 - 3 - 1 heures							Diffère le départ de 9 - 6 - 3 - 1 heures
Stop/Reset	●						Interrompt/Annule le programme sélectionné

**Important: pour annuler le programme de lavage que vous venez de lancer, sélectionnez l'un des symboles ● (Stop/Reset) et attendez au moins 5".**

Les données reportées dans le tableau sont fournies à titre indicatif, elles peuvent varier selon la quantité et le type de linge, la température de l'eau d'alimentation et la température ambiante.

### Programmes Spéciaux

**Classe A à 40°C** Margherita vous offre un programme spécial vous permettant d'obtenir d'excellents résultats même à de basses températures. En choisissant le programme à **40°C**, vous obtiendrez les résultats que vous obtenez normalement à **60°C**, grâce aux performances de votre lave-linge et au prolongement de la durée de lavage.

**Lavage express** Margherita dispose d'un programme spécial permettant de laver des vêtements peu sales en un rien de temps. En choisissant le programme à **30°C**, vous pouvez laver ensemble des tissus différents (sauf laine et soie), avec une capacité maximum de **3 kg**. Ce programme permet de faire des économies de temps et d'électricité, parce qu'il ne dure que **30 minutes** environ. Nous vous conseillons d'utiliser des lessives liquides.

# Comment s'y prendre pour sécher

## Lavage et séchage

Consultez le tableau A ci-contre et suivez les indications de charge **MAX** pour effectuer le lavage et le séchage en **automatique**.

Suivez les instructions pour **lavage seulement** (voir page 2 -paragraphe "Démarrage de Margherita") et programmez à l'aide du bouton C le type de séchage désiré, appuyez ensuite sur la touche L (position **marche**).

Si la charge de linge à laver et à sécher dépasse exceptionnellement la charge maximum prévue (voir tableau A), suivez les instructions fournies pour **lavage seulement** (voir page 2 -paragraphe "Démarrage de Margherita").

Une fois le programme terminé, sortez le linge, séparez-le et replacez-en une partie dans le tambour.

Suivez à présent les instructions prévues pour procéder au **séchage seulement**.

Procédez de même pour le linge restant.

## Séchage seulement

Après avoir chargé le linge (4 kg max.) contrôlez que:  
- le hublot soit bien fermé;  
- la fiche soit bien branchée dans la prise;  
- le robinet de l'eau soit ouvert;  
- la touche L ne soit pas enfoncée (position **arrêt**).

### Choisissez le programme

Tournez le bouton A jusqu'à une position de séchage  en fonction du type de tissu, sélectionnez le type de séchage désiré à l'aide du bouton C et appuyez enfin sur la touche allumé-éteint L (position **marche**).



### Une fois le séchage terminé ...

Attendez que le témoin M clignote lentement, puis éteignez le lave-linge séchant en appuyant sur la touche allumé-éteint L (position **arrêt**) puis ouvrez le hublot. Après avoir sorti le linge, laissez le hublot ouvert ou entrouvert pour éviter la formation de mauvaises odeurs et fermez le robinet de l'eau.



## A.

Type de tissu	Type de charge	Charge max. (kg)	Temps de séchage (Min.)		
			Extra sec	Armoire	Repassage
Coton, lin	Linge de différentes dimensions	4	145	128	119
Coton	Serviettes éponge	4	145	128	119
Térial, coton	Draps, chemises	2,5	98	92	84
Acryliques	Pyjamas, chaussettes etc.	1	65	61	59
Nylon	Lingerie, etc.	1	65	61	59
Laine	Tricots, pull-overs, etc.	1	60	60	60

## SECHAGE LAINE

**Le séchage des tissus en laine ne doit être effectué** que si vous sélectionnez une durée de cycle (150-100-60-40 minutes). Si par erreur vous sélectionnez un des **trois niveaux** (Extra-sec , Armoire , Repassage ) la machine effectuera un séchage d'une durée correspondant au temps **MAX** prévu (150 minutes).

## IMPORTANT

Pendant le séchage, la machine procède à un essorage si vous avez programmé un des **programmes coton** et un des **niveaux de séchage** (Extra-sec , Armoire , Repassage ).

## ATTENTION





- Pendant le séchage, le hublot a tendance à chauffer.
- Ne mettez pas à sécher du linge lavé avec des solvants inflammables (trichloréthylène par ex.).
- Ne mettez pas à sécher du caoutchouc-mousse ou des élastomères du même genre.
- Vérifiez qu'au cours du séchage, le robinet de l'eau soit bien ouvert.
- Ce lavante-séchante séchant ne peut être utilisé que pour sécher du linge ayant été lavé à l'eau.

# Sachez lire les étiquettes

**Apprenez à lire ces symboles, vous laverez mieux, votre linge durera plus longtemps et votre lavante-séchante ne vous en servira que mieux.**

Partout en Europe, les étiquettes contiennent des messages sous forme de petits mais très importants symboles. Il est primordial d'apprendre à les comprendre pour mieux laver et traiter vos vêtements.

On compte cinq catégories de

sigles différents: lavage , Javel , repassage , nettoyage à sec  et enfin séchage .



Attention à ne pas vous tromper de température...

## Conseils Utiles

































Retournez les chemises, elles seront mieux lavées et dureront plus longtemps.

Videz bien les poches.

Lisez les étiquettes: leurs conseils sont précieux et utiles.

Dans le tambour, alternez grandes et petites pièces de linge.

**Lisez et mémorisez les symboles de ce tableau: vous apprendrez à mieux laver et traiter votre linge et à augmenter les performances de votre Margherita Ariston.**

 <b>Lavage</b>	 <b>Action</b>	 <b>Blanchissage</b>	 <b>Repassage</b>	 <b>Nettoyage à sec</b>	 <b>Séchage</b>
<i>Action forte</i>	<i>Action délicate</i>				<i>Temp. élevée</i> / <i>Températ. modérée</i>
 Lavage à 95° 		 On peut blanchir dans l'eau froide	 Repassage fort max 200°C	 Nettoyage à sec avec tous les solvants	 Sécher en machine 
 Lavage à 60° 		 Ne pas blanchir	 Repassage moyen max 150°C	 Nettoyage à sec avec perchloreure, benzine, alcool pur, R111 et R113	 Ne pas sécher en machine
 Lavage à 40° 			 Repassage max 110°C	 Nettoyage à sec avec benzine, alcool pur et R113	 Sécher à plat
 Lavage à 30° 			 Ne pas repasser	 Ne pas nettoyer à sec	 Sécher étendue une pièce pas essorée
Lavage délicat à la main 					 Sécher sur cintre
Ne pas laver dans l'eau 					

## Quelques conseils pour ne pas vous tromper

■ **Ne lavez jamais à la machine...** du linge non ourlé, effiloché ou déchiré. Si vous devez absolument le laver, enfermez-le dans un sac. Du linge aux couleurs vives avec du linge blanc.

■ **Attention au poids!**

Pour obtenir d'excellents résultats, ne dépassez jamais les poids indiqués, se référant à la capacité maximum de linge sec:

- Tissus résistants: maximum 5,5 kg
- Textiles synthétiques: maximum 2,5 kg
- Textiles délicats: maximum 2 kg
- Pure laine vierge: maximum 1 kg

■ **Mais combien pèsent-ils?**

- 1 drap 400-500 g
- 1 taie d'oreiller 150-200 g
- 1 nappe 400-500 g
- 1 peignoir 900-1.200 g
- 1 serviette éponge 150-250 g

■ **Les Tee-shirts couleur**, les imprimés et les chemises durent plus longtemps si vous les lavez à l'envers. Repassez toujours vos Tee-shirts et vos sweats imprimés sur l'envers.

■ **Alarme salopettes.**

Elles ont du succès ces combinaisons genre "salopette" mais leurs bretelles ont des crochets qui peuvent endommager le tambour ou les autres vêtements. Pourquoi ne

pas les enfiler dans la poche de la bavette et les fixer avec des épingles à nourrice pour supprimer tout danger!

■ **Vacances: débranchez la fiche.**

Quand vous partez en vacances, mieux vaut débrancher la fiche, fermer le robinet d'arrivée de l'eau et laisser le hublot entrouvert ou ouvert. Ainsi, le tambour et le joint resteront bien secs et vous éviterez la formation de mauvaises odeurs.

### CYCLE LAINE

Pour obtenir de meilleurs résultats, utilisez une lessive spéciale laine et ne lavez pas plus d'**un kilo** de linge à la fois.

## Comment laver presque tout

■ **Les rideaux.**

Ils ont tendance à beaucoup se froisser. Nous vous conseillons: de bien les plier et de les glisser dans une taie d'oreiller ou dans un sac genre filet. Lavez-les seuls de manière à ce que leur poids total ne dépasse pas une demi-charge. N'oubliez pas de sélectionner le programme spécial ◊ qui supprime automatiquement l'essorage.

■ **Doudounes et anorak.**

Les doudounes et les anoraks aussi peuvent être lavés à la machine s'ils sont en duvet d'oie ou de canard. Ce qui compte c'est de ne pas dépasser une charge de 2-3 kg maximum, de faire faire deux ou trois rinçages de suite et un essorage léger.

■ **Chaussures de tennis.**

Débarassez les chaussures de tennis de la boue et lavez-les avec les jeans et les vêtements plus résistants. Ne les lavez pas avec du linge blanc.

## EXCLUSIF

### Cachemire Gold: Délicat comme le lavage à la main

**Le premier lave-linge recommandé par "The Woolmark Company".**

Le programme de lavage Cachemire Gold est spécialement conçu pour laver à la machine vos vêtements en laine et en Cachemire les plus délicats et les plus précieux. Le cycle de lavage spécial laine des lave-linge Merloni Elettrodomestici a été testé et approuvé par Woolmark pour le lavage des vêtements

Woolmark dont l'étiquette recommande "laver à la main". Il s'agit du premier cycle de lavage douceur, effet manuel, approuvé par Woolmark. (M.00221) Ce résultat est obtenu grâce à la vitesse de rotation du tambour, 90 tours minute, même en phase de rinçage, qui évite le frottement des fibres.

Sélectionnez toujours le programme  pour tout votre linge portant le symbole d'une cuvette et d'une main. Prenez soin de vos vêtements en laine, préférez des lessives spéciales laine.





# Important pour mieux laver

## Le secret du tiroir à produits lessiviels

**Son premier secret, le plus facile, c'est qu'il faut le faire pivoter vers la gauche pour l'ouvrir.**

Versez les produits lessiviels et l'additif éventuel en ne dépassant pas les doses conseillées par le fabricant: celles-ci sont généralement indiquées sur les paquets. Les doses varient en fonction de la charge, de la dureté de l'eau et du degré de salissure. L'expérience aidant, vous apprendrez à doser les quantités presque automatiquement: ce sera votre secret.

Avant de verser la lessive pour le pré-lavage dans le compartiment 1 contrôlez qu'il n'y ait pas à l'intérieur le bac supplémentaire à eau de javel 4.

Quand vous versez l'assouplissant dans le bac 3, attention à ce qu'il ne déborde pas de la grille.

Lelavante-séchante prélève automatiquement l'assouplissant lors de chaque programme de lavage.

Versez la lessive liquide dans le bac 2 quelques instants avant de brancher votre machine.

N'oubliez pas que la lessive liquide est particulièrement indiquée pour des lavages à des températures allant jusqu'à 60 degrés et pour les programmes de lavage qui ne prévoient pas de pré-lavage, n'utilisez par conséquent pas la touche I.

Vous trouverez dans le commerce des lessives liquides ou en poudre avec boule doseuse à placer directement dans le tambour, leur mode d'emploi est indiqué sur le paquet.

N'utilisez jamais de lessive pour lavage à la main, leur excès de mousse risquerait d'endommager votre lavante-séchante.

Les lessives spéciales main et machine font bien sûr exception. Encore un petit secret: quand vous lavez à l'eau froide, réduisez la quantité de lessive car cette dernière s'y dissout moins bien que dans l'eau chaude et serait en partie gaspillée.

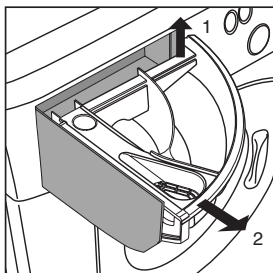

Le tiroir à produits lessiviels est amovible. Pour le laver, sortez-le en le soulevant et en le tirant vers vous (voir figure) et rincez-le à l'eau courante.

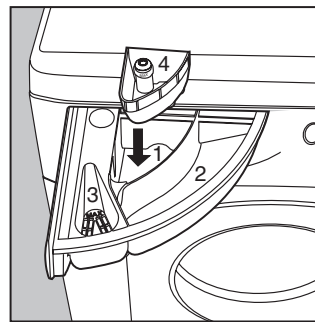

Bac 1:  
Lessive pré-lavage (en poudre)

Bac 2:  
Lessive lavage  
(en poudre ou liquide)

Bac 3:  
Additifs (assouplissants,  
parfums, etc.)

Bac 4:  
Javel et détachant délicat.

## Cycle blanchissage et touche anti-tache

Si vous voulez blanchir votre linge, placez le bac supplémentaire n°4 (fourni) dans le compartiment 1 du tiroir à produits lessiviels.

Lorsque vous versez l'eau de Javel, attention à ne pas dépasser le niveau "max" indiqué sur le pivot central (voir figure).

L'utilisation du bac supplémentaire à eau de Javel exclut la possibilité d'effectuer un pré-lavage. **N'utilisez de l'eau de javel que pour les tissus blancs résistants et des détachants délicats pour les couleurs, les synthétiques et la laine.**

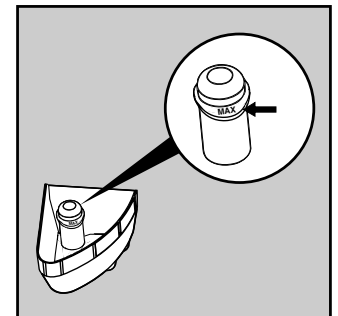

Supprimez-le pour le programme "Soie" et les "programmes spéciaux" (voir page 4).

Utilisez la touche anti-taches chaque fois que vous voulez blanchir. Si vous voulez le faire **séparément**, versez l'eau de Javel dans le bac supplémentaire 4, appuyez sur la touche **H** (anti-taches), allumez votre machine et sélectionnez l'un des symboles **R** selon le type de tissu.

Pour des opérations de blanchissage pendant un cycle de lavage normal, versez la lessive et les additifs dans les bacs correspondants, appuyez sur la touche **H** (anti-taches), sélectionnez le programme que vous désirez et allumez votre lavante-séchante.

## Des économies sur toute la ligne

**Guide pour un emploi économique et écologique des électroménagers**

### CHARGE MAXIMUM

La meilleure façon d'éviter des gaspillages d'électricité, d'eau, de lessive et de temps, c'est d'utiliser votre lave-linge au maximum de la charge conseillée. Mieux vaut une pleine charge que deux demies, vous pourrez ECONOMISER jusqu'à 50% d'électricité.

### UN PRELAVAGE EST-IL VRAIMENT NECESSAIRE?

Uniquement en cas de linge vraiment sale.

Programmer un lavage SANS pré-lavage pour du linge peu sale ou moyennement sale permet d'ECONOMISER sur la lessive, le temps, l'eau et de 5 à 15% d'électricité.

### UN LAVAGE A L'EAU CHAUDE EST-IL VRAIMENT NECESSAIRE?

Avant le lavage, traitez les taches avec un détacheur ou mettez à tremper le linge taché dans l'eau, vous pourrez sélectionner un programme de lavage à l'eau chaude à une température moins élevée.

Choisissez un programme de lavage à 60° pour ECONOMISER jusqu'à 50% d'électricité.

### AVANT DE SELECTIONNER UN PROGRAMME DE SECHAGE ...

Sélectionnez une vitesse d'essorage très élevée pour éliminer le surplus d'eau avant de lancer le programme de séchage. Vous ECONOMISEREZ du temps et de l'électricité.

# Avant de téléphoner, lisez ce qui suit

**Il peut arriver que le lavante-séchante ne fonctionne pas bien. Il s'agit très souvent de problèmes faciles à résoudre sans l'aide d'un technicien. Avant d'appeler le SAV, effectuez les contrôles suivants.**

## Le lavante-séchante ne démarre pas.

- **La fiche est-elle bien branchée dans la prise?** Elle pourrait avoir été déplacée en faisant le ménage.
- **Y a-t-il du courant?** Le disjoncteur pourrait s'être déclenché parce qu'il y a trop d'électroménagers branchés en même temps. Ou bien il peut y avoir une panne de courant dans votre quartier.
- **Le hublot est-il bien fermé?** Par sécurité, le lavante-

séchante ne fonctionne pas si le hublot est ouvert ou mal fermé.

- **La touche Marche-arrêt est-elle enfoncée?** Dans ce cas, un départ différé a été programmé.
- **Le bouton de départ différé, sur les modèles qui en prévoit un, est-il dans une position correcte?**
- **Le robinet de l'eau est-il ouvert?** Par sécurité, s'il n'y a pas d'arrivée d'eau, le lavage ne démarre pas.



## A FAIRE A NE PAS FAIRE

**Fermer le robinet après chaque lavage. Cela réduit l'usure de l'installation hydraulique du lavante-séchante et évite le danger de fuites quand il n'y a personne à la maison.**

**Laisser toujours le hublot entrebaillé. Pour éviter la formation de mauvaises odeurs.**

**Nettoyer l'extérieur avec soin. Pour nettoyer l'extérieur et les parties en caoutchouc, utilisez toujours un chiffon imbibé d'eau et de savon.**

**Laisser la fiche branchée pendant le nettoyage du lavante-séchante. Même pendant les travaux d'entretien, il faut toujours débrancher la fiche.**

**Utiliser des solvants et des produits abrasifs agressifs. Ne jamais utiliser de produits solvants ou abrasifs pour nettoyer l'extérieur et les parties en caoutchouc.**

**Négliger le tiroir à produits lessiviels. Il est amovible, pour le laver il suffit de le laisser un peu sous un jet d'eau courante.**

**Partir en vacances sans se soucier de lui. Avant de partir, il faut toujours contrôler si la fiche est bien débranchée et le robinet de l'eau fermé.**

## Mais l'eau, où donc est-elle passée?

C'est très simple: grâce à la nouvelle technologie Ariston, il en faut moins que la moitié, pour bien laver le double de linge! Voilà pourquoi vous ne voyez pas d'eau par le hublot: parce qu'il y en a peu, très peu, pour protéger l'environnement sans pour autant renoncer à une propreté éclatante. Et ce n'est pas tout: vous faites en plus des économies d'électricité.



## Le bouton des programmes tourne sans cesse?

- **Attendez quelques minutes pour que la pompe de vidange vide la cuve, éteignez Margherita, sélectionnez l'un des symboles stop/reset ●, puis rallumez. Si le bouton tourne toujours, c'est un signal de panne, appelez le SAV.**



## Il n'y a pas d'arrivée d'eau.

- **Le tuyau est-il bien raccordé au robinet?**
- **Panne d'eau? N'y a-t-il pas des travaux en cours dans votre immeuble ou dans la rue?**
- **La pression est-elle suffisante? La moto-pompe pourrait être en panne.**
- **Le filtre du robinet est-il propre? Si l'eau est très calcaire, ou suite à des travaux récents sur la canalisation d'eau, le filtre pourrait être bouché par des débris.**
- **Le tuyau en caoutchouc n'est-il pas plié? Le parcours du tuyau en caoutchouc qui amène l'eau au lavante-séchante doit être le plus rectiligne possible. Contrôlez s'il n'est pas écrasé ou plié.**



## Le lavante-séchante prend l'eau et vidange continuellement.

- **Le tuyau est placé trop bas? Il faut l'installer entre 60 et 100 cm de haut.**
- **L'embouchure du tuyau est plongée dans l'eau?**
- **L'évacuation murale a-t-elle un évent? Si après ces vérifications, le problème persiste, fermez le robinet de l'eau, éteignez la machine et appelez le SAV.**  
Si vous habitez en étage, il pourrait y avoir des phénomènes de siphonnement. Pour les résoudre, il faut monter une soupape spéciale.



## Votre lavante-séchante ne vidange pas et n'essore pas.

- **Est-ce que le programme choisi prévoit la vidange de l'eau?** Pour certains programmes de lavage il faut intervenir pour lancer la vidange.
- **Est-ce que la fonction "Repassage facile" - si elle est prévues - est activée?** Il faut là aussi intervenir pour actionner la vidange.
- **Est-ce que la pompe d'évacuation est bouchée?** Pour l'inspecter, fermez le robinet, débranchez la fiche et suivez les instructions fournies page 12 ou bien appelez le SAV.

Ne vous adressez jamais à des techniciens non agréés et exigez toujours l'emploi de pièces détachées originales.

- **Est-ce que le tuyau d'évacuation est plié?** Le parcours du tuyau doit être le plus rectiligne possible. Contrôlez s'il n'est pas écrasé ou plié.
- **Est-ce que la conduite de l'installation de vidange est bouchée?** S'il y a une rallonge, est-ce qu'elle est bien montée ou empêche-t-elle l'eau de passer?



## Votre lavante-séchante vibre beaucoup en phase d'essorage.

- **Est-ce que le groupe oscillant interne a bien été débloqué lors de l'installation?** La page qui suit est consacrée à l'installation.
- **Est-ce que la machine est bien de niveau?** Contrôlez régulièrement sa mise à niveau. A la longue, le lavante-séchante pourrait s'être légèrement déplacé. Agissez sur les pieds et contrôlez à l'aide d'un niveau.

- **Est-ce que la machine est coincée entre des meubles et le mur?** A moins que ce soit un modèle à encastrer, votre lavante-séchante a besoin d'osciller un peu pendant l'essorage. Prévoyez quelques cm de libres tout autour.



## Le lavante-séchante a des fuites.

- **Est-ce que la bague du tuyau d'arrivée de l'eau est bien vissée?** Fermez le robinet, débranchez la fiche et essayez de la serrer sans forcer.
- **Est-ce que le tiroir à produits lessiviels est engorgé?** Essayez de le sortir et de le laver à l'eau courante.
- **Est-ce que le tuyau de vidange n'est pas bien fixé?** Fermez le robinet, débranchez la fiche et essayez de mieux le fixer.



## Il y a un excès de mousse.

- **Est-ce que vous utilisez bien une lessive machine?** Vérifiez qu'il y ait bien l'inscription: "pour lavante-séchante" ou bien "main et machine".
- **Est-ce que la quantité est correcte?** Un excès de lessive produit plus de mousse mais ne lave pas mieux tout en produisant des incrustations à l'intérieur du lavante-séchante.

## Pas de séchage

- **Contrôlez que:** La fiche soit bien branchée dans la prise; qu'il n'y ait pas de coupure de courant; que le hublot soit bien fermé; que le départ différé (s'il y en a un de prévu) ne soit pas sélectionné; que le bouton des programmes A ne soit pas positionné sur ● (Stop/Reset); que le bouton du séchage C ne soit pas en position 0.

## Le lavante-séchante ne sèche pas correctement.

- **Contrôlez que:** l'extrémité du tuyau de chargement ne soit pas plongée dans l'eau; que la pompe de vidange ne soit pas bouchée; que les conseils concernant les charges maximum aient bien été respectés; que le robinet de l'eau soit bien ouvert.

## Caractéristiques techniques

<b>Modèle</b>	AC 128 L
<b>Dimensions</b>	largeur cm 59,5 hauteur cm 85 profondeur cm 53,5
<b>Capacité</b>	de 1 à 5,5 kg pour le lavage; de 1 à 4 kg pour le séchage
<b>Connexions électriques</b>	tension à 220/230 Volt 50 Hz puissance max. absorbée 1850 W
<b>Connexions hydrauliques</b>	pression maximum 1 MPa (10 bar) pression minimum 0,05 MPa (0,5 bar) capacité du tambour 46 litres
<b>Vitesse d'essorage</b>	jusqu' à 1200 tours par minute
<b>Programmes de contrôle suivant norme IEC 456</b>	<b>lavage:</b> effectué pour une charge de 5,0 kg; <b>séchage:</b> effectué avec une charge de 2,5 kg et le bouton <b>C</b> dans la position $\boxplus$ .
	Cet appareil est conforme aux Directives Communautaires suivantes: - 73/23/CEE du 19/02/73 (Basse Tension) et modifications successives - 89/336/CEE du 03/05/89 (Compatibilité électromagnétique) et modifications successives

Si malgré tous ces contrôles, votre lavante-séchante ne fonctionne pas et l'inconvénient persiste, appelez le SAV le plus proche de votre domicile en précisant:

- le type de panne
  - le sigle (Mod. ....)
  - le numéro de série (S/N ....)
- Vous trouverez tous ces renseignements sur la plaquette signalétique située sur le panneau arrière de votre lavante-séchante.

# MARGHERITA

## Installation et déménagement

# Quand Margherita arrive

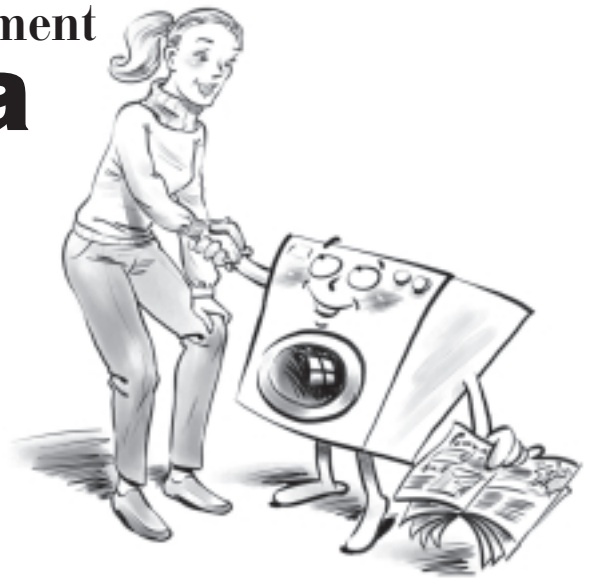

**Que votre lavante-séchante soit neuf ou que vous veniez juste de déménager, son bon fonctionnement dépend en grande partie de son installation.**

Après avoir déballé l'appareil, vérifiez s'il est en bon état. En cas de doute, faites appel à un professionnel du secteur. **Pour permettre son transport, l'intérieur du lavante-séchante a été bloqué à l'aide de quatre vis sur le panneau arrière de la machine.**

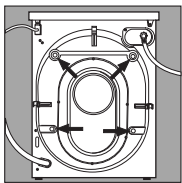

Avant de brancher votre lavante-séchante, **enlevez les vis**, le caoutchouc et la cale (conservez bien toutes ces pièces) et bouchez les trous à l'aide des cache-trous en plastique fournis avec l'appareil.

**Important:** fermez à l'aide du bouchon (fourni) les 3 trous où était montée la fiche et qui se trouvent sur le panneau arrière du lavante-séchante, en bas à droite.

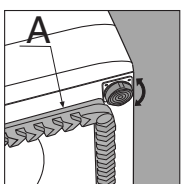

La pièce **A** ne doit pas être enlevée.

### Mise à niveau

Pour bien fonctionner, il est important que votre lavante-séchante soit bien posé à plat. Pour bien le niveler, il suffit d'agir sur ses pieds avant; son angle d'inclinaison, mesuré sur le plan de travail, ne doit

Conservez les vis de blocage et la cale. En cas de déménagement vous pourrez vous en resservir pour bloquer les pièces internes du lave-linge et le protéger ainsi contre les chocs pendant son transport.

pas dépasser 2°. Si vous avez de la moquette, attention à ce que la ventilation ne soit pas bouchée au niveau du socle.

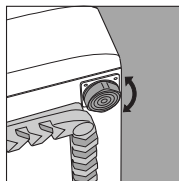

Les pieds avant sont réglables.

### Raccordement à la prise d'eau

La pression de l'eau doit être comprise entre les valeurs indiquées sur la plaquette fixée à l'arrière de l'appareil. Raccordez le tuyau d'arrivée à une prise d'eau froide à embout fileté 3/4 gaz ou 20x27 en interposant le joint en caoutchouc.

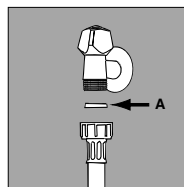

Le joint en caoutchouc.

Si les canalisations d'eau sont neuves ou inutilisées depuis longtemps, faites couler l'eau jusqu'à ce qu'elle soit limpide et sans impuretés. Raccordez le tuyau à la machine, au niveau de la prise d'eau prévue en haut, à droite.

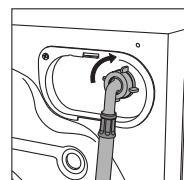

Prise d'eau en haut à droite.

### Raccordement du tuyau de vidange

Deux crochets (droit ou gauche) situés à l'arrière de la machine vous permettent de fixer le tuyau de vidange. Introduisez l'autre

extrémité dans un conduit ou bien accrochez-le à l'évier ou à la baignoire en évitant de l'écraser ou de trop le plier. Il faut absolument qu'il débouche entre 60 et 100 cm de haut. Si vous êtes obligés de fixer l'extrémité à moins de 60 cm au-dessus du sol, il faut que vous fixiez le tuyau au crochet prévu dans le haut du panneau arrière de la machine.

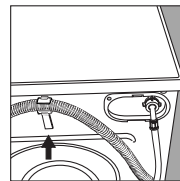

Le crochet à utiliser si le tuyau débouche à moins de 60 cm de haut.

Si le tuyau évacue dans la baignoire ou dans le lavabo, appliquez le support en plastique et attachez-le au robinet.

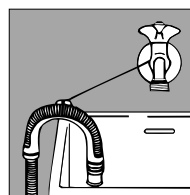

Le support pour évacuation dans une baignoire ou dans un lavabo.

Ne le laissez jamais tremper dans l'eau. L'utilisation de rallonges est absolument déconseillée. Si vous ne pouvez vraiment pas vous en passer, il faut qu'elle ait le même diamètre que le tuyau original et moins de 150 cm de long. En cas d'évacuation murale, faites vérifier son efficacité par un professionnel agréé. Si vous habitez en étage dans un immeuble, il peut y avoir des

phénomènes de siphonnement qui font que votre lavante-séchante prend et évacue l'eau continuellement.

Pour supprimer cet inconvénient, vous pouvez trouver dans le commerce des valves spéciales anti-siphonnement.

### Branchement électrique

Avant de brancher la machine à la prise de courant, contrôlez que:

- 1) la prise de courant est conforme aux normes et que sa charge électrique est bien apte à supporter la puissance maximum de la machine figurant sur la plaquette des caractéristiques;
- 2) la tension d'alimentation est bien comprise entre les valeurs figurant sur la plaquette des caractéristiques;
- 3) la prise est bien compatible avec la fiche de la machine. En cas d'incompatibilité, n'utilisez pas d'adaptateurs mais remplacez la prise ou la fiche;
- 4) votre installation électrique dispose bien d'une "mise à la terre".

**Attention!**  
Nous déclinons toute responsabilité en cas de non respect des normes énumérées ci-dessus.

Ne laissez pas les enfants jouer avec les sachets plastique, le polystyrène expansé, les clous et les autres éléments d'emballage, ils pourraient être dangereux.

Soins et Entretien facile

# Chouchoutez-le et il vous sera toujours fidèle

**Votre lavante-séchante est un vrai compagnon de vie et de travail. Le garder en forme, c'est important. Pour vous aussi.**

Margherita est un lavante-séchante conçu pour durer longtemps sans causer de problèmes. Quelques astuces vous permettront de le garder toujours en forme et d'augmenter sa longévité. En premier lieu, fermez toujours le robinet de l'eau après chaque lavage: la pression continue de l'eau peut provoquer l'usure de certains composants.

Vous éliminerez aussi tout danger de fuites en votre absence.

Si votre eau est trop dure, utilisez un produit anticalcaire (une eau dure laisse des traces blanchâtres autour des robinets ou bien au niveau des bondes, notamment dans la baignoire).

Si vous désirez avoir des renseignements plus précis à propos de l'eau de votre installation, adressez-vous au Service des eaux municipal ou bien à un plombier.

Il faut toujours vider les poches et enlever les objets durs, les broches ou les pin's par exemple. Lavez l'extérieur du lavante-séchante avec un chiffon, de l'eau tiède et du savon.

Lavez périodiquement le tiroir à produits lessiviels. Pour éviter que des incrustations ne se forment, placez-le sous un jet d'eau courante.

### N'ayez pas la main lourde.

Les lessives normales contiennent déjà des produits anticalcaires. Donc, n'ajoutez à votre lavage un produit spécifique que si votre eau est particulièrement dure, c'est à dire très riche en calcaire.

Il peut être utile, de temps en temps, d'effectuer un cycle de lavage avec une dose de produit anticalcaire, sans lessive et sans linge.

N'ayez pas la main lourde avec les produits lessiviels, l'excès de mousse pourrait causer de incrustations et abîmer les composants de votre machine.



Videz toujours les poches: les petits objets peuvent endommager votre amie Margherita.

## En cas de besoin, inspectez la pompe et le tuyau en caoutchouc.

**Margherita est équipée d'une pompe autonettoyante qui n'exige aucune opération de nettoyage et d'entretien. Il peut toutefois arriver que de menus objets tombent par mégarde dans la pompe: des pièces de monnaie, des barrettes, des boutons etc. Pour éviter qu'ils n'endommagent la machine, ils sont bloqués dans une préchambre accessible, située en bas de la pompe.**

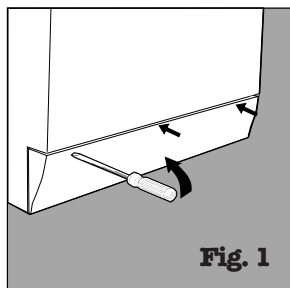

Fig. 1

Pour accéder à cette préchambre, il suffit de démonter le panneau situé en bas du lavante-séchante à l'aide d'un tournevis (figure 1); enlevez ensuite le couvercle en le faisant tourner dans le sens inverse des aiguilles d'une montre (figure 2) et inspectez soigneusement l'intérieur.

### Le tuyau en caoutchouc

Contrôlez le tuyau en caoutchouc au moins une fois par an. Remplacez-le dès que vous remarquez des craquèlements et des fissures qui pourraient entraîner des cassures.

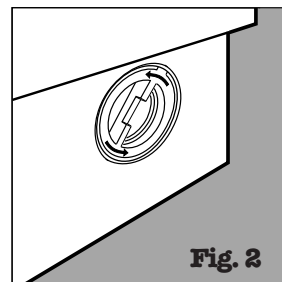

Fig. 2

**Attention:** contrôlez que le cycle de lavage est bien terminé et débranchez la fiche avant d'enlever le couvercle et avant toute opération d'entretien. Il est normal qu'un peu d'eau s'échappe quand vous enlevez le couvercle. Lorsque vous remontez le panneau extérieur, attention à bien enfilez les crochets du bas dans les fentes avant de le pousser contre la machine.

# Ce qui compte par dessus tout Votre sécurité et celle de vos enfants

**Margherita a été fabriquée selon les normes internationales de sécurité les plus sévères. Pour vous protéger ainsi que votre famille.**

Lisez attentivement ces conseils ainsi que toutes les informations contenues dans ce mode d'emploi: ils vous fourniront non seulement des renseignements utiles mais aussi des conseils importants sur la sécurité, l'utilisation et l'entretien.

1. **Margherita ne doit pas être installée dehors**, même à l'abri, car il est très dangereux de la laisser exposée à la pluie et aux orages.
2. **Elle ne doit être utilisée que par des adultes** et exclusivement pour laver du linge selon les instructions reportées dans ce mode d'emploi.
3. Deux outrotrois personnes sont nécessaires pour la déplacer en faisant très attention. Ne jamais la déplacer seul car **la machine est très lourde** ou utilisez un engin de manutention ("diable").

4. Avant d'introduire votre linge, **contrôlez si le tambour est bien vide.**
5. **Ne touchez jamais la machine pieds nus** ou bien les mains ou les pieds mouillés ou humides.
6. **N'utilisez ni rallonges ni prises multiples**, dangereuses surtout dans des

endroits humides. Le câble d'alimentation ne doit être ni plié ni écrasé.

7. **N'ouvrez pas le tiroir à produits lessiviels pendant le fonctionnement de la machine; n'utilisez jamais de**

**lessive pour lavage à la main** sa mousse abondante pourrait endommager les parties internes de la machine.

8. **Ne tirez jamais sur le câble** ni sur le lavante-séchante pour débrancher la fiche de la prise murale: c'est extrêmement dangereux..

9. En cours de fonctionnement, **ne touchez pas à l'eau évacuée**, elle peut atteindre des températures très élevées. **Pendant le lavage, le hublot a tendance à se réchauffer**; gardez vos enfants à bonne distance. **Ne forcez jamais pour ouvrir le hublot** vous risqueriez d'endommager le mécanisme de sécurité prévu pour prévenir les ouvertures accidentelles.

10. **En cas de panne, fermez avant tout le robinet de l'eau et débranchez la fiche de la prise murale**; n'essayez en aucun cas d'accéder aux mécanismes internes pour la réparer.

**J'exige un professionnel qualifié et agréé et des pièces de rechange originales garanties Ariston!**



## Comment changer le câble d'alimentation

**Le câble d'alimentation de Margherita est un câble spécial qui n'est disponible qu'auprès des SAV agréés.**

Pour le remplacer, procédez comme suit:

1. Contrôlez que Margherita est bien éteinte et que la fiche est bien débranchée.
2. Démontez le dessus en dévissant les deux vis **I** puis tirez-le vers vous [fig. 3].
3. Déconnectez les câbles du filtre antiparasite **F** [fig. 4] en repérant bien leur

emplacement (fil **Bleu=N**; fil **Marron=L**) en laissant en dernier le fil de terre  $\perp$ . **Remarque:** les lettres **L, N** et le symbole  $\perp$  sont reportés sur le filtre antiparasite.

4. Eloignez légèrement la partie supérieure du passe-fil du panneau arrière, tirez le câble d'alimentation vers le haut, sortez-le [fig. 5].

**Pour raccorder le nouveau câble, procédez en sens inverse.**

Pour remonter le dessus, posez-le sur le lavante-séchante [fig. 6] et faites-le glisser vers l'avant jusqu'à ce que ses crochets avant aillent se loger dans les fentes spécialement prévues sur le tableau de bord, puis revissez les vis.

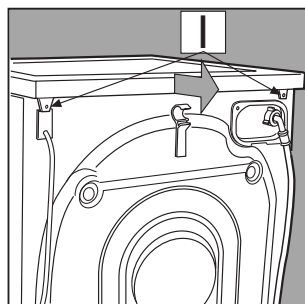

Fig. 3

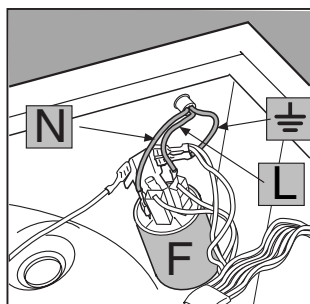

Fig. 4

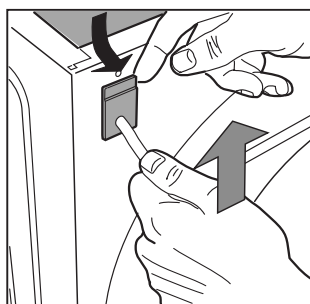

Fig. 5

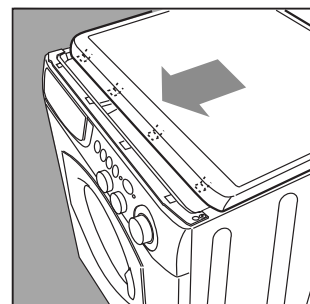

Fig. 6



**Merloni Elettrodomestici spa**

Via Aristide Merloni, 47 - 60044 Fabriano - tel. (0732) 6611 - Italy