

BRAUN

cruZer

FACE



Type 5734

www.braun.com

cruZer 4
face



Braun Infolines

Deutsch	6, 9
English	10, 13
Français	17, 20
Español	21, 25
Português	26, 29
Italiano	31, 34
Nederlands	35, 38
Dansk	39, 42
Norsk	43, 46
Svenska	47, 50
Suomi	51, 54
Türkçe	55
Ελληνικά	59, 63

(D)	(A)	00 800 27 28 64 63 00 800 BRAUNINFOLINE
(CH)		08 44 - 88 40 10
(GB)		0800 783 7010
(IRL)		1 800 509 448
(F)		0 800 944 802
(B)		0 800 14 592
(E)		901 11 61 84
(P)		808 20 00 33
(I)		(02) 6 67 86 23
(NL)		0 800-445 53 88
(DK)		70 15 00 13
(N)		22 63 00 93
(S)		020 - 21 33 21
(FIN)		020 377 877
(TR)		0 800 261 63 65
(HK)		852-25249377 (Audio Supplies Company Ltd.)

Braun GmbH
Frankfurter Straße 145
61476 Kronberg/Germany
www.braun.com

www.service.braun.com

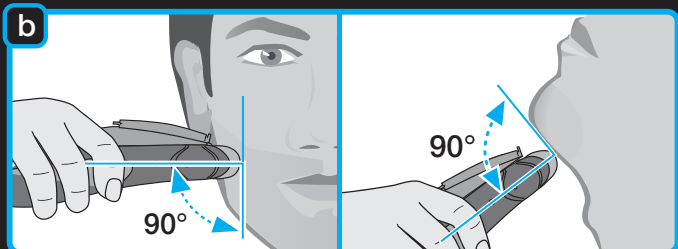
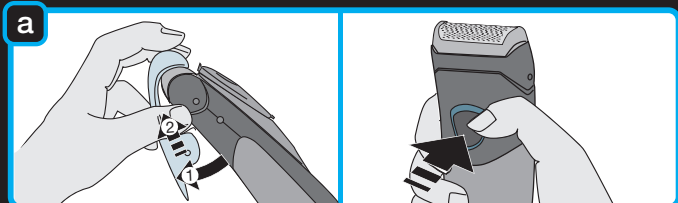
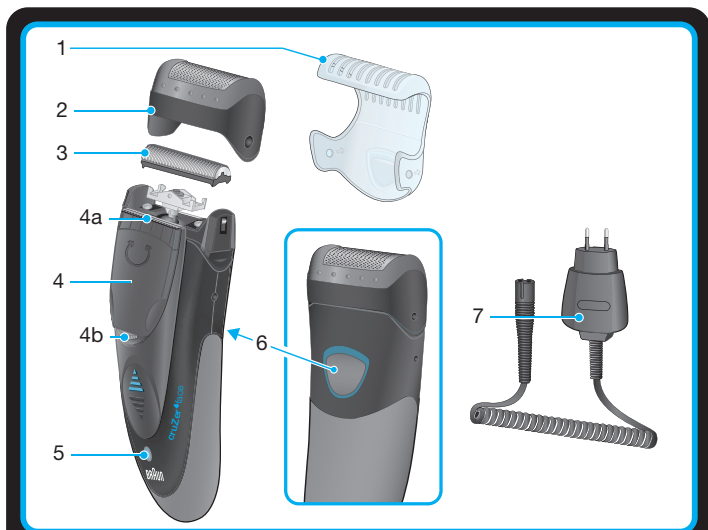

c

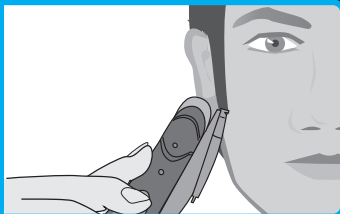
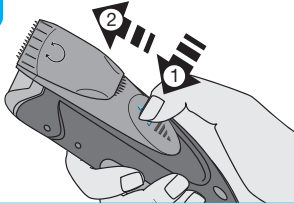

d

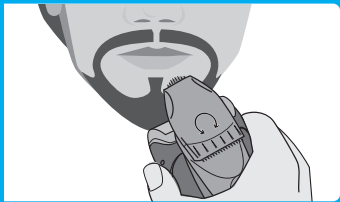
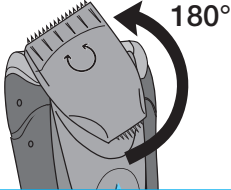

e

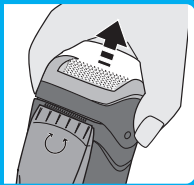
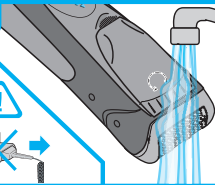

f



g

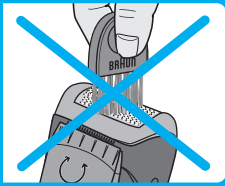
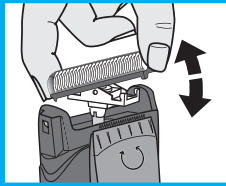
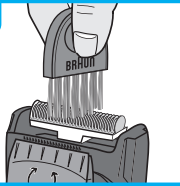

Deutsch

Unsere Produkte werden hergestellt, um höchste Ansprüche an Qualität, Funktionalität und Design zu erfüllen. Wir wünschen Ihnen mit Ihrem neuen Braun Rasierer viel Freude.

Vorsicht

Der Rasierer ist mit einem Spezialkabel mit integriertem Netzteil für Sicherheitskleinspannung ausgestattet. Es dürfen weder Teile ausgetauscht noch Veränderungen vorgenommen werden, da sonst Stromschlaggefahr besteht.

Kinder oder Personen mit eingeschränkten physischen, sensorischen oder geistigen Fähigkeiten dürfen dieses Gerät nicht benutzen, es sei denn, sie werden durch eine für ihre Sicherheit zuständige Person beaufsichtigt. Wir empfehlen außerdem, das Gerät außer Reichweite von Kindern aufzubewahren sowie sicherzustellen, dass Kinder nicht mit dem Gerät spielen.

Aus hygienischen Gründen möchten wir Sie bitten, dieses Gerät nicht mit anderen Personen zu teilen.

Bei der Anwendung in anderen Körperregionen achten Sie bitte darauf, dass die Haut immer gestrafft ist.

Öfläschchen

Außer Reichweite von Kindern aufbewahren. Nicht verschlucken. Restentleert entsorgen.

Beschreibung

- 1 Schutzkappe
- 2 Scherfolie
- 3 Klingenblock
- 4 Drehbarer Trimmer (Langhaarschneider)
- 4a Breiter Trimmer (28 mm)
- 4b Schmaler Trimmer (14 mm)
- 5 Ladekontroll-Leuchte
- 6 Ein-/Ausschalter
- 7 Spezialkabel

Aufladen des Rasierers

Die ideale Umgebungstemperatur für das Laden liegt zwischen 15 °C und 35 °C. Setzen Sie den Rasierer nicht längere Zeit Temperaturen über 50 °C aus.

- Den ausgeschalteten Rasierer mit dem Spezialkabel ans Netz anschließen.
- Bei der Erstladung oder wenn der Rasierer einige Monate nicht benutzt wurde, den Rasierer mindestens 4 Stunden laden.
- Die Ladekontroll-Leuchte zeigt an, dass das Gerät geladen wird. Sind die Akkus voll geladen, erlischt die grüne Leuchte. Späteres, gelegentliches Aufleuchten bedeutet, dass der Rasierer zur Erhaltung seiner Vollladung nachgeladen wird. Dies kann auch kurzfristig beim Laden nach vollständiger Entladung der Fall sein.
- Voll geladen kann der Rasierer je nach Bartstärke ca. 30 Minuten kabellos betrieben werden.
- Verwenden Sie den Rasierer kabellos, bis die Akkus leer sind. Danach wieder voll aufladen. Nachfolgende Ladevorgänge dauern ca. 1 Stunde.
- Die maximale Akku-Kapazität wird erst nach mehreren Lade-/Entladevorgängen erreicht.
- Ein Schnell-Ladevorgang von fünf Minuten reicht für eine Rasur.

Rasieren

Zunächst die Schutzkappe (1) abnehmen. Rasierer mit dem Ein-/Ausschalter (6) einschalten. Der bewegliche Scherfolienrahmen passt sich automatisch der Gesichtsform an und sorgt für eine gründliche und sanfte Rasur.

Tipps für eine optimale Rasur:

- Rasieren Sie sich immer, bevor Sie Ihr Gesicht waschen.
- Rasierer stets im rechten Winkel (90°) zur Haut halten (b).
- Haut straffen und gegen die Haarwuchsrichtung rasieren.
- Wenn Sie sich einige Tage nicht rasiert haben, können Sie auch den breiten Trimmer (4a) verwenden, um längere Haare zunächst vorzukürzen und dann mit der Scherfolie gründlich auszurazieren.
- Um 100% der Rasierleistung zu erhalten, ersetzen Sie Scherfolie und Klingensblock spätestens alle 18 Monate oder sobald diese Verschleißerscheinungen zeigen.

Stylen

Gebrauch des drehbaren Trimmers (4)

Der breite Trimmer (4a) eignet sich sowohl für großflächiges Trimmen als auch für das Formen und Stylen von Koteletten, Oberlippen- und Teilbärten (c). Er verfügt auf einer Seite über Sicherheitsrippen und auf der anderen Seite über eine Gleitfläche, die für mehr Hautschonung und leichteres Gleiten über die Haut sorgen. Drücken Sie die blaue Pfeilspitze, um den

drehbaren Trimmer (4) herauszufahren. Halten Sie die Haut gestrafft, während Sie den Trimmer gegen die Haarwuchsrichtung führen.
Der schmale Trimmer (4b) eignet sich hervorragend zum präzisen Konturen-schneiden und zum Stylen von Linien und Kanten. Für die Anwendung des schmalen Trimmers muss der Styler um 180° gedreht werden (d).
Häufiger Einsatz des drehbaren Trimmers kann die Akku-Kapazität herabsetzen.

Reinigung



Der Scherkopf ist geeignet zur Reinigung unter fließendem Wasser.
Achtung: Der Rasierer ist vom Anschlusskabel zu trennen, bevor der Scherkopf mit Wasser gereinigt wird.

Durch regelmäßiges Reinigen erhalten Sie eine optimale Rasierleistung. So können Sie den Rasierkopf nach jeder Rasur einfach und schnell unter fließendem Wasser reinigen:

- Rasierer einschalten (kabellos) und den Rasierkopf unter heißes, fließendes Wasser halten (e). Gelegentlich Flüssigseife (ohne Scheuermittel) verwenden. Den Schaum gut abspülen und den Rasierer noch einige Sekunden laufen lassen.
- Dann den Rasierer ausschalten, Scherfolie und Klingenblock abnehmen und trocknen lassen.
- Wenn Sie den Rasierer regelmäßig mit Wasser reinigen, sollten Sie wöchentlich etwas Leichtmaschinenöl auf der Scherfolie und den Trimmern (4a, 4b) verteilen (f).

Alternativ können Sie den Rasierer mit der mitgelieferten Bürste reinigen (g):

- Rasierer ausschalten und die Scherfolie abnehmen.
- Mit der Bürste den Klingenblock und den inneren Teil des Rasierkopfes reinigen. Die Scherfolie darf nicht mit der Bürste gereinigt werden.

So halten Sie Ihren Rasierer in Bestform

Scherteile-Wechsel

Um 100% der Rasierleistung zu erhalten, wechseln Sie Scherfolie und Klingenblock spätestens alle 18 Monate oder sobald sie Verschleißerscheinungen zeigen. Für eine gründlichere Rasur mit weniger Hautreizung sollten Sie beide Teile gleichzeitig auswechseln. (Scherfolie und Klingenblock: 10B)

Akku-Pflege

Um die maximale Kapazität der Akkus zu erhalten, sollte der Rasierer ca. alle sechs Monate durch Gebrauch vollständig entladen werden. Danach den Rasierer wieder voll aufladen.

Umweltschutz

Dieses Gerät enthält Akkus. Im Sinne des Umweltschutzes darf dieses Gerät am Ende seiner Lebensdauer nicht mit dem Hausmüll entsorgt werden. Die Entsorgung kann über den Braun Kundendienst oder lokal verfügbare Rückgabe- und Sammelsysteme erfolgen.



Änderungen vorbehalten.

Elektrische Angaben siehe Bedruckung auf dem Spezialkabel.

Garantie

Als Hersteller übernehmen wir für dieses Gerät – nach Wahl des Käufers zusätzlich zu den gesetzlichen Gewährleistungsansprüchen gegen den Verkäufer – eine Garantie von 2 Jahren ab Kaufdatum. Innerhalb dieser Garantiezeit beseitigen wir nach unserer Wahl durch Reparatur oder Austausch des Gerätes unentgeltlich alle Mängel, die auf Material- oder Herstellungsfehlern beruhen. Die Garantie kann in allen Ländern in Anspruch genommen werden, in denen dieses Braun Gerät von uns autorisiert verkauft wird.

Von der Garantie sind ausgenommen: Schäden durch unsachgemäßen Gebrauch (Knickstellen an der Scherfolie, Bruch), normaler Verschleiß (z.B. Scherfolie oder Klingenblock) sowie Mängel, die den Wert oder die Gebrauchstauglichkeit des Gerätes nur unerheblich beeinflussen. Bei Eingriffen durch nicht von uns autorisierte Braun Kundendienstpartner sowie bei Verwendung anderer als Original Braun Ersatzteile erlischt die Garantie.

Im Garantiefall senden Sie das Gerät mit Kaufbeleg bitte an einen autorisierten Braun Kundendienstpartner. Die Anschrift finden Sie unter www.service.braun.com oder können Sie kostenlos unter 00800/27 28 64 63 erfragen.

English

Our products are designed to meet the highest standards of quality, functionality and design. We hope you entirely enjoy your new Braun shaver.

Warning

Your shaver is provided with a special cord set with an integrated Safety Extra Low Voltage power supply. Do not exchange or manipulate any part of it. Otherwise there is risk of electric shock.

This appliance is not intended for use by children or persons with reduced physical, sensory or mental capabilities, unless they are given supervision by a person responsible for their safety. In general, we recommend that you keep the appliance out of reach of children. Children should be supervised to ensure that they do not play with the appliance.

For usage in other body areas, please make sure that the skin is stretched. For hygienic reasons, do not share this appliance with other persons.

Oil bottle

Keep out of reach of children. Do not swallow. Dispose of properly when empty.

Description

- 1 Protective cap
- 2 Shaver foil
- 3 Cutter block
- 4 Twistable trimmer
- 4a Wide trimmer (28 mm)
- 4b Narrow trimmer (14 mm)
- 5 Charging light
- 6 On/off switch
- 7 Special cord set

Charging

The best environmental temperature for charging is between 15 °C and 35 °C. Do not expose the shaver to temperatures higher than 50 °C for extended periods of time.

- Using the special cord set, connect the shaver to an electrical outlet with the motor switched off.
- When charging for the first time or when the shaver is not used for a few months, leave the shaver to charge continuously for 4 hours.
- The charging light (5) shows that the appliance is being charged. When the battery is fully charged, the charging light turns off. Intermittent blinking after a while indicates that the battery maintains its full capacity. This can

also happen short term when charging after the battery was completely discharged.

- A full charge provides 30 minutes of cordless shaving time depending on your beard growth.
- Once the shaver is completely charged, discharge the shaver through normal use. Then recharge to full capacity. Subsequent charges will take about 1 hour.
- Maximum battery capacity will only be reached after several charging/ discharging cycles.
- 5-minute quick charge is sufficient for a shave.

Shaving

First, remove the protective cap (1). Activate the on/off switch (6). The floating foil frame automatically adapts to your skin surface for a close, smooth shave.

For best results:

- Always shave before washing your face.
- At all times, hold the shaver at right angles (90°) to the skin (b).
- Stretch the skin and shave against the direction of beard growth.
- For pre-shaving after a few days of not having shaved, use the wide trimmer (4a) to pre-cut long hairs. For a close, smooth shave, finish with the foil.
- To maintain 100% shaving performance, replace your foil and cutter block at least every 18 months or when worn.

Style

Using the twistable trimmer

The wide trimmer (4a) evenly cuts and trims large areas (c). It is ideal for shaping sideburns, moustaches and partial short beards. The wide trimmer is provided with safety ribs and a gliding strip for less irritation and easy gliding. Press the blue stripes to push up the twistable trimmer (4). While stretching the skin, guide the wide trimmer against the direction of hair growth.

The narrow trimmer (4b) precisely defines lines and edges (d), being ideal for precise contouring.

To use the narrow trimmer, push up the twistable trimmer and turn it 180°. Frequent use of the twistable trimmer will reduce the battery capacity.

Cleaning



The shaver head is suitable for cleaning under running tap water.

Warning: Detach the shaver from the power supply before cleaning the shaver head in water.

Regular cleaning ensures better shaving performance. Rinsing the shaving head after each shave under running water is an easy and fast way to keep it clean:

- Switch the shaver on (cordless) and rinse the shaving head under hot running water (e). You may use liquid soap without abrasive substances. Rinse off all foam and let the shaver run for a few more seconds.
- Next, switch off the shaver, remove the shaver foil and the cutter block. Then leave the disassembled shaving parts to dry.
- If you regularly clean the shaver under water, then once a week apply a drop of light machine oil onto the trimmers (4a, 4b) and shaver foil (f).

Alternatively, you may clean the shaver using the brush provided (g):

- Switch off the shaver. Remove the shaver foil.
- Using the brush, clean the cutter block and the inner area of the shaver head. However, do not clean the shaver foil with the brush as this may damage the foil.

Keeping your shaver in top shape

Replacing the shaving parts

To maintain 100% shaving performance, replace your foil and cutter block at least every 18 months or when worn. Change both parts at the same time for a closer shave with less skin irritation. (Shaver foil and cutter block: 10B)

Preserving the batteries

In order to maintain the optimum capacity of the rechargeable batteries, the shaver has to be fully discharged (by shaving) every 6 months approximately. Then recharge the shaver to full capacity.

Environmental notice

This product contains rechargeable batteries. In the interest of protecting the environment, please do not dispose of the product in the household waste at the end of its useful life. Disposal can take place at a Braun Service Centre or at appropriate collection points provided in your country.



Subject to change without notice.

For electric specifications, see printing on the special cord set.

Guarantee

We grant a 2 year guarantee on the product commencing on the date of purchase. Within the guarantee period we will eliminate any defects in the appliance resulting from faults in materials or workmanship, free of charge either by repairing or replacing the complete appliance at our discretion. This guarantee extends to every country where this appliance is supplied by Braun or its appointed distributor.

This guarantee does not cover: damage due to improper use, normal wear or use as well as defects that have a negligible effect on the value or operation of the appliance.

The guarantee becomes void if repairs are undertaken by unauthorised persons and if original Braun parts are not used.

To obtain service within the guarantee period, hand in or send the complete appliance with your sales receipt to an authorised Braun Customer Service Centre (address information available online at www.service.braun.com).

For UK only:

This guarantee in no way affects your rights under statutory law.

For Australia only:

Warranty

We grant a 24 Month Replacement Warranty on this appliance commencing on the date of purchase.

This warranty applies in all States and Territories of Australia and in New Zealand and is in addition to any mandatory statutory obligations imposed on Procter & Gamble Australia Pty. Ltd., its distributors and its manufacturer. This express warranty does not purport to exclude, restrict or modify any such mandatory statutory obligations.

This warranty only covers defects in the appliance resulting from faults in workmanship or materials. Therefore, if your appliance becomes faulty as a result of faults in workmanship or materials, it will be exchanged by your retailer, on presentation of proof of purchase.

This warranty only applies to domestic or household use of this appliance and the warranty will only apply if the correct operating instructions included with this product have been followed. The warranty on any appliance replaced under this warranty ends on the expiry of the warranty period that applied to the original appliance.

This warranty does not cover:

- A. Damage arising from improper use or operation on incorrect voltages.
- B. Breakages to shaver foils, glass jars, etc.
- C. Normal wear due to moving parts.
- D. Repairs undertaken by unauthorised service personnel or use of non genuine parts.
- E. Appliances that are outside the warranty period or are not faulty.

This appliance is not intended for use by young children or infirm persons without supervision. Young children should be supervised to ensure that they do not play with the appliance.

If the appliance is powered by a cord extension set or electrical portable outlet device these should be positioned so they are not subject to splashing or ingress of moisture.

To the extent permitted by the laws of the Commonwealth of Australia and New Zealand and applicable laws of a State or Territory of Australia, and subject to the second paragraph of this warranty above, this warranty is given in exchange for any other rights you may have against Procter & Gamble Australia Pty. Ltd. or its distributors or manufacturer, whether at law, in tort (including negligence), in equity or under statute.

Please retain proof of purchase of this appliance. If you have any questions in relation to this warranty, please call our Consumer Service line (see below for numbers).

Repairs and service

If you are sending your appliance for repair, please pack the appliance adequately and send it to your nearest Service Agent. For service or replacement parts refer to the authorised Service Agents listed overleaf. Local Service Agents may change from time to time – in that event please contact the Consumer Service free call number below for updated local service agent details.

Australian Consumer Service (free call): 1 800 641 820

New Zealand Consumer Service (free call): 0 800 108 909



N2820

Australian & New Zealand Service Agents

VICTORIA & TASMANIA

Statewide Services Pty Ltd
trading as J A Appliances
17-19 Hossack Avenue
Coburg North, VIC 3058
Tel. (03) 8371 9100
Fax. (03) 9355 8644
Email: jaappliances@
statewideservices.com.au

QUEENSLAND

Walters Import trading as
Brisbane Appliance Service Centre
449 Beaudesert Road
Moorooka
QLD 4105
Tel. (07) 3277 0360
Fax. (07) 3274 2909
Email: basc@waltersimport.com.au

WESTERN AUSTRALIA

Mark 1 Appliances
Unit 1, 46 Abernethy Road
Belmont, WA 6104
Tel. (08) 9475 0911
Fax. (08) 9475 0922
Email: mark1app@iinet.net.au

NEW SOUTH WALES & ACT

Faulder Appliance Services Pty Ltd
Shop 4, 9 Evans Road,
Rooty Hill, NSW 2766
Tel. (02) 9625 3064
Fax. (02) 9625 3037
Email: fas16@bigpond.com

SOUTH AUSTRALIA & NT

Adelaide Service Centre
Shop B2,
Parkholme Shopping Centre
319 Oaklands Road, Parkholme
Adelaide, SA 5043
Tel. (08) 8357 5800
Fax. (08) 8357 5833
Email: ascpkh@adam.com.au

NEW ZEALAND

Key Service Ltd
7D Echelon Place
East Tamaki
Manukau City
Auckland
New Zealand
(PO Box 38569, Howick, Auckland, New Zealand)
Tel. (09) 916 0960
Fax. (09) 916 0970
Email: key-service-ltd@xtra.co.nz

Français

Nos produits sont conçus pour satisfaire aux plus hautes exigences en matière de qualité, fonctionnalité et design. Nous espérons que vous serez pleinement satisfait de votre nouveau rasoir Braun.

Attention

Votre rasoir est fourni avec un adaptateur basse tension.

Par conséquent, vous ne devez modifier ou manipuler aucun de ses composants afin d'éviter tout risque d'électrocution.

Cet appareil n'est pas destiné à des enfants ou à des personnes aux capacités mentales, sensorielles et physiques réduites à moins qu'elles ne soient sous la surveillance d'un adulte responsable de leur sécurité.

Il convient de surveiller les enfants pour s'assurer qu'ils ne jouent pas avec l'appareil. Conserver hors de portée des enfants.

Pour une utilisation sur des autres parties du corps, assurez-vous que votre peau soit tendue. Pour des raisons d'hygiène, ne pas partager ce produit avec d'autre personne.

Bouteille d'huile

Conserver hors de la portée des enfants. Ne pas avaler. Eliminer comme il convient après usage.

Description

- 1 Capot de protection
- 2 Grille de rasage
- 3 Bloc-couteaux
- 4 Tondeuse rotative
- 4a Tondeuse large (28 mm)
- 4b Tondeuse étroite (14 mm)
- 5 Témoin lumineux de charge
- 6 Interrupteur marche/arrêt
- 7 Cordon d'alimentation

Mise en charge du rasoir

La température environnante idéale pour la mise en charge doit être comprise entre 15 °C et 35 °C.

Ne pas exposer le rasoir à une température supérieure à 50 °C pendant trop longtemps.

- A l'aide du cordon d'alimentation, branchez le rasoir arrêté à une prise de courant.

- Lors de la première mise en charge, ou si le rasoir n'a pas été utilisé pendant plusieurs mois, laissez l'appareil se charger de façon ininterrompue pendant 4 heures.
- Le témoin lumineux de charge (5) s'allume, indiquant que le rasoir est en train de se charger. Lorsque la batterie est complètement rechargée, le témoin de charge s'éteint. Au bout d'un certain moment le témoin de charge se rallume et clignote de temps en temps pour vérifier que la batterie est complètement chargée. Le voyant peut également clignoter rapidement pour indiquer que la batterie est entièrement déchargée.
- Une pleine charge procure environ 30 mn de rasage sans fil. Cette durée varie toutefois selon votre type de barbe.
- Une fois le rasoir complètement rechargé, utilisez-le sans fil jusqu'à ce qu'il soit complètement déchargé. Puis rechargez-le à nouveau complètement. Les mises en charge suivantes prendront environ 1 heure.
- La capacité maximum de la batterie ne sera atteinte qu'après plusieurs cycles de charge/décharge.
- Recharge rapide en 5 minutes valable pour un rasage.

Rasage

Tout d'abord, retirez le capot de protection (1). Appuyez sur l'interrupteur marche/arrêt (6). La grille flexible s'adapte automatiquement à votre peau pour un rasage précis et en douceur.

Les astuces pour un rasage parfait:

- Nous vous recommandons de vous raser avant de vous laver le visage car la peau a tendance à légèrement gonfler lorsqu'elle est humide.
- Tenez le rasoir perpendiculairement (90°) à la peau (b).
- Tendez votre peau et rasez-vous dans le sens contraire de la pousse du poil.
- Pour un pré-rasage après quelques jours sans rasage, nous vous conseillons d'utiliser la tondeuse large (4a) pour pré-couper les poils les plus longs. Pour un rasage de plus près et plus en douceur, terminez avec la grille.
- Pour conserver 100% de la performance de votre rasoir, remplacez la grille et le bloc-couteaux tous les 18 mois.

Style

Utilisation de la tondeuse rotative

La tondeuse large (4a) permet d'égaliser et de tailler les poils sur les zones les plus larges (c). Elle est idéale pour tailler les pattes, les moustaches et

les barbes courtes. La tondeuse large est fournie avec un accessoire anticoupure et une bande glissante pour réduire l'irritation et garantir une glisse optimale. Appuyez sur les bandes bleues pour faire coulisser la tondeuse rotative (4) vers le haut. Tout en tendant la peau, guidez la tondeuse large en sens contraire de la pousse des poils.

La tondeuse étroite (4b) permet de définir de façon précise les lignes et les contours (d) ce qui la rend idéale pour délimiter les contours de la barbe. Pour utiliser la tondeuse étroite, faites coulisser la tondeuse rotative et tournez-la de 180°.

L'utilisation fréquente de la tondeuse réduit l'autonomie de la batterie.

Nettoyage



La tête du rasoir peut être lavée sous l'eau chaude courante.

Attention : débranchez toujours le rasoir de la prise électrique secteur avant de nettoyer la tête sous l'eau.

Un nettoyage régulier assure de meilleures performances de rasage. Après chaque utilisation, rincez la tête de rasage à l'eau – c'est un moyen rapide et efficace pour la garder propre :

- Mettez en marche le rasoir (sans le fil) et rincez la tête du rasoir sous l'eau chaude (e). Vous pouvez utiliser un savon liquide non abrasif. Rincez la mousse et laissez le rasoir en marche pendant quelques instants.
- Puis, arrêtez le rasoir, retirez la grille du rasoir et le bloc couteau. Laissez sécher séparément les différents éléments.
- Si vous nettoyez régulièrement votre rasoir à l'eau, appliquez une goutte d'huile une fois par semaine sur les tondeuses (4a, 4b) et sur la grille du rasoir (f).

Vous pouvez également nettoyer le rasoir à sec en utilisant la brosse fournie (g) :

- Eteignez le rasoir. Retirez la grille.
- A l'aide de la brosse, nettoyez le bloc couteau et la partie intérieure de la tête du rasoir. Cependant, ne nettoyez pas la grille de rasage avec la brosse, cela risquerait de l'endommager.

Entretien du rasoir

Remplacement des pièces de rasage

Pour conserver 100% de la performance de votre rasoir, remplacez la grille et le bloc-couteaux tous les 18 mois. Changez les 2 pièces en même temps

pour vous assurer d'un rasage de plus près avec moins d'irritations.
(Références Grille et bloc-couteau : 10B)

Entretien de la batterie

Afin de conserver la capacité maximum de la batterie rechargeable, le rasoir doit être complètement déchargé (en se rasant) environ tous les 6 mois. Puis rechargez le rasoir à sa pleine capacité.

Respect de l'environnement

Ce produit contient des batteries rechargeables. Afin de protéger l'environnement, ne jetez jamais l'appareil dans les ordures ménagères à la fin de sa durée de vie. Remettez-le à votre centre service agréé Braun ou déposez-le dans des sites de récupération appropriés conformément aux réglementations locales ou nationales en vigueur.



Sujet à toute modification sans préavis.

Voir les spécifications électriques mentionnées sur l'adaptateur basse tension.

Garantie

Nous accordons une garantie de 2 ans sur ce produit, à partir de la date d'achat.

Pendant la durée de la garantie, Braun prendra gratuitement à sa charge la réparation des vices de fabrication ou de matière en se réservant le droit de décider si certaines pièces doivent être réparées ou si l'appareil lui-même doit être échangé.

Cette garantie s'étend à tous les pays où cet appareil est commercialisé par Braun ou son distributeur exclusif.

Cette garantie ne couvre pas : les dommages occasionnés par une utilisation inadéquate, l'usure normale (par exemple, grille et bloc-couteaux) ainsi que les défauts d'usures qui ont un effet négligeable sur la valeur ou l'utilisation

de l'appareil. Cette garantie devient caduque si des réparations ont été effectuées par des personnes non agréées par Braun et si des pièces de rechange ne provenant pas de Braun ont été utilisées.

Pour toute réclamation intervenant pendant la période de garantie, retournez ou rapportez l'appareil ainsi que l'attestation de garantie à votre revendeur ou à un Centre Service Agréé Braun.

Se référez à www.service.braun.com ou appelez 0 800 944 802 pour connaître le Centre Service Agréé Braun le plus proche de chez vous.

Clause spéciale pour la France

Outre la garantie contractuelle exposée ci-dessus, nos clients bénéficient de la garantie légale des vices cachés prévue aux articles 1641 et suivants du Code civil.

Español

Nuestros productos han sido diseñados para cumplir los más altos estándares de calidad, funcionalidad y diseño. Esperamos que tu nueva afeitadora Braun sea de tu entera satisfacción.

Precaución

Esta afeitadora incluye un cable de conexión a la red eléctrica. No cambies o manipules ninguna de sus partes, de otro modo podrías correr el riesgo de recibir una descarga eléctrica.

Este aparato no es para uso de niños ni personas con minusvalías físicas, sensorias o mentales, salvo que se utilicen bajo la supervisión de una persona responsable de su seguridad. En general, recomendamos mantener este aparato fuera del alcance de los niños. Los niños deben ser supervisados para asegurarse de que no juegan con el aparato.

Si lo utilizas en otras partes del cuerpo, por favor, asegúrate de estirarte la piel. Por razones higiénicas, procura no compartir este aparato con otras personas.

Botella de aceite

Mantener fuera del alcance de los niños. No ingerir. Tirar adecuadamente a la basura una vez vacío.

Descripción

- 1 Capuchón protector
- 2 Lámina
- 3 Bloque de cuchillas
- 4 Perfilador rotatorio
- 4a Perfilador ancho (28 mm)
- 4b Perfilador estrecho (14 mm)
- 5 Piloto indicador de carga
- 6 Botón de encendido/apagado
- 7 Cable de conexión a la red eléctrica

Carga

La temperatura ambiente adecuada para efectuar la carga es de 15 °C a 35 °C. No expongas la afeitadora a temperaturas superiores a 50 °C durante largos periodos de tiempo.

- Conecta la afeitadora a la red eléctrica con el cable de conexión a la red eléctrica pero con el aparato apagado.

- Cuando cargues la batería por primera vez o si no has usado la afeitadora durante varios meses, deja la batería cargando durante 4 horas ininterumpidas.
- El piloto de carga (5) indica que la batería se está cargando. Cuando la batería está completamente cargada, el piloto de carga se apaga. La luz parpadea para indicar que la batería está al máximo de su capacidad. También puede ocurrir durante la carga si la afeitadora estaba sin batería.
- La batería completa proporciona aproximadamente una autonomía de 30 minutos, aunque esto dependerá del tipo de barba de cada persona.
- Una vez que la afeitadora se haya cargado completamente, utilízala normalmente hasta descargar la batería completamente.
- Entonces, vuelve a cargarla hasta su capacidad máxima. Las posteriores recargas tardarán aproximadamente una hora.
- 5 minutos de carga, suficientes para un afeitado.

Afeitado

Primero, retira el capuchón protector (1). Enciende la afeitadora presionando el botón de encendido/apagado (6). La lámina flotante se adapta automáticamente al contorno de tu piel para un afeitado apurado.

Consejos para un apurado perfecto:

- Recomendamos afeitarte antes de lavarte la cara.
- Mantén la afeitadora siempre en ángulo de 90° con la piel (b).
- Estira la piel y desliza la afeitadora en la dirección contraria al crecimiento del pelo.
- Para el preafeitado después de varios días sin afeitarte, utiliza el perfilador ancho (4a) para recortar el vello largo. Para un afeitado suave y apurado, termina con la lámina.
- Para mantener el apurado al 100%, sustituye el bloque cuchillas y la lámina cada 18 meses o cuando éstas se hayan desgastado por el uso.

Perfila

Cómo utilizar el perfilador rotatorio

El perfilador ancho (4a) corta y recorta uniformemente zonas de pelo amplias (c). Es perfecto para dar forma a patillas, bigote y barbas cortas parciales. El perfilador ancho está provisto de tensores de seguridad y una banda deslizante que reducen la irritación y facilitan el deslizamiento. Empuja las bandas azules para sacar el perfilador rotatorio (4). Con la piel estirada, guía el perfilador ancho en dirección contraria al crecimiento del pelo.

El perfilador estrecho (4b) define con precisión líneas y contornos (d), y es ideal para un perfilado preciso.

Para utilizar el perfilador estrecho, presiona hacia arriba el perfilador rotatorio y gíralo 180°.

El uso frecuente del perfilador rotatorio reduce la autonomía de la batería.

Limpieza



El cabezal de la afeitadora eléctrica es apto para su limpieza bajo agua corriente del grifo.

Advertencia: Retire la afeitadora eléctrica de la corriente eléctrica antes de limpiar con agua el cabezal de la afeitadora eléctrica.

La limpieza periódica garantiza un mejor afeitado. Limpiar el cabezal de la afeitadora bajo el grifo después de cada afeitado es una manera fácil y rápida de limpiarlo.

- Enciende la afeitadora (sin el cable) y limpia el cabezal bajo el grifo con agua caliente (e). Puedes usar un jabón líquido que no contenga sustancias abrasivas. Aclara el jabón y deja la afeitadora en funcionamiento durante unos segundos más.
- A continuación, apaga la afeitadora, retira la lámina y el bloque de cuchillas, y deja las piezas desmontadas hasta que se sequen.
- Si limpias periódicamente la afeitadora bajo el agua, aplica una vez a la semana una gota de lubricante en los perfiladores (4a, 4b) y la lámina (f).

También puedes limpiar la afeitadora con el cepillo incluido (g):

- Apaga la afeitadora y extrae la lámina.
- Con el cepillo, limpia el bloque de cuchillas y la parte interior del cabezal. No limpies la lámina con el cepillo porque podría dañarse.

Mantenga su afeitadora en óptimo estado

Cambio de lámina y bloque de cuchillas

Para asegurar un rendimiento del 100% de tu afeitadora, conviene sustituir la lámina y el bloque de cuchillas cada 18 meses, o cuando se encuentren gastados. Sustituye las dos piezas al mismo tiempo para asegurar un apurado óptimo con la menor irritación de la piel.

(Recambio de lámina y bloque de cuchillas: 10B)

Mantenimiento de la batería

Para optimizar la vida útil de la batería, la afeitadora debe descargarse completamente, al menos una vez cada 6 meses (con un uso normal), y cárgala al máximo de su capacidad.

Información medioambiental

Este producto contiene baterías recargables. Para preservar el medio ambiente, no tire este producto a la basura al final de su vida útil. Para reemplazarla puede acudir a un Centro de Asistencia Técnica Braun o a los puntos de recogida habilitados por los ayuntamientos.



Sujeto a modificaciones sin previo aviso.

Vea las especificaciones eléctricas impresas en el cable especial de conexión.

Garantía

Braun concede a este producto 2 años de garantía a partir de la fecha de compra.

Dentro del periodo de garantía, subsanaremos, sin cargo alguno, cualquier defecto del aparato imputable tanto a los materiales como a la fabricación, ya sea reparando, sustituyendo piezas, o facilitando un aparato nuevo según nuestro criterio.

La garantía no ampara averías por uso indebido, funcionamiento a distinto voltaje del indicado, conexión a un enchufe inadecuado, rotura, desgaste normal (p.ej. la lámina o bloque de cuchillas) por el uso que causen defectos o una disminución en el valor o funcionamiento del producto.

La garantía perderá su efecto en caso de ser efectuadas reparaciones por personas no autorizadas, o si no son utilizados recambios originales de Braun.

La garantía solamente tendrá validez si la fecha de compra es confirmada mediante la factura o el albarán de compra correspondiente.

Esta garantía tiene validez en todos los países donde este producto sea distribuido por Braun o por un distribuidor asignado por Braun: www.service.braun.com.

En caso de reclamación bajo esta garantía, diríjase al Servicio de Asistencia Técnica de Braun más cercano: www.service.braun.com.

Solo para España

Servicio al consumidor: Para localizar a su Servicio Braun más cercano o en el caso de que tenga Vd. alguna duda referente al funcionamiento de este producto, le rogamos contacte con el teléfono de este servicio 901 11 61 84.

Português

Os nossos produtos foram concebidos de forma a ir ao encontro dos mais elevados níveis de qualidade, funcionalidade e design. Esperamos que desfrute plenamente da sua nova máquina de barbear Braun.

Importante

Este aparelho vem equipado com um cabo de alimentação, com um transformador de voltagem extra-baixa muito seguro. Para evitar risco de choque eléctrico, não troque ou manipule nenhuma das partes que compõem o aparelho.

Este aparelho não deve ser usado por crianças ou pessoas com capacidades físicas ou mentais reduzidas, excepto quando estejam sob a supervisão de alguém responsável pela sua segurança. Em geral, recomendamos que mantenha o aparelho fora do alcance de crianças. As crianças devem ser supervisionadas para garantir que não brincam com o aparelho.

Por favor certifique-se que a pele se encontra esticada, quando utilizar em outras áreas do corpo. Por motivos de higiene, não partilhe este aparelho com outras pessoas.

Garrafa de óleo

Manter fora do alcance das crianças. Não engolir. Eliminar correctamente de modo responsável quando vazio.

Descrição

- 1 Tampa protectora
- 2 Lâmina de barbear
- 3 Bloco multi-lâminas
- 4 Aparador giratório
- 4a Aparador largo (28 mm)
- 4b Aparador estreito (14 mm)
- 5 Aviso de carga
- 6 Botão ligar/desligar
- 7 Cabo de alimentação

Carregamento da bateria

O ambiente ideal para o carregamento da bateria é entre os 15 °C e os 35 °C. Não exponha o aparelho a temperaturas acima dos 50 °C por períodos longos de tempo.

- Use o cabo de alimentação, ligue a máquina de barbear a uma ficha eléctrica com o motor desligado.
- Quando carregar pela primeira vez a máquina de barbear, ou se não utiliza o aparelho há alguns meses, deixe a máquina de barbear carregar continuamente durante 4 horas.
- A luz de carga (5) indica que o aparelho está a carregar. Quando a bateria está totalmente carregada, a luz de carga desliga-se. Após alguns momentos, a luz de carga piscará intermitentemente, o que indica que a bateria se encontra na sua capacidade máxima. Esta situação também poderá ocorrer durante breves momentos, quando se carrega a bateria após ter ficado completamente descarregada.
- A carga máxima permite-lhe o uso sem fios até 30 minutos, dependendo do tamanho da sua barba.
- Quando a máquina de barbear se encontrar totalmente carregada, deixe descarregar normalmente através do uso, para posteriormente voltar a carregar até à sua capacidade máxima. As próximas cargas demorarão apenas aproximadamente 1 hora.
- A capacidade máxima da bateria será atingida somente após a realização de várias cargas/descargas.
- Um carregamento rápido de 5 minutos é suficiente para uma utilização.

Barbear

Em primeiro lugar, retire a tampa protectora (1). Para ligar o aparelho pressione o interruptor de ligar/desligar (6). O sistema de lâmina flutuante adapta-se automaticamente à superfície da sua pele para um barbear suave e apurado.

Para melhores resultados:

- Barbeie-se antes de lavar o rosto.
- Segure sempre a máquina de barbear num ângulo recto (90°) em direcção à pele (b).
- Estique a pele e barbeie no sentido oposto ao crescimento do pêlo.
- Se estiver alguns dias sem fazer a barba, antes de a fazer, utilize o aparador largo (4a) para pré-cortar os pêlos longos. Para um barbear mais suave e apurado, finalize com a lâmina.
- Para manter uma qualidade de corte a 100%, substitua a lâmina e o bloco multi-lâminas pelo menos a cada 18 meses ou quando gasto.

Estilizar

Utilizar o aparador giratório

O aparador largo (4a) recorta e apar uniformemente áreas maiores (c). É ideal para dar forma a patilhas, bigodes e barbas curtas. O aparador largo é disponibilizado com segurança anti-corte e uma faixa deslizante para uma menor irritação e deslizamento mais fácil. Pressione as faixas azuis para empurrar o aparador giratório (4) para cima. Mantenha a pele esticada e mova o aparador largo delicadamente no sentido contrário ao do crescimento dos pêlos.

O aparador estreito (4b) define com precisão linhas e bordos (d), sendo ideal para efectuar contornos de precisão.

Para utilizar o aparador estreito, empurre o aparador giratório para cima e rode-o a 180°.

O uso frequente do aparador giratório irá reduzir a capacidade de autonomia da bateria.

Limpeza



A cabeça de corte é adequada para limpeza com água corrente.

Aviso: Desligue o aparelho da tomada eléctrica antes de limpar a cabeça de corte com água.

Uma limpeza regular permite a obtenção de melhores resultados no barbear. Lavar a cabeça de corte após cada utilização em água corrente é uma forma prática e rápida de manter o aparelho limpo:

- Ligue a máquina de barbear (sem o cabo de alimentação) e enxagúe a cabeça de corte em água quente (e). Poderá usar sabonete líquido sem substâncias abrasivas. Enxagúe os restos de espuma e deixe a máquina de barbear a funcionar durante mais alguns segundos.
- Em seguida, desligue a máquina de barbear e retire a lâmina de barbear e o bloco multi-lâminas. Depois, deixe as peças de corte secarem separadamente.
- Se tem por hábito limpar a máquina de barbear sob água corrente, aplique uma vez por semana uma gota de óleo de máquina nos acessórios aparadores (4a, 4b) e na lâmina de barbear (f).

Em alternativa, poderá limpar a máquina de barbear com a escova fornecida (g):

- Desligue a máquina de barbear. Retire a lâmina de barbear.

- Utilize a escova para limpar o bloco multi-lâminas e a parte interna da cabeça de corte. No entanto, não limpe a lâmina de barbear com a escova, pois poderá danificá-la.

Mantenha a sua máquina de barbear em óptimo estado

Substituição das peças de corte

Para manter uma qualidade de corte a 100%, substitua a lâmina e o bloco multi-lâminas pelo menos a cada 18 meses ou quando gasto. Substitua ambas as partes ao mesmo tempo de forma a permitir um barbear mais próximo do rosto com uma menor irritação da pele.

(Lâmina de barbear e bloco multi-lâminas: 10B)

Conservação da bateria

Para manter a capacidade máxima das pilhas recarregáveis, deverá descarregar a máquina de barbear completamente (através do uso) aproximadamente a cada 6 meses. Posteriormente, volte a carregar até à sua capacidade máxima.

Nota ambiental

Este produto contém baterias recarregáveis. Com o intuito de proteger o ambiente, por favor não deite o produto no lixo doméstico, no final da sua vida útil. Entregue-o num dos Serviços de Assistência Técnica da Braun, ou em locais de recolha específica, à disposição no seu país.



Sujeito a alterações sem aviso prévio.

Ver especificações eléctricas no impresso relativo ao cabo de conexão especial.

Garantia

Braun concede a este produto 2 anos de garantia a partir da data de compra.

Dentro do período de garantia qualquer defeito do aparelho, devido aos materiais ou ao seu fabrico, será reparado, substituindo peças ou trocando por um aparelho novo segundo o nosso critério, sem qualquer custo.

A garantia não cobre avarias por utilização indevida, funcionamento a voltagem diferente da indicada, ligação a uma tomada de corrente eléctrica incorrecta, ruptura, normal utilização e desgaste (ex: rede e bloco de lâminas) por utilização que causem defeitos ou diminuição da qualidade de funcionamento do produto.

A garantia perderá o seu efeito no caso de serem efectuadas reparações por pessoas não autorizadas ou se não forem utilizados acessórios originais Braun.

A garantia só é válida se a data de compra for confirmada pela apresentação da factura ou documento de compra correspondente.

Esta garantia é válida para todos os países onde este produto seja distribuído por Braun ou por um distribuidor Braun autorizado.

No caso de reclamação ao abrigo de garantia, dirija-se ao Serviço de Assistência Técnica Oficial Braun mais próximo: www.service.braun.com.

Só para Portugal

Apoio ao consumidor: Para localizar o seu Serviço Braun mais próximo ou no caso de surgir alguma dúvida relativamente ao funcionamento deste produto, contacte por favor este serviço pelo telefone 808200033.

Italiano

I nostri prodotti sono studiati per rispondere ai più elevati standard di qualità, funzionalità e design. Ci auguriamo che il suo nuovo rasoio Braun soddisfi pienamente le sue esigenze.

Attenzione

Il rasoio è provvisto di uno speciale cavo di alimentazione dotato di un sistema integrato di sicurezza a basso voltaggio. Per evitare il rischio di scosse elettriche, non cercare di sostituirlo o manipolarlo.

Questo elettrodomestico non è progettato per essere utilizzato da bambini o da persone con capacità fisiche o mentali ridotte, senza la supervisione di una persona responsabile della loro sicurezza. In generale, noi raccomandiamo di tenerlo fuori dalla portata dei bambini. I bambini dovrebbero essere controllati per accertarsi che non giochino con il dispositivo.

Per l'utilizzo in altre zone del corpo, si prega di assicurarsi che la pelle è tesa. Per motivi igienici, non condividere questo apparecchio con altre persone.

Flacone olio lubrificante

Tenere fuori dalla portata dei bambini. Non ingoiare. Smaltire correttamente quando è vuoto.

Descrizione

- 1 Cappuccio protettivo
- 2 Lamina
- 3 Blocco coltelli
- 4 Rifinitore girevole a due lati
- 4a Rifinitore largo (28 mm)
- 4b Rifinitore stretto (14 mm)
- 5 LED di ricarica
- 6 Tasto di accensione/spegnimento
- 7 Cavo di alimentazione

Caricare il rasoio

La migliore temperatura ambientale per caricare il rasoio è tra 15 °C e 35 °C. Non esporre il rasoio a temperature superiori ai 50 °C per periodi di tempo prolungati.

- Usando il cavo di alimentazione, collegare il rasoio alla presa di corrente con il motore spento.
- Quando si utilizza il rasoio per la prima volta o quando non lo si è utilizzato

- per alcuni mesi, dovrà essere ricaricato ininterrottamente per 4 ore.
- L'indicatore di ricarica (5) mostra che il rasoio è in fase di ricarica. L'indicatore si spegne quando la batteria è completamente carica. La luce ad intermittenza, dopo un pò, indica che la batteria ha raggiunto la sua massima carica. Questo potrebbe anche succedere quando si ricarica la batteria dopo che è stata scaricata completamente.
 - Una carica completa può fornire fino a 30 minuti di rasatura senza cavo, a seconda della lunghezza e del tipo di barba da radere.
 - Una volta che la batteria del rasoio è completamente carica, utilizzare il rasoio normalmente fino a che la batteria non risulti di nuovo scarica. Quindi ricaricarla completamente. Le ricariche successive richiederanno circa 1 ora.
 - Il massimo livello di carica della batteria sarà raggiunto solo dopo alcuni cicli di carica/scarica.
 - La ricarica veloce di 5 minuti è sufficiente per una rasatura.

Rasatura

Innanzitutto, rimuovere il cappuccio protettivo (1). Accendere il rasoio con il tasto accensione/spegnimento (6). La lamina oscillante si adatta automaticamente al profilo del viso per un' accurata e dolce rasatura.

Consigli per una rasatura perfetta:

- E' consigliabile radersi prima di lavarsi il viso.
- Impugnare il rasoio mantenendo sempre la giusta angolazione (90°) rispetto alla pelle (b).
- Tendere leggermente la pelle e radere in senso contrario alla direzione di crescita della barba.
- Prima di utilizzare il rasoio, se sono passati alcuni giorni dall'ultima rasatura, utilizzare il rifinitore largo (4a) per tagliare i peli più lunghi. Per una rasatura profonda ed una pelle morbida, terminare utilizzando il rasoio.
- Per mantenere il 100% di prestazioni di rasatura, sostituire lamina e blocco coltelli almeno ogni 18 mesi o prima se danneggiati.

Rifinisci

Utilizzo del rifinitore girevole a due lati

Il rifinitore largo (4a) rade e rifinisce aree di viso più grandi (c). E' ideale per rifinire basette, baffi e barba corta. Il rifinitore grande è dotato di cuscinetti di sicurezza e di una striscia che permette al rasoio di scivolare sulla pelle senza irritazioni e più facilmente. Premere sulle righe blu per estrarre il

rifinitore girevole a due lati (4). Tirando la pelle, guidare il rifinitore largo nella direzione opposta a quella della crescita dei peli.

Il **rifinitore stretto** (4b) definisce i contorni con precisione (d) ed è ideale per definire i contorni. Per utilizzarlo, estrarre il rifinitore girevole a due lati (4) e girarlo di 180°.

L'utilizzo frequente del rifinitore girevole a due lati può ridurre la capacità delle batterie del rasoio.

Pulizia del rasoio



La testina del rasoio può essere lavata sotto acqua corrente.

Attenzione: prima di lavare il rasoio sotto l'acqua corrente, scollegarlo dall'alimentazione elettrica.

Una pulizia regolare del rasoio assicura migliori prestazioni di rasatura.

Sciogliere sotto l'acqua corrente la testina del rasoio dopo ogni rasatura è un modo facile e veloce per mantenerlo pulito:

- Accendere il rasoio (scollegato dal cavo di corrente) e lavare la testina sotto l'acqua corrente calda (e). Un sapone naturale può essere utilizzato a patto che sia privo di particelle o sostanze abrasive. Risciacquare via la schiuma lasciando il rasoio acceso ancora per qualche secondo.
- Successivamente, spegnere il rasoio, rimuovere la lamina ed il blocco coltelli e lasciarli ad asciugare.
- Se il rasoio viene lavato regolarmente sotto acqua corrente, è bene una volta alla settimana applicare una goccia di olio per macchina da cucire sui rifinitori (4a, 4b) e sulla lamina del rasoio (f).

Alternativamente, è possibile pulire il rasoio utilizzando la spazzola che è stato fornita (g):

- Spegnere il rasoio. Rimuovere la lamina del rasoio.
- Utilizzando la spazzola, pulire il blocco coltelli e l'area interna della testina. Non pulire la lamina del rasoio con la spazzola per non danneggiarla.

Per mantenere il rasoio in perfette condizioni

Sostituzione delle parti radenti

Per mantenere il 100% di prestazioni del rasoio, sostituire lamina e blocco coltelli almeno ogni 18 mesi, o prima se danneggiati. Sostituire entrambe le parti nello stesso momento per una rasatura più a fondo e con meno irritazioni. (Lamina e blocco coltelli: 10B)

Manutenzione delle batterie ricaricabili

Per mantenere la capacità ottimale delle batterie ricaricabili, il rasoio deve essere completamente scaricato (radendosi) almeno una volta ogni 6 mesi circa. Una volta scarico, ricaricare il rasoio fino alla ricarica massima.

Protezione dell'ambiente

Il prodotto contiene batterie ricaricabili. Nel rispetto dell'ambiente non gettare le batterie usate insieme ai normali rifiuti domestici, ma utilizzare gli appositi contenitori o riconsegnarle al più vicino Centro di Assistenza Braun.



Salvo cambiamenti senza preavviso.

Specifiche elettriche: vedere indicazioni sullo speciale cavo di ricarica.

Garanzia

Braun fornisce una garanzia valevole per la durata di 2 anni dalla data di acquisto.

Nel periodo di garanzia verranno eliminati, gratuitamente, i guasti dell'apparecchio conseguenti a difetti di fabbrica o di materiali, sia riparando il prodotto sia sostituendo, se necessario, l'intero apparecchio.

Tale garanzia non copre: i danni derivanti dall'uso improprio del prodotto, la normale usura (ad esempio di lamina o blocco coltelli) conseguente al funzionamento dello stesso, i difetti che hanno un effetto trascurabile sul valore o sul funzionamento dell'apparecchio.

La garanzia decade se vengono effettuate riparazioni da soggetti non autorizzati o con parti non originali Braun.

Per accedere al servizio durante il periodo di garanzia, è necessario consegnare o far pervenire il prodotto integro, insieme allo scontrino di acquisto, ad un centro di assistenza autorizzato Braun.

Contattare www.service.braun.com o il numero 02/6678623 per avere informazioni sul Centro di assistenza autorizzato Braun più vicino.

Nederlands

Onze produkten zijn ontworpen om te voldoen aan de hoogste eisen van kwaliteit, functionaliteit en design. Wij wensen u veel plezier met uw nieuwe Braun scheerapparaat.

Belangrijk

Uw scheerapparaat is voorzien van een speciaal snoer met een geïntegreerd veiligheids laag-voltage aanpassingssysteem. Om deze reden mag u geen enkel onderdeel vervangen of bewerken, om het risico van een elektrische schok te voorkomen.

Dit apparaat is niet bedoeld voor gebruik door kinderen of personen met verminderde fysieke of mentale capaciteiten, tenzij zij het apparaat gebruiken onder toezicht van een persoon verantwoordelijk voor hun veiligheid. Houd toezicht op kinderen om te voorkomen dat ze met het apparaat gaan spelen. Buiten bereik van kinderen bewaren.

Bij gebruik op de huid (anders dan het gezicht) dient u ervoor te zorgen dat u de huid strak trekt.

Om hygiënische redenen raden wij aan dit apparaat niet te delen met andere personen.

Olie-flesje

Hou buiten bereik van kinderen. Slik niet door. Gooi netjes weg wanneer leeg.

Beschrijving

- 1 Beschermkap
- 2 Scheerblad
- 3 Messenblok
- 4 Roterende trimmer
- 4a Brede trimmer (28mm)
- 4b Smalle trimmer (14 mm)
- 5 Oplaad indicatielampje
- 6 Aan/uit schakelaar
- 7 Snoer

Opladen

De beste omgevingstemperatuur voor het opladen ligt tussen de 15 °C en 35 °C. Stel het apparaat niet voor langere tijd bloot aan temperaturen boven de 50 °C.

- Gebruik het speciale snoer, sluit het scheerapparaat aan op het net en zorg ervoor dat het apparaat uit staat.
- Wanneer u het apparaat voor de eerste maal oplaadt of u heeft het apparaat een aantal maanden niet gebruikt, dient u het apparaat tenminste vier uur op te laden.
- Het oplaad indicatielampje (5) geeft aan dat het scheerapparaat wordt opgeladen. Wanneer het apparaat volledig is opgeladen, zal het lampje uitgaan. Een knipperend lampje geeft aan dat de batterij de maximale capaciteit bereikt heeft. Dit kan ook kortstondig gebeuren wanneer de batterij wordt opgeladen nadat deze volledig leeg was.
- Wanneer het apparaat volledig opgeladen is kunt u, afhankelijk van de baardgroei, ongeveer 30 minuten snoerloos scheren.
- Wanneer het scheerapparaat volledig is opgeladen, kunt u snoerloos scheren totdat het apparaat ontladen is. Laadt het apparaat vervolgens op tot maximale capaciteit. Volgende opladingen duren ongeveer 1 uur.
- De maximale capaciteit zal pas behaald worden na een aantal oplaad/ontlaad sessies.
- 5-minuten snelladen is voldoende voor 1 scheerbeurt.

Scheren

Verwijder eerst de beschermkap (1). Druk op de aan/uit schakelaar (6). Het zweekend scheerblad past zich automatisch aan de contouren van uw gezicht aan voor een glad scheerresultaat.

Voor de beste resultaten:

- Scheer u altijd voordat u uw gezicht wast.
- Houd het scheerapparaat altijd in een rechte hoek op de huid (90°) (b).
- Trek de huid strak en scheer tegen de haargroeirichting in.
- Voor het scheren, wanneer u zich een paar dagen niet geschoren heeft, gebruikt u de brede trimmer (4a) om de langere haren te scheren. Voor een glad scheerresultaat scheert u zich daarna met het scheerblad.
- Om een 100% scheerprestatie te houden, adviseren wij uw scheerblad en messenblok iedere 1 ½ jaar te vervangen of eerder indien nodig.

Stylen

Gebruik de roterende trimmer

De brede trimmer (4a) scheert gelijkmatig en trimt de grotere oppervlakken (c). Hij is ideaal voor het in model brengen van bakkebaarden, snorren en kleine baarden. De brede trimmer is voorzien van veiligheidsopeningen en

een glij-strip voor minder huidirritatie en het gemakkelijk glijden van het apparaat over de huid. Druk op de blauwe strepen om de roterende trimmer omhoog te schuiven (4). Trek de huid strak en beweeg de brede trimmer tegen de haargroeirichting in.

De **smalle trimmer** (4b) is geschikt voor het scheren van scherpe lijnen 'tats' en hoeken (d), en daarom ideaal voor het nauwkeurig in model brengen van gezichtshaar. Om de smalle trimmer te gebruiken, schuift u de roterende trimmer omhoog en draait deze 180°.

Regelmatig gebruik van de roterende trimmer zal de snoerloze werkingscapaciteit doen verminderen.

Schoonmaken



Het scheerhoofd is geschikt voor het reinigen onder stromend water.

Waarschuwing: Trek altijd het snoer uit het stopcontact en uit het scheerapparaat voordat u het scheerhoofd onder het water houdt.

Regelmatig schoonmaken zorgt voor betere scheerprestaties. Het afspoelen van het scheerhoofd onder stromend water na iedere scheerbeurt is een eenvoudige manier om het apparaat schoon te houden:

- Zet het apparaat aan (snoerloos) en spoel het scheerhoofd af onder stromend water (e). Een zeep op natuurlijke basis kunt u ook gebruiken, mits deze geen schurende substanties bevat. Spoel al het schuim af en laat het scheerapparaat nog een paar seconden aanstaan.
- Volgende stap, schakel het apparaat uit, verwijder het scheerblad en messenblok. Laat de onderdelen apart drogen.
- Als u het scheerapparaat regelmatig met water schoonmaakt, dient u eenmaal per week een druppel lichte olie op de trimmers (4a, 4b) en het scheerblad aan te brengen (f).

U kunt het apparaat ook schoonmaken met het bijgeleverde borsteltje (g):

- Schakel het apparaat uit. Verwijder het scheerblad.
- Maak het messenblok en de binnenkant van het scheerhoofd schoon met het borsteltje. Maak nooit het scheerblad schoon met het borsteltje, dit kan het scheerblad beschadigen.

Uw scheerapparaat in topconditie houden

De scheeronderdelen vervangen

Om een 100% scheerprestatie te houden, adviseren wij uw scheerblad en messenblok iedere 1 ½ jaar te vervangen of eerder indien nodig. Vervang

beide onderdelen tegelijkertijd voor een gladder scheerresultaat met minder huidirritatie.

(Scheerblad en messenblok: 10B)

De oplaadbare batterijen bewaren

Om de maximale capaciteit van de oplaadbare batterijen te bewaren, dient u het scheerapparaat ongeveer iedere 6 maanden (door scheren) volledig te ontladen. Laadt het scheerapparaat hierna op tot de maximale capaciteit.

Mededeling ter bescherming van het milieu

Dit product bevat oplaadbare batterijen. Ter bescherming van het milieu mag dit product aan het einde van zijn nuttige levensduur niet met het gewone huisvuil worden weggegooid. Verwijdering kan plaatsvinden bij een Braun Service Centre of bij de bekende verzamelplaatsen.



Wijzigingen voorbehouden.

Voor elektrische specificaties: zie de speciale zwakstroomadapter.

Garantie

Op dit produkt verlenen wij een garantie van 2 jaar geldend vanaf datum van aankoop. Binnen de garantieperiode zullen eventuele fabricagefouten en/of materiaal fouten gratis door ons worden verholpen, hetzij door reparatie, vervanging van onderdelen of omruilen van het apparaat.

Deze garantie is van toepassing in elk land waar dit apparaat wordt geleverd door Braun of een officieel aangestelde vertegenwoordiger van Braun.

Beschadiging ten gevolge van onoordeelkundig gebruik, normale slijtage (bijv. aan scheerblad of messenblok) en gebreken die de werking of waarde van het apparaat niet noemenswaardig beïnvloeden vallen niet onder de garantie. De garantie vervalt bij reparatie door niet door ons erkende service-afdelingen en/of gebruik van niet originele Braun onderdelen.

Om gebruik te maken van onze service binnen de garantieperiode, dient u het complete apparaat met uw aankoopbewijs af te geven of op te sturen naar een geautoriseerd Braun Customer Service Centre: www.service.braun.com.

Bel 0 800 44 55 388 voor een Braun Customer Service Centre bij u in de buurt.

Dansk

Vores produkter er skabt til at opfylde de højeste krav hvad angår kvalitet, funktionalitet og design. Vi håber, du vil få stor glæde af din nye barbermaskine fra Braun.

Advarsel

Barbermaskinen er forsynet med et specialkabel med integreret strømfor-
syning med ekstra lav spænding for større sikkerhed. Ingen af dens dele
må udskiftes eller manipuleres. I modsat fald risikerer man at få elektrisk
stød.

Dette produkt er ikke beregnet til at bruges af børn eller svagelige personer
uden overvågning af en person der er ansvarlig for deres sikkerhed.
Generelt anbefaler vi at produktet opbevares utilgængeligt for børn.
Børn bør overvåges for at sikre at de ikke leger med apparatet.

Ved brug på andre områder på kroppen skal du sørge for, huden er strakt ud.
Af hygiejniske grunde bør du ikke dele dette apparat med andre.

Olief flaske

Forvares utilgængeligt for børn. Må ikke indtages. Tom flaske bortskaffes på
korrekt vis.

Beskrivelse

- 1 Beskyttelseshætte
- 2 Skæreblad
- 3 Lamelkniv
- 4 Drejelig trimmer
- 4a Bred trimmer (28 mm)
- 4b Smal trimmer (14 mm)
- 5 Opladningslys
- 6 Tænd/sluk-knap
- 7 Specialledning

Opladning

Opladning foregår bedst ved en temperatur mellem 15 °C og 35 °C.
Barbermaskinen må ikke udsættes for temperaturer over 50 °C i længere
perioder.

- Barbermaskinen tilsluttes en stikkontakt via specialledningen. Barbermaskinen skal være slukket.
- Ved første opladning, eller når shaveren ikke har været brugt i nogle måneder, skal den oplades uafbrudt i 4 timer.
- Opladningslyset (5) viser, at apparatet er under opladning. Når batteriet er fuldt opladet, slukker opladningslyset. Periodiske blink efter et stykke tid angiver, at batteriet opretholder sin fulde kapacitet. Det kan også ske kortvarigt, ved opladning efter batteriet har været helt afladet.
- En fuld opladning giver 30 minutters trådløs barberingstid afhængig af skægvækst.
- Når barbermaskinen er fuldt opladet, aflades den ved normal brug. Derefter genoplades den til fuld kapacitet. Senere opladninger tager ca. en time.
- Den maksimale batterikapacitet nås først efter flere cyklusser med ladning og afladning.
- 5-minutters hurtig opladning er tilstrækkeligt til en barbering.

Barbering

Tag først den beskyttelseshætte (1) af. Tryk på tænd/sluk-knappen (6). Den fjedrende skærebladsramme tilpasser sig automatisk din hudskulpturer og giver en tæt og glat barbering.

For at opnå de bedste resultater:

- Barber dig altid, før du vasker dig i ansigtet.
- Hold altid barbermaskinen i en ret vinkel (90°) mod huden (b).
- Stræk huden og barber mod hårenes vokseretning.
- Til forbarbering efter nogle dage, hvor du ikke har barberet dig, skal du bruge den brede trimmer (4a) for at forbarbere lange skæghår. Afslut med skærebladet for at få en tæt, glat barbering.
- For at opretholde en optimal barbering skal skæreblad og lamelkniv udskiftes mindst efter 1 ½ års brug, eller når de er slidte.

Style

Brug af den drejelige trimmer

Den brede trimmer (4a) klipper og trimmer større områder jævnt (c). Den er ideel til at give facon til bakkenbarter, overskæg og kort skæg. Den brede trimmer er forsynet med sikkerhedsribber og en glidestrip for at mindske irritation og give et let glid. Tryk på de blå striber for at skubbe den drejelige trimmer op (4). Stræk huden, og før den brede trimmer mod hårenes vokseretning.

Den smalle trimmer (4b) definerer linjer og kanter præcist (d) og er ideel til at skabe nøjagtige konturer.

For at anvende den smalle trimmer, skal du skubbe den drejelige trimmer op og dreje den 180°.

Hyppig brug af den drejelige trimmer nedsætter batteriets kapacitet.

Rengøring



Barberhovedet kan rengøres under rindende vand.

Advarsel: Træk stikket ud af stikkontakten, før barberhovedet rengøres i vand.

Regelmæssig rengøring sikrer bedre barbering. En let og hurtig måde at holde barberhovedet rent på er at skylle det under rindende vand:

- Tænd for shaveren (trådløs), og skyl barberhovedet under varmt, rindende vand (e). Du kan bruge flydende sæbe uden slibemiddel. Vask al skum af, og lad shaveren køre et par sekunder mere.
- Sluk derefter for shaveren, og fjern skæreblad og lamelkniv. Lad de afmonterede shaverdele tørre.
- Dryp en dråbe let maskinolie på trimmerne (4a, 4b) og skærebladet (f) en gang om ugen, hvis du regelmæssigt rengør din shaver under rindende vand.

Alternativt kan shaveren renses med den medfølgende børste (g):

- Sluk for shaveren. Fjern skærebladet.
- Rens skæreblad og indvendige dele af skærehoved med rensbørste. Skærebladet må imidlertid ikke renses med børsten, da det kan ødelægge bladet.

Hold din barbermaskine i topform

Udskiftning af barbermaskinens dele

For at opretholde en optimal barbering skal skæreblad og lamelkniv udskiftes mindst efter 1 ½ års brug, eller når de er slidte. Udskift begge dele på samme tid for at få en tættere barbering med mindre hudirritation.

(Skæreblad og lamelkniv: 10B)

Sådan bevares batterierne

For at bevare optimal kapacitet på de genopladelige batterier skal barbermaskinen aflades fuldstændigt (ved barbering) ca. hver 6. måned.

Derefter genoplades barbermaskinen til fuld kapacitet.

Miljømæssige oplysninger

Dette produkt indeholder genopladelige batterier. For at beskytte miljøet bør apparatet efter endt levetid ikke kasseres sammen med husholdningsaffaldet. Bortskaffelse kan ske på et Braun Servicecenter eller passende, lokale opsamlingssteder.



Kan ændres uden varsel.

Elektriske specifikationer findes på specialkablet.

Garanti

Braun yder 2 års garanti på dette produkt gældende fra købsdatoen. Inden for garantiperioden vil Braun for egen regning afhjælpe fabrikations- og materialefejl efter vort skøn gennem reparation eller ombytning af apparatet. Denne garanti gælder i alle lande, hvor Braun er repræsenteret.

Denne garanti dækker ikke skader opstået ved fejlbetjening, normalt slid (f.eks. skæreblad og lamelkniv) samt fejl, som har ringe effekt på apparatets værdi eller funktionsdygtighed. Garantien bortfalder ved reparationer udført af andre end de af Braun anviste reparatører og hvor originale Braun reservedele ikke er anvendt.

Ved service inden for garantiperioden afleveres eller indsendes hele apparatet sammen med købsbevis til et autoriseret Braun Service Center: www.service.braun.com.

Ring 7015 0013 for oplysning om nærmeste Braun Service Center.

Norsk

Våre produkter er utviklet for å oppfylle de høyeste standardene for kvalitet, funksjon og design. Vi håper at du vil få stor glede av din nye Braun barbermaskin.

Advarsel

Barbermaskinen har en spesialledning med integrert lavspenningsadapter. Du skal derfor aldri bytte ut eller foreta endringer på ledningen. Gjør du det, kan du få elektrisk støt.

Dette produktet er ikke ment å brukes av barn eller personer med redusert fysisk eller mental kapasitet, med mindre en person ansvarlig for barnets eller den andre personens sikkerhet har kontroll over situasjonen. Generelt anbefaler vi at produktet oppbevares utilgjengelig for barn. Barn bør få instruksjon slik at de ikke leker med apparatet.

Ved bruk på andre områder på kroppen enn ansiktet, må du sørge for at huden er strammet.

Av hygieniske årsaker bør ikke flere personer bruke samme apparat.

Oljeflaske

Oppbevares utilgjengelig for barn. Må ikke svelges. Flasken skal kildesorteres som spesialavfall når den er tom.

Beskrivelse

- 1 Beskyttende hette
- 2 Skjæreblad
- 3 Lamellkniv
- 4 Trimmer som kan vrís
- 4a Bred trimmer (28 mm)
- 4b Smal trimmer (14 cm)
- 5 Ladelys
- 6 På/av-bryter
- 7 Spesialledning

Lading

Beste temperatur for lading er mellom 15 °C og 35 °C. Ikke utsett barbermaskinen for temperaturer over 50 °C over lengre tid.

- Koble barbermaskinen til et strømuttak ved hjelp av spesialledningen. La den være avslått.
- Når du lader for første gang, eller når barbermaskinen ikke har vært i bruk på noen måneder, skal du sette den på lading kontinuerlig i 4 timer.
- Ladelyset (5) viser at apparatet lades opp. Når batteriet er fulladet, skrur ladelyset av. Periodisk blinking etter en stund viser at batteriet har full kapasitet. Dette kan også forekomme en kort stund under ladingen, når batteriet er helt utladet.
- En full opplading gir 30 minutter med ledningsfri barbering, avhengig av skjeggveksten.
- Når barbermaskinen er helt oppladet, bør den lades ut ved normal bruk. Deretter skal den lades opp på nytt. Etterfølgende ladinger vil ta omtrent 1 time.
- Full kapasitet oppnås først etter flere sykluser med lading/utlading.
- En 5 minutters hurtigopplading er nok til en barbering.

Barbering

Først fjerner du den beskyttende hette (1). Aktiver på/av-bryteren (6). Det bevegelige barberhodet tilpasser seg automatisk til hudens overflate og gir en tett og glatt barbering.

For best resultat:

- Du bør alltid barbere deg før du vasker ansiktet.
- Hold barbermaskinen vinkelrett (90°) mot huden (b).
- Strekk huden og barber mot skjeggets vekstretning.
- Som forberedelse til barberingen etter at du ikke har barbert deg på noen dager, bruker du den brede trimmeren (4a) for å barbere lange hår. For å få en tett, glatt barbering, avslutter du med barberhodet.
- For å opprettholde 100 % barberingsytelse, må du skifte ut skjærebladet og lamellkniven minst hver 18. måned eller når de er slitt.

Stil

Bruk den vibbare trimmeren

Den brede trimmeren barbarer og trimmer store områder jevnt (c). Den er ideell til å forme kinnsjegg, barter og små, korte sjegg. Den brede trimmeren har sikkerhetsstriper og en glidestripe for å få mindre irritasjon og lett glid. Trykk på de blå stripene for å trykke opp den vibbare trimmeren (4). Mens du strekker huden, fører du den brede trimmeren i motsatt retningen av hårveksten.

Den smale trimmeren (4b) definerer presist linjene og kantene (d) og er ideell for tydelige konturer.

For å bruke den smale trimmeren, skal du dytte opp den vribare trimmeren og snu den 180°.

Hvis du bruker den vribare trimmeren mye, vil dette redusere batterikapasiteten.

Rengjøring



Barberhodet kan rengjøres under rennende vann.

Advarsel: Koble barbermaskinen fra strømforsyningen før du rengjør barberhodet i vann.

Regelmessig rengjøring gir en bedre barberingsytelse. Å skylle barberhodet under rennende vann er en enkel og rask måte å holde det rent på:

- Skru på barbermaskinen (uten ledning) og skyll barberhodet under varmt, rennende vann (e). Bruk gjerne flytende såpe uten partikler som kan ripe overflaten. Skyll av alt skummet og la barbermaskinen stå på i noen sekunder ekstra.
- Slå av barbermaskinen, fjern barberhodet og lamellkniven. Så lar du de demonterte delene tørke.
- Hvis du regelmessig rengjør barbermaskinen under vann, skal du en gang i uka påføre en dråpe olje på trimmetilbehøret (4a, 4b) og på barberhodet (f).

Ellers kan du rengjøre barbermaskinen med den tilhørende børsten (g):

- Skru av barbermaskinen. Fjern barberhodet.
- Med børsten rengjør du lamellknivene og det indre området av barberhodet. Men ikke rengjør barberhodet med børsten, siden dette kan ødelegge barberhodet.

Vedlikehold av barbermaskinen

Skifte ut skjæredeler

For å opprettholde 100 % barberingsytelse, må du skifte ut skjærebladet og lamellkniven minst hver 18. måned eller når de er slitt. Hvis du skifter ut begge deler samtidig, får du en tettere barbering med mindre hudirritasjon. (Skjæreblad og lamellkniv: 10B)

Vedlikehold av batteriene

For å opprettholde full batterikapasitet, må barbermaskinen lades ut (ved barbering) omtrent hver 6. måned. Lad den deretter opp til full kapasitet.

Miljøhensyn

Dette produktet inneholder oppladbare batterier. Av miljømessige hensyn må ikke dette produktet kastets i husholdningsavfallet ved endt levetid. Returner produktet til en forhandler, et Braun Servicesenter eller via en lokal miljøstasjon.



Med forbehold om endringer.

Elektriske spesifikasjoner er angitt på spesial ledningssettet.

Garanti

Vi gir 2 års garanti på produktet gjeldende fra kjøpsdato.

I garantitiden vil vi gratis rette eventuelle fabrikkasjons- eller materialfeil, enten ved reparasjon eller om vi finner det hensiktsmessig å bytte hele produktet. Denne garanti er gyldig i alle land der Braun eller Brauns distributør selger produktet.

Denne garantien dekker ikke: skader på grunn av feil bruk, normal slitasje (f.eks. på skjæreblad eller lamellkniven) eller skader som har ubetydelig effekt på produktets verdi og virkemåte sitat slutt. Garantien bortfaller dersom reparasjoner utføres av ikke autorisert person eller hvis andre enn originale Braun reservedeler benyttes.

For service i garantitiden skal hele produktet leveres eller sendes sammen med kopi av kjøpskvittering til nærmeste autoriserte Braun Serviceverksted: www.service.braun.com.

Ring 8802 55 03 for å bli henvist til nærmeste autoriserte Braun Serviceverksted.

NB

For varer kjøpt i Norge har kunden garanti i henhold til NEL's Leveringsbetingelser.

Svenska

Våra produkter är utformade för att uppfylla högsta krav vad gäller kvalitet, funktionalitet och design. Vi hoppas att du kommer att ha mycket nytta av din nya rakapparat från Braun.

Varning

Rakapparaten har en specialsladd med en inbyggd, säker elförsörjning med extra låg spänning. Du ska därför inte byta ut eller ändra någon del av den. Det finns då risk för att du utsätts för elektriska stötar.

Denna produkt är inte menad att användas av barn eller personer med reducerad fysisk eller mental kapacitet utan övervakning av en person som är ansvarig för deras säkerhet. Generellt rekommenderar vi att produkten förvaras utom räckhåll för barn. Barn bör hållas under uppsikt för att säkerställa att de inte leker med apparaten.

Se till att huden hålls sträckt när du använder rakapparaten på andra delar av kroppen.

Av hygieniska skäl bör apparaten inte delas med andra.

Oljeflaska

Förvaras oåtkomligt för barn. Sväljes ej. Återvinn tom flaska på rätt sätt.

Beskrivning

- 1 Skyddskåpa
- 2 Skärblad
- 3 Saxhuvud
- 4 Vridbar trimmer
- 4a Bred trimmer (28 mm)
- 4b Smal trimmer (14 mm)
- 5 Laddningslampa
- 6 På/av-knapp
- 7 Specialsladd

Laddning

Bästa omgivande temperatur för laddning är mellan 15 °C och 35 °C.

Rakapparaten får inte utsättas för temperaturer överstigande 50 °C under längre tid.

- Anslut rakapparaten till ett vägguttag med hjälp av specialsladden med motorn avstängd.
- När du laddar rakapparaten för första gången eller när rakapparaten inte har använts på ett par månader ska den laddas utan avbrott i 4 timmar.
- Laddningslampan (5) visar att rakapparaten laddas. När batteriet är fulladdat släcks laddningslampan. Om laddningslampan efter ett tag blinkar oregelbundet indikerar detta att batteriet har full kapacitet. Detta kan även inträffa kortvarigt vid laddning när batteriet varit helt urladdat.
- När apparaten är fulladdad ger den 30 minuters sladdlös rakning beroende på din skäggväxt.
- När rakapparaten är fulladdad ska den användas tills den är helt urladdad. Ladda sedan till full kapacitet igen. Efterföljande laddningar tar ca 1 timme.
- Maximal batterikapacitet uppnås dock först efter flera upp- och urladdningscykler.
- 5 minuters snabbaddning räcker för en rakning.

Rakning

Ta först bort den skyddskåpa (1). Tryck in på/av-knappen (6). Den rörliga skärbladsramen anpassas automatiskt efter hudens yta för en nära och mjuk rakning.

För bästa resultat:

- Raka dig alltid innan du tvättar ansiktet.
- Håll alltid rakapparaten i rät vinkel (90°) mot huden (b).
- Sträck ut huden och raka mot skäggets växtriktning.
- Om du vill trimma lite längre skägg använder du först den breda trimmern (4a) för att trimma längre skäggstrån. Avsluta sedan med skärbladet för en riktigt nära och slät rakning.
- För att rakapparaten ska behålla sin prestanda till 100 % ska du byta ut bladet och saxhuvudet minst var 18:e månad, eller när de är slitna.

Styla

Använda den vridbara trimmern

Den breda trimmern (4a) klipper och trimmar större områden jämnt (c). Detta är idealiskt för formning av polisonger, mustascher och hakskägg. Den breda trimmern är utrustad med säkerhetsslitsar och en glidskena för mindre irritation och smidigare rakning. Tryck på de blåa banden för att

trycka ut den vridbara trimmern (4). För den breda trimmern mot skäggstrånas växtriktning samtidigt som du ser till att huden är sträckt. Den smala trimmern (4b) används för precisionsarbeten på linjer och kanter (d).

Om du vill använda den smala trimmern trycker du ut den vridbara trimmern och vrider den 180°.

Om du använder den vridbara trimmern ofta kan batteriets kapacitet försämrans.

Rengöring



Rakhuvudet kan rengöras under rinnande kranvatten.

Varning: Koppla loss nätsladden från rakapparaten innan den rengörs med vatten.

Regelbunden rengöring av rakapparaten ger bättre rakning. Skölj rakhuvudet under rinnande vatten efter varje rakning. Det är ett enkelt och snabbt sätt att hålla apparaten ren:

- Sätt på rakapparaten (utan sladd) och rengör rakhuvudet under varmt, rinnande vatten (e). Flytande tvål utan slipmedel kan användas. Skölj av allt lödder och låt rakapparaten vara igång i ytterligare några sekunder.
- Stäng sedan av rakapparaten, ta loss skärbladet och saxhuvudet. Låt därefter de isärtagna delarna torka.
- Rengör rakapparaten regelbundet under rinnande vatten och droppa sedan lite symaskinsolja på rakapparatens trimmers (4a, 4b) och skärblad (f).

Du kan också rengöra rakapparaten med den bifogade borsten (g):

- Stäng av rakapparaten. Ta bort skärbladet.
- Använd borsten för att rengöra saxhuvudet och rakhuvudets inre delar. Du ska dock inte rengöra skärbladet med borsten eftersom detta kan skada bladet.

Håll rakapparaten i topptrim

Byt ut rakapparatens delar

För att rakapparaten ska behålla sin prestanda till 100 % ska du byta ut bladet och saxhuvudet minst var 18:e månad, eller när de är slitna. Byt båda delarna samtidigt för en närmare rakning med mindre hudirritation.

(Skärblad och saxhuvud: 10B)

Vårda batterierna

För att de laddningsbara batterierna ska behålla maximal kapacitet måste

rakapparaten laddas ur helt (genom rakning) ungefär var 6:e månad. Ladda sedan rakapparaten till full kapacitet.

Skydda miljön

Denna produkt innehåller laddningsbara batterier. Av miljöhänsyn ska produkten inte slängas tillsammans med det vanliga hushållsavfallet när den är uttjänt. Kassera den på ett Braun servicecenter eller en lämplig återvinningsstation i din kommun.



Med förbehåll för ändringar.

För elektriska specifikationer, se texten på specialsaddan.

Garanti

Vi garanterar denna produkt för två år från och med inköpsdatum. Under garantitiden kommer vi utan kostnad, att avhjälpa alla brister i apparaten som är hänförliga till fel i material eller utförande, genom att antingen reparera eller byta ut hela apparaten efter eget gottfinnande. Denna garanti gäller i alla länder där denna apparat levereras av Braun eller deras auktoriserade återförsäljare.

Denna garanti gäller inte: skada på grund av felaktig användning, normalt slitage (t.ex. skärblad och saxhuvud) eller skador som har en försumbar effekt på värdet eller apparatens funktion. Garantin upphör att gälla om reparationer utförs av icke behörig person eller om Brauns originaldelar inte används.

För att erhålla service under garantitiden skall den kompletta apparaten lämnas in tillsammans med inköpskvittot, till ett auktoriserat Braun verkstad: www.service.braun.com.

Ring 020-21 33 21 för information om närmaste Braun verkstad.

Suomi

Tuotteemme on suunniteltu täyttämään korkeimmat laatu-, toimivuus- ja muotoiluvaatimukset. Toivottavasti saat paljon iloa ja hyötyä uudesta Braun-parranajokoneestasi.

Varoitus

Parranajokoneen verkkojohto on varustettu matalajän-nitesovittimella. Sähköiskun vaaran välttämiseksi älä vaihda siihen mitään osia tai tee mitään muutoksia.

Tätä laitetta ei ole tarkoitettu lasten käyttöön. Tätä laitetta ei ole myöskään tarkoitettu henkilöiden, joilla on alentunut fyysinen tai psyykinen tila, käytettäväksi. Poikkeuksena, jos lapsi tai henkilö on hänen turvallisuudestaan vastaavan henkilön valvonnan alaisena. Suosittelemme, että laitteen tulee olla lasten ulottumattomissa. Lapsia pitää valvoa eikä heidän saa antaa leikkiä laitteella.

Venytä ihoa käyttäessäsi laitetta muilla kehon alueilla.
Älä anna hygieniasyiden vuoksi muiden käyttää laitetta.

Öljypullo

Pidä poissa lasten ulottuvilta. Ei saa nielaista. Hävitä tyhjä pullo asianmukaisesti.

Laitteen osat

- 1 Suojakorkki
- 2 Teräverkko
- 3 Leikkuri
- 4 Kääntyvä trimmeri
- 4a Leveä trimmeri (28 mm)
- 4b Kapea trimmeri (14 mm)
- 5 Latauksen merkkivalo
- 6 Virtakytkin
- 7 Verkkojohto

Lataaminen

Lataamisen kannalta ympäristön paras lämpötila on 15–35 °C.

Älä säilytä laitetta pitkään yli 50 °C:een lämpötilassa.

- Kytke laite verkkojohdolla verkkovirtaan moottori sammutettuna.
- Kun lataat parranajokoneen ensimmäisen kerran tai kun laitetta ei ole käytetty muutamaaan kuukauteen, anna sen latautua yhtäjaksoisesti neljän tunnin ajan.
- Latauksen merkkivalo (5) osoittaa, että laite latautuu. Kun akku on täysin latautunut, latauksen merkkivalo sammuu. Hetken kuluttua tapahtuva merkkivalon vilkkuminen osoittaa, että akku on saavuttanut täyden kapasiteettinsa. Tämä voi tapahtua lyhytaikaisesti myös silloin, kun akkua ladataan sen tyhjennyttyä täysin.
- Kun parranajokone on ladattu täyteen, akussa riittää virtaa noin 30 minuutin parranajoon parrankasvusta riippuen.
- Kun parranajokone on täysin latautunut, anna akun tyhjäntyä kokonaan normaalissa käytössä. Lataa tämän jälkeen akku täyteen. Seuraavat lataukset kestävät noin 1 tunnin.
- Täysi akkukapasiteetti saavutetaan kuitenkin vasta useiden latausten ja purkausten jälkeen.
- 5 minuutin pikalataus riittää parranajoon.

Ajaminen

Irrota ensiksi suojakorkki (1). Käynnistä laite virtakytkimestä (6). Kääntyvä ajopää myötäilee automaattisesti ihoa ja tekee parranajosta tarkan ja tasaisen.

Parhaan lopputuloksen saavuttamiseksi:

- Aja parta ennen kasvojen pesua.
- Pidä parranajokonetta aina suorassa kulmassa (90°) ihoon nähden (b).
- Venytä ihoa ja aja parta karvojen kasvusuuntaa vasten.
- Kun ajat ensimmäistä kertaa muutamaaan päivään, käytä leveää trimmeriä (4a) pitkien partakarvojen poistamiseen. Tarkan ja tasaisen lopputuloksen saat viimeistelemällä ajon teräverkolla.
- Parhaan mahdollisen ajotuloksen saavuttamiseksi teräverkko ja leikkuri kannattaa vaihtaa vähintään 18 kuukauden välein tai kun ne ovat kuluneet.

Muotoilu

Kääntyvän trimmerin käyttö

Leveä trimmeri (4a) leikkaa ja trimmaa laajoja alueita tasaisesti (c). Se on ihanteellinen pulisonkien, viiksien ja osittain lyhyen parran muotoiluun. Leveässä trimmerissä on turvaurat ja liuska, joka vähentää ihoärsytystä ja

helpottaa liukumista. Paina sinisiä liuskoja, jolloin kääntyvä trimmeri (4) tulee esiin. Venytä ihoa ja liikuta leveää trimmeriä ihokarvojen kasvusuuntaa vastaan.

Kapea trimmeri (4b) rajaa tarkasti juonteet ja reunat (d), joten se on ihanteellinen tarkkaan rajaukseen.

Kun haluat käyttää kapeaa trimmeriä, ota kääntyvä trimmeri esiin ja käännä sitä 180°.

Kääntyvän trimmerin toistuva käyttö vähentää akkukapasiteettia.

Puhdistaminen



Ajopään voi puhdistaa juoksevassa vedessä.

Varoitus: Irrota laite virtalähteestä ennen kuin puhdistat ajopään vedellä.

Säännöllinen puhdistaminen varmistaa paremman ajotuloksen. Ajopään huuhteleminen jokaisen ajokerran jälkeen juoksevalla vedellä on helppo ja nopea tapa pitää se puhtaana:

- Irrota parranajokoneesta virtajohto ja kytke siihen virta. Huuhtelee ajopää kuumalla juoksevalla vedellä (e). Voit käyttää nestemäistä saippuaa, joka ei sisällä hankaavia aineosia. Huuhtelee kaikki vaahto pois ja anna parranajokoneen olla käynnissä muutaman sekunnin ajan.
- Kytke seuraavaksi parranajokoneesta virta pois ja irrota teräverkko ja leikkuri. Jätä irrotetut osat kuivumaan.
- Jos puhdistat parranajokoneen säännöllisesti vedellä, voitele trimmerit (4a, 4b) ja teräverkko kerran viikossa pisaralla ohutta koneöljyä (f).

Laitteen voi puhdistaa myös käyttämällä sen mukana toimitettua harjaa (g):

- Sammuta parranajokoneesta virta. Irrota teräverkko.
- Puhdista leikkuri ja ajopään sisäosat harjalla. Älä kuitenkaan puhdista harjalla teräverkkoa, sillä teräverkko voi vahingoittua.

Parranajokoneen pitäminen huippukunnossa

Parranajo-osien vaihtaminen

Parhaan mahdollisen ajotuloksen saavuttamiseksi teräverkko ja leikkuri kannattaa vaihtaa vähintään 18 kuukauden välein tai kun ne ovat kuluneet. Kun vaihdat molemmat osat samanaikaisesti, lopputuloksena on tarkempi parranajo ja vähemmän ihoärsytystä.

(Teräverkko ja leikkuri: 10B)

Akkujen tehokkuuden säilyttäminen

Jotta akkujen varauskyky pysyisi mahdollisimman hyvänä, niiden varaus täytyy tyhjentää kokonaan normaalissa käytössä noin 6 kuukauden välein. Lataa tämän jälkeen laitteen akut täyteen.

Ympäristöseikkoihin liittyviä tietoja

Tässä laitteessa on ladattavat akut. Ympäristönsuojelullisista syistä tuotetta ei saa hävittää kotitalousjätteen mukana käyttöiän päättyessä. Hävitä tuote viemällä se Braun-huoltoliikkeeseen tai asianmukaiseen keräyspisteeseen.



Oikeudet muutoksiin pidätetään.

Katso sähkömääräyksiä koskevat tiedot matalajännitesovittimesta.

Takuu

Tälle tuotteelle myönnämme 2 vuoden takuun ostopäivästä lukien Suomessa voimassa olevien alan takuehtojen TE90 mukaan. Takuaikana korvataan veloituksetta kaikki viat, jotka aiheutuvat materiaaliaviasta tai valmistusvirheestä. Korvaus tapahtuu harkintamme mukaan korjaamalla, vaihtamalla viallinen osa tai vaihtamalla koko laite uuteen. Takuu on voimassa kaikkialla maailmassa sillä edellytyksellä, että laitetta myydään ko. maassa Braunin tai virallisen maahantuojan toimesta.

Takuun piiriin eivät kuulu viat, jotka johtuvat virheellisestä käytöstä tai normaalista kulumisesta (esim. teräverkko tai leikkuuterä). Takuu ei myöskään kata sellaisia vikoja, jotka eivät merkittävästi vaikuta laitteen arvoon tai toimintaan. Takuun voimassaolo lakkaa, jos laitetta korjataan muualla kuin valtuutetussa Braun-huoltoliikkeessä tai jos laitteessa käytetään muita kuin alkuperäisiä varaosia.

Yksilöity ostokuitti riittää takuun voimassaolon osoittamiseksi: www.service.braun.com.

Lisätietoa takuuseen liittyvistä asioista saa asiakaspalvelukeskuksestamme numerosta 020-377 877.

Türkçe

Ürünlerimiz yüksek kalite, fonksiyonellik ve şık dizayn ilkelerine bağlı kalınarak tasarlanmıştır. Yeni Braun tıraş makinenizden memnun kalacağınızı umarız.

Uyarı

Tıraş makinenizin ekstra düşük voltaj için güvenlik sağlayan adaptör içeren özel kablo seti vardır. Bu setin hiçbir parçasını değiştirmeyin veya başka amaçlar için kullanmayın aksi takdirde elektrik şoku meydana gelebilir.

Bu aygıt sorumlu bir kişinin gözetiminde olmaksızın çocukların ve fiziksel yada ruhsal engelli kişilerin kullanılmasına uygun değildir. Aygıtınızı çocukların ulaşabileceği yerlerden uzak tutmanızı öneririz. Çocukların cihazla oynamasını engellemek için gözetim altında tutunuz.

Vücudun yüz dışındaki bölgelerinde kullanırken cildinizin gergin olmasına dikkat ediniz.

Hijyenik sebepler yüzünden makinenizi başkalarıyla paylaşmayınız.

Yağ Şişesi

Çocukların erişemeyeceği yerde saklayınız. Yutmayınız. Boşaldığında uygun biçimde atınız.

Tanım

- 1 Koruyucu başlık
- 2 Tıraş makinesi eleği
- 3 Kesici bıçaklar
- 4 Dönebilen şekillendirici bıçaklar
- 4a Geniş şekillendirici (28mm)
- 4b Dar şekillendirici (14mm)
- 5 Şarj ışığı
- 6 Açma/kapama düğmesi
- 7 Özel kablo seti

Şarj etmek

Şarj etmek için en ideal sıcaklık 15 °C ve 35 °C arasındadır. Cihazı 50 °C nin üstündeki sıcaklıklara uzun süre maruz bırakmayınız.

- Tıraş makineniz kapalıyken özel kablo setini kullanarak makinenizi prize takın.

- İlk kez şarj ederken veya tıraş makinesi birkaç aydır kullanılmadığında, tıraş makinesini 4 saat süresince şarjda bırakın.
- Şarj ışığı (5) cihazın şarj edilmekte olduğunu gösterir. Pil tamamen şarj olduğunda şarj ışığı söner. Bir süre sonra ışığın kesik kesik yanıp sönmeye başlaması pilin tam kapasitesine ulaştığı anlamına gelir. Bu durum pil tamamen boşken şarj edildiğinde de kısa süreli olarak görülür.
- Tam şarj olmuş bir makine sakal uzunluğunuza göre ortalama 30 dakikalık kablosuz kullanım sağlar.
- Tıraş makinesi şarj olduktan sonra, şarjı bitene dek kullanın. Daha sonra, tam dolana kadar yine şarj edin. Şarj olması yaklaşık 1 saat sürecektir.
- Birkaç şarj döngüsünden sonra pil maksimum performansına ulaşacaktır.
- Tek bir tıraş için 5-dakika'lık hızlı şarj yeterlidir.

Tıraş Olurken

İlk olarak, koruyucu başlık (1) çıkarın. Açma/kapama düğmesini (6) çalıştırın. Oynar folyo yapısı yakın ve pürüzsüz bir tıraş için otomatik olarak cilt yüzeyine uyum sağlar.

En iyi sonuçlar için:

- Her zaman yüzünüzü yıkamadan önce tıraş olun.
- Tıraş olurken makinenizi cildinize 90 derece (90°) açı yapacak şekilde kullanın.
- Cildinizi gerin ve tıraş makinenizi sakal uzama yönünün aksine doğru hareket ettirin.
- Birkaç gün aradan sonra tıraş olunacağına, tıraş öncesinde geniş şekillendiriciyi (4a) kullanarak uzun kılları düzeltin. Yakın, pürüzsüz bir tıraş için elek ile işlemi tamamlayın.
- Tıraş performansını her zaman %100 korumak için elek ve kesicinizi en az her 18 ayda bir değiştirin.

Şekil verme

Dönebilen şekillendirici bıçakların kullanımı

Geniş şekillendirici bıçaklar (4a) büyük yüzeyleri (c) eşit şekilde keser ve düzeltir. Favori, bıyık ve bölgesel kısa sakallara şekil verme için idealdir. Daha az tahriş ve kolay bir şekilde kaymayı sağlamak için güvenlik ve kayganlaştırıcı bantlar bulunmaktadır. Döner şekillendirici bıçakları (4) aktif hale getirmek için mavi çizgilere basıp yukarıya doğru sürün. Cildinizi

gererken, geniş şekillendirici bıçakları sakal uzama yönünün tersine doğru hareket ettirin.

Dar şekillendirici bıçaklar (4b) çizgileri ve köşeleri (d) hassas bir şekilde belirlemek içindir.

Dar şekillendirici bıçağı kullanmak için şekillendiriciyi itip 180° çevirin.

Temizleme



Tıraş makineniz musluk suyu altında temizleme uygundur.

Uyarı: Tıraş makinenizi temizlemeden önce cihazın fişten çekilmiş olduğundan emin olunuz.

Makineyi düzenli olarak temizlemek tıraş performansını arttıran bir unsurdur. Makineyi her zaman temiz tutmanın en kolay ve hızlı yolu akan su altında tıraş başlığını durulamak olacaktır:

- Kablosuzken tıraş makinesini çalıştırın ve tıraş başlığını sıcak suyun altına tutun (e). Partiküller ve aşındırıcı maddeler bulundurmeyen bir sabun da kullanılabilir. Köpük temizlendikten sonra birkaç saniye daha suyun altında tutup çalıştırabilirsiniz.
- Sonra, makineyi kapatın, tıraş makinesi eleğini ve kesici bölümü çıkarın. Sonra bu parçaları kurumaya bırakın.
- Tıraş makinenizi düzenli olarak suyla temizliyorsanız, haftada bir elek (f) ve düzeltici bıçaklar (4a, 4b) üzerine bir damla ince makine yağı damlatmanızı öneririz.

Alternatif olarak makinenizi verilen temizleme fırçası (g) ile de temizleyebilirsiniz:

- Makineyi kapatın. Tıraş makinesi eleğini çıkarın.
- Fırçayı kullanarak kesici bıçakları ve iç bölme temizleyin. Fakat zarar verebileceği için, eleği kesinlikle fırça ile temizlemeyin.

Tıraş makinenizin ideal performansını her zaman korumak için

Tıraş aksamını yenilemek

Tıraş performansını %100 korumak için tıraş makinesi eleğini ve kesiciyi her 18 ayda bir ya da eskidiğinde yenileyin.

Daha az cilt tahrişi ve yakın tıraş için iki parçayı aynı anda değiştirin.

(Tıraş makinesi eleği ve kesici: 10B)

Pillerin korunması

Şarj edilebilir pillerin maksimum kapasitede çalışabilmesi için, tıraş makinenizin şarjının yaklaşık her 6 ayda bir tamamen boşalması gerekir (tıraş olarak). Sonra tıraş makinenizi tam dolana kadar şarj edin. Bildirim yapılmadan değiştirilebilir.

Elektrikle ilgili direktifler özel kordon setinin üzerinde yazmaktadır.

EEE STANDARTLARINA UYGUNDUR



Bakanlıkça tespit ve ilan edilen kullanım ömrü 7 yıldır.

Üretici firma ve CE işareti uygunluk değerlendirme kuruluşu:

Braun GmbH
Frankfurter Straße 145
61476 Kronberg / Germany
☎ (49) 6173 30 0
Fax (49) 6173 30 28 75



P & G Sat. ve Dağ. Ltd. Şti.
Serin Sok. No: 9 34752 İçerenköy/İstanbul
tarafından ithal edilmiştir.

P & G Tüketici Hizmetleri
0 800 261 63 65,
trconsumers@custhelp.com

Ελληνικά

Τα προϊόντα μας κατασκευάζονται έτσι ώστε να πληρούν τις υψηλότερες προδιαγραφές ποιότητας, λειτουργικότητας και σχεδιασμού. Ελπίζουμε να σας ικανοποιήσει απόλυτα η καινούρια σας ξυριστική μηχανή Braun.

Προσοχή

Η ξυριστική σας μηχανή διαθέτει ειδικό καλώδιο με ενσωματωμένη παροχή ρεύματος χαμηλής τάσης για ασφάλεια. Δεν θα πρέπει να προβείτε στην αλλαγή ή τροποποίηση οποιουδήποτε μέρους του. Διαφορετικά υπάρχει κίνδυνος ηλεκτροπληξίας.

Αυτή η συσκευή δεν προορίζεται για χρήση από παιδιά ή άτομα με μειωμένες σωματικές ή διανοητικές ικανότητες, εκτός αν επιβλέπονται από άτομο υπεύθυνο για την ασφάλειά τους. Γενικά, συνιστούμε να κρατάτε την συσκευή μακριά από παιδιά. Τα παιδιά πρέπει να εποπτεύονται για να εξασφαλίζεται ότι δεν παίζουν με τη συσκευή.

Για τη χρήση σε άλλες περιοχές σωμάτων, παρακαλώ σιγουρευτείτε ότι το δέρμα τεντώνεται.

Για λόγους υγιεινής, μην μοιράζεστε αυτή τη συσκευή με άλλα άτομα.

Λάδι

Κρατήστε το μακριά από παιδιά. Μην το καταπίνετε. Απορρίψτε το σωστά όταν αδειάσει.

Περιγραφή

- 1 Προστατευτικό κάλυμμα
- 2 Πλέγμα ξυρίσματος
- 3 Κοπτικό σύστημα
- 4 Περιστρεφόμενος κόφτης
- 4a Μεγάλος κόφτης (28 χιλ.)
- 4b Μικρός κόφτης (14 χιλ.)
- 5 Ενδεικτική λυχνία φόρτισης
- 6 Διακόπτης λειτουργίας (ανοίγμ./κλεισίμ.)
- 7 Ειδικό καλώδιο

Φόρτιση

Η ιδανική θερμοκρασία περιβάλλοντος για τη φόρτιση της συσκευής κυμαίνεται από 15 °C ως 35 °C. Μην εκθέτετε την συσκευή σε θερμοκρασίες μεγαλύτερες των 50 °C για εκτεταμένα χρονικά διαστήματα.

- Συνδέστε την ξυριστική μηχανή με το ειδικό καλώδιο σε μια πρίζα ρεύματος, με τον διακόπτη λειτουργίας στη θέση (κλεισίμ.)
- Όταν φορτίζετε την ξυριστική μηχανή για πρώτη φορά ή όταν η ξυριστική μηχανή δεν έχει χρησιμοποιηθεί για λίγους μήνες, αφήστε την να φορτίσει συνεχόμενα για 4 ώρες.
- Η ενδεικτική λυχνία φόρτισης (5) δείχνει ότι η συσκευή φορτίζεται. Όταν η μπαταρία φορτιστεί πλήρως, η ενδεικτική λυχνία φόρτισης σβήνει. Όταν η λυχνία αναβοσβήνει διακεκομμένα μετά από λίγο, υποδεικνύει ότι η μπαταρία διατηρεί την πλήρη χωρητικότητά της. Αυτό μπορεί επίσης να συμβεί βραχυπρόθεσμα κατά την φόρτιση αφού η μπαταρία έχει αποφορτιστεί πλήρως.
- Μια πλήρης φόρτιση παρέχει αυτονομία μέχρι 30 λεπτά, ανάλογα με το μέγεθος του γενιού.
- Όταν η ξυριστική μηχανή φορτιστεί εντελώς, αφήστε την να αποφορτιστεί με την φυσιολογική χρήση. Στην συνέχεια, επαναφορτίστε την πλήρως. Οι επόμενες φορτίσεις θα διαρκούν περίπου 1 ώρα.
- Η μέγιστη απόδοση της μπαταρίας επιτυγχάνεται μετά από αρκετούς κύκλους φόρτισης/αποφόρτισης.
- Γρήγορη φόρτιση 5 λεπτών είναι αρκετή για ένα ξύρισμα.

Ξύρισμα

Πρώτα, αφαιρέστε το προστατευτικό κάλυμμα (1). Ενεργοποιήστε το διακόπτη λειτουργίας on/off (6). Το κινούμενο πλέγμα προσαρμόζεται αυτόματα στην επιφάνεια του δέρματός σας για ένα βαθύ, απαλό ξύρισμα.

Για καλύτερα αποτελέσματα:

- Πάντα να ξυρίζετε πριν πλύνετε το πρόσωπό σας.
- Να κρατάτε πάντα τη μηχανή σε ορθή γωνία (90°) ως προς την επιδερμίδα σας (b).
- Τεντώστε το δέρμα και ξυριστείτε αντίθετα από τη φορά που φυτρώνουν τα γένια σας.
- Όταν δεν έχετε ξυριστεί για αρκετές μέρες, χρησιμοποιήστε τον μεγάλο κόφτη (4a) για να κόψετε τις μακριές τρίχες. Για βαθύ, απαλό ξύρισμα, τελειώστε με το πλέγμα.
- Για να έχετε 100% άριστα αποτελέσματα, αντικαθιστάτε το πλέγμα ξυρίσματος και το κοπτικό σύστημα τουλάχιστον κάθε 18 μήνες ή όταν φθαρούν.

Style

Χρησιμοποιώντας τον περιστρεφόμενο κόφτη

Ο μεγάλος κόφτης (4a) κόβει και περιποιείται ομοιόμορφα τις μεγάλες περιοχές (c). Είναι ιδανικός για να δώσετε σχήμα στις φαβορίτες, το μουστάκι και το μικρό γένι. Ο μεγάλος κόφτης παρέχεται με κόπτες ασφαλείας και ειδικές λωρίδες ολίσθησης για λιγότερους ερεθισμούς και εύκολο γλίστρημα πάνω στην επιδερμίδα. Πιέστε τις μπλε λωρίδες για να σπρώξετε προς τα πάνω τον περιστρεφόμενο κόφτη (4). Καθώς τεντώνετε το δέρμα, οδηγήστε τον μεγάλο κόφτη με φορά αντίθετη από τη φορά ανάπτυξης των τριχών.

Ο μικρός κόφτης (4b) δίνει τέλειο σχήμα στις γραμμές και τις άκρες (d) και είναι ιδανικός για ακριβές περίγραμμα.

Για να χρησιμοποιήσετε τον μικρό κόφτη, σπρώξτε προς τα πάνω τον περιστρεφόμενο κόφτη και περιστρέψτε τον 180°.

Η συχνή χρήση του περιστρεφόμενου κόφτη θα μειώσει τη χωρητικότητα της μπαταρίας.

Καθαρισμός



Η κεφαλή ξυρίσματος είναι κατάλληλη για καθαρισμό κάτω από τρεχούμενο νερό βρύσης.

Προειδοποίηση: Αποσυνδέστε την ξυριστική μηχανή από την πρίζα, προτού καθαρίσετε την κεφαλή ξυρίσματος με νερό.

Ο τακτικός καθαρισμός εξασφαλίζει καλύτερη απόδοση στο ξύρισμα.

Το ξέπλυμα της ξυριστικής κεφαλής μετά από κάθε ξύρισμα κάτω από τρεχούμενο νερό είναι ένας εύκολος και γρήγορος τρόπος για να τη διατηρήσετε καθαρή:

- Θέστε την ξυριστική μηχανή σε λειτουργία (χωρίς το καλώδιο ρεύματος) και ξεπλύνετε την ξυριστική κεφαλή κάτω από ζεστό τρεχούμενο νερό (e). Μπορείτε να χρησιμοποιήσετε υγρό σαπούνι χωρίς διαβρωτικές ουσίες. Ξεπλύνετε όλο τον αφρό και αφήστε την ξυριστική μηχανή να λειτουργήσει για λίγα ακόμα δευτερόλεπτα.
- Στη συνέχεια, θέστε την ξυριστική μηχανή εκτός λειτουργίας, αφαιρέστε το πλέγμα και το κοπτικό σύστημα. Έπειτα αφήστε την αποσυναρμολογημένα τμήματα να στεγνώσουν.
- Εάν καθαρίζετε τακτικά την ξυριστική μηχανή κάτω από νερό, τότε μία φορά την εβδομάδα απλώνετε μια σταγόνα ελαφρύ λάδι μηχανής πάνω στους κόφτες (4a, 4b) και στο πλέγμα ξυρίσματος (f).

Εναλλακτικά, μπορείτε να καθαρίσετε την ξυριστική μηχανή χρησιμοποιώντας το βουρτσάκι που σας παρέχεται (g):

- Θέστε την ξυριστική μηχανή εκτός λειτουργίας. Αφαιρέστε το πλέγμα ξυρίσματος.
- Χρησιμοποιώντας το βουρτσάκι, καθαρίστε το κοπτικό σύστημα και την εσωτερική περιοχή της ξυριστικής κεφαλής. Παρόλα αυτά, μην καθαρίζετε το ξυριστικό πλέγμα με το βουρτσάκι καθώς μπορεί να καταστρέψει το πλέγμα.

Διατήρηση της ξυριστικής μηχανής σε άριστη κατάσταση

Αντικατάσταση των εξαρτημάτων ξυρίσματος

Για να έχετε τέλεια αποτελέσματα στο ξύρισμα, αντικαθιστάτε το πλέγμα και το κοπτικό σύστημα τουλάχιστον κάθε 18 μήνες ή κάθε φορά που έχουν φθαρεί. Αλλάξτε ταυτόχρονα και τα δύο ανταλλακτικά για βαθύτερο ξύρισμα και για την αποφυγή ερεθισμών στο δέρμα.
(Πλέγμα ξυρίσματος και κοπτικό σύστημα: 10B)

Συντήρηση μπαταριών

Για να διατηρήσετε τη μέγιστη απόδοση των επαναφορτιζόμενων μπαταριών, η ξυριστική σας μηχανή θα πρέπει να αποφορτίζεται πλήρως (με το ξύρισμα) κάθε 6 μήνες περίπου. Μετά, επαναφορτίστε την ξυριστική μηχανή εντελώς.

Σημείωση για την προστασία του περιβάλλοντος

Αυτή η συσκευή περιέχει επαναφορτιζόμενες μπαταρίες.

Για την προστασία του περιβάλλοντος μην πετάξετε τη συσκευή στα οικιακά απορρίμματα όταν φτάσει το τέλος της χρήσιμης ζωής της. Η διάθεσή της μπορεί να πραγματοποιηθεί σε ένα από τα εξουσιοδοτημένα συνεργεία της Braun ή στα κατάλληλα σημεία συλλογής που παρέχονται στη χώρα σας.



Το προϊόν υπόκειται σε τροποποίηση χωρίς προειδοποίηση.

Ηλεκτρικές προδιαγραφές βρίσκονται στο ειδικό σετ καλωδίου.

Εγγύηση

Παραχωρούμε δύο χρόνια εγγύηση, στο προϊόν, ξεκινώντας από την ημερομηνία αγοράς.

Μέσα στην περίοδο εγγύησης καλύπτουμε, χωρίς χρέωση, οποιαδήποτε ελάττωμα προερχόμενο από κακή κατασκευή ή κακής ποιότητας υλικό, είτε επισκευάζοντας είτε αντικαθιστώντας ολόκληρη τη συσκευή σύμφωνα με την κρίση μας.

Αυτή η εγγύηση ισχύει σε όλες τις χώρες που πωλούνται τα προϊόντα Braun.

Αυτή η εγγύηση δεν καλύπτει: ζημιά που να οφείλεται σε λανθασμένη χρήση, σε φθορά από φυσιολογική χρήση (π.χ. πλέγμα ή μαχαίρι) όπως και ζημιές που έχουν αμελητέα επίδραση στην αξία ή στη χρήση της συσκευής.

Η εγγύηση ακυρώνεται αν έχουν γίνει επισκευές από μη εξουσιοδοτημένα άτομα ή δεν έχουν χρησιμοποιηθεί γνήσια ανταλλακτικά Braun.

Για να επιτύχετε σέρβις μέσα στην περίοδο της εγγύησης, παραδώστε ή στείλτε την συσκευή με την απόδειξη αγοράς σε ένα Εξουσιοδοτημένο Κατάστημα Σέρβις της Braun: www.service.braun.com.

Καλέστε στο 01-9478700 για να πληροφορηθείτε για το πλησιέστερο Εξουσιοδοτημένο Κατάστημα Σέρβις της Braun.