

# BRAUN

5412

5410

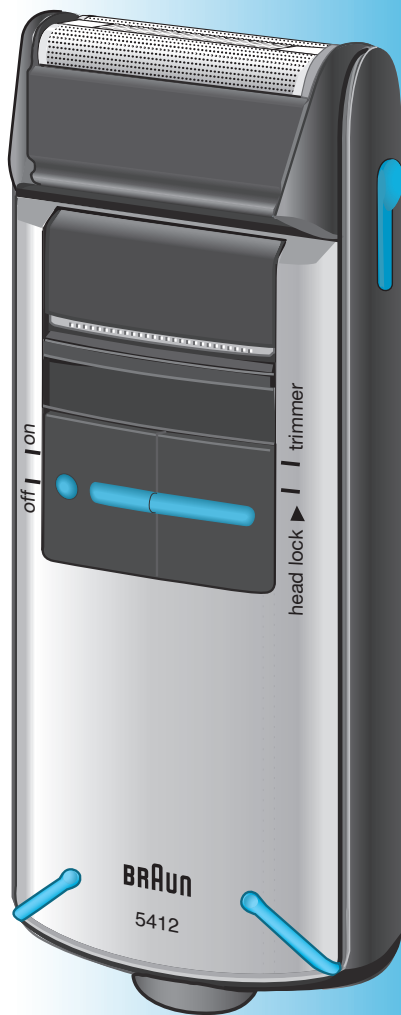

# Flex Integral +

[www.braun.com/register](http://www.braun.com/register)

Type 5474



## Braun Infolines

Deutsch	4, 30
English	6, 30
Français	8, 30
Español	10, 31
Português	12, 31
Italiano	14, 31
Nederlands	16, 32
Dansk	18, 32
Norsk	20, 32
Svenska	22, 33
Suomi	24, 33
Türkçe	26
Ελληνικά	28, 33

<b>D</b>	<b>A</b>	<b>00 800 27 28 64 63</b> <b>00 800 BRAUNINFOLINE</b>
<b>CH</b>		<b>08 44 - 88 40 10</b>
<b>GB</b>		<b>0800 783 70 10</b>
<b>IRL</b>		<b>1 800 509 448</b>
<b>F</b>		<b>0 810 309 780</b>
<b>B</b>		<b>0 800 14 952</b>
<b>E</b>		<b>901 11 61 84</b>
<b>P</b>		<b>808 20 00 33</b>
<b>I</b>		<b>(02) 6 67 86 23</b>
<b>NL</b>		<b>0 800-445 53 88</b>
<b>DK</b>		<b>70 15 00 13</b>
<b>N</b>		<b>22 63 00 93</b>
<b>S</b>		<b>020 - 21 33 21</b>
<b>FIN</b>		<b>020 377 877</b>
<b>TR</b>		<b>0212 - 473 75 85</b>
<b>HK</b>		<b>852-25249377</b> (Audio Supplies Company Ltd.)

Braun GmbH  
Frankfurter Straße 145  
61476 Kronberg/Germany

# Flex Integral+ 5412

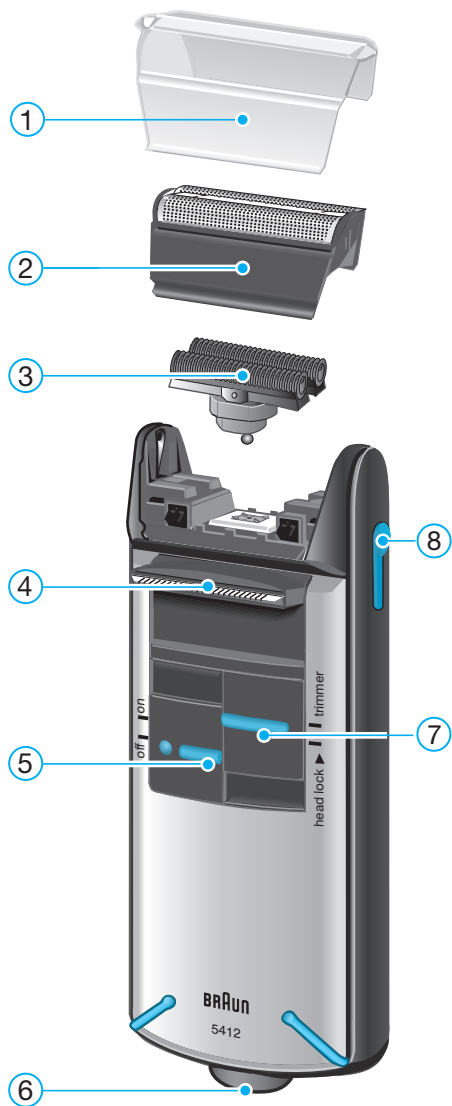

# 5410



Unsere Produkte werden hergestellt, um höchste Ansprüche an Qualität, Funktionalität und Design zu erfüllen. Wir wünschen Ihnen mit Ihrem neuen Braun Rasierer viel Freude.

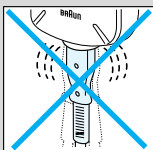

## Achtung

- Das Gerät trocken halten.
- Gelegentlich das Netzkabel auf Schadstellen prüfen und ggf. durch ein neues ersetzen, wenn es im Rasierer zu locker sitzt.
- Netzkabel nicht um das Gerät wickeln.

## 1 Produktbeschreibung

- ① Schutzkappe
- ② Scherfolie
- ③ Klingenblock
- ④ Ausklappbarer Langhaarschneider («trimmer»)
- ⑤ Ein-/Ausschalter («on/off»)
- ⑥ Steckerbuchse
- ⑦ Schalter zum Arretieren des Schwingkopfes («head lock») und zum Zuschalten des Langhaarschneiders («trimmer»)
- ⑧ Entriegelungstaste

## 2 Rasieren

### Schalterstellungen

**off** = Aus

**on** = Ein

Rasur mit beweglichem Schwingkopf. Das bewegliche Schersystem sorgt automatisch für eine optimale Anpassung an die Gesichtsform.

**head lock**

Rasur mit arretiertem Schwingkopf (Rasur an engen Gesichtspartien, z. B. unter der Nase)

**trimmer**

Langhaarschneider ist zugeschaltet (zum kontrollierten Trimmen von Schnauzbart und Haaransatz).

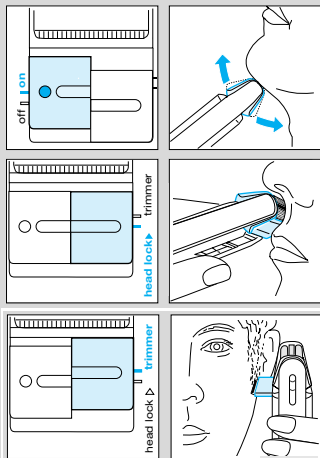

### Tipps für eine optimale Rasur

- Wir empfehlen, vor dem Waschen zu rasieren, da nach dem Waschen die Haut leicht aufgequollen ist.
- Rasierer im rechten Winkel (90°) zur Haut halten. Haut straffen und gegen die Bartwuchsrichtung rasieren.
- Um 100% der Rasierleistung zu erhalten, wechseln Sie die Scherfolie und den Klingenblock spätestens alle 18 Monate oder sobald sie Verschleißerscheinungen zeigen.

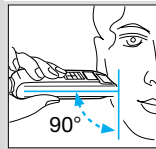

## 3 So halten Sie Ihren Rasierer in Bestform

### 3.1 Reinigung

- Nach jeder Rasur das Gerät ausschalten, die Entriegelungstaste drücken und die Scherfolie abnehmen und ausklappen.
- Den Klingenblock mit der Bürste reinigen und auch die Innenseiten des Schwingkopfes ausbürsten. Ca. alle 4 Wochen den Klingenblock mit Braun Reinigungsmitteln reinigen.
- Wenn Sie sehr trockene Haut haben und die Laufzeit des Rasierers nachlässt, verteilen Sie einen Tropfen Nähmaschinenöl auf die Scherfolie.

### 3.2 Scherteile-Wechsel

Um 100% der Rasierleistung zu erhalten, wechseln Sie die Scherfolie und den Klingenblock alle 18 Monate oder sobald sie Verschleißerscheinungen zeigen. Für eine gründlichere Rasur mit weniger Hautreizung sollten Sie beide Teile gleichzeitig wechseln. (Scherfolie und Klingenblock: Ersatzteile-Nr. 5000/6000)

Änderungen vorbehalten.

Dieses Gerät entspricht den EU-Richtlinien EMV 89/336/EWG und Niederspannung 73/23/EWG.



Dieses Gerät darf am Ende seiner Lebensdauer nicht mit dem Hausmüll entsorgt werden. Die Entsorgung kann über den Braun Kundendienst oder lokal verfügbare Rückgabe- und Sammelsysteme erfolgen.



Elektrische Angaben siehe Bedruckung auf dem Gerät.

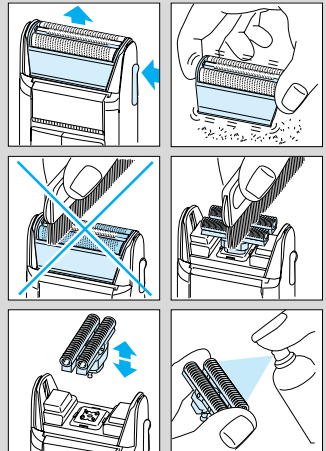

Our products are designed to meet the highest standards of quality, functionality and design. We hope you entirely enjoy your new Braun shaver.

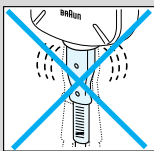

## Warning

- Keep the appliance dry.
- For safety reasons, periodically check the cord for damage and replace it, if it is loose in the shaver socket.
- Do not wind the cord around the shaver.

## 1 Description

- ① Foil protection cap
- ② Shaver foil
- ③ Cutter block
- ④ Pop-out long hair trimmer
- ⑤ «on/off» switch
- ⑥ Shaver socket
- ⑦ Switch for locking the pivoting head («head lock») and for activating the pop-out long hair trimmer («trimmer»)
- ⑧ Release button

## 2 Shaving

### Switch positions

**off**

**on**

Shaving with the pivoting head. The pivoting cutting system automatically adjusts to every contour of your face.

**head lock**

Shaving with the pivoting head locked (to permit shaving in difficult areas, e.g. under the nose).

**trimmer**

The long hair trimmer is activated (for trimming sideburns, moustache and beard).

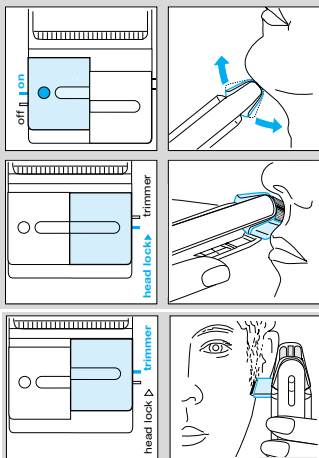

### Tips for the perfect shave

- We recommend that you shave before washing, as the skin tends to be slightly swollen after washing.
- Hold the shaver at right angles (90°) to the skin. Stretch the skin and shave against the direction of beard growth.
- To maintain 100% shaving performance, replace your foil and cutter block at least every 18 months or when worn.

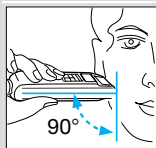

## 3 Keeping your shaver in top shape

### 3.1 Cleaning

- After shaving, switch the shaver off. Press the release button, take off the shaver foil and gently tap it out on a flat surface.
- Then thoroughly clean the cutter block with the brush as well as the inner area of the pivoting head. About every four weeks, clean the cutter block with Braun cleaning agents.
- If you have a very dry skin and you notice a reduced operation time of the shaver, you should put a drop of sewing machine oil onto the shaver foil.

### 3.2 Replacing the shaving parts

To maintain 100% shaving performance, replace your foil and cutter block every 18 months or when worn. Change both parts at the same time for a closer shave with less skin irritation.  
(Shaver foil and cutter block:  
part no. 5000/6000)

Subject to change without notice.

This product conforms to the European Directives EMC 89/336/EEC and Low Voltage 73/23/EEC.



Please do not dispose of the product in the household waste at the end of its useful life. Disposal can take place at a Braun Service Centre or at appropriate collection points provided in your country.



For electric specifications, see printing on the housing.

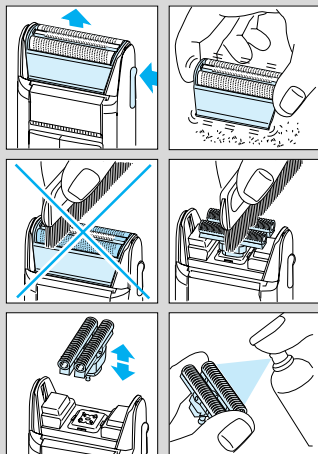

Nos produits sont conçus pour satisfaire aux plus hautes exigences en matière de qualité, fonctionnalité et design. Nous espérons que vous serez pleinement satisfait de votre nouveau rasoir Braun.

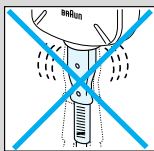

## Précautions

- Ne jamais laisser l'appareil se mouiller.
- Vérifiez périodiquement les deux extrémités du cordon d'alimentation, le remplacer s'il tient mal dans la prise du rasoir ou est endommagé.
- N'enroulez pas le cordon autour du rasoir.

## 1 Description

- ① Capot de protection de la grille
- ② Grille de rasage
- ③ Bloc-couteaux
- ④ Tondeuse escamotable («trimmer»)
- ⑤ Interrupteur («on/off»)
- ⑥ Prise d'alimentation du rasoir
- ⑦ Interrupteur pour bloquer la tête pivotante («head lock») et pour activer la tondeuse escamotable («trimmer»)
- ⑧ Bouton d'ouverture

## 2 Rasage

### Positions de l'interrupteur

**off** = arrêt

**on** = marche      Rasage avec la tête pivotante.  
Le système de coupe pivotant s'adapte automatiquement aux contours du visage.

**head lock**      Rasage avec la tête pivotante bloquée  
(pour faciliter le rasage sur les zones difficiles, telles que sous le nez).

**trimmer**      Tondeuse en fonctionnement (pour tailler les pattes, la moustache et la barbe).

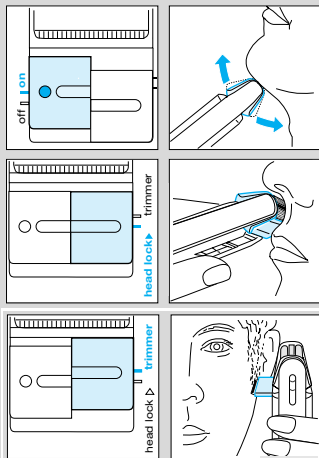



### Conseils d'utilisation pour un rasage parfait

- Toujours se raser avant de se nettoyer le visage car la peau a tendance à gonfler légèrement lorsqu'elle est humide.
- Tenir le rasoir perpendiculairement (90°) au visage. Tendre la peau et se raser dans le sens contraire de la pousse du poil.
- Pour une performance de rasage optimale, changez la grille et le bloc-couteaux tous les 18 mois ou lorsqu'ils sont usés.

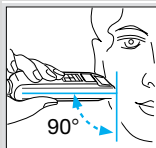

## 3 Maintenir le rasoir au meilleur de sa forme

### 3.1 Nettoyage

- Après le rasage, arrêtez l'appareil. Appuyez sur le bouton d'ouverture de la tête de coupe, retirez la grille de rasage et tapotez-la doucement sur une surface plane.
- Puis nettoyer soigneusement le bloc-couteaux ainsi que la face interne de la tête pivotante avec la brosse. Environ toutes les 4 semaines, nettoyer le bloc-couteaux avec la lotion de nettoyage Braun.
- Si vous avez une peau très sèche et constatez en même temps une diminution du temps de rasage, versez une goutte d'huile pour machine à coudre sur la grille de rasage.

### 3.2 Remplacement des pièces de rasage

Pour une performance de rasage optimale, changez vos grilles et bloc-couteaux tous les 18 mois ou lorsqu'ils sont usés. Pour un rasage précis sans irritations de la peau, changez les deux éléments simultanément.

(Grille et bloc-couteaux : référence n° 5000/6000)

Sujet à modifications sans préavis.

Cet appareil est conforme aux normes Européennes fixées par les Directives 89/336/EEC et la directive Basse Tension 73/23/EEC.



A la fin de vie de votre appareil, veuillez ne pas le jeter avec vos déchets ménagers. Remettez-le à votre Centre Service agréé Braun ou déposez-le dans des sites de récupération appropriés conformément aux réglementations locales ou nationales en vigueur.



Caractéristiques électriques : voir inscriptions sur le boîtier.

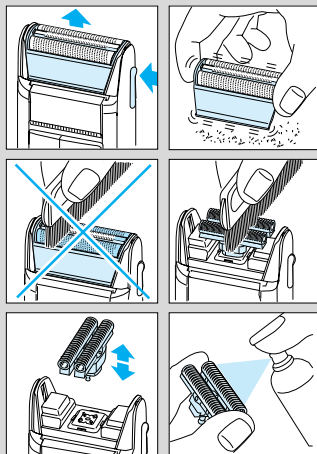

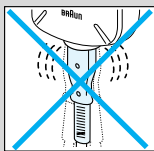

Nuestros productos están desarrollados para alcanzar los más altos estándares de calidad, funcionalidad y diseño. Esperamos que su afeitadora Braun satisfaga por completo sus necesidades.

## Precaución

- No permita que el aparato se moje.
- Por razones de seguridad, revise el cable periódicamente y sustitúyalo si éste no encaja perfectamente en la conexión de la afeitadora.
- No rodee la afeitadora con el cable conector.

## 1 Descripción

- ① Protector de lámina
- ② Lámina
- ③ Bloqueo de cuchillas
- ④ Cortapatillas extensible («trimmer»)
- ⑤ Interruptor de encendido/apagado («on/off»)
- ⑥ Conexión de la afeitadora
- ⑦ Interruptor para bloquear el cabezal giratorio («head lock») y para activar el cortapatillas («trimmer»)
- ⑧ Botón de extracción

## 2 Afeitado

### Posiciones del interruptor

**off** = apagado

**on** = encendido Afeitado con el cabezal basculante. El conjunto de triple afeitado se ajusta automáticamente a los contornos de la cara.

**head lock** Afeitado con el cabezal basculante fijo que permite un mejor apurado en áreas difíciles como debajo de la nariz.

**trimmer** Activa el cortapatillas para cortar patillas, bigote y barba.

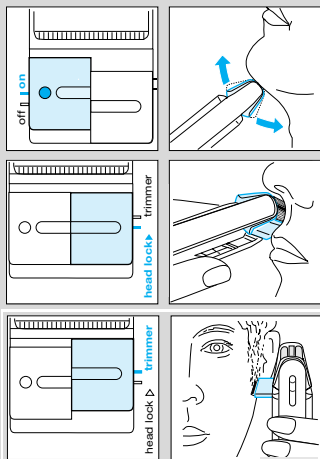

### Consejos para un afeitado perfecto

- Recomendamos afeitarse antes de lavarse la cara, ya que la piel tiende a hincharse ligeramente después de lavarse.
- Mantenga la afeitadora en un ángulo recto (90°) con la piel. Estire la piel y deslice la afeitadora en la dirección contraria al crecimiento de la barba.
- Para mantener su afeitadora rindiendo al 100%, recomendamos reemplazar la lámina y el bloque de cuchillas cada 18 meses, o cuando se hayan deteriorado.

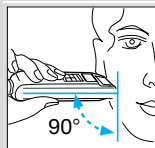

## 3 Mantenga su afeitadora en óptimo estado

### 3.1 Limpieza

- Después del afeitado apague la afeitadora. Presione los botones de extracción, retire la lámina y golpéela suavemente en una superficie plana.
- Limpie cuidadosamente el bloque de cuchillas y la zona interna del cabezal basculante con el cepillo. Aproximadamente cada cuatro semanas, limpie el bloque de cuchillas con los spray limpiadores Braun.
- Si usted tiene una piel muy reseca y observa que la acción de su afeitadora disminuye, será necesario que ponga una gota de aceite de máquina (tipo máquina de coser) en la lámina.

### 3.2 Cambio de componentes

Para asegurar un rendimiento 100% de su afeitadora, conviene sustituir la lámina y el bloque de cuchillas cada 18 meses, o cuando se encuentren gastados. Sustituya las dos piezas al mismo tiempo para asegurarse un afeitado óptimo con la menor irritación para la piel.

(Recambio de lámina y bloque de cuchillas N° 5000/6000)

Sujeto a cambios sin previo aviso.

Este producto cumple con las normas de Compatibilidad Electromagnética (CEM) establecidas por la Directiva Europea 89/336/EEC y las Regulaciones para Bajo Voltaje (73/23 EEC).

No tire este producto a la basura al final de su vida útil. Llévelo a un Centro de Asistencia Técnica Braun o a los puntos de recogida habilitados por los ayuntamientos.



Especificaciones eléctricas se indican en el aparato.

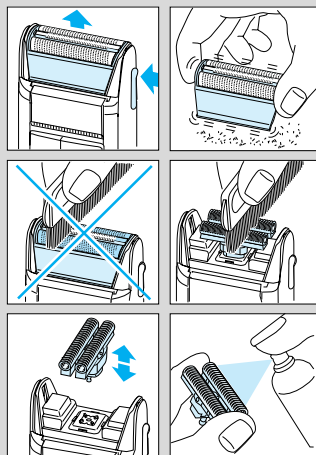

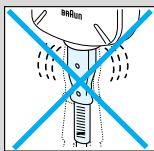

Os nossos produtos são projectados para alcançar os mais elevados níveis de qualidade, funcionalidade e design. Esperamos que a sua máquina de barbear Braun satisfaça por completo as suas necessidades.

## Precaução

- Não permita que o aparelho se molhe.
- Por razões de segurança, verifique periodicamente o cabo e substitua-o caso este não encaixe perfeitamente na ligação da máquina.
- Não enrole o fio à máquina de barbear.

## 1 Descrição

- ① Protector de rede
- ② Rede de barbear
- ③ Conjunto de lâminas
- ④ Corta-patilhas extensível («trimmer»)
- ⑤ Interruptor de ligar/desligar («on/off»)
- ⑥ Ligação da máquina de barbear
- ⑦ Interruptor para bloquear a cabeça giratória («head lock») e para activar o corta-patilhas («trimmer»)
- ⑧ Botão de extracção

## 2 Barbear

### Posições do interruptor

**off** = desligado

**on** = ligado      Barbear com a cabeça oscilante. O conjunto de tripla barbear ajusta-se automaticamente aos contornos do rosto.

**head lock**      Barbear com a cabeça oscilante fixa, o que permite um barbear mais apurado em zonas difíceis, como sob o nariz.

**trimmer**      Activa o corta-patilhas, para cortar patilhas, bigode e barba.

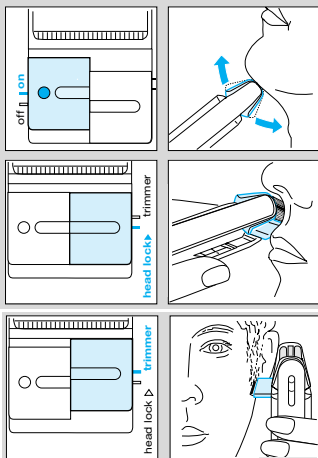

### Conselhos práticos para um perfeito barbear

- Recomendamos que se barbeie antes do banho, uma vez que a pele tem tendência a ficar mais mole após o banho.
- Segure a Máquina a um ângulo (90°) contra a pele. Estique a pele e barbeie na direcção contrária ao do crescimento do pêlo.
- De modo a manter 100% de performance em cada barbeado, substitua a rede e o conjunto de lâminas a cada 18 meses.

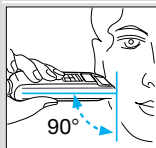

## 3 Mantenha a sua máquina de barbear em bom estado

### 3.1 Limpeza

- Depois de barbear, desligue a Máquina. Pressione os botões de extração das peças, e retire a rede e bata suavemente numa superfície plana.
- Limpe cuidadosamente o bloco de lâminas e a zona interna de cabeça oscilante com uma escova. Em cada quatro semanas, aproximadamente, limpe o bloco de lâminas com os sprays de limpeza Braun.
- Se tiver a pele muito seca e observar que a eficácia da sua máquina de barbear diminui, será necessário pôr uma gota de óleo de máquina (tipo máquina de coser) na ranhura central da rede.

### 3.2 Substituição de peças

De modo a manter 100% de performance em cada barbeado, substitua a rede e o conjunto de lâminas a cada 18 meses ou quando gastas. Substitua ambas as peças simultaneamente para um barbeado mais apurado e com menor irritação.

(Rede de Barbear e Conjunto de Lâminas:  
no. 5000/6000)

Sujeito a alterações sem aviso prévio.

Este aparelho cumpre com a directiva EMC 89/336/EEC e com a Regulamentação de Baixa Voltagem (73/23 EEC).



Por favor não deite o produto no lixo doméstico, no final da sua vida útil. Entregue-o num dos Serviços de Assistência Técnica da Braun, ou em locais de recolha específica, à disposição no seu país.



Especificações eléctricas se indicam no aparelho.

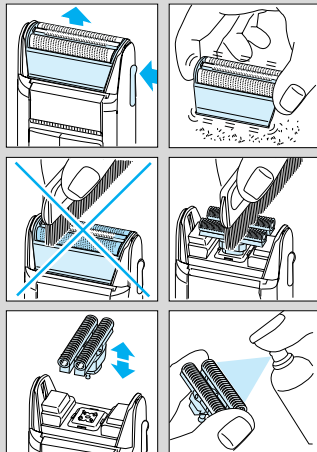

I nostri prodotti sono studiati per rispondere ad elevati standard di qualità, funzionalità e di design. Ci auguriamo che il nuovo rasoio Braun soddisfi pienamente le vostre esigenze.

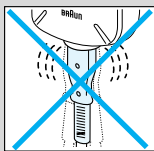

## Attenzione

- Mantenere l'apparecchio asciutto.
- Per ragioni di sicurezza, controllate di tanto in tanto che il cordone non sia danneggiato e fatelo sostituire se non rimane ben saldo nella presa del rasoio.
- Non avvolgete il cordone intorno al rasoio.

## 1 Descrizione

- ① Copritestina
- ② Lamina
- ③ Blocco coltelli
- ④ Tagliabasette estraibile («trimmer»)
- ⑤ Interruttore di accensione/spegnimento («on/off»)
- ⑥ Presa di collegamento
- ⑦ Tasto per bloccare la testina oscillante («head lock») e per attivare il tagliabasette («trimmer»)
- ⑧ Pulsante di rilascio

## 2 Rasatura

### Interruttore principale

**off** = spento

**on** = acceso      Rasatura con sistema radente oscillante.  
Grazie alla testina oscillante il sistema radente si adatta automaticamente al contorno del viso.

**head lock**      Rasatura con la testina oscillante bloccata (per permettere la rasatura in zone difficili da raggiungere, per esempio sotto il naso).

**trimmer**      Rasatura con tagliabasette estraibile inserito (per regolare basette, baffi e barba).

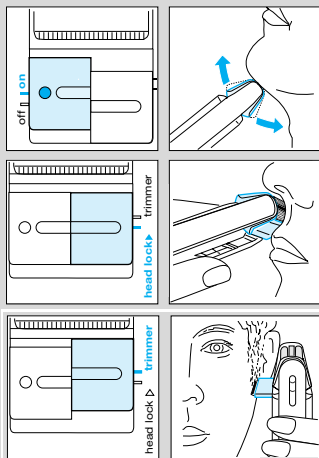

### Consigli per una rasatura perfetta

- E' consigliabile radersi prima di lavare il viso dal momento che la pelle risulta meno elastica dopo essere stata bagnata.
- Impugnare il rasoio mantenendo la giusta angolazione (90°) rispetto alla pelle. Tendere leggermente la pelle e radere in senso contrario alla direzione della crescita della barba.
- Per mantenere il 100% delle prestazioni del rasoio, sostituisci la lamina e il blocco coltelli ogni 18 mesi, o quando sono consumati.

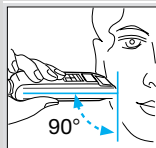

## 3 Come tenere il vostro rasoio in condizioni perfette

### 3.1 Pulizia

- A rasatura ultimata, spegnere il rasoio. Premere il pulsante per rimuovere la lamina, toglierla e batterla leggermente su una superficie piana.
- Pulire interamente il blocco radente con lo spazzolino in dotazione, così come l'area interna della testina oscillante. All'incirca ogni quattro settimane, inoltre, detergere accuratamente il blocco coltelli esclusivamente con i prodotti di pulizia Braun.
- Se avete una pelle molto secca e notate una riduzione del tempo di funzionamento del rasoio, inserite una goccia di olio per macchina da cucire sulla lamina.

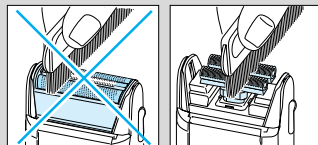
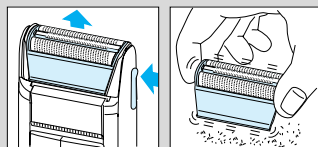

### 3.2 Sostituzione delle parti radenti

Per mantenere il 100% delle prestazioni del rasoio, sostituire la lamina e il blocco coltelli ogni 18 mesi, anche prima se risultano usurati. Sostituire entrambe le parti allo stesso tempo per una rasatura più a fondo e con meno irritazioni. (Il codice identificativo della lamina e del blocco coltelli è: 5000/6000)

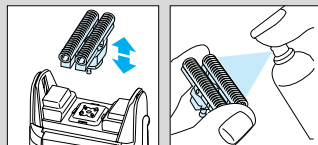

Salvo cambiamenti.

Questo prodotto è conforme alle normative EMC come stabilito dalla direttiva CEE 89/336 e alla Direttiva Bassa Tensione (CEE 73/23).



Si raccomanda di non gettare il prodotto nella spazzatura al termine della sua vita utile. Per lo smaltimento, rivolgersi ad un qualsiasi Centro Assistenza Braun o ad un centro specifico.



Le specifiche elettriche sono riportate sul corpo dell'apparecchio.

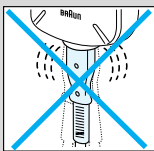

Onze producten worden gemaakt om aan de hoogste eisen van kwaliteit, functionaliteit en design te kunnen voldoen. Wij wensen u veel plezier met uw nieuwe Braun scheerapparaat.

## Waarschuwing

- Houd het apparaat droog.
- Om veiligheidsredenen dient u het snoer regelmatig te controleren op beschadigingen en te vervangen wanneer het te los zit bij de netsnoeringang.
- Wikkel het snoer na gebruik niet om het scheerapparaat.

## 1 Omschrijving

- ① Beschermkapje
- ② Scheerblad
- ③ Messenblok
- ④ Uitklapbare tondeuse («trimmer»)
- ⑤ Aan/uit schakelaar («on/off»)
- ⑥ Netsnoeringang
- ⑦ Schakelaar om zwenkscheerhoofd vast te zetten («head lock») en om tondeuse uit te klappen («trimmer»)
- ⑧ Knop voor het ontgrendelen

## 2 Scheren

### Aan/uit schakelstanden

**off** = uit

**on** = aan

Scheren met het zwenkend scheerhoofd. Het zwenkende scheersysteem volgt automatisch de contouren van uw gezicht.

**head lock**

Scheren met daarbij het zwenkend scheerhoofd vergrendeld in een vaste stand (voor het scheren van moeilijk bereikbare gedeelten van het gezicht, bijvoorbeeld onder de neus).

**trimmer**

De tondeuse is in werking (voor het bijwerken van de bakkebaarden, snor en baard).

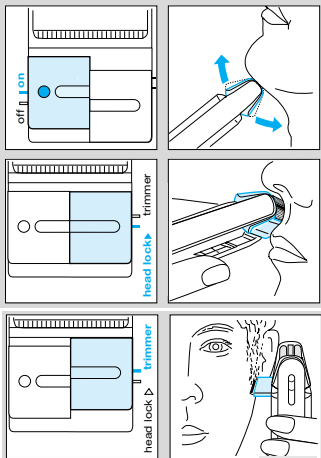



### Tips voor perfect scheerresultaat

- Wij raden u aan zich te scheren vóór het wassen van het gezicht, daar de huid na het wassen licht opgezwollen kan zijn
- Houdt het scheerapparaat altijd loodrecht (90°) op de huid. De huid licht spannen en tegen de richting van de baardgroei in scheren.
- Vervang het scheerblad en messenblok elke 1 1/2 jaar, of eerder wanneer de onderdelen zijn versleten, om een optimaal scheerresultaat te behouden.

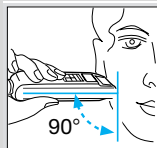

## 3 Reiniging en onderhoud

### 3.1 Reiniging

- Schakel het scheerapparaat uit. Druk op de ontgrendelingsknoppen om het scheerblad te verwijderen en klop deze voorzichtig uit op een glad oppervlak.
- Reinig daarna het messenblok en de binnenkant van het zwenkend scheerhoofd met het borsteltje. Reinig ongeveer elke 4 weken het messenblok met Braun reinigingsmiddel.
- Indien u een zeer droge huid heeft en een verminderde scheercapaciteit van het apparaat merkt, dient u een druppel naaimachine olie op de scheerblad aan te brengen.

### 3.2 Vervangen van onderdelen

Vervang uw scheerblad en messenblok om de 18 maanden of eerder wanneer deze versleten zijn. Vervang beide onderdelen tegelijkertijd voor een gladder scheerresultaat met minder huidirritatie. (Scheerblad en messenblok onderdeel nr. 5000/6000)

Wijzigingen voorbehouden.

Dit produkt voldoet aan de EMC-normen volgens de EEG richtlijn 89/336 en aan de EEG laagspannings richtlijn 73/23.



Gooi dit apparaat aan het eind van zijn nuttige levensduur niet bij het huisafval. Lever deze in bij een Braun Service Centre of bij de door uw gemeente aangewezen inleveradressen.



Voor elektrische specificaties: zie de print op het motorhuis.

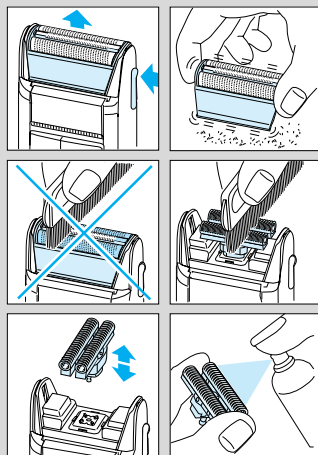

Vore produkter er fremstillet, så de opfylder de højeste krav til kvalitet, anvendelighed samt design. Vi håber, at du vil få stor glæde af din nye Braun shaver.

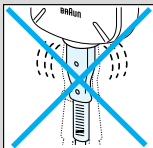

## Advarsel

- Hårtøreren må ikke blive våd.
- Af sikkerhedshensyn anbefales det med mellemrum at kontrollere, om ledningen er i orden. Udskift ledningen, hvis denne sidder løst i ledningsindgangen i bunden af shaveren.
- Undgå at vikle ledningen omkring shaveren.

## 1 Beskrivelse

- ① Beskyttelseskappe
- ② Barbermaskine skæreblad
- ③ Lamelkniv
- ④ Langhårstrimmer («trimmer»)
- ⑤ Tænd/sluk omskifter («on/off»)
- ⑥ Ledningsindgang
- ⑦ Omskifter til fastlåsning af det svingbare skærehoved («head lock»)
- ⑧ Udløsningsknap

## 2 Barbering

### Omskifterens indstillinger

**off** = afbrudt

**on** = tilsluttet Barbering med det svingbare shaverhoved.  
Det svingbare barberingssystem tilpasser sig automatisk dit ansigts konturer og kurver.

**head lock** Barbering med det bevægelige skærehoved fastlåst (for at gøre det muligt at barbere problemområder, såsom under næsen).

**trimmer** Langhårstrimmeren er tilsluttet (til trimning af bakkenbarter, overskæg og skæg).

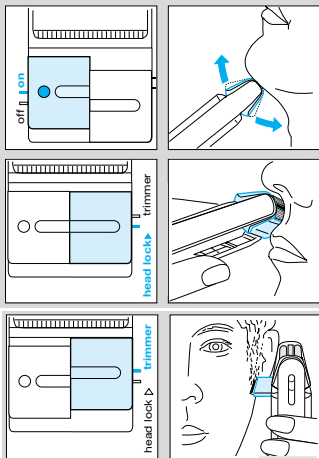

### Tips til den perfekte barbering

- Vi anbefaler, at du barberer dig, før du vasker dig, fordi huden svulmer en smule op efter vask.
- Hold barbermaskinen i en ret vinkel (90°) mod huden. Stræk huden og barber mod skæggets vokseretning.
- For at opretholde en optimal barbering skal skærebled og lamelkniv udskiftes efter 1,5 års brug, eller når de er slidte.

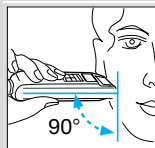

## 3 Sådan holder du din shaver i topform

### 3.1 Rengøring

- Sluk for barbermaskinen, når du er færdig med at barbere dig. Tryk på udløserknappen, tag skærebledet af og bank det forsigtigt mod en flad overflade.
- Rens derefter lamelkniven og indersiden af det bevægelige hoved grundigt med børsten. Ca. hver fjerde uge renses lamelkniven med Brauns rensesmiddel.
- Hvis du har meget tør hud, og du bemærker, at barbermaskinen har nedsat funktionstid, dryppes en dråbe symaskineolie på skærebledet.

### 3.2 Udskiftning af barbermaskinens dele

For at opretholde en optimal barbering skal skærebled og lamelkniv udskiftes efter 1,5 års brug, eller når de er slidte. Udskift begge dele på samme tid for at få en tættere barbering med mindre hudirritation.  
(Skærebled og lamelkniv:  
Reservedel nr. 5000/6000)

Der forbeholdes ret til ændringer uden forudgående varsel.

Dette produkt er i overensstemmelse med bestemmelserne i EMC Direktiv 89/336/EEC og Lavspændingsdirektivet 73/23/EEC.



Apparatet bør efter endt levetid ikke kasseres sammen med husholdningsaffaldet. Bortskaffelse kan ske på et Braun Servicecenter eller passende, lokale opsamlingssteder.



For elektriske specifikationer se skilt på kabinettet.

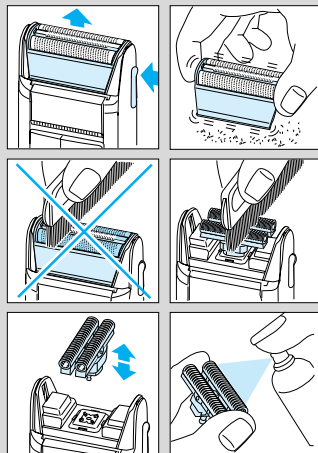

Våre produkter er produsert for å imøtekomme de høyeste standarder når det gjelder kvalitet, funksjon og design. Vi håper du vil få mye glede av ditt nye Braun produkt.

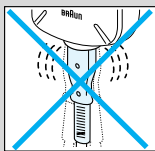

## Advarsel

- Apparatet må ikke bli vått.
- Af sikkerhetsmessige årsaker bør ledningen sjekkes jevnlig og byttes dersom den er løs i barbermaskinens stikkontakt.
- Ledningen skal ikke vikles rundt maskinen.

## 1 Beskrivelse

- ① Beskyttelseskappe for skjærebladet
- ② Skjæreblad
- ③ Lamellkniv
- ④ Utskyvbar langhårtrimmer («trimmer»)
- ⑤ På/av bryter («on/off»)
- ⑥ Barbermaskinens stikkontakt
- ⑦ Bryter som låser det svingbare skjærehodet («head lock») og aktiverer den utskyvbare langhårtrimmeren («trimmer»)
- ⑧ Frigjøringsknapp

## 2 Barbering

### Bryter posisjoner

**off** = av

**on** = på

Barbering med det svingbare skjærehodet. Det svingbare skjæresystemet tilpasser seg automatisk ansiktets konturer.

**head lock**

Barbering med det svingbare skjærehodet låst (for barbering i vanskelige områder, f. eks. under nesen).

**trimmer**

Langhårtrimmeren er aktivert (for trimming av kinnsjegg, bart og skjegg).

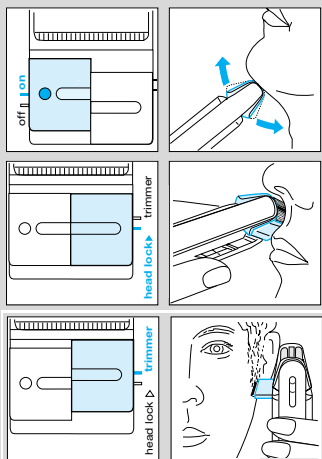

### Råd for perfekt barbering

- Vi anbefaler at du barberer deg før du vasker deg fordi huden har en tendens til å bli litt hoven etter vask.
- Hold barbermaskinen i rett vinkel (90°) mot huden. Strekk huden og barber mot skjeggvekstretningen.
- For å opprettholde 100% barbertyelse bør skjærebladet og lamellkniven skiftes hver 18. måned eller når de er utslitt.

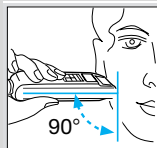

## 3 Rengjøring og vedlikehold

### 3.1 Rengjøring

- Etter barbering slås barbermaskinen av. Trykk på utløserknappen, ta av barbermaskinens skjæreblad og slå det forsiktig mot en plan overflate.
- Rengjør så skjærehodet og de innvendige delene av det fleksible hodet grundig med børsten. Cirka hver fjerde uke skal skjærehodet rengjøres med Braun rensmiddel.
- Hvis du har meget tørr hud, og du merker at barbermaskinen får redusert brukstid, skal du dryppe en dråpe med symaskinolje på barbermaskinens skjæreblad.

### 3.2 Utskifting av deler

For å opprettholde 100% barbertyelse bør skjæreblad og lamellkniv skiftes ut hver 18. måned eller når de er utslitt. For å opprettholde en tettere barbering og unngå hudirritasjon bør begge delene skiftes ut samtidig.

(Skjæreblad og lamellkniv har delenummer 5000/6000)

Endring forbeholdes.

Dette produktet oppfyller kravene i EU-direktivene EMC 89/336/EEC og Low Voltage 73/23/EEC.



Ikke kast dette produktet sammen med husholdningsavfall når det skal kasseres. Det kan leveres hos et Braun servicesenter eller en miljøstasjon.



Elektriske spesifikasjoner: se typeskilt på huset.

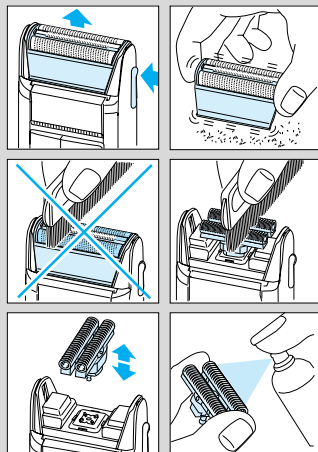

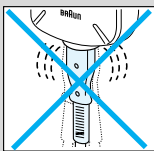

Våra produkter är framtagna för att uppfylla högsta krav när det gäller kvalitet, funktion och design. Vi hoppas att du får mycket glädje av din nya Braun apparat.

### Varning

- Låt inte apparaten bli våt.
- Kontrollera med jämna mellanrum om sladden är skadad, och byt ut den speciellt om den är lös vid uttaget.
- Vira inte sladden runt apparaten.

## 1 Beskrivning

- ① Skyddshuv
- ② Rakhuvud
- ③ Skärhuvud
- ④ Trimsax («trimmer»)
- ⑤ Strömbrytare på/av («on/off»)
- ⑥ Uttag
- ⑦ Lås för att låsa skärhuvudet («head lock») och aktivera trimsaxen («trimmer»)
- ⑧ Knapp för att lossa

## 2 Rakning

### Strömbrytare

**off** = av

**on** = på

Rakning med det svängbara skärhuvudet.  
Det svängbara huvudet följer automatiskt ansiktets konturer.

**head lock**

Rakning med låst skärhuvud (för rakning av partier som är svårare att komma åt t. ex. under näsan).

**trimmer**

Trimsaxen är på (för att trimma polisonger, mustasch och skägg).

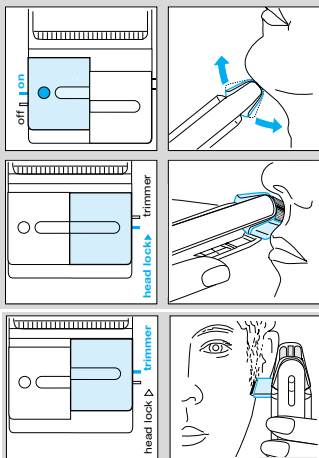

### Tips för den perfekta rakningen

- Vi rekommenderar att du rakar dig innan du tvättar dig eftersom hud har en tendens att bli lätt svullen efter att man tvättat sig.
- Håll rakapparaten i rätt vinkel (90°) mot huden. Sträck huden och raka i riktning mot skäggväxten.
- För att behålla 100 % rakförmåga ska du ersätta rakhuvud och skärhuvud var 18 månad eller när de är utslitna.

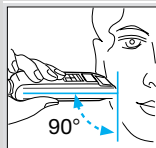

## 3 Rengöring och bibehållande

### 3.1 Rengöring

- Stäng av rakapparaten efter rakningen. Tryck ned frisläppningsknappen, lyft av skärbladet och knacka det försiktigt mot en plan yta.
- Rengör sedan noggrant saxhuvudet samt insidan av det rörliga huvudet med borsten. Rengör saxhuvudet med Brauns rengöringsmedel ungefär var fjärde vecka.
- Om du har mycket torr hud och märker att rakapparaten får en kortare funktionstid bör du lägga en droppe symaskinsolja på skärbladet.

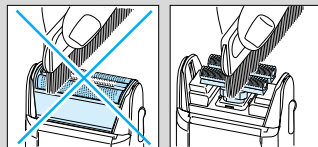
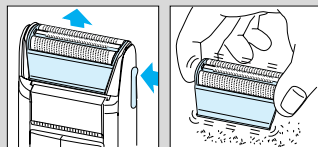

### 3.2 Byt delar

För att behålla 100 % rakförmåga ska du ersätta rakhuvud och skärhuvud var 18 månad eller när de är utslitna. Byt båda delarna på samma gång för en tätare rakning och mindre hudirritation.  
(Skärblad och saxhuvud: del nr 5000/6000)

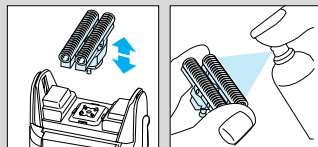

Med förbehåll för ändringar.

Denna produkt uppfyller bestämmelserna i EU-direktiven 89/336/EEG om elektromagnetisk kompatibilitet (EMC) och 73/23/EEG om lågspänningsutrustning.



När produkten är förbrukad får den inte kastas tillsammans med hushållssoporna. Avfallshantering kan ombesörjas av Braun servicecenter eller på din lokala återvinningsstation.



Elektriska specifikationer finns tryckta på apparaten.

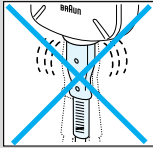

Tuotteemme on suunniteltu täyttämään korkeimmat laatu-, toimivuus- ja muotoiluvaatimukset. Toivomme, että olet tyytyväinen uuteen parranajokoneeseesi.

### Varoitus

- Älä käytä parranajokonetta vedellä täytetyn altaan (esim. kylpyammeen, suihkualtaan tms.) lähellä tai yläpuolella.
- Tarkista turvallisuussyistä silloin tällöin verkkojohdon kunto ja vaihdata se, jos se tuntuu löysältä parranajokoneen runkokoskettimeen laitettaessa.
- Älä kierrä verkkojohtoa parranajokoneen ympärille.

## 1 Laitteen osat

- ① Teräverkon suojus
- ② Teräverkko
- ③ Leikkuri
- ④ Rajaaja («trimmer»)
- ⑤ Päälle/pois päältä-kytkin («on/off»)
- ⑥ Runkokosketin
- ⑦ Kytkin, jolla käynnistetään rajaaja («trimmer») ja lukitaan kääntyvä ajopää («head lock»)
- ⑧ Vapautuspainike

## 2 Ajo

### Kytkimen asennot

**off** = pois päältä

**on** = päällä Ajo kääntyvällä ajopäällä. Kääntyvä ajopää myötäilee automaattisesti kasvojen piirteitä.

**head lock** Ajo kääntyvä ajopää lukittuna (helpottaa ajamista hankalista kohdista, esim. nenän alta)

**trimmer** Rajaaja kytkeytyy päälle (pulisokien, viiksien ja parran siistimiseksi)

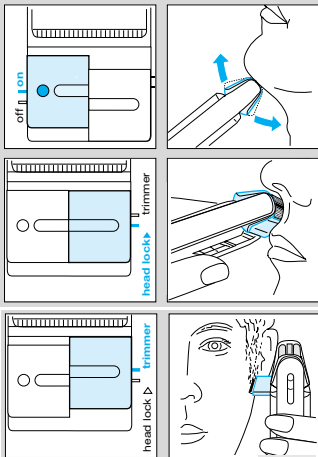



### Vihjeitä paremman ajotuloksen saavuttamiseksi

- On suositeltavaa ajaa parta ennen kasvojen pesua, sillä kasvojen peseminen turvottaa ihoa hieman.
- Pidä parranajokonetta suorassa kulmassa (noin 90°) ihoon nähden. Venytä ihoa ja aja parta vasten karvojen kasvu-suuntaa.
- Parhaan mahdollisen ajotuloksen saavuttamiseksi teräverkko ja leikkuri kannattaa vaihtaa 18 kuukauden välein tai kun ne ovat kuluneet.

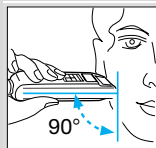

## 3 Näin pidät parranajokoneesi kunnossa

### 3.1 Puhdistus

- Kytke virta pois partakoneesta parranajon jälkeen. Paina vapautuspainiketta, irrota teräverkko ja kopauta sitä kevyesti tasaista pintaa vasten.
- Puhdista sen jälkeen leikkuuterä ja kääntyvän ajopään sisäpuoli huolellisesti harjalla. Puhdista leikkuuterä Braunin puhdistusaineella noin neljän viikon välein.
- Jos ihosi on erittäin kuiva ja käytät partakonetta normaalia harvemmin, tipauta teräverkkoon hiukan ompelukoneöljyä.

### 3.2 Parranajokoneen osien vaihtaminen

Parhaan mahdollisen ajotuloksen saavuttamiseksi teräverkko ja leikkuri kannattaa vaihtaa 18 kuukauden välein tai kun ne ovat kuluneet. Kun vaihdat molemmat osat samanaikaisesti, lopputuloksena on tarkempi parranajo vähäisemmällä ihoärsytyksellä. (Teräverkko ja leikkuri: osanumero 5000/6000)

Muutosoikeus pidätetään.

Tämä tuote täyttää EU-direktiivin 89/336/EEC mukaiset EMC-vaatimukset sekä matalajännitettä koskevat säännökset (73/23 EEC).



Kun laite on tullut elinkaarensa päähän, säästä ympäristöä äläkä hävitä sitä kotitalousjätteiden mukana. Hävitä tuote viemällä se Braun-huoltooliikkeeseen tai asianmukaiseen keräyspisteeseen.



Sähkövirtaan liittyvät tiedot ovat laitteen rungossa.

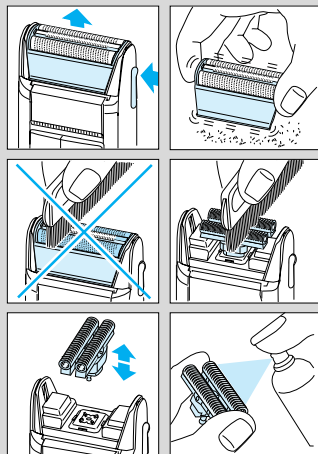

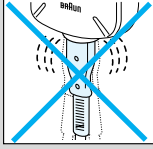

Ürünümüz en yüksek işlev, kalite ve dizayn standartlarında üretilmiştir. Umarız bu yeni Braun ürünümüzden memnun kalırsınız.

## Önemli

- Cihazınızın su ile temas etmesini önleyiniz.
- Zaman zaman kablunun soketlerinde yıpranma olup olmadığını kontrol ediniz.
- Kabloyu makinenin üstüne sarmayınız.

## 1 Tanımlamalar

- ① Elek koruyucu kapak
- ② Elek
- ③ Kesici blok (bıçak)
- ④ Dışarıya doğru açılabilir uzun kıl kesici («trimmer»)
- ⑤ Açma/kapama düğmesi («on/off»)
- ⑥ Tıraş makinesi soketi
- ⑦ Titreşen başlığı kilitlemek («head lock») ve uzun kıl kesicisini de («trimmer») birlikte çalıştırmak için şalter
- ⑧ Açma düğmesi

## 2 Tıraş olma

### Anahtar konumları

**off** = Kapalı

**on** = Açık

Oynar başlık ile tıraş otomatik olarak yüzünüzdeki tüm konturlara rahatlıkla ulaşabilmesini sağlar.

**head lock**

Oynar başlığın burun altı ve favoriler gibi zor bölgeleri tıraş edebilmesi için sabit açıda kilitlemesi.

**trimmer**

Uzun kıllar ve sakal kesicisinin çalışması (bıyık, sakal).

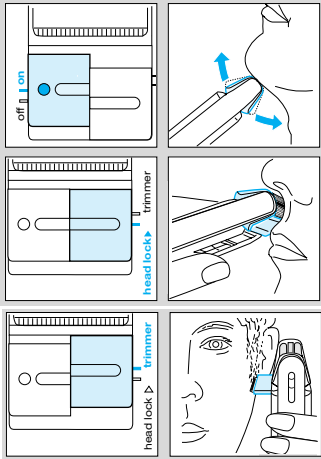

### Mükemmel tıraş için ipuçları

- Cildiniz yıkandıktan sonra, az da olsa şişmiş olacağından, cildinizi yıkamadan önce tıraş olmanızı öneririz.
- Tıraş makinenizi cildinize dik olarak (90° açı ile) tutunuz. Cildinizi geriniz ve sakallarınızı çıktıkları yönün tersine doğru tıraş ediniz.
- %100 tıraş performansını elde etmek için, tıraş makinenizin elek ve bıçağını her 18 ayda bir veya yıprandıklarında değiştiriniz.

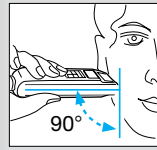

## 3 Tıraş makinenizi en iyi performansta tutmak için

### 3.1 Temizleme

- Tıraş işlemi bittikten sonra cihazı kapatıp başlık çıkartma düğmesine basarak eleği çıkartınız ve düz bir yüzeye hafifçe vurarak temizleyiniz.
- Daha sonra kesici bloğu ve tıraş başlığının içini fırça yardımı ile tamamen temizleyiniz. Her dört haftada bir kesici bloğu Braun temizleme sıvısı ile temizleyiniz.
- Eğer çok kuru bir cilde sahipseniz ve cihazınızın şarj süresinin azaldığını hissediyorsanız eleğin üzerine bir damla makine yağı damlatınız.

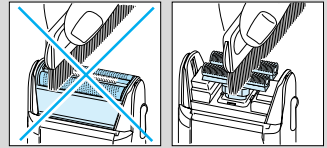

### 3.2 Parçaların değiştirilmesi

Cihazın tıraş performansını %100 koruyabilmek için elek ve kesici bloğu her 18 ayda bir veya yıprandıklarında değiştiriniz. Her iki parçayı da daha yakın ve hassasiyeti daha da azaltan bir tıraş performansı elde etmek için, aynı zamanda değiştiriniz. (Elek ve kesici blok parça no. 5000/6000)

Bildirim yapılmadan değiştirilebilir.

Cihaz üzerinde yazılı olan elektrik özelliklerine bakınız.

Üretici firma ve CE işareti uygunluk değerlendirme kuruluşu:

**Braun GmbH**

**Frankfurter Straße 145**

**61476 Kronberg / Germany**

**☎ (49) 6173 30 0**

**Fax (49) 6173 30 28 75**

**Braun\_infoline@Gillette.com**

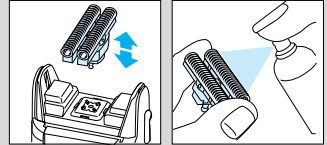

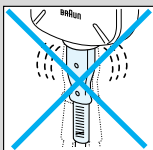

Τα προϊόντα είναι κατασκευασμένα με βάση τις υψηλότερες προδιαγραφές ποιότητας, λειτουργικότητας και σχεδιασμού. Ελπίζουμε να ευχαριστηθείτε τη νέα σας συσκευή Braun.

## Προσοχή

- Μην αφήσετε τη συσκευή σας να βραχεί.
- Για λόγους ασφαλείας, ελέγχετε περιοδικά το καλώδιο για φθορες και αντικαταστήστε το όταν αυτό «παίζει» στην πρίζα.
- Μην τυλίγετε το καλώδιο γύρω από την συσκευή.

## 1 Περιγραφή

- ① Προστατευτικό κάλυμμα του πλέγματος
- ② Πλέγμα ξυρίσματος
- ③ Κοπτικό σύστημα
- ④ Κόφτης για μακριές τρίχες («trimmer»)
- ⑤ Διακόπτης ανοιχτό/κλειστό («on/off»)
- ⑥ Πρίζα της συσκευής
- ⑦ Διακόπτης για το κλείδωμα της κινητής κεφαλής («head lock»), ώστε να λειτουργήσει το εξαρτημα για τις πιο μακριές τρίχες («trimmer»)
- ⑧ Πλήκτρο αποδέσμευσης

## 2 Ξύρισμα

### Θέσεις διακόπτη

**off** = κλειστό

**on** = ανοιχτό Ξύρισμα με την περιστρεφόμενη κεφαλή. Το περιστρεφόμενο σύστημα κοπής προσαρμόζεται αυτόματα στην επιφάνεια του προσώπου σας.

### head lock

Ξύρισμα με την περιστρεφόμενη κεφαλή ασφαλισμένη (για ξύρισμα σε δύσκολες περιοχές, π. χ. κάτω από την μύτη).

### trimmer

Ενεργοποιείται ο κόφτης για μακριές τρίχες (για ψαλίδισμα της φαβορίτας, του μουστακιού και της γενειάδας).

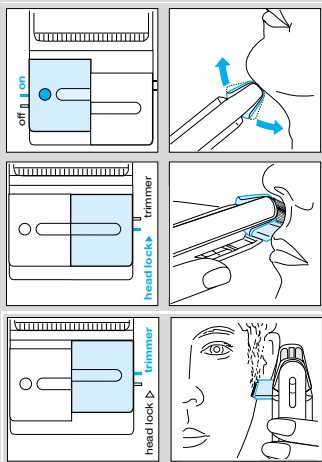

### Συμβουλές για ένα τέλειο ξύρισμα

- Συνιστούμε να ξυρίζεστε πριν το πλύσιμο, καθώς το δέρμα τείνει να πρήζεται ελαφρά μετά από αυτό.
- Θα πρέπει να κρατάτε την ξυριστική μηχανή σε ορθή γωνία (90°) προς το δέρμα. Τεντώστε το δέρμα και ξυριστείτε αντίστροφα από την κατεύθυνση που φυτρώνουν τα γένια σας.
- Για να διατηρήσετε τη μέγιστη απόδοση της ξυριστικής σας μηχανής, θα πρέπει το πλέγμα ξυρίσματος και το κοπτικό σύστημα να αντικαθίστανται κάθε 18 μήνες ή όταν τα εξαρτήματα αυτά έχουν φθαρεί.

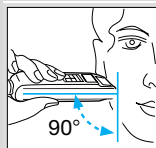

## 3 Για να κρατάτε τη μηχανή σας σε καλή κατάσταση

### 3.1 Καθαρισμός

- Αφού ξυριστείτε, γυρίστε τον διακόπτη στη θέση «off». Πίεστε το πλήκτρο απελευθέρωσης, βγάλτε το πλέγμα και απαλά χτυπήστε το σε μία επίπεδη επιφάνεια.
- Έπειτα καθαρίστε πλήρως το κόφτη με το βουρτσάκι, όπως και την εσωτερική επιφάνεια της κεφαλής. Ανά περίπου τέσσερις εβδομάδες, να καθαρίζετε τον κόφτη με τα ειδικά καθαριστικά υγρά από τη Braun.
- Εάν έχετε ένα πολύ ξηρό δέρμα και διαπιστώσετε μία μείωση στο χρόνο λειτουργίας της μηχανής, θα πρέπει να ρίξετε μία σταγόνα λάδι μηχανής ραψίματος μέσα στο πλέγμα.

### 3.2 Αντικατάσταση των φθαρτών μερών

Για να διατηρήσετε τη μέγιστη απόδοση της ξυριστικής σας μηχανής, θα πρέπει το πλέγμα ξυρίσματος και το κοπτικό σύστημα να αντικαθίστανται κάθε 18 μήνες ή όταν τα εξαρτήματα αυτά έχουν φθαρεί. Αντικαταστήστε και τα δύο εξαρτήματα συγχρόνως, για ακόμα πιο βαθύ ξύρισμα με τον λιγότερο δυνατό ερεθισμό του δέρματος. (Πλέγμα ξυρίσματος και Κοπτικό Σύστημα – αριθμός ανταλλακτικού 5000/6000)

Υπόκειται σε τροποποίηση χωρίς προειδοποίηση.

Το προϊόν αυτό έχει κατασκευαστεί σύμφωνα με τις Ευρωπαϊκές Οδηγίες EMC 89/336/EOK και Χαμηλών Ηλεκτρικών Τάσεων 73/23/EOK.



Παρακαλούμε μην πετάξετε τη συσκευή στα οικιακά απορρίμματα όταν φτάσει το τέλος της χρήσιμης ζωής της. Η διάθεσή της μπορεί να πραγματοποιηθεί σε ένα από τα εξουσιοδοτημένα συνεργεία της Braun ή στα κατάλληλα σημεία συλλογής που παρέχονται στη χώρα σας.



Πινακίδα τεχνικών χαρακτηριστικών βρίσκεται στη συσκευή.

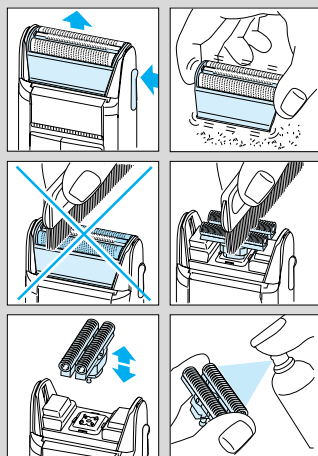

# Deutsch

## Garantie

Als Hersteller übernehmen wir für dieses Gerät – nach Wahl des Käufers zusätzlich zu den gesetzlichen Gewährleistungsansprüchen gegen den Verkäufer – eine Garantie von 2 Jahren ab Kaufdatum. Innerhalb dieser Garantiezeit beseitigen wir nach unserer Wahl durch Reparatur oder Austausch des Gerätes unentgeltlich alle Mängel, die auf Material- oder Herstellungsfehlern beruhen. Die Garantie kann in allen Ländern in Anspruch genommen werden, in denen dieses Braun Gerät von uns autorisiert verkauft wird.

Von der Garantie sind ausgenommen: Schäden durch unsachgemäßen Gebrauch, normaler Verschleiß und Verbrauch sowie Mängel, die den Wert oder die Gebrauchstauglichkeit des Gerätes nur unerheblich beeinflussen. Bei Eingriffen durch nicht von uns autorisierte Braun Kundendienstpartner sowie bei Verwendung anderer als Original Braun Ersatzteile erlischt die Garantie.

Im Garantiefall senden Sie das Gerät mit Kaufbeleg bitte an einen autorisierten Braun Kundendienstpartner. Die Anschrift für Deutschland können Sie kostenlos unter 00800/27 28 64 63 erfragen.

# English

## Guarantee

We grant 2 years guarantee on the product commencing on the date of purchase. Within the guarantee period we will eliminate, free of charge, any defects in the appliance resulting from faults in materials or workmanship, either by repairing or replacing the complete appliance as we may choose.

This guarantee extends to every country where this appliance is supplied by Braun or its appointed distributor.

This guarantee does not cover: damage due to improper use, normal wear or use as well as defects that have a negligible effect on the value or operation of the appliance. The guarantee becomes void if repairs are undertaken by unauthorised persons and if original Braun parts are not used.

To obtain service within the guarantee period, hand in or send the complete appliance with your sales receipt to an authorised Braun Customer Service Centre.

## For UK only:

This guarantee in no way affects your rights under statutory law.

# Français

## Garantie

Nous accordons une garantie de 2 ans sur ce produit, à partir de la date d'achat. Pendant la durée de la garantie, Braun prendra gratuitement à sa charge la réparation des vices de fabrication ou de matière en se réservant le droit de décider si certaines pièces doivent être réparées ou si l'appareil lui-même doit être échangé.

Cette garantie s'étend à tous les pays où cet appareil est commercialisé par Braun ou son distributeur exclusif.

Cette garantie ne couvre pas : les dommages occasionnés par une utilisation inadéquate et l'usure normale. Cette garantie devient caduque si des réparations ont été effectuées par des personnes non agréées par Braun et si des pièces de rechange ne provenant pas de Braun ont été utilisées.

Pour toute réclamation intervenant pendant la période de garantie, retournez ou rapportez l'appareil ainsi que l'attestation de garantie à votre revendeur ou à un Centre Service Agréé Braun.

Appelez au 08.10.30.97.80 (ou se référez à <http://www.braun.com/global/contact/servicepartners/europe.country.html>) pour connaître le Centre Service Agréé Braun le plus proche de chez vous.

## Clause spéciale pour la France

Outre la garantie contractuelle exposée ci-dessus, nos clients bénéficient de la garantie légale des vices cachés prévue aux articles 1641 et suivants du Code civil.

# Español

## Garantía

Braun concede a este producto 2 años de garantía a partir de la fecha de compra. Dentro del periodo de garantía, subsanaremos, sin cargo alguno, cualquier defecto del aparato imputable tanto a los materiales como a la fabricación, ya sea reparando, sustituyendo piezas, o facilitando un aparato nuevo según nuestro criterio.

La garantía no ampara averías por uso indebido, funcionamiento a distinto voltaje del indicado, conexión a un enchufe inadecuado, rotura, desgaste normal por el uso que causen defectos o una disminución en el valor o funcionamiento del producto.

La garantía perderá su efecto en caso de ser efectuadas reparaciones por personas no autorizadas, o si no son utilizados recambios originales de Braun.

La garantía solamente tendrá validez si la fecha de compra es confirmada mediante la factura o el albarán de compra correspondiente.

Esta garantía tiene validez en todos los países donde este producto sea distribuido por Braun o por un distribuidor asignado por Braun.

En caso de reclamación bajo esta garantía, diríjase al Servicio de Asistencia Técnica de Braun más cercano.

## Solo para España

Servicio al consumidor: Para localizar a su Servicio Braun más cercano o en el caso de que tenga Vd. alguna duda referente al funcionamiento de este producto, le rogamos contacte con el teléfono de este servicio 901 11 61 84.

# Português

## Garantia

Os nossos produtos dispõem de uma garantia de 2 anos a partir da data de compra. Qualquer defeito do aparelho imputável, quer aos materiais, quer ao fabrico, que torne necessário reparar, substituir peças ou trocar de aparelho dentro de período de garantia não terá custos adicionais,

A garantia não cobre avarias por utilização indevida, funcionamento a voltagem diferente da indicada, ligação a uma tomada de corrente eléctrica incorrecta, ruptura, desgaste normal por utilização que causem defeitos ou diminuição da qualidade de funcionamento do produto.

A garantia perderá o seu efeito no caso de serem efectuadas reparações por pessoas não autorizadas ou se não forem utilizados acessórios originais Braun.

A garantia só é válida se a data de compra for confirmada pela apresentação da factura ou documento de compra correspondente.

Esta garantia é válida para todos os países onde este produto seja distribuído pela Braun ou por um distribuidor Braun autorizado.

No caso de reclamação ao abrigo de garantia, dirija-se ao Serviço de Assistência Técnica Oficial Braun mais próximo.

## Só para Portugal

Apoio ao consumidor: Para localizar o seu Serviço Braun mais próximo, no caso de surgir alguma dúvida relativamente ao funcionamento deste produto, contacte-nos por favor pelo telefone 808 20 00 33.

# Italiano

## Garanzia

Braun fornisce una garanzia valevole per la durata di 2 anni dalla data di acquisto.

Nel periodo di garanzia verranno eliminati, gratuitamente, i guasti dell'apparecchio conseguenti a difetti di fabbrica o di materiali, sia riparando il prodotto sia sostituendo, se necessario, l'intero apparecchio.

Tale garanzia non copre: danni derivanti dall'uso improprio del prodotto, la normale usura conseguente al funzionamento dello stesso, i difetti che hanno un effetto trascurabile sul valore o sul funzionamento dell'apparecchio. La garanzia decade se vengono effettuate riparazioni da soggetti non autorizzati o con parti non originali Braun.

Per accedere al servizio durante il periodo di garanzia, è necessario consegnare o far pervenire il prodotto integro, insieme allo scontrino di acquisto, ad un centro di assistenza autorizzato Braun.

Contattare il numero 02/6678623 per avere informazioni sul Centro di assistenza autorizzato Braun più vicino.

## Nederlands

### Garantie

Op dit produkt verlenen wij een garantie van 2 jaar geldend vanaf datum van aankoop. Binnen de garantieperiode zullen eventuele fabricagefouten en/of materiaalfouten gratis door ons worden verholpen, hetzij door reparatie, vervanging van onderdelen of omruilen van het apparaat.

Deze garantie is van toepassing in elk land waar dit apparaat wordt geleverd door Braun of een officieel aangestelde vertegenwoordiger van Braun.

Beschadiging ten gevolge van onoordeelkundig gebruik, normale slijtage en gebreken die de werking of waarde van het apparaat niet noemenswaardig beïnvloeden vallen niet onder de garantie. De garantie vervalt bij reparatie door niet door ons erkende service-afdelingen en/of gebruik van niet originele Braun onderdelen.

Om gebruik te maken van onze service binnen de garantieperiode, dient u het complete apparaat met uw aankoopbewijs af te geven of op te sturen naar een geautoriseerd Braun Customer Service Centre.

Bel 0 800 44 55 388 voor een Braun Customer Service Centre bij u in de buurt.

## Dansk

### Garanti

Braun yder 2 års garanti på dette produkt gældende fra købsdatoen. Inden for garantiperioden vil Braun for egen regning afhjælpe fabrikations- og materialefejl efter vort

skøn gennem reparation eller ombytning af apparatet. Denne garanti gælder i alle lande, hvor Braun er repræsenteret.

Denne garanti dækker ikke skader opstået ved fejlbetjening, normalt slid eller fejl som har ringe effekt på værdien eller funktionsdygtigheden af apparatet. Garantien bortfalder ved reparationer udført af andre end de af Braun anviste reparatører og hvor originale Braun reservedele ikke er anvendt.

Ved service inden for garantiperioden afleveres eller indsendes hele apparatet sammen med købsbevis til et autoriseret Braun Service Center.

Ring 7015 0013 for oplysning om nærmeste Braun Service Center.

## Norsk

### Garanti

Vi gir 2 års garanti på produktet gjeldende fra kjøpsdato.

I garantitiden vil vi gratis rette eventuelle fabrikkasjons- eller materialfeil, enten ved reparasjon eller om vi finner det hensiktsmessig å bytte hele produktet.

Denne garanti er gyldig i alle land der Braun eller Brauns distributør selger produktet.

Denne garanti dekker ikke: skader på grunn av feil bruk, normal slitasje eller skader som har ubetydelig effekt på produktets verdi og virkemåte. Garantien bortfaller dersom reparasjoner utføres av ikke autorisert person eller hvis andre enn originale Braun reservedeler benyttes.

For service i garantitiden skal hele produktet leveres eller sendes sammen med kopi av kjøpskvittering til nærmeste autoriserte Braun Serviceverksted.

Ring 22 63 00 93 for å bli henvist til nærmeste autoriserte Braun Serviceverksted.

NB

For varer kjøpt i Norge har kunden garanti i henhold til NEL's Leveringsbetingelser.



# Svenska

## Garanti

Vi garanterar denna produkt för två år från och med inköpsdatum. Under garantitiden kommer vi utan kostnad, att avhjälpa alla brister i apparaten som är hänförliga till fel i material eller utförande, genom att antingen reparera eller byta ut hela apparaten efter eget gottfinnande.

Denna garanti gäller i alla länder där denna apparat levereras av Braun eller deras auktoriserade återförsäljare.

Garantin gäller ej: skada på grund av felaktig användning eller normalt slitage, liksom brister som har en försumbar inverkan på apparatens värde eller funktion. Garantin upphör att gälla om reparationer utförs av icke behörig person eller om Brauns originaldelar inte används.

För att erhålla service under garantitiden skall den kompletta apparaten lämnas in tillsammans med inköpskvittot, till ett auktoriserat Braun verkstad.

Ring 020-21 33 21 för information om närmaste Braun verkstad.

# Suomi

## Takuu

Tälle tuotteelle myönämme 2 vuoden takuun ostopäivästä lukien Suomessa voimassa olevien alan takuehtojen TE90 mukaan. Takuuaikana korvataan veloituksetta kaikki viat, jotka aiheutuvat materiaaliviasta tai valmistusvirheestä. Korvaus tapahtuu harkintamme mukaan korjaamalla, vaihtamalla viallinen osa tai vaihtamalla koko laite uuteen. Takuu on voimassa kaikkialla maailmassa sillä edellytyksellä, että laitetta myydään ko. maassa Braunin tai virallisen maahantuojan toimesta.

Takuun piiriin eivät kuulu seuraavat viat: viat, jotka johtuvat virheellisestä käytöstä, normaalista kulumisesta tai viat, jolla on vähäinen merkitys laitteen arvoon tai toimintaan. Takuun voimassaolo lakkaa, jos laitetta korjataan muualla kuin valtuutetussa Braun-huoltoilikkeessä tai jos laitteessa käytetään muita kuin alkuperäisiä varaosia.

Yksilöity ostokuitti riittää takuun voimassaolon osoittamiseksi.

Lisätietoa takuuseen liittyvistä asioista saa asiakaspalvelukeskuksestamme numerosta 020-377 877.

# Ελληνικά

## Εγγύηση

Παραχωρούμε δύο χρόνια εγγύηση, στο προϊόν, ξεκινώντας από την ημερομηνία αγοράς.

Μέσα στην περίοδο εγγύησης καλύπτουμε, χωρίς χρέωση, οποιαδήποτε ελάττωμα προερχόμενο από κακή κατασκευή ή κακή ποιότητας υλικό, είτε επισκευάζοντας είτε αντικαθιστώντας ολόκληρη τη συσκευή σύμφωνα με την κρίση μας.

Αυτή η εγγύηση ισχύει σε όλες τις χώρες που πωλούνται τα προϊόντα Braun.

Η εγγύηση δεν καλύπτει: καταστροφή από κακή χρήση, φυσιολογική φθορά ή ελαττώματα λόγω αμέλειας του χρήστη. Η εγγύηση ακυρώνεται αν έχουν γίνει επισκευές από μη εξουσιοδοτημένα άτομα ή δεν έχουν χρησιμοποιηθεί γνήσια ανταλλακτικά Braun.

Για να επιτύχετε σέρβις μέσα στην περίοδο της εγγύησης, παραδώστε ή στείλτε την συσκευή με την απόδειξη αγοράς σε ένα Εξουσιοδοτημένο Κατάστημα Σέρβις της Braun.

Καλέστε στο 01-9478700 για να πληροφορηθείτε για το πλησιέστερο Εξουσιοδοτημένο Κατάστημα Σέρβις της Braun.