

MINOLTA

The essentials of imaging

www.minolta.com

DYNAX 5 MAXXUM 5

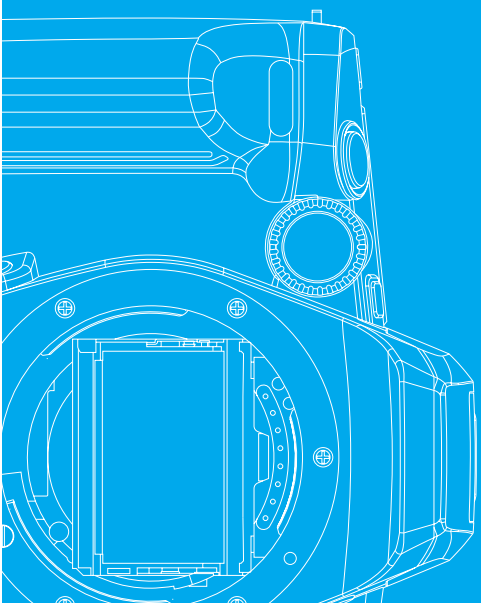

The essentials of imaging
L'essentiel de l'image

F MODE D'EMPLOI

APPENDIX

PERSONNALISATION

OPÉRATIONS DÉTAILLÉES

MODES D'EXPOSITION

PROGRAMMES/ ENTRAÎNEMENT

OPÉRATION DE BASE

POUR COMMENCER

TABLE DES MATIÈRES

La partie **POUR COMMENCER** décrit la manière de préparer l'appareil pour l'utiliser rapidement. Le chapitre **FONCTIONNEMENT ENTIÈREMENT AUTOMATIQUE** explique comment réaliser rapidement et facilement des photographies en utilisant les fonctions automatiques de l'appareil. Les fonctions plus évoluées sont présentées dans le chapitre **PROGRAMMES-RÉSULTATS / MODES D'ENTRAÎNEMENT**. La partie **MODE D'EXPOSITION CRÉATIFS** décrit les possibilités en matière d'exposition créative et la partie **OPÉRATIONS DÉTAILLÉES** fait le point sur les possibilités complémentaires offertes par cet appareil. Le dernier chapitre **FONCTIONS PERSONNALISABLES** montre comment personnaliser certaines fonctions de l'appareil afin de le programmer dans une configuration adaptée au domaine traité ou aux habitudes et préférences de l'utilisateur. Des notes concernant ces fonctions personnalisables ont été insérées tout au long de ce mode d'emploi afin de repérer d'emblée les fonctions qui peuvent être personnalisées.

PRÉCAUTIONS D'UTILISATION	7
OPÉRATIONS DE BASE	10
NOMENCLATURE	12
Boîtier	12
Écran de contrôle	14
Viseur	15

POUR COMMENCER

POUR COMMENCER

COURROIE	17
Fixation de la courroie	17
Capot d'oculaire	17
PILES	18
Mise en place des piles	18
Témoins d'état des piles	19
OBJECTIF	20
Montage de l'objectif	20
Démontage de l'objectif	20
FILM	21
Chargement du film	21
Verrou du dos	23
Rembobinage automatique du film	24
Commande manuelle du rembobinage	24

2

OPÉRATION DE BASE

FONCTIONNEMENT ENTIÈREMENT AUTOMATIQUE

TENUE DE L'APPAREIL	26
Pression sur le déclencheur	26
Tenue de l'appareil	26
EYE-START	27
SIGNAL AUDIO	29
PRISE DE VUES EN MODE TOUT AUTO	30
MISE AU POINT	32
Indicateurs de mise au point	32
Situations particulières	33
MÉMORISATION DU POINT	34
UTILISATION DU FLASH INTÉGRÉ	35
Témoins du flash	35
Portée du flash	36
Ombre portée par l'objectif	36
⚡ Fill-flash	37
⚡ Flash annulé	37
👁 Réduction des yeux rouges	38

PROGRAMMES/ ENTRAÎNEMENT

PROGRAMMES-RÉSULTATS / MODES D'ENTRAÎNEMENT

CHOIX D'UN PROGRAMME-RÉSULTAT	40
👤 Mode Portrait	40
🏞 Mode Paysage	41
🌿 Mode Prise de vue rapprochée	42
🏃 Mode Sport	43
🌙 Mode Portrait de nuit	44
🌃 Photographie des scènes nocturnes	45
MODES D'ENTRAÎNEMENT	46
🕒 Retardateur	46
📄 Avance en continu	48
🖱 Pour la version compatible télécommande uniquement ..	49
Mémorisation du point en mode télécommande	50

Suite page suivante

3

POUR COMMENCER

OPÉRATION DE BASE

PROGRAMMES/ ENTRAÎNEMENT

MODES D'EXPOSITION

OPÉRATIONS DÉTAILLÉES

PERSONNALISATION

APPENDICE

TABLE DES MATIÈRES

MODES D'EXPOSITION

MODES D'EXPOSITION CRÉATIFS	
CONTRÔLE DE L'OUVERTURE	52
CONTRÔLE DE LA VITESSE	53
MODES D'EXPOSITION	54
MODE A (PRIORITÉ À L'OUVERTURE)	55
Flash en mode A	57
Prévisualisation de la profondeur de champ	58
MODE S (PRIORITÉ À LA VITESSE)	59
Flash en mode S	60
MODE M (MANUEL)	61
Échelle d'exposition, IL du viseur	62
Flash en mode M	63
MODE P	64
Mode PA	64
Mode Ps	65
INDICATEURS D'EXPOSITION	66

OPÉRATIONS DÉTAILLÉES

OPÉRATIONS DÉTAILLÉES	
ZONE AF	68
Zone AF large	68
Zone AF spot	69
Zones AF périphériques	70
MODES AUTOFOCUS	72
AF automatique	72
AF continu	73
AF vue par vue	74
MF Mise au point manuelle	75
ILLUMINATEUR AF	76
EXPOSITION	77
Mesure multizones en nid d'abeilles à 14 zones	77
Mesure spot	77
Mémorisation d'expo spot	78
Affichage de l'échelle IL en mémorisation d'expo spot	80
EXPOSITION EN POSE LONGUE (Bulb)	81
CORRECTION D'EXPOSITION	85
Contrôle de la correction d'exposition	86

4

OPÉRATIONS DÉTAILLÉES

RÉGLAGE MANUEL DE LA SENSIBILITÉ	87
BRACKETING	88
Bracketing en rafale	89
Bracketing en vue par vue	89
Notes sur le flash	90
Bracketing avec la touche de correction d'exposition	90
MULTI-EXPOSITIONS	91
Mesure en multi-expositions	93
FLASH	94
Programme Flash	94
Montage d'un flash accessoire	95
Mesure d'exposition au flash	95
SYNCHRO LENTE	97
SYNCHRO HAUTE VITESSE	99
FLASH DISTANT SANS CORDON	100
Réglage du mode flash sans cordon	101
Prise de vues en mode flash sans cordon	102
Ratio en mode flash sans cordon	103

POUR LES POSSESEURS DE LA VERSION DOS

DATEUR	105
Impression de la date ou de l'heure	105
Réglage de la date ou de l'heure	106
Changement du format de date	107

FONCTIONS PERSONNALISÉES	108
---------------------------------------	-----

APPENDICE	116
TOUCHE RAPPEL DE PROGRAMME	117
INFORMATIONS SUR LES ACCESSOIRES	118
EN CAS DE PROBLÈMES	122
ENTRETIEN ET RANGEMENT	124
CARACTÉRISTIQUES	126

PERSONNALISATION

APPENDICE

POUR COMMENCER

OPÉRATION DE BASE

PROGRAMMES/ ENTRAÎNEMENT

MODES D'EXPOSITION

OPÉRATIONS DÉTAILLÉES

PERSONNALISATION

APPENDICE

5

POUR UNE UTILISATION EN TOUTE SÉCURITÉ

Félicitations pour l'achat de cet appareil Minolta Dynax 5.

Ce mode d'emploi vous permettra de vous familiariser avec les caractéristiques et le fonctionnement de votre appareil. Nous vous conseillons donc de le lire soigneusement pour tirer pleinement parti de ses possibilités. Les informations contenues dans ce mode d'emploi concernent des matériels mis sur le marché en mai 2001. Pour des informations éventuelles sur des matériels plus récents, interrogez votre revendeur Minolta.

Cet appareil est conçu pour être utilisé avec des accessoires de marque MINOLTA. L'utilisation d'accessoires adaptables d'autres marques est susceptible d'engendrer des performances inférieures, voire de causer des dommages à l'appareil.

Cet appareil numérique de classe B est conforme à la norme canadienne ICES-003.



Ce label figurant sur votre appareil certifie qu'il est conforme aux normes en vigueur dans l'Union Européenne pour ce qui concerne les éventuelles interférences causées aux équipements électriques. CE signifie "Conformité Européenne".

Lire attentivement les recommandations suivantes avant d'utiliser l'appareil :

ATTENTION

Les piles peuvent surchauffer, fuir, voire exploser, en cas d'utilisation incorrecte. Pour éviter tout risque pour les biens et les personnes, respecter les consignes suivantes :

- N'utiliser que le type de piles spécifié dans le mode d'emploi.
- Ne pas installer les piles à l'envers.
- Ne pas utiliser de piles présentant des altérations de leur conteneur.
- Ne pas soumettre les piles à de fortes températures, à l'humidité, ou à l'eau.
- Ne pas essayer de recharger ou de démonter les piles, éviter tout court-circuit.
- Ne pas ranger les piles avec des objets métalliques.
- Ne pas mettre ensemble des piles de type ou d'âge différents.
- Ne pas utiliser des piles qui ont fuit. Si, à la suite d'une fuite, du liquide venait à être en contact avec les yeux les rincer immédiatement avec de l'eau claire et consulter un médecin. Si du liquide a été en contact avec la peau ou les vêtements, laver l'endroit à l'eau.
- Recouvrir les contacts des piles lithium avec du ruban adhésif avant de les jeter pour éviter d'éventuels courts-circuits et respecter la réglementation locale concernant l'élimination des piles.
- Ne pas démonter l'appareil. Celui-ci contient des circuits haute-tension. En cas de nécessité de réparation, confier l'appareil uniquement à un SAV agréé Minolta.

POUR UNE UTILISATION EN TOUTE SÉCURITÉ

ATTENTION

- Arrêter toute utilisation de l'appareil et enlever les piles de l'appareil si celui-ci est tombé, et surtout si les circuits internes, notamment celui du flash, sont apparents. Le circuit haute tension de ce dernier peut provoquer des électrocutions, des blessures ou un incendie. Ne pas utiliser un appareil endommagé.
- Ne pas laisser à portée des enfants des piles ou des petits accessoires risquant d'être avalés. En cas d'ingestion, contacter immédiatement un médecin.
- Ranger l'appareil hors de portée des enfants. L'utiliser avec prudence en leur compagnie.
- Ne pas déclencher le flash lorsque l'appareil est très près des yeux d'une personne. Risque d'altération de la rétine.
- Ne pas déclencher le flash vers le conducteur d'un véhicule. Cela pourrait l'éblouir et provoquer un accident.
- Ne pas viser directement le soleil ou de très fortes sources de lumière. Risque d'altération de la rétine.
- Ne pas utiliser cet appareil à proximité d'un gaz ou d'un liquide inflammable (essence alcool, benzène, diluant, etc.). Ne pas utiliser d'alcool, de nettoyants inflammables ou de solvants pour nettoyer l'appareil. Risque d'explosion ou d'incendie.
- Cesser immédiatement d'utiliser cet appareil s'il dégage une odeur étrange, s'il chauffe ou émet de la fumée. Retirer immédiatement les piles en faisant attention à ne pas se brûler si elles sont très chaudes. L'utilisation d'un appareil endommagé fait prendre des risques à l'utilisateur.
- En cas de panne, confier l'appareil au SAV Minolta. Ne pas démonter l'appareil. Celui-ci contient des circuits haute-tension. En cas de réparation, confier l'appareil uniquement à un SAV agréé Minolta.

DANGER

- Ne pas observer le soleil directement dans le viseur. Ne pas laisser l'appareil au soleil afin d'éviter tout risque d'incendie généré par le passage éventuel des rayons solaires à travers l'objectif. Replacer le bouchon sur l'objectif lorsque l'appareil n'est pas utilisé.
- Ne pas ranger l'appareil dans un endroit exposé à l'humidité ou à la chaleur comme le coffre ou la boîte à gants d'une automobile par exemple. L'appareil ou les piles pourraient être endommagés et entraîner des risques d'explosion, d'électrocution ou d'incendie.
- Si les piles ont fuit, cesser d'utiliser l'appareil.
- Ne pas déclencher le flash lorsque le réflecteur se trouve en contact avec une personne ou un objet. Risque de brûlure.
- Ne pas appuyer fortement sur la surface de l'écran de contrôle. Un écran brisé peut provoquer des blessures et la solution liquide qui s'en échappe est corrosive. Si ce liquide a été en contact avec la peau, laver la zone touchée avec de l'eau. S'il a été en contact avec les yeux, les rincer immédiatement avec de l'eau claire et consulter un médecin.

OPÉRATIONS DE BASE

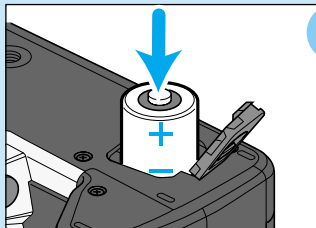

- 1 Mettre les piles en place.**
 • Cet appareil utilise 2 piles lithium CR2.
 p.18

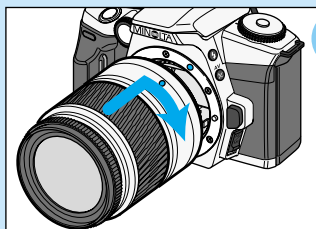

- 2 Monter l'objectif.**
 • Aligner le point rouge de l'objectif avec celui de la monture sur le boîtier. Insérer la baïonnette de l'objectif dans la monture du boîtier puis tourner dans le sens des aiguilles d'une montre jusqu'à encliquetage.
 p.20

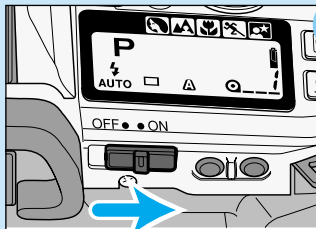

- 3 Placer l'interrupteur principal en position ON.**

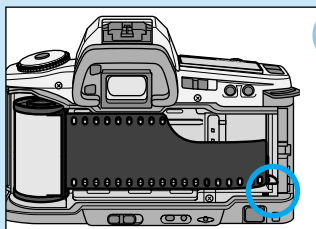

- 4 Charger le film.**
 • Aligner l'amorce du film avec le repère rouge puis refermer le dos de l'appareil.
 p.21

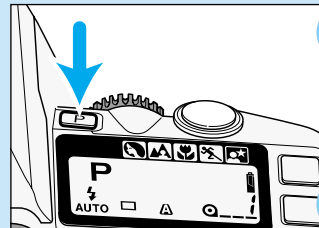

- 5 Régler l'appareil en mode Tout auto.**
 • Appuyer sur la touche de rappel de programme operation.
 p.30

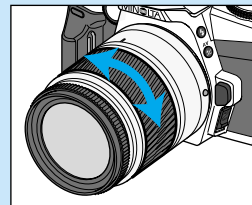

- 6 Cadrer en centrant le sujet dans la zone large du viseur**
 [] . Avec un zoom, agir sur la bague de zooming pour cadrer le sujet comme souhaité.



- Lorsque le dispositif Eye-Start n'est pas en fonction, l'appareil effectue la mise au point et détermine l'exposition automatiquement dès pression à mi-course sur le déclencheur. L'Eye-Start est en fonction lorsque l'appareil est utilisé pour la première fois après son achat.
- Lorsque l'Eye-Start est en fonction, l'appareil lance la mise au point et détermine l'exposition automatiquement sans qu'il soit nécessaire d'appuyer sur le déclencheur.
 p.26
- Un signal audio (bip) confirme la mise au point lors de la pression à mi-course sur le déclencheur (annulation possible).
 p.29

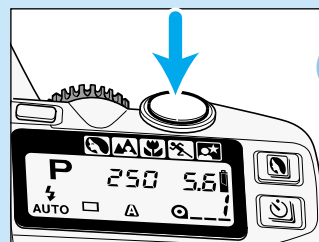

- 7 Lorsque ● ou ● apparaît dans le viseur, appuyer à fond sur le déclencheur pour prendre la photo.**
 • Si le sujet principal n'est pas centré dans le cadrage, utiliser la fonction de mémorisation du point décrite.
 p.34

NOMENCLATURE

Boîtier

Pour plus d'informations sur les diverses parties, se référer aux pages indiquées entre parenthèses.

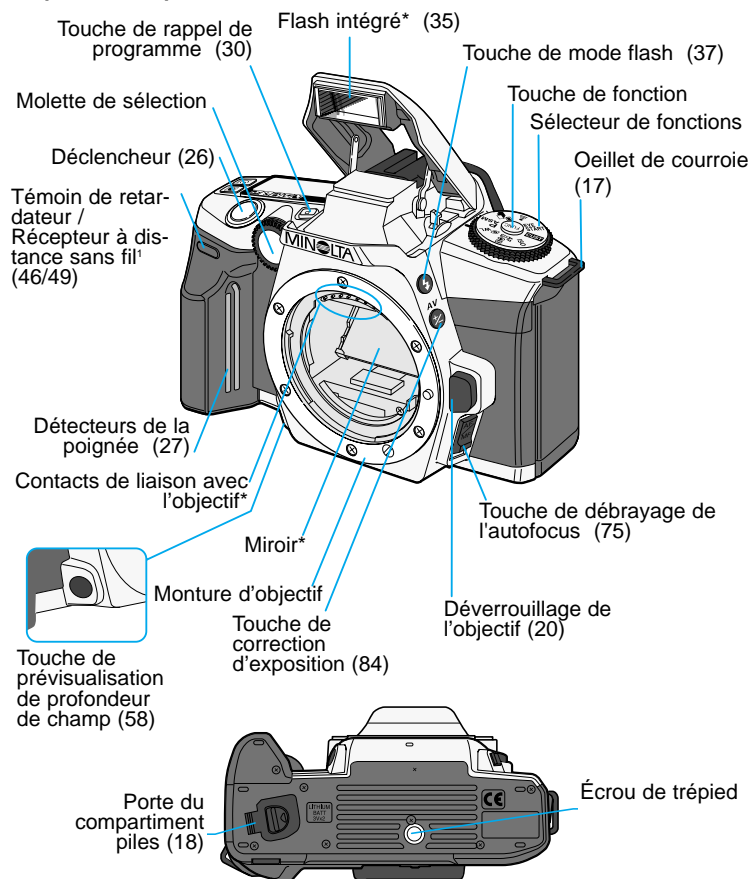

*Cet appareil est un instrument optique sophistiqué. Les surfaces optiques doivent être maintenues propres. Lire à ce sujet le chapitre Entretien et rangement situé à la fin de ce mode d'emploi (p. 124).

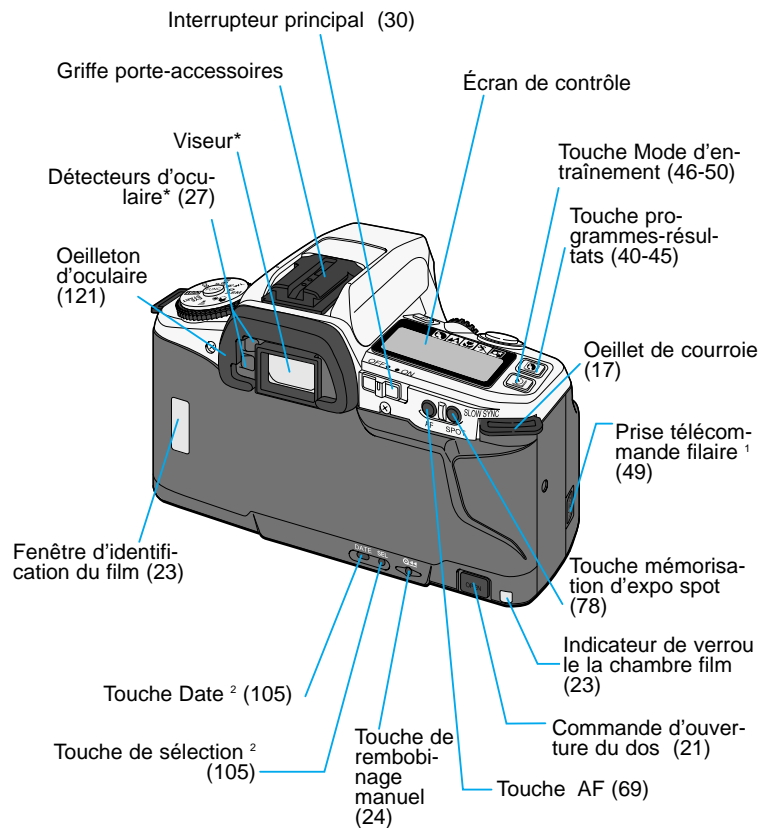

¹Disponible uniquement sur la version Télécommande.

²Disponible uniquement sur la version Dos dateur.

NOMENCLATURE

Écran de contrôle

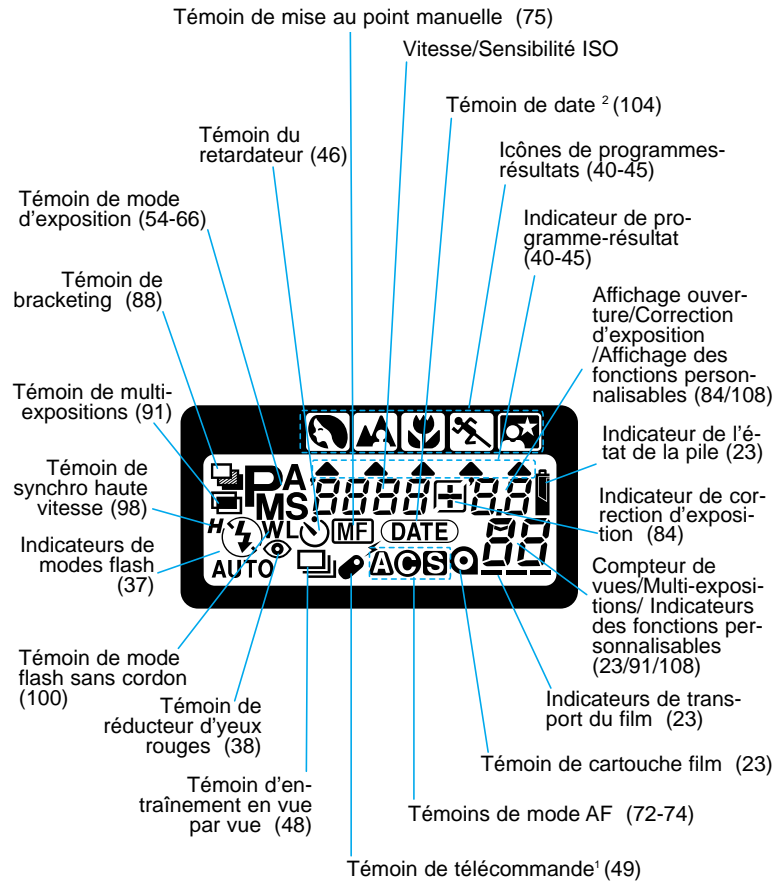

¹Disponible uniquement sur la version Télécommande.

²Disponible uniquement sur la version Dos dateur.

Viseur

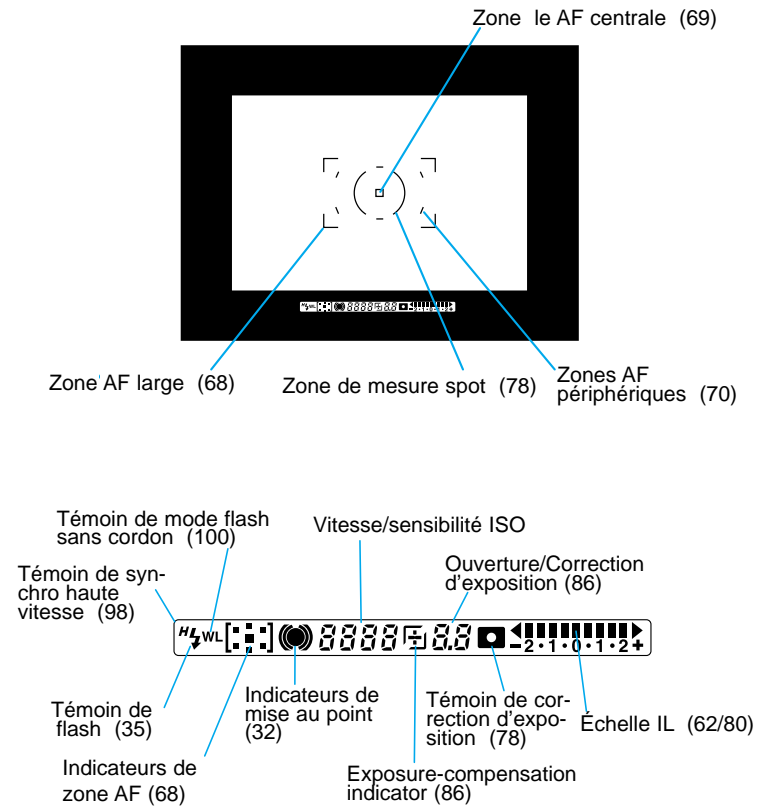

POUR COMMENCER

Ce chapitre fournit les informations utiles pour préparer l'appareil avant son utilisation.

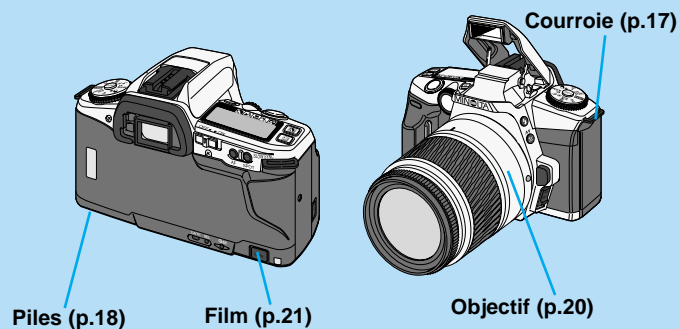

COURROIE

POUR COMMENCER

Fixation de la courroie

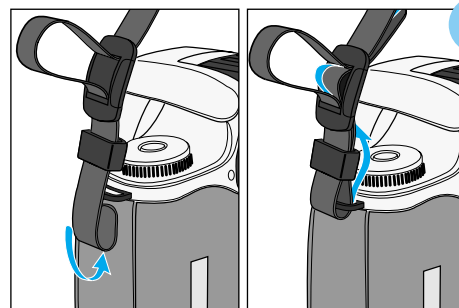

Passer l'extrémité de la courroie dans l'œillet du boîtier comme indiqué ci-contre.

- Fixer la courroie de manière à positionner la languette vers l'intérieur.

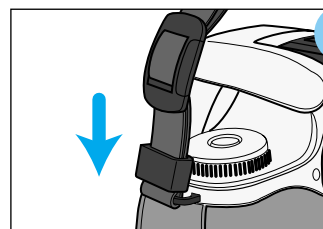

Tirer sur la boucle pour fixer la courroie.

- Attention de ne pas coincer la courroie en fermant le dos de l'appareil.

Capuchon d'oculaire

Le capuchon d'oculaire évite l'entrée de lumière parasite par l'oculaire durant les pose longues (Bulb p. 81) ou l'utilisation du retardateur (p. 46). L'entrée de lumière dans le viseur peut avoir une influence sur la mesure d'exposition.

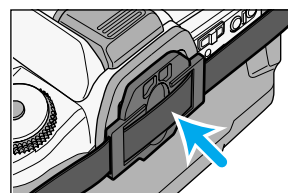

Appuyer fermement sur le capuchon d'oculaire de la courroie pour le fixer sur l'oculaire.

PILES

Mise en place des piles



Cet appareil utilise 2 piles lithium CR2 qui alimentent l'ensemble de ses fonctions.

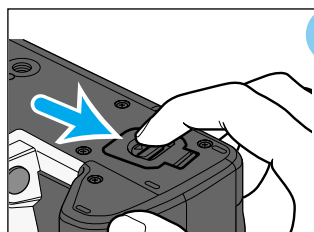

1 Faire coulisser le verrou de la porte du compartiment piles comme indiqué ci-contre pour l'ouvrir.

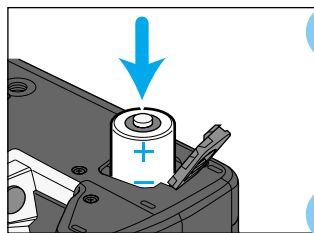

2 Insérer les piles comme indiqué en respectant les polarités indiquées sous la porte du compartiment.

3 Refermer la porte du compartiment et s'assurer de son encliquetage.

- Ne pas reposer l'appareil avec la porte du compartiment piles ouverte, cela pourrait l'endommager.
- Avec un boîtier version dos dateur, la date et l'heure doivent être réglées quand les piles ont été retirées de l'appareil pendant plus de 5 minutes. Voir page 105 pour procéder à ce réglage.
- Lire le chapitre "Pour une utilisation en toute sécurité" (p 7) avant de mettre les piles en place.

Témoins d'état des piles

Ces témoins renseignent sur l'état des piles.

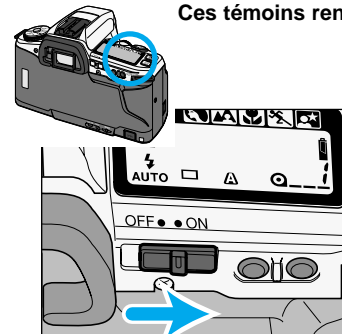

Placer l'interrupteur principal en position ON.

- Une icône de pile s'affiche à l'écran.
- Avec un boîtier version dos dateur, les réglages de date et heure clignotent s'ils n'ont pas été effectués. Procéder à leur réglage (p. 105) ou appuyer sur la touche de rappel de programme (P) pour afficher le témoin d'état des piles.

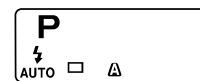

Fixe

- L'énergie est disponible pour toutes les fonctions de l'appareil.

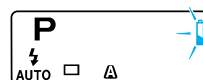

Clignotant

- L'appareil peut être utilisé, mais l'énergie devient faible. Les piles devront être changées dans très peu de temps. La durée de recyclage du flash peut être longue.



clignotant sans autres affichages

- L'énergie est totalement épuisée, le déclenchement est impossible. Changer les piles.
- La porte du compartiment pile est fermée mais les piles ne sont pas dans l'appareil. L'affichage disparaît au bout de 5 minutes.

- Si l'écran de contrôle ne présente aucun affichage, les piles sont totalement usées ou sont mal installées.

- Parfois, le témoin d'état des piles peut afficher une information erronée indiquant que les piles sont usées alors qu'elles sont neuves. Agir à plusieurs reprises sur l'interrupteur principal pour rétablir un affichage correct.

OBJECTIF

Montage de l'objectif

Cet appareil utilise des objectifs interchangeables. Voir page 116 pour davantage d'informations sur les objectifs compatibles.

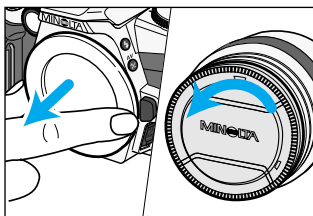

1 Ôter les bouchons du boîtier et de l'objectif.

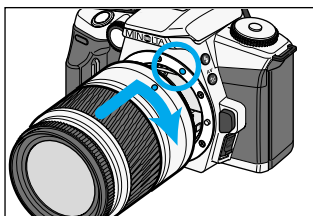

2 Aligner les repères rouges du boîtier et de l'objectif. Insérer la baïonnette de l'objectif dans la monture du boîtier puis tourner dans le sens des aiguilles d'une montre jusqu'à l'encliquetage.

- Ne pas engager l'objectif de biais.

Retrait de l'objectif

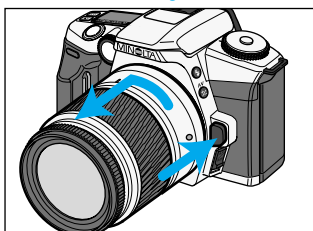

Tout en appuyant sur le bouton de déverrouillage, tourner l'objectif dans le sens inverse des aiguilles d'une montre, jusqu'en butée puis le désengager de la monture.

- Toujours remettre le bouchon arrière sur l'objectif et un autre objectif ou un bouchon sur le boîtier.

- Ne pas forcer sur l'objectif si le montage/démontage présente une résistance. Lors du démontage, appuyer bien à fond sur le bouton de déverrouillage.
- Ne pas toucher l'intérieur du boîtier, en particulier les contacts électriques et le miroir.

FILM

Toujours charger ou décharger un film en lumière ambiante atténuée afin d'éviter les risques de voilage.

Chargement du film

L'appareil reconnaît automatiquement la sensibilité du film (ISO) grâce au système de codage DX.

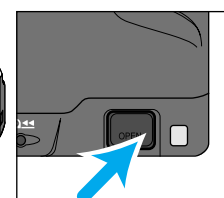
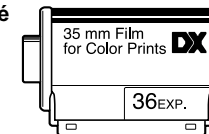

1 Ouvrir le dos de l'appareil en actionnant son dispositif d'ouverture.

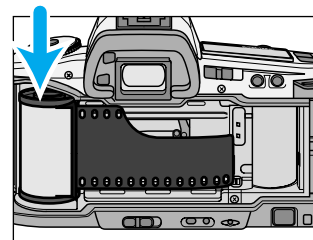

2 Engager la cartouche de film dans son logement.

- Ne pas utiliser de films instantanés Polaroid 24 x 36 dans cet appareil. Risque de problème d'entraînement.
- Ne pas utiliser de film infrarouge. Le détecteur du compteur de vues voilerait le film.
- Avec un film non codé DX, l'appareil conserve le réglage de sensibilité du film précédent. Voir page 87 pour un réglage manuel de la sensibilité.
- Avec cet appareil, il n'est pas possible de prendre plus de 40 vues sur un film. Cependant, avec un film de 72 poses, l'appareil rembobine automatiquement après la 40ième vue.

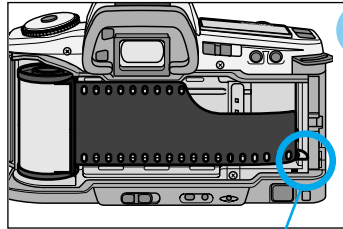

3 Engager l'amorce sur les rails du guide-film et tirez-la jusqu'au repère.

- Maintenir la cartouche de façon à ce que le film soit à plat.
- Si l'amorce est trop tirée, repousser en douceur l'excédent dans la cartouche.

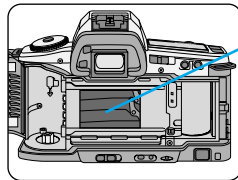
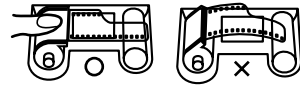
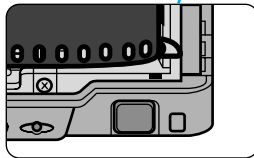

Les lamelles de l'obturateur de haute précision sont extrêmement sensibles à la pression. Ne jamais les toucher avec les doigts ou l'amorce du film.

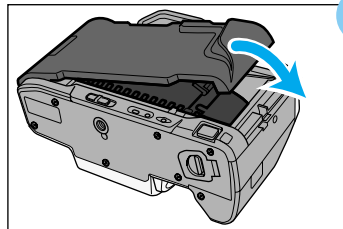

4 Refermer le dos.

- L'appareil avance automatiquement le film à la première vue.
- Attention à ne pas coincer la courroie en refermant le dos.



Lorsque le film est chargé correctement :

- s'affiche sur le compteur de vues. La sensibilité (ISO) s'affiche sur l'écran de contrôle durant 5 secondes.
- Si le film est chargé alors que l'appareil est hors tension, la sensibilité (ISO) et s'affichent sur l'écran de contrôle durant 5 secondes puis l'appareil est de nouveau mis hors tension.



Lorsque le film n'est pas chargé correctement :

- clignote sur le compteur de vues et le déclenchement est verrouillé. Ouvrir le dos et renouveler les étapes 2 à 4.
- Si le film est chargé alors que l'appareil est hors tension, clignote sur l'écran de contrôle puis l'appareil est de nouveau mis hors tension.

Verrou de la chambre film

Une fois le film chargé, le dispositif d'ouverture du dos de l'appareil est verrouillé afin d'éviter tout risque d'ouverture accidentelle du dos.

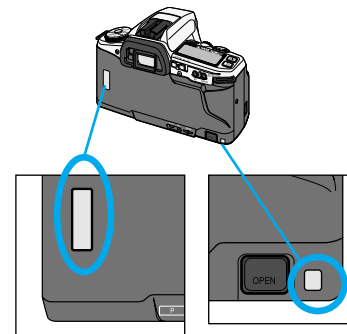

Fenêtre d'identification du film

Indicateur de verrou de la chambre film

La fenêtre d'identification du film et le témoin de verrouillage du dos permettent de vérifier la présence d'un film dans l'appareil. Toujours contrôler ces indicateurs avant de charger un nouveau film.

- Lorsque le film est correctement chargé, le témoin de verrouillage est rouge et le dos ne peut pas être ouvert.
- Pour changer un film non terminé, se référer au chapitre sur le rembobinage manuel page 24.

FILM

Rembobinage du film

Une fois la dernière vue du film exposée, l'appareil rembobine le film automatiquement.

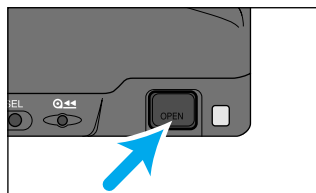

1 Attendre que le film soit complètement rembobiné.

- apparaît et clignote sur l'écran de contrôle, indiquant qu'il est possible d'ouvrir le dos sans risque.
- L'indicateur de verrouillage du dos n'est plus rouge une fois le film rembobiné.

2 Appuyer sur le dispositif d'ouverture pour ouvrir le dos, retirer la cartouche de film puis refermer le dos.

- Ne pas agir sur la bague de mise au point pendant le rembobinage du film.
- Bien qu'il soit possible de faire plus de vues que le nombre indiqué sur l'emballage du film, l'appareil ne peut pas afficher plus de numéros de vues que le nombre indiqué sur la cartouche.

Rembobinage manuel

Le rembobinage manuel permet de rembobiner le film avant qu'il ne soit terminé.

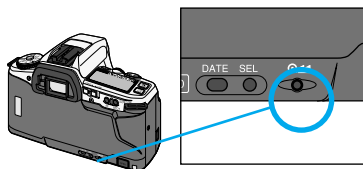

Avec la pointe d'un stylo, appuyer doucement sur la touche de rembobinage manuel.

- Utiliser une pointe arrondie pour ne pas risquer d'abîmer l'appareil.
- apparaît et clignote sur l'écran une fois le film rembobiné.

Notes sur les fonctions personnalisables

Cust-2 : lancement automatique (1) ou manuel (2) du rembobinage (p 110).
Cust-3 : rembobinage de l'amorce du film à l'intérieur de la cartouche (1) ou à l'extérieur (2) (p 111).

FONCTIONNEMENT ENTIÈREMENT AUTOMATIQUE

Le mode de fonctionnement Tout auto est conseillé aux débutants ou lorsque l'on souhaite obtenir des photos toujours exposées de façon constante.

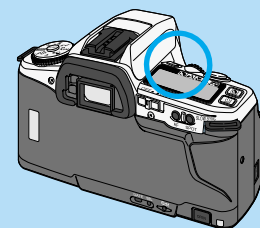

Touche de rappel de programme (p.30)

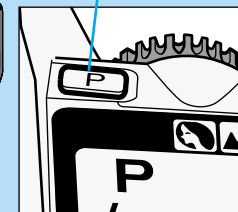

TENUE DE L'APPAREIL

Pression sur le déclencheur

Lorsque l'Eye-Start n'est pas en fonction, appuyer à mi-course sur le déclencheur pour mettre en fonction l'autofocus et la mesure d'exposition. Pour déclencher, appuyer progressivement à fond sur le déclencheur, sans provoquer d'à-coups.

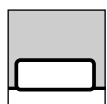

Avant pression

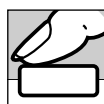

Pression à mi-course pour activer l'appareil

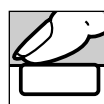

Pression à fond pour déclencher

Tenue de l'appareil

Maintenir fermement la poignée de l'appareil dans la main droite et utiliser la main gauche pour soutenir l'objectif. Garder les coudes bien calés de chaque côté du corps et s'assurer d'un bon appui. Toujours garder la courroie de l'appareil autour du cou ou enroulée autour du poignet pour éviter une chute accidentelle de l'appareil.

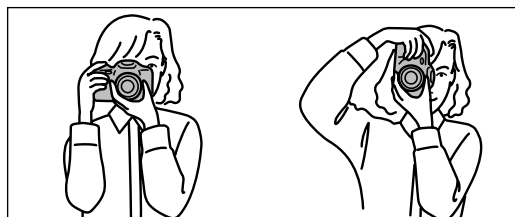

- Pour photographier en faible lumière ambiante, prendre appui sur une surface stable ou le long d'un mur afin d'éviter les effets de flous de bougé.
- Utiliser un trépied pour photographier avec un téléobjectif ou en pose longue.

EYE-START

Le système Eye-Start (Démarrage par l'œil) active automatiquement l'appareil (autofocus et exposition) dès que vous le portez au niveau de votre œil, sans qu'il soit nécessaire d'appuyer à mi-course sur le déclencheur. À la livraison de l'appareil, l'Eye-Start est en fonction.

Mise en fonction de l'Eye-Start

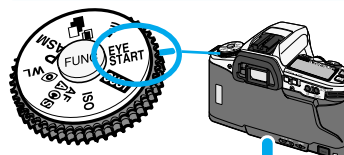

- 1 Placer le sélecteur de fonctions en position **EYE START**.

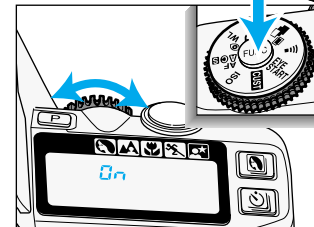

- 2 Tout en appuyant sur la touche de fonction, tourner la molette de sélection pour faire apparaître **Fn** sur l'écran de contrôle. L'Eye-Start est alors en fonction.

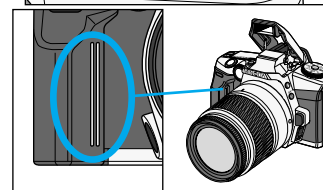

Détecteur de la poignée

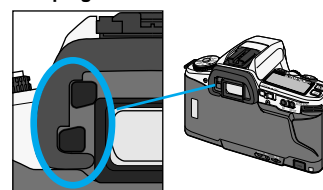

Détecteur de l'oculaire

- 3 Pour la prise de vues, prendre en main la poignée afin d'activer les capteurs de l'oculaire.
- 4 Porter l'appareil à l'œil et cadrer le sujet dans le viseur. Lorsqu'une présence est détectée à proximité du viseur, les systèmes de l'appareil sont activés pour mettre l'autofocus et la mesure d'exposition en service.
 - Les systèmes d'autofocus et de détermination de l'exposition sont désactivés environ 5 secondes après que le contact avec les détecteurs d'oculaire ou de la poignée aient été rompus.

EYE-START

Annulation de l'Eye-Start

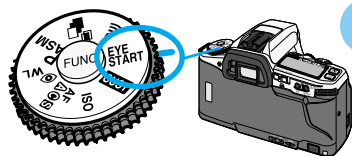

- 1 Placer le sélecteur de mode en position **EYE START**.

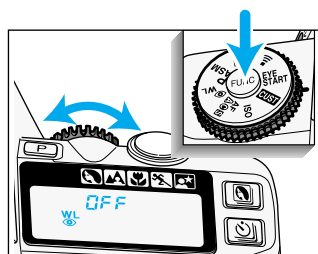

- 2 Tout en appuyant sur la touche de fonction, tourner la molette de sélection pour faire apparaître **OFF** sur l'écran de contrôle.

- L'Eye-Start peut ne pas fonctionner correctement lorsque l'appareil est monté sur un trépied, lorsque vous portez des gants ou si vos mains sont très sèches. Dans ce cas, appuyer à mi-course sur le déclencheur pour activer l'appareil.
- Les lunettes absorbant les infrarouges peuvent également perturber le fonctionnement de l'Eye-Start.

Notes sur les fonctions personnalisables

Cust-7 : Le détecteur de la poignée active les capteurs de l'oculaire (1), les capteurs de l'oculaire sont activés par l'interrupteur principal (2) (p 112).

SIGNAL AUDIO

Le signal audio est initialement en fonction. L'appareil émet un bip lorsque :

- **La mise au point est obtenue.**
2 bips courts
(Il n'y a pas de signal audio en mode autofocus continu \odot (p. 73))
- **Le décompte du retardateur est en cours.**
Bips en corrélation avec le clignotement du témoin de retardateur.
- **Fonctionnement commandé par télécommande***
Touche de déclenchement immédiat : un bip court avant le déclenchement
Touche de déclenchement différé : bips successifs rapides durant 1 seconde puis signal sonore continu juste avant le déclenchement..

*La télécommande est vendue séparément. Compatible selon version.

Annulation du signal audio

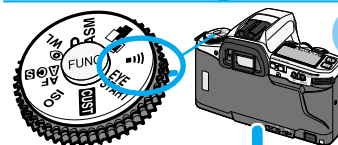

- 1 Placer le sélecteur de modes en position **Fn**.

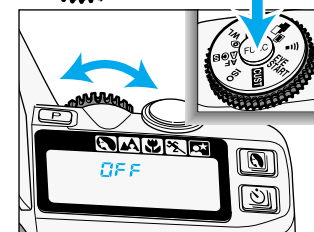

- 2 Tout en appuyant sur la touche de fonction, tourner la molette de sélection sur **OFF**.

Mise en fonction du signal audio

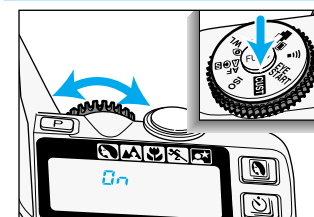

- 1 Placer le sélecteur de mode en position **Fn**.
- 2 Tout en appuyant sur la touche de fonction, tourner la molette de sélection pour faire apparaître **On** sur l'écran de contrôle.

PRISE DE VUES EN MODE TOUT AUTOMATIQUE

Le mode Programme Tout auto est le mode de fonctionnement standard de l'appareil et convient à toutes les situations de prise de vues. Dans ce mode, l'appareil règle automatiquement la mise au point et l'exposition et met le flash en service si nécessaire.



1 Placer l'interrupteur principal sur ON.

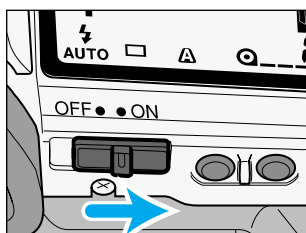

2 Appuyer sur la touche de rappel de programme (P) pour configurer l'appareil en mode Programme Tout auto.

- L'appareil revient à ses réglages de base par défaut (p117).

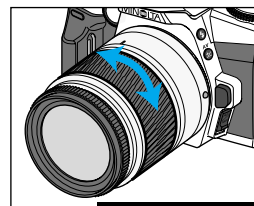
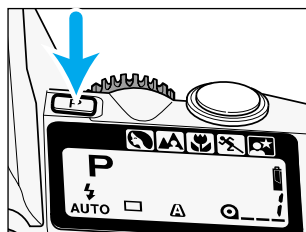

3 Centrer le sujet dans la zone AF []. Avec un zoom, tourner la bague de zooming pour cadrer comme souhaité.

- Si l'Eye-Start est hors fonction, appuyer à mi-course sur le déclencheur pour activer l'autofocus et la mesure d'exposition.
- Si l'Eye-Start est en fonction, l'appareil fait le point et détermine l'exposition automatiquement dès qu'il est porté à l'œil.



OPERATION DE BASE



Indicateurs de mode flash

- Si ⚡ apparaît dans le viseur, le flash émet un éclair lors du déclenchement (p.35).

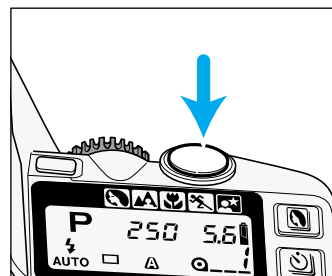

4 Lorsque ● ou (☉) apparaît dans le viseur, appuyer à fond sur le déclencheur pour prendre la photo.

- À la pression à mi-course sur le déclencheur, le signal audio confirme la mise au point.
- En faible lumière ambiante, l'illuminateur d'assistance AF se met en service pour aider à la mise au point (p.76).

MISE AU POINT

Indicateurs de mise au point

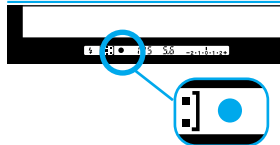

Les indicateurs suivants s'affichent dans le viseur pour renseigner sur l'état de la mise au point.

- Le temps de mise au point peut être plus long avec des objectifs macro ou des téléobjectifs. En très faible lumière ambiante, il peut également être plus long qu'en conditions normales.

● Fixe	Mise au point effectuée.
⦿ Fixe	Mise au point en continu - Mise au point effectuée
⦿ Fixe	Mise au point en continu - Mise au point en cours <ul style="list-style-type: none"> • Le déclencheur est verrouillé.
● Clignotant	Mise au point impossible <ul style="list-style-type: none"> • Le déclencheur est verrouillé.

- Lorsque la mise au point auto ne peut être effectuée, il est possible que le sujet soit trop proche ou que la scène cadrée constitue une situation particulière semblable à celles décrite page suivante. Dans ce cas, utiliser la mémorisation de mise au point (p 34) ou la mise au point manuelle (p 75).

Notes sur les fonctions personnalisables

Cust-1 : Priorité à la mise au point (1), priorité au déclenchement (2) p 110.

Situations particulières de mise au point

Dans certaines situations comme celles décrites ci-dessous, il arrive que l'appareil ne parvienne pas à faire la mise au point. Dans ce cas, utiliser la mémorisation de mise au point (p 34) ou la mise au point manuelle (p 75).

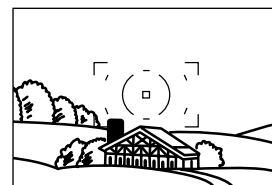

Le sujet situé dans la zone AF est très lumineux, très sombre, ou présente un très faible contraste.

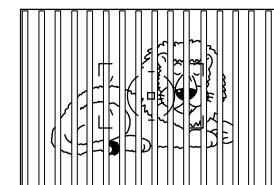

Deux sujets situés à des distances différentes sont tous les deux dans la zone AF.

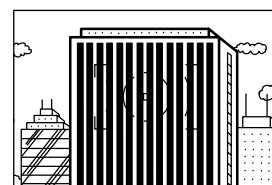

Le sujet est composé d'une série de lignes alternativement claires et sombres et remplit complètement la zone AF.



Le sujet est situé devant un fond ou un objet très lumineux.

MÉMORISATION DU POINT



La mémorisation de la mise au point est utilisée pour faire le point sur un sujet qui est situé en dehors de la zone AF. Elle permet également de résoudre les situations impossibles pour la mise au point automatique.

- La mémorisation du point ne peut pas être utilisée en mode autofocus continu. La touche AF (p.69) permet également la mémorisation du point.
- Cependant, avec la touche AF, le point peut être tout de même mémorisé en mode AF continu. (p.73).



1 Cadrer le sujet au centre de la zone de mise au point AF puis appuyer à mi-course sur le déclencheur pour mémoriser le point.

- ● apparaît dans le viseur lorsque le point est mémorisé.
- La mémorisation du point s'accompagne de celle des paramètres de l'exposition.



2 Recadrer la scène tout en maintenant le déclencheur enfoncé à mi-course.

3 Appuyer à fond sur le déclencheur pour prendre la photo.

- Le fait de relâcher le déclencheur annule la mémorisation du point.



UTILISATION DU FLASH INTÉGRÉ



En mode Tout auto (mode P), quand ⚡ s'affiche dans le viseur, le flash intégré s'érige automatiquement lorsque le déclencheur est pressé à mi-course. Une fois le flash érigé, il émet un éclair si nécessaire.

- Le déclenchement n'intervient qu'une fois le flash chargé.
- Pour annuler cet automatisme, sélectionner le mode flash annulé (☹).
- Une pression sur la touche de rappel de programme Tout auto ramène l'appareil en mode flash auto.
- Rabattre le flash dans son logement quand celui-ci n'est plus utilisé.

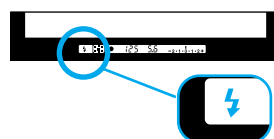
Indicateurs d'état du flash



Dans le viseur, des indicateurs renseignent sur l'état du flash.

	Action	Témoin	État du flash
Eye-Start en fonction	Cadrage	⚡ fixe	Le flash est nécessaire.
	Pression à mi-course sur le déclencheur 	Le flash intégré s'érige	
		⚡ Disparaît	Le flash est en charge.
	⚡ Fixe	Le flash est prêt.	
Après le déclenchement	⚡ Clignote	L'exposition au flash est confirmée.	
Eye-Start hors fonction	Pression à mi-course sur le déclencheur 	Le flash intégré s'érige	Le flash est nécessaire.
		⚡ Disparaît	Le flash est en charge.
	⚡ Fixe	Le flash est prêt.	
	Après le déclenchement	⚡ Clignote	L'exposition au flash est confirmée.

- Si ⚡ ne clignote pas après le déclenchement, cela signifie que le sujet est en dehors de la portée du flash. Vérifier cette portée sur la page suivante.

UTILISATION DU FLASH INTÉGRÉ

Portée du flash

La portée du flash intégré dépend de la sensibilité du film utilisé et de l'ouverture sélectionnée. S'assurer que le sujet est bien dans la portée du flash indiquée ci-dessous.

	100 ISO	ISO400
f/3.5	1 à 3,40 m (3.3 ~ 11.2 ft.)	1 à 6,80 m (3.3 ~ 22.3 ft.)
f/4.0	1 à 3 m (3.3 ~ 9.8 ft.)	1 à 6 m (3.3 ~ 19.7 ft.)
f/5.6	1 à 2,10 m (3.3 ~ 6.9 ft.)	1 à 4,30 m (3.3 ~ 14.1 ft.)

- Ne pas utiliser le flash intégré avec des focales inférieures à 28 mm. Celui-ci ne couvre pas le champ de ces focales.
- Vérifier que le sujet est à au moins 1 m de l'appareil.

Ombre portée



Une ombre portée provoquée par un objectif de large diamètre ou son parasoleil peut apparaître sur l'image lors de l'utilisation du flash intégré. Elle prend la forme d'une ombre semi-circulaire apparaissant dans le bas de l'image en cadrage horizontal ou sur le côté en cadrage vertical.

- Enlever le parasoleil avant d'utiliser le flash intégré.
- L'ombre portée peut apparaître avec les objectifs suivants utilisés à leurs plus courtes focales :
 - Zoom AF 17-35 mm f/3,5 G
 - Zoom AF 28-70 mm f/2,8 G
 - Zoom AF 28-85 mm f/3,5-4,5
 - Zoom AF 28-135 mm f/4-4,5
- Le flash intégré ne peut pas être utilisé avec les objectifs suivants :
 - AF 300 mm f/2,8 APO
 - AF 600 mm f/4 APO

Fill-flash (fill-in)

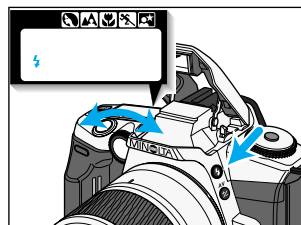
Le mode Fill-flash (ou flash en fill-in) s'utilise pour photographier en extérieur en cas de contre-jour ou pour atténuer de fortes ombres portées ou encore en intérieur sous éclairage fluorescent pour atténuer l'effet de dominante de couleur. En mode fill-flash, l'éclair est émis à chaque déclenchement.





Tout en appuyant sur la touche de Mode flash , tourner la molette de sélection pour afficher  sur l'écran de contrôle.

- Pour revenir en mode Flash auto, renouveler la procédure pour afficher .
- En mode Flash auto, il est possible d'effectuer un raccourci pour passer momentanément en mode Fill-flash : Déclencher tout en maintenant la touche Mode flash enfoncée pour que le flash émette un éclair.

Flash annulé

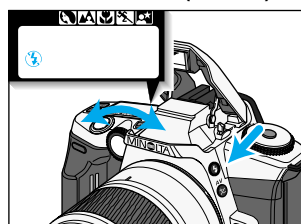
Le mode Flash annulé doit être sélectionné pour photographier des scènes dont l'ambiance lumineuse doit être restituée telle quelle. Ce mode est également sélectionné pour photographier dans les lieux où l'utilisation du flash est interdite (musées).



Tout en appuyant sur la touche de Mode flash , tourner la molette de sélection pour afficher  sur l'écran de contrôle.

- Le flash intégré n'émet pas d'éclair, même s'il est en position érigée.

- Pour revenir en mode Flash auto, renouveler la procédure pour afficher .
- La vitesse d'obturation étant souvent lente en mode Flash annulé par faible lumière ambiante, l'usage d'un trépied est fortement recommandé.

Notes sur les fonctions personnalisables

Cust-8 : Flash auto en mode P (1), Flash annulé en mode PA (2) et en mode PS (3) (p.113).



UTILISATION DU FLASH INTÉGRÉ

Réduction de l'effet yeux rouges

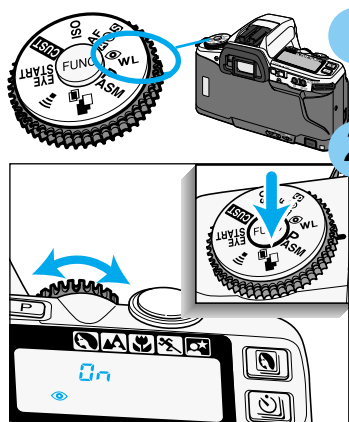
Lorsque le flash est utilisé pour photographier des personnes dans un lieu faiblement éclairé, il peut provoquer l'apparition du phénomène des yeux rouges qui est dû à la réflexion de l'éclair par le pourpre rétinien. Plus la lumière ambiante est faible, plus les pupilles des personnes sont dilatées et plus le phénomène est important. Le mode Réducteur d'yeux rouges du flash intégré permet d'atténuer ce phénomène.







1 Placer le sélecteur de fonctions en position .

2 Tout en appuyant sur la touche de fonction, tourner la molette de sélection pour afficher  et  sur l'écran de contrôle.

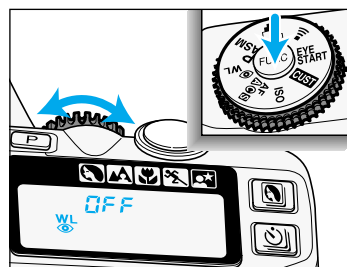
- Lorsque la touche est relâchée, l'affichage revient à son mode normal et seul  reste à l'écran.
- Prévenir les personnes photographiées qu'une série d'éclairs sera émise juste avant l'éclair principal afin qu'elles ne détournent pas leur attention avant l'obturation.

Annulation du mode Réducteur d'yeux rouges



Placer le sélecteur de modes en position . Tout en appuyant sur la touche de fonction, tourner la molette de sélection pour afficher  et  sur l'écran de contrôle.

PROGRAMMES-RÉSULTATS / MODES D'ENTRAÎNEMENT

Une fois familiarisé avec le fonctionnement de base de l'appareil, vous pouvez passer à la découverte des possibilités complémentaires qu'il offre pour composer des images plus créatives.

Les programmes-résultats optimisent les réglages de l'appareil en fonction du type de sujet ou de la scène que vous souhaitez photographier. Les différents modes d'entraînement du film permettent de choisir la cadence des prises de vues à effectuer.

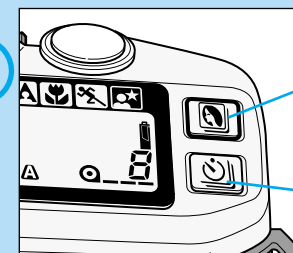
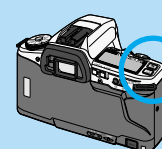

Touche programmes-résultats (40-45)

Touche Mode d'entraînement (46-50)



PROGRAMMES-RÉSULTATS

Mode Portrait

Les meilleurs portraits sont ceux qui présentent le personnage devant un fond flou. Il faut pour cela que la profondeur de champ* soit réduite. En mode Portrait, le programme-résultat correspondant sélectionne les réglages d'exposition qui privilégient ce rendu d'image et vous laisse vous consacrer entièrement à l'obtention de la meilleure expression.

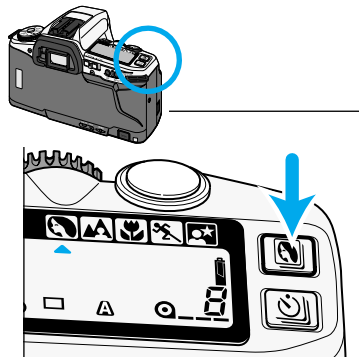
*la profondeur de champ est la zone de netteté qui s'étend devant et derrière le sujet mis au point. Elle varie selon l'ouverture du diaphragme (p 52).





Appuyer sur la touche programmes-résultats  jusqu'à ce que le pointeur ▲ soit face à .

- Pour obtenir les meilleurs résultats, avec un zoom, choisir la position téléobjectif.
- Si la personne photographiée est en contre-jour ou si elle est soumise à de fortes ombres portées, utiliser le mode Fill-flash (p 37).
- Faire la mise au point sur les yeux de la personne pour obtenir le meilleur rendu de son expression.
- S'il fait nuit, utiliser le mode Portrait de nuit (p 44).

Mode Paysage

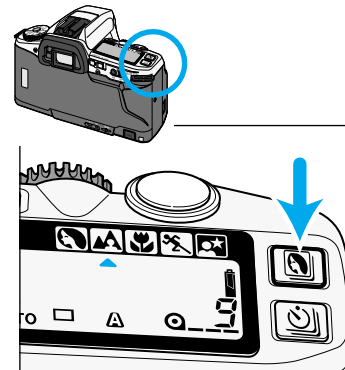
La photographie de paysage, contrairement au portrait, nécessite de disposer d'une grande profondeur de champ afin que tous les plans du paysage, proches et éloignés, soient nets en même temps. Le programme-résultat du mode Paysage assure automatiquement la sélection des réglages favorisant cette grande profondeur de champ. Il préserve cependant autant que possible une vitesse d'obturation suffisamment élevée pour éviter les flous de bougé.



Appuyer sur la touche programmes-résultats  jusqu'à ce que le pointeur ▲ soit face à .

- Pour obtenir les meilleurs résultats, utiliser un objectif grand-angle ou avec un zoom, choisir la position grand-angle. Si possible, intégrer des premiers plans pour accentuer l'impression d'étagement de la profondeur
- Si les sujets en premier plan sont en contre-jour ou soumis à de fortes ombres portées, utiliser le mode Fill-flash. Dans ce cas, le flash n'aura pas d'effet sur l'exposition du fond (voir chapitre sur la portée du flash p 36).
- L'utilisation d'un trépied est recommandée.
- S'il fait nuit, utiliser le mode Portrait de nuit (p 44).

PROGRAMMES-RÉSULTATS



Mode Rapproché

Le programme-résultat associé au mode Rapproché permet de photographier dans les meilleures conditions des fleurs, des insectes ou des petits objets pour lesquels il faut s'approcher très près du sujet. L'appareil sélectionne les réglages les mieux adaptés à ce type de prise de vues.

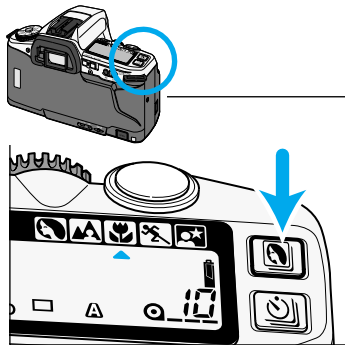

- Avec un objectif macro, le temps nécessaire à la mise au point peut s'avérer un peu plus long qu'avec un objectif standard.



Appuyer sur la touche programmes-résultats  jusqu'à ce que le pointeur ▲ soit face à .



- L'usage d'un trépied est recommandé en mode Rapproché.

- Pour obtenir les meilleurs résultats, utiliser de préférence un objectif macro ou un zoom avec une position macro.
- Ne pas utiliser le flash intégré si le sujet est à moins de 1 m de l'appareil, il y aurait surexposition. Voir portée de l'éclair p. 36.
- En mise au point rapprochée, l'avant de l'objectif ou le parasoleil peuvent masquer une partie de l'éclair du flash, ce qui se traduit par une ombre portée au bas de la photo (voir page 36). L'utilisation d'un flash accessoire est recommandée.
- Vérifier que le sujet n'est pas à une distance inférieure à la distance de mise au point minimale de l'objectif utilisé.

Mode Sport

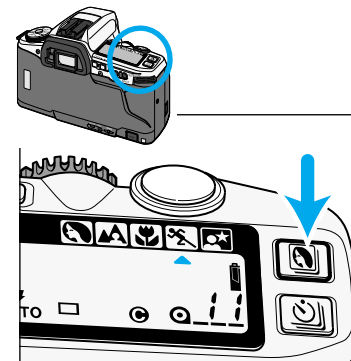
En photo de sport, l'utilisation d'une vitesse rapide est nécessaire pour figer les mouvements et les actions. Le programme-résultat Sport sélectionne automatiquement la vitesse la plus rapide et règle l'autofocus en mode continu avec suivi des sujets en mouvement.



Appuyer sur la touche programmes-résultats  jusqu'à ce que le pointeur ▲ soit face à .

- L'appareil fait la mise au point en continu tant que le déclencheur est maintenu enfoncé à mi-course. La mise au point en continu est sélectionnée (p. 73).



- Le flash intégré est efficace seulement lorsque le sujet principal se trouve dans sa zone de portée. En cas contraire utiliser le mode Flash annulé (p. 37).
- Le choix d'un film à grande sensibilité est recommandé.
- Avec un téléobjectif, utiliser un trépied ou un monopode pour une meilleure stabilité.

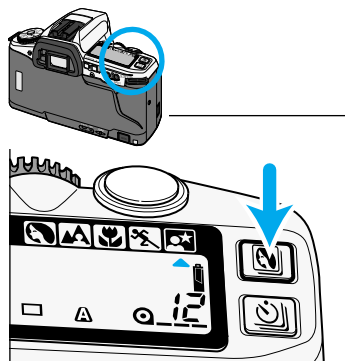

PROGRAMMES-RÉSULTATS

Mode Portrait de nuit

Le programme-résultat Portrait de nuit assure l'équilibre d'exposition entre un sujet en premier plan exposé au flash et un fond naturellement éclairé. Il contrôle l'ouverture et la vitesse de manière à assurer un rendu idéal pour les éclairages naturels et l'ambiance nocturne du fond.



Appuyer sur la touche programmes-résultats  jusqu'à ce que le pointeur ▲ soit face à .



- Régler le flash en mode Fill-flash  ou Fill-flash avec réduction des yeux rouges  . Voir pages 37 et 38.

- L'utilisation d'un film de sensibilité élevée est recommandée.
- Demander aux personnes photographiées de ne pas bouger pendant la prise de vue pour éviter le risque de flou de bougé en cas de pose longue.
- Utiliser un trépied pour la même raison.

Photographies de scènes nocturnes

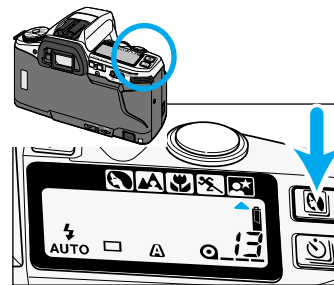
Pour photographier des scènes nocturnes éclairées, sans personnages en premier plan, régler le flash en mode Annulé. L'appareil sélectionne une pose longue qui permet de restituer l'ambiance des éclairages nocturnes.



- 1 Appuyer sur la touche programmes-résultats  jusqu'à ce que le pointeur ▲ soit face à .

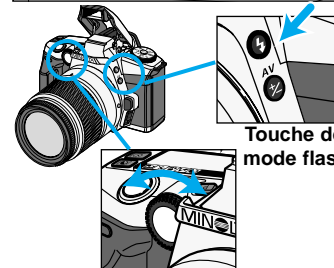

- 2 Appuyer sur la touche Mode flash et tourner la molette de sélection pour afficher  sur l'écran de contrôle.
 - Utiliser un trépied pour éviter les flous de bougé.

Molette de sélection





- L'utilisation d'un film de sensibilité élevée est recommandée.
- Les scènes nocturnes peuvent empêcher un bon fonctionnement de l'autofocus. Utiliser la mémorisation du point (p 34) ou la mise au point manuelle (p 75).
- Les photographies de scènes de crépuscule sont généralement meilleures que celle de la pleine nuit. Les ciels de crépuscule et de couchant apportent des détails aux ombres de la scène.
- Utiliser un trépied pour la même raison.

MODES D'ENTRAÎNEMENT

Retardateur

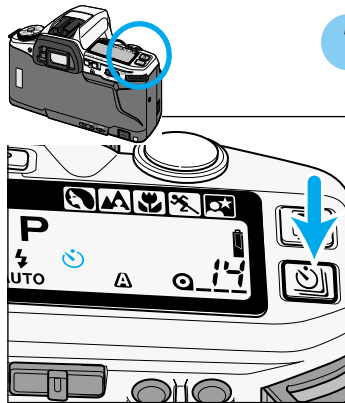
Le retardateur diffère le déclenchement d'une dizaine de secondes après la pression sur le déclencheur.



- 1 Fixer l'appareil sur un trépied. Appuyer sur la touche de mode d'entraînement  pour afficher  sur l'écran de contrôle.

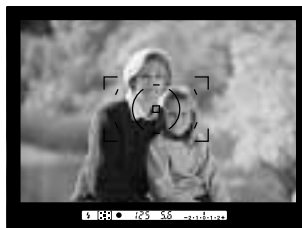
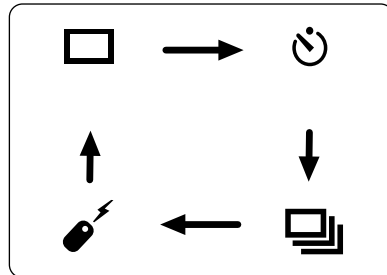

- 2 Centrer le sujet dans la zone AF.
 - Note : pictogramme télécommande sur certains modèles uniquement.

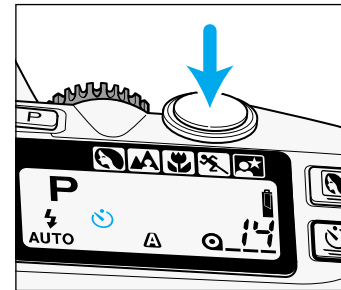

- 3 Appuyer à mi-course sur le déclencheur pour faire la mise au point.

- Pour des sujets décentrés, utiliser la mémorisation du point (p. 34).

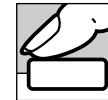

- 4 Appuyer à fond sur le déclencheur pour lancer le retardateur.

- Le témoin du retardateur en façade de l'appareil se met à clignoter puis reste allumé juste avant l'obturation.
- Le signal audio retentit en corrélation avec le témoin lumineux (p.29).

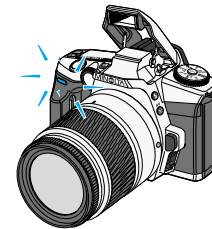

- Ne pas appuyer sur le déclencheur alors que vous êtes placé devant l'objectif. La mise au point et la détermination de l'exposition seraient erronées.
- Le retardateur est annulé après l'obturation.
- Pour annuler le décompte du retardateur avant l'obturation, appuyer sur la touche de mode d'entraînement ou ramener l'interrupteur principal en position OFF.
- Fixer le capuchon d'oculaire de la courroie sur l'oculaire si la lumière extérieure est forte (p.17).

MODES D'ENTRAÎNEMENT

Entraînement en continu

Dans ce mode, le déclenchement et l'avance du film s'effectuent en continu tant que la pression est maintenue sur le déclencheur (prise de vues en rafale)

- L'appareil déclenche à un rythme de 3 vues par seconde lorsque la vitesse est plus rapide que 1/125s en mode flash annulé (p 37).*

*Avec la version à dos dateur, la fonction Date doit être hors fonction (p.103).

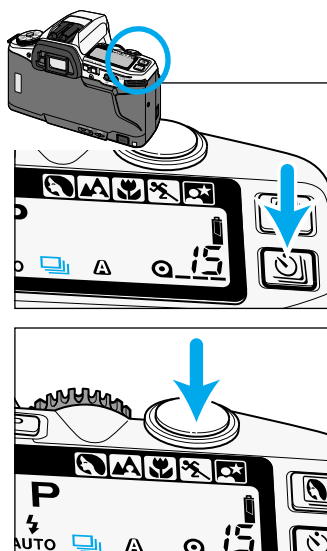

- 1 Appuyer sur la touche de mode d'entraînement pour afficher sur l'écran de contrôle.
- 2 Appuyer à fond sur le déclencheur et le maintenir pour réaliser une série de vues.

- En prise de vues au flash, l'obturation des vues n'intervient qu'après la recharge du flash, l'intervalle entre les vues peut donc être assez long.
- Avec un flash accessoire puissant, l'obturation peut continuer avant la recharge complète du flash.
- En autofocus en continu avec des sujets en mouvement, l'obturation n'intervient qu'une fois la mise au point effectuée et corrigée entre deux vues.
- Pour revenir en mode autofocus en vue par vue, appuyer sur la touche de mode d'entraînement pour afficher sur l'écran de contrôle.

- Les zooms Minolta AF xi et Power zoom ne permettent pas le zooming pendant la prise de vues en continu.

Notes sur les fonctions personnalisables

Cust-1 : priorité à l'autofocus (1), priorité au déclenchement (2) (p.110).

Pour la version compatible télécommande uniquement

Grâce à la télécommande infrarouge RC-3 (vendue séparément), l'appareil peut être télécommandé jusqu'à 5 mètres de distance.

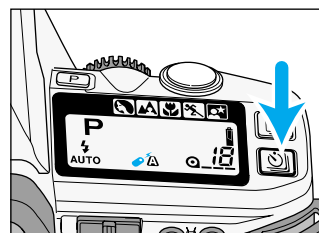

- 1 Fixer l'appareil sur un trépied. Appuyer sur la touche de mode d'entraînement pour afficher sur l'écran de contrôle.

- 2 Cadrer et composer l'image.

- 3 Diriger l'émetteur de la télécommande vers le récepteur de télécommande et appuyer sur la touche de déclenchement immédiat ou sur celle de déclenchement différé.

- Lors de la pression sur la touche de déclenchement immédiat, le témoin lumineux en façade de l'appareil clignote une fois avant l'obturation et le signal audio émet un bip court.
- Lors de la pression sur la touche de déclenchement différé, le témoin lumineux en façade de l'appareil clignote pendant 2 secondes avant l'obturation et le signal audio retentit en corrélation.

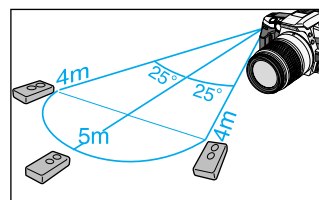
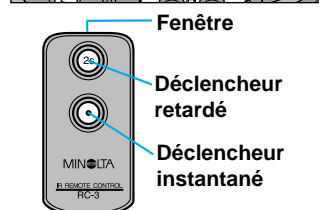

- La télécommande peut ne pas fonctionner correctement sous un éclairage fluorescent.
- Si le flash intégré s'érige lors de la pression sur la touche de la télécommande, attendre quelques secondes pour que la charge soit effectuée puis appuyer de nouveau sur la touche pour déclencher.
- Pour économiser les piles, le mode télécommande est automatiquement annulé quand elle n'est pas utilisée après plus de 5 minutes.
- Fixer le capot d'oculaire de la courroie sur l'oculaire si la lumière extérieure est forte (p 17).

MODES D'ENTRAÎNEMENT

Mémorisation d'exposition en mode télécommande.

Lorsque le sujet principal n'est pas centré dans la zone AF, utiliser la mémorisation d'exposition ou la mise au point manuelle.

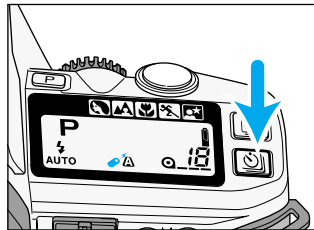

1 Placer l'appareil en mode télécommande.

2 Centrer le sujet dans la zone AF puis appuyer sur le déclencheur à mi-course pour afficher ● dans le viseur.



3 Relâcher le déclencheur.
• La mise au point et l'exposition sont prêtes pour le déclenchement.
• La vitesse et l'ouverture sont affichées sur l'écran de contrôle.



4 Recadrer l'image.



5 Diriger l'émetteur de la télécommande vers l'appareil et appuyer sur la touche de déclenchement immédiat ou sur celle de déclenchement différé.

MODES D'EXPOSITION CRÉATIFS

Ce chapitre explique comment sélectionner librement les paramètres d'exposition et contrôler ainsi l'ouverture et la vitesse ensemble ou séparément afin d'obtenir le rendu d'image souhaité.

Dans les chapitres précédents, seul le mode Programme Tout automatique (P) a été abordé. Maintenant, vous allez découvrir les modes Priorité à l'ouverture (A) Priorité à la vitesse (S) et Manuel (M). Le mode A permet le contrôle direct de la profondeur de champ, le mode S celui du rendu des sujets en mouvement. Le mode M permet le contrôle total des deux paramètres vitesse et ouverture.

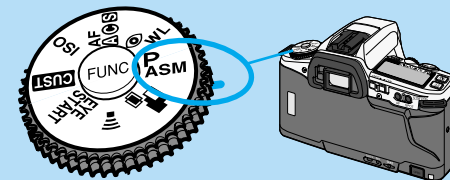

CONTRÔLE DE L'OUVERTURE

L'ouverture de diaphragme détermine l'étendue de la profondeur de champ et dose simultanément la quantité de lumière qui parvient au film. La profondeur de champ est la zone de netteté qui s'étend en avant et en arrière du sujet sur lequel a été effectuée la mise au point. La profondeur de champ apparente augmente lorsque la focale de l'objectif diminue. Pour la même ouverture, elle est plus importante avec un grand-angle qu'avec un téléobjectif.



Grande ouverture ← f/2.8 f/4 f/5.6 f/8 f/11 f/16 → Petite ouverture

Grande ouverture
(petit nombre f/)

Petite ouverture
(grand nombre f/)

La zone de netteté est réduite.

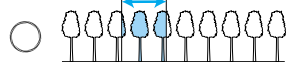

La zone de netteté est grande.

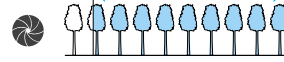

Les grandes ouvertures (petits nombres f/) produisent une profondeur de champ réduite en avant et en arrière du sujet mis au point. Elles sont bien adaptées au portrait pour restituer des fonds flous.

Les petites ouvertures (grand nombre f/) produisent une profondeur de champ importante. Elles sont adaptées à la photographie de paysage ainsi qu'aux scènes qui doivent avoir une grande netteté pour tous leurs plans.

- La gamme d'ouvertures disponibles dépend de l'objectif utilisé.

CONTRÔLE DE LA VITESSE

La vitesse détermine la durée d'exposition du film à la lumière. Elle détermine simultanément le rendu des sujets en mouvement. Une vitesse rapide fige les mouvements, une vitesse lente favorise des flous de bougé qui suggèrent le mouvement.



Rapide ← 1/4000s 1/250s 1/125s 1/45s 1/8s 1s 6s 30s → Lente

Vitesse d'obturation rapide

Les vitesses rapides figent les mouvements et les actions, et indirectement elles évitent aussi les flous de bougé involontaires dus aux mouvements de l'appareil lui-même.

Vitesse d'obturation lente

Les vitesses lentes induisent des flous de bougé qui suggèrent le mouvement.

MODES D'EXPOSITION

Cet appareil propose 4 modes d'exposition créatifs.

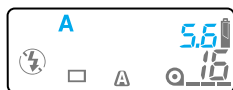

Mode A (priorité à l'ouverture) (p.55)

En mode A, vous choisissez l'ouverture de diaphragme et l'appareil règle automatiquement la vitesse d'obturation adaptée à la bonne exposition. Ce mode est particulièrement utile lorsque l'on souhaite maîtriser la répartition de la profondeur de champ.

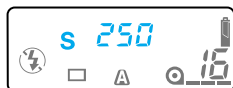

Mode S (priorité à la vitesse) (p.59)

En mode S, vous choisissez la vitesse d'obturation et l'appareil règle automatiquement l'ouverture de diaphragme. Ce mode est particulièrement utile lorsque l'on souhaite maîtriser les effets de flou de bougé avec des sujets en mouvement.



Mode M (exposition manuelle) (p.61)

En mode manuel, vous avez liberté de choix pour les deux paramètres d'exposition vitesse et ouverture. L'échelle IL d'exposition de l'appareil indique si vos réglages correspondent à une exposition correcte.



Mode P (Programme) (p.64)

Le mode P permet de se consacrer entièrement au cadrage et à la composition de l'image. Dans ce mode polyvalent, une fois la mise au point effectuée sur le sujet principal, le programme analyse sa taille, sa luminosité, son mouvement et son emplacement dans l'image et prend en compte la focale pour sélectionner les paramètres d'exposition les mieux adaptés.

MODE A - PRIORITÉ À L'OUVERTURE

Vous choisissez l'ouverture de diaphragme et l'appareil règle automatiquement la vitesse d'obturation adaptée à la bonne exposition. Ce mode est particulièrement utile lorsque l'on souhaite maîtriser la répartition de la profondeur de champ.

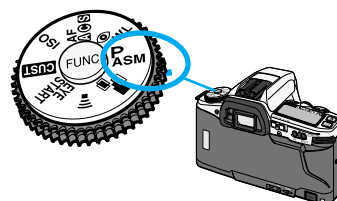

- 1 Placer le sélecteur de fonction en position P_{AMS} .

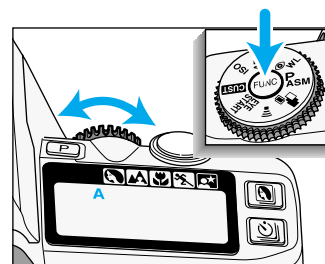

- 2 Tout en appuyant sur la touche de fonction, tourner la molette de sélection pour afficher A sur l'écran de contrôle.

MODE A - PRIORITÉ À L'OUVERTURE

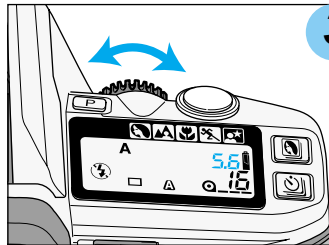

3 Relâcher la touche de fonction. Tourner la molette de sélection pour sélectionner l'ouverture.

- Si l'ouverture sélectionnée correspond à une vitesse théorique qui est en dehors de la gamme disponible sur l'appareil, "4000" ou "30" se met à clignoter sur l'écran de contrôle. Tourner la molette pour changer l'ouverture et faire cesser le clignotement.

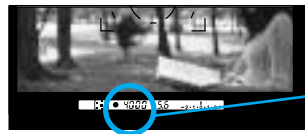



- Pour revenir en mode P, renouveler les étapes 1 et 2 pour afficher P sur l'écran de contrôle.
- Pour revenir en mode Programme Tout auto, appuyer sur la touche de rappel de programme tout auto (p. 30).
- Appuyer sur la touche de prévisualisation de profondeur de champ (testeur de profondeur de champ) pour contrôler effectivement la répartition de la profondeur de champ dans le viseur en fonction de l'ouverture (p 58).

Flash en mode A

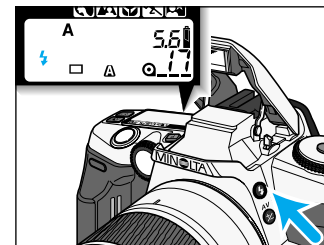
En mode A, le flash ne s'érige pas et n'émet pas d'éclair automatiquement. Pour le mettre en fonction, vous devez agir sur la touche de mode flash. Il est également possible d'utiliser un flash accessoire.



Appuyer sur la touche de mode flash  pour ériger le flash intégré.

-  apparaît sur l'écran de contrôle.
- La vitesse doit être réglée sur la valeur de 1/125 s ou sur une vitesse plus lente.
- Si le niveau de lumière ambiante est trop élevé pour l'ouverture sélectionnée, 125 clignote dans le viseur et sur l'écran de contrôle. Tourner la molette de sélection pour changer l'ouverture et faire cesser le clignotement ou rabattre le flash.

- Une petite ouverture traduit une faible portée du flash. Se référer à la table de portée du flash (p 36) pour connaître la portée du flash intégré en fonction de l'ouverture. L'utilisation de très petites ouvertures est déconseillée.
- Après la prise de vue,  s'affiche dans le viseur pour confirmer la bonne exposition au flash.

Annulation du flash

Rabattre le flash dans son logement ou mettre le flash accessoire hors tension.

-  s'affiche sur l'écran de contrôle.

MODE A - PRIORITÉ À L'OUVERTURE

Prévisualisation de la profondeur de champ

Pour contrôler la profondeur de champ dans le viseur, appuyer sur la touche de prévisualisation. Elle commande la fermeture du diaphragme à la valeur affichée.

- Si l'ouverture sélectionnée est petite (grand nombre f/) la visée s'assombrit lors de la prévisualisation. En conditions normales, la visée s'effectue toujours à pleine ouverture, le diaphragme ne se fermant qu'au moment du déclenchement.

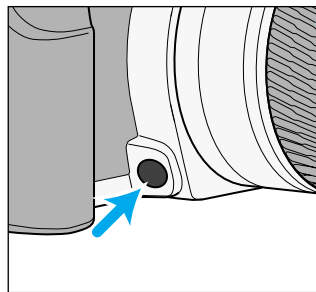

1 Faire le point sur le sujet et sélectionner l'ouverture.

2 Appuyer sur la touche de prévisualisation de la profondeur de champ.

- Le diaphragme de l'objectif se ferme à la valeur sélectionnée.
- Il revient à la pleine ouverture lorsque la touche est relâchée.

La profondeur de champ est accrue par :

- Les petites ouvertures de diaphragme
- Les focales grand-angle
- L'éloignement du sujet principal

- Ne pas tourner la bague de mise au point pendant la prévisualisation de la profondeur de champ.
- Le changement d'ouverture pendant la prévisualisation n'a pas d'effet sur l'image observée dans le viseur.
- Après avoir appuyé à mi-course sur le déclencheur, et ensuite sur la touche de test de profondeur de champ, et que ● est allumé dans le viseur, il est possible de déclencher directement.

Notes sur les fonctions personnalisables

Cust-6 : la touche située sur certains objectifs Minolta AF peut être programmée pour : la mémorisation du point (1), le bracketing en rafale (2), la visualisation de la profondeur de champ (3) (p.112).

MODE S - PRIORITÉ À LA VITESSE

En mode S vous choisissez la vitesse d'obturation et l'appareil règle automatiquement l'ouverture de diaphragme. Ce mode est particulièrement utile lorsqu'on souhaite maîtriser les effets de flou de bougé avec des sujets en mouvement.

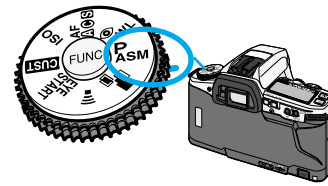

1 Placer le sélecteur de fonctions en position P_{AMS} .

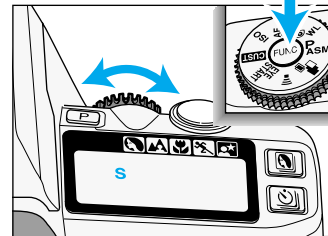

2 Tout en appuyant sur la touche de fonction, tourner la molette de sélection pour afficher S sur l'écran de contrôle.

3 Relâcher la touche de fonction. Tourner la molette de sélection pour sélectionner la vitesse.

- La gamme de vitesses disponibles s'échelonne de 30 secondes à 1/4000 s.



L'affichage des vitesses s'effectue sans le numérateur de la fraction correspondante. Par exemple, l'affichage de 125 signifie que la vitesse sélectionnée est 1/125 s.



Lorsque le chiffre est entouré de guillemets (""), cela signifie qu'il s'agit de secondes entières. Par exemple, "2" signifie 2 secondes.





Si la vitesse sélectionnée correspond à une ouverture théorique qui est en dehors de la gamme disponible sur l'objectif, l'ouverture maxi ou mini se met à clignoter sur l'écran de contrôle. Tourner la molette pour changer la vitesse et faire cesser le clignotement.

MODE S - PRIORITÉ À LA VITESSE

Flash en mode S

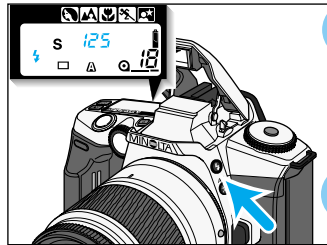
En mode S, le flash ne s'érige pas et n'émet pas d'éclair automatiquement. Pour le mettre en fonction, vous devez agir sur la touche de mode flash. Il est également possible d'utiliser un flash accessoire.



1 Appuyer sur la touche de mode flash  pour ériger le flash intégré.

-  apparaît sur l'écran de contrôle.

2 Tourner la molette de sélection pour choisir une vitesse d'obturation.

- La vitesse doit être réglée sur la valeur de 1/125 s ou sur une vitesse plus lente.
- L'appareil sélectionne automatiquement l'ouverture correspondante.
- Une petite ouverture se traduit par une faible portée du flash. L'utilisation de grandes ouvertures est recommandée. Se référer à la table de portée du flash (p 36).

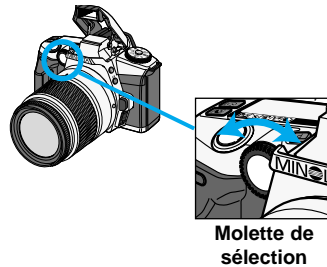

Molette de sélection

- Les vitesses plus rapides que 1/125 s peuvent être utilisées avec la fonction synchro haute vitesse d'un flash Minolta 5600HS(D), 3600HS(D) ou 5400HS (vendus séparément).

Annulation du flash

Rabattre le flash dans son logement ou mettre le flash accessoire hors tension.

-  s'affiche sur l'écran de contrôle.

MODE M - MANUEL

En mode manuel, vous avez liberté de choix pour les deux paramètres d'exposition vitesse et ouverture. L'échelle d'exposition de l'appareil indique si vos réglages correspondent à une exposition correcte.

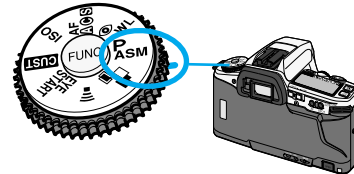

1 Placer le sélecteur de fonctions en position P_{AMS} .

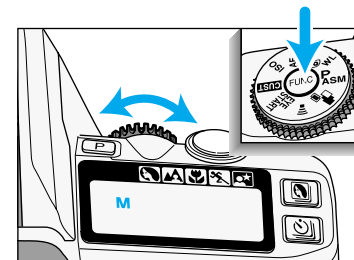

2 Tout en appuyant sur la touche de fonction, tourner la molette de sélection pour afficher M sur l'écran de contrôle.

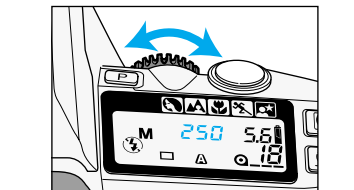

3 Relâcher la touche de fonction. Tourner la molette de sélection pour sélectionner la vitesse.

- La gamme de vitesses disponibles s'échelonne de 30 secondes à 1/4000 s.

4 Pour sélectionner l'ouverture, tourner la molette de sélection tout en appuyant sur la touche de correction d'exposition.

- La gamme d'ouvertures disponibles dépend de l'objectif monté sur l'appareil.

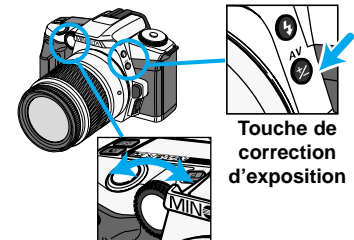

Touche de correction d'exposition

Molette de sélection



Suite page suivante.

MODE M - MANUEL

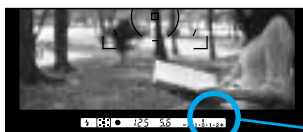

5 Contrôler l'exposition sur l'échelle d'exposition IL du viseur.



Échelle IL

Échelle d'exposition IL du viseur

L'échelle d'exposition IL affiche la différence entre le niveau d'exposition correspondant au réglage de paramètres en cours (vitesse et ouverture) et le niveau théorique déterminé par l'appareil. La position 0 correspond à l'exposition nominale théorique déterminée par la mesure multizones.

- L'échelle IL est graduée en 1/2 IL.



Le réglage en cours correspond à l'exposition recommandée.



Le réglage en cours correspond à une surexposition de 1,5 IL.

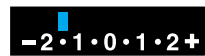

Le réglage en cours correspond à une sous-exposition de 1,5 IL.



◀ ou ▶ s'affiche sur l'index d'exposition si les réglages utilisés entraînent une sur ou une sous-exposition du sujet de 2,5 IL.



◀ ou ▶ clignote sur l'index d'exposition si les réglages utilisés entraînent une sur ou une sous-exposition du sujet supérieure ou égale à 3 IL.

- Toute correction d'exposition est temporairement annulée en mode M. Si la correction d'exposition a été programmée avant le passage en mode M, elle sera automatiquement ré-appliquée dès le retour à un autre mode que le mode M.
- IL signifie Indice de Luminance (d'exposition). Un écart de 1 IL correspond à un facteur d'exposition de 2x. Par exemple, si votre réglage est de 1/30 s à f/5,6 et que l'échelle indique une surexposition de 1 IL, le passage à la vitesse de 1/60 s ramènera l'exposition à son niveau nominal. Une valeur entière de vitesse ou d'ouverture correspond à 1 IL. La molette de sélection incrémente les vitesses et les ouvertures par demi-valeur et par demi IL.

Flash en mode M

En mode M, le flash ne s'érige pas et n'émet pas d'éclair automatiquement. Pour le mettre en fonction, vous devez agir sur la touche de mode flash. Il est également possible d'utiliser un flash accessoire.

- Le système de mesure d'exposition au flash de l'appareil assure la bonne exposition au flash en mode Manuel.

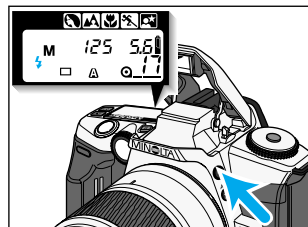

1 Appuyer sur la touche de mode flash pour ériger le flash intégré.

- apparaît sur l'écran de contrôle.

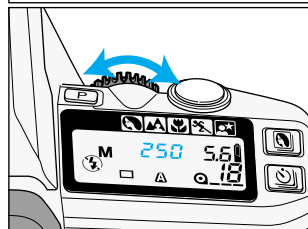

2 Tourner la molette de sélection pour sélectionner la vitesse.

- La vitesse doit être réglée sur la valeur de 1/125 s ou sur une vitesse plus lente.
- Les vitesses plus rapides que 1/125 s peuvent être utilisées avec la fonction synchro haute vitesse (p 99) d'un flash Minolta 5600HS(D), 3600HS(D) ou 5400HS (vendus séparément).

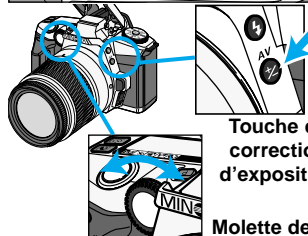

Touche de correction d'exposition

Molette de sélection

3 Pour sélectionner l'ouverture, tourner la molette de sélection tout en appuyant sur la touche de correction d'exposition.

- Se référer à la table de portée du flash pour déterminer l'ouverture adaptée.



Annulation du flash

Rabattre le flash dans son logement ou mettre le flash accessoire hors tension.

- s'affiche sur l'écran de contrôle.

MODE P

Le mode P permet de se consacrer entièrement au cadrage et à la composition de l'image. Dans ce mode polyvalent, une fois la mise au point effectuée sur le sujet principal, le programme analyse sa taille, sa luminosité, son mouvement et son emplacement dans l'image et prend en compte la focale pour sélectionner les paramètres d'exposition les mieux adaptés.

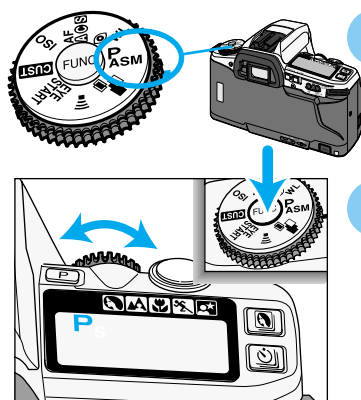

1 Placer le sélecteur de fonctions en position P_{AMS} .

2 Tout en appuyant sur la touche de fonction, tourner la molette de sélection pour afficher P sur l'écran de contrôle.

Mode PA

En mode P, il est possible de modifier l'ouverture par la fonction personnalisable 8-2 (p 113).

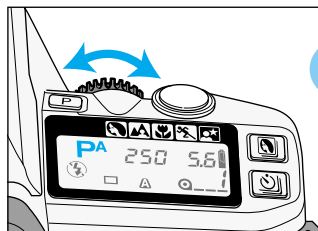

1 Passer en mode Réglage de fonctions personnalisables, fonction 8-2. Voir page 113.

2 Appuyer à mi-course sur le déclencheur pour afficher la vitesse et l'ouverture. Tourner la molette de sélection pour modifier l'ouverture.

- La vitesse est automatiquement modifiée en conséquence pour préserver le bon niveau d'exposition.

Mode Ps

En mode P, il est possible de modifier la vitesse par la fonction personnalisable 8-3 (p 113).

1 Passer en mode Réglage de fonctions personnalisables, fonction 8-3. Voir page 113.

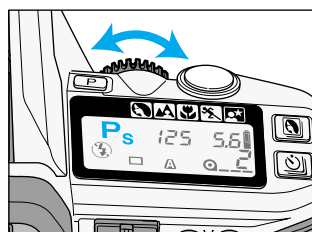





2 Appuyer à mi-course sur le déclencheur pour afficher la vitesse et l'ouverture. Tourner la molette de sélection pour modifier la vitesse.

- L'ouverture est automatiquement modifiée en conséquence pour préserver le bon niveau d'exposition.

- Le flash intégré ou un flash accessoire ne peuvent pas être utilisés en mode PA ou Ps. Ces modes sont annulés temporairement dès la mise en service du flash intégré ou d'un flash accessoire. Ils restent cependant actifs et peuvent à nouveau être utilisés dès que le flash est mis hors fonction.
- Pour annuler complètement les modes PA/Ps, ramener la fonction personnalisable à son niveau de réglage 8-1.
- Si aucune opération n'est effectuée au bout de 5 secondes, l'affichage de l'ouverture (PA) ou de la vitesse (Ps) disparaît de l'écran de contrôle. Quelques secondes plus tard l'indication S/A disparaît également de l'écran. et l'appareil revient en mode P simple. Une pression à mi-course sur le déclencheur ré-active les affichages et l'action sur la molette de sélection ré-active les modes PA/Ps.

INDICATEURS D'EXPOSITION

Des indicateurs clignotent dans le viseur ou sur l'écran de contrôle lorsque l'intensité de la lumière ambiante dépasse les possibilités de mesure de l'appareil.

MODE	AFFICHAGE	CAUSE	ACTION
P A S M		Le niveau de lumière est en dehors des possibilités de mesure.*	Lumière trop forte : utiliser un film moins sensible ou un filtre gris neutre (ND) ou réduire l'intensité d'éclairage si cela est possible. Lumière trop faible : utiliser un film plus sensible ou un flash.
P		L'exposition théorique est en dehors de la gamme de vitesses et d'ouvertures.*	
A/P _A		L'exposition théorique est en dehors de la gamme de vitesses.	Sélectionner une autre ouverture.
S/Ps		L'exposition théorique est en dehors de la gamme d'ouvertures.	Sélectionner une autre vitesse.

* Les indicateurs peuvent apparaître avec les programmes-résultats.

OPÉRATIONS DÉTAILLÉES

Ce chapitre décrit les fonctions complémentaires de l'appareil qui vous permettront d'accroître encore vos possibilités.

Il est possible de consulter uniquement les pages concernant les fonctions correspondant à votre intérêt ou à vos besoins spécifiques



Exposition en Pose Longue (Bulb) (p.81)



Multi-expositions (p.91)

ZONE DE MISE AU POINT (ZONE AF)

Zone AF large



Zone AF large

La zone AF large est composée de 7 capteurs de mise au point (un capteur central et six capteurs périphériques) qui assurent la détection du sujet et sa mise au point automatique. La zone large permet une plus grande souplesse de cadrage et rend plus facile et plus efficace le suivi et la mise au point sur les sujets en mouvement.

Zone AF périphérique

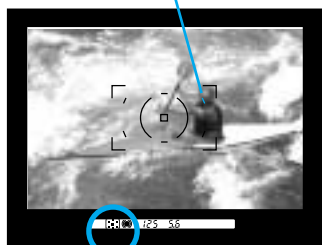

Indicateur de zone AF

Appuyer à mi-course sur le déclencheur pour activer la zone AF large.

- Dans le viseur, les diodes électroluminescentes qui matérialisent la zone centrale spot AF ou la zone périphérique s'allument durant moins d'une seconde pour indiquer l'endroit précis où s'effectue la mise au point.
- Si le sujet est en mouvement, les diodes peuvent ne pas s'allumer.
- Lorsque la plage AF est utilisée, tous les indicateurs de zones AF sont actifs.

- En mode AF en continu (C) (p.73) ou en mode programme-résultat Sport (p 43), les diodes de la zone périphérique ne s'allument pas dans le viseur. Elles peuvent également ne pas s'allumer en entraînement en continu.

Notes sur les fonctions personnalisables

Cust-13 : les diodes de la zone AF périphérique s'allument durant environ 0,3 s (1) ou durant environ 0,6 s (2). Les diodes s'allument uniquement quand une zone est sélectionnée par l'utilisateur (3) (p.115).

Zone ponctuelle AF

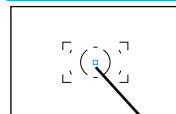

Zone ponctuelle AF

Une simple pression sur la touche AF permet de sélectionner la zone AF centrale. Les réglages de mise au point et d'exposition sont déterminés pour cette zone centrale.

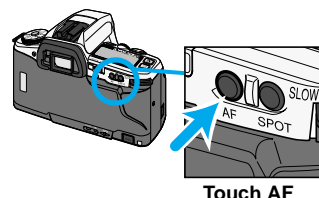

1 Cadrer le sujet principal dans la zone AF.

2 Appuyer sur la touche AF et maintenir la pression.

- Dans le viseur, la zone AF s'allume durant une seconde une fois la mise au point effectuée.
- [■] s'affiche dans le viseur pour indiquer que c'est le capteur central qui est actif.
- La mise au point et l'exposition sont mémorisées jusqu'à ce que la touche AF soit relâchée.



3 Tout en appuyant sur la touche AF, appuyer à fond sur le déclencheur pour prendre la photo.

- Lorsque la touche AF est relâchée, la zone AF large s'affiche à nouveau.

ZONE DE MISE AU POINT (ZONE AF)

Zones AF périphériques individuelles

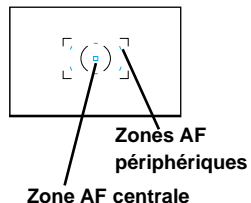

Chacun des 6 capteurs AF périphériques peut être sélectionné individuellement à la place du capteur central. Les capteurs périphériques sont utiles pour les sujets qui ne sont pas parfaitement centrés et lorsqu'il est difficile de déplacer l'appareil pour cadrer (appareil monté sur trépied par exemple).

Sélection de la zone AF périphérique souhaitée par la touche AF

Cette option de réglage est celle par défaut. Le changement entre zones périphériques individuelles et zone AF large s'effectue facilement grâce à la touche AF.

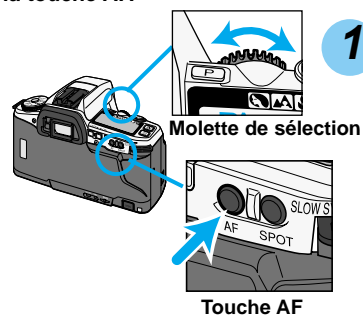

1 Tout en appuyant sur la touche AF, tourner la molette de sélection pour sélectionner une zone AF périphérique individuelle.

- Les diodes électroluminescentes correspondant à la zone AF périphérique individuelle sélectionnée s'allument dans le viseur.
- La zone sélectionnée est également indiquée par l'indicateur de zone AF de l'afficheur du viseur.

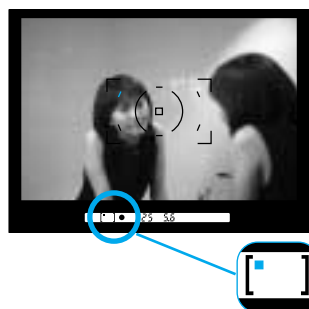

2 Tout en maintenant la pression sur la touche AF, appuyer à fond sur le déclencheur pour prendre la photo.

- Si la touche AF est relâchée, la zone AF individuelle est annulée et la zone AF large redevient active.

Sélection d'une zone AF individuelle par fonction personnalisable

Lorsque la fonction personnalisable de zones AF est active, la zone AF individuelle reste active en permanence.

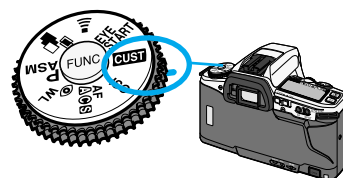

1 Régler la fonction 9-2. Voir page 109.

2 Tout en appuyant sur la touche AF, tourner la molette de sélection pour sélectionner une zone AF périphérique individuelle.

- Durant le processus de sélection des zones AF individuelles, les diodes correspondantes s'allument.
- La zone sélectionnée est également indiquée par l'indicateur de zones AF de l'afficheur.
- Les plages autofocus sont indiquées selon le diagramme ci-contre lorsque l'on tourne le sélecteur dans le sens horaire, pour que le cycle soit inversé tourner le sélecteur en sens inverse.

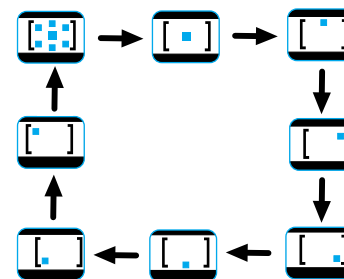

3 Appuyer à fond sur le déclencheur pour prendre la photo.

- La zone AF sélectionnée reste active après le déclenchement jusqu'à un nouveau changement de zone AF.

Note sur les fonctions personnalisables

Cust-9 : les zones AF individuelles sont choisies par la molette de sélection et par pression simultanée sur la touche AF, mais lorsque cette dernière est relâchée, la zone AF large redevient active (1). La zone AF large et les zones AF individuelles sont sélectionnées durablement par la molette de sélection et la pression simultanée sur la touche AF (2). Chaque pression sur la touche spot AF permet de passer de la zone AF large à une zone AF individuelle et inversement (3) (p 113).

MODES DE MISE AU POINT

Cet appareil propose 4 modes de mise au point.



AF automatique

AF en continu

AF en vue par vue

Mise au point manuelle

- Tous les modes autofocus sont fonctionnels avec les modes d'exposition : P A S M.
- Les programmes-résultats utilisent le mode AF automatique à l'exception du mode Sport qui utilise le mode AF en continu.

AF automatique

Ce mode AF convient à la plupart des situations et est bien adapté aux scènes présentant des sujets en mouvement. Lorsque le sujet se déplace l'AF en continu le suit. Lorsque le sujet est immobile, l'AF est commuté en vue par vue.

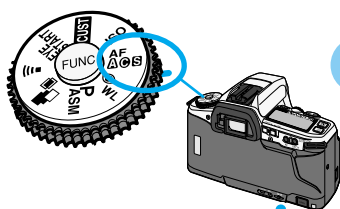

1 Placer le sélecteur de fonctions en position  .

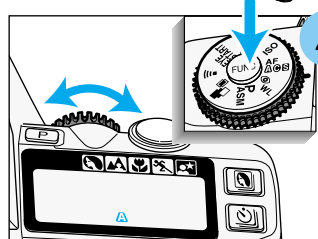

2 Tout en appuyant sur la touche de fonction, tourner la molette de sélection pour afficher  sur l'écran de contrôle.

AF en continu

L'AF en continu est idéal pour photographier des sujets en mouvement constant comme les événements sportifs, par exemple.

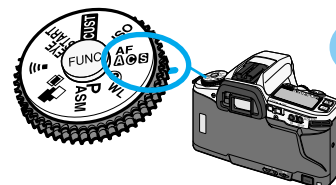

1 Placer le sélecteur de fonctions en position  .

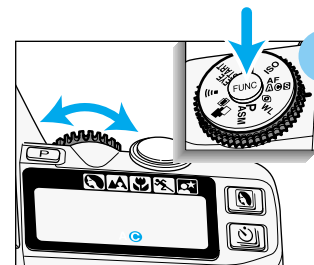

2 Tout en appuyant sur la touche de fonction, tourner la molette de sélection pour afficher  sur l'écran de contrôle.

- L'autofocus continue à calculer la mise au point tant que le déclencheur est enfoncé à mi-course. Il n'est pas possible de mémoriser le point.
- La mise au point peut être verrouillée avec la touche AF (AF ponctuel) en mode autofocus continu.
- En AF en continu, il n'y a pas de signal audio pour indiquer la mise au point ni d'allumage des diodes pour indiquer la zone AF périphérique individuelle active.

MODES DE MISE AU POINT

AF en vue par vue **S**

Ce mode AF est idéal pour photographier des sujets immobiles.

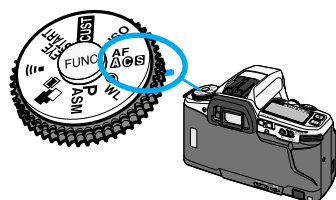

1 Placer le sélecteur de fonctions en position **AF**.

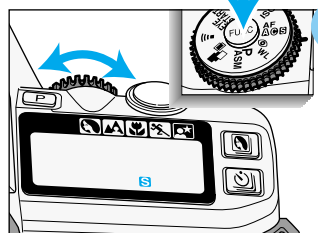

2 Tout en appuyant sur la touche de fonction, tourner la molette de sélection pour afficher **S** sur l'écran de contrôle.

- La mémorisation du point peut être utilisée en mode AF vue par vue (p 34).

Mise au point manuelle **MF**

Le système de détection de l'autofocus peut être utilisé comme assistance à la mise au point manuelle et confirmer la mise au point du sujet situé dans la zone AF. Cependant, la bague de l'objectif est actionnée manuellement.

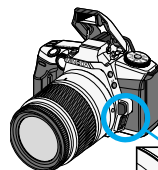

1 Appuyer sur la touche de débrayage de l'autofocus.

- **MF** s'affiche sur l'écran de contrôle.

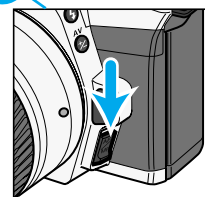

Touche de débrayage de l'autofocus

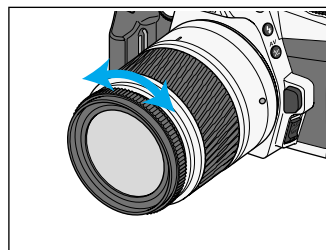

2 Tourner la bague de mise au point de l'objectif pour que le sujet apparaisse net.

- Lorsque le sujet est net, ● s'affiche dans le viseur lorsque le déclencheur est enfoncé à mi-course.
- Pour revenir en mode autofocus, appuyer à nouveau sur le sélecteur de mode de mise au point.

- En mise au point manuelle, avec tous les objectifs, exceptés les modèles D, l'appareil passe automatiquement en mesure moyenne à prépondérance centrale. La mesure peut donc être sensiblement différente en mise au point manuelle et en autofocus.

ILLUMINATEUR D'ASSISTANCE AF

Le flash intégré peut être utilisé comme illuminateur d'assistance AF. Lorsque la lumière ambiante est trop faible pour que l'autofocus puisse fonctionner correctement, le flash intégré émet une courte salve d'éclairs afin de fournir l'éclairage nécessaire à l'autofocus pour faire le point. La salve d'éclairs est émise lors de la pression à mi-course sur le déclencheur.

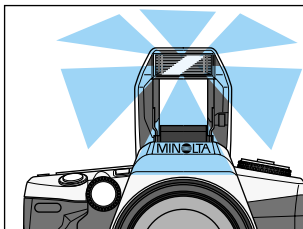

- L'illuminateur AF peut aussi être mis en fonction par la touche AF.
- La portée de l'illuminateur AF est de 1 à 5 m maximum.
- L'illuminateur ne fonctionne pas en AF en continu (☉) ou si le mode Flash annulé (☾) est sélectionné.
- L'illuminateur peut ne pas être efficace avec des focales supérieures à 300 mm.
- L'illuminateur n'est pas efficace avec le zoom macro 3x-1x.
- Avec un flash accessoire, c'est l'illuminateur de ce dernier qui est mis en service.

Note sur les fonctions personnalisables

Cust-11 : l'illuminateur AF est activé en position 1 et annulé en position 2 (p 114).

EXPOSITION - Système de mesure

Mesure multizones sur 14 zones en nid d'abeilles

Ce type de mesure correspond à la mesure standard de l'appareil. Il est particulièrement bien adapté à la plupart des scènes à photographier.

- La mesure sur 14 zones en nid d'abeilles utilise des informations fournies par l'autofocus pour déterminer la meilleure pondération pour chacun des segments en fonction de la position du sujet. Par ailleurs, en tenant compte de la mesure effectuée sur chaque segment, le système est capable de détecter des sources d'éclairage très ponctuelles ou des contre-jours.

Sujet au centre du cadrage

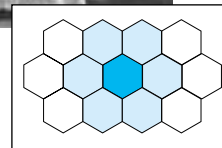
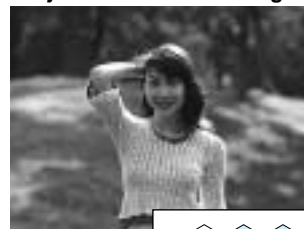

Sujet sur la droite du cadrage

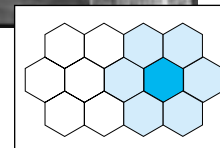

- En mise au point manuelle, avec tous les objectifs, exceptés les modèles D, l'appareil passe automatiquement en mesure moyenne à prépondérance centrale. La mesure peut donc être sensiblement différente en mise au point manuelle et en autofocus.

Mesure spot

Une pression sur la touche spot/mémorisation d'expo commute la mesure multizones en mesure de type spot centrée.

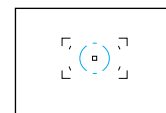

Zone de mesure spot

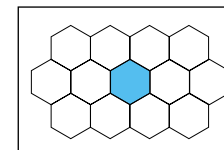

MÉMORISATION DE L'EXPOSITION SPOT

Mémorisation d'exposition spot

La mesure spot utilise uniquement le segment central des 14 zones en nid d'abeilles. Il est matérialisé par le cercle qui apparaît au centre de la visée. Il est possible de mémoriser la mesure d'exposition spot sans mémoriser simultanément la mise au point. Face à des sujets anormalement clairs ou anormalement foncés, il est possible d'effectuer une mesure spot sur une autre partie du cadrage afin d'obtenir une exposition moyenne. Cette mesure sera mémorisée tant que la pression est maintenue sur la touche spot/mémorisation.

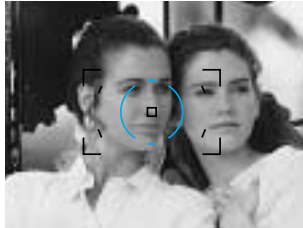

1 Placer la zone de mesure spot sur la zone à mesurer.

- S'assurer que la lumière qui éclaire la zone mesurée est la même que celle qui éclaire le sujet principal.

Zone de mesure spot

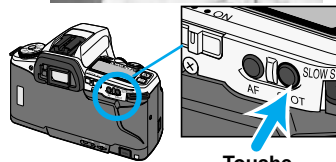

Touche spot/mémorisation

2 Appuyer sur la touche spot/mémorisation et la maintenir enfoncée.

-  s'affiche dans le viseur pour indiquer que l'exposition est mémorisée.



- Lors de l'utilisation du flash, une pression sur la touche spot/mémorisation commute le flash en mode synchro lente (p 97).



-2 · 1 · 0 · 1 · 2 +

Échelle IL

3 Tout en maintenant la pression sur la touche spot/mémorisation, recadrer la scène.

- L'échelle d'exposition IL indique la différence de luminosité relative entre la zone mesurée et le sujet situé dans la zone spot après recadrage (p 80).

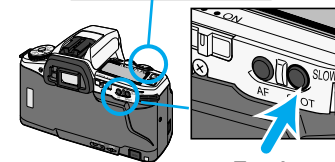
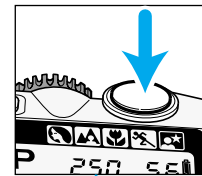

Touche spot/mémorisation

4 Tout en maintenant la touche spot/mémorisation enfoncée, appuyer à fond sur le déclencheur pour prendre la photo.

- Si la touche n'est pas relâchée après le déclenchement, l'exposition reste mémorisée sur celle de la vue qui vient d'être effectuée.
- La synchro lente est activée lorsque  s'affiche dans le viseur (p 97).

Notes sur les fonctions personnalisables

Cust-10 : Mémorisation d'expo spot : Activée par pression maintenue sur la touche spot/mémorisation (1) ou activée par une première pression/relâchement et désactivée par une seconde pression/relâchement (2).

MÉMORISATION DE L'EXPOSITION SPOT

Mémorisation de l'exposition en mesure ponctuelle

Affichage de l'échelle d'exposition IL lors de l'utilisation de la touche spot/mémorisation. L'échelle d'exposition IL affiche la différence relative entre l'exposition déterminée par la mesure spot et la luminosité relative du sujet principal.

La zone à mesurer en spot étant dans le cercle spot, appuyer sur la touche spot/mémo.

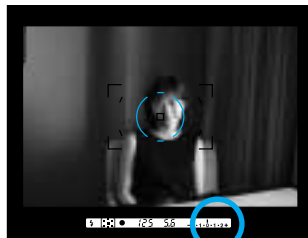

-2 · 1 · 0 · 1 · 2+

Exposition mesurée

Tout en maintenant la touche enfoncée, recadrer l'image comme souhaité.



-2 · 1 · 0 · 1 · 2+

Exposition mesurée

Exposition (luminosité relative) de la zone superposée par le cercle spot après recadrage.

◀ ou ▶ s'affiche sur l'index d'exposition si les réglages utilisés entraînent une sur ou une sous-exposition du sujet de 2,5 IL.

◀ ou ▶ s'affiche sur l'index d'exposition si les réglages utilisés entraînent une sur ou une sous-exposition du sujet supérieure ou égale à 3 IL.

◀ ou ▶ clignote sur l'index d'exposition si les réglages utilisés entraînent une sur ou une sous-exposition du sujet supérieure ou égale à 3 IL.

◀ ou ▶ clignote sur l'index d'exposition si les réglages utilisés entraînent une sur ou une sous-exposition du sujet supérieure ou égale à 3 IL.

- Avec un film diapo, si la différence entre la zone mesurée et le sujet principal est dans la fourchette de +/- 2 IL, le sujet principal ne sera ni complètement délavé ni tout noir.

EXPOSITION EN POSE LONGUE (Bulb)

Pour réaliser des poses longues, l'obturateur doit être réglé en mode Bulb (pose). Dans ce mode, l'obturateur reste ouvert tant que le déclencheur est maintenu enfoncé à fond. La mesure d'exposition n'est pas fonctionnelle en mode Bulb.

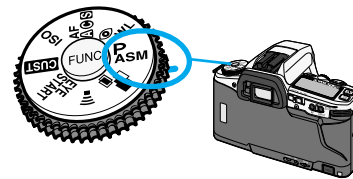

- 1 Fixer l'appareil sur un trépied et le régler en mode M (p 61).

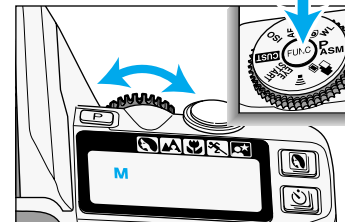

- 2 Tourner la molette de sélection dans le sens horaire jusqu'à ce que l'indication *bulb* s'affiche à l'écran.

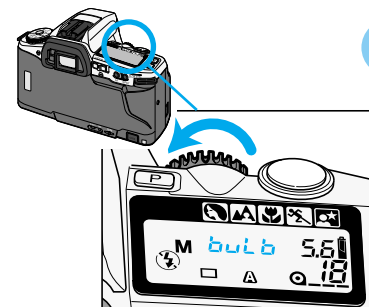

EXPOSITION EN POSE LONGUE (Bulb)

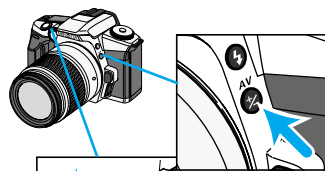

Touche de correction d'exposition

Molette de sélection

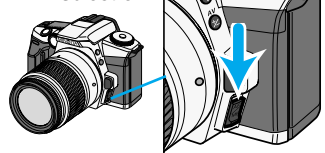

Touche de dérayage de l'autofocus

- 3** Tout en appuyant sur la touche de correction d'exposition, tourner la molette de sélection pour sélectionner l'ouverture.



- 4** Cadrer et faire la mise au point sur le sujet principal.

- Si la scène est trop sombre pour que l'autofocus fonctionne, passer en mise au point manuelle (p 75).

- 5** Fixer le capuchon d'oculaire sur l'oculaire.

- L'entrée de lumière parasite par l'oculaire et le risque de voilage du film sont ainsi évités.

- 6** Appuyer sur le déclencheur et maintenir la pression pour effectuer la pose longue.

- L'obturateur reste ouvert tant que le pression est maintenue.

82

Raccordement du cordon de télécommande (vendu séparément)

Pour réduire les flous de bougé par vibrations de l'appareil en pose longue, le déclenchement peut être commandé par une télécommande à cordon RC-1000s ou RC-1000L.

- Ne pas utiliser la télécommande infrarouge IR-1N avec cet appareil. Elle pourrait le détériorer.

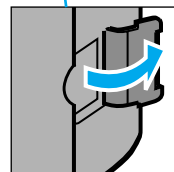
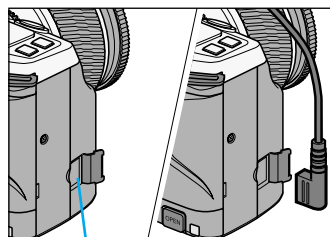

- 1** Soulever le capot de la prise pour télécommande à cordon.

- 2** Engager le connecteur du cordon dans la prise.

- Pour retirer le connecteur d'une télécommande RC-1000s ou RC-1000L, s'assurer de ne pas tirer sur la protection de la prise en même temps que sur le connecteur.
- Un clip de cordon (vendu séparément) permet de fixer le cordon de la télécommande à la courroie de l'appareil.

OPERATIONS DÉTAILLÉES

83

EXPOSITION EN POSE LONGUE (Bulb)

Utilisation d'une télécommande sans cordon en pose Bulb (vendu séparément)

La télécommande infrarouge IR-3 (vendue séparément) peut également être utilisée (p 49).

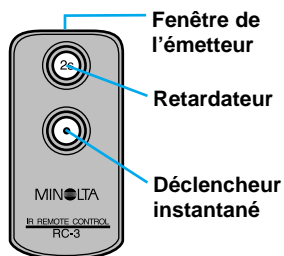

- 1 Régler l'appareil en mode télécommande (p 49).
- 2 Appuyer sur le déclencheur de la télécommande pour lancer la pose.
 - Diriger la télécommande vers le capteur de la poignée, ne pas se placer devant l'objectif.
- 3 Appuyer à nouveau sur le déclencheur de la télécommande pour refermer l'obturateur.

CORRECTION D'EXPOSITION



Exposition corrigée

Le système de mesure de l'appareil effectue une moyenne des différents niveaux de lumière de la scène afin de déterminer l'exposition appropriée. Dans certains cas particuliers comme un paysage de neige ou une plage de sable blanc, ou à l'inverse, avec une scène très sombre, l'exposition ainsi déterminée peut être inadaptée à un rendu optimal. Dès lors, il est parfois nécessaire d'apporter une correction d'exposition en sur ou en sous-exposition.

La scène à gauche a été sous-exposée à cause du pouvoir anormalement réfléchissant de la neige. Avec une correction d'exposition de + 2 IL, la neige retrouve son aspect blanc naturel (ci-dessus).

- L'effet d'une correction d'exposition est davantage visible en diapositive qu'en négatif.
- La correction d'exposition n'est pas disponible en mode M.



Exposition de base

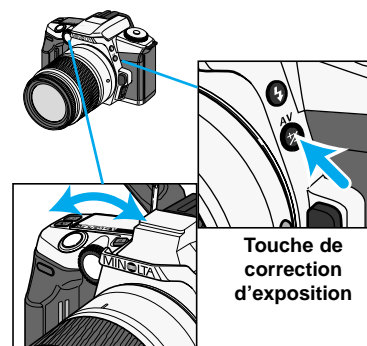

Tout en appuyant sur la touche de correction d'exposition, tourner la molette de sélection pour afficher la valeur de correction souhaitée sur l'écran de contrôle.

- La correction d'exposition peut s'effectuer entre +/- 3 IL par 1/2 IL.



CORRECTION D'EXPOSITION

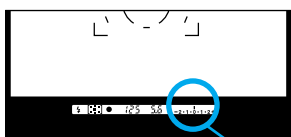

Vérification de la correction d'exposition

L'échelle d'exposition IL indique le niveau de correction.

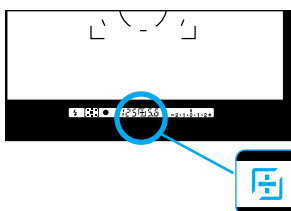
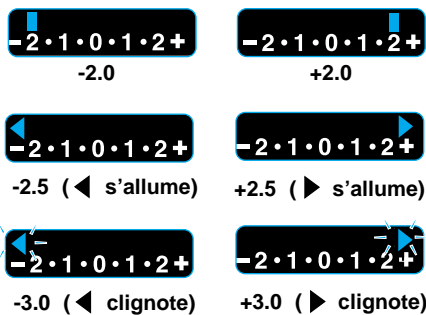

Échelle IL



Une fois la touche relâchée,  ou  reste affiché sur l'écran de contrôle et dans le viseur pour indiquer qu'une correction d'exposition est en cours.



- Pour annuler la correction d'exposition, le réglage de correction d'exposition doit être ramené à 0.0 (pas de remise à 0 automatique, sauf en appuyant sur la touche P).

RÉGLAGE MANUEL DE LA SENSIBILITÉ

Le réglage manuel de la sensibilité est utilisé pour outre-passer le codage DX d'un film ou lorsque le film chargé n'est pas DX. En manuel, la sensibilité peut être réglée entre 6 et 6400 ISO par 1/3 de valeurs.

- Avant le réglage manuel, un film non DX est réglé sur la sensibilité du film précédent.

- 1 Charger le film.
- 2 Placer le sélecteur de fonctions en position ISO.
- 3 Tout en appuyant sur la touche de fonction, tourner la molette de sélection pour afficher sur l'écran de contrôle la valeur ISO souhaitée.
- 4 Relâcher la touche de fonction. La sensibilité est prise en compte.
 - L'écran de contrôle revient à son affichage habituel.

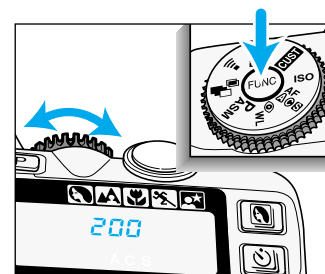
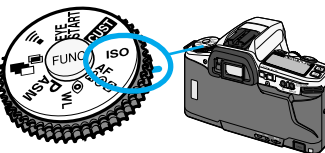

- Il est possible d'effectuer des corrections d'exposition par 1/3 d'IL en utilisant la fonction de réglage manuel de sensibilité (par exemple afficher une sensibilité manuelle de 125 ISO pour un film DX de 100 ISO). Il est cependant recommandé d'être prudent car aucun indicateur ne vient rappeler cette modification de sensibilité.

Notes sur les fonctions personnalisables

Cust-4 : Le réglage manuel de sensibilité est annulé après rembobinage du film (1) ou le réglage manuel est préservé et appliqué à tous les films DX suivants de même sensibilité que le film dont la sensibilité a été modifiée volontairement. (2) (p 111).

BRACKETING

Le bracketing consiste à exposer pour un même sujet, une série de trois vues successives présentant un écart d'exposition entre elles. Le bracketing est utile pour "assurer" l'exposition idéale avec un film à faible latitude de pose comme un film diapo notamment.

- L'écart d'exposition entre les vues de la série peut être réglé à 0,3; 0,5 ou 0,7 IL.
- Le flash ne peut pas être utilisé pour le bracketing.
- La correction d'exposition peut être utilisée pour moduler la série.

Exposition nominale Sous-exposition de 0,5 IL Surexposition de 0,5 IL

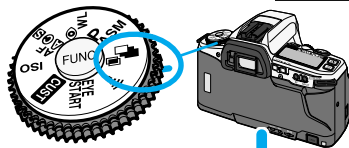

1 Placer le sélecteur de fonctions en position .

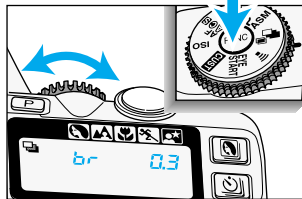

2 Tout en appuyant sur la touche de fonction, tourner la molette de sélection pour sélectionner l'écart d'exposition de la série.

- L'écart d'exposition peut être sélectionné pour 0,3; 0,5 ou 0,7 IL.



OFF



0,3 IL



0,5 IL



Multi-expositions
(p.91)



1 IL



0,7 IL

Bracketing en rafale

Il est possible d'effectuer une séquence de bracketing automatique en rafale avec le mode d'entraînement du film en continu.

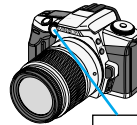

1 Maintenir la pression sur le déclencheur jusqu'à ce que les 3 vues soient effectuées.

- Les trois vues sont effectuées en rafale. Ne pas relâcher le déclencheur avant la fin des trois obturations.
- Si le déclencheur est relâché avant la fin de la séquence, celle-ci est annulée avant d'être terminée.
- L'exposition est mémorisée sur la première vue de la série et appliquée aux deux suivantes.

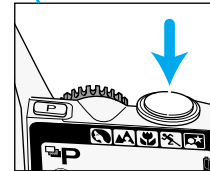

Bracketing en vue par vue

Lorsque le mode d'entraînement du film est en vue par vue, chaque vue de la séquence de bracketing est effectuée individuellement.

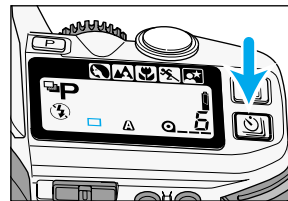

1 Appuyer sur la touche de mode d'entraînement pour afficher  sur l'écran de contrôle.

- Après pression à mi-course sur le déclencheur, *br 1* s'affiche sur l'écran pour indiquer la première vue de la série.

2 Appuyer à fond sur le déclencheur à trois reprises pour effectuer chaque vue.

- Le déclencheur doit être actionné 3 fois.
- Pour annuler la séquence de bracketing, mettre l'appareil hors tension.
- L'exposition est mémorisée sur la première vue de la série et appliquée aux deux suivantes.
- *br 2* et *br 3* s'affichent sur l'écran pour indiquer la vue en cours.

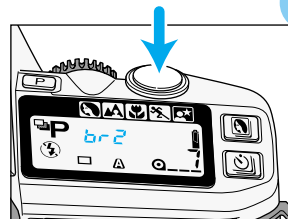

Suite page suivante

BRACKETING

Notes sur le flash

- Durant le bracketing, le flash intégré est réglé en mode flash Annulé .
- Un flash accessoire doit être mis hors tension.

Annulation du bracketing

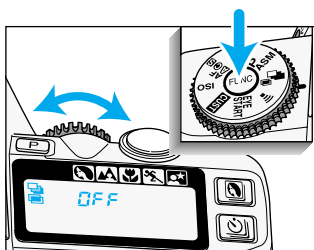

1 Placer le sélecteur de fonctions en position .

2 Appuyer sur la touche de fonction et tourner la molette de sélection pour afficher **OFF** sur l'écran de contrôle.

- La mise hors tension de l'appareil par l'interrupteur principal (OFF) en cours de bracketing réinitialise la série à la première vue.

Bracketing et touche de correction d'exposition

Cette possibilité est un raccourci pour réaliser une séquence automatique de 3 vues avec écart de 0,5 IL entre les vues.

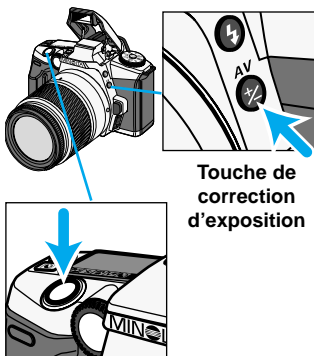

Touche de correction d'exposition

Tout en appuyant sur la touche de correction d'exposition, appuyer à fond sur le déclencheur et maintenir la pression.

- Une série de trois vues en bracketing est automatiquement effectuée.
- Le relâchement du déclencheur avant la fin de la série annule la séquence de bracketing.

90

MULTI-EXPOSITIONS



La fonction de multi-expositions (ou de surimpression) permet d'effectuer plusieurs expositions sur la même vue (le film n'avance pas entre les déclenchements).

- Le flash ne peut pas être utilisé en multi-expositions.

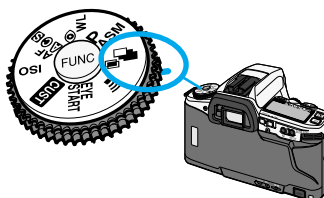

1 Placer le sélecteur de mode en position .

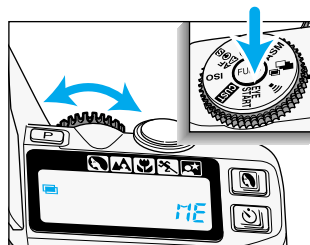

2 Tout en appuyant sur la touche de fonction, tourner la molette de sélection pour afficher **ME** sur l'écran de contrôle.

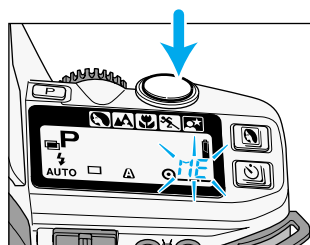

3 Appuyer à fond sur le déclencheur pour effectuer la première exposition.

- **ME** se met à clignoter sur l'écran pour indiquer que la seconde exposition sera la dernière de la série.
- Pour 2 expositions, se reporter directement à l'étape 7.

91

MULTI-EXPOSITIONS

Pour réaliser plus de 2 expositions

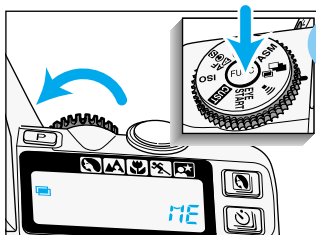

4 Tout en appuyant sur la touche de fonction, tourner la molette de sélection d'un incrément dans le sens anti-horaire pour faire cesser le clignotement de ME.

5 Appuyer à fond sur le déclencheur pour effectuer l'exposition.

6 Renouveler les étapes 4 et 5 pour chaque nouvelle exposition à effectuer.

Prise de vue de la dernière exposition

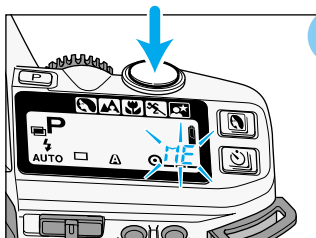



7 Alors que ME clignote sur l'écran, appuyer à fond sur le déclencheur pour effectuer la dernière exposition de la série.

- Le mode multi-expositions est annulé après la dernière exposition.
- Le film avance à la vue suivante.

Annulation de la Multi-expositions

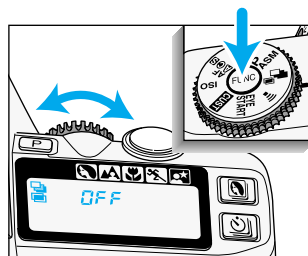
Il est possible d'annuler la multi-expositions avant d'effectuer la première exposition



1 Placer le sélecteur de fonctions en position .

2 Tout en appuyant sur la touche de fonction, tourner la molette de sélection pour afficher OFF sur l'écran de contrôle

- La mise hors tension de l'appareil par l'interrupteur principal n'annule pas la multi-expositions.

Mesure d'exposition en multi-expositions

Le posemètre de l'appareil détermine l'exposition en partant du principe qu'une seule exposition à lieu pour chaque vue. En multi-expositions les expositions successives devraient être équivalentes à celle nécessaire pour une seule exposition.

- La correction d'exposition n'est pas nécessaire si toutes les expositions présentent des fonds noirs et si les sujets ne se superposent pas.

Corriger les expositions de de la manière suivante :

Nombre d'expositions	1	2	3	4	5	6
Correction d'exposition	0.0	-1.0	-1.5	-2.0	-2.5	-3.0

- Les corrections ci-dessus sont données à titre indicatif. Des essais peuvent s'avérer nécessaires pour obtenir les résultats souhaités.
- Avec du film négatif, il est conseillé d'informer le laboratoire que le film comporte des vues avec multi-expositions.

FLASH

Le flash intégré de l'appareil assure la couverture d'un objectif de 28 mm. Son nombre guide est égal à 12 (pour 100 ISO). Ce chapitre sur le flash concerne à la fois le flash intégré et un éventuel flash accessoire.

La haute précision d'exposition au flash de cet appareil est obtenue grâce au système de mesure ADI, qui prend en compte la distance appareil sujet lorsque l'on utilise un objectif série D. En comparaison avec un système de mesure TTL au flash classique, la mesure ADI est moins influencée par les fonds ou par une éventuelle réflectance anormale du sujet. Les photos au flash sont ainsi globalement exposées avec davantage de subtilité.



Mesure au flash ADI



Mesure TTL au flash classique

Programme flash

Un flash accessoire tel que les Minolta 5600HS(D) ou 3600HS(D) augmente les possibilités par rapport au flash intégré. Ces flashes se fixent sur l'appareil grâce à la griffe porte-accessoire située sur le haut du boîtier.

- Avec un flash accessoire, les témoins et indicateurs de flash sont les mêmes que pour le flash intégré (p 35).
- Consulter le mode d'emploi du flash accessoire utilisé pour connaître sa portée. Pour les modèles 5600HS(D), 5400HS et 5400xi, la portée est indiquée au dos du flash.
- Consulter le mode d'emploi du flash pour le fixer sur l'appareil.

Montage d'un flash accessoire

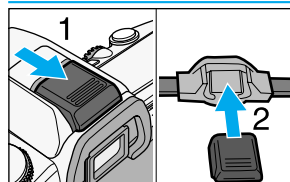

La griffe porte-accessoires de l'appareil est recouverte par un capot afin de protéger les contacts électriques. Pour monter un flash ou un autre accessoire, retirer ce petit capot (1) et le ranger en le clipsant sur le capuchon d'oculaire afin de ne pas le perdre (2).

Mesure d'exposition au flash

Le type de mesure au flash change selon le flash utilisé. Il change également selon que le mode HSS (synchro haute vitesse) du flash est actif ou non.

	Objectif D avec HSS	Objectif D sans HSS	Objectif non D avec HSS	Objectif non D sans HSS
5600HS(D) 3600HS(D)	Mesure ADI avec pré-éclair	Mesure ADI sans pré-éclair	Mesure par pré-éclair	Mesure TTL
5400HS	Mesure par pré-éclair	Mesure TTL	Mesure par pré-éclair	Mesure TTL
Flash intégré	–	Mesure ADI sans pré-éclair	–	Mesure TTL
Autres flashes	–	Mesure TTL	–	Mesure TTL

- Pour plus de détails sur le mode HSS, voir page 99.

- Si le flash est relié à l'appareil par un cordon ou utilisé en indirect, la mesure TTL simple est automatiquement sélectionnée.
- Si le flash est utilisé en mode sans cordon, la mesure TTL simple est automatiquement sélectionnée.

FLASH

Mesure TTL (à travers l'objectif):

Le système d'exposition TTL au flash détermine automatiquement l'exposition adaptée.

Pré-éclair de mesure:

En complément de la mesure TTL classique, un pré-éclair émis avant l'éclair d'exposition permet au système de mesurer (sur les 14 segments de multizones en nid d'abeille) la quantité de lumière réfléchie par le sujet et d'en déduire avec précision l'intensité nécessaire pour l'éclair principal.

Mesure ADI (Intégration de la distance):

En plus du pré-éclair, la mesure est gérée non seulement en fonction de la puissance du flash (son nombre guide) mais aussi en fonction de la distance appareil-sujet. Avec un 5600HS(D) ou un 3600HS(D), un pré-éclair est également émis. La détermination de la bonne exposition (puissance de l'éclair) est moins influencée par l'arrière-plan ou par la seule réflectance du sujet principal.

Utilisation d'un flashmètre ou d'un thermocolorimètre pour mesurer le pré-éclair

Lors de l'émission du pré-éclair, il n'est pas possible d'effectuer une mesure avec un flashmètre ou un thermocolorimètre. Ceci est dû au fait que ce pré-éclair qui est destiné à la mesure ADI et non à l'exposition de l'image, ne présente pas exactement les mêmes caractéristiques qu'un éclair classique. Annuler le mode HSS ou modifier le mode de mesure par l'intermédiaire de la fonction personnalisable 12-2 (p. 115). Il est aussi possible de déclencher l'éclair à partir de la touche de "test flash" du flash (en fonction des modèles).

Utilisation d'une bonnette, d'un filtre ou d'un diffuseur

L'exposition correcte ne peut pas être obtenue par mesure ADI ou par pré-éclair lors de l'utilisation du diffuseur CD-1000 (en option) ou d'un filtre (ou bonnette) dont l'incidence sur l'exposition n'est pas nulle (filtre gris neutre, par exemple) ou encore avec certains objectifs spéciaux.

SYNCHRO LENTE

Dans les modes P et A, la synchro lente permet d'imposer une vitesse d'obturation plus lente de manière à éclaircir le fond ou à valoriser l'exposition des éclairages ambiants.

- La puissance de l'éclair est automatiquement équilibrée afin de garantir une parfaite exposition du sujet principal.





Synchro lente

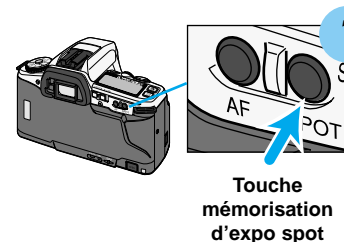

Synchro classique



1  ou  étant affiché sur l'écran de contrôle, appuyer sur la touche spot/mémo afin de déterminer l'exposition pour la lumière ambiante.

- En Mode P, le flash est automatiquement mis en fonction. En mode A, appuyer sur la touche de mode flash pour mettre le flash intégré en fonction.
-  et l'exposition mémorisée sont affichés dans le viseur.

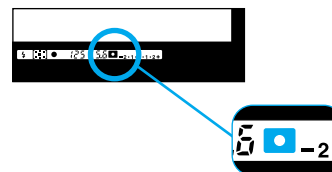

SYNCHRO LENTE

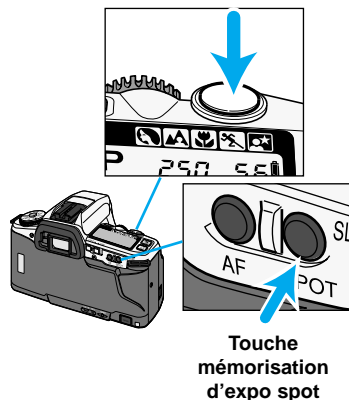

- 2** Tout en maintenant la touche spot/mémo, appuyer à fond sur le déclencheur pour prendre la photo.

- L'effet de la synchro lente est à peu près équivalent à celui appliqué par le mode Portrait de nuit. (p 44).
- Si la vitesse d'obturation est trop lente, utiliser un trépied afin d'éviter les flous de bougé.
- Si H n'est pas affiché sur l'écran, l'appareil est en mode mesure spot et non en synchro lente (p 78).

Notes sur les fonctions personnalisables

Cust-10 : mémorisation d'expo spot activée lors d'une pression maintenue sur la touche de mémorisation (1) ou activée par une première pression puis annulée par une nouvelle pression (2) (p.114).

SYNCHRO HAUTE VITESSE (HSS)

La vitesse de synchro maximum de cet appareil est 1/125 s. Cependant, avec les flashes Minolta 5600HS(D), 3600HS(D) et 5400HS, les vitesses supérieures jusqu'à 1/4000 s peuvent être utilisées. Le mode synchro haute vitesse (HSS) est une fonction intégrée aux flash de type HS. Le mode synchro haute vitesse (HSS) permet d'utiliser des vitesses rapides pour photographier d'extérieur des sujets en mouvement rapides. Il est aussi particulièrement pratique en portrait en extérieur. Il est en effet possible d'utiliser le flash en fill-in tout en sélectionnant des grandes ouvertures pour limiter la netteté des arrière-plans afin de mettre le personnage en valeur.



Fill-in avec synchro haute vitesse



Fill-in avec synchro classique

Monter le flash sur la griffe porte-accessoires et sélectionner le mode HSS.

- **H** apparaît automatiquement dans le viseur et sur l'écran de contrôle pour indiquer que le flash est en mode HSS. Se référer au mode d'emploi du flash pour davantage de détails sur son fonctionnement.
- Le mode synchro haute vitesse diminue la portée du flash. Voir le mode d'emploi du flash à ce sujet.

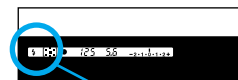
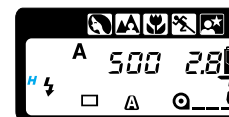

- Le mode HSS ne peut pas être utilisé sous éclairage fluorescent.
- Si \blacktriangleleft ou \blacktriangleright clignote sur l'échelle d'exposition IL du viseur avant la prise de vue, cela signifie que l'exposition correcte peut ne pas être obtenue. La synchro HSS ne peut donc pas être utilisée.
- Les flashmètres et les thermocolorimètres ne peuvent pas être utilisés avec la synchro HSS.

FLASH DISTANT SANS CORDON

Certaines photos prises avec un flash monté sur l'appareil ont un rendu plat ①. En utilisant un flash accessoire placé à distance de l'appareil, il est possible d'obtenir un rendu avec davantage de relief ②. Le flash intégré peut alors être utilisé pour fournir un éclairage direct d'appoint qui contribue à donner ce relief. Voir ratio en flash sans cordon p 103.

Pour réaliser ce genre de prise de vues, le flash distant est généralement relié au boîtier par des cordons TTL. Les flashes Minolta 5600HS(D), 3600HS(D), 5400HS, 5400xi ou 3500xi éliminent cette nécessité d'utiliser des cordons de liaison. En mode TTL sans cordon, c'est le flash intégré de l'appareil qui pilote les flashes distants par l'intermédiaire de signaux lumineux. L'exposition est déterminée par le système de mesure au flash de l'appareil.



Flash sur l'appareil



Flash distant

- Le mode HSS en flash sans cordon est disponible uniquement avec les modèles 3600HS(D) et 5600HS(D).
- 3. En mode flash sans cordon (Wireless) et avec un flash accessoire autre que le 3600HS(D) ou le 5600HS(D), la vitesse d'obturation sera automatiquement réglée à une vitesse plus lente que le 1/45s.
- Les flashmètres et les thermocolorimètres ne peuvent pas être utilisés avec le mode flash sans cordon.

Réglage du mode flash Wireless (sans cordon)

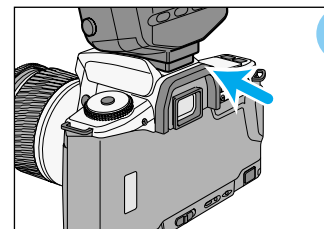

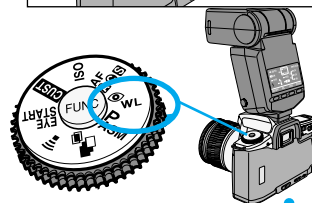

1 Monter le flash sur l'appareil avant de mettre ce dernier sous tension.

- Le flash doit préalablement être monté sur la griffe porte-accessoires afin que le boîtier transmette un signal au flash pour valider le mode sans cordon.

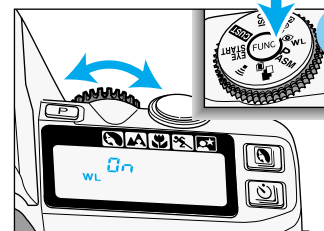

2 L'appareil et le flash étant sous tension, placer le sélecteur de fonctions sur WL.



3 Tout en appuyant sur la touche de fonction, tourner la molette de sélection pour que WL et  s'affichent sur l'écran de contrôle du boîtier.

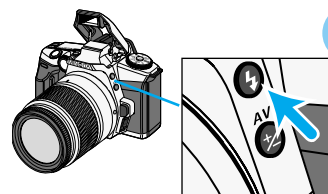

4 Détacher le flash de l'appareil puis appuyer sur la touche de mode flash pour ériger le flash intégré.

Touche de fonction

FLASH DISTANT SANS CORDON

Prise de vues en mode Flash sans cordon

Le flash détaché est contrôlé par un signal codé émis par le flash intégré. L'éclair du flash intégré émis à cet effet n'intervient pas dans l'exposition. La position du flash détaché et de l'appareil sont primordiales pour contrôler le rendu d'éclairage du sujet.

1 Disposer le flash détaché et l'appareil en s'inspirant du schéma ci-dessous.

- Exemple de prise de vue avec un flash 3600HS(D) détaché sans cordon.
- Avec d'autres modèles de flashes, se référer à leur mode d'emploi.
- Effectuer les prises de vues de préférence dans un endroit peu éclairé.

Disposer l'appareil et le flash dans un rayon de 5 m autour du sujet.

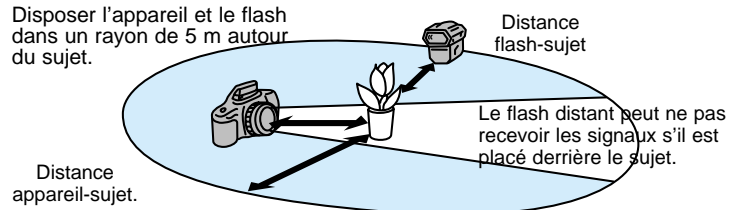

	Distance appareil-sujet	Distance flash-sujet			
		Sans HSS		Avec HSS	
Vitesse	Toutes vitesses	1/45 s ou plus lente	1/45 ou 1/125 s	1/180 s	1/1000 s
Ouverture					
f/2.8	1,5 à 5 m	1,4 à 5 m	1 à 5 m	1 à 4 m	1 à 2 m
f/4	1 à 5 m	1,35 à 5 m	1 à 5 m	1 à 3 m	1 à 1,5 m
f/5.6	1 à 5 m	1,25 à 5 m	1,35 à 5 m	1 à 2 m	

- Les distances du tableau ci-dessus sont données pour un film 100 ISO. Avec un film 400 ISO, les distances doivent être multipliées par deux dans la limite d'une distance maximale de 5 mètres.

2 Attendre que les deux flashes soient chargés

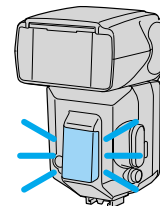

- ⚡ s'affiche dans le viseur lorsque le flash intégré est chargé.
- Lorsque le flash distant est chargé, ⚡ s'allume à l'arrière du flash.
- Une pression sur la touche spot/mémo permet de tester le flash distant. S'il n'émet pas d'éclair, de changer de position.
- Pour effectuer le test d'éclair du flash distant, la fonction personnalisable 10 doit être réglée sur 1 (p 114).

3 Appuyer à fond sur le déclencheur pour prendre la photo.

Mode ratio en flash sans cordon

Pour cette photo, le flash distant et le flash intégré ont participé à l'exposition du sujet. Le flash intégré intervient comme un éclairage d'appoint direct qui permet d'atténuer les ombres. Avec un ratio d'éclairage de 2:1, l'éclairage ainsi produit permet d'obtenir des tonalités et des rapports ombres/lumière qui favorisent un bon rendu du sujet.

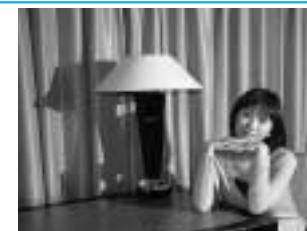

Mode ratio en flash sans cordon

- La synchro haute vitesse ne peut pas être utilisée en flash sans cordon avec mode ratio.
- En mode flash sans cordon avec ratio (Wireless) la vitesse d'obturation sera automatiquement réglée à une vitesse plus lente que le 1/45s.

Appuyer sur la touche mode flash pendant le déclenchement.

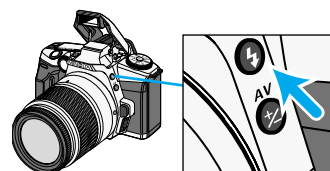

Botón de modo de flash

- Les deux flashes émettent un éclair.
- Un ratio d'éclairage de 2:1 signifie que la puissance d'éclairage du flash principal (flash distant) est deux fois plus importante que celle du flash intégré.

FLASH DISTANT SANS CORDON

Annulation du mode flash sans cordon

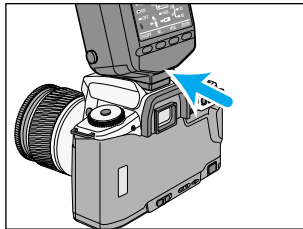

- 1 Monter le flash sur l'appareil.**
 - L'appareil et le flash doivent être sous tension.

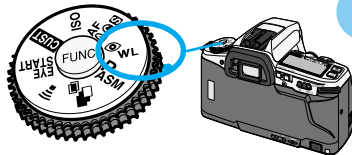

- 2 Placer le sélecteur de fonctions en position WL.**

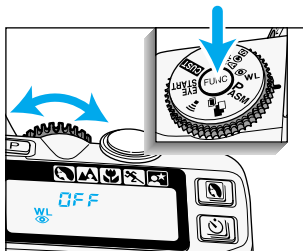

- 3 Tout en appuyant sur la touche de fonction, tourner la molette de sélection jusqu'à ce que WL et OFF s'affichent sur l'écran de contrôle.**

- 4 Détacher le flash du boîtier.**

- La mise hors tension de l'appareil par l'interrupteur principal (OFF) annule le mode flash sans cordon si le flash est sur la griffe porte-accessoires. Si le flash n'est plus sur la griffe, le mode sans cordon n'est pas annulé. Dans ce cas, se référer au mode d'emploi du flash pour annuler le mode sans cordon.

SI VOUS DISPOSEZ DE LA VERSION DOS DATEUR

La fonction dateur permet d'enregistrer la date ou l'heure dans le coin inférieur gauche de la photographie. Le calendrier automatique est programmé jusqu'en 2039.

- L'impression peut être difficile à lire si elle superpose une zone claire ou non uniforme de l'image.
- Ne pas utiliser la fonction dateur si la température ambiante dépasse les limites d'utilisation normales comprises entre 0 et 50°.
- La date étant imprimée lorsque le film avance à la vue suivante, il arrive parfois que la dernière vue ne soit pas imprimée.

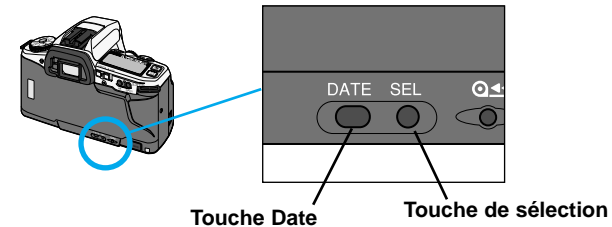

Touche Date

Touche de sélection

Impression de la date et de l'heure

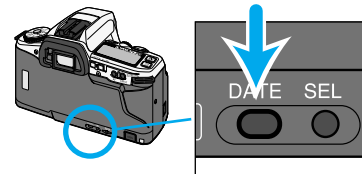

- 1 Appuyer sur la touche Date pour choisir le format d'impression de date.**

- L'affichage change comme ci-dessous.

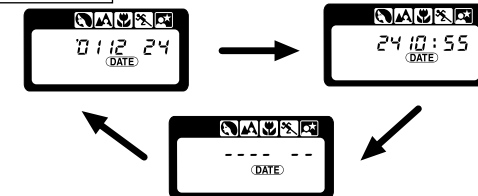

- 2 Appuyer à mi-course sur le déclencheur pour valider le réglage.**

OPÉRATIONS DÉTAILLÉES

SI VOUS DISPOSEZ DE LA VERSION DOS DATEUR

Réglage de la date et de l'heure

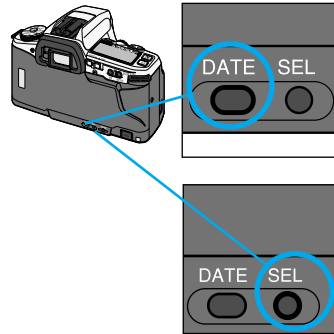

1 Appuyer sur la touche Date.

2 Appuyer sur la touche de sélection (SEL) du dateur pour sélectionner l'année, le mois, le jour, l'heure, les minutes.

- Le paramètre qui peut être modifié clignote.
- Le dos dateur fonctionne en 24 heures.
- Les paramètres défilent selon le cycle suivant :

Année → Mois → Jour → Heure → Minutes

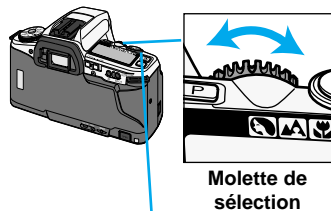

3 Tourner la molette de sélection pour modifier la date et l'heure (minutes).

- Les valeurs changent tant que la molette est actionnée.

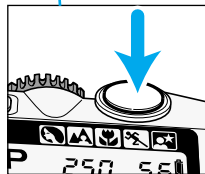

4 Répéter les étapes 2 et 3 jusqu'à ce que la date et l'heure soit correctement réglées.

5 Appuyer à mi-course sur le déclencheur pour valider les réglages.

- L'affichage de base revient.

Changement de format d'affichage de la date

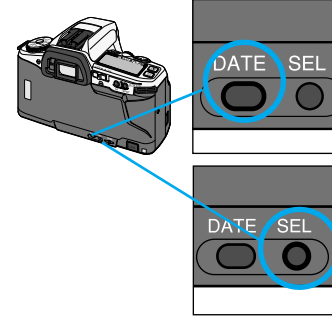

1 Appuyer sur la touche Date.

2 Appuyer sur la touche de sélection (SEL) du dateur durant 3 secondes pour que la date se mette à clignoter sur l'afficheur.

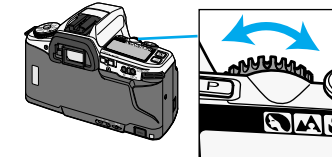

3 Tourner la molette de sélection pour changer le format de date.

- Le format change selon la séquence suivante :

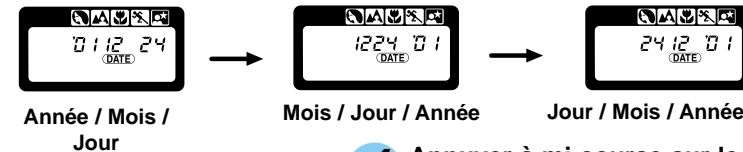

Année / Mois / Jour

Mois / Jour / Année

Jour / Mois / Année

4 Appuyer à mi-course sur le déclencheur pour valider le réglage.

- L'affichage de base revient.

- Le dos dateur est alimenté par les piles de l'appareil. Lorsque les piles sont enlevées, les réglages de date restent actifs durant 5 minutes. Ensuite, la date est réinitialisée au 01 01 2001. À la remise en place de piles neuves, le signal audio retentit pour indiquer que la date et l'heure ont été réinitialisées.
- Si la date n'a pas été remise à jour, le réglage de date clignote sur l'afficheur à la mise sous tension de l'appareil.

DETAILED
OPERATION

FONCTIONS PERSONNALISABLES

FONCTIONS PERSONNALISABLES

Avec les fonctions personnalisables, il est possible de configurer l'appareil pour qu'il soit adapté à vos préférences ou à vos habitudes. À l'origine, les fonctions personnalisables sont sur leur réglage par défaut. Les fonctions personnalisables sont décrites pages 110 à 115.

Réglage des fonctions personnalisables

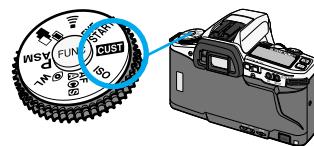

1 Placer le sélecteur de fonctions sur CUST.

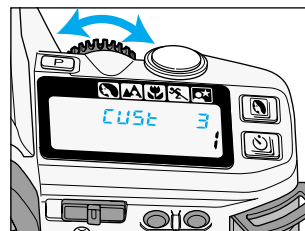

2 Tourner la molette de sélection pour sélectionner le numéro de la fonction à personnaliser.

3 Tout en appuyant sur la touche de fonction, tourner la molette de sélection pour sélectionner le niveau de réglage souhaité.

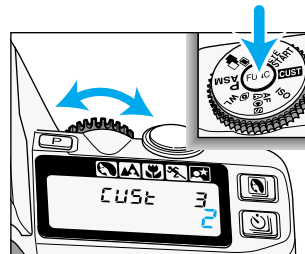

4 Tourner le sélecteur de fonctions sur n'importe quelle autre position que CUST pour terminer le réglage.

- Lorsque le sélecteur de mode est en position CUST, il est possible de prendre des photos mais toutes les commandes excepté le déclencheur sont désactivées.
- Les réglages personnalisés doivent être réinitialisés manuellement. Ils ne sont pas concernés par la touche de rappel de programme Tout auto ou par la mise hors tension de l'appareil.

FONCTIONS PERSONNALISABLES

Réinitialisation de toutes les fonctions personnalisables à leurs réglages par défaut.

Il est possible de réinitialiser toutes les fonctions personnalisables à leur réglage par défaut (1).

1 Placer l'interrupteur principal en position OFF pour mettre l'appareil hors tension.

2 Placer le sélecteur de mode sur CUST.

3 Tout en appuyant sur la touche de fonction, ramener l'interrupteur principal sur en position ON.

- À la mise sous tension de l'appareil, **ELr** clignote sur l'écran de contrôle lors de la pression sur la touche fonction.

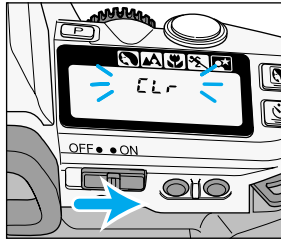

Fonction personnalisable 1 - Priorité AF / Déclenchement

(1) Priorité à l'AF

Le déclenchement n'intervient pas si ● ou ⊗ sont affichés dans le viseur.

(2) Priorité au déclenchement

Le déclenchement intervient même si la mise au point n'est pas effectuée. Passer en mode priorité au déclenchement pour photographier des sujets en mouvement.

- Lorsque le mode entraînement en rafale est sélectionné, l'appareil ne refait pas la mise au point tant que la pression est maintenue sur le déclencheur.

Fonction personnalisable 2 - Lancement du rembobinage

(1) Automatique

Le film est automatiquement rembobiné après la dernière vue.

(2) Manuel

La touche de rembobinage manuel commande le rembobinage (p 29).

Fonction personnalisable 3 - Amorce du film

(1) Amorce absorbée

L'amorce est rembobinée dans la cartouche.

(2) Amorce à l'extérieur

L'amorce reste à l'extérieur de la cartouche.

- Si l'interrupteur principal est mis en position OFF en cours de rembobinage, la languette de l'amorce du film sera automatiquement rentrée dans la cartouche à la remise sous tension.



Fonction personnalisable 4 - Mémoire DX

(1) Mémoire DX Off

La sensibilité prise en compte est toujours celle du film DX. Un film non DX est pris en compte pour la sensibilité du précédent film DX.

(2) Mémoire DX On

La modification de sensibilité d'un film DX est mémorisée pour les films DX identiques suivants. Utile pour exposer successivement plusieurs films poussés par exemple.

- Pour un réglage manuel de la sensibilité voir page 87.

Fonction personnalisable 5 - Verrouillage du déclencheur (Film)

(1) Verrouillage non actif (Off)

Le déclenchement est possible même s'il n'y a pas de film dans l'appareil.

(2) Verrouillage actif (On)

Le déclenchement est impossible s'il n'y a pas de film dans l'appareil.

- Lorsqu'il n'y a pas de film dans l'appareil, si le déclencheur est enfoncé à fond, 0 clignote dans le viseur et sur l'écran de contrôle.
- Le déclenchement est possible lorsque le dos de l'appareil est ouvert.

FONCTIONS PERSONNALISABLES

Fonction personnalisable 6 - Touche de mémorisation de l'objectif

Cette fonction permet de changer le rôle de la touche de mémorisation de l'objectif.

(1) Mémorisation

La pression sur la touche mémorise le point.

(2) AF en continu

La pression sur la touche active l'autofocus en continu.

(3) Visualisation de la profondeur de champ

La pression maintenue sur la touche commande la visualisation de la profondeur de champ.

- Pour visualiser la profondeur de champ avec un objectif non D, le déclencheur doit être enfoncé à mi-course pendant la pression sur la touche.

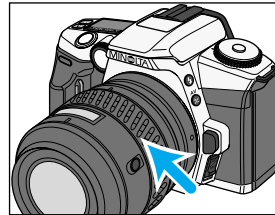

Touche de mémorisation de l'objectif

Fonction personnalisable 7 - Activation du détecteur de l'oculaire

Lorsqu'une présence est détectée à proximité du viseur, les systèmes AF et d'exposition de l'appareil sont automatiquement activés.

- L'Eye-Start doit être en fonction (p 27).

(1) Activation par l'interrupteur principal et le détecteur de la poignée.

Le détecteur de l'oculaire est activé par la poignée.

(2) Activation par l'interrupteur principal

Le détecteur de l'oculaire est activé à la mise sous tension de l'appareil. Utile lorsque l'on porte des gants ou si l'appareil est sur trépied.

- Lorsque le détecteur de poignée est hors fonction, l'appareil est constamment prêt pour la prise de vues. Penser à le mettre hors tension lorsqu'il n'est pas utilisé afin d'économiser les piles.

Fonction personnalisable 8 - Réglages du mode P

(1) Mode P normal (p 64)

Il n'est pas possible de décaler la vitesse ou l'ouverture.

- Le flash émet automatiquement un éclair si nécessaire.

(2) Mode PA (p 64)

En mode PA, l'ouverture peut être décalée. La vitesse est automatiquement adaptée.

- Le flash est en mode Annulé.
- Pour utiliser le mode fill-flash, appuyer sur la touche de mode flash pour faire sortir le flash de son logement. Le mode PA est annulé pendant les vues au flash mais redevient actif lorsque ce dernier est rabattu dans son logement.

(3) Mode Ps (p. 65)

En mode Ps, la vitesse peut être décalée. L'ouverture est automatiquement adaptée.

- Le flash est en mode Annulé.
- Pour utiliser le mode fill-flash, appuyer sur la touche de mode flash pour faire sortir le flash de son logement. Le mode Ps est annulé pendant les vues au flash mais redevient actif lorsque ce dernier est rabattu dans son logement.

Fonction personnalisable 9 - Touche de AF/mémo

Cette fonction personnalisable permet de changer le rôle de la touche AF/mémo.

(1) Sélection de la zone ponctuelle AF

Une pression sur la touche active la zone ponctuelle AF. Les zones AF individuelles sont sélectionnées par pression sur la touche et action sur la molette de sélection. Le relâchement de la touche rappelle la zone AF large.

(2) Sélection d'une zone AF individuelle

La zone AF large et les zones individuelles périphériques sont sélectionnées par pression sur la touche et action sur la molette de sélection. La zone AF active reste sélectionnée même après le relâchement de la touche.

(3) Passage de la zone AF large à une zone AF individuelle.

Chaque pression sur la touche entraîne le passage de la zone AF large à une zone AF individuelle et inversement. Les affichages suivants apparaissent sur l'écran de contrôle et dans le viseur.

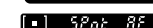
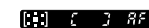
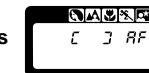

FONCTIONS PERSONNALISABLES

Fonction personnalisable 10 - Touche spot/mémo

- Lorsque la touche spot/mémo est pressée alors que le flash intégré ou un flash accessoire sont utilisés, la synchro lente est sélectionnée (p. 97).

(1) Activation par pression maintenue

La mesure spot est active tant que la touche est maintenue sous pression.

(2) Première pression pour l'activation et seconde pour l'annulation

La mesure spot est activée par une première pression brève et elle est annulée par une seconde pression brève.

- Lorsque la mesure spot est active, la pression sur la touche de rappel de programme Tout auto, la mise hors tension de l'appareil ou la modification de l'état du flash intégré annule la mesure.
-  s'affiche dans le viseur lorsque la zone de mesure spot est active.

Fonction personnalisable 11 - Illuminateur AF (flash intégré)

(1) Illuminateur AF en fonction (On)

Le flash intégré fait fonction d'illuminateur d'assistance AF lors de la pression à mi-course sur déclencheur en cas de nécessité.

(2) Illuminateur AF hors fonction (Off)

L'illuminateur AF est hors fonction. Les autres fonctions du flash sont assurées normalement.

- La fonction illuminateur AF d'un flash accessoire n'est pas mise hors fonction par ce réglage.

Fonction personnalisable 12 - Mesure d'expo au flash

Cet appareil utilise la mesure ADI comme type de mesure au flash de base mais il est possible de changer cette mesure.

- La modification du type de mesure s'applique au flash intégré et au flash accessoire.
- Si la touche de rappel de programme est utilisée pour réinitialiser l'appareil en Tout auto, la mesure ADI est réinitialisée, même si la fonction 12-2 est active. Voir page 95 pour davantage d'informations sur la mesure au flash.

(1) Mesure ADI

La mesure ADI ou la mesure de pré-éclair sont effectives.

- La mesure au flash change selon le type de flash utilisé.

(2) Mesure TTL au flash classique

La mesure TTL classique est effective.

- Ce type de mesure permet d'utiliser un flashmètre ou un thermocolorimètre, des diffuseurs de flash ou des filtres neutres.

Fonction personnalisable 13 - Affichage de la zone AF

(1) Affichage pendant 0,3 secondes

La zone AF s'illumine durant 0,3 s une fois le point effectué.

(2) Affichage pendant 0,6 secondes

La zone AF s'illumine durant 0,6 s une fois le point effectué.

(3) Pas d'affichage

La zone AF ne s'illumine pas.

- Les zones AF périphériques s'illuminent durant 0,6 s pendant leur sélection par l'opérateur (molette de sélection) (p. 70).

Fonction personnalisable 14 - Verrouillage du déclencheur

(1) Le déclenchement est impossible avec un film dans l'appareil et s'il n'y a pas d'objectif sur le boîtier.

- [- -] s'affiche sur l'écran de contrôle lors de la pression sur le déclencheur.

(2) Le déclenchement est possible sans objectif sur le boîtier.

- Utilisé pour pouvoir monter un adaptateur pour microscope ou télescope, etc.

APPENDICE

TOUCHE DE RAPPEL DE PROGRAMME TOUT AUTO

La pression sur cette touche ramène l'appareil en mode programme Tout auto avec réinitialisation des fonctions à leur réglage de base.

	Réglage
Mode d'exposition	Mode P*
Mode autofocus	Autofocus
Zone autofocus	Zone AF large
Mode flash	Flash auto*
Correction d'exposition	0.0
Mode entraînement	Vue par vue
Mode continu	Annulé
Retardateur	Annulé
Mode télécommande	Annulé
Mode flash sans cordon	Annulé
Bracketing	Annulé
Multi-expositions	Annulé
Programmes-résultats	Annulé

*si la fonction personnalisable 8 est réglée en 8-2 ou 8-3, les modes PA ou PS ne sont pas réinitialisés. Le flash doit être en mode Annulé ou Fill-flash.

Les réglages suivants ne sont pas modifiés;

- Date et heure
- Réduction des yeux rouges
- Sensibilité ISO
- Réglages des fonctions personnalisables
- Eye-Start
- Signal audio

INFORMATION SUR LES ACCESSOIRES

Cet appareil a été conçu pour fonctionner avec des objectifs et des accessoires Minolta. L'utilisation d'autres accessoires potentiellement incompatibles peut entraîner des résultats décevants voir provoquer la détérioration de l'appareil ou de ses accessoires.

Objectifs

- Tous les objectifs Minolta AF peuvent être utilisés avec cet appareil.
- Les objectifs Minolta MC et MD ne peuvent pas être utilisés.

CARACTÉRISTIQUES

	AF 28-80mm f/3.5-5.6(D)	AF 75-300mm f/4.5-5.6(D)
Construction:	8 éléments en 7 groupes	13 éléments en 10 groupes
Champ:	75 à 30°	32 à 8° 10'
Mise au point mini:	0,40 m	1.5m
Grandissement maxi:	0.24X	0.25X
Ouverture mini:	f/22-38	f/32-38
Diamètre filtre:	55mm	55mm
Dimensions:	63 (Ø) x 68 (L) mm	63 (Ø)x 68 (L) mm
Poids:	190g	190g

- Caractéristiques des zooms standard livrés avec l'appareil dans certaines configurations de kits.

Parasoleil

Les rayons de lumière latéraux peuvent former des reflets parasites qui peuvent altérer la qualité de l'image. Un parasoleil monté sur l'objectif élimine une bonne partie de ces rayons parasites.

- Retirer le parasoleil lors de l'utilisation du flash intégré.

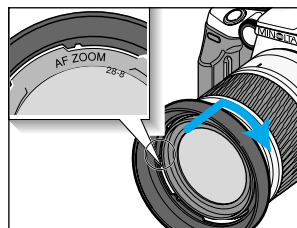

Engager le parasoleil sur la monture avant de l'objectif puis le faire tourner dans le sens horaire pour qu'il soit fixé.

- Pour ranger le parasoleil, le monter sur l'objectif en position retournée puis remettre le bouchon d'objectif.

Flashes accessoires

Avec un flash accessoire, le mode flash peut être sélectionné depuis le boîtier ou depuis le flash lui-même.

- Tous les flashes Minolta i, si et HS HS(D) ainsi que les flashes macro 2400 et 1200 et le flash Vectis SF-1 sont compatibles avec cet appareil.
- L'adaptateur FS-1100 est nécessaire pour monter les flashes série AF (4000AF, 2800AF, 1800AF et Macro 1200AF).
- Avec l'adaptateur FS-1100 :
 - Le flash émet un éclair à chaque déclenchement.
 - L'illuminateur AF ne fonctionne pas.
 - Le flash intégré est en mode Fill-flash lorsque le flash accessoire est démonté.
- Les flashes série X et les flashes d'autres marques ne peuvent pas être utilisés sur cet appareil.

INFORMATION SUR LES ACCESSOIRES

Contrôle d'un flash accessoire

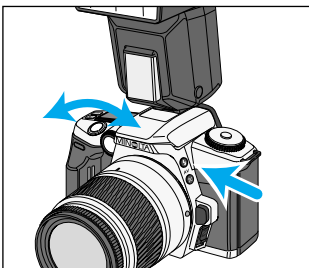

Réglage du mode flash à partir du boîtier.

Tout en appuyant sur la touche de mode flash, tourner la molette de sélection pour sélectionner le mode flash souhaité.

- L'appareil transmet immédiatement le réglage de mode au flash accessoire.

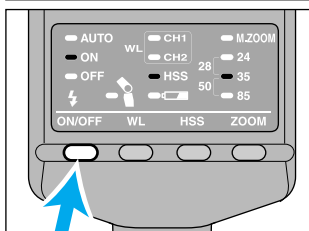

3600HS(D)

Réglage du mode flash à partir du flash

Mettre ensuite le flash sous tension. Le mode flash en cours sur le flash est transmis au boîtier par une pression à mi-course sur le déclencheur.

- L'appareil affiche l'icône du mode flash correspondant sur l'écran de contrôle.
- Les indicateurs de flash du viseur fonctionnent.

- Le mode réducteur d'yeux rouges ne peut pas être utilisé avec les flashes accessoires.
- En mode P et en programmes-résultats, seuls les modes flash Auto ou Annulé peuvent être sélectionnés. Pour utiliser le mode Fill-flash, le mode doit être sélectionné à partir du boîtier.
- En modes A, S, et M, seuls les modes Fill-flash et flash Annulé peuvent être sélectionnés.

Pack d'alimentation AA BP-200

Conçu pour le Dynax 5, cette alimentation contient 4 piles alcalines ou 4 accus NI-MH et permet une alimentation longue durée de l'appareil. Disponible fin 2001.

120

Viseur d'angle VN / Loupe de visée VN

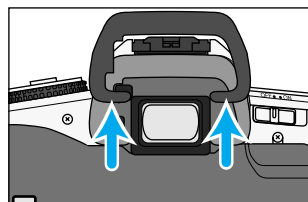

Retirer l'ocillon d'oculaire pour fixer un accessoire de viseur.

- Pour retirer l'ocillon, le pousser vers le haut.
- Mettre l'Eye-Start hors fonction lors de l'utilisation du viseur d'angle ou de la loupe de visée.

Correcteur dioptrique d'oculaire

Pour les porteurs de lunettes, il est possible d'utiliser le correcteur d'oculaire 1000. Neuf verres correcteurs de - 4 à + 3 dioptries sont disponibles.

Accessoires incompatibles

Les accessoires suivant ne sont pas compatibles avec cet appareil.

- Poignée Grip CG-1000
- Récepteur de données DR-1000
- Télécommande infrarouge IR-1N
- Poignée Grip VC-7
- Enregistreur de données DS-100
- Adaptateur de commande à distance

- Cet appareil peut être fortement endommagé s'il est utilisé avec la télécommande infrarouge IR-1N.
- Les informations contenues dans ce mode d'emploi concernent des matériels mis sur le marché avant juin 2001. Pour davantage de renseignements sur des matériels ultérieurs, contacter votre revendeur Minolta.

121

EN CAS DE PROBLÈME

Si les solutions données ci-dessous ne résolvent pas un éventuel problème de fonctionnement, confier l'appareil à votre revendeur Minolta pour qu'il le transmette au SAV Minolta.

Problème	Cause	Solution	Page
Le système autofocus ne fonctionne pas lors de la pression à mi-course sur le déclencheur.	L'autofocus ne fait pas le point lorsque le déclencheur est pressé à mi-course.	Mémorisation du point ou faire la mise au point manuellement.	34/ 75
	L'appareil est en mise au point manuelle.	Appuyer sur le sélecteur AF/MF.	75
	Le sujet est trop proche.	Vérifier la distance de mise au point minimale de l'objectif.	-
Déclenchement impossible.	La mise au point n'est pas effectuée.	Mémorisation du point ou faire la mise au point manuellement.	34/ 75
	L'appareil est monté sur un télescope ou un microscope et la fonction personnalisable 14-1 est active.	Régler la fonction sur 14-2.	115
	La fonction personnalisable 5-2 est active (verrouillage déclenchement).	Régler la fonction sur 5-1.	111
Le flash émet un éclair lors de la pression à mi-course sur le déclencheur.	Le flash est en fonction illuminateur d'assistance AF.	Mettre l'illuminateur hors fonction (flash annulé) ou régler la fonction 11 sur -2.	113
L'image est floue (bougé).	Le flash n'a pas fonctionné (vitesse lente).	Utiliser le flash, un trépied ou un film plus sensible.	-

Problème	Cause	Solution	Page
Les photos prises au flash sont sombres.	Le sujet est en dehors de la portée du flash.	Vérifier la portée du flash.	36
Avec le flash intégré, la partie inférieure de l'image est sombre.	Ombre portée due à la présence du parasoleil ou sujet à moins de 1 m.	Enlever le parasoleil. Avec le flash intégré, la distance entre le sujet et l'appareil doit être au minimum d'un mètre.	-
Err s'affiche sur l'écran de contrôle.	Dysfonctionnement de l'appareil.	Retire les piles et les réinstalle. Si le fonctionnement normal n'est pas restauré. Confier l'appareil au SAV;	-
Après le rembobinage du film, le dos ne peut pas être ouvert.	<p>Cet appareil est équipé d'un dispositif de verrouillage de la fermeture du dos qui ne peut pas être ouvert si un film est chargé.</p> <ul style="list-style-type: none"> En cas d'impossibilité d'ouverture après rembobinage, procéder de la manière suivante : <ol style="list-style-type: none"> Placer l'interrupteur principal sur OFF. Placer le sélecteur de fonctions sur ISO. Tout en appuyant sur la touche de fonction et la touche spot/mémo, ramener l'interrupteur principal sur ON. L'indicateur de verrou du dos passe au noir. Il est alors possible d'ouvrir le dos. <p>Si l'ouverture est toujours impossible Agir sur le petit poussoir situé près du dispositif de commande d'ouverture du dos.</p>		-

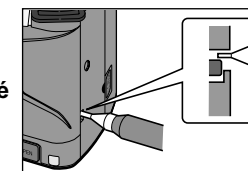

ENTRETIEN ET RANGEMENT

Conditions et températures de fonctionnement

- Cet appareil est conçu pour fonctionner entre - 20° et 50°.
- Ne pas laisser l'appareil dans des endroits où il risque d'être exposé à des températures extrêmes, comme la boîte-à-gants d'un véhicule par exemple.
- Par temps froid, les affichages à l'écran peuvent être lents et l'écran apparaître sombre par température élevée. Le fonctionnement redevient normal à température normale.
- Cet appareil n'est pas étanche. Le protéger s'il doit être utilisé sous la pluie.
- Ne jamais l'exposer à une forte humidité.
- Pour éviter la formation de buée lorsque l'appareil est transposé de l'extérieur froid vers un intérieur chauffé, le placer dans un sac en plastique. Le laisser reprendre la température ambiante de la pièce avant de l'utiliser.
- Le témoin d'usure des piles peut parfois apparaître avec des piles neuves. Effectuer plusieurs mises hors/sous tension pour revenir à une affichage normal.
- L'autonomie des piles diminue par basses températures. Par temps froid, retirer les piles de l'appareil et les conserver à part, au chaud dans une poche par exemple. Des piles réchauffées peuvent retrouver une partie de leur autonomie.

Événement important

- Avant une série de prises de vues importantes, toujours vérifier préalablement le bon fonctionnement de l'appareil.
- La société Minolta ne pourra être tenue pour responsable des conséquences d'un mauvais fonctionnement de l'appareil.

Nettoyage

- Les parties externes de l'appareil et de l'objectif, exceptées les surfaces en verre, peuvent être nettoyées avec un tissu sec et propre. Si l'appareil a été en contact avec du sable, souffler et épousseter en douceur, sans frotter pour ne pas rayer l'appareil.
- Pour nettoyer un objectif, retirez les poussières ou autres particules avec un pinceau soufflant. Pour enlever les traces résistantes, utilisez un papier spécial optiques. Si besoin est, humidifier ce papier avec une goutte de produit nettoyant pour optiques.
- Ne jamais verser le produit directement sur la surface du verre.

- Ne pas toucher les parties internes de l'appareil, et en particulier le miroir, ajusté avec précision. Les poussières présentes sur le miroir ne viennent nullement affecter les photos mais peuvent faire baisser l'acuité de l'autofocus. Utiliser un pinceau soufflant pour les évacuer.
- Ne pas utiliser d'air comprimé pour nettoyer l'intérieur de l'appareil, la forte pression risquerait d'endommager les parties sensibles.
- Ne jamais employer de solvants pour nettoyer l'appareil.
- Ne jamais toucher une lentille avec les doigts.

Rangement

Si l'appareil doit rester inutilisé pendant une longue période :

- Mettre en place tous les bouchons.
- Retirer les piles de l'appareil.
- Placer l'appareil dans un endroit frais et sec à l'abri de la poussière et d'éventuels produits chimiques (tels que les boules antimites). En atmosphère humide, mettre l'appareil dans une boîte étanche avec un agent dessicatif de type gel de silice.
- Penser à effectuer périodiquement quelques déclenchements afin de conserver un parfait fonctionnement.
- Après une longue période de non utilisation, contrôler attentivement le fonctionnement de l'appareil.

Questions et SAV

- Si vous avez des questions concernant cet appareil, contactez votre revendeur Minolta.
- En cas de nécessité de réparation contactez votre revendeur pour qu'il confie l'appareil à un SAV Minolta.

CARACTÉRISTIQUES TECHNIQUES

Type : Reflex 24 x 36 avec flash intégré, exposition automatique et autofocus avec anticipation.
Monture d'objectif : Baïonnette Minolta type A (Autofocus)
Viseur*: réflex en toit à miroirs. Champ couvert : 90 %. Grandissement : 0,75x.

Obturbateur

Type: plan focal à défilement vertical contrôlé électroniquement.

Vitesses: de 30 s à 1/4000 s et pose Bulb.
Synchro flash : 1/125 s ou plus lente (synchro à toutes les vitesses en mode HSS).

Autofocus

Type: Système à détection de phase à travers l'objectif (TTL) à capteur CCD croisé. Modes automatique et manuel.

Plage de sensibilité AF: IL -1 à IL 18 (pour 100 ISO).
Illuminateur AF : intégré, portée de de 1 à 5 mètres. Mise en action automatique en faible lumière et pour les sujets à faible contraste.

Modes autofocus : vue par vue, continu, sélection automatique.

Exposition

Modes d'exposition : modes P, A, S, M (Programme P décalable (PA/PS). 5 programmes-résultats (Portrait, Paysage, Sport, Rapproché, Portrait de nuit). TTL en lumière ambiante et au flash.

Mesure: En lumière ambiante: cellule au silicium à 14 segments en nid d'abeilles. Au flash : cellule de mesure au silicium.

Plage de mesure : Mesure en nid d'abeilles: IL 1 à IL 20. Mesure spot : IL 4 à IL 20 (objectif f/1,4 et 100 ISO)

Réglage de sensibilité du film : automatique pour les films codés DX entre 25 et 5000 ISO.
 Réglage manuel entre 6 et 6400 ISO, par 1/3 de valeur.
 25 et 1000 ISO au flash.

Transport du film

Chargement: automatique
Modes d'avance du film : Vue par vue et rafale 3 images/s; retardateur; bracketing; multi-expositions.

Rembobinage: automatique en fin de film. Manuel (avec décomptage des vues).
Compteur de vues : de type progressif.

Flash intégré

Nombre guide : 12 (pour 100 ISO, en mètres)
Couverture: champ d'un 28 mm.

Divers

Alimentation: 2 piles lithium CR2.
Autonomie des piles :

d'utilisation du flash (%)	Condition A		Condition B	
	20 °C	-10 °C	20 °C	-10 °C
0	30 films	24 films	45 films	35 films
50	14 films	11 films	18 films	14 films
100	9 films	7 films	11 films	9 films

* films de 24 vues.

Condition A: objectif (28-80 mm f/3,5-5,6) mis au point trois fois depuis l'infini jusqu'à 2 m et déclencheur maintenu enfoncé à mi-course pendant 10 secondes avant chaque déclenchement

Condition B: objectif (28-80 mm f/3,5-5,6) mis au point depuis l'infini jusqu'à 2 m et déclencheur maintenu enfoncé à mi-course pendant 5 secondes avant chaque déclenchement.

- L'autonomie des piles varie en fonction des conditions d'usage.
- Exposition au rythme de 2 films par mois.

Dimensions (LxHxl): 127,0 x 87,0 x 60,5mm (WxHxD)

Poids : 335 g sans objectif ni piles

Les caractéristiques et les accessoires mentionnés sont basés sur les dernières informations disponibles au moment de l'impression et sont sujets à modification sans préavis. Document non contractuel.

Minolta Co., Ltd.	3-13, 2-Chome, Azuchi-Machi, Chuo-Ku, Osaka 541-8556, Japan
Minolta Europe GmbH	Minoltaring 11, D-30855 Langenhagen, Germany
Reparatur/Repair	Senator-Helmken-Strasse 1, D-28197 Bremen, Germany
Minolta France S.A.	365 Route de Saint-Germain, F-78420 Carrières-Sur-Seine, France
Minolta (UK) Limited	7 Tanners Drive, Blakelands, Milton Keynes, MK14 5BU, England
Minolta Austria Ges. m.b.H.	Amalienstrasse 59-61, A-1131 Wien, Austria
Minolta Camera Benelux B.V.	Zonnebaan 39, P.O. Box 6000, NL-3600 HA Maarssen, The Netherlands
Belgian Branch	Prins Boudewijnlaan 1, B-2550 Kontich, Belgium
Minolta (Schweiz) AG	Riedstrasse 6, CH-8953 Dietlikon, Switzerland
Minolta Svenska AB	Albygatan 114, S-171 54 Solna, Sweden
Finnish Branch	Niittykatu 6 PL 37, SF-02201 Espoo, Finland
Minolta Portugal Limitada	Av. do Brasil 33-A, P-1700 Lisboa, Portugal
Minolta Corporation	
Head Office	101 Williams Drive, Ramsey, New Jersey 07446, U.S.A.
Los Angeles Branch	11150 Hope Street Cypress, CA 90630, U.S.A.
Minolta Canada Inc.	
Head Office	369 Britannia Road East, Mississauga, Ontario L4Z 2H5, Canada
Vancouver Branch	230-3771 Jacombs Road, Richmond, B.C. V6V 2L9, Canada
Minolta Hong Kong Limited	Room 208, 2/F, Eastern Center, 1065 King's Road, Quarry Bay, Hong Kong
Minolta Singapore (Pte) Ltd.	10, Teban Gardens Crescent, Singapore 608923
Shanghai Minolta Optical Products Co., Ltd.	368 Minolta Road, Songjiang, Shanghai, China