

**Instruction Manual  
for the Sewing Machine**

**Class 500**

**Manuel d'instruction  
pour la machine à coudre**

**classe 500**

**Gebrauchsanleitung  
für die Nähmaschine**

**Klasse 500**

**elna**



Dear Customer,

You have chosen a sewing machine which embodies advanced technical features and is of the highest quality. It will make your hours of sewing become hours of pleasure and relaxation.

We congratulate you on your choice and are sure that it will give you much satisfaction for many years to come.

**TAVARO S.A., Geneva/Switzerland**  
**Manufacturer of Eina sewing machines**  
**and Elnapress ironing presses**

Madame,

Vous avez choisi une machine à coudre d'une technicité des plus avancées et de la plus haute qualité qui fera de vos heures de couture des heures de joie et de détente.

Nous vous en félicitons et souhaitons qu'elle vous procure longtemps de grandes satisfactions

**TAVARO S.A., Genève/Suisse**  
**Fabricant des machines à coudre Eina**  
**et des presses à repasser Elnapress**

Liebe Kundin,

Sie haben eine Maschine mit äusserst fortschrittlicher Technik und von höchster Qualität gewählt, die Ihre Nähstunden zu Stunden des Glücks und der Entspannung machen wird.

Wir beglückwünschen Sie hierzu und hoffen, dass sie Ihnen lange Zufriedenheit bieten wird.

**TAVARO S.A., Genf/Schweiz**  
**Hersteller der Eina Nähmaschinen**  
**und der Elnapress Bügelpressen**

## General

This instruction manual enables you to familiarize yourself with the operation and handling of your Elna sewing machine and with the basic sewing that can be done by using the standard accessories.

Please keep this instruction manual in a safe place for future reference.

All rights to make any modifications reserved.

## Safety

In conformity with the recommendations of the relevant safety and electrical control boards and standards associations, the sewing machine must be disconnected from the electric power supply, by removing the plug from the outlet socket, whenever the machine is left unattended, when it is being serviced or whenever mechanical, electrical, electronic parts or accessories are replaced.

**This machine corresponds to the EEC Prescriptions 76/889**

## After-sales service

If you should need any additional information, do not hesitate to ask your Elna dealer. His qualified staff will be pleased to answer your questions. In accordance with the terms of the guarantee, they are the only people authorized to attend to any technical adjustments whatsoever on an Elna sewing machine.

## Contents

<b>Main parts</b>	4- 5
<b>Preparation</b>	6-11
<b>Threading the lower and upper thread</b>	12-13
<b>Keyboard for programmed sewing</b>	14-19
<b>Sewing forwards-backwards</b>	22-31
with straight stitches, zigzag, etc.	
<b>Sewing</b>	
with other standard accessories	
<b>Further information</b>	32-39
thread tensions, needles, accessories	
<b>Maintenance</b>	40-49
<b>Alphabetical index</b>	50

## Généralités

Ce manuel d'instruction vous permet de vous familiariser avec le fonctionnement de votre Elna, le manieement et les coutures fondamentales possibles avec les accessoires standard.

Conservez soigneusement ce manuel et consultez-le chaque fois qu'une question se pose au sujet de votre machine.

Tous changements éventuels demeurent réservés.

## Sécurité

Conformément aux recommandations des instances spécialisées pour la sécurité, les normes et contrôles, la machine à coudre doit être déconnectée de la source d'alimentation électrique, en enlevant la fiche du socle de la prise de courant: lorsqu'on quitte la machine, ou lors de l'entretien, ou encore du remplacement des parties mécaniques, électriques, électroniques ou des accessoires.

**Cette machine correspond aux prescriptions 76/889CEE**

## Service

Si un renseignement complémentaire était nécessaire, n'hésitez pas à vous adresser au magasin Elna. Un personnel qualifié sera heureux de vous répondre. En vertu des conditions de validité de la garantie, il est aussi le seul compétent pour toute intervention technique sur une Elna.

## Contenu

<b>Parties essentielles</b>	4- 5
<b>Préparation</b>	6-11
<b>Bobinage - enfilage</b>	12-13
<b>Clavier pour couture programmée</b>	14-19
<b>Couture avant-arrière</b>	
à points droits, zigzag, etc.	
<b>Boutonnrière</b>	20-21
<b>Couture</b>	22-31
avec autres accessoires standard	
<b>Informations complémentaires</b>	32-39
tensions des fils, aiguilles, accessoires	
<b>Entretien</b>	40-49
<b>Répertoire alphabétique</b>	51

## Allgemeines

Diese Gebrauchsanweisung macht Sie mit der Arbeitsweise Ihrer Elna vertraut, mit ihrer Handhabung und mit den grundlegenden Näharbeiten, die mit dem Standardzubehör möglich sind.

Bewahren Sie diese Anleitung sorgfältig auf, damit sie bei allen Fragen hinsichtlich der Bedienung der Maschine stets zur Verfügung steht.

Änderungen bleiben vorbehalten.

## Sicherheit

Gemäss den Vorschriften der Normen-, Kontroll- und Sicherheits-Spezialinstanzen muss die Maschine durch Herausziehen des Steckers vom Stromnetz getrennt werden, wenn man die Maschine allein lässt, während des Unterhalts oder beim Auswechseln von mechanischen, elektrischen, elektronischen Teilen oder von Zubehör.

**Diese Maschine entspricht den EWG-Vorschriften 76/889.**

## Kundendienst

Sollten Sie eine zusätzliche Auskunft benötigen, wenden Sie sich bitte an Ihren Elna-Händler. Geschultes Personal steht Ihnen gerne beratend zur Verfügung. Gemäss den Garantiebestimmungen ist für jeglichen technischen Eingriff allein unser Fachpersonal zuständig.

## Inhalt

<b>Wichtigste Teile</b>	4- 5
<b>Vorbereitung</b>	6-11
<b>Spulen - Einfädeln</b>	12-13
<b>Tastatur für programmiertes Nähen</b>	14-19
<b>Vorwärts- und Rückwärtsnähen</b>	
mit Geradnaht, Zickzack, usw.	
<b>Knopfloch</b>	20-21
<b>Nähen mit anderen Standard-</b>	
<b>Zuberhören</b>	22-31
<b>Zusätzliche Auskünfte</b>	32-39
Fadenspannungen, Nadeln, Zubehör	
<b>Unterhalt</b>	40-49
<b>Alphabetisches Inhaltsverzeichnis</b>	52

## Main parts

- 1 Sewing foot
- 2 Foot support and clamping screw
- 3 Needle No. 80 (medium size) system 130/705 H
- 4 Light bulb **12 V**, input **5 W**. **Max.**
- 5 Thread tension
- 6 Thread take-up lever
- 7 Handle with spool pins
- 8 Bobbin winder with switch
- 9 Mains safety switch
- 10 Mains connection: **push the plug right in**
- 11 Foot control: pull out the cord and connect it, **pushing it right in**. To roll up the cord again, insert your finger in the hole under the foot control.
- 12 Specification plate (underneath the machine)  
**Make sure that the voltage is the same as that which is marked on the light bulbs in your home. If not, do not plug in the machine, but contact your Elna service man.**
- 13 Free arm
- 14 Rotary hook cover for bobbin
- 15 Presser bar lever, for raising the sewing foot
- 16 Sliding lever lodged in the rear of the elevated sewing surface for dropping the feed dog.
- 17 Keyboard for programmed sewing

## Wichtigste Bestandteile

- 1 Ein Nähfuß für gewöhnliche Gerad- und Zickzacknähte
- 2 Füsschenhalterschraube
- 3 Eine Nadel 80 (mittlere Stärke) System 130/705 H
- 4 Eine Lampe, **12 Volt**, für **5 Watt max.**
- 5 Fadenspannung
- 6 Fadengeber
- 7 Griff mit Spulenträgern
- 8 Spuler mit Schalter
- 9 Sicherheitsschalter
- 10 Steckdose: den Stecker **fest** in die Steckdose drücken
- 11 Fussanlasser: Kabel herausziehen und **fest in die Steckdose drücken**. Zum Aufwickeln stecken Sie den Finger in das Loch unter dem Pedal.
- 12 Aufschriftenschild  
**Prüfen Sie nach, ob die Spannung (Volt) mit der auf den Glühbirnen Ihrer Wohnung angegeben übereinstimmt.** Sollte dies nicht der Fall sein, darf die Maschine nicht angeschossen werden. Nehmen Sie mit Ihrem Fachmann Kontakt auf.
- 13 Freiarm
- 14 Greiferdeckel, Spülchen
- 15 Stoffdrückerhebel (Heben und Senken des Füsschens)
- 16 Schieber an der Rückseite des Nähkopfes zum Versenken des Stoffschiebers
- 17 Tastatur für programmiertes Nähen — Stiche und Nähfunktionen.

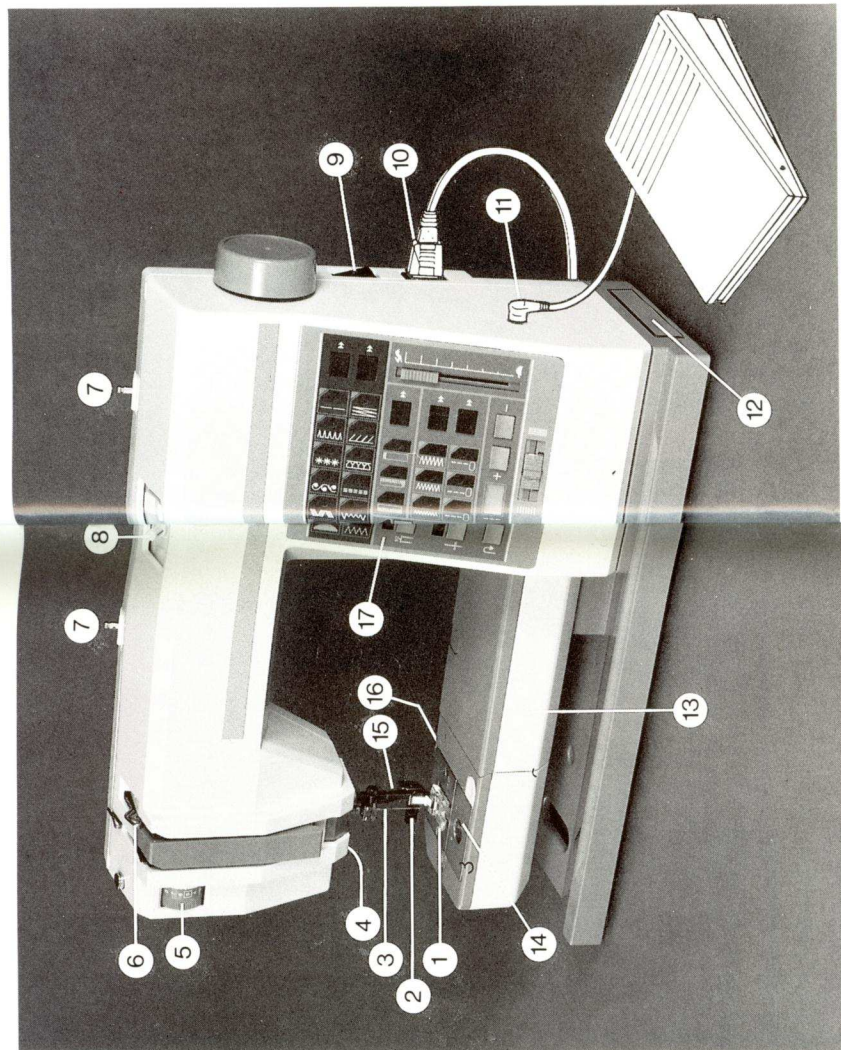

## Parties essentielles

- 1 Pied à coudre
- 2 Vis de fixation et support pied
- 3 Aiguille 80 (grosseur moyenne) système 130/705 H
- 4 Lampe **12 V**, puissance **maximum 5 W**
- 5 Tension du fil
- 6 Tendeur du fil
- 7 Poignée avec tiges porte-bobines
- 8 Bobineur avec commutateur
- 9 Interrupteur principal de sécurité
- 10 Prise de courant: Poussez la fiche **bien à fond**
- 11 Pédale: tirer le cordon et le brancher **bien à fond**. Pour enrôler le cordon, passer le doigt dans le trou dessous la pédale
- 12 Plaque caractéristique  
Contrôler que **le voltage** soit le même que celui des lampes électriques de l'appartement. **Si ce n'est pas le cas, ne pas brancher la machine** mais prendre contact avec le service Elna
- 13 bras libre/tête de couture
- 14 Couvercle crochet, canette
- 15 Levier barre presse-étouffe pour lever et baisser le pied
- 16 Curseur (derrière la tête de couture) pour abaisser la griffe transport (voir détails pages 30-31)
- 17 Clavier pour couture programmée  
Touches et fonctions

### Ready to sew in a few seconds.

Remove the machine from its packing.

### If you should have to change the foot

- 1 Raise the foot. By pressing against the lever, the sole is released.
- 2 Place the other sole under the foot support. Lower it and the sole will snap into place (if necessary, press on the lever 1).
- 3 If you use a foot that is attached in the customary way, the screw of the foot support can be unscrewed. Screw the new foot on in its place. Tighten the screw firmly.

### If you should have to change the needle

- Use needles of system 130/705 H (15 x 1)
- 4 Hold the needle with its flat side facing the rear, i.e. against your index finger, and push it up into the needle clamp, as far as it will go. Tighten the screw firmly.

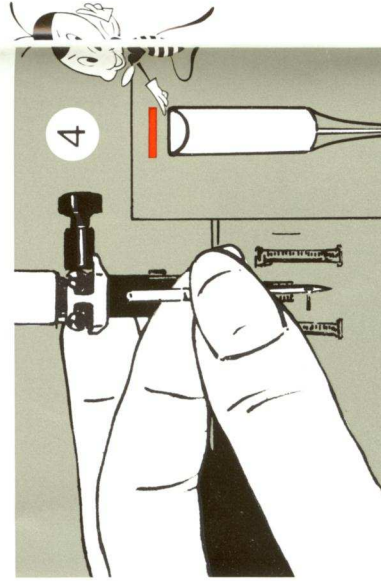
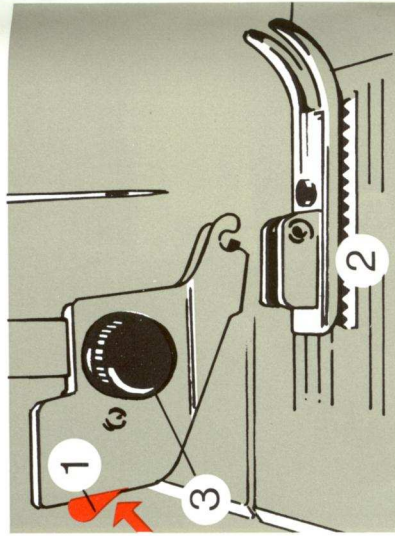

### Prête à coudre en quelques secondes.

Retirez la machine de l'emballage.

### Pour changer le pied

- 1 Levez le pied et pressez sur le levier.
- 2 Placez l'autre pied sous le support-pied. Baissez-le, la semelle s'enclenchera d'elle-même (pressez sur le levier (1) si nécessaire).
- 3 Pour un pied avec une fixation conventionnelle, desserrer la vis. Placez le pied. Resserrez à fond la vis de fixation.

### Pour changer l'aiguille

- 4 Utilisez des aiguilles système 130/705 H (15 x 1).  
Tenez l'aiguille, le plat en arrière, contre l'index et poussez l'aiguille au fond de la bride jusqu'à ce qu'elle bute. Serrez fortement la vis.

### In wenigen Sekunden nãhbereit.

Nehmen Sie die Maschine aus der Verpackung.

### Zum Auswechseln des Fusses

- 1 den Fuss heben. Ein Druck auf den Hebel lãst die Sohle.
- 2 Legen Sie eine andere Sohle unter den Fusseshalter, senken Sie diesen.
- 3 Wenn Sie einen Fuss mit herkãmmlicher Befestigung benutzen, ist das durch Lãsen der Befestigungsschraube des Fusseshalters mãglich. Ersetzen Sie ihn durch den entsprechenden Fuss. Ziehen Sie die Schraube wieder an.

### Auswechseln der Nadel

- Benutzen Sie Nadeln des Systems 130/705 H (15 x 1).
- 4 Halten Sie die Nadel so, dass die Flachseite gegen den Zeigefinger, d.h. nach hinten kommt, und drũcken Sie die Nadel fest in den Nadelhalter hinein, bis sie anschlãgt. Ziehen Sie die Schraube fest an.

### If you have to change the bobbin

### Raise the presser foot and the thread take-up lever

- 21 Open the rotary hook cover and remove the bobbin.

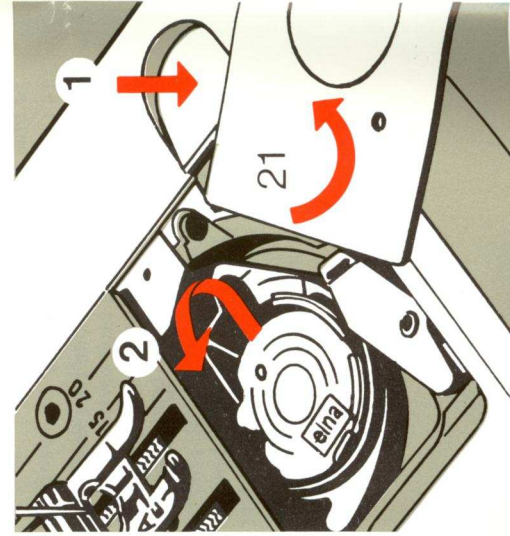

### Pour changer la canette

Levez le pied et remontez le tendeur de fil complãtement en haut en tournant le volant (si nãcessaire).

- 21 Ouvrez le couvercle crochet et retirez la canette.

### Zum Wechseln des Spũlchens

Nehmen Sie den Fuss und den Fadengeber hoch.

- 1 Ãffnen Sie den Greiferdeckel und nehmen Sie das Spũlchen heraus.

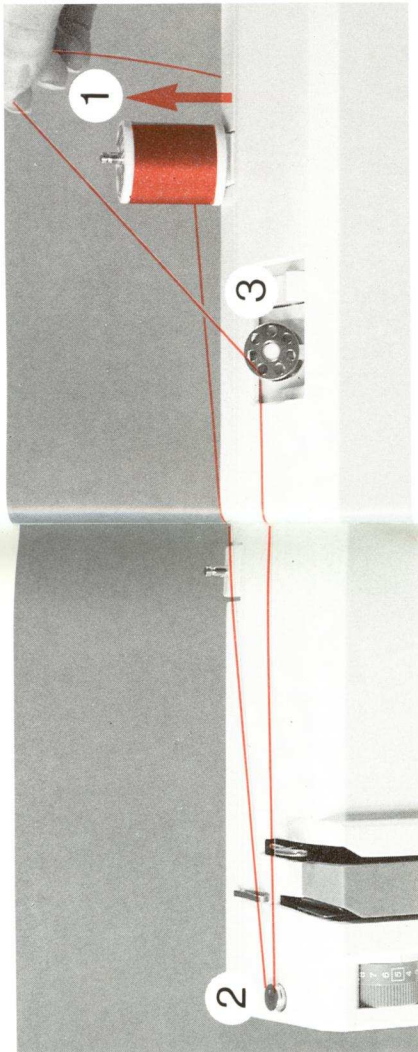

### Winding the bobbin

For normal sewing, it is preferable to use medium size thread.

- 1 Pull out one of the spool pins and put the spool of thread on it.
- 2 Pass the thread around the thread guide
- 3 and through the hole in the **face** of the bobbin, **marked with the «elna» logo**. Place the bobbin on the bobbin winder, with the **«elna» logo on top**.
- 22 Move the switch to «bobbin»
- 4 The bobbin symbol is now displayed.
- 23 Hold the end of the thread firmly and wind a few turns around the bobbin by pressing on the foot control. Cut off the end of thread and continue to wind the bobbin.

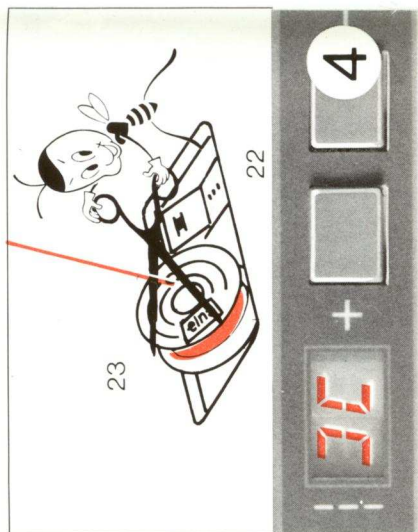

### Bobinage de la canette

Pour la couture habituelle, choisir un fil de grosseur moyenne (et non du gros fil).

#### Pour bobiner

- 1 Sortez une des tiges porte-bobine. Posez la bobine.
  - 2 Passez le fil dans le guide-fil
  - 3 et dans le trou de la canette **côté «elna»**. Posez la canette sur le bobineur, **côté «elna» en haut**.
  - 22 Basculez le commutateur sur «canette».
  - 4 Le symbole «canette» est alors affiché. Tenez fermement le fil et faites faire quelques tours à la canette en pressant sur la pédale.
  - 23 Coupez l'extrémité du fil et continuez de bobiner.
- La canette s'arrête quand elle est pleine et le commutateur revient sur «coudre».
  - la longueur du point est spontanément affichée.
  - **Si on arrête avant que la canette soit pleine**, basculer le commutateur à la main sur «coudre», pour retirer la canette.

### Aufspulen des Spülchens

für normales Nähen eignet sich am besten ein mittelstarker Faden.

- 1 Ziehen Sie einen der Spulenträger heraus. Setzen Sie die Garnrolle darauf.
  - 2 Führen Sie den Faden durch die Fadenführung
  - 3 und durch das Loch des Spülchens, **«elna-Seite nach oben**. Setzen Sie das Spülchen mit der **«elna-Seite nach oben** auf den Spüler.
  - 22 Drücken Sie den Schalter auf «Spülchen».
  - 4 Das Spülchen-Symbol wird sichtbar. Halten Sie den Faden fest und lassen Sie das Spülchen durch Drücken des Pedals einige Umdrehungen machen.
  - 23 Schneiden Sie das Fadenende ab und spulen Sie weiter.
- Das volle Spülchen hält von selbst an, und der Schalter geht auf «Nähen» zurück; auf der Anzeige erscheint wieder die Stichlänge.
  - **Wenn Sie anhalten bevor das Spülchen voll ist**, den Schalter von Hand wieder auf «Nähen» drücken, bevor Sie das Spülchen herausnehmen.



### Threading the lower thread

The bobbin is placed in the rotary hook, the side marked with the **«elna» logo facing upwards**.

- Hold the bobbin with your fingertips. Pass the thread into the slot and
- 24 pull it into the tension device by drawing the thread flat along
- 25 the free arm, to the left corner behind the free arm — letting it pass a little beyond.

### Enfilage du fil inférieur

Posez la canette avec la marque «elna» **en haut**, dans le crochet.

- Retenez la canette avec le doigt.
- 24 Engagez le fil dans la fente et le tirer dans la tension en le
- 25 dirigeant à plat sur la gauche du bras libre et jusqu'à l'angle arrière (gauche) où on le laisse un peu dépasser.

### Einfädeln des Unterfadens

Das Spülchen wird mit der **«elna-Seite nach oben** in den Greifer eingesetzt.

- 24 Halten Sie das Spülchen mit dem Finger fest. Ziehen Sie den Faden durch die Kerbe.
- 25 und ziehen Sie ihn in die Spannung, indem Sie den Faden flach bis zur hinteren Ecke (links) über den Freiarm führen, wo Sie ihn etwas vorstehen lassen.

## Threading the upper thread

Make sure that the thread take-up lever and the foot are raised.

- 1-2 After placing the reel of cotton on the spool pin and threading the machine as far as the thread guide, proceed in the following order:
- 3 Upper tension
- 4 Check spring
- 5 Thread take-up lever — Pass the thread at the rear of the slot in the cover from left to right into the opening of the thread take-up lever.
- 6 Needle clamp — Pull the thread well into the passage of the needle clamp.
- 7 Needle — **It is threaded from the front to the back.**
- 8 If you use the needle threader, you must therefore insert it into the eye of the needle from the back. Then pass the thread through the threader and pull the latter to the back.

## Enfilage du fil supérieur (bobine)

Le tendeur de fil et le pied doivent être bien en haut.

- 1-2 Après avoir posé la bobine sur le porte-bobine et passé le fil jusqu'au guide-fil je continue dans l'ordre ci-contre:
- 3 Tension supérieure
- 4 Ressort compensateur
- 5 Tendeur de fil — le fil passe au fond de la fente du couvercle, et de gauche à droite dans l'ouverture du tendeur de fil.
- 6 Bride aiguille. Bien tirer le fil dans le passage de la bride.
- 7 Aiguille: **elle s'enfile de l'avant à l'arrière.**
- 8 Si vous utilisez l'enfile-aiguille, introduisez-le dans le chas (trou) depuis derrière. Passez le fil dans l'enfileur et tirez-le en arrière.

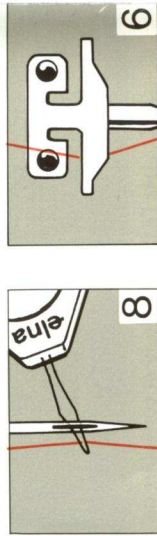
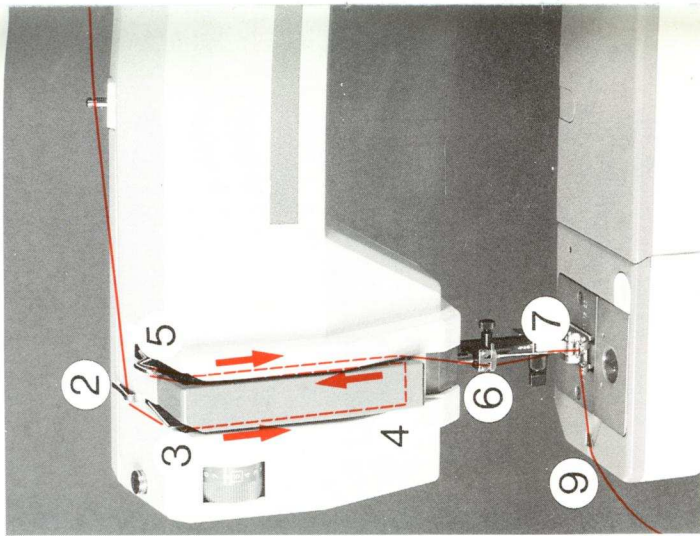

## Drawing up the lower thread (bobbin)

- 1 Hold the thread towards the rear, at the left.
- 2 Give a short press on the foot control, in order to make the needle descend and rise again. The lower thread will thus form a loop above the needle plate, which you should free completely by hand.
- 3 Pass the two threads simultaneously to the back under the presser foot and bring them around to the front, pulling them into the slit of the snip thread cutter: give a slight jerk to the threads, to the left, and they will be cut. Close the rotary hook cover.

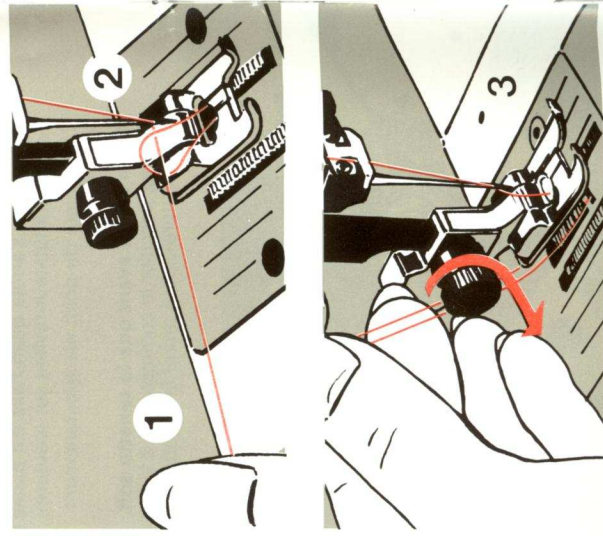

## Einfädeln des Oberfadens

Der Fadengeber und der Nähfuß müssen sich in der **oberen Stellung** befinden.

- 1-2 Nachdem Sie die Garnrolle auf den Spulenträger gesetzt und den Faden bis zur Fadenführung geführt haben, fädeln Sie in der nachstehenden Reihenfolge ein:
- 3 Obere Spannung
- 4 Ausgleichsfeder
- 5 Fadengeber — lassen Sie den Faden ganz oben von links nach rechts in die Öffnung des Fadengebers gleiten.
- 6 Nadelhalter. Ziehen Sie den Faden richtig in den Nadelhalter hinein.
- 7 Nadel: **sie wird von vorn nach hinten eingefädelt.**
- 8 Wenn Sie den Nadeleinfädler benutzen, muss dieser also von hinten nach vorn durch das Nadelöhr geführt werden. Führen Sie den Faden in den Einfädler und ziehen Sie diesen nach hinten.

## Heraufholen des Unterfadens (Spülchen)

- 1 Halten Sie den Oberfaden auf dem Nähkopf **links hinten**.
- 2 Geben Sie dem Pedal einen kurzen Druck, so dass die Nadel eine Abwärts/Aufwärtsbewegung macht, die gleichzeitig den Unterfaden heraufbringt. Der Spülchenfaden wird so auf der Stichplatte eine Schlinge bilden, die Sie ganz von Hand herausziehen.
- 3 Ziehen Sie beide Fäden zusammen unter dem Nähfuß durch nach hinten. Bringen Sie sie über den Fadenabschneider nach vorne in die Spalte. Geben Sie einen kleinen Ruck nach links. Die Fäden werden so abgeschnitten. Schliessen Sie den Greiferdeckel.

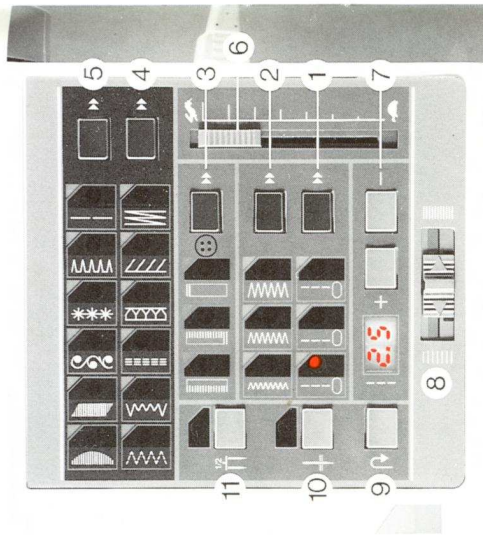

### Keyboard for programmed sewing

#### Stitches and sewing functions

- 1 Key for straight sewing, centred or decentred to the left or to the right.
- 2 Key for zigzag stitches in 3 different widths.
- 3 Key for buttonholes/buttons

#### Keys for selecting other stitches

- 4 overcasting stitch, blind stitch, triple seam, overlock stitch, superstretch stitch, automatic darning
- 5 Scallops, rick-rack, garland, stars, interlock stitch, basting
- 6 Speed reducer
- 7 Keys for changing the stitch length
- 8 Slide for the fine adjustment of the stitch length
- 9 Key for reverse sewing
- 10 Liftmatic key for stopping the needle either in its highest (a), or in its lowest position (b), in the material.
- 11 Key for reduction of the stitch pattern to half its width and sewing with twin needle.

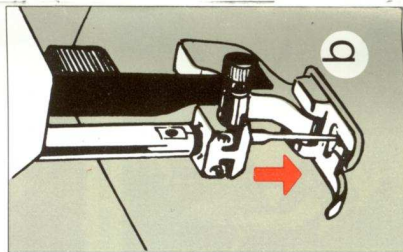
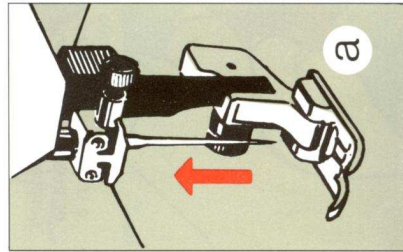

### Clavier pour couture programmée

#### Touches et fonctions

- 1 Couture droite centrée. Peut être décentrée à gauche et à droite
- 2 Zigzag en trois largeurs
- 3 Boutonnière/bouton

#### Sélection de points:

- 4 Surfilage, point caché, couture triple, overlock, superstretch, reprise automatique
- 5 Feston, croquet/losange, guirlande, étoiles, interlock, faufilage
- 6 Réducteur de vitesse: pour limiter la plage de vitesse
- 7 Réglage longueur de point
- 8 Réglage fin
- 9 Couture arrière
- 10 Liftmatic pour arrêt de l'aiguille: en haut (a) ou piquée dans le tissu (b)
- 11 Réduction de moitié de la largeur des points et couture avec aiguille jumelle.

### Tastatur für programmiertes Nähen

#### Tasten und Arbeitsweise

- 1 Geradnaht zentriert. Kann nach links und nach rechts dezentriert werden.
- 2 Zickzackstich in drei Breiten
- 3 Knopfloch/Knopf

#### Stichwahl:

- 4 Umschlingen, Blindstich, Dreifachnaht, Overlock, Superstretch, automatisches Stopfen
- 5 Feston, Krocket, Girlande, Sterne, Interlock, Heften
- 6 Geschwindigkeitsregler: um die Geschwindigkeit zu begrenzen
- 7 Einstellung der Stichlänge
- 8 Feineinstellung
- 9 Rückwärtsnaht
- 10 Liftmatic für das Anhalten der Nadel: in der oberen Stellung (a) oder im Stoff (b)
- 11 Verminderung der Breite der Motive um die Hälfte und Nähen mit der Zwillingsnadel.



## Sewing

- **Sewing foot A** for straight stitch sewing on the usual and finer kinds of fabrics
- **Satin stitch foot b** for closely sewn stitches (satin stitch, scallops, etc)

**Run the threaded machine only with material placed under the foot and after having lowered the foot. Hold the threads by hand while sewing the first two or three stitches.**

- 1 Guide the fabric, without holding it back. Carefully watch the seam, in order to avoid pricking your fingers.

## Sewing with straight stitches, forwards

- When you switch on the safety switch,
- 2 the forwards stitch is preadjusted, the control light is lit,
  - 3 **the stitch length of 2.5 mm is displayed. It can be modified, for all stitches**, by pressing the keys + and -, except the stitches marked "A" (automatic).
  - 2 By pushing the selection key, you obtain, in succession,
    - the straight seam
    - de-centred to the left (5)
    - de-centred to the right (6)

## Sewing in reverse

- 4 Push the key. As soon as you release the key, the machine sews forwards again.

## Removing the sewing work

- 7 Raise the cloth presser bar lever. Draw the work to the rear. Then bring the threads around, over and into the thread cutterslit and give them a slight tug to the left. The threads will be cut.

## Thread tension

Since the particular nature of fabrics differs considerably, the upper tension has been counterbalanced on two main zones.

- 11 The grey zone 4-5-6 for the most commonly-used, medium, closely-woven and heavy fabrics.
- 12 The blue zone 2-3 for the commonly-used, medium, lightweight, sheer fabrics and buttonholes.

For possible adjustment, turn the tension dial:

- towards 9 — for increasing the tension
- towards 0 — for decreasing the tension (see also page 32)

## Couture

- **Pied A** pour les coutures droites et zigzag, surfilages et points linéaires, etc.
- **Pied b** pour les points de broderie, festons, etc.

**Ne faire fonctionner la machine qu'avec tissu sous le pied et après avoir baissé le pied. Pour les deux ou trois premiers points, retenir le fil à la main.**

- 1 Guider l'étoffe sans la retenir. Observer la couture, pour éviter de se piquer.

## Couture avant à points droits

En enclenchant l'interrupteur de sécurité

- 2 **la couture avant** est pré réglée. La lampe s'allume.
- 3 **la longueur de point 2,5 mm s'affiche. Elle peut être modifiée, pour tous les points**, en pressant sur les touches + et -, sauf pour les points affichés «A» (automatique).
- 2 En pressant sur la touche on obtient aussi
  - la couture déclenchée à gauche (5) et à droite (6)

## Couture arrière

- 4 Pressez sur la touche. En relâchant la touche la couture avant est rétablie.

## Retrait de l'ouvrage

- 7 Levez le pied. Tendeur de fil en haut. Retirez l'ouvrage en arrière. Ramenez les fils par-dessus, dans le coupe-fil et donnez un petit à-coup à gauche. Les fils se couperont et resteront pincés prêts à commencer une prochaine couture.

## Tension des fils

Les tissus étant très différents, la tension supérieure a été équilibrée en deux zones.

- 11 **La zone grise 4-5-6** pour les tissus les plus utilisés, moyens, serrés et lourds.
  - 12 **La zone bleu 2-3** pour les tissus moyens, légers, fins et les boutonnières.
- Le réglage est possible en tournant la molette
- vers 9 — pour augmenter la tension
  - vers 0 — pour diminuer la tension.
- Voir aussi page 33.

## Nähen

- **Nähfuß A** für Geradnaht und Zickzacknaht, Umschlingen und lineare Stiche.
- **Nähfuß b** für Stickereistiche, Feston, usw.

**Betätigen Sie niemals die eingefädete Maschine, ohne ein Stoffstück unter den Nähfuß zu legen und diesen zu senken. Halten Sie die Fäden mit der Hand fest, um die ersten zwei, drei Stiche zu nähen.**

- 1 Führen Sie den Stoff, ohne ihn zurückzuhalten. Beim Nähen schauen Sie gut auf die Naht, um zu vermeiden, dass Sie sich in die Finger stechen.

## Gerade Vorwärtsnaht

Wenn Sie den Sicherheitsschalter bedienen, ist

- 2 die **Geradnaht** schon eingestellt und das Kontrolllicht eingeschaltet.
- 3 **Die Stichlänge 2,5 erscheint. Sie kann für alle Stiche durch Drücken auf die Tasten + und - verändert werden**, mit Ausnahme der «A» Stiche (automatisch).
- 2 Durch Drücken der Wähltaste wird die Naht — nach links (5) und nach rechts (6) dezentriert.

## Rückwärtsnaht

- 4 Drücken Sie die Taste. Beim Loslassen erhalten Sie wieder die Vorwärtsnaht.

## Abnehmen der Arbeit

- 7 Nehmen Sie den Stoffrückenhebel sowie den Fadengeber hoch. Ziehen Sie die Arbeit nach hinten weg. Führen Sie die Fäden über den Fadensabsneider nach vorne in die Spalte und geben Sie einen kleinen Ruck nach links. Die Fäden werden abgeschnitten.

## Fadenspannungen

Da die Stoffe sehr verschieden sind, wurde die Oberspannung nach zwei Bereichen ausgeglichen.

- 11 **Der graue Bereich 4-5-6** für die meistgebrauchten mittleren, dichten und schweren Stoffe.
  - 12 **Der blaue Bereich 2-3** für die mittleren, leichten, feinen Stoffe und die Knopflocher.
- Falls reguliert werden muss, drehen Sie das Einstellrad
- in Richtung 9 für eine stärkere Spannung,
  - in Richtung 0 für eine schwächere Spannung.
- Siehe auch Seite 33.

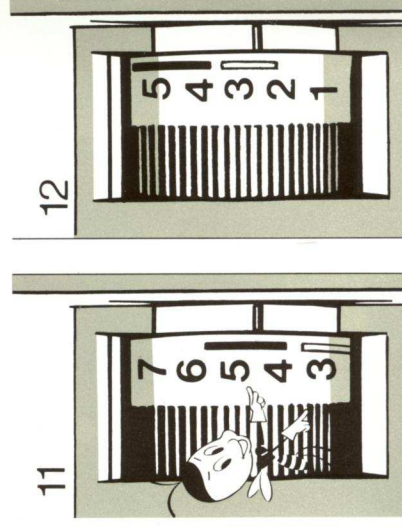
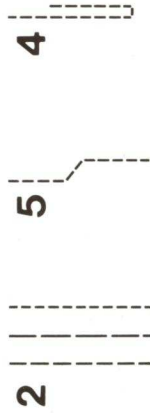
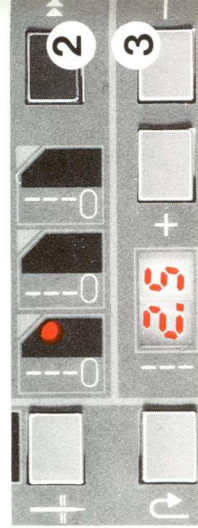
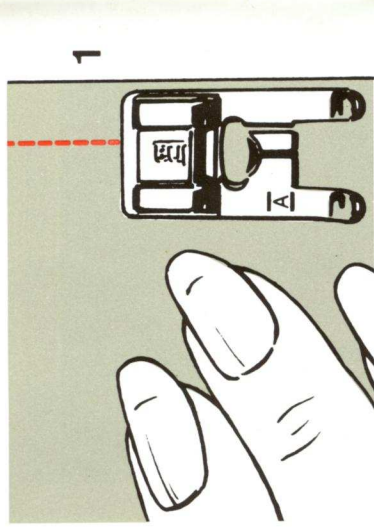

## Sewing with the zigzag stitch

### Fast overcasting

#### Sewing foot A

- 1 Choose the zigzag stitch you wish to use

Place the fabric under the foot as shown in the illustrations:

- 3 For heavy or medium fabrics, wide or medium zigzag

- 4 For sheer fabrics, narrow zigzag

### Satin stitch

#### Satin stitch foot b

- 1 Choose the zigzag you wish to use
- 2, 5 For making the stitches closer, push the minus key (2). If necessary, use **the fine adjustment** — see pages 18-19.

#### Important:

N.B.: The embroidery stitches, such as monograms and well filled-in stitches (scallops, garlands) must be stitched on fabrics that hold their shape well. **A medium or a soft fabric must be reinforced with gauze, adhesive cloth or unglazed paper (which will be torn off afterwards).**

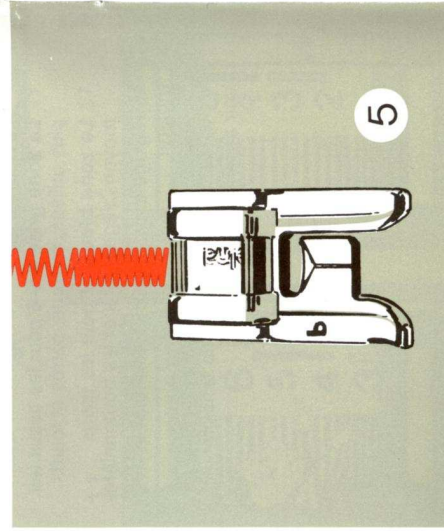
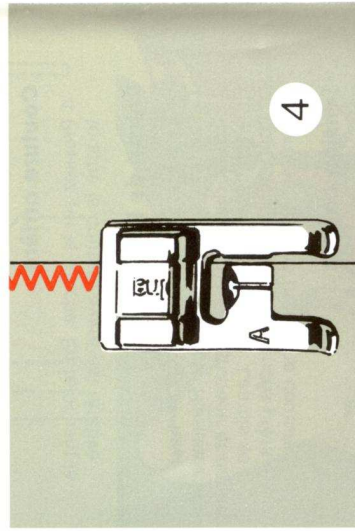
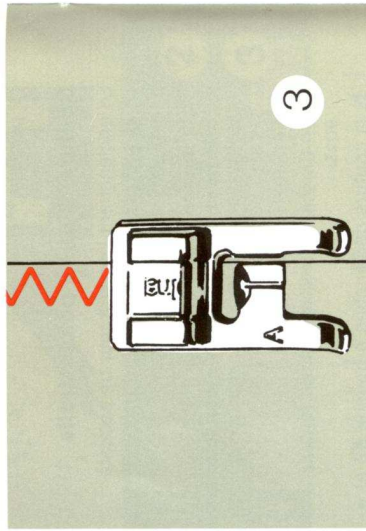
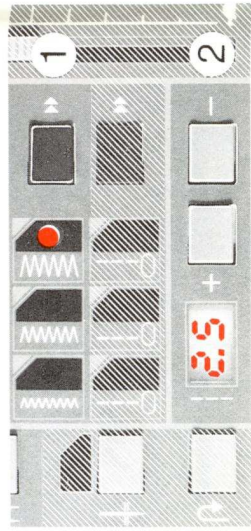

## Couture zigzag

### Surfilage rapide

#### Pied à coudre A

- 1 Choisir le zigzag.

Placer le tissu sous le pied selon illustrations, soit:

- 3 pour les tissus moyens et lourds, coudre selon le réglage programmé.

- 4 pour les tissus fins ou très souples, diminuer la largeur et la longueur du point.

## Nähen mit dem Zickzack

### Schnellumschlingen

#### Nähfuß A

- 1 Den gewünschten Zickzack einstellen.

Stoff abbildungsgemäss unter den Fuss legen, d.h.:

- 3 für mittlere und schwere Stoffe gemäss programmierter Einstellung nähen.

- 4 für feine oder sehr weiche Stoffe die Stichtlänge und -breite vermindern.

## Bourdon

#### Pied bourdon b

- 1 Choisir le zigzag
- 2, 5 Commencer à la longueur 0,6 et serrer le zigzag en pesant sur la touche (←) de la longueur du point.

Si nécessaire, utiliser **le réglage fin** — voir pages 18-19.

#### Important:

N.B.: Les bourdons, comme les monogrammes et les points lourds remplis (festons, girlandes) doivent être piqués sur du tissu ayant un bon maintien. **Un tissu moyen ou mou doit être renforcé avec de la gaze, de la toile auto-collant ou du papier non glacé** (qui sera déchiré ensuite).

## Kordonsstich

#### Kordonfuss b

- 1 Den gewünschten Zickzack einstellen
- 2, 5 Bei Stichtlänge 0,6 beginnen und Zickzack durch Druck auf die Stichtlängen-Taste (←) verdichten.

Falls nötig, **Feineinstellung** benutzen — siehe Seiten 18-19.

#### Wichtig:

N.B.: Die Kordonsstiche, Monogramme und gefüllten Stiche (wie Feston, Girlande usw.) müssen auf festem Stoff genäht werden. **Ein feiner oder mittlerer Stoff muss verstärkt werden: mit Gaze, selbstklebendem Gewebe oder nicht glasiertem Papier**, das nachträglich abgerissen wird.

### All the other stitches are selected in the same way

- 1-2 Press the key.  
Stop the light on the stitch desired.
- 3 The stitch length is displayed. It can be changed by pressing the key "+" or "-", except for the stitches marked A.
- 6 The stitch width can be reduced by half by pressing the key 1/2. This key is also used when sewing with a twin needle.

### Special overcasting

- 1 Sewing foot A (or Y)
- 2 Press the key.  
Stop the light on overcasting.
- 7 The ideal stitch width and length are pre-set.
- 8-9 They can be lengthened or shortened, if necessary.

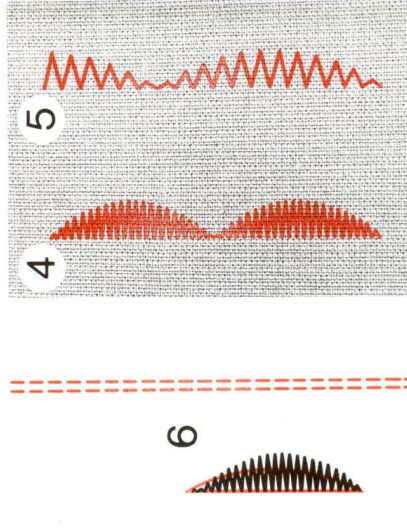
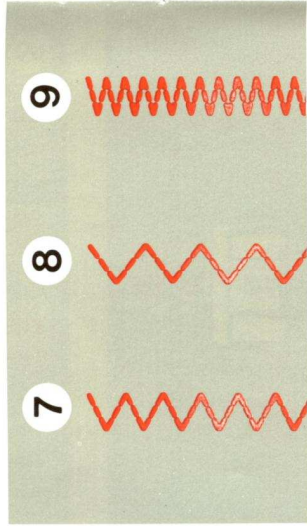
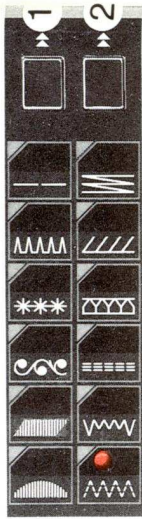

### Fine adjustment

- The stitch length of the zigzag as well as the density of the zigzag can be adjusted even more finely.
- 10 Push the slide to the left in order to lengthen the stitch, to the right in order to make the stitches closer.

Example:

### overlock seam

- 11 = the stitch is correct
- 12 = the stitch is too long: push the slide slightly to the right (10) to shorten the stitch.
- 13 = the stitch is too short: push the slide slightly to the left (10) to lengthen the stitch a little.

### Tous les autres points sont sélectionnés de la même façon

- 1-2 Pressez sur la touche.  
Arrêtez la lumière sur le point désiré.
- 3 La longueur du point est affichée. Elle peut être changée en pesant sur les touches (+) ou (-), sauf pour les points affichés A.
- 6 La largeur du point peut être diminuée de moitié en pesant sur la touche 1/2. Cette touche est aussi utilisée pour la couture avec aiguille jumelée.

### Surfilage spécial

- Pied à coudre A (ou Y)
- 2 Pressez sur la touche.  
Arrêtez la lumière sur surfilage.
  - 7 La largeur et la longueur idéales sont programmées.
  - 8-9 Elles peuvent être allongées ou diminuées, si nécessaire.

### Alle anderen Stiche werden gleich gewählt

- 1-2 Taste drücken.  
Licht auf dem gewünschten Stich anhalten.
- 3 Die Stichtlänge leuchtet auf. Sie kann durch Druck auf die Tasten (+) oder (-) geändert werden, mit Ausnahme der A Stiche.
- 6 Die Stichtbreite kann um die Hälfte reduziert werden, indem man auf die Taste 1/2 drückt. Diese Taste wird auch für das Nähen mit der Zwillingnadel benutzt.

### Spezialumschlingen

- Nähfuß A (oder Y)
- 2 Taste drücken  
Licht auf Umschlingen anhalten.
  - 7 Die idealen Stichtbreiten und Stichtlängen sind bereits programmiert.
  - 8-9 Sie können, falls nötig, vergrößert oder vermindert werden.

### Réglage fin

La longueur, comme la densité du zigzag et des autres points, peut être encore affinée si nécessaire:

- 10 Poussez le curseur réglage fin à gauche pour allonger le point, ou à droite pour serrer le point.

Exemple:

### couture overlock

- 11 = point correct.
- 12 = point trop long: poussez le curseur un peu à droite (10) pour resserrer le point.
- 13 = point trop serré: poussez le curseur un peu à gauche (10) pour allonger un peu le point.

### Feineinstellung

Die Stichtlänge und die Zickzackdichte, sowie die Dichte anderer Stiche können, falls nötig, noch feiner eingestellt werden.

- 10 Schieben Sie den Feineinstellungsschieber nach links um den Stich zu verlängern oder nach rechts, um ihn zu verkürzen.

Beispiel:

### Overlocknaht

- 11 = Guter Stich
- 12 = Zu langer Stich: schieben Sie den Schieber etwas nach rechts (10) um den Stich zu kürzen.
- 13 = Zu kurzer Stich: schieben Sie den Schieber etwas nach links (10) um den Stich zu verlängern.

## Buttonholes

Make a trial first on a remnant of your material with the buttonhole foot C **raised**, pull the slide towards you (a). Place the button on the slide, then push the stop (b) against the button and tighten the screw. Remove the button.

Place the work under the foot.

Make sure that the slide touches the back of the foot (a). Lower the foot.

- 1 Push the key. The light goes on.
- 2 Sew the first (left) side. **Stop sewing as soon as the slide stops.**

- 1 Push the key. The light goes on.
- 3 Sew the bar-tack and the second (right) side.

- 1 Push the key. The light goes on.
- 4 Sew the bar-tack. **Press down on the foot control, until the needle stops of its own accord.**

This position also allows you to sew on buttons.

After you raise the foot, the machine is ready to start sewing the next buttonhole.

- 10 Opening the buttonhole.

**The zigzag stitch may be sewn closer or longer** by pressing the keys "—" or "+".

**IMPORTANT:** If you are sewing thick woollen or knitted fabric, slide a piece of paper under the fabric. Tear off the paper after sewing.

## Fine adjustment

- 6 If the sides are not identical, correct them by
- 1, 5 reverting to the beginning of the buttonhole (control light at buttonhole **left side**), then
- 12 move the slide towards  $\leftarrow$  or towards  $\rightarrow$  for making the stitches closer or longer.

## Lingerie buttonhole

Press the key 1/2 to reduce the width and sew as above.

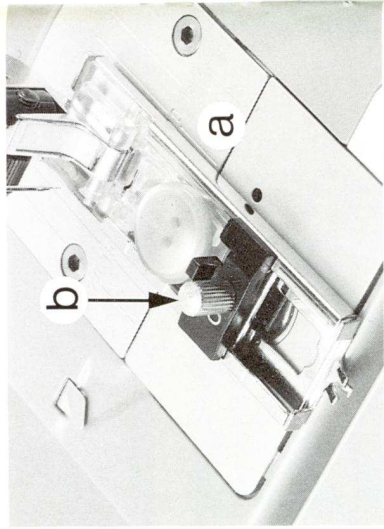

## Boutonnière

Faire un essai sur une chute de tissu. Pied boutonnière C **en haut**. Poussez la glissière contre vous (a). Placez un des boutons sur la glissière, puis poussez la butée (b) contre le bouton et vissez-la. Otez le bouton. Glissez l'ouvrage sous le pied. Contrôlez: la glissière doit buter derrière le pied. Baissez le pied.

- 1 Pressez sur la touche. La lampe s'allume.
- 2 Coudre la lèvre de gauche. **Arrêter quand la glissière s'arrête.**

- 1 Pressez sur la touche. La lampe s'allume.
- 3 Coudre la bride et la lèvre de droite.
- 1 Pressez sur la touche. La lampe s'allume.
- 4 Coudre la bride. **Pressez sur la pédale jusqu'à ce que l'aiguille s'arrête**

N.B.: Cette position sert aussi à coudre les boutons.

En relevant le pied, la machine est prête à coudre la prochaine boutonnière.

- 10 Ouverture de la boutonnière
- 11 **On obtient un zigzag plus ou moins serré** en pressant sur les touches (+) ou (-).

**IMPORTANT:** Pour un lainage épais ou un tissu à maille, glissez un papier dessous le tissu. Déchirez le papier après avoir cousu.

N.B.: On peut coudre des boutonnières sans placer de bouton dans la glissière. Arrêter alors la boutonnière à la longueur voulue.

**Réglage fin**

- 6 Si les lèvres ne sont pas identiques, revenez au début de la
- 1,5 boutonnière (lampe sur la **lèvre gauche**).
- 12 Glissez le curseur sur  $\leftarrow$  ou sur  $\rightarrow$  pour serrer ou ouvrir le zigzag (6, 7).

**Boutonnière de lingerie**

Pressez sur la touche 1/2 pour réduire la largeur et coudre comme ci-dessus.

## Knopfloch

Führen Sie auf einem Stoffrest einen Nähversuch aus.

Mit dem Knopflochfuß C in der **oberen Stellung** schieben Sie die Gleitschiene gegen sich (a).

Legen Sie einen der Knöpfe auf die Gleitschiene, drücken Sie den Anschlag (b) gegen den Knopf und schrauben Sie ihn fest. Nehmen Sie den Knopf ab. Die Arbeit unter den Fuss legen. Darauf achten, dass die Gleitschiene hinten am Füsschenhalter anstößt. Den Fuss senken.

- 1 Drücken Sie auf die Taste. Die Lampe leuchtet auf.
- 2 Nähen Sie die linke Raupe. **Hören Sie auf, sobald die Gleitschiene stehen bleibt.**

- 2 Drücken Sie auf die Taste. Die Lampe leuchtet auf.
- 3 Nähen Sie den Riegel und die rechte Raupe.

- 1 Drücken Sie auf die Taste. Die Lampe leuchtet auf.
- 4 Nähen Sie den Riegel. **Drücken Sie auf den Füssanlasser bis die Nadel von selbst stehen bleibt.**

N.B.: Mit dieser Stellung können auch Knöpfe angenäht werden.

Wenn Sie den Fuss hochnehmen, ist die Maschine für das nächste Knopfloch bereit.

- 10 Öffnen Sie das Knopfloch
- 11 **Man erhält einen mehr oder weniger dichten Zickzack** durch Drücken der Tasten (+) oder (-).

**WICHTIG:** Wenn Sie dicke Wollstoffe oder Strickstoff nähen, legen Sie ein Stück Papier unter den Stoff, das Sie nach dem Nähen abreißen.

N.B.: Man kann die Knopflöcher auch nähen, ohne einen Knopf auf die Gleitschiene zu legen. Anhalten, wenn das Knopfloch die gewünschte Länge hat.

**Feineinstellung**

- 6 Wenn die Raupen nicht gleich sind, kommen Sie an
- 1,5 den Anfang des Knopflochs zurück (Lampe auf der **linken Raupe**).

- 12 Den Schieber auf  $\leftarrow$  oder  $\rightarrow$  schieben zum Verdichten oder zum Auflockern des Zickzacks.

**Wäscheknopfloch**

Taste 1/2 drücken, um die Stichbreite zu verringern und wie oben nähen.

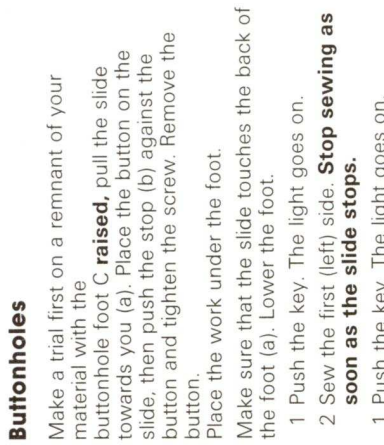
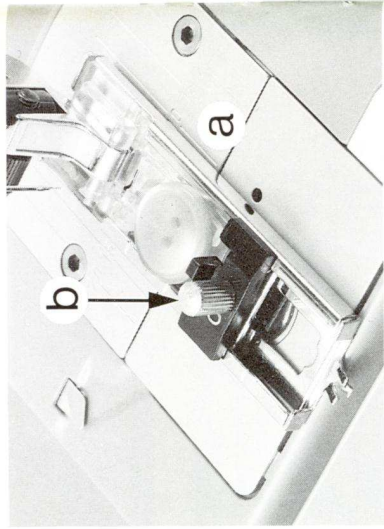
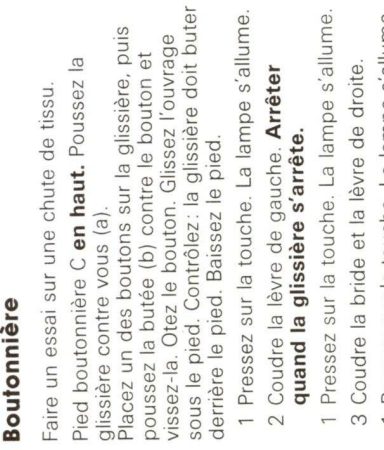

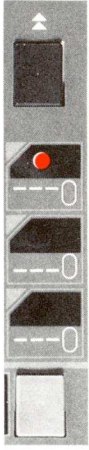

### Sewing with other standard accessories

#### Zipper foot D

1 This foot makes it possible to sew the fastener first on one side, then on the other, simply **by decentering the needle position to the right (1), then to the left (3)**. Fold the opening in the garment as shown in the sketch and baste the zipper onto the fold. Leave it open and sew from the open end to the point.

2 When you reach the middle of the seam, **lower the needle into the material**, raise the foot and close the fastener by pulling the slide. **Lower the foot** and continue to sew up to the point.

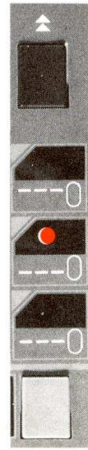

3 After having sewn the first side, draw the work back towards you, **decentre the needle to the left** and sew the other side, from the open end to the point of the zipper.

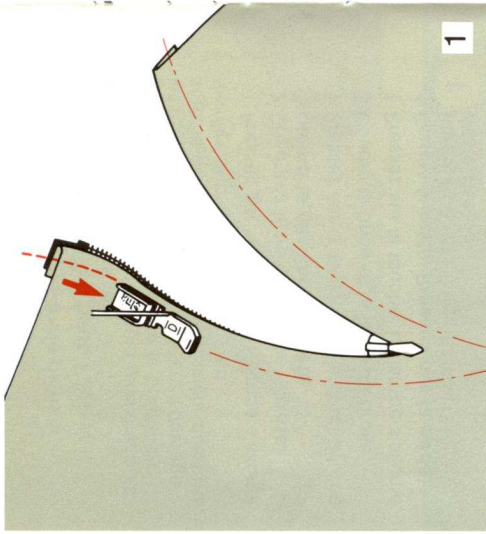

1

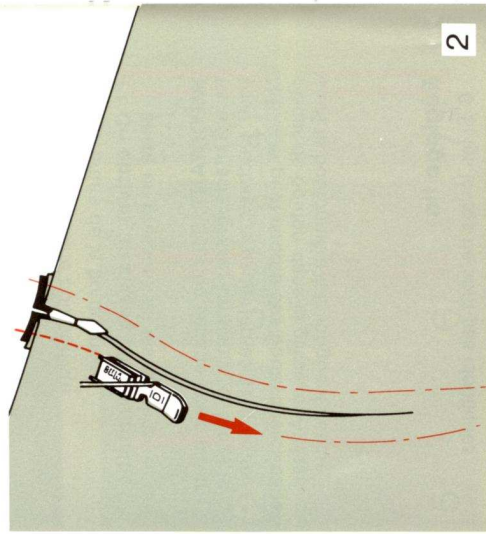

2

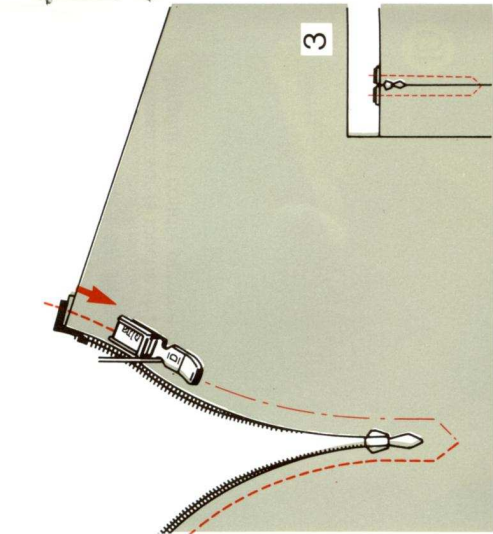

3

### Couture avec les autres accessoires standard

#### Pied fermeture éclair D

1 Le pied fermeture éclair permet de coudre, en piquant la fermeture une fois d'un côté du pied et une fois de l'autre, en **déplaçant la position de l'aiguille à droite (1) et ensuite à gauche (3)**. Pliez l'ouverture du vêtement selon le croquis et faufilez la fermeture; laissez-la ouverte et cousez de l'ouverture à la pointe.

2 Arrivé au milieu de la couture, **piquez l'aiguille dans le tissu, levez le pied** et fermez la fermeture en tirant le curseur. **Baissez le pied** et continuez à coudre jusqu'à la pointe.

3 Après avoir cousu un côté, tirez l'ouvrage contre vous, **déplacez l'aiguille à gauche** et cousez l'autre côté, de l'ouverture à la pointe.

### Nähen mit anderen Standard-Zubehören

#### Reissverschlussfuss D

1 Der Reissverschlussfuss erlaubt es, einmal auf einer Seite und einmal auf der anderen Seite des Reissverschlusses zu nähen, indem die Nadel **nach rechts (1)** und dann **nach links (3)** dezentriert wird.

Falten Sie die Öffnung des Kleidungsstückes gemäss der Zeichnung und heften Sie den Reissverschluss. Lassen Sie ihn geöffnet und nähen Sie von der Öffnung bis zur Spitze.

2 Halten Sie auf halber Strecke inne, **die Nadel in den Stoff gestochen**, heben Sie das Füsschen an und schliessen Sie den Reissverschluss. **Senken Sie den Fuss** und nähen Sie bis zur Spitze weiter.

3 Nach dem Nähen der ersten Seite, ziehen Sie die Arbeit gegen sich, **dezentrieren Sie die Nadel nach links** und nähen Sie die zweite Seite von der Öffnung bis zur Spitze des Reissverschlusses.

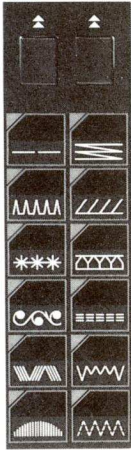

### Blind hems in woollen and jersey fabrics

- **Blind Stitch Foot E**

11 Place the material **wrong side** up and folded as illustrated. The edge of the material must pass under the sole of the foot and under the guide (2). The fold (3) passes under the sole (1) but must remain flush with the guide (2). Make sure that only the wide zigzag stitch just catches the fold of the material (3) on the left. If necessary, move the guide slightly to the left or to the right by turning the thumb nut (4). Sew, making sure that the fold (3) remains flush with the guide all the time.

12 When you have finished sewing, open out the work and press it. This hem remains extensible.

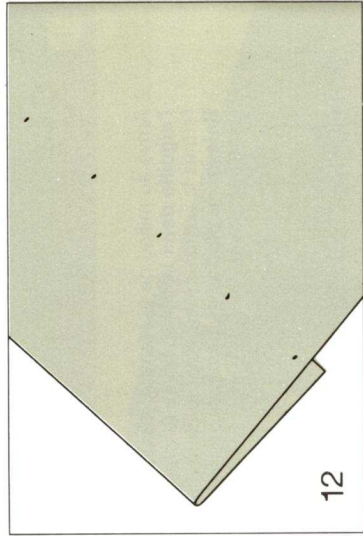
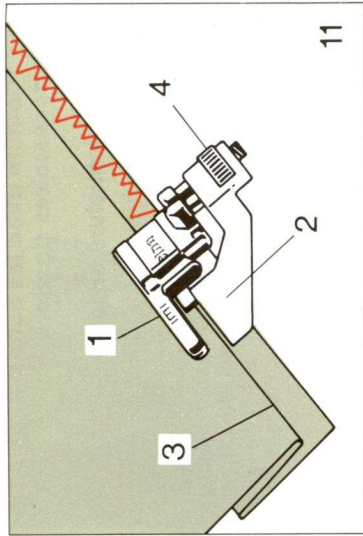

### Ourlets cachés dans lainages et jersey

- **Pied pour point caché E**

11 Présentez l'ouvrage à l'envers, plié comme illustré. Le bord du tissu doit passer sous la semelle et sous le guide (2). Le pli (3) passe sous la semelle (1) mais il s'appuie contre le guide (2). Veillez à ce que seul le zigzag large pique à gauche légèrement sur le pli du tissu (3). Déplacez éventuellement un peu le guide à gauche ou à droite en tournant la molette de réglage (4). Coudre en veillant à ce que le pli (3) appuie régulièrement contre le guide.

12 Une fois la couture terminée, dépliez l'ouvrage et repassez-le. Cette couture reste extensible.

### Blindsäume in Wollstoffen und Jersey

- **Blindstichfuß E**

11 Legen Sie die Arbeit mit der **linken** Seite nach oben auf, gefaltet wie abgebildet. Der Stoffrand muss unter die Fußsohle und unter die Führung (2) zu liegen kommen, die Falte (3) ebenfalls unter die Sohle (1), und dicht gegen den Stoffführer (2) zu liegen kommen. Achten Sie darauf, dass nur der breite Zickzackstich nach links leicht in die Stofffalte (3) einsticht. Falls nötig, verschieben Sie den Stoffführer ein wenig nach rechts oder links, indem Sie das Einstellrädchen (4) drehen. Nähen Sie und achten Sie darauf, dass die Falte (3) gleichmäßig dem Stoffführer entlang gleitet.

12 Nach beendeter Naht die Arbeit auseinanderfalten und bügeln. Diese Naht bleibt dehnbar.

### Fagoting plate — 494.250

Used for adding a flounce to garments or for lengthening skirts, to assemble different parts of a tablecloth, to put borders on sheets, pillow-cases, etc.

- 1 Fit the studs into the holes in the rotary hook cover.

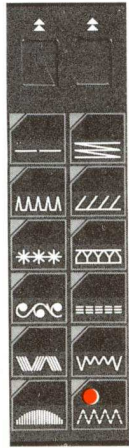

- 2 **Fagoting**: Make a hem or a fold at the edge of the parts to be sewn together. Hold the two parts on either side of the guide while sewing.

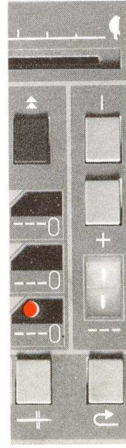

- 3 **Tucks and pin-tucks**: Decentre the needle to the left, straight stitch. Sew, guiding the fold along the left side of the guide.

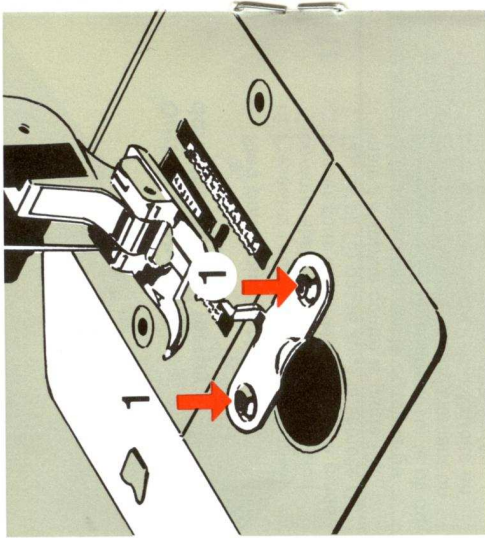

### Plaque faux-jours — 494.250

Pour ajouter un volant ou allonger des robes, assembler les parties d'une nappe, faire des bordures de draps, d'oreiller, etc.

- 1 Emboîter les tétons dans les trous du couvercle crochet.

### Hohlsaum-Plättchen — 494.250

Zum Ansetzen eines Volants oder zum Verlängern von Kleidern, zum Verbinden der verschiedenen Teile einer Tischdecke, für Borten an Laken, Kissenbezügen usw.

- 1 Setzen Sie die Nocken in die Löcher des Greiferdeckels.

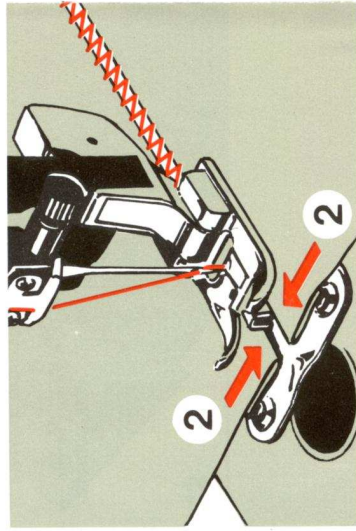

- 2 **Faux-jours**: faites un ourlet ou un repli au bord des parties à assembler. Maintenez-les à la main à droite et à gauche du guide pendant que vous cousez.

- 2 **Hohlsaum**: Bereiten Sie einen Saum vor oder falten Sie den Rand der zu vereinigenden Teile. Halten Sie diese während des Nähens mit der Hand rechts und links der Führung.

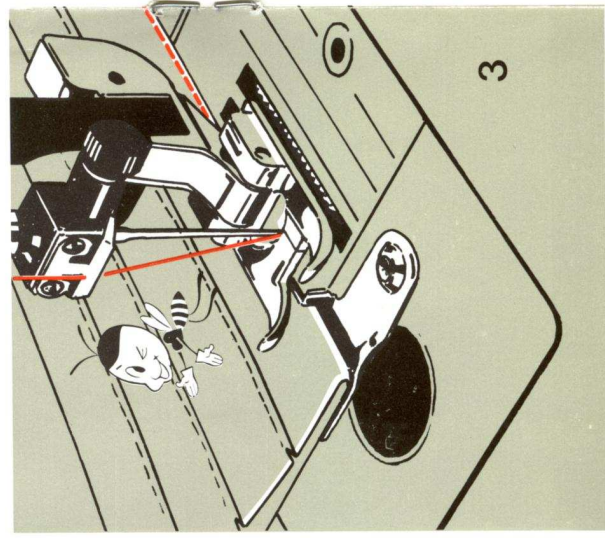

- 3 **Petits plis et nervures**: Déplacez l'aiguille à gauche, couture droite. Coudre en guidant le pli contre le guide (à gauche).

- 3 **Fältchen und Biesen**: Dezentrieren Sie die Nadel nach links, Geradnaht. Führen Sie beim Nähen die Falten der Führung (links) entlang.

### Gatherer for elastic — 494.260

Used for gathering lingerie fabrics and fabrics of medium thickness. Use elastic that is 4 to 6 mm wide. It is stretched automatically while sewing.

Cut the end of the elastic on the bias and insert it into the slit of the gatherer.

- 2 Loosen the adjusting screw, if necessary.
- 1 Fit the studs into the holes on the rotary hook cover and press down.
- 2 Pull the elastic until it is under the needle. Tighten the check screw.
- 3 Place the material under the foot, on the elastic. Lower the foot. Sew. Make a trial first on a spare piece of material (remnant).
- 2 If the gathers are not sufficiently pronounced, tighten the screw and lengthen the stitch.

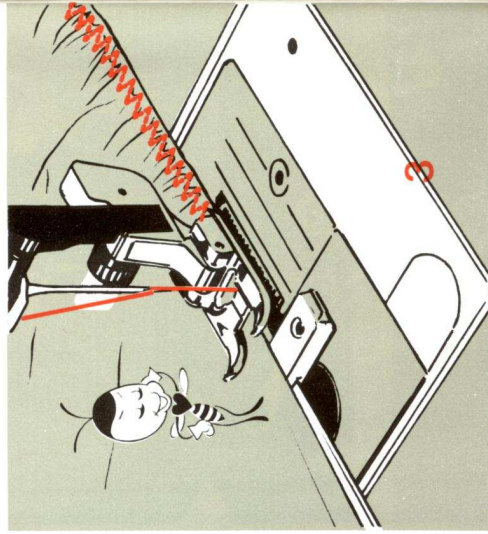
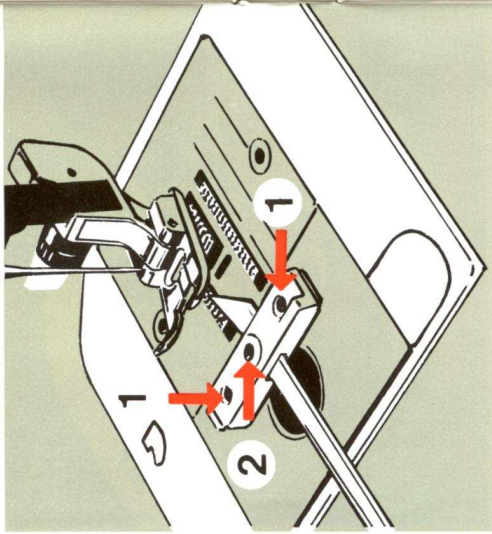

### Fronceur pour élastique — 494.260

Pour froncer les tissus de lingerie et les tissus de moyenne épaisseur. Utilisez de l'élastique de 4 à 6 mm de large. Il est tendu automatiquement en cousant.

Coupez l'extrémité de l'élastique en biais et introduisez-le dans la fente du fronceur.

- 2 Desserrez la vis de réglage si nécessaire
- 1 Emboîtez les tétons dans les trous du couvercle crochet et pressez à fond.
- 2 Tirez l'élastique jusque sous l'aiguille. Serrez la vis de freinage.
- 3 Présentez le tissu sous le pied, sur l'élastique. Baissez le pied. Cousez. Faites un essai sur un morceau de tissu (chute).
- 2 Si les fronces ne sont pas assez marquées, serrez la vis et allongez le point.

### Gummibandkräusler — 494.260

Zum Kräuseln von Wäschestoffen und Stoffen mittlerer Stärke. Benützen Sie ein 4 bis 6 mm breites Gummiband. Beim Nähen wird es automatisch gedehnt.

Das Ende des Gummibandes schräg abschneiden und in die Öffnung des Kräuslers einführen.

- 2 Falls nötig Einstellschraube lösen.
- 1 Die Nocken in die Löcher des Greiferdeckels setzen und fest hineindrücken.
- 2 Das Gummiband bis unter die Nadel ziehen. Die Einstellschraube anziehen.
- 3 Legen sie den Stoff unter den Fuss und auf das Gummiband. Senken Sie den Fuss. Machen Sie zuerst einen Nähversuch auf einem Stoffrest.
- 2 Sind die Krausen nicht dicht genug, ziehen Sie die Schraube an und verlängern Sie den Stich.



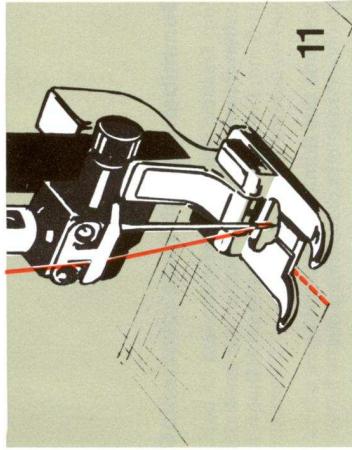

### Darning

Use a fine darning thread. For very worn fabrics, reinforce the lower side with gauze.

### Automatic darning

11 The forward-backward movement is automatic. Just pull the fabric gently to the left while darning. The stitch is mainly used for reinforcing worn areas, thick seams and edges.

### Retracting the feed dog

For free-hand embroidery, and sewing monograms, drop the feed dog.

1-2 by pushing the slide situated at the rear of the elevated sewing surface, to the left. To raise the feed dog again, press down the stud and the feed dog will rise when you start sewing.

### Free-hand sewing

does not need the use of a sewing foot (or can be done with the special embroidery foot N, available as an optional accessory).

### Free-hand monograms

Zigzag — width depending on requirements.  
21 Drop the feed dog. Upper tension in the blue zone.

Stretch the material over an embroidery hoop and guide the latter while sewing in order to make the monogram.

**Lower the presser bar** and sew at an even speed, guiding the hoop slowly for the downstrokes and the curved sections, but faster for the horizontal lines.

### Free-hand fancy embroidery

Zigzag stitch — width according to requirements. Feed dog dropped. Upper tension in the blue zone.

31 Draw the design on the material which is stretched over an embroidery hoop.

**Lower the presser bar.** Start with the outline and move the hoop while sewing. Then fill in the design partly or entirely, directing the side of the zigzag stitches towards the centre.

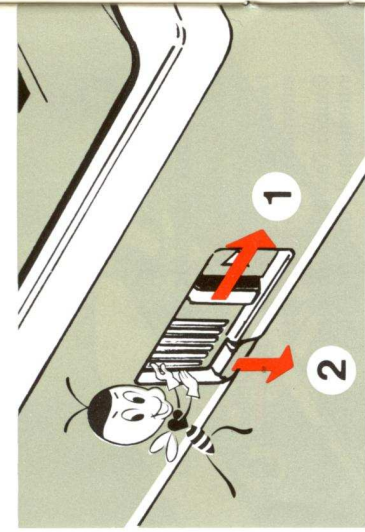

### Reprisage

Utilisez du fil fin, à repriser. Pour les tissus très usés, renforcez éventuellement dessous avec de la gaze.

### Reprisage automatique

11 Le reprisage avant-arrière est automatique. Tirez légèrement le tissu sur la gauche tout en reprisant. Convient principalement pour renforcer les parties usées, les surpasseurs et les bords.

### Escamotage de la griffe transport

Pour broder, et réaliser des monogrammes à main libre, baissez la griffe.

1-2 en poussant à gauche le curseur derrière la tête de couture. Pour remonter la griffe, poussez l'ergot en bas et la griffe remontera en cousant.

### Couture à main libre

Elle se fait sans pied (ou avec le pied spécial N pouvant être demandé en option).

### Monogrammes à main libre

Point zigzag — largeur selon ouvrage.

21 Baissez la griffe. Tension supérieure en zone bleue.

Tendez le tissu dans un cerceau et conduisez-le pour former le monogramme tout en cousant.

**Baissez le levier presse-étouffe** et cousez à allure régulière en guidant le cerceau lentement pour les jambages et les arrondis, mais plus rapidement pour les passages à l'horizontale.

### Motifs fantaisie à main libre

Point zigzag — largeur selon ouvrage

Griffe baissée. Tension supérieure en zone bleue.

31 Dessinez le motif sur le tissu et tendez-le dans un cerceau. **Baissez le levier presse-étouffe.** Commencez par le pourtour du motif en déplaçant le cerceau tout en cousant. Remplissez ensuite partiellement ou totalement le motif en orientant les pointes du zigzag vers le centre.

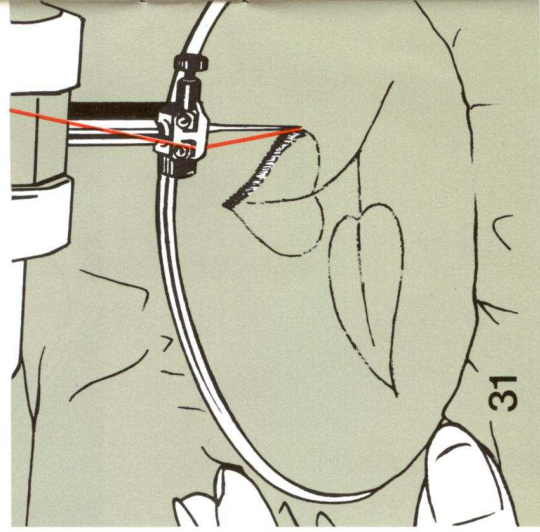
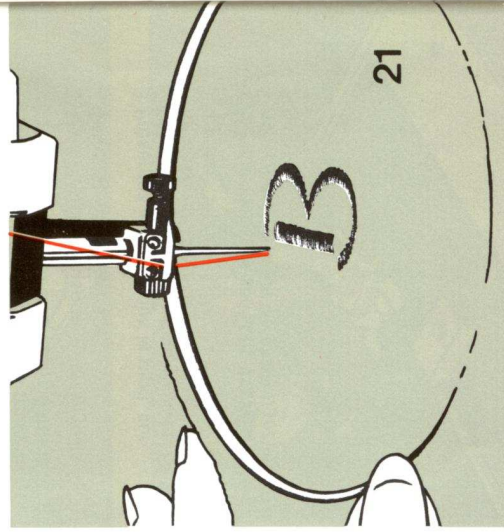

### Stopfen

Benützen Sie zum Stopfen feinen Faden. Sehr abgenützte Stoffe können gegebenenfalls mit Gaze unterlegt werden.

### Automatisches Stopfen

11 Das Vor- und Rückwärtsstopfen ist automatisch. Beim Stopfen zieht man den Stoff leicht nach links. Es eignet sich vor allem zum Verstärken dünner Stellen, für Überdicken und Ränder.

### Versenken des Stoffschiebers

Zum Sticken, und zum freien Monogrammisticken wird der Stoffschieber versenkt, indem Sie

1-2 den Stoffschieber auf der Rückseite des Freiarms nach links schieben. Um den Schieber wieder in die obere Stellung zu bringen, den Nocken nach unten drücken. Der Stoffschieber wird beim Nähen heraufkommen.

### Freihandnähen

erfolgt ohne Nähfuß (oder mit dem Spezial-Nähfuß N — der als Sonderzubehör erhältlich ist).

### Freihand-Monogramme

Zickzack — Breite je nach Wunsch

21 Den Stoffschieber senken. Oberspannung im blauen Bereich.

Den Stoff in einen Stickrahmen spannen und ihn beim Nähen dem gewünschten Monogramm entsprechend führen. **Den Stoffdrückerhebel senken** und mit regelmäßiger Geschwindigkeit nähen, wobei für Grundstiche und Rundungen den Stickrahmen langsamer und für horizontale Schriftzüge etwas schneller bewegt wird.

### Freihand-Motive

Zickzackstich — Breite je nach Wunsch

Stoffschieber versenkt, Oberspannung im blauen Bereich.

31 Das Motiv auf den Stoff übertragen den, in einen Stickrahmen gespannt wird. **Den Stoffdrückerhebel senken.**

Am äusseren Motivrand beginnen und beim Nähen den Stickrahmen dem Muster gemäss verschieben. Dann das Motiv ganz oder teilweise füllen, indem die Spitzen des Zickzacks nach dem Innern gerichtet sind.

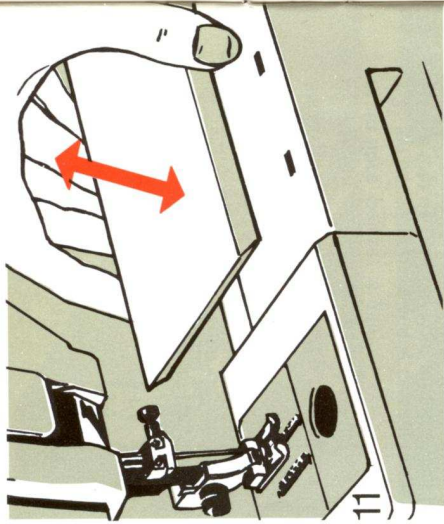

### Further information Free arm and elevated sewing surface

It is possible to  
 11 remove the free arm cover in order to reveal the elevated sewing surface.  
 12 It is ideal for turning the work easily around the free arm and the needle, and for mending and properly stretching the material with both hands, patching and sewing reinforcements on trousers, overalls, jeans, etc.

### Thread tension

The thread tension allows for better and easier sewing. You can, however, modify the thread tension, if necessary.

### Upper tension

This comprises two zones:  
 1 **the grey zone** 4-5-6 for the most commonly-used, medium, closely-woven and heavy fabrics.  
 2 **the blue zone** 2-3 for the commonly-used, medium, lightweight and sheer fabrics.  
 3 **Correct tension:** the threads are locked in the middle of the fabrics.  
 4 **Upper tension too strong:** the lower thread is visible on top of the fabric. Reduce the tension by turning the wheel to between 4 and 1.  
 5 **Upper tension too weak:** the upper thread is visible underneath the material. Increase the tension by turning the wheel to between 5 and 9.  
 If you should wish to make a trial of the tensions, do so on a double layer of your material (not just one layer), the same as will be the case when the actual job is sewn.

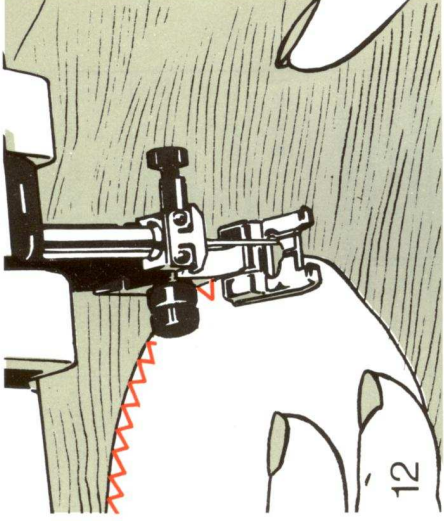

### Informations complémentaires Bras libre et tête de couture

Il est possible de  
 11 retirer le couvercle bras libre pour dégager la tête de couture.  
 12 Idéal pour tourner facilement l'ouvrage autour du bras libre et de l'aiguille, reprendre et tendre correctement le tissu entre les mains, poser renforcements dans des pantalons, jeans, etc.

### Tensions des fils

Les tensions universelles permettent de coudre mieux et plus facilement. Modifier la tension des fils si nécessaire.

### Tension supérieure

Elle comprend deux zones:  
 1 **La zone grise 4-5-6** pour les tissus les plus communément utilisés, moyens, serrés et lourds.  
 2 **La zone bleue 2-3** pour les tissus communément utilisés, moyens, légers et fins.  
 3 **Bonne tension:** les fils sont croisés au milieu du tissu.  
 4 **Tension supérieure trop forte:** le fil de dessous apparaît sous le tissu. Diminuez la tension en tournant la molette entre 4 et 1.  
 5 **Tension supérieure trop faible:** le fil de dessus apparaît sous le tissu. Augmentez la tension en tournant la molette entre 5 et 9.  
 Si l'on essaie des tensions, le faire sur une chute de tissu (double et non pas simple) comme c'est le cas lorsqu'on coud l'ouvrage.

### Zusätzliche Hinweise Freiarm und freier Nähkopf

Es ist möglich,  
 11 den Freiarmdeckel abzunehmen, um den Nähkopf freizulegen.  
 12 Er ist ideal zum leichten Drehen der Arbeiten um den Freiarm und um die Nadel herum, zum Stopfen und, um den Stoff mit den Händen schön spannen zu können, beim Aufsetzen von Flickern und Verstärkungen von Hosen, Jeans, usw.

### Fadenspannungen

Die Fadenspannungen ermöglichen es, leichter und besser zu nähen. Falls nötig kann die Fadenspannung verändert werden.

### Obere Fadenspannung

Sie umfasst zwei Bereiche:  
 1 **Der graue Bereich** 4-5-6 für die geäußigsten mittleren, enggewebenen und schweren Stoffe.  
 2 **Der blaue Bereich** 2-3 für die geäußigsten mittleren, leichten und feinen Stoffe.  
 3 **Richtige Spannung:** die Fäden kreuzen sich in der Mitte der beiden Stofflagen.  
 4 **Zu starke Oberspannung:** der Unterfaden ist auf der Oberseite des Stoffes sichtbar. Vermindern sie die Spannung durch Drehen des Einstellrädchens zwischen 4 und 1.  
 5 **Zu schwache Oberspannung:** der Oberfaden ist auf der Unterseite des Stoffes sichtbar. Erhöhen Sie die Spannung durch Drehen des Rädchens zwischen 5 und 9.

Das Ausprobieren der Spannung soll stets auf einem doppelten Stoffstück erfolgen, wie dies beim Nähen gewöhnlich der Fall ist.

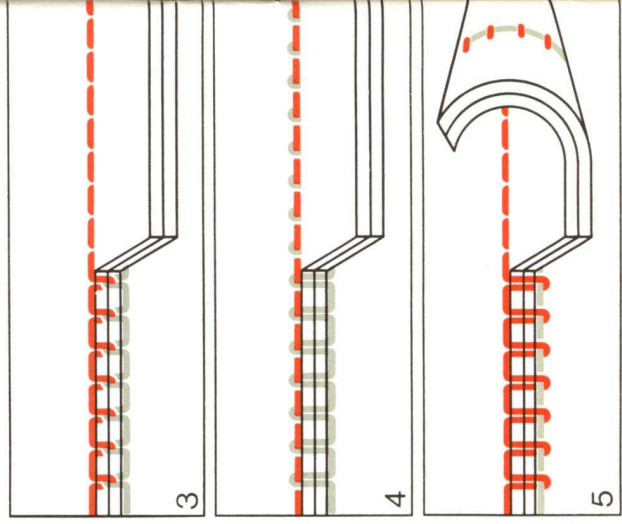
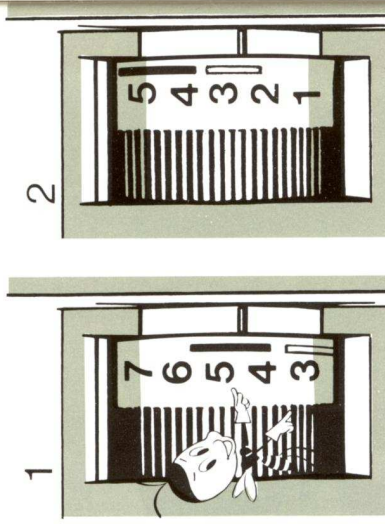

## Needles, thread and fabrics

It is preferable to use dull thread or mercerized thread of good quality. Dry thread becomes brittle. Even with the best of sewing machines you will obtain only second-rate results with a bad needle. **A blunt or a bent needle must be changed.**

### A golden rule:

**Choose the thread according to the work and the fabric, the needle according to the thread and the fabric.** Use darning, sewing or embroidery thread, depending on the fineness, the strength or the appearance that you wish to give to the sewing job in hand.

**Familiarize yourself with the simpler kinds of sewing first.** For certain materials, such as: synthetics, stretch knits, silk, jersey for lingerie, etc., it is better to decenter the needle to the left. The seam will thus be sewn more evenly.

### Needles

They are generally obtained from dealers and are more often than not supplied in packs of 5 or 10 needles.

**Needles for the usual kinds of woven fabrics – type 130/705 H.** Universal needles with a fine ball point to avoid damaging the fibres.

Size 70 – for sheer fabrics and fine thread  
 Size 80 – for medium fabrics and thread  
 Size 90 – for medium-heavy fabrics and medium-thick thread  
 Size 110 – for heavy fabrics and coarse thread and for hemstitches

**Needles for knitted and stretch fabrics – type 130/705 H-S** with a ball point and a special shape that separates the fibres/stitches without damaging them.

Size 75 – for medium-sheer jersey, nylon  
 Size 90 – for knitwear, medium jersey, stretch fabrics, Helanca, Lycra

**Needles for denim – type 130/705 H-J** with an especially cut point that facilitates penetration into hard and tightly woven fabrics.

Size 90 – for general use

**Needles for leather and plastic – type 130/705H I-L** with a cutting point.

Size 90 – for soft leather garments  
**Twin needles – type 130/705** with a clearance of 2, 2.5, 4 mm – for pin-tucks, hems. Sizes 80/2, 80/2.5, 80/4.

## Aiguilles, fils et tissus

Employez de préférence du fil mat ou mercerisé de bonne qualité. Un fil sec devient cassant. La meilleure machine à coudre donnera des résultats médiocres avec une mauvaise aiguille. **Une aiguille émoussée ou tordue doit être changée.**

### Une règle d'or:

**Choisir le fil selon l'ouvrage et le tissu, l'aiguille selon le fil et le tissu:** fil à reprendre, à coudre ou à broder selon la finesse, la solidité ou l'aspect que l'on désire donner à l'ouvrage.

**Se familiariser d'abord avec la couture simple.** Pour certains tissus: synthétiques, tricot stretch, soie, jersey de lingerie, etc., décentrer l'aiguille à gauche. La couture sera encore plus régulière.

### Aiguilles

Elles sont obtenues auprès des concessionnaires, le plus souvent livrées en préemballages de 5 à 10 aiguilles.

**Aiguilles pour tissus tissés courants – 130/705H** Aiguilles universelles avec pointe à bille évitant de blesser les fibres.

Grosseur 70 – pour tissu et fils fins.  
 Grosseur 80 – pour tissu et fils moyens.  
 Grosseur 90 – pour tissu mi-lourds et fils mi-gros.  
 Grosseur 110 – pour tissu lourds et gros fils et pour jours.

**Aiguilles pour tricot et stretch – 130/705H-S** avec pointe à bille et taille spéciale écartant les mailles sans les blesser.

Grosseur 75 – pour jersey mi-fins, nylon, etc.

Grosseur 90 – pour tricot, jersey moyen, tissus élastiques.

**Aiguilles pour tissus jeans – 130/705H-J** avec pointe de taille spéciale pour faciliter la pénétration des tissus durs et serrés.

Grosseur 90 – pour usage général.

**Aiguilles pour cuir, plastique – 130/705H-LL** avec pointe coupante.

Grosseur 90 – pour cuir souple, renforcements vêtements, etc.

**Aiguilles jumelées – 130/705** de 2, 2.5, 4 d'écartement – pour nervures, ourlets, couture décorative, grosseurs 80/2, 80/2.5, 80/4.

## Nadel, Faden und Stoff

Benützen Sie vorzugsweise einen matten oder mercerisierten Faden guter Qualität. Ein trockener Faden wird brüchig. Auch auf der besten Maschine erzielen Sie mit einer schlechten Nadel unbefriedigende Resultate. **Eine stumpfe oder verbogene Nadel muss ersetzt werden.**

### Eine goldene Regel:

**Wählen Sie den Faden unter Berücksichtigung der Näharbeit und des Stoffes:** Stof-, Näh- oder Stickfaden je nach der Feinheit, der Haltbarkeit und dem Aussehen, die man der Näharbeit geben möchte.

**Man sollte zuerst mit einfachen Näharbeiten vertraut werden.** Für einige Gewebe: synthetische Stoffe, Trikot, Stretch, Seide, Jersey-Unterwäsche usw. die Nadel nach links dezentrieren. Die Naht wird somit noch regelmäßiger.

### Nadeln

Sie können gewöhnlich bei den Koncessionären gekauft werden, meistens in Packungen von 5 oder 10 Nadeln.

**Nadeln für gebräuchliche Gewebe – 130/705H** Universalnadeln mit leichter Kugelspitze, um die Stofffasern nicht zu verletzen.

Stärke 70 – für feine Stoffe und Fäden  
 Stärke 80 – für mittlere Stoffe und Fäden  
 Stärke 90 – für halbschwere Stoffe und mitteldicke Fäden  
 Stärke 110 – für schwere Stoffe und dicke Fäden und für Hohlsäume.

**Nadeln für Trikot und Stretch – 130/705H-S** mit besonderer Kugelspitze, um die Maschen auseinanderzuhalten, ohne sie zu verletzen.

Stärke 75 – für halbfleinen Jersey, Nylon  
 Stärke 90 – für Trikot, mittleren Jersey, dehnbare Stoffe.

**Nadeln für Jeansstoffe – 130/705H-J** mit besonderer Spitze, damit sie leicht in harte und dichtgewobene Stoffe eindringen.

Stärke 90 – für allgemeinen Gebrauch.  
**Nadeln für Leder und Plastik – 130/705H-LL** mit schneidender Spitze.

Stärke 90 – für weiches Leder.

**Zwillingsnadeln – 130/705** mit 2, 2.5, 4 mm Abstand – für Biesen, Säume, Ziernähte, Grössen 80/2, 80/2.5, 80/4.

Sewing Thread:	Materials	Needle Sizes System	
		130/705H	15x1**
Sheer	120-100* Darning 120-100*	70 10	70 10
Medium	100-60*	80 10-12	80-90 12-14
Medium-Heavy	80-40*	90-110 14-18	90-110 14-18
Thick Weave Heavy Sheets	40*		

\* Sizes may change depending on the country.  
 \*\* Or the system 705.

Fil à coudre:	Tissus	Aiguilles Système	
		130/705H	15x1**
fins	120-100* à reprendre 120-100*	70 10	70 10
usés (reprise)	100-60*	80 10-12	80-90 12-14
moyens	80-40*	90-110 14-18	90-110 14-18
mi-lourds	40*		
lourds draps grosse toile			

\* La numérotation peut changer selon les pays.  
 \*\* Ou système 705.

Nähfaden:	Stoff	Nadeln System	
		130/705H	15x1**
fein	120-100* zum Stopfen 120-100*	70 10	70 10
abgenutzt (Stopfen)	100-60*	80 10-12	80-90 12-14
mittel	80-40*	90-110 14-18	90-110 14-18
halbdick	40*		
schwere Leintücher grobes Tuch			

\* Die Zahlenbezeichnungen können je nach den einzelnen Ländern verschieden sein.  
 \*\* Oder altes System 705.

### Threading when using a twin needle

- 1 Pull out the two spool pins. Place a spool of thread on each so that one unwinds in the opposite direction to the other. Proceed with threading in the same way as for a single thread, but...

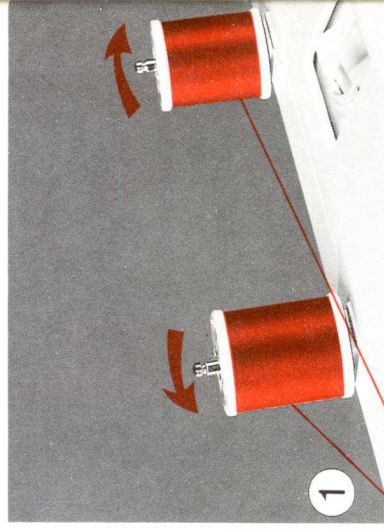

- 2 Pass one thread through one side of the separating disc of the upper tension device and the other thread through the other side.

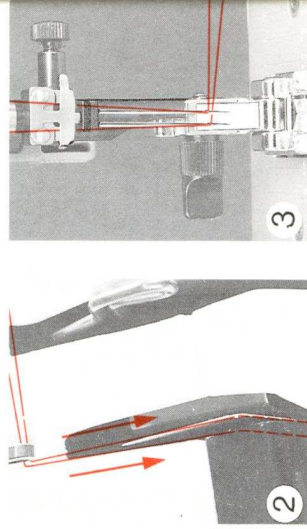

- 3 Pass one thread on each side of the needle clamp and thread one thread through each eye of the twin needle. Press the half-width key 1/2 "twin needle" – see pages 11-12.

- 2 passez un fil d'un côté de la platine médiane de la tension supérieure et l'autre de l'autre côté.
- 3 Passez un fil de chaque côté de la bride aiguille et un fil dans chaque chas (trou de l'aiguille).  
Pressez sur la touche «1/2» (aiguille jumelée) – voir pages 11-12, position 11.

### Enfilage avec aiguille jumelée

- 1 Sortez les deux tiges porte-bobines. Placez une bobine sur chaque tige de manière que chacune se déroule en sens inverse de l'autre.  
Enfilez dans la même suite que pour un fil simple, mais...

### Einfädeln der Zwillingssnadel

- 1 Ziehen Sie beide Spulenträger heraus. Setzen Sie auf jeden eine Garnrolle, so dass diese sich jeweils in entgegengesetzter Richtung abwickeln.  
Fädeln Sie wie für einen einfachen Faden ein, doch...

- 2 führen Sie einen Faden an der einen Seite der mittleren Platte der Oberspannung, den anderen an der entgegengesetzten Seite durch.
- 3 Dann gehen Sie auf die gleiche Art vor, wie bei einem einfachen Faden, bis zum Nadelhalter, wo Sie die beiden Fäden jeweils seitlich von diesem zum jeweiligen Ohr der Zwillingssnadel durchführen und einfädeln.  
Auf die Taste «1/2» (Zwillingssnadel) drücken – siehe Seiten 11-12, Punkt 11.

### Threading very slippery threads

- 11 Certain very slippery threads can tend to fall in spirals from the spool onto the machine. To avoid this, raise the handle and the spool pin will be slanted.

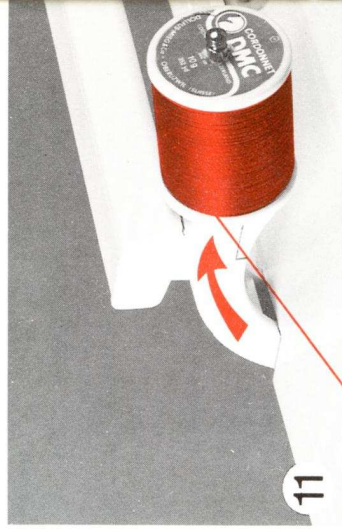

### Fils glissants

- 11 Certains fils glissants peuvent tomber en spirales de la bobine sur la machine. Relevez la poignée et les tiges porte-bobines seront inclinées – ou...

### Einfädeln sehr glatter Fäden

- 11 Gewisse sehr glatte Fäden rutschen leicht in Spiralen von der Garnrolle. Nehmen Sie den Griff hoch. Die Spulenträger werden sich waagrecht stellen oder...

- 12 Another possibility is to place the spool support under the spool.

- 12 placez l'assiette porte-bobine sous la bobine.

- 12 legen Sie den Spulenteller unter die Spule.

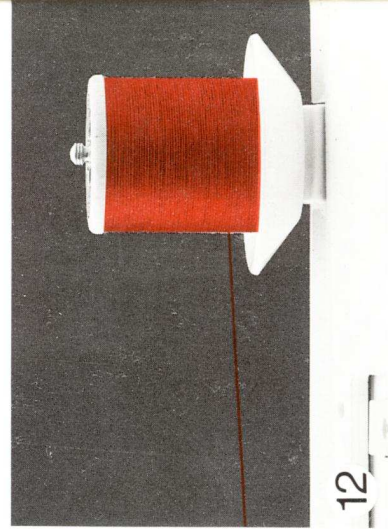

## Accessories

Sewing foot  
(already in place on the machine)  
Satin stitch foot

A 494.170  
b494.390

Buttonhole foot

C494.160

Zipper foot  
Blind stitch foot

D494.380  
E494.200

Gatherer for elastic  
Fagoting plate

494.260  
494.250  
494.280

Needle threader

494.280

### Not illustrated :

Buttonhole knife and seam ripper  
Cleaning brush  
Small screwdriver  
5 bobbins  
1 spool support  
2 spool pin felts  
2 needle assortments  
Protection cover

494.230  
494.220  
494.220  
494.430  
424.790  
426.365  
488.010

N.B. : Further accessories are available. Ask your dealer.

## Accessoires standard

Pied à coudre  
(déjà fixé sur la machine)  
Pied bourdon

A 494.170  
b494.390

Pied boutonnière

C494.160

Pied fermeture éclair  
Pied pour point caché

D494.380  
E494.200

Fronceur pour élastiques  
Plaquette faux-jours

494.260  
494.250  
494.280

Enfile-aiguille

494.280

### Non illustrés :

Couteau boutonnière et à découdre  
Pinceau  
Petit tournevis  
5 canettes  
1 assiette support bobine  
2 feutres tiges porte-bobine  
2 assortiments aiguilles  
Housse de protection

494.230  
494.220  
494.220  
494.430  
424.790  
426.365  
488.010

N.B. : D'autres accessoires peuvent être obtenus en option auprès de votre concessionnaire.

## Standardzubehör

Nähfuß  
(bereits auf der Maschine)  
Kordonfuß

A 494.170  
b 494.390

Knopflochfuß

C494.160

Reissverschlussfuß  
Blindstichfuß

D494.380  
E494.200

Gummibandkräusler  
Plättchen für falschen Hohlraum

494.260  
494.250  
494.280

Nadeleinfädler

494.280

### Nicht abgebildet :

Trenn- und Knopflochmesser  
Pinself  
Kleiner Schraubenzieher  
5 Spülchen  
1 Spulenteller  
2 Filze für Spulenträger  
2 Nadelassortimente  
Abdeckhaube

494.230  
494.220  
494.220  
494.430  
424.790  
426.365  
488.010

N.B. : Zusätzlich sind noch weitere Zubehörteile erhältlich. Fragen Sie Ihren Händler.

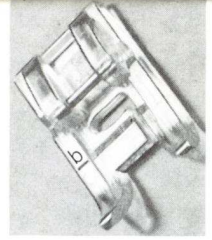

b494.390

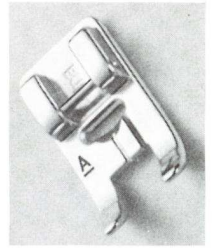

A 494.170

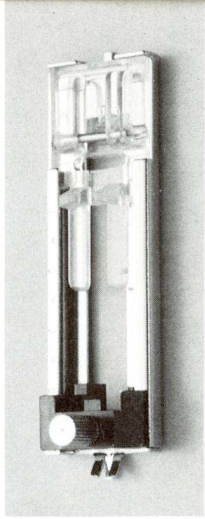

C 494.160

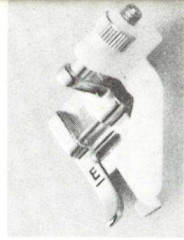

E 494.200

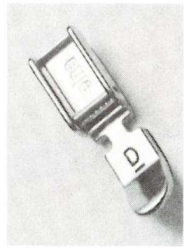

D 494.380



494.250

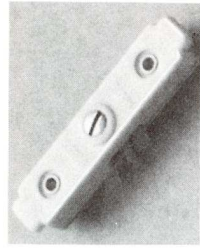

494.260

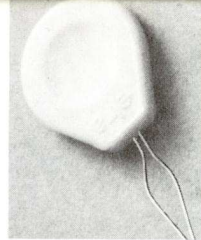

494.280

## Maintenance

Disconnect the machine from the mains before you do any maintenance work or change the sewing light bulb.

Careful maintenance guarantees trouble-free performance of the machine.

### Light bulb 12 V – maximum 5 W

1 If you should have to change the light bulb, please make sure that the electric cable is disconnected and bear in mind that the voltage and input are 12 V – 5 W. Lower the socket and pull out the lamp. Push the new bulb **fully into the socket** and press the lamp support, until it snaps in.

2 **Thread cutter:** clean it from time to time so that the threads will still be cut properly. Unscrew the thread cutter. Hold it with its slit open when brushing in order to remove the remains of thread.

### Rotary hook

At regular intervals, remove the remains of thread and fabric from the rotary hook. Remove the sewing foot and the needle – open the rotary hook cover.

3 Remove the needle plate by pressing down firmly on the rear of the plate. Brush and clean the feed dog and the rotary hook.

4 **To refit the needle plate,** press down on it, until it clicks into place.

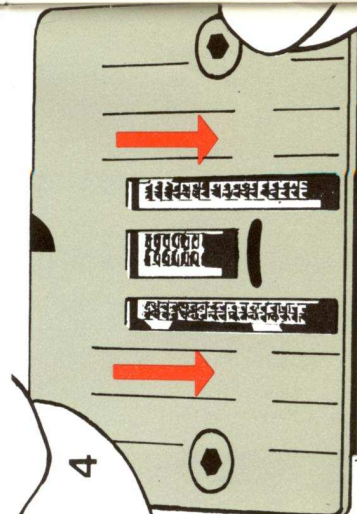
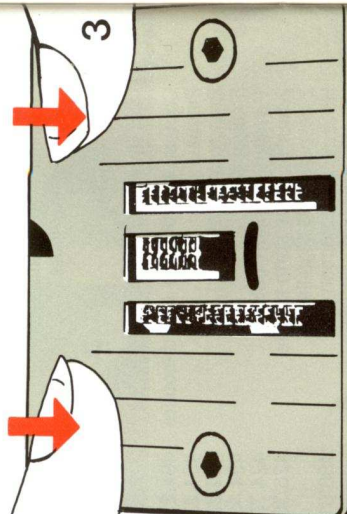
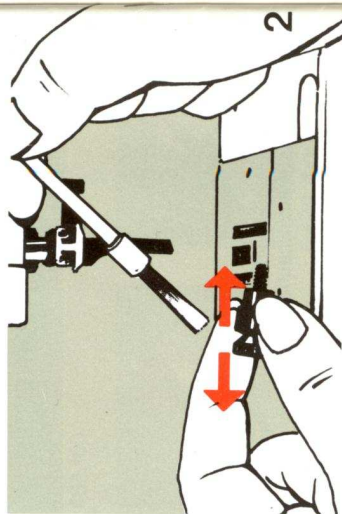
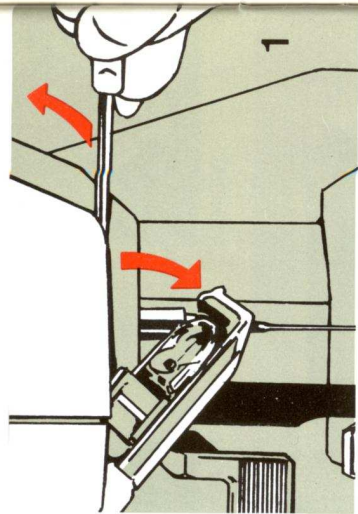

## Entretien

Pour entretenir la machine ou changer l'ampoule électrique, débranchez d'abord le cordon électrique. Une utilisation et un entretien soignés sont une garantie du bon fonctionnement de la machine.

### Lampe: 12 V – 5 W maximum

1 Si vous devez changer la lampe, assurez-vous que le cordon électrique soit débranché. Tenez compte du voltage et de la puissance: 12 V, 5 W. Baissez le support lampe: retirez la lampe. Poussez la nouvelle lampe **au fond de la douille**, repoussez le support lampe jusqu'à ce qu'il s'emboîte.

2 **Pince coupe-fil:** nettoyez-la de temps en temps pour que les fils se coupent bien. Dévissez-la de la barre presse-étouffe. Maintenez la fente ouverte en écartant les anneaux et ôter les restes de fil avec le pinceau.

## Crochet

Otez régulièrement les résidus de fil et de tissu du crochet – enlevez le pied, l'aiguille. Ouvrez le couvercle crochet.

3 Otez la plaque aiguille en pressant fortement sur l'arrière de la plaque. Brossez la griffe. Nettoyez le crochet.

4 **Pour reposer la plaque aiguille,** pressez dessus jusqu'à ce qu'elle s'emboîte.

## Unterhalt

Zum Unterhalt Ihrer Maschine oder zum Auswechseln der Glühbirne muss die Maschine vom Stromnetz getrennt werden. Ihre Maschine wird Ihnen stets gute Dienste erweisen, wenn Sie sie sorgfältig bedienen und reinigen.

### Lampe: 12 V – 5 W maximum

1 Beim Auswechseln der Lampe auf die Spannung und Wattstärke achten: 12 V, 5 W. Den Lampenhalter senken: die Lampe herausnehmen. Die neue Lampe fest in die Fassung drücken, den Lampenhalter wieder hineinstossen, bis er einschnappt.

2 **Fadenabschneider:** reinigen Sie ihn hier und da, damit die Fäden gut abgeschnitten werden können. Schrauben Sie ihn vom Stoffdrückerhebel los. Halten Sie den Spalt offen und bürsten Sie die Fadenreste mit dem Pinsel weg.

## Greifer

Reinigen Sie das Innere des Greifers regelmäßig mit dem Pinsel – nehmen Sie den Nähfuß und die Nadel ab. Öffnen Sie den Greiferdeckel.

3 Dann entfernen Sie die Stichplatte, indem Sie fest hinten auf die Stichplatte drücken. Bürsten Sie den Stoffschieber und reinigen Sie den Greifer.

4 **Um die Stichplatte wieder anzubringen,** drücken Sie darauf, bis sie einrastet.

5 If necessary, take the guard ring out of place towards you, **raising the thread take-up lever to its highest position** :

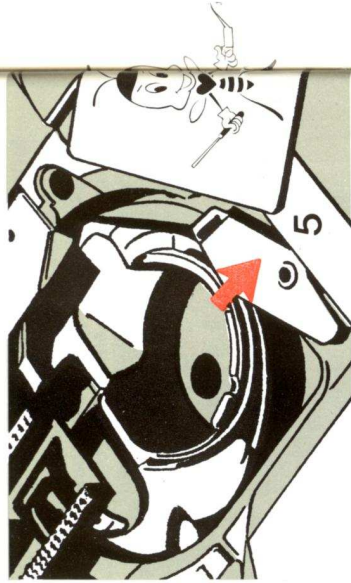

6.1 the thread release lug is on the point of disappearing under the baffle,  
 6.2 the end of the hook is visible at the left of the feed dog in the notch of the guard ring (turn the flywheel slightly by hand, if necessary).

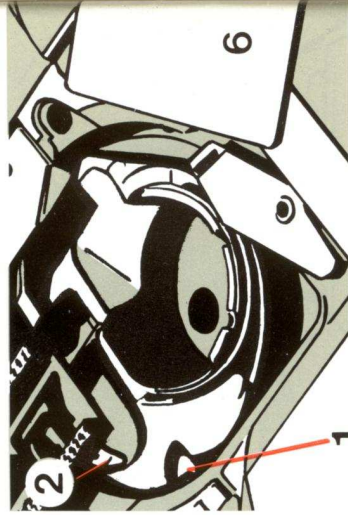

7 You can now withdraw the guard ring.



8 **Important: to replace the guard ring**, you have to bring the end of the hook in its right position as described under position 6.2.

8.1 The end of the hook is visible at the left of the feed dog in the notch of the guard ring.

8.2-3 The opening must slide under the feed dog and under the rim underneath the guard ring stop. Press down gently on the guard ring and turn the flywheel towards you, until the guard ring drops in place. **Check**: have the machine run by turning the flywheel by hand to make sure that the guard ring remains stable in the hook. If not, repeat operations.



5 Le cas échéant, sortez la capsule du crochet, soit: libérez-la en poussant le levier de fermeture contre vous; **remontez le tendeur de fil complètement** en haut, en tournant un peu le volant.

6.1 L'échappement doit être sur le point de disparaître sous la chicane  
 6.2 et la pointe du crochet apparaît à gauche de la griffe dans l'encoche de la capsule.

7 La capsule peut être maintenant ôtée en la retirant contre soi.

8 **Pour reposer la capsule**, mettez d'abord le crochet dans la bonne position, comme décrit ci-dessus sous 6.2.

8.1 La pointe du crochet doit être à gauche de la griffe pour se présenter ensuite dans l'encoche de la capsule.

8.2-3 L'évidement doit passer sous la griffe et le bord sous la chicane. Appuyez légèrement sur la capsule et tournez doucement le volant contre soi jusqu'à ce que la capsule s'emboîte. **Contrôle**: tournez le volant à la main pour s'assurer que la capsule reste dans son logement. Sinon, répéter l'opération.

5 Gegebenenfalls nehmen Sie die Greiferkapsel heraus. Dafür schieben Sie das Sicherheitsplättchen gegen sich; **heben Sie den Fadengeber ganz hoch**, indem Sie das Schwungrad etwas drehen.

6.1 Der Hemmschnabel muss fast gänzlich unter der Schikane verschwinden.  
 6.2 und die Greiferspitze wird in der Kerbe der Kapsel links vom Stoffschieber sichtbar.

7 Die Kapsel kann jetzt nach vorn herausgenommen werden.

8 **Um die Kapsel wieder einzusetzen**, bringen Sie zuerst die Greiferspitze in ihre richtige Stellung wie obenstehend unter 6.2 beschrieben.

8.1 Die Greiferspitze muss links vom Stoffschieber sein und dann in der Kerbe der Kapsel sichtbar sein.

8.2-3 Die Anpassung muss unter den Stoffschieber und der Kapselrand unter die Schikane zu liegen kommen. Leicht auf die Kapsel drücken und das Schwungrad gegen sich drehen, bis die Kapsel einrastet. **Kontrolle**: das Schwungrad von Hand gegen sich drehen – die Kapsel muss richtig im Greifer bleiben. Wenn nicht, das Einsetzen wiederholen.

## To remedy minor disorders

Follow the advice given or consult the instruction manual on the pages indicated.

**The trouble signal --- is lit - the machine is labouring, the mechanism is being braked abnormally or the machine stops.**

Stop sewing and turn the safety switch off. Turn the switch on again, try to sew and, if the trouble signal does not go on, you can continue to sew.

### If not:

**Disconnect your machine from**

**the mains. Remove threads and bobbins. Turn the flywheel slowly by hand, to try to find out where the braking is located, which can be due to, for instance:** A material too hard to be sewn with a household sewing machine; give up sewing it. Too much lint or bits of thread have accumulated in the rotary hook; clean the rotary hook. The mechanism is sticking at a certain point; take out the guard ring and check. If necessary, have it attended to by your local service centre.

## The upper thread breaks

The needle is not of system 130/705 (15 X 1). 4-5  
It is of poor quality, bent, improperly inserted (wrong way round or not far enough) 6-7  
Thread tension too tight. 34-35  
The thread has fallen around the spool pin. 32-33  
Threading not correct, thread dry 36-37  
Size of thread not suitable for the work. 34-35

Needle not right for the kind of thread or work.

The guard ring is not correctly inserted into the hook.

Machine needs cleaning

Remove the needle plate and foot and check their condition. (Damaged slits, possibly they have to be polished by your dealer.)

## The lower thread breaks

Thread not wound evenly on the bobbin or not drawn up correctly (does not cross the bobbin) 8-9  
Thread tension too strong or too weak 32-33

## The machine skips stitches

Machine threaded incorrectly 8-9, 10-11  
Needle not suited to the thread or work 34-35  
Sewing foot not right for the work 6-7, 14-18

The needle is not of the system 130/705H or 705 (15 X 1) 4-5, 34-35

It is of poor quality, bent, not inserted correctly (wrong way round or not pushed in far enough), not adapted to the work

Stretch needles, etc. 34-35

Thread too coarse in relation to the needle or too stiff.

Thread not wound evenly on the bobbin, bobbin inserted upside down. 8-9

Thread of poor quality, of uneven thickness

For stretch fabrics, use a needle of system 130/705H-S 34-35

## The needle bar has not been down to sew

The needle bar has not been engaged, after sewing a topstitch for basting stitch. Switch off the main switch and pull the needle bar down by hand and it will become engaged.

## The motor runs, but the machine does not

The bobbin winder switch is at the bobbin position. Switch to sewing. 8-9

## The motor does not run

The machine has been connected to a wrong voltage. The safety switch is not turned on. 4-5

## The machine stops - the rotary hook is clogged with thread.

Remove the needle, the foot, open the rotary hook cover, take out the bobbin and remove the needle plate. Turn the flywheel back and forth by hand, until the thread tangle has been freed. Remove the remains of thread, clean the rotary hook and run the machine briefly without thread. If necessary, remove the guard ring. 40-43

## The needle is caught in the material

The motor continues to hum for a few seconds, even if the foot control is no longer depressed.

Cut off the current by means of the safety switch.  
Free the needle by turning the flywheel back and forth by hand, with short strokes. If necessary, remove the remains of thread. 40-43

## The buttonhole is not sewn properly

It has not been memorized properly. Do it again. 20-21

The foot is not right for the job.

Thread too coarse.

Stitches on one side too far apart or too close.

The stitch length has to be adapted to the kind of fabric.

Thread tensions are incorrect or not properly adapted. 32-33

## The material puckers

Thread tension too strong 32-33

Stitch too long, thread too thick 14-15

Thread not drawn up correctly, does not cross the bobbin. 10-11

The foot is not right for the job. 14-15

## Very thick material sewn poorly

Needle plate not fitted correctly. 40-43

Feed dog clogged.

Sewing foot not suitable for the work. 14-15

Wrong stitch length. 14, 19

## The programme and the display change spontaneously

without having been called. Turn off the safety switch and switch it on again. Select your stitch once again.

## The needle breaks

By pulling the material, you have made the needle hit the foot or the needle plate.

The needle is not of the system 130/705H or 705 (15 X 1) 4-5  
6-7

It is of poor quality, bent, not inserted correctly (wrong way round or not pushed in far enough), not secured firmly, not adapted to the job being sewn.

The thread has knots.

The upper tension is too strong. 32-33

## The machine runs too slowly

Push the speed reducer slide towards the hare symbol.

## The machine makes a strange noise

The rotary hook is clogged and needs cleaning. 40-43

The needle is blunt and must be changed. 34-35

The needle plate is not fitted correctly.

If the rotary hook makes an unusual noise or the guard ring comes out of its recess, the rotary hook no doubt needs cleaning. 40-43

clean it out and remove all bits of thread.

## The feed dog does not feet

The feed dog is dropped. 30-31

The stitch length is too short.

The cloth presser bar has not been lowered.



## Pour remédier aux petits dérangements

Suivez les conseils donnés ou consultez le manuel d'instruction aux pages indiquées.

**L'indicateur d'alarme s'allume --- la machine tourne avec peine, le mécanisme est anormalement freiné ou la machine s'arrête.**

Arrêtez de coudre. Déclenchez l'interrupteur principal de sécurité.

Réenclenchez l'interrupteur, essayez de coudre, si l'indicateur d'alarme ne s'allume plus, vous pouvez continuer à coudre.

Simon :

**débranchez votre machine.**

**Retirez les fils bobine et canette.**

**Tournez lentement le volant à la**

**main pour chercher à localiser le**

**point de freinage.** Il peut provenir

par exemple :

d'une matière trop dure pour être

cousue avec une machine

domestique ; renoncez à la coudre.

Des dépôts de fils ou de fibres trop

importants dans le crochet : nettoyez

le crochet

d'un point dur mécanique : enlevez la

capsule et contrôlez

s'il y a toujours un point dur ou si le

dérangement persiste, faire intervenir le

service d'entretien.

40-43

**Le fil supérieur se rompt**

Aiguille n'est pas du système 130/

705 H ou 705 (15 X 1)

Elle est de mauvaise qualité, courbée

mal placée

(à l'envers ou pas poussée à fond),

pas adaptée à l'ouvrage.

Tension trop forte

Fil mal enfilé, sec ou de mauvaise

qualité.

Il est enroulé autour de la tige porte-

bobine

Grosneur du fil ne correspond pas

au fil ou à l'ouvrage.

Aiguille ne correspond pas au fil ou

à l'ouvrage

La capsule n'est pas bien en place

Machine a besoin d'être nettoyée

Vérifiez l'état de la plaque aiguille et du pied

(fentes blessées, à faire éventuellement polir

par votre concessionnaire).

4-5

6-7

34-35

32-33

34-35

36-37

34-35

42-43

**Le fil inférieur se rompt**

Fil mal enroulé sur la canette ou mal

remonté

Tension trop forte ou trop faible

32-33

**La machine saute des points**

Machine mal enfilée

Aiguille ne correspond pas au fil ou

à l'ouvrage (aiguilles stretch, par

exemple)

Pied ne correspond pas à l'ouvrage

Aiguille n'est pas du système 130/

705 H 705 ou (15 X 1)

Elle est de mauvaise qualité, courbée, mal

placée (à l'envers ou pas poussée à fond),

pas adaptée à l'ouvrage

Fil trop gros par rapport à l'aiguille

ou trop rigide

Fil mal enroulé sur la canette,

**canette placée à l'envers**

Fil de mauvaise qualité, grosneur

irrégulier

Pour tissu élastique (stretch), utilisez

une aiguille stretch 130/705 H-S

**L'aiguille ne descend pas pour**

**coudre.** La barre aiguille ne s'est

pas embayée après avoir surpiqué

ou fauflé. Déclenchez l'interrupteur

général et tirez la barre aiguille en

bas, à la main, et elle se rembrayera.

34-35

8-9

8-9

34-35

8-9

8-9

4-5

4-5

40-43

**Le moteur tourne, mais non la machine**

Le commutateur bobineur est une

«canette», commutez sur «coudre».

**Le moteur ne tourne pas**

La machine n'a pas été branchée sur

le bon voltage. Interrupteur de

sécurité n'est pas enclenché.

**La machine s'arrête — résidus de fil dans le crochet**

Otez l'aiguille, le pied, ouvrez le

couvercle crochet, retirez la canette

et la plaque aiguille.

Tournez le volant à la main par petits

coups en arrière et puis en avant

pour décoincer le fil embrouillé. Si

nécessaire, retirez la capsule.

Enlevez les débris, nettoyez et faites

fonctionner un peu la machine à

vide.

**L'aiguille est coincée dans le tissu**

Le moteur continue à ronronner

pendant quelques secondes, même

en ne pressant plus sur la pédale.

Coupez le courant avec l'interrupteur

de sécurité, dégagez l'aiguille en

tournant le volant à la main à petits

coups arrière-avant. Contrôlez et

retirez éventuellement les fils du

crochet.

40-43

**La boutonnière n'est pas cousue correctement**

Elle n'est pas mémorisée

correctement.

Refaites la mémorisation.

Pied pas adapté à l'ouvrage.

Fil est trop gros.

Lèvres trop courtes ou trop serrées.

La longueur de point n'est pas

adaptée au tissu.

Tensions malpropres ou mal

adaptées.

20-21

**Le tissu fronce**

Tension trop forte.

Point trop long, fil trop gros.

Fil mal remonté.

Pied non correct.

32-33

14-15

10-11

14-15

**Le tissu très épais est mal cousu**

Baissez le levier barre presse-étouffe.

**L'étoffe est entraînée irrégulièrement**

Plaque aiguille mal placée, mal

emboîtée

Griffe sale

Pied ne correspond pas à l'ouvrage

Longueur de point n'est pas adaptée

40-43

14-15

14-19

**Le programme et les affichages changent sans qu'ils en aient été sollicités :**

déclenchez l'interrupteur principal de

sécurité et réenclenchez-le.

Sélectionnez de nouveau votre point.

**L'aiguille casse**

En tirant sur le tissu, l'aiguille pique

sur le pied ou sur la plaque aiguille

Aiguille n'est pas du système 130/

705 H ou 705 (15 X 1)

Elle est de mauvaise qualité,

courbée, mal placée (à l'envers ou pas

poussée à fond), mal serrée, pas adaptée à

l'ouvrage

Fil présente des nœuds

Tension trop forte

4-5

6-7

34-35

32-33

**La machine fonctionne trop lentement**

Poussez le curseur sur le symbole (lièvre)

**La machine fait un bruit anormal**

Crochet malpropre: le nettoyer

L'aiguille est émoussée, la changer

Plaque aiguille mal placée

Le crochet fait un bruit anormal, la

capsule sort de son logement,

crochet malpropre, nettoyez et ôtez

les restes de fils.

40-43

34-35

40-43

**La griffe ne transporte pas — le tissu n'avance pas**

30-31

la griffe est en bas

la longueur de point est trop courte

la barre aiguille n'est pas baissée

## Zur Behebung kleiner Störungen

Richten Sie sich nach den Angaben der Gebrauchsanweisung auf den entsprechenden Seiten.

**Das Warnlicht leuchtet auf --- die Maschine dreht nur mühsam, der Mechanismus wird gebremst oder die Maschine setzt aus.**

Hören Sie auf zu nähen. Schalten Sie den Hauptschalter aus.

Schalten Sie ihn wieder ein und versuchen Sie zu nähen. Wenn das Warnlicht nicht wieder aufleuchtet, können Sie weiternähen.

### Sonst:

**trennen Sie die Maschine vom Stromnetz, nehmen Sie das Spülchen und den Nadelfaden heraus. Drehen Sie langsam das Schwungrad von Hand, um herauszufinden, an welcher Stelle die Hemmung verursacht wird.** Zum Beispiel:

könnte der Stoff zu steif sein, um mit einer Haushaltsmaschine genäht zu werden; geben Sie das Nähen auf.

Faden- und Stoffreste behindern den Greifer: reinigen Sie den Greifer.

Falls es sich um einen harten Punkt im Mechanismus handelt, nehmen Sie die Kapsel zur Kontrolle heraus

Wenn die Störung nicht behoben werden kann, wenden Sie sich an den Fachmann.

### Der Oberfaden reisst

Die Nadel ist nicht vom System 130/705H (15 x 1)

Sie ist von schlechter Qualität, verbogen, schlecht eingesetzt (verkehrt oder nicht vollständig eingesetzt), für die gewählte Arbeit ungeeignet.

Zu starke Faden Spannung  
Faden schlecht eingefädelt, trocken oder von schlechter Qualität  
Er ist um den Spulenträger herumgewickelt

Die Fadendicke eignet sich nicht für die gewählte Arbeit

Die Nadel eignet sich nicht für den gewählten Faden oder die Arbeit.

Die Kapsel ist nicht richtig eingesetzt werden

Die Maschine muss gereinigt werden

Prüfen Sie den Zustand der Stichplatte und des Nähfusses (verletzte Öffnungen eventuell vom Fachmann polieren lassen).

### Der Unterfaden reisst

Das Spülchen ist schlecht aufgespült oder der Faden nicht richtig heraufgeholt

Zu starke oder zu schwache Fadenspannung

### Die Maschine lässt Stiche aus

Die Maschine ist nicht richtig eingefädelt

Die Nadel entspricht nicht dem Faden oder der Arbeit (Stretch-Nadeln zum Beispiel)

Der Nähfuss entspricht nicht der Arbeit

Die Nadel ist nicht vom System 130/705H 705 oder (15 x 1)

Sie ist von schlechter Qualität, verbogen oder schlecht eingesetzt (verkehrt oder nicht vollständig eingesetzt), sie entspricht nicht der Arbeit.

Der Faden ist zu dick oder zu steif für die Nadel

Der Faden ist schlecht aufgespült, das Spülchen ist verkehrt eingesetzt

Der Faden ist von schlechter Qualität, von unregelmässiger Dicke.

Für elastische Stretch-Stoffe eine Stretch-Nadel 130/705H-S verwenden.

### Die Nadel kommt beim Nähen nicht herunter.

Die Nadelstange ist nicht eingerastet, nachdem Sie gesteppt oder geheftet haben.

Schalten Sie die Maschine aus und ziehen Sie die Nadelstange mit der Hand nach unten, und sie wird automatisch wieder einrasten.

### Der Motor dreht, aber nicht die Maschine

Der Spülerschalter ist auf «Spülchen» um. Schalten Sie ihn auf «Nähen» um.

### Der Motor dreht nicht

Die Maschine ist nicht an die richtige Spannung angeschlossen. Der Sicherheitsschalter ist nicht eingeschaltet.

### Die Maschine hält an - Fadenreste sind im Greifer

40-43

Die Nadel und den Fuss abnehmen, den Greiferdeckel öffnen, das Spülchen herausnehmen und die Stichplatte abnehmen. Mit dem Schwungrad von Hand einige ruckartige Bewegungen nach hinten machen, dann nach vorn, um das Fadengewirr zu lösen. Nehmen Sie falls nötig die Fadenreste heraus, reinigen Sie gründlich und lassen Sie dann die Maschine etwas leer laufen.

### Die Nadel bleibt im Stoff stecken

40-43

Der Motor läuft noch einige Sekunden, selbst wenn man nicht mehr auf den Fussanlasser drückt. Schalten Sie den Hauptschalter aus, befreien Sie die Nadel durch ruckartige Vor- und Rückwärtsbewegungen des Schwungrads. Nehmen Sie falls nötig die Fäden aus dem Greifer heraus.

### Das Knopfloch ist nicht richtig genäht

20-21

Es ist nicht richtig gespeichert Wiederholen Sie die Speicherung. Fuss für gewählte Arbeit nicht geeignet. Der Faden ist zu dick. Zu lockere oder zu dichte Knopflochraupen Die Stichlänge ist nicht dem Stoff angepasst. Die Spannungen sind schlecht eingestellt

### Der Stoff kräuselt

32-33

Die Fadenspannung ist zu stark. Der Stich ist zu lang, der Faden zu dick. Der Faden ist schlecht heraufgeholt. Der Fuss ist nicht geeignet

### Sehr dicker Stoff wird schlecht genäht

14-15

Senken Sie die Stoffrückenstange

### Der Stoff wird ungleichmässig transportiert

40-43

Die Stichplatte ist schlecht eingesetzt, nicht tief genug. Der Stoffschieber ist verschmutzt. Der Nähfuss entspricht nicht der Arbeit. Die Stichlänge ist ungeeignet

### Das Programm und die Stichanzeigen wechseln von selbst

Sicherheitsschalter aus- und wieder einschalten. Wählen Sie nochmals Ihren Stich.

### Die Nadel bricht

Beim Ziehen am Stoff sticht die Nadel auf den Fuss oder die Stichplatte

Die Nadel ist nicht vom System 130/705H oder 705 (15 x 1)

Sie ist von schlechter Qualität, verbogen, schlecht eingesetzt (verkehrt oder nicht tief genug), gewählte Arbeit ungeeignet. Der Faden weist Knoten auf. Die Überspannung ist zu straff

### Die Maschine läuft zu langsam

40-43

Der Greifer ist verschmutzt: reinigen. Die Nadel ist stumpf: auswechseln. Die Stichplatte ist nicht richtig eingesetzt.

40-43

Der Greifer ist geräuschvoll und die Kapsel springt heraus: der Greifer ist verschmutzt; reinigen Sie ihn und nehmen Sie gegebenenfalls die Fadenreste heraus.

### Der Stoff geht nicht voran

30-31

Der Stoffschieber ist versenkt. Die Stichlänge ist zu kurz. Die Stoffrückenstange ist nicht gesenkt.

## Alphabetical index

	Pages	Stitches	Pages	Répertoire alphabétique	Pages	Sélection et réglage des points
<b>Accessories</b>	38-39	Basting stitch	12-13	<b>Accessoires</b>	39	des points
<b>Basting</b>	12-13	Blind stitch	24-25	<b>Aiguilles</b>	4-5, 6-7, 34-35	Superstretch
<b>Bobbin, bobbin winder</b>	8-9	Interlock stitch	12-13	<b>Aiguille jumelée</b>	35-37	Surpiqure
<b>Buttonhole</b>	20-21	Overcasting stitch	18-19, 16-17	<b>Bobinage - bobines</b>	8-9	Surfilages
<b>Changing the bobbin</b>	6-7	Satin stitch	16-17	<b>Boutonnères</b>	20-21	<b>Tendeur de fil</b>
<b>Changing the sewing feet</b>	6-7	Scallop stitch	12-13			4-5, 10-11, 36-37
<b>Cleaning</b>	40-43	Superoverlock stitch	18-19	<b>Canette</b>	6-7, 8-9	14-15, 32-33
<b>Cord set</b>	4-5	Superstretch stitch	12-13	<b>Clavier pour couture programmée</b>	12-13	<b>Voltage</b>
<b>Darning</b>	14-15	Topstitching	12-13	<b>Couture électrique</b>	4-5	4-5
<b>Decentering the needle</b>	40-45	Triple stitch	12-13	<b>Couture avant arrière</b>	14-15	<b>Zigzag</b>
<b>Disorders (minor)</b>	10-11	Zigzag stitches	16-17	<b>Crochet - couvrerie</b>	8-9, 10-11, 40-43	16-17
<b>Drawing up the lower thread</b>	10-11	Stitch length	14-15	<b>crochet</b>		
<b>Electricity</b>	4-5, 40-43	Straight stitch	14-15	<b>Décentrage de l'aiguille</b>	14-15	
<b>Fagoting</b>	26-27	Thread	34-35	<b>Dérangements (petits)</b>	40-47	
<b>Feed dog</b>	40-43	Threading the lower thread (bobbin)	10-11			
<b>Fine adjustment</b>	18-19	Threading the upper thread	8-9	<b>Electricité</b>	4-5, 40-43	
<b>Feet (sewing)</b>	6-7	Thread take-up lever	4-5, 10-11, 36-37	<b>Enfilage fil inférieur (canette)</b>	8-9	
<b>Foot control</b>	4-5	Thread tension	14-15, 32-33	<b>Enfilage fil supérieur (bobine)</b>	10-11	
<b>Gatherer for elastic</b>	28-29	Topsichting	12-13	<b>Entretien</b>	40-43	
<b>Hemming with blind stitches</b>	24-25	Triple seam	12-13	<b>Faillage</b>	12-13	
<b>Keyboard for programmed sewing</b>	12-13	Twin needle	34-37	<b>Faux-jours</b>	26-27	
<b>Lengthening stitches</b>	14-15	<b>Voltage</b>	4-5	<b>Fermeture éclair</b>	22-23	
<b>Liftmatic</b>	12-13	<b>Winding the bobbin</b>	8-9	<b>Feston</b>	12-13	
<b>Light</b>	4-5, 40-43	<b>Zigzag sewing</b>	16-17	<b>Fils</b>	34-35	
<b>Main parts</b>	4-5	<b>Zip fasteners</b>	22-23	<b>Fronceur pour élastique</b>	28-29	
<b>Mains lead</b>	4-5			<b>Griffe transport</b>	40-41	
<b>Maintenance</b>	40-43			<b>Interrupteur de sécurité</b>	4-5	
<b>Needles</b>	4-5, 6-7, 34-35			<b>Lampe</b>	4-5, 40 et 43	
<b>Overcasting</b>	16-17, 18-19			<b>Lifmatic</b>	12-13	
<b>Overlock (super-)</b>	18-19			<b>Longueur de point</b>	14-15	
<b>Programmed sewing</b>	12-13			<b>Nettoyage</b>	40-43	
<b>Rotary hook</b>	8-9, 10-11, 40-43			<b>Ourléts - avec points cachés</b>	24-25	
<b>Safety switch</b>	4-5			<b>Overlock</b>	18-19	
<b>Scallops</b>	12-13			<b>Parties essentielles</b>	4-5	
<b>Selection and adjustment of stitches</b>	12-13, 14-19			<b>Pédale</b>	4-5	
<b>Service and maintenance</b>	40-45			<b>Pieds</b>	6-7	
<b>Sewing feet</b>	6-7			<b>Plaque caractéristique</b>	4-5	
<b>Sewing forwards in reverse</b>	14-15			<b>Point bourdon</b>	16-17	
<b>Sewing light</b>	4-5			<b>Point caché</b>	24-25	
<b>Sewing programmes</b>	12-13			<b>Point de feston</b>	12-13	
<b>Specification plate</b>	12-13			<b>Point de surfilage</b>	18-19	
<b>Speed reducer</b>	4-5			<b>Point overlock</b>	18-19	
<b>Spools</b>	8-9			<b>Point superstretch</b>	12-13	
				<b>Point couture triple</b>	12-13	
				<b>Point interlock</b>	12-13	
				<b>Point d'ornement</b>	16-17	
				<b>Point zig-zag</b>	16-17	
				<b>Rappel fil inférieur</b>	10-11	
				<b>Réducteur de vitesse</b>	12-13	
				<b>Réglage fin</b>	18-19	
				<b>Reprisage</b>	30-31	

<b>Alphabetisches Inhaltsverzeichnis</b>	Seiten	
<b>A</b> ufschriftenschild	4-5	
<b>D</b> ezentrieren der Nadel	14-15	
<b>E</b> infäden des Oberfadens (Spule)	10-11	
Einfäden des Unterfadens (Spülchen)	8-9	
Elektrizität	4-5, 40-43	
<b>F</b> äden	34-35	
Fadengeber	4-5, 10-11, 36-37	
Fadenspannungen	14-15, 32-33	
Feineinstellung	18-19	
Festonstich	12-13	
Fussanlasser	4-5	
<b>G</b> eschwindigkeitsregler	12-13	
Greifer	8-9, 10-11, 40-43	
Gummiband-Kräusler	28-29	
<b>H</b> erfen	12-13	
Heraufholen des Unterfadens	10-11	
Hohlraum-Plättchen	26-27	
<b>K</b> abel	4-5	
Knopflocher	20-21	
Kordonstich	16-17	
<b>L</b> icht	4-5, 40-43	
Liftrmatic	12-13	
<b>N</b> adeln	4-5, 6-7, 34-35	
Nähen von Blindsäumen	24-25	
Nähfüsse	6-7	
<b>R</b> eissverschluss	22-23	
Rückwärtsnaht	14-15	
<b>S</b> icherheitsschalter	4-5	
Spülchen – Spulen	8-9	
Stichwahl und -Einstellungen	12-13, 14-19	
Stiche: Nutz- und Zierstiche:		
Blindsäume und -Stiche	24-25	
Dreifachnaht	12-13	
Festonstich	12-13	
Interlock	12-13	
Kordonstich	16-17	
Sattlerstich	12-13	
Overlock	18-19	
Superstretch	12-13	
Umschlingstich	18-19	
Zickzackstiche	16-17	
Zierstiche	12-13	
Stichlänge	14-15	
Stopfen	30-31	
Störungen, kleine	40-43, 48-49	
<b>T</b> asten für programmiertes Nähen	12-13	
<b>U</b> mschlingen	12-13	
Unterhalt	40-41	
<b>W</b> ahl und Einstellen der Stiche	12-13, 14-19	
Wichtigste Bestandteile	4-5	
<b>Z</b> ickzack	16-17	
Zierstiche	12-13	
Zubehör	38-39	
Zwillingsnadel	35-37	

## **Instruction Manual Elna Club Computer Klasse 500**

**Differences** to be noted in the unwinding process of the reel of thread.

Some types of thread which are more commonly used in certain regions than others behave better if the reel of thread is presented on a vertical or a horizontal spool pin.

The main instruction Manual refers to the vertical spool pin, but we enclose the present addendum for machines which are delivered with **the horizontal spool pin**.

## **Manuel d'instruction Elna Club Computer Classe 500**

**Différences** à noter dans le processus de déroulement de la bobine.

Certains genres de fils plus utilisés dans certaines régions que dans d'autres se comportent mieux en présentant la bobine sur un porte-bobine vertical, ou horizontal.

Le manuel d'instruction tient compte de la tige porte-bobine verticale, mais nous joignons ce complément pour les machines qui sont livrées **avec le porte-bobine horizontal**.

## **Gebrauchsanleitung für die Elna Club Computer Klasse 500**

**Merken Sie sich folgende Unterschiede**

hinsichtlich des Abwickelns der Spule.

Gewisse Garnsorten, die in manchen Gegenden häufiger als in anderen verwendet werden, wickeln sich besser ab, wenn der Spulenträgerstift je nachdem vertikal oder horizontal orientiert wird.

Die Hauptgebrauchsanleitung erwähnt die vertikale Stellung des Spulenträgerstifts, doch fügen wir hier diesen Angang für alle Maschinen bei, **die mit horizontalem Spulenträgerstift ausgestattet sind**.

## Winding the bobbin

### Pages 8-9

For normal sewing, it is preferable to use medium-size thread (and not thick thread).

- 1 Raise the spool pin, as well as the thread guide.
- 2 Place the spool on the spool pin.
- 3 Place the spool holder disc against the spool. The cone of the spool holder disc has to be against the spool.
- 4 Pass the thread through the thread guide. Continue according to the instruction manual, starting from **the thread guide, position 4**.
- 5 For bobbins bearing the **elna** Trade Mark, always have the **elna Trade Mark facing upwards**.

**N.B.:** It is preferable to use

- the **non-rotating spool holder disc** for the commonly used threads,
- **and the rotating** one for synthetic threads,
- a large or a small spool holder disc according to the size of the spool.

## Bobinage de la canette

### Pages 8-9

Pour la couture habituelle, choisissez de préférence un fil de grosseur moyenne (et non du gros fil).

- 1-2 Faites pivoter **en haut** la tige porte-bobine et le guide-fil.
- 3 Posez la bobine.
- 4 Retenez-la avec le disque porte-bobine: le cône de retenue doit être contre la bobine.
- 5 Passez le fil dans le guide-fil. Continuez selon les indications du manuel d'instruction à **partir du guide-fil, position 4**. Pour les canettes avec marque **elna**, placez toujours la **marque elna dessus**.

**N.B.:** Utilisez de préférence

- le **disque porte-bobine fixe** pour les fils courants,
- le **disque porte-bobine rotatif** pour les fils synthétiques,
- un grand ou un petit disque selon la grosseur de la bobine.

## Threading when using a twin needle

### Pages 36-37

- 1-2 Raise the spool pin and the thread guide. Place the horizontal bobbin and the bobbin holder disc.
- 3 Slide the removable spool pin slant into the slots at the foot of the thread guide. Place the second bobbin. Proceed with threading in the same way as for a single thread, but...
  - Pass one thread through one side of the separating disc of the upper tension device and the other thread through the other side.
  - Pass one thread on each side of the needle clamp and thread one thread through each eye of the twin needle.

**N.B.:** Do not go beyond the stitch width 3.

## Pages 38-39

### Accessories

Supplied with the machine

- 1 removable spool pin 493.600
- 1 small spool holder disc 493.700 recommended for ordinary cotton thread.
- 1 large, rotating spool holder disc. 493.750 recommended for synthetic thread.

## Aufspulen des Spülchens

### Seiten 8-9

Für normales Nähen eignet sich am besten ein mittelstarker Faden (statt dickem Faden).

- 1 Heben Sie den Spulenträger **hoch**, sowie den Fadenführer.
- 2 Setzen Sie die Garnrolle (Spule) auf dann den Spulenhalter: die konische Seite steht gegen die Garnrolle.
- 3 Führen Sie den Faden durch die Fadenführungen und gehen Sie dann vor, wie in der Gebrauchsanleitung ab **Fadenführung, Punkt 4**, angegeben.

Spülchen mit «elna» logo **müssen** mit der «elna» Bezeichnung **nach oben** verwendet werden.

**N.B.:** Benützen Sie vorzugsweise

- **den nicht drehenden Spulenhalter** für die meist drehrauchten Fäden,
- **und den drehenden Spulenhalter** für die synthetischen Fäden,
- einen grossen oder kleinen Spulenhalter je nach der Spulengrösse.

## Nähen mit der Zwillingnadel

### Seiten 36-37

- 1-2 Heben Sie den Spulenträger sowie den Fadenführer hoch. Setzen Sie die Garnrolle auf. Lassen Sie den zweiten abnehmbaren Spulenträger **schräg** in die Rille am Fuss des Fadenführers gleiten. Setzen Sie die zweite Garnrolle auf. Fädeln Sie wie für einen einzelnen Faden, doch... führen Sie einen Faden an der einen Seite der mittleren Platte der entgegengesetzten Seite durch.
- Führen Sie beim Nadelhalter die beiden Fäden jeweils seitlich von diesem zum jeweiligen Ohr der Zwillingnadel durch und fädeln Sie ein.

**N.B.:** Stichbreite 3 nicht überschreiten.

## Seiten 38-39

### Zubehör

das mit der Maschine geliefert wird

- 1 abnehmbarer Spulenträger 493.600
- 1 kleine Spulenträgerscheibe 493.700 für gebräuchliche Fäden geeignet.
- 1 grosse, rotierende Spulenträgerscheibe 493.750 für synthetische Garne geeignet.

## Enfilage avec aiguille jumelée

### Pages 36-37

- 1-2 Relevez la tige porte-bobine et le guide-fil.
- 3 Placez la **première bobine horizontalement**. Emboîtez la seconde tige porte-bobine **obliquement** dans la rainure à la base du guide-fil. Placez la seconde bobine. Enfilez les deux fils dans la même suite que pour un seul fil, mais...
  - passez un fil d'un côté de la platine médiane de la tension supérieure et l'autre de l'autre côté.

Pour couture avec aiguille jumelée

- Passez un fil de chaque côté de la bride-aiguille et un fil dans chaque chas (trou de l'aiguille).

**N.B.:** ne pas dépasser la largeur de point 3.

## Pages 38-39

### Accessoires

sont livrés avec la machine

- 1 porte-bobine détachable 493.600
- 1 petit disque porte-bobine 493.700 recommandé pour les fils courants.
- 1 grand disque porte-bobine rotatif 493.750 recommandé pour les fils synthétiques.

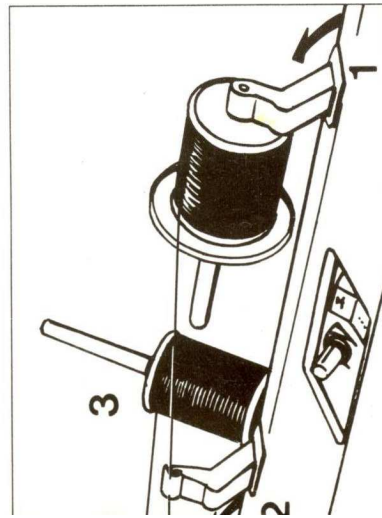
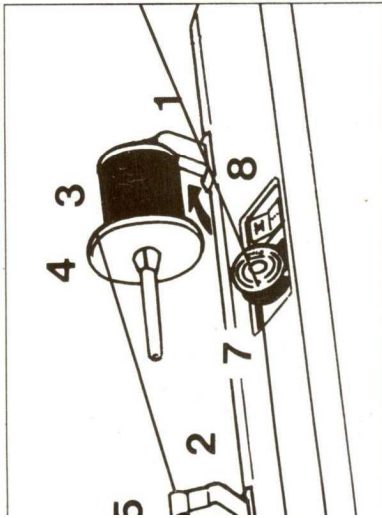

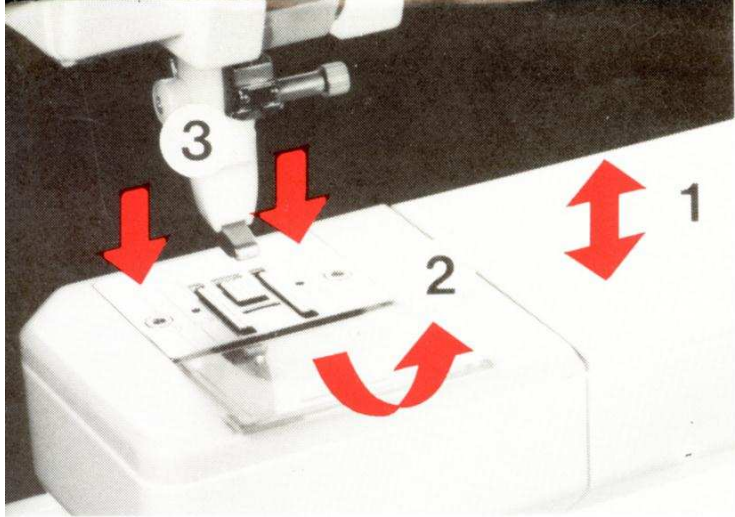

Dear Madam,  
Please note the following modifications and improvements:

### Maintenance – Rotary hook

**Caution: Disconnect the machine from the mains.**

Remove remains of thread and fabric from the rotary hook at **regular intervals**. Take off the foot and needle.

**The needle bar should be in its highest position.**

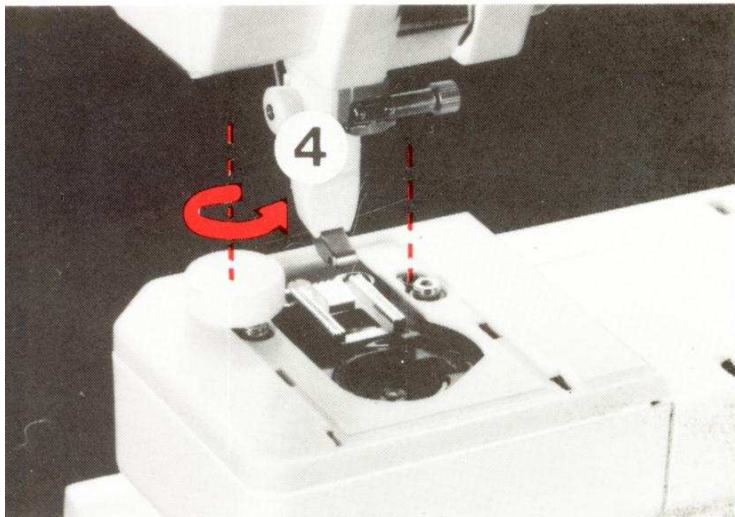

- 1 Remove the free arm cover.
- 2 Remove the rotary hook cover.
- 3 Lift off the needle plate by pressing firmly on the rear.
- 4 Take off the feed cover plate to the rear by unscrewing the two screws.
- 5 Take out the bobbin case. The hook will thus be completely accessible. Brush the feed dog and clean the bobbin case and hook using the brush.

– **Put the bobbin case back in place:**

- 6 The edge of the bobbin case should be placed under the bobbin case positioner and
- 7 the securing beak should be positioned correctly
- 8 at the left of the escapement.

– Check that the bobbin case is in place correctly and the hook turns freely, by turning the flywheel by hand.

– **Put the feed cover plate back in place, i.e.:**

- 4 put the plate on the housing and secure it with the two screws.

– **Fit the needle plate**

- 3 by pressing on it until it clicks into place.
- 2 Put back the rotary hook cover and
- 1 the free arm cover.

