

STATION METEO SANS FIL 868 MHz
Manuel d'Utilisation

INTRODUCTION:

Nous vous félicitons d'avoir fait l'acquisition de cette Station Météo avec transmission des données par ondes 868MHz qui, outre la température et l'humidité intérieures, affiche la température extérieure. Grâce à la réception du signal horaire DCF-77, l'heure se règle automatiquement. Avec 15 icônes de prévisions météo différentes représentées par « Monsieur Météo », il est facile de prévoir les conditions météo et ne de plus s'inquiéter des changements du temps. Ce produit innovateur est idéal pour la maison ou le bureau.

La nouvelle technologie de transmission à distance « Instant Transmission » est une exclusivité mise au point et développée par La Crosse Technology. « IT+ » vous garantit une mise à jour instantanée des données relevées par vos capteurs extérieurs : suivez vos variations climatiques en temps réel !



CARACTERISTIQUES:
Station Météo

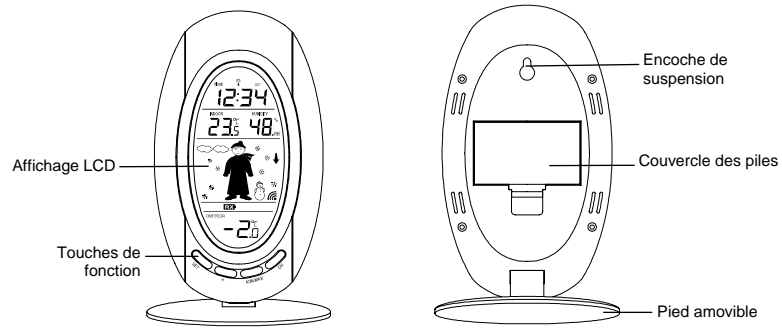

- Heure radio pilotée DCF-77 avec possibilité de réglage manuel
- Activation/désactivation de la réception du signal DCF77
- Affichage de l'heure au format 12 ou 24 heures
- Fuseau horaire ± 12 heures
- Transmission sans fil par ondes 868 MHz
- Transmission des données toutes les 4 secondes
- Affichage des températures intérieure et extérieure en degrés Celsius ($^{\circ}\text{C}$) ou Fahrenheit ($^{\circ}\text{F}$), avec enregistrement des MIN/MAX
- Affichage de la température extérieure quotidienne Mini et Maxi
- Affichage de l'humidité intérieure (%HR)
- Prévisions météo représentées par 15 icônes « Monsieur Météo » différentes
- Réglage de la sensibilité de l'icône de prévision météo
- Toutes les données extérieures MIN/MAX enregistrées indiquent l'heure et la date de réception et peuvent être réinitialisées
- Peut gérer jusqu'à trois émetteurs extérieurs
- Contraste du LCD réglable
- Indicateur de piles faibles
- S'accroche au mur ou se pose sur une table.

Emetteur extérieur de température

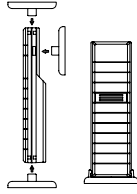

- Transmission à distance de la température extérieure vers la Station Météo par ondes 868 MHz
- Boîtier résistant à l'eau
- Support mural (Installer l'appareil dans un lieu abrité. Eviter l'exposition à la pluie et au soleil).

INSTALLATION :

Avec un seul émetteur

1. Commencez par installer les piles dans l'émetteur de température (voir le paragraphe "**Installation et remplacement des piles dans l'émetteur de température**").
2. Dans les 30 secondes qui suivent la mise sous tension de l'émetteur, installez les piles dans la Station Météo (voir le paragraphe "**Installation et remplacement des piles dans la Station Météo**"). Une fois que les piles sont en place, tous les segments de l'écran LCD s'allument brièvement, puis l'heure sous la forme « 0:00 » et « Monsieur Météo » s'affichent. Si ces informations ne s'affichent pas à l'écran dans les 60 secondes qui

suivent l'insertion des piles, retirez les piles de la Station Météo et attendez au moins 10 secondes avant de les réinsérer.

3. Quand les piles sont en place, la Station Météo commence à recevoir les données de l'émetteur. La température extérieure et l'icône de réception du signal devraient alors s'afficher sur la Station Météo. Si ce n'est pas le cas dans les 3 minutes, retirez les piles des deux appareils (base et émetteur) et recommencez l'installation à partir de l'étape 1.
4. Pour assurer la transmission à distance par ondes 868 MHz, la distance entre la Station Météo et l'émetteur ne doit pas excéder 100m (voir les paragraphes "**Mise en place**" et "**Réception 868 MHz**").
5. Une fois que la température extérieure est captée et affichée sur la Station Météo, la réception du signal horaire DCF77 (heure radio pilotée) est automatiquement lancée. Sa réception définitive prend généralement 3 à 5 minutes dans de bonnes conditions.

Avec plusieurs émetteurs

1. Retirez toutes les piles de tous les éléments (Station Météo et émetteurs) et attendez 60 secondes.
2. Installez les piles dans le premier émetteur.
3. Dans les 30 secondes qui suivent la mise sous tension du premier émetteur, installez les piles dans la Station Météo. Une fois que les piles sont en place, tous les segments de l'écran s'allument brièvement, puis l'heure sous la forme « 0:00 » et « Monsieur Météo » s'affichent. Si ces informations ne s'affichent pas dans les 60 secondes, retirez les piles et attendez au moins à nouveau 60 secondes avant de les réinsérées.
4. La température extérieure captée par le premier émetteur (Canal 1) devrait s'afficher sur

la Station Météo accompagnée de l'icône de réception du signal. Si elle ne s'affiche pas dans les 2 minutes qui suivent la mise en oeuvre, retirez les piles des deux appareils et recommencez à partir de l'étape 1.

5. Dès que la température extérieure du premier émetteur s'affiche sur la Station Météo, vous pouvez installer les piles dans le deuxième émetteur.

Note : Il est conseillé d'installer les piles dans le deuxième émetteur dans les 10 secondes qui suivent la réception et l'affichage sur la Station Météo de la température relevée par le premier émetteur.

6. Les données extérieures du second émetteur et l'icône « Canal 2 » devraient s'afficher sur la Station Météo. Si elles ne s'affichent pas dans les 2 minutes qui suivent la mise en oeuvre, retirez les piles de tous les appareils et recommencez à partir de l'étape 1.
7. Installez ensuite les piles dans le troisième émetteur, et ce dès que l'icône « Canal 2 » et les données extérieures correspondantes s'affichent sur la Station Météo. Dans les 2 minutes qui suivent, les données extérieures du troisième émetteur « Canal 3 » s'afficheront et l'icône de canal retournera à « 1 », une fois le troisième émetteur capté. Dans le cas contraire, recommencez l'installation à partir de l'étape 1.

Note : Il est conseillé d'installer les piles dans le troisième émetteur dans les 10 secondes qui suivent la réception et l'affichage sur la Station Météo de la température relevée par le deuxième émetteur.

8. Pour assurer une bonne transmission par ondes 868 MHz, la distance entre la Station Météo et l'émetteur ne doit pas excéder 100m (voir les paragraphes "**Installation**" et la "**Réception 868 MHz**").

IMPORTANT :

Des problèmes de transmission apparaissent en général si les capteurs supplémentaires ne sont pas intégrés conformément aux indications ci-dessus. En cas de problèmes de transmission, retirez les piles de tous les appareils et recommencez l'installation à partir de l'étape 1.

9. Une fois que la température extérieure est captée et affichée sur la Station Météo, la recherche du signal horaire DCF-77 (heure radio pilotée) est automatiquement lancée. La réception prend généralement de 3 à 5 minutes dans de bonnes conditions.

En cas de non réception du signal horaire DCF-77 dans les 10 minutes, appuyez et maintenez la pression sur la touche SET pour procéder au réglage manuel de l'heure.

Note :

Un essai de réception du signal horaire est effectué quotidiennement à 2h et 3h. En cas de non réception à 3h, un nouvel essai est effectué à 4h, puis à 5h et 6h. En cas d'échec à 6h, un nouvel essai est effectué le lendemain à 2h.

Quand la réception est réussie, l'heure captée supplante l'heure réglée manuellement. La date est actualisée en même temps que l'heure reçue. (Se reporter aux paragraphes "**Heure DCF radio pilotée**" et "**Réglage manuel de l'heure**").

INSTALLATION DES PILES

INSTALLATION ET REMPLACEMENT DES PILES DANS LA STATION METEO

La Station Météo fonctionne avec 2 piles AA, IEC LR6, 1.5V. Pour les installer ou les remplacer, suivez les étapes ci-dessous :

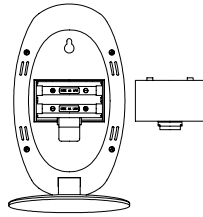

1. Retirez le couvercle au dos de la Station Météo.
2. Installez les piles en respectant les polarités (voir les indications).
3. Remplacez le couvercle.

INSTALLATION ET REMPLACEMENT DES PILES DANS L'EMETTEUR DE TEMPERATURE

L'émetteur thermo-hygro fonctionne avec 2 piles AA, IEC LR6, 1.5V. Pour les installer ou les remplacer, suivez les étapes ci-dessous :

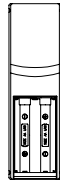

1. Retirez le couvercle.
2. Installez les piles en respectant les polarités (voir les indications).
3. Remplacez le couvercle.



Note :

Lorsque les piles de l'un des appareils sont remplacées, il est nécessaire de réinitialiser **tous** les appareils conformément à la procédure d'installation détaillée ci-dessus. En effet, un code de sécurité est attribué de façon aléatoire par l'émetteur au moment de la mise en fonction et ce code doit être reçu et stocké en mémoire par la Station Météo dans les 3 minutes qui suivent la mise en place des piles.

REPLACEMENT DES PILES :

Il est recommandé de remplacer régulièrement les piles de tous les appareils pour en assurer un maximum de précision (voir les **Spécifications** ci-dessous).



Participez à la protection de l'environnement et déposez toutes piles usagées dans une décharge autorisée.

Touches de fonction :

Station Météo:

La Station Météo est équipée de quatre touches faciles à utiliser.

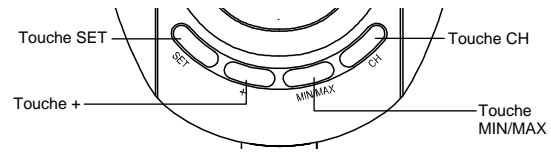

Touche SET (Réglage) :

- Permet le réglage des fonctions suivantes : contraste du LCD, fuseau horaire, réception du signal horaire activée/désactivée, affichage 12 ou 24 heures, réglage manuel de l'heure, l'année, le mois, la date, unité de température en °C ou °F, et réglage de la sensibilité de la prévision météo.
- Permet la réinitialisation des enregistrements mini/maxi des températures intérieure ou du canal extérieur sélectionné (réinitialisation des données enregistrées à l'heure et la date actuelles)

Touche MIN/ MAX

- Permet d'alterner entre les données de température extérieure maximum/minimum et de température intérieure maximum/minimum.

Touche '+'

- Permet d'effectuer les différents réglages.

Touche CH (canal)

- Permet d'alterner entre les émetteurs extérieurs 1, 2 et 3 (si plus d'un émetteur est utilisé)
- Permet de sortir des réglages manuels

ECRAN LCD ET REGLAGES:

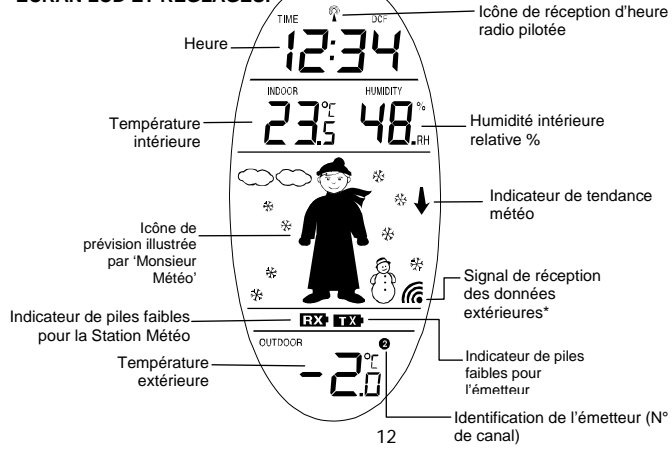

* Quand la Station Météo reçoit le signal extérieur, cet icône s'affiche. (En cas de non réception, l'icône ne s'affiche pas à l'écran). Ceci permet à l'utilisateur de voir facilement si la dernière réception a été réussie (icône affichée) ou non (icône absente). Par ailleurs, l'icône clignote lorsqu'une réception est en cours.

Pour plus de clarté, l'écran LCD est divisé en 4 grandes sections qui affichent heure et date, données intérieures, prévision météo, température extérieure.

Section 1 - HEURE

- Affiche l'heure actuelle

Section 2 - TEMPERATURE ET HUMIDITE INTERIEURES

- Affiche la température et l'humidité intérieures actuelles

Section 3 – ICONE METEO (REPRESENTEE PAR MONSIEUR METEO)

- Affichage de la prévision météo sous la forme de 15 icônes « Monsieur Météo » qui changent d'apparence en fonction de l'évolution de la pression atmosphérique (changement de pression atmosphérique antérieur) et de la température extérieure actuelle.
- Affiche l'indicateur de tendance météo

- Un symbole de réception s'affiche pour indiquer que la Station Météo reçoit les données extérieures. (Pour le détail des icônes météo, reportez-vous au paragraphe "PREVISION ET TENDANCE METEO")

Section 4 - TEMPERATURE EXTERIEURE

- Affiche la température extérieure du canal sélectionné.

HEURE RADIO PILOTEE DCF-77 :

L'heure radio pilotée est basée sur l'Horloge Atomique au césium contrôlée par le Physikalisch Technische Bundesanstalt Braunschweig qui a une déviation horaire inférieure à une seconde par million d'années. L'heure est codée et transmise depuis Mainflingen près de Francfort par un signal de fréquence DCF-77 (77.5 kHz) dans un rayon d'environ 1.500km. La Station Météo reçoit ce signal et le convertit pour indiquer l'heure exacte en toutes saisons. La qualité de la réception dépend grandement de la situation géographique. Il n'y a en général aucun problème de réception dans un rayon de 1500km autour de Francfort.

Une fois les données extérieures affichées sur la Station Météo après le suivi de la procédure d'installation, l'icône de la tour DCF se met à clignoter dans le haut de l'écran. Ceci indique que la Station a détecté la présence d'un signal radio et qu'elle essaie de le recevoir. Quand le signal horaire est capté, la tour DCF reste fixe à l'écran et l'heure s'affiche.

Si l'icône de la tour clignote, mais que l'heure juste ne s'affiche pas, ou que la tour DCF ne s'affiche pas du tout, tenez compte des points suivants :

- Installer l'appareil à 1,5m-2m au moins de toute source d'interférence telle que moniteurs d'ordinateur ou téléviseurs.
- Dans les pièces en ferro-béton (caves et superstructures), le signal est naturellement affaibli. Dans les cas extrêmes, rapprocher la Station Météo d'une fenêtre et/ou en orientez-en l'avant ou l'arrière dans la direction de l'émetteur de Francfort.

REGLAGES MANUELS :

Les réglages suivants peuvent être effectués :

- Réglage du contraste de l'écran LCD
- Réglage du fuseau horaire
- Activation/désactivation de la réception du signal horaire DCF-77
- Réglage du format de l'heure 12 ou 24 heures
- Réglage manuel de l'heure
- Réglage du calendrier
- Choix de l'unité d'affichage des températures en °C ou °F
- Réglage de la sensibilité de l'icône de prévision météo

Appuyez et maintenez la pression sur la touche SET pour accéder aux différents réglages :

REGLAGE DU CONTRASTE DU LCD

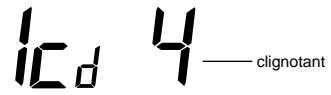

Le contraste du LCD peut se régler sur 8 niveaux, au choix de l'utilisateur (le réglage par défaut est LCD 4). Pour régler le niveau de contraste désiré :

1. L'affichage ci-dessus apparaît. Appuyez sur la touche '+' pour sélectionner le niveau de contraste désiré.
2. Appuyez ensuite sur la touche SET pour confirmer le réglage et passez au "**Réglage du fuseau horaire**". Vous pouvez également quitter la fonction de réglage en appuyant sur la touche CH.

REGLAGE DU FUSEAU HORAIRE:



Le fuseau horaire de la Station Météo est réglé par défaut sur 0h. Pour régler un autre fuseau horaire :

1. Le fuseau horaire actuel se met à clignoter.
2. Utilisez la touche '+' pour régler le fuseau horaire, de 0 à '+12 puis de -12 à 0 par tranches consécutives d'une heure.
3. Appuyez ensuite sur la touche SET pour confirmer le réglage et passez à l' "Activation/désactivation de la réception du signal horaire DCF77". Vous pouvez également quitter la fonction de réglage en appuyant sur la touche CH.

ACTIVATION / DESACTIVATION DE LA RECEPTION DU SIGNAL HORAIRE DCF77

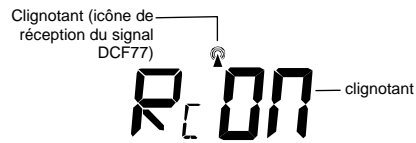

Dans les zones où la réception du signal DCF-77 est difficile, il est possible de désactiver cette réception. La Station fonctionnera alors comme une horloge à quartz normale. (la réception du signal DCF77 est « activée » (ON) par défaut).

1. Le mot "ON" et l'icône de réception de l'heure se mettent à clignoter sur l'écran.
2. Utilisez la touche '+' pour désactiver la fonction de réception du signal.
3. Confirmez votre réglage en appuyant sur la touche SET et passez au "**Réglage du format d'affichage de l'heure 12/24 H**". Vous pouvez également quitter la fonction de réglage en appuyant sur la touche CH.

Note :

Si la fonction de réception du signal DCF77 est désactivée manuellement, la Station ne fait aucun essai de réception de l'heure radio pilotée (heure DCF), et ce tant que cette fonction reste désactivée. L'icône de réception de l'heure ne s'affiche donc pas sur l'écran.

REGLAGE DU FORMAT D'AFFICHAGE DE L'HEURE 12/24 H

24h — clignotant

1. Après avoir réglé la réception du signal DCF77 (ON/OFF), appuyez sur la touche SET. "12h" ou "24h" clignote sur à l'écran (réglage par défaut : 24 h)
2. Appuyez sur la touche '+' pour sélectionner le format d'affichage "12h" ou "24h".
3. Une fois votre choix effectué, appuyez sur la touche SET pour confirmer le réglage et passez au "**Réglage manuel de l'heure**". Vous pouvez également quitter la fonction de réglage en appuyant sur la touche CH.

Note : Quand le format d'affichage 24h est sélectionné, le calendrier est affiché sous la forme date-mois. Quand le format d'affichage 12h est sélectionné, le format du calendrier est mois-date).

REGLAGE MANUEL DE L'HEURE

Si la Station Météo ne réussit pas à capter tout de suite le signal horaire DCF77 (interférences, distance de transmission, etc), il est possible de régler l'heure manuellement. La Station fonctionne alors comme une horloge à quartz normale.

H. (clignotent) ——— **0 : 06** ——— Min. (clignotent)

Pour régler l'heure :

1. Les chiffres des heures se mettent à clignoter dans la section d'affichage de l'heure.
2. Utilisez la touche '+' pour régler les heures, puis appuyez sur la touche SET pour régler les minutes.
3. Les minutes se mettront alors à clignoter. Utilisez la touche '+' pour régler les minutes.
4. Confirmez le réglage en appuyant sur la touche SET et passez au "**Réglage du calendrier**". Vous pouvez également quitter la fonction de réglage en appuyant sur la touche CH.

REGLAGE DU CALENDRIER

DATE
20 06 — Année

DATE
2 . 1.

"Date-Mois" (format 24h)
"Mois-Date." (format 12h)

La date par défaut de la Station Météo est 1. 1. de l'année 2006. Quand la Station réceptionne le signal DCF77, la date est automatiquement actualisée. Cependant, en cas de non réception de ce signal, il est possible de régler la date manuellement. Pour ce faire :

1. Utilisez la touche '+' pour tout d'abord régler l'année, de 2003 à 2029 (réglage par défaut : 2006).
2. Appuyez ensuite sur la touche SET pour passer au réglage du mois.
3. Les chiffres du mois se mettent à clignoter. Appuyez sur la touche '+' pour régler le mois, puis sur la touche SET pour passer au réglage de la date.
4. Les chiffres de la date se mettent à clignoter. Appuyez sur la touche '+' pour régler la date.
5. Confirmez votre réglage à l'aide de la touche SET et passez au "**REGLAGE DE L'UNITE DE TEMPERATURE EN C/F**". Vous pouvez également quitter la fonction de réglage en appuyant sur la touche CH.

REGLAGE DE L'UNITE DE TEMPERATURE EN °C/°F



L'affichage des températures se fait par défaut en °C (degrés Celsius).
Pour changer l'unité d'affichage en °F (degrés Fahrenheit), procédez comme indiqué :

1. "°C/°F" clignote. Utilisez la touche '+' pour alterner entre "°C" et "°F".
2. Après avoir sélectionné l'unité de température désirée, appuyez sur la touche SET et passez au "**Réglage de la sensibilité de l'icône de prévision météo**". Vous pouvez également quitter la fonction de réglage en appuyant sur la touche CH.

REGLAGE DE LA SENSIBILITE DE L'ICONE DE PREVISION METEO

Dans les lieux soumis à des changements de temps brusques, il est possible de régler la valeur seuil qui entrainera le changement de l'icône de prévision, pour un affichage plus rapide des changements de conditions météo.

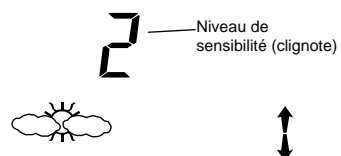































1. Utilisez la touche '+' pour régler le niveau de sensibilité de l'icône de prévision. Il y a 3 niveaux : 2, 3 et 4 (hPa). C'est la valeur seuil du changement de pression qui entraîne le changement de l'icône. Par exemple, quand la valeur « 2 » est sélectionnée, un changement de 2 hPa (en hausse ou en baisse) entraînera un changement de l'icône de prévision. « 2 » est donc le niveau le plus sensible et « 4 » le moins sensible (le réglage par défaut est «3»).
2. Confirmez votre réglage à l'aide de la touche SET et quittez la fonction des **Réglages manuels**.

PREVISION ET TENDANCE METEO:

Les icônes de prévision météo (M. Météo) :

L'une des 15 icônes météo (sous forme de M.Météo habillé de diverses façons) est affichée au centre de l'écran LCD, indiquant les différentes prévisions météo en fonction de la pression atmosphérique (Ensoleillé, Ensoleillé + Nuageux ou Nuageux + Pluvieux) et de la température extérieure actuelle (température mesurée par l'émetteur 1) :

	≥ 78.8°F (26°C)	66.2 à 78.6°F (19 à 25.9°C)	50 à 66°F (10 à 18.9°C)	32 à 49.8°F (0 à 9.9°C)	< 32°F (0°C)
Ensoleillé	 ↑ 	 ↑ 	 ↑ 	 ↑ 	 ↑ 

	≥ 78.8°F (26°C)	66.2 à 78.6°F (19 à 25.9°C)	50 à 66°F (10 à 18.9°C)	32 à 49.8°F (0 à 9.9°C)	< 32°F (0°C)
Ensoleillé + Nuageux					
					
	≥ 78.8°F (26°C)	66.2 à 78.6°F (19 à 25.9°C)	50 à 66°F (10 à 18.9°C)	32 à 49.8°F (0 à 9.9°C)	< 32°F (0°C)
Nuageux + Pluvieux					
					

A chaque changement soudain ou significatif de la pression atmosphérique, les icônes météo s'actualisent afin de représenter ce changement. Si les icônes ne changent pas, ceci signifie que la pression atmosphérique n'a pas changé ou que le changement a été trop lent pour que la Station Météo puisse l'enregistrer. Cependant, si l'icône affichée est l'icône « soleil » ou l'icône « pluie », les icônes ne changeront pas si le temps s'améliore (avec l'icône de soleil) ou se dégrade (avec l'icône de pluie), car elles sont déjà des extrêmes.

Les icônes affichées annoncent le temps en termes d'amélioration ou de dégradation, mais pas nécessairement en termes de soleil ou de pluie. Par exemple, si le temps actuel est nuageux et que l'icône de pluie est affichée, ceci ne signifie pas que l'appareil est défectueux parce qu'il ne pleut pas. Ceci indique simplement que la pression atmosphérique a baissé et que le temps devrait se dégrader, sans qu'il pleuve nécessairement.

Remarque :

Les prévisions météo des 12 à 24 premières heures qui suivent la mise en oeuvre ne doivent pas être prises en compte. La Station Météo a besoin de collecter les données sur la pression atmosphérique à altitude constante afin de pouvoir produire des relevés précis.

Comme pour toute prévision météo, l'exactitude absolue ne peut être garantie. La précision de la prévision météo est estimée à environ 75%, compte tenu des divers endroits dans lesquels l'utilisation de la Station Météo est prévue. Dans les endroits où les changements de temps sont brusques (par exemple beau temps suivi de pluie), les relevés de la Station Météo seront plus

précis que dans les endroits où le temps reste constant la plupart du temps (par exemple beau temps quasi-constant).

Si vous déplacez la Station Météo vers un endroit à plus haute ou plus basse altitude par rapport à son emplacement d'origine (par exemple du rez-de-chaussée aux étages supérieurs d'une maison), retirez-en les piles, puis réinsérez les après 30 secondes environ. Ceci évitera que la Station Météo ne prenne ce déplacement pour un changement de pression atmosphérique, celui-ci n'étant dû qu'au léger changement d'altitude. Une fois de plus, ne tenez pas compte des prévisions météo pour les 12 à 24 heures suivantes, afin de laisser se stabiliser les relevés à altitude constante.

INDICATEUR DE TENDANCE MÉTÉO

Les indicateurs de tendance, (flèche ascendante et descendante près de M. Météo) fonctionnent en tandem avec les icônes météo. Lorsque l'indicateur pointe vers le haut, la pression atmosphérique augmente et une amélioration du temps est attendue ; par contre, lorsque l'indicateur pointe vers le bas, la pression atmosphérique diminue et une détérioration est attendue.

Ainsi, vous pouvez remarquer l'évolution passée du temps et la tendance à venir. Par exemple, si l'indicateur est tourné vers le bas et que les icônes nuageux sont affichées, le dernier changement important du temps s'est produit lorsqu'il faisait beau (icône beau temps

uniquement). Donc, le prochain changement sera l'affichage des icônes nuageux, puisque l'indicateur sera tourné vers le bas.

Remarque :

Lorsque l'indicateur de tendance a enregistré un changement de pression atmosphérique, il reste affiché à l'écran.

AFFICHAGE DES RELEVÉS DE TEMPERATURE ET D'HUMIDITE INTERIEURES

La température et l'humidité intérieures sont relevées et affichées sur la deuxième section de l'écran

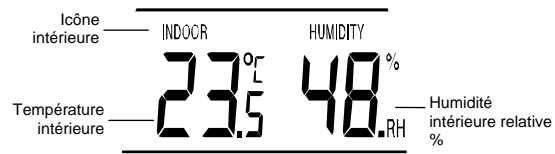

AFFICHAGE DE LA TEMPERATURE EXTERIEURE

La température extérieure est relevée et affichée sur la quatrième section de l'écran.

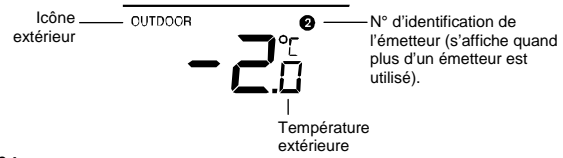

Note :

Le numéro du canal s'affiche uniquement si plus d'un émetteur est utilisé.

AFFICHAGE DES DONNEES EXTERIEURES MAXIMUM ET MINIMUM ENREGISTREES

1. A partir de l'affichage principal, appuyez sur la touche CH pour sélectionner le canal désiré. Le N° d'identification du canal s'affiche à côté du relevé de température.
2. Appuyez ensuite une fois sur la touche MIN/MAX pour afficher la température extérieure maximum du canal sélectionné. L'heure et la date d'enregistrement correspondantes s'afficheront également.

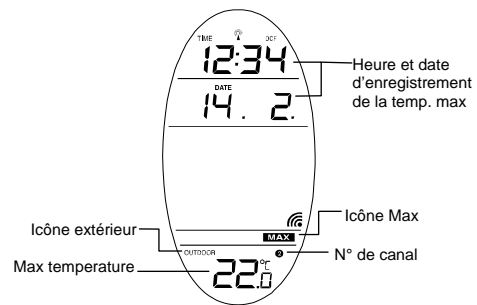

3. Appuyez encore une fois sur la touche MIN/MAX. La température minimum du canal sélectionné s'affiche avec l'heure et la date correspondantes
4. Appuyez encore une fois sur la touche MIN/ MAX pour passer à l'affichage de la température intérieure Max/ Min.

REINITIALISATION DES DONNEES EXTERIEURES MAXIMUM/ MINIMUM

Note :

- Les données extérieures Max/Min des différents canaux doivent être réinitialisées séparément.
 - De même, les données extérieures Maximum et Minimum doivent être réenclenchées séparément.
1. A partir de l'affichage principal, appuyez sur la touche CH pour sélectionner le canal désiré. Le numéro d'identification du canal (N° canal) s'affichera au-dessus du relevé de température extérieure.

Note : Le numéro de l'émetteur ne s'affiche que lorsque plus d'un émetteur est utilisé.

2. Appuyez une fois sur la touche MIN/ MAX. L'icône "max" s'affiche, ainsi que le relevé correspondant.
3. Maintenez ensuite la pression sur la touche SET pour réinitialiser la température extérieure maximum à la valeur actuelle.
4. Appuyez deux fois sur la touche MIN/ MAX pour afficher les données minimum. L'icône "min" s'affichera, ainsi que le relevé correspondant.
5. Appuyez sur la touche SET pour réinitialiser la température extérieure minimum à la valeur actuelle.

6. Appuyez ensuite encore trois fois sur la touche MIN/MAX pour retourner à l'affichage principal.

AFFICHAGE DES DONNES INTERIEURES MAXIMUM ET MINIMUM ENREGISTREES

1. A partir de l'affichage principal, appuyez trois fois sur la touche MIN/MAX. La température intérieure maximum s'affiche dans le bas de l'écran. L'heure et la date d'enregistrement de cette température s'afficheront également.
2. Appuyez encore une fois sur la touche MIN/MAX. La température intérieure minimum s'affiche alors dans le bas de l'écran. L'heure et la date d'enregistrement de cette température s'afficheront également.
3. Appuyez une nouvelle fois sur la touche MIN/MAX pour retourner à l'affichage principal.

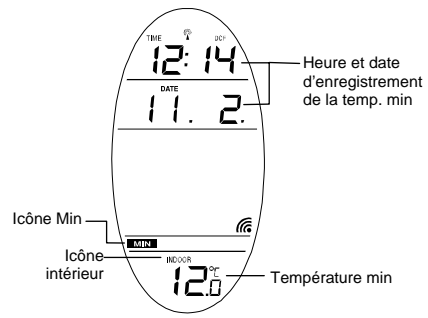

REINITIALISATION DES DONNES INTERIEURES MAXIMUM ET MINIMUM ENREGISTREES

1. A partir de l'affichage principal, appuyez une fois sur la touche MIN/ MAX pour faire s'afficher les données intérieures maximum.
2. Maintenez ensuite la pression sur la touche SET pour réinitialiser les données intérieures maximum affichées à l'heure, la date et la température actuelles.
3. Appuyez encore une fois sur la touche MIN/MAX pour passer à l'affichage des données intérieures minimum.
4. Maintenez à nouveau la pression sur la touche SET pour réinitialiser les données intérieures minimum affichées à l'heure, la date et la température actuelles.
5. Appuyez une nouvelle fois sur la touche MIN/MAX pour retourner à l'affichage principal.

RECEPTION 868 MHz

La Station Météo devrait réceptionner et afficher la température extérieure dans les 5 minutes qui suivent la mise en oeuvre. En cas de non réception des données extérieures dans les 5 minutes qui suivent la mise en oeuvre ou si, sur l'affichage principal, la réception des données extérieures ne se fait pas (la section « extérieur » indique alors "- -"), vérifiez les points suivants :

1. La Station Météo ou l'émetteur devraient être situés à 1,5-2 mètres au moins de toutes sources d'interférences telles que les moniteurs d'ordinateurs ou téléviseurs.

2. Eviter de positionner le capteur sur ou à proximité immédiate de cadres de fenêtres métalliques.
3. L'utilisation d'autres appareils électriques tels que des casques ou enceintes fonctionnant sur la même fréquence de signal (868MHz) peut empêcher une bonne transmission et réception du signal.
4. Des voisins utilisant des appareils électriques sur la fréquence de signal 868MHz peuvent aussi brouiller la transmission des données.

Note :

- Quand la réception du signal 868 MHz est effective, il est conseillé de ne pas rouvrir le couvercle des piles de l'émetteur ou de la Station Météo : les piles risquent en effet de se dégager de leurs contacts et de forcer une fausse réinitialisation. Si tel est le cas, il faut alors réinitialiser tous les appareils (voir le paragraphe « **Installation** » ci-dessus) afin de palier aux éventuels problèmes de transmission.
- Le rayon de transmission de l'émetteur à la Station Météo est d'environ 100m, en espace dégagé. Cependant, ceci dépend de l'environnement et des niveaux d'interférence. Si la réception reste impossible alors que tous ces facteurs ont été respectés, réinitialisez tous les appareils (voir le paragraphe « **Installation** » ci-dessus).

INSTALLATION

MISE EN PLACE DE LA STATION METEO :

La Station Météo est conçue pour être accrochée à un mur ou posée sur une surface plane.

Installation murale

Avant de fixer la station de manière définitive, assurez-vous de la bonne transmission des données de température jusqu'à l'endroit d'installation.

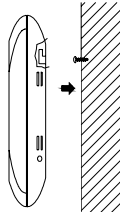

1. Fixez une vis (non fournie) dans le mur désiré en laissant dépasser la tête de la vis de 5mm environ.
2. Accrochez la Station sur la vis (encoche au dos de la Station). Assurez-vous que la Station soit bien enclenchée avant de la lâcher.

Installation sur une surface plane



Grâce à son support amovible, la Station Météo peut se poser sur n'importe quelle surface plane.

MISE EN PLACE DE L'EMETTEUR DE TEMPERATURE :

L'émetteur est fourni avec un support qui peut se fixer au mur à l'aide des deux vis fournies. On peut aussi le poser sur une surface plane et enclenchant le support sur la base de l'émetteur.

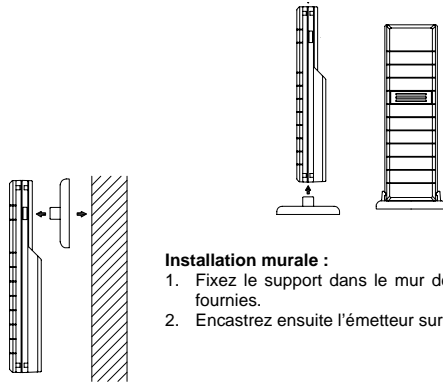

Installation murale :

1. Fixez le support dans le mur désiré à l'aide des vis et des chevilles fournies.
2. Encastrez ensuite l'émetteur sur le support.

Note :

Avant de fixer l'émetteur au mur de façon définitive, placez tous les appareils aux endroits désirés et assurez-vous de la bonne réception par la Station Météo de la température extérieure. En cas de non réception du signal, il est conseillé de changer le/les émetteurs de place.

ENTRETIEN

- Eviter les températures extrêmes, vibrations et chocs qui risquent d'endommager les appareils et de générer des relevés inexacts.
- Nettoyer l'affichage et les boîtiers avec un chiffon doux et humide uniquement. Ne pas utiliser de dissolvants ou de produits abrasifs qui risquent de rayer écrans LCD et boîtiers.
- Ne pas plonger les appareils dans l'eau. Installez l'émetteur dans un endroit où il sera suffisamment protégé de l'humidité et de la pluie directe.
- Retirer sans délai toutes les piles faibles afin d'éviter fuites et dégâts. Ne les remplacer que par des piles neuves du type recommandé.
- Ne pas tenter de réparer les appareils. Si nécessaire, retourner l'appareil au lieu d'achat pour le faire réparer par un technicien qualifié. Ouvrir et réparer soi-même l'appareil en annule la garantie.

- Ne pas soumettre les appareils à des changements de température soudains et extrêmes.
Ceci entraînerait un changement rapide des relevés, et en diminuerait la précision.

SPECIFICATIONS

Rayon de relevé de la température

Intérieure : -9,9°C à '+59,9°C (résolution : 0,1°C)
(14,1°F à '+139,8°F (résolution : 0,2°F)
"O.F.L." affiché en-dehors de ce rayon)

Extérieure : -39,9°C à '+59,9°C (résolution : 0,1°C)
(-39,8°F à '+139,8°F (résolution : 0,2°F)
"O.F.L." affiché en-dehors de ce rayon)

Rayon de relevé de l'humidité relative:

Intérieure : 1% à 99% (résolution : 1%)
(affiche "--" au-dessous de 1 %; et "99"
% au-dessus de 99 %)

Relevé de la température intérieure : toutes les 15 secondes

Relevé de l'humidité intérieure : toutes les 20 secondes

Réception des données extérieures : toutes les 4 secondes

Alimentation
Station météo : 2 x AA, IEC, LR6, 1,5V
Emetteur de température : 2 x AA, IEC, LR6, 1,5V
Durée de vie des piles (Piles alcalines recommandées)
Station météo : Environ 12 mois
Emetteur de température : Environ 12 mois

Dimensions (L x W x H)
Station météo : 92 x 30,7 x 160 mm
Emetteur de température : 38,2 x 21,2 x 128,3 mm

INFORMATION DU CONSOMMATEUR

- Les déchets électriques et électroniques contiennent des substances toxiques. L'élimination de déchets électroniques dans la nature et/ou des décharges non autorisées nuit gravement à l'environnement.
- Les autorités locales et/ou régionales peuvent fournir l'adresse des décharges autorisées avec ramassage sélectif.
- Tous les appareils électroniques doivent maintenant être recyclés. L'utilisateur doit participer activement à la réutilisation, le recyclage et la récupération des déchets

électriques et électroniques. Ce produit ne doit pas être jeté dans les décharges générales.

- L'élimination négligente de déchets électroniques peut nuire à la santé publique et à la qualité de l'environnement.
- Comme indiqué sur l'emballage et sur le produit, il est fortement recommandé de lire le „Manuel d'utilisation“ avant mise en fonctionnement.
- Le fabricant et ses fournisseurs déclinent toute responsabilité pour tous relevés incorrects et toute conséquence résultant d'un relevé incorrect.
- Ce produit est conçu uniquement pour indiquer la température pour un usage privé.
- Ce produit ne doit pas être utilisé dans un but médical ni pour l'information du public.
- Les spécifications de ce produit sont susceptibles de modifications sans avis préalable.
- Ce produit n'est pas un jouet. Le garder hors de la portée des enfants.
- Aucune partie de ce mode d'emploi ne peut être reproduite sans l'autorisation écrite et préalable du fabricant.



Directive R&TTE 1999/5/EC

Résumé de la Déclaration de conformité: Nous déclarons par les présents que ce dispositif de transmission sans fil est conforme aux conditions essentielles requises par la Directive R&TTE 1999/5/EC.