

# STATION METEO A ECRAN TACTILE WS-3650

## Manuel d'utilisation

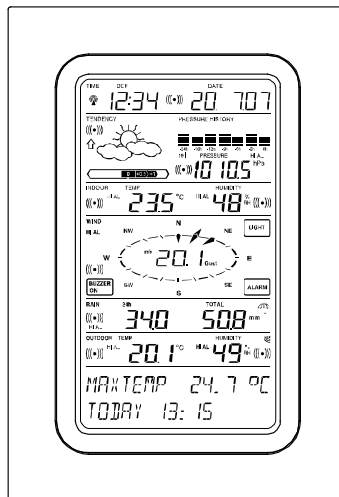

La nouvelle technologie de transmission à distance « Instant Transmission » est une exclusivité mise au point et développée par La Crosse Technology. « IT+ » vous garantit une mise à jour instantanée des données relevées par vos capteurs extérieurs : suivez vos variations climatiques en temps réel !

## Table des matières

1	.....	Introduction
2	.....	Informations utiles sur l'écran tactile
3	.....	Alimentation
	3.1	..... Alimentation du système
	3.2	..... Initialisation
	3.3	..... Installation
4	.....	Réglages
5	.....	Affichage des valeurs min/max et réglage des alarmes
6	.....	Heure radio pilotée DCF77
7	.....	Tendances météo
8	.....	Historique de la pression atmosphérique
9	.....	Utilisation et réglage des données
9.1	.....	Pression Atmosphérique
10	.....	Les relevés de pluie
11	.....	Données complémentaires associées à la Température Extérieure
12	.....	Données complémentaires associées à l'aérogologie
	12.1	..... Utilisation et réglage associés à la direction du vent
13	.....	Utilisation et réglage des fonctions de rétro – éclairage, du buzzer (signal sonore) et de l'alarme de vent
	13.1	..... Rétro éclairage
	13.2	..... Buzzer (signal sonore)
	13.3	..... Alarme
14	.....	Connexion à un PC
	14.1	..... Stockage des données
	14.2	..... Affichage des données
	14.3	..... La connexion et le logiciel PC Heavy Weather
15	.....	Témoin de pile faible
16	.....	Données Techniques
	16.1	..... Données extérieures
	16.2	..... Données intérieures
	16.3	..... Alimentation/piles
	16.4	..... Connexion PC
	16.5	..... Dimensions
17	.....	Soins et entretiens
18	.....	Informations des consommateurs

## 1 Introduction

---

Contenu de la boîte WS 3650

- Le Poste de base (ou récepteur)
- Un capteur Thermo-Hygro (transmetteur 868Mhz)
- Un pluviomètre (transmetteur 868Mhz)
- Un anémomètre
- Le câble de connexion nécessaire pour relier l'anémomètre au Thermo-Hygro (émetteur)
- Un adaptateur secteur AC/DC
- Une suite logicielle pour PC sur CD Rom.

Le Poste de base est équipé d'un écran tactile à cristaux liquides (LCD). Il permet, grâce à un menu fonctionnel simple, l'affichage d'une large palette de données météorologiques (du haut vers le bas) :

- Heure et date radio pilotées par l'émetteur de Francfort (Time)
- Calendrier (Date)
- Prévision météo (Tendency)
- Pression atmosphérique et historique (Pressure, Pressure History)
- Température et humidité intérieures (Indoor Temp, Humidity)
- Vitesse du vent
- Pluviométrie (Rain)
- Température et humidité extérieures (Outdoor Temp, Humidity)

**Nota :** La quantité d'informations enregistrée excède très largement celle pouvant être affichée sur l'écran LCD. Grâce à la connexion PC, la suite logicielle Heavy Weather en assure la lecture sous forme d'un fichier Historique complet, leur représentation graphique ou encore la publication de ces mêmes données sur un site Internet.

## 2 Informations utiles sur l'écran tactile

---

- Toutes les fonctions météorologiques de la station sont accessibles par un léger effleurement de l'écran (ne jamais appuyer sur l'écran !). Les fonctions tactiles sont toujours

précédées par une étoile (\*) uniquement sur la section texte réservée et située au bas de l'écran, ou dans les pages de relevés.

- Les déplacements dans le menu se fait en effleurant les zones \*ON\* ou \*OFF\*, \*UP\* ou \*DOWN\*, mais vous pouvez aussi sélectionner directement les données.
- En effleurant \*NEXT\*, vous pouvez vous déplacer dans le menu, quitter ou sortir de l'application en effleurant \*EXIT\*.
- Chaque fonction appelée de manière tactile est validée par un signal sonore (lorsque la fonction \*ON\* du Buzzer est activée).
- Si au cours d'une action, la station ne reçoit pas d'instruction au bout de 30 secondes, l'application se ferme automatiquement et l'affichage bascule alors sur l'écran d'accueil.

### **3 Alimentation**

---

Il convient d'abord de choisir le mode d'alimentation du Poste de base : soit par piles, soit par adaptateur (inclus). Les deux systèmes permettent la connexion de la sonde Thermo Hygro au Poste de base soit par câble, soit par transmission en ondes hertziennes (868 Mhz).

**IMPORTANT** : Avant de fixer les capteurs de manière définitive, nous vous recommandons de vérifier que l'ensemble des informations sont reçues correctement. Poste de base et capteurs seront à proximité, posés sur une table par exemple. Par cette mesure, vous validerez la bonne transmission des informations vers le Poste de base aussi bien en mode filaire que via haute fréquence.

1. Dérouler le câble du capteur de vent. Connecter le capteur de vent à l'émetteur thermo-hygro en branchant la tête du connecteur à la prise de l'émetteur thermo-hygro.
2. Commencer par installer les piles dans l'émetteur thermo-hygro.
3. Puis installer les piles dans le capteur de pluie.

4. Installer ensuite les piles dans la station de base (ou utiliser l'adaptateur AC/DC fourni (alimenté sur une prise de secteur). Une fois que les piles sont en place, tous les segments du LCD s'allument brièvement et un bref signal sonore se fait entendre. L'heure (sous la forme « 0:00 », la date (sous la forme « 1.1.05 »), les icônes météo et la valeur de la pression atmosphérique s'affichent alors.
5. Ensuite, la station commence à recevoir les données des émetteurs. La température extérieure, l'humidité, vitesse et direction du vent devraient s'afficher à l'écran. Si cela ne se produit pas dans les 45 secondes qui suivent la mise en œuvre, retirer les piles des deux appareils et recommencer à partir de l'étape 2.
6. L'icône de réception de l'émetteur clignote de nouveau pour indiquer que la station essaie de recevoir les données du capteur de pluie. Il s'arrête de clignoter une fois que ce capteur est détecté. Si cela ne se produit pas dans les 45 secondes, retirer les piles de tous les appareils et recommencer à partir de l'étape 2.

**Note:** si aucun émetteur thermo-hygro n'est détecté, la station affiche le message "THERMO TX OUT OF RANGE"; si aucun capteur de pluie n'est détecté, le message "RAIN TX OUT OF RANGE" s'affiche dans la section du texte (deux dernières lignes du LCD).

7. Il est possible de vérifier la bonne connexion de tous les câbles et le bon fonctionnement de tous les éléments en tournant manuellement l'anémomètre, et en bougeant la girouette, ainsi qu'en inclinant le capteur de pluie de droite à gauche pour entendre l'impact du balancier interne, etc. (voir **Mise en place** ci-dessous).
8. Une fois que les points ci-dessus ont été contrôlés, il est possible d'installer les différents capteurs de la station aux endroits souhaités. Il faut cependant au préalable s'assurer que tous les éléments fonctionnent correctement à partir de l'endroit où l'on souhaite les installer. Par exemple, si des problèmes de transmission radio semblent se poser, il suffit souvent de déplacer légèrement les appareils pour les résoudre.

**Important:** il est important de respecter cet ordre de mise en oeuvre car les capteurs envoient un code d'identification qui doit être capté et stocké en mémoire par la station météo, et ce dans les quelques minutes qui suivent la mise en oeuvre.

Après avoir effectué ces opérations, votre Station Météo est à présent opérationnelle.

**Note:** Si les piles sont mises en place dans la station météo après la connexion AC/DC, elles fonctionnent comme source d'alimentation de soutien de la station en cas de panne d'électricité.

### **3.2 Initialisation**

Dès cette étape de mise en oeuvre achevée, la station recherchera automatiquement le signal DCF-77 pour la réception de l'heure et la date radio-pilotées. Vous pourrez dès à présent naviguer dans le menu et découvrir l'intégralité des mesures disponibles.

**IMPORTANT :** Vous pouvez quitter à tout moment la synchronisation en effleurant la zone « TIME », en-haut à gauche de l'écran.

### **3.3 Installation**

Lorsque vous avez vérifié que l'ensemble des informations est reçu correctement, vous pouvez procéder à l'installation des capteurs. Assurez-vous que les câbles de connexion sont assez longs pour le positionnement des éléments dans votre environnement.

En cas de coupure de transmission, il suffit généralement de déplacer légèrement vos éléments (du haut vers le bas, ou encore de droite à gauche, etc.) pour rétablir la transmission.

**Remarque :** La distance de transmission peut aller jusqu'à 100 mètres maximum, en champ libre. Les obstacles tels que immeubles, arbres, véhicules, lignes haute tension, proximité d'un faisceau radioélectrique, hertziens, etc.), peuvent réduire la distance de transmission.

Les appareils électriques (écrans PC, radios, télévisions), peuvent également créer des interférences et perturbations.

## Transmetteur Thermo-Hygro

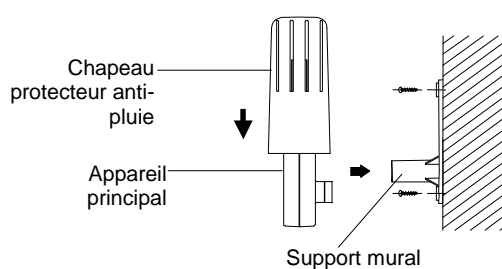

L'emplacement idéal pour le transmetteur Thermo-hygro se situe sur un mur extérieur, sous l'avant-toit, ce qui le protégera du soleil, de la pluie et d'autres intempéries.

Pour le fixer, vissez le support au mur à l'aide des 2 vis, enclenchez le capteur Thermo-hygro dans le support, puis verrouillez les deux parties ensemble à l'aide de la vis fournie. Vérifiez la bonne connexion du câble provenant de l'anémomètre pour garantir la bonne transmission des informations.

## L'anémomètre

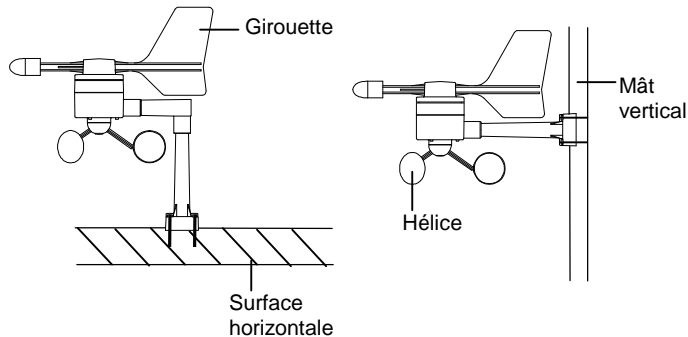

Avant de fixer l'anémomètre, vérifiez que l'hélice et la girouette tournent sans entrave. Pour obtenir des relevés précis, il est important de fixer le capteur de telle façon que l'avant (repère E) soit dans l'axe Est-Ouest. Fixez l'anémomètre sur un mât ou une surface horizontale solide à l'aide d'une attache en nylon ou de vis, de façon à ce que le vent puisse circuler tout autour sans obstacle (diamètre recommandé du mât : entre 16 mm et 33 mm).

Une fois l'anémomètre installé, branchez le câble à la prise correspondante sur le capteur Thermo-hygro, afin d'assurer l'alimentation de l'anémomètre et la transmission de données de vent vers la station météo.

### **Le pluviomètre**

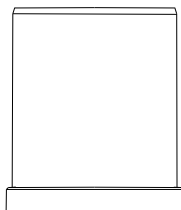

Pour un résultat optimal, fixez le pluviomètre sur une surface horizontale à environ 1 mètre du sol, dans un endroit dégagé, à l'écart des arbres ou d'autres lieux couverts qui pourraient gêner le bon fonctionnement du pluviomètre.

Lors de la fixation, vérifiez que le surplus d'eau de pluie ne stagne pas sous la base du pluviomètre, et que cette eau s'écoule correctement (vérifiez en faisant couler de l'eau claire dans le pluviomètre).

Le pluviomètre est maintenant opérationnel. Pour vérifier son fonctionnement, versez doucement une petite quantité d'eau claire dans l'entonnoir du pluviomètre. L'eau simule une averse de pluie et les données seront réceptionnées et affichées à l'écran de la station météo après deux minutes environ, c'est-à-dire après l'intervalle de relevé.



## 4 Réglages

Les paramètres de la Station Météo sont préalablement réglés par défaut.

Accédez au menu de réglages en effleurant la zone

\*SETUP\* , sur la partie basse de l'écran.

Les différentes fonctions pourront être réglées selon l'ordre d'affichage suivant :

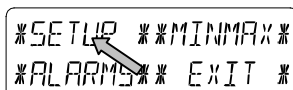

Le menu principal des réglages s'affiche sur deux lignes. La première ligne contient « \*SETUP\* » et « \*\*MINMAX\*\* ». La deuxième ligne contient « \*ALARMS\* » et « \*EXIT\* ». Une flèche pointe vers « \*SETUP\* ».

**Contraste de l'écran tactile** → 8 niveaux de contraste sont disponibles (de 0 à 7). 4 est le réglage par défaut.



Le menu « LCD CONTRAST » s'affiche sur deux lignes. La première ligne contient « \*LCD CONTRAST\* ». La deuxième ligne contient « \*NEXT\* » et « \*EXIT\* ».

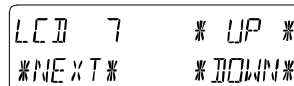

Le menu « LCD 7 » s'affiche sur deux lignes. La première ligne contient « LCD 7 » et « \*UP\* ». La deuxième ligne contient « \*NEXT\* » et « \*DOWN\* ».

**Fuseau horaire** → Réglage du fuseau horaire +/-12h (réglé par défaut sur 0 pour l'Europe Centrale).

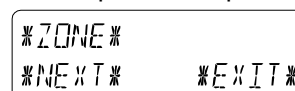

Le menu « ZONE » s'affiche sur deux lignes. La première ligne contient « \*ZONE\* ». La deuxième ligne contient « \*NEXT\* » et « \*EXIT\* ».

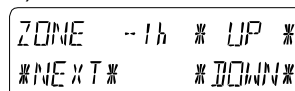

Le menu « ZONE -1h » s'affiche sur deux lignes. La première ligne contient « ZONE -1h » et « \*UP\* ». La deuxième ligne contient « \*NEXT\* » et « \*DOWN\* ».

**Heure radio-pilotée DCF77 (RCC)** → Fonction

Activée/Désactivée (ON/OFF). En réglant la station sur « OFF », l'horloge fonctionne alors comme une horloge à quartz normale, sans rechercher le signal DCF77 (La réception du signal est active par défaut).

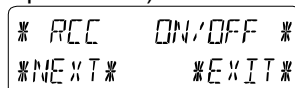

Le menu « RCC ON/OFF » s'affiche sur deux lignes. La première ligne contient « \*RCC ON/OFF\* ». La deuxième ligne contient « \*NEXT\* » et « \*EXIT\* ».

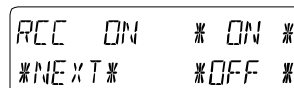

Le menu « RCC ON » s'affiche sur deux lignes. La première ligne contient « RCC ON » et « \*ON\* ». La deuxième ligne contient « \*NEXT\* » et « \*OFF\* ».

**Affichage de l'heure au format 12 ou 24H** → L'affichage par défaut se fait au format 24H.

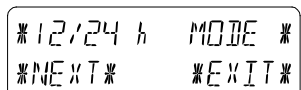

Le menu « 12/24 h MODE » s'affiche sur deux lignes. La première ligne contient « \*12/24 h MODE\* ». La deuxième ligne contient « \*NEXT\* » et « \*EXIT\* ».

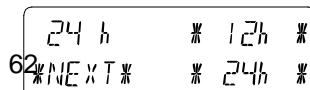

Le menu « 24 h » s'affiche sur deux lignes. La première ligne contient « 24 h » et « \*12h\* ». La deuxième ligne contient « \*NEXT\* » et « \*24h\* ».

### Les unités de mesure

- Affichage de la température en Celsius (°C) ou Fahr enheit (°F). L'unité par défaut étant le degrés Celsius.
- Affichage de la vitesse du vent (Wind) en Km/h (par défaut), mph, m/s, noeuds ou Beaufort.
- Affichage des précipitations (Rain) en mm (par défaut) ou en pouces (inches).
- Affichage de la pression atmosphérique (Press) en hPa (par défaut), ou en inHg.

```
RAIN mm * mm *  
*NEXT* * in h*
```

```
PRESS hPa * hPa *  
*NEXT* * inHg*
```

**La pression atmosphérique relative** (Rel. Pressure) → La pression atmosphérique relative, est calculée à partir du niveau de la mer par rapport à la localisation de la station (1013,0 hPa par défaut).

```
* REL PRESSURE *  
*NEXT* *EXIT*
```

```
1013.0 hPa * UP *  
*NEXT* *DOWN*
```

**Icônes de tendance météo** (Tendency) → Le changement d'icône de tendance météo est dépendant des variations de la pression atmosphérique.  
La sensibilité de l'icône peut être réglée entre 2 et 4 hPa (3 hPa étant la valeur par défaut).

```
* TENDENCY *  
*NEXT* *EXIT*
```

```
3 hPa * UP *  
*NEXT* *DOWN*
```

**Alarme de tempête** (Storm) → la sensibilité de l'alarme de tempête peut être réglée pour être activée par des chutes de pression atmosphérique dans une période de 6 heures, entre 3 et 9 hPa (5 hPa par défaut).

```
*STORM WARNING *  
*NEXT* *EXIT*
```

```
5 hPa * UP *  
*NEXT* *DOWN*
```

L'alarme de tempête est désactivée par défaut. \*ON\* / \*OFF\*  
(OFF par défaut)

WARNING OFF\*ON\*  
\*NEXT\*        \*OFF\*

**Mode de reconnaissance automatique de l'émetteur** (Relearn Tx) → Cette fonction permet la reconnaissance automatique de la mémoire non-volatile (EEPROM) suite à un changement de piles dans le Thermo-Hygro ou une coupure d'alimentation, sans avoir à réinitialiser la station.

Validez cette opération en effleurant la touche \*CONFIRM\*

\* RELEARN TX \*  
\*NEXT\*        \*EXIT\*

\* CONFIRM \*  
\*EXIT\*

**Réglages par défaut** (Factory Reset) → cette fonction vous permet de revenir aux réglages par défaut d'origine. Validez l'opération en effleurant la touche \*CONFIRM\*

\*FACTORY RESET\*  
\*EXIT\*

\* CONFIRM \*  
\*EXIT\*

FACTORY RESET  
IN PROGRESS

REMOVE BATTERY

**Remarque :**

La réinitialisation aux paramètres usine prend 5 minutes. Pendant ce temps, le texte "Factory Reset In Progress" s'affiche. Après la réinitialisation, l'écran LCD s'éteint et le texte "Remove Battery" s'affiche. Retirez alors les piles (ou l'alimentation secteur) de la station de base et procédez à la mise en oeuvre de la station. Référez-vous au paragraphe "3 – Mise en Service".

**Remarque :** Pour quitter toutes les applications il suffit d'effleurer la zone \*EXIT\*.

**5 Affichage des valeurs Mini/Maxi et réglage des alarmes**

---

Les valeurs Min/Max s'affichent à la demande, en clignotant, dans l'emplacement des valeurs (voir schéma ci-dessous). Pour afficher ces valeurs, vous devez activer la fonction \*MINMAX\* dans la partie texte de votre écran tactile. Pour accéder au paramétrage des seuils d'alarmes, effleurez la zone \*ALARMS\*.



Les valeurs \*MIN\* / \*MAX\* peuvent également être sélectionnées directement.

**Remarque** : l'heure et la date d'enregistrement des relevés mini/maxi seront simultanément affichées sur votre écran LCD remplaçant momentanément l'heure et la date actives.

Effleurer la fonction \*ALARMS\*, vous permet d'accéder à l'affichage des différentes alarmes basses \*LO AL\* et hautes \*HI AL\*.

Les valeurs basses et hautes peuvent également être sélectionnées directement.

**Note** : il est possible de basculer à tout moment entre les valeurs mini/maxi et les alarmes.

Vous pouvez également quitter l'application à tout moment en effleurant la fonction \*EXIT\*.

## 6 Heure radio pilotée DCF77

---

Il s'agit d'un signal horaire émettant sur une bande grandes ondes [DCF 77,5] depuis Mainflingen (Francfort/RFA) et ce, dans un rayon de 1500 km environ. L'émetteur envoie un signal produit par l'horloge atomique de l'Institut Technique Physique de Braunschweig, laquelle horloge a une déviation inférieure à une seconde par million d'années. Les corrections horaires astronomiques, années bissextiles et changements de dates sont ainsi effectués automatiquement, de même que le passage heure d'été/heure d'hiver, et inversement.

L'affichage de l'heure et de la date se fait automatiquement. Lors d'une mauvaise réception de ce signal, le réglage manuel s'effectue de la manière suivante :

### Réglage de l'heure

Effleurez la zone d'affichage de l'heure

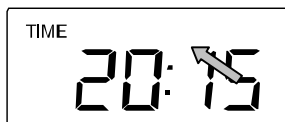

Activez \*TIME\*

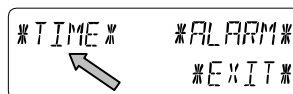

Réglez l'heure et les minutes

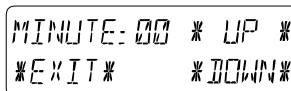
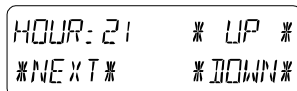

Effleurez \*EXIT\* pour quitter

### Réglage de la date

Effleurez la zone d'affichage de la date



Effleurez \*DATE\*

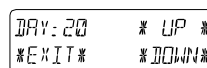
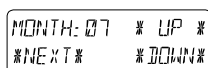
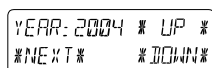

Entrez la date

Effleurez \*EXIT\* pour quitter

**Nota :** En effleurant deux fois \*DATE\*, les formats suivants s'afficheront comme suit:

- Date en format JJ.MM.AA. (format 24 H) et MM.JJ.AA, (format 12 H)
- Jour (format abrégé), Date du jour, Mois (format 24 H) et Jour, Mois, Date du jour (format 12 H)
- Secondes
- Réglage de l'heure du réveil

### **Réglage du réveil**

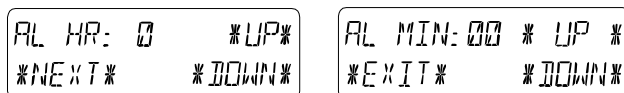

Activez \*TIME\* → Effleurez \*ALARM\* dans le menu → Réglez l'heure et les minutes du réveil → Quittez avec \*EXIT\*

**Remarque :** Le réveil s'active/se désactive en effleurant deux fois le menu \*TIME\* et le symbole suivant ((•)) apparaît ou disparaît. Quitter en effleurant \*EXIT\*.

## **7 Tendances météo**

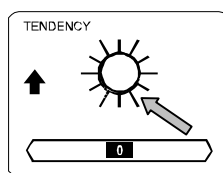

En effleurant le symbole météo dans la section « TENDANCY », la section texte (sur les 2 dernières lignes de l'écran LCD), vous indiquera depuis quand (en date et heure), l'icône de tendance météo actuelle est affichée (ensoleillé, stable ou pluvieux).

### **Remarque**

- Les flèches tournées vers le haut ou le bas indiquent la tendance météo
- L'alerte à l'orage est constitué du symbole Pluie avec une flèche clignotante pointant vers le bas
- Chaque minute, lors de la réception d'un relevé de pression atmosphérique, cette valeur est comparée avec les relevés

des 2 dernières heures et l'écart le plus important est affiché au baromètre comparatif (échelle graduée sous l'icône de prévision).



## 8 Historique de la pression atmosphérique (Pressure History)

---

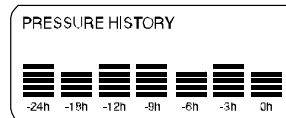

L'historique de la pression atmosphérique illustre l'évolution de la pression sur un intervalle de 24 ou 72 heures, par 7 barres graduées. La barre située à l'extrémité droite (0h) affiche la pression atmosphérique actuelle, les autres barres illustrant l'historique de la pression.

**Remarque** : il est possible de basculer de l'affichage de l'historique de 0 à -24H vers l'affichage de 0 à -72H et vice versa en effleurant la zone PRESSURE HISTORY.

## 9 Utilisation et réglage des données :

---

- **Pression atmosphérique** (Pressure), Relative et Absolue
- **Température intérieure** (Indoor Temp)
- **Humidité intérieure** (Indoor Humidity)
- **Température extérieure** (Outdoor Temp), **Wind Chill** (température ressentie), **Dew Point** (Point de rosée)
- **Humidité extérieure**(Outdoor Humidity)
- **Vitesse du vent, Rafales**

### Note Importante !

Tous les réglages de la station WS3650 concernant les données énoncées ci-dessus, s'opèrent par le biais de l'écran tactile de la même manière. Les étapes peuvent être illustrées par l'exemple suivant (Pression Atmosphérique).

## 9.1 Pression Atmosphérique (Pressure)

**Exemple 1 :** Appeler l'affichage sur l'écran des valeurs maximales enregistrées



Dans la section texte, affichez le menu PRESSURE en l'effleurant légèrement.

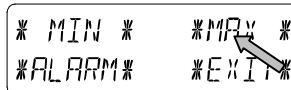

Confirmez la fonction \*MAX\*, dans le menu.

**Note :** l'affichage des données minimales enregistrées se fait de la même manière, avec \*MIN\*.



Affichage des valeurs enregistrées : effleurez la fonction \*MAX PRESSURE\*

Pour une remise à zéro des valeurs enregistrées et ne conserver que la valeur actuelle, effleurez \*CONFIRM\*.



Pour quitter la consultation et conserver les valeurs mémorisées : effleurer \*EXIT\*



Fin de l'exemple

**Exemple 2 :** Régler une alarme haute (Hi alarms)

Comme pour l'exemple précédent, démarrez l'application en effleurant la section PRESSURE



Puis, effleurez \*ALARM\*.

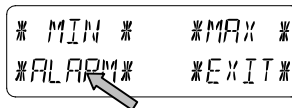

Sélectionnez \*HI AL\* pour consulter les valeurs

**Note** : la méthode est identique pour l'alarme basse (\*LO AL\*)

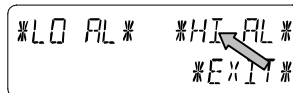

Réglez la valeur de l'alarme Haute souhaitée en effleurant les fonctions « + » ou « - » \*UP\* et \*DOWN\* (jusqu'à affichage de la valeur souhaitée)

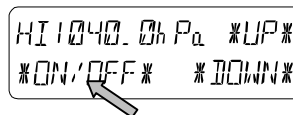

Activez ou désactivez l'alarme en effleurant \*ON\* ou \*OFF\* et quittez avec \*EXIT\*.

**Note** : Pour valider l'activation de l'alarme, le symbole ((●)) s'affiche dans la section de l'écran correspondante à la mesure.

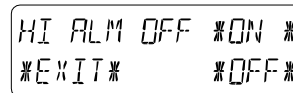

Fin de l'exemple

**Note** : Effleurer deux fois la fonction PRESSURE, bascule l'affichage entre la pression Relative (rel) et la pression Absolue (abs).

## 10 Les relevés de pluie (RAIN)

---

En touchant 2 fois la zone RAIN de votre écran tactile, l'affichage bascule alors sur les mesures suivantes :

- Volume des précipitations de la dernière heure
- Volume des précipitations des dernières 24h

- Volume des précipitations hebdomadaires
- Volume des précipitations mensuelles

**Nota** : Le cumul des valeurs collectées pour les précipitations hebdomadaires et mensuelles est calculé sur des périodes arrêtées. Les données instantanées ne sont donc pas prises en compte dans ces calculs.

**IMPORTANT** : Les réglages de la pluviométrie sont quasi identiques aux réglages des mesures décrites dans le chapitre 9. Les particularités sont énoncées ci-dessous.

- Par définition, l'affichage d'une valeur Minimum désignées est inutile.  
Seules les différentes valeurs \*MAX\* de volume de pluie pourront être affichées.
- Pour la même raison que ce que énoncé ci-dessus, il en va de même concernant les alarmes. En appelant le menu \*ALARME\*, seules des alarmes hautes \*Hi AL\* seront paramétrables.

**Note:** Les alarmes hautes de précipitations sont disponibles uniquement pour les volumes sur l'heure écoulée et sur les dernières 24 heures.

- En touchant la fonction PLUIE TOTALE vous accédez au cumul total des précipitations depuis votre dernière remise à zéro.
- Cette remise à zéro s'effectue en effleurant \*RAIN TOTAL\*, puis \*CONFIRM\*.

## 11 Données complémentaires associées à la Température Extérieure (Outdoor Temp)

---

En effleurant deux fois la fonction OUTDOOR, l'affichage basculera sur les mesures suivantes :

- La température extérieure (Outdoor Temp)
- La température ressentie (ou Wind Chill)
- Le point de rosée (ou Dew Point)

Tous les réglages et raccourcis écran ne concernent que les fonctions décrites ci dessus.

## 12 Données complémentaires associées à l'aérogologie

**Note:** En effleurant deux fois la fonction WIND, l'affichage basculera sur les mesures suivantes :

- Vitesse du vent
- Direction du vent (abréviations alphabétiques)
- Direction du vent (Degrés)
- Rafales de vent

Tous les réglages et raccourcis écran ne concernent que les fonctions décrites ci dessus.

### 12.1 Utilisation et réglage associés à la direction du vent

Sur la partie Direction du Vent de l'écran LCD, il n'y a pas de valeurs minimales ou maximales.

Néanmoins, des alarmes de Direction du Vent peuvent être paramétrées selon vos besoins.

Effleurez WIND dans la section de l'écran correspondante..

Puis effleurez \*DIR AL\*

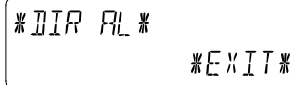

```
*DIR AL*
*EXIT*
```

Dans ce menu, vous pourrez à loisir mettre en place jusqu'à 16 alarmes différentes (En fonction de la rose des vents, dans le sens des aiguilles d'une montre. Par exemple, Nord (N), Nord/Nord Est (NNE) jusqu'à Nord/Nord Ouest (NNW), ou de 0° vers 25°, etc. jusqu'à 337.5°).

Les valeurs de direction du vent pourront être réglées à l'aide des fonctions \*UP\* et \*DOWN\* et activées/désactivées en utilisant la fonction \*(Wind Direction) ON/OFF\*.



```
* N OFF* *UP*
*NEXT* *DOWN*
```

Chaque alarme de direction du vent pourra être activée ou désactivée avec \*ON\* et \*OFF\* dans le menu illustré ci-dessous.

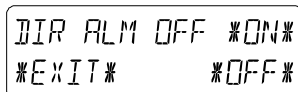

```
DIR ALM OFF *ON*
*EXIT*      *OFF*
```

Quittez ce menu en effleurant \*EXIT\*

### 13 Utilisation et réglage des fonctions rétro-éclairage (Light), buzzer (signal sonore) et alarme, dans la section Vent

---

#### 13.1 Rétro-éclairage

Pour une meilleure lisibilité de l'écran LCD, vous pouvez activer le rétro-éclairage de votre écran tactile en effleurant Buzzer ON ou Buzzer OFF dans la section éclairage (LIGHT).

Si vous sélectionnez ON, l'écran s'allumera automatiquement durant environ 15 secondes à chaque fois que l'écran sera effleuré.

La fonction Activer/Désactiver apparaît pendant environ 30 secondes dans la section texte de votre écran.

**Attention** : l'utilisation du rétro éclairage entraîne une consommation rapide des piles. Il est donc vivement conseillé de brancher la station à l'aide de l'adaptateur secteur en complément de l'alimentation sur piles.

#### 13.2 Buzzer (signal sonore)

La fonction buzzer permet de valider une action de manière sonore ou encore d'émettre un signal d'alarme, peut être Activée/Désactivée en effleurant \*ON\* ou \*OFF\* dans la partie Buzzer de l'affichage.

La fonction Activer/Désactiver apparaît également dans la section texte de votre écran, pendant environ 30 secondes.

#### 13.3 Alarme

Effleurer une fois la fonction ALARM dans l'onglet WIND, puis

**\*NEXT\***. Vous afficherez ainsi toutes les alarmes ayant été préalablement paramétrées et qui ont atteint leur valeur dans l'ordre chronologique de leur saisie (à l'exclusion de l'alarme de réveil), depuis leur dernière modification. Affichez les indications d'heure et de date des alarmes en effleurant **\*ALARM\***.

## **14 Connexion PC**

---

**Un grand nombre d'informations complémentaires relevées par la Station Météo WS-3650 excède la capacité d'affichage sur l'écran LCD tactile et ne peut pas être affiché simultanément.**

**Grâce au fichier historique très détaillé du programme PC Heavy Weather, l'affichage des heures d'enregistrement des relevés peut être visualisés.**

### **14.1 Stockage des données**

Pour un historique météo exhaustif et entre deux connexions avec votre PC, le Poste de base offre un stockage interne et une mémorisation de 1750 jeux complets de données avec renseignement de l'heure et de la date d'enregistrement. Ces données sont stockées dans la mémoire vive de la station et sécurisées par une mémoire dite EEPROM. Ainsi, même en cas de coupure d'alimentation (changement de piles, coupure d'électricité), l'intégralité de ces données est conservée. Si la mémoire de la station est saturée, celle ci continuera à enregistrer les données, mais elle écrasera les valeurs les plus anciennes.

### **14.2 Affichage des données**

Les données stockées dans le Poste de base ne sont lisibles que via la connexion à un ordinateur PC. De même, le réglage de l'intervalle d'enregistrement des valeurs (de 1 minute à 24 heures), ne peut être modifié que par le biais du PC.

### **14.3 La connexion et le logiciel PC Heavy Weather**

Le raccordement entre un PC et la station se fait au moyen du câble fourni. Il suffit de le relier à votre PC sur un port disponible (le port COM 1 de préférence).

La suite logicielle « Heavy Weather Pro 3650 » fournie sur support CD rom, doit être installée sur votre PC. Ce logiciel permet l'affichage de toutes les mesures météo avec leur illustration graphique (icônes). Et surtout, il offre la possibilité d'affichage, d'enregistrement et l'impression des fichiers historiques (fichiers pouvant être uniquement limités en capacité par la mémoire RAM de votre ordinateur). Grâce au programme Heavy Weather Publisher associé, les données météos instantanées peuvent être publiées sur le site Internet de votre choix, selon l'intervalle que vous aurez également prédéfini. Enfin, visualisez, personnalisez et exploitez vos relevés sous forme de graphiques ou diagrammes grâce au logiciel « Heavy Weather Pro 3650 ».

Pour plus d'informations concernant la suite logicielle Heavy Weather nous vous invitons à lire attentivement le fichier **Lisezmoi.txt** de votre CD d'installation.

## **15      Témoign de pile faible**

---

La station météo effectue quotidiennement un test de détection de piles faibles.

- L'icône de pile faible s'affiche quand la capacité des piles de la station météo est faible.
- Le message "THERMO TX BATTERY LOW" s'affiche quand la capacité des piles de l'émetteur thermo-hygro est faible.
- Le message "RAIN TX BATTERY LOW" s'affiche quand la capacité des piles du capteur de pluie est faible.

## **16      Données Techniques**

---

### **16.1    Données extérieures :**

Distance de transmission en champ libre : 100 m maxi.

Intervalle de relevé des données :

Thermo-Hygro .....toutes les 4.5 secondes

Capteur de pluie .....toutes les 6,25 secondes

Plage de relevé des températures : .....de -40 °C à +59.9 °C  
(Affichage "OFL" si  
dépassement)  
Résolution : .....0.1 °C  
Plage de relevé de l'humidité relative :..... 1% to 99%  
Résolution : ..... 1%  
Affichage du volume de pluie : .....de 0 à 999.9 mm  
(1 h/24 h.)  
De 0 à 9999 mm  
(semaine, mois, volume  
total)  
Résolution : .....0.1 mm  
Vitesse du vent ..... de 0 à 180 Km/h ou de 1 à 50 m/s  
Résolution : ..... 0.1 km/h ou 0.1 m/s  
Direction du vent : ..... Résolution graphique 22,5°,  
résolution numérique, format lettre

### 16.2 Données intérieures :

Intervalles de relevé intérieur : ..... toutes les 20 s  
Plage de mesure de la température : ...de -40 °C à + 59.9°C  
(Affichage de "OFL" en  
dehors de ces données)  
Résolution : ..... 0.1 °C  
Plage de relevé de l'humidité relative :..... de 1% à 99%  
Précision : ..... 1%  
Plage de relevé de la pression atmosphérique: ...de 500 hPa à  
1099 hPa  
Résolution : .....0.1 hPa  
Durée de l'alarme : .....environ 2 minutes

### 16.3 Alimentation :

Poste de base:  
Piles : ..... 3 piles 1.5 V de type AA, IEC LR6  
(Piles alcalines recommandées).  
Lorsque les piles de la station de base  
nécessitent d'être remplacées, le  
témoin d'usure des piles s'allume sur  
l'écran LCD  
Alimentation générale:..... Adaptateur secteur 230VAC / 50HZ  
(n'utilisez que l'adaptateur fourni).

Recommandé lors de connexions PC  
et utilisation du rétro-éclairage

Thermo-Hygro: ..... 2 piles 1.5 V de type AA, IEC LR6  
Capteur de pluie ..... 2 piles 1.5 V de type AA, IEC LR6

#### 16.4 Connexion PC:

Câble : ..... Câble PC RS 232 (Port série)  
Exploitation des données : .. via PC uniquement  
Logiciel : ..... "Heavy Weather Pro 3650" (inclus)  
Intervalle d'enregistrement : ... réglable de 1 min à 24h  
Quantité de données stockables :  
Station de base : ..... 1750 données (capacité de la  
mémoire EEPROM)  
PC: ..... En fonction de votre mémoire  
interne.

#### 16.5 Dimensions:

Station de base : ..... 154 x 30 x 255mm  
Capteur Thermo-Hygro : ..... 57 x 62 x 156mm  
Capteur de pluie : ..... 131 Ø x 151mm  
Capteur de vent : ..... 250 x 145 x 276mm

### 16 Soins et entretiens

---

- Evitez les extrêmes de température, vibrations et chocs, car ils peuvent endommager les appareils et provoquer des prévisions et relevés inexacts.
- Nettoyez les boîtiers et l'écran à l'aide d'un chiffon doux humide uniquement. N'utilisez aucun solvant ou produit abrasif au risque de rayer l'écran LCD et les boîtiers.
- N'immergez pas les appareils dans l'eau.
- Retirez immédiatement les piles usées afin d'éviter toutes fuites et dégâts. Remplacez- les uniquement par des piles neuves du type recommandé.
- Ne tentez pas de réparer les appareils. Retournez-les au point d'achat d'origine pour réparation par un ingénieur qualifié. Ouvrir les appareils ou les modifier en annule la garantie.
- N'exposez pas les appareils à des changements extrêmes et soudain de température ; ceci peut provoquer des



modifications rapides des prévisions et réduire ainsi leur précision.

## 17 Informations des consommateurs

---

- Le rejet des déchets électroniques dans des décharges sauvages et/ou non contrôlées nuit fortement à l'environnement
- Consultez les services officiels locaux ou régionaux pour connaître les points de collecte sélective et de traitement les plus proches de chez vous
- Tous les appareils électroniques doivent être désormais recyclés. Chaque utilisateur doit contribuer activement au recyclage de ses propres déchets
- Le rejet sauvage des déchets électroniques peut avoir des conséquences sur la santé publique et sur la qualité de l'environnement
- Ainsi qu'il est indiqué sur la boîte et sur le présent produit, la lecture du manuel est recommandée pour une utilisation optimisée ; ce produit ne doit pas être jeté dans des poubelles non-spécialisées.
- Le fabricant et ses fournisseurs déclinent toute responsabilité pour tous relevés incorrects et toutes conséquences consécutives à des relevés incorrects.
- Cet appareil ne doit pas être utilisé à des fins médicales ou pour l'information du public.
- Cet appareil n'est conçu que pour un usage individuel à titre d'indication du temps qu'il va faire et ne prétend pas être rigoureusement exact. Les prévisions météo indiquées par cet appareil ne doivent être considérées qu'à titre d'information et ne peuvent être totalement exactes.
- Les spécifications de ce produit sont susceptibles de modifications sans avis préalable.
- Ce produit n'est pas un jouet. Le conserver hors de la portée des enfants.
- La reproduction de tout ou partie de ce livret est interdite sans l'accord préalable et écrit du fabricant



**Directive R&TTE 1999/5/EC**

Résumé de la Déclaration de Conformité : Nous déclarons ici que ce dispositif de transmission sans fil est en conformité avec les conditions essentielles requises par la Directive R&TTE 1999/5/EC.