



Radio | CD | MP3 | WMA

Toronto 400 BT

7 649 035 110 / 7 649 036 010



www.blaupunkt.com

Bedienungs- und Einbauanleitung
Operating and installation instructions
Mode d'emploi et de montage
Istruzioni d'uso e di installazione
Gebruiksaanwijzing en inbouwhandleiding
Bruks- och monteringsanvisning
Instrucciones de manejo e instalación
Instruções de serviço e de montagem
Betjenings- og monteringsvejledning
Instrukcja obsługi i montażowa
Návod k obsluze a k montáži
Käyttö- ja asennusohje
Kezelési és beszerelési útmutató
Инструкция по эксплуатации и установке
Οδηγίες τοποθέτησης και χρήσης

 **BLAUPUNKT**

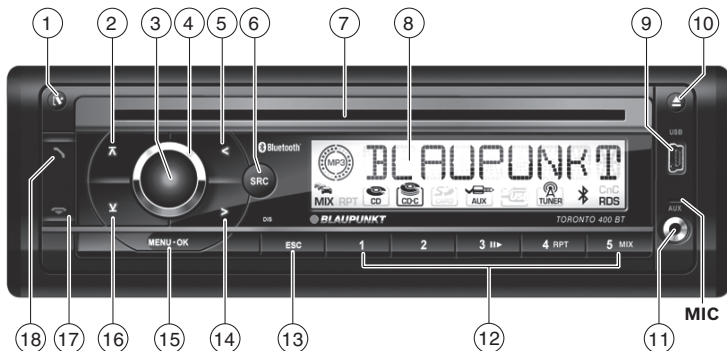

- ① **↻-Taste**
 Abnehmbares Bedienteil entriegeln
- ② **⏻-Taste**
 Im Menü: Menüpunkt aufrufen
 Radiobetrieb: Speicherebene wählen
 MP3-/WMA-/C'n'C-/CD-Wechsler-Betrieb: Zu nächstem Ordner/ nächster CD wechseln
- ③ **Ein-/Aus-Taste**
 Kurzdruck: Autoradio einschalten
 Im Betrieb: Autoradio leise schalten (Mute)
 Langdruck: Autoradio ausschalten
- ④ **Lautstärkeregler**
- ⑤ **←-Taste**
 Im Menü: Einstellungen ändern
 Radiobetrieb: Sender einstellen
 Andere Betriebsarten: Titelwahl
- ⑥ **SRC-Taste**
 Audioquelle wählen
- ⑦ **CD-Schacht**
- ⑧ **Display**
- ⑨ **USB-Anschluss**
- ⑩ **⏏-Taste (Eject)**
 CD ausgeben
- ⑪ **Front-AUX-IN-Buchse**
- ⑫ **Tastenblock 1 - 5**
- ⑬ **DIS/ESC-Taste**
 Im Menü: Menü verlassen
 Im Betrieb: Anzeige umschalten
- ⑭ **➤-Taste**
 Im Menü: Einstellungen ändern
 Radiobetrieb: Sender einstellen
 Andere Betriebsarten: Titelwahl
- ⑮ **MENU-OK-Taste**
 Kurzdruck: Menü aufrufen, Einstellungen bestätigen
 Langdruck: Scan-Funktion starten
- ⑯ **⏮-Taste**
 Im Menü: Menüpunkt aufrufen
 Radiobetrieb: Speicherebene wählen
 MP3-/WMA-/C'n'C-/CD-Wechsler-Betrieb: Zu vorigem Ordner/ voriger CD wechseln
- ⑰ **⏏-Taste**
 Anruf beenden/abweisen
- ⑱ **⏪-Taste**
 Anruf annehmen, Schnellwahl

Sicherheitshinweise	4	Playlist-Modus (nur im MP3-/WMA-Betrieb)	13
Verwendete Symbole	4	Alle Titel anspielen	13
Verkehrssicherheit	4	Titel in zufälliger Reihenfolge abspielen	13
Allgemeine Sicherheitshinweise	4	Einzelne Titel bzw. CDs oder Verzeichnisse wiederholt abspielen	14
Konformitätserklärung	4	Anzeige einstellen	14
Reinigungshinweise	5	Bluetooth®	14
Entsorgungshinweise	5	Bluetooth®-Menü	15
Lieferumfang	5	Gerät koppeln und verbinden	15
Sonderzubehör (nicht im Lieferumfang)	5	Telefonfunktionen	16
In Betrieb nehmen	6	Bluetooth®-Streaming-Betrieb	17
Bedienteil anbringen/abnehmen	6	Weitere Funktionen im Bluetooth®-Menü	18
Tuner-Region einstellen	6	Externe Audioquellen	19
Ein-/Ausschalten	6	Front-AUX-IN-Buchse	19
Lautstärke	7	Rückseitiger AUX-Eingang	19
Demo-Modus ein-/ausschalten	7	Klangeinstellungen	20
Versionsnummern anzeigen	7	Audiomenü aufrufen und verlassen	20
Verkehrsfunk	7	Einstellung im Audiomenü vornehmen	20
Radiobetrieb	8	Erweitertes Audiomenü aufrufen und verlassen	21
RDS	8	Einstellung im erweiterten Audiomenü vornehmen	21
In den Radiobetrieb wechseln	8	Benutzereinstellungen	22
Speicherebene wählen	8	Benutzermenü aufrufen und verlassen	22
Sender einstellen	8	Einstellung im Benutzermenü vornehmen	22
Sender speichern/Gespeicherten Sender aufrufen	9	Werkseinstellungen	25
Sender anspielen	9	Nützliche Informationen	26
Sender automatisch speichern (Travelstore)	9	Gewährleistung	26
PTY	9	Service	26
Anzeige einstellen	10	Technische Daten	26
CD-/MP3-/WMA-/C'n'C-/ CD-Wechsler-Betrieb	10	Einbauanleitung	381
Grundlegende Informationen	10		
In den CD-/MP3-/WMA/C'n'C-/ CD-Wechsler-Betrieb wechseln	11		
CD einlegen	12		
CD entnehmen	12		
USB-Datenträger anschließen/entfernen ...	12		
Titel wählen	12		
Ordner/CD wählen (nur im MP3-/WMA-/ C'n'C- bzw. CD-Wechsler-Betrieb)	12		
Schneller Suchlauf	13		
Wiedergabe unterbrechen	13		

Sicherheitshinweise

Das Autoradio wurde entsprechend dem heutigen Stand der Technik und den anerkannten sicherheitstechnischen Regeln hergestellt. Trotzdem können Gefahren entstehen, wenn Sie die Sicherheitshinweise in dieser Anleitung nicht beachten.

Diese Anleitung enthält wichtige Informationen, um das Autoradio einfach und sicher einzubauen und zu bedienen.

- Lesen Sie diese Anleitung sorgfältig und vollständig, bevor Sie das Autoradio benutzen.
- Bewahren Sie die Anleitung so auf, dass sie jederzeit für alle Benutzer zugänglich ist.
- Geben Sie das Autoradio an Dritte stets zusammen mit dieser Anleitung weiter.

Beachten Sie außerdem die Anleitungen der Geräte, die Sie im Zusammenhang mit diesem Autoradio verwenden.

Verwendete Symbole

In dieser Anleitung werden folgende Symbole verwendet:



GEFAHR!

Warnt vor Verletzungen



VORSICHT!

Warnt vor Beschädigung des CD-Laufwerks



Das CE-Kennzeichen bestätigt die Einhaltung der EU-Richtlinien.

☛ Kennzeichnet einen Handlungsschritt

- Kennzeichnet eine Aufzählung

Verkehrssicherheit

Beachten Sie folgende Hinweise zur Verkehrssicherheit:

- **Benutzen Sie Ihr Gerät so, dass Sie Ihr Fahrzeug immer sicher steuern können.** Im Zweifelsfall halten Sie an geeigneter Stelle an und bedienen Ihr Gerät bei stehendem Fahrzeug.

- **Entnehmen oder bringen Sie das Bedienteil nur bei stehendem Fahrzeug an.**
- **Hören Sie stets in mäßiger Lautstärke**, um Ihr Gehör zu schützen und um akustische Warnsignale (z. B. der Polizei) hören zu können. In Stummschaltungspausen (z. B. beim Wechsel der Audioquelle) ist das Verändern der Lautstärke nicht hörbar. Erhöhen Sie die Lautstärke nicht während dieser Stummschaltungspause.

Allgemeine Sicherheitshinweise

Beachten Sie folgende Hinweise, um sich selbst vor Verletzungen zu schützen:

- **Verändern oder öffnen Sie das Gerät nicht.** Im Gerät befindet sich ein Class-1-Laser, der Ihre Augen verletzen kann.
- **Erhöhen Sie die Lautstärke nicht während Stummschaltungspausen**, z. B. beim Wechsel der Audioquelle. Das Verändern der Lautstärke ist während der Stummschaltung nicht hörbar.

Bestimmungsgemäßer Gebrauch

Dieses Autoradio ist für den Einbau und Betrieb in einem Fahrzeug mit 12-V-Bordnetzspannung vorgesehen und muss in einen DIN-Schacht eingebaut werden. Beachten Sie die Leistungsgrenzen in den Technischen Daten. Lassen Sie Reparaturen und ggf. den Einbau von einem Fachmann durchführen.

Einbauhinweise

Sie dürfen das Autoradio nur dann einbauen, wenn Sie Erfahrung mit dem Einbau von Autoradios haben und Ihnen die Elektrik des Fahrzeugs vertraut ist. Beachten Sie dazu die Einbauanleitung am Ende dieser Anleitung.

Konformitätserklärung

Hiermit erklärt die Blaupunkt GmbH, dass sich das Autoradio Toronto 400 BT in Übereinstimmung mit den grundlegenden Anforderungen und den anderen relevanten Vorschriften der Richtlinie 1999/5/EG befinden.

Reinigungshinweise

Löse-, Reinigungs- und Scheuermittel sowie Cockpit-Spray und Kunststoff-Pflegemittel können Stoffe enthalten, welche die Oberfläche des Autoradios angreifen.

- Verwenden Sie zur Reinigung des Autoradios nur ein trockenes oder leicht feuchtes Tuch.
- Reinigen Sie bei Bedarf die Kontakte des Bedienteils mit einem weichen, mit Reinigungsalkohol getränkten Tuch.

Entsorgungshinweise



Entsorgen Sie Ihr Altgerät nicht in den Hausmüll!

Nutzen Sie zur Entsorgung des Altgerätes die zur Verfügung stehenden Rückgabe- und Sammelsysteme.

Lieferumfang

Im Lieferumfang enthalten sind:

- 1 Autoradio
- 1 Bedienungs-/Einbauanleitung
- 1 Etui für das Bedienteil
- 1 Halterahmen
- 1 Kleinteileset
- 2 Demontagewerkzeuge
- 1 USB-Anschlussleitung

Hinweis:

Wir empfehlen die Verwendung von original Blaupunkt-Zubehör (www.blaupunkt.com).

Sonderzubehör (nicht im Lieferumfang)

Informieren Sie sich bei Ihrem Blaupunkt-Fachhändler oder im Internet unter www.blaupunkt.com über Sonderzubehör, zum Beispiel:

- Die Lenkrad- oder Handfernbedienung von Blaupunkt für sichere und komfortable Bedienung der Grundfunktionen (Ein-/Ausschalten mit der Fernbedienung nicht möglich)
- Die C'n'C-fähigen Interfaces von Blaupunkt (C'n'C = Command and Control) für den Anschluss von zusätzlichen Datenträgern und Geräten (z. B. über das iPod®/USB-Interface)
- Blaupunkt-CD-Wechsler
- Blaupunkt- oder Velocity-Verstärker (Amplifier)

In Betrieb nehmen

Bedienteil anbringen/abnehmen

Ihr Autoradio ist zum Schutz gegen Diebstahl mit einem abnehmbaren Bedienteil (Release-Panel) ausgestattet. Bei Auslieferung befindet sich das Bedienteil im mitgelieferten Etui. Um das Radio nach dem Einbau in Betrieb zu nehmen, müssen Sie zunächst das Bedienteil anbringen (siehe Abschnitt „Bedienteil anbringen“ in diesem Kapitel).

Nehmen Sie das Bedienteil bei jedem Verlassen des Fahrzeugs mit. Ohne dieses Bedienteil ist das Autoradio für einen Dieb wertlos.

Vorsicht

Beschädigung des Bedienteils

Lassen Sie das Bedienteil nicht fallen.

Transportieren Sie das Bedienteil so, dass es vor Stößen geschützt ist und die Kontakte nicht verschmutzen können.

Setzen Sie das Bedienteil nicht direktem Sonnenlicht oder anderen Wärmequellen aus.

Vermeiden Sie eine direkte Berührung der Kontakte des Bedienteils mit der Haut.

Bedienteil anbringen

- Schieben Sie das Bedienteil in die Halterung am rechten Gehäuserand.
- Drücken Sie das Bedienteil vorsichtig in die linke Halterung, bis es einrastet.

Bedienteil abnehmen

- Drücken Sie die Taste **↖** (1), um das Bedienteil zu entriegeln.

Die linke Seite des Bedienteils löst sich aus dem Gerät und wird durch eine Raste gegen Herausfallen gesichert.

- Fassen Sie das Bedienteil an der linken Seite an und ziehen Sie es über den Widerstand der Raste gerade aus der Halterung heraus.

Hinweis:

Das Autoradio schaltet sich automatisch aus, sobald das Bedienteil abgenommen wird.

Tuner-Region einstellen

Dieses Autoradio ist für den Betrieb in verschiedenen Regionen mit unterschiedlichen Frequenzbereichen und Sendertechnologien ausgelegt. Werkseitig ist die Tuner-Region „EUROPE“ (Europa) eingestellt. Zur Verfügung stehen außerdem die Tuner-Regionen „USA“, „THAI“ (Thailand) und „S AMERICA“ (Südamerika). Betreiben Sie das Autoradio außerhalb von Europa, müssen Sie ggf. erst eine geeignete Tuner-Region einstellen:

- Schalten Sie ggf. erst das Autoradio aus.
- Halten Sie gleichzeitig die Tasten **MENU•OK** (15) und **4** (12) gedrückt und drücken Sie die Ein-/Aus-Taste (3).

Das Autoradio wird eingeschaltet. Im Display erscheint die aktuell eingestellte Tuner-Region.

- Drücken Sie die Taste **↙** (16) / **↘** (2) so oft, bis die gewünschte Tuner-Region angezeigt wird.
- Drücken Sie die Taste **MENU•OK** (15).

Ein-/Ausschalten

Ein-/Ausschalten mit der Ein-/Aus-Taste

- Zum Einschalten drücken Sie die Ein-/Aus-Taste (3).
- Das Autoradio schaltet ein.
- Zum Ausschalten halten Sie die Ein-/Aus-Taste (3) länger als 2 Sekunden gedrückt.
- Das Autoradio schaltet aus.

Hinweis:

Schalten Sie das Autoradio bei ausgeschalteter Fahrzeugzündung ein, schaltet es sich automatisch nach 1 Stunde aus, um die Fahrzeugbatterie zu schonen.

Aus-/Einschalten über die Fahrzeugzündung

Wenn das Autoradio, wie in der Einbauanleitung dargestellt, mit der Fahrzeugzündung verbunden ist und es nicht mit der Ein-/Aus-Taste (3) ausgeschaltet wurde, wird es mit der Zündung aus- bzw. eingeschaltet.

Lautstärke

Lautstärke einstellen

Die Lautstärke ist in Schritten von 0 (aus) bis 50 (maximal) einstellbar.

- Drehen Sie den Lautstärkeregler (4), um die Lautstärke zu verändern.

Hinweis:

Ist ein Telefon oder Navigationssystem wie in der Einbauanleitung beschrieben mit dem Autoradio verbunden, wird das Autoradio bei einem Telefongespräch bzw. einer Navigationsdurchsage stummgeschaltet, damit Sie die Wiedergabe des Telefons bzw. Navigationssystems ungestört hören können. Im Display erscheint während der Stummschaltung „TELEPHONE“.

Autoradio leise schalten (Mute)

Sie können die Lautstärke schnell auf einen von Ihnen eingestellten Wert absenken.

- Drücken Sie kurz die Ein-/Aus-Taste (3), um das Autoradio leise zu schalten bzw. um wieder die vorherige Lautstärke zu aktivieren.

Im Display wird während der Leiseschaltung „MUTE“ angezeigt.

Zum Einstellen der Mute-Lautstärke lesen Sie im Kapitel „Benutzereinstellungen“ den Abschnitt „Einstellung im Benutzermenü vornehmen“, Menüpunkt „MUTE LVL“.

Demo-Modus ein-/ausschalten

Der Demo-Modus zeigt Ihnen die Funktionen des Autoradios als Laufschrift im Display. Sie können den Demo-Modus ein- bzw. ausschalten:

- Schalten Sie ggf. erst das Autoradio aus.
- Halten Sie gleichzeitig die Tasten **MENU-OK** (15) und **2** (12) gedrückt und drücken Sie die Ein-/Aus-Taste (3).

Das Autoradio wird eingeschaltet. Im Display wird kurz „DEMO MODE“ angezeigt, wenn Sie den Demo-Modus eingeschaltet haben. Durch Betätigen einer beliebigen Taste wird

der Demo-Modus unterbrochen und Sie können das Gerät bedienen.

Versionsnummern anzeigen

Sie können die Versionsnummern der verschiedenen Gerätekomponten anzeigen lassen.

- Schalten Sie ggf. erst das Autoradio aus.
- Halten Sie gleichzeitig die Tasten **MENU-OK** (15) und **1** (12) gedrückt und drücken Sie die Ein-/Aus-Taste (3).

Das Autoradio wird eingeschaltet. Im Display erscheint die Versionsnummer der ersten Komponente. Das erste Zeichen kennzeichnet die Komponente: P = Prozessor, E = EP-ROM, A = Accordo, B = Bluetooth®.

- Drücken Sie die Taste **<** (5) / **>** (14), um die Versionsnummern der anderen Komponenten anzuzeigen.
- Drücken Sie die Taste **MENU-OK** (15), um zur zuletzt gehörten Audioquelle zurückzukehren.

Verkehrsfunk

In der Tuner-Region „EUROPE“ kann ein FM-Sender Verkehrsmeldungen durch ein RDS-Signal kennzeichnen. Wenn der Vorrang für Verkehrsmeldungen eingeschaltet ist, wird eine Verkehrsmeldung automatisch durchgestellt, auch wenn sich das Autoradio gerade nicht im Radiobetrieb befindet oder wenn ein Sender der Wellenbereiche MW oder LW eingestellt ist.

Bei eingeschaltetem Vorrang wird im Display das Stau-Symbol (🚧) angezeigt. Während einer durchgestellten Verkehrsdurchsage wird „TRAF-FIC“ im Display angezeigt.

Zum Ein- und Ausschalten des Vorrangs lesen Sie im Kapitel „Benutzereinstellungen“ den Abschnitt „Einstellung im Benutzermenü vornehmen“, Menüpunkt „TRAF“.

Hinweise:

- Die Lautstärke wird für die Dauer der durchgestellten Verkehrsdurchsage erhöht. Sie können die Minimallautstärke für

Verkehrsdurchsagen einstellen (siehe Kap. „Benutzereinstellungen“, Abschnitt „Einstellung im Benutzermenü vornehmen“, Menüpunkt „TA VOLUME“).

- Um eine durchgestellte Verkehrsdurchsage abzubrechen, drücken Sie die Taste **DIS/ESC** (13).

Radiobetrieb

RDS

In der Tuner-Region „EUROPE“ strahlen viele FM-Sender neben ihrem Programm ein RDS-Signal (Radio Data System) aus, das die folgenden Zusatzfunktionen ermöglicht:

- Der Sendername wird im Display angezeigt.
- Das Autoradio erkennt Verkehrsdurchsagen und Nachrichtensendungen und kann sie in jeder Betriebsart (z. B. im CD-Betrieb) automatisch durchschalten.
- Alternativfrequenz: Wenn RDS eingeschaltet ist, schaltet das Autoradio automatisch auf die am besten zu empfangende Frequenz des eingestellten Senders.
- Regional (REG): Einige Sender teilen zu bestimmten Zeiten ihr Programm in Regionalprogramme mit unterschiedlichem Inhalt auf. Bei eingeschalteter REG-Funktion wechselt das Autoradio nur auf Alternativfrequenzen, auf denen dasselbe Regionalprogramm ausgestrahlt wird.

Zum Ein- und Ausschalten der RDS- bzw. REG-Funktion lesen Sie im Kapitel „Benutzereinstellungen“ den Abschnitt „Einstellung im Benutzermenü vornehmen“ (Menüpunkte „RDS“, „REG“).

In den Radiobetrieb wechseln

➤ Drücken Sie die Taste **SRC** (6) so oft, bis „TUNER“ angezeigt wird:

Die aktuelle Speicherebene erscheint einmal als Laufschrift im Display.

Speicherebene wählen

Folgende Speicherebenen stehen Ihnen in den verschiedenen Tuner-Regionen zur Verfügung:

Region	Speicherebenen
EUROPE	FM1, FM2, FMT, MW, LW
USA	FM1, FM2, FMT, AM, AMT
THAI	FM1, FM2, FMT, AM
S AMERICA	FM1, FM2, FMT, AM, AMT

➤ Drücken Sie die Taste **↙** (16) / **↘** (2) so oft, bis die gewünschte Speicherebene angezeigt wird.

Hinweis:

Auf jeder Speicherebene können bis zu 5 Sender gespeichert werden.

Sender einstellen

Sie haben verschiedene Möglichkeiten, einen Sender einzustellen:

Sender manuell einstellen

➤ Drücken Sie die Taste **<** (5) / **>** (14) ein- oder mehrmals kurz, um die Frequenz schrittweise zu ändern, bzw. lang, um die Frequenz schnell zu ändern.

Hinweise:

- Für die Tuner-Region „EUROPE“: Im Wellenbereich FM wird bei eingeschalteter RDS-Funktion automatisch der nächste Sender der Senderkette eingestellt.
- Für die Tuner-Regionen „EUROPE“, „USA“ und „S AMERICA“: Im Wellenbereich FM wird bei eingeschalteter PTY-Funktion der aktuell gewählte Programmtyp angezeigt und kann geändert werden (siehe Kap. „PTY“).

Sendersuchlauf starten

➤ Drücken Sie die Taste **<** (5) / **>** (14) für ca. 2 Sekunden, um den Sendersuchlauf zu starten.

Der nächste empfangbare Sender wird eingestellt.

Hinweise:

- Für die Tuner-Region „EUROPE“: Im Wellenbereich FM werden bei eingeschaltetem Vorrang für Verkehrsfunk (🚚) nur Verkehrsfunksender eingestellt.
- Für die Tuner-Regionen „EUROPE“, „USA“ und „S AMERICA“: Im Wellenbereich FM wird bei eingeschalteter PTY-Funktion der nächste Sender mit dem aktuell gewählten Programmtyp eingestellt (siehe Kap. „PTY“).
- Die Empfindlichkeit des Suchlaufs kann eingestellt werden (siehe Kapitel „Benutzereinstellungen“, Abschnitt „Einstellung im Benutzermenü vornehmen“, Menüpunkt „SENS“).

Sender speichern/Gespeicherten Sender aufrufen

- ➡ Wählen Sie die gewünschte Speicherebene.
- ➡ Stellen Sie ggf. den gewünschten Sender ein.
- ➡ Drücken Sie die Stationstaste **1-5** (12) für ca. 2 Sekunden, um den aktuellen Sender auf der Taste zu speichern.
- bzw. -
- ➡ Drücken Sie die Stationstaste **1 - 5** (12) kurz, um den gespeicherten Sender aufzurufen.

Sender anspielen

Mit der Scan-Funktion wird jeder empfangbare Sender des aktuellen Wellenbereichs angespielt.

- ➡ Drücken Sie die Taste **MENU•OK** (15) für ca. 2 Sekunden, um das Anspielen zu starten, bzw. kurz, um den aktuell eingestellten Sender weiter zu hören.

Während des Anspielens werden im Display abwechselnd „SCAN“ und die aktuelle Frequenz sowie Speicherebene bzw. der Sendername angezeigt.

Hinweis:

Für den Radiobetrieb kann die Anspielzeit pro Sender eingestellt werden (siehe Kap. „Be-

nutzereinstellungen“, Abschnitt „Einstellung im Benutzermenü vornehmen“, Menüpunkt „SCAN TIME“).

Sender automatisch speichern (Travelstore)

Mit Travelstore können Sie die 5 stärksten Sender der Region automatisch suchen und auf einer Speicherebene speichern. Zuvor gespeicherte Sender dieser Speicherebene werden dabei gelöscht.

In den Tuner-Regionen „EUROPE“ und „THAI“ können Sie mit Travelstore 5 FM-Sender auf der Speicherebene FMT speichern. In den Tuner-Regionen „USA“ und „S AMERICA“ können Sie außerdem 5 AM-Sender auf der Speicherebene AMT speichern.

- ➡ Wählen Sie eine Speicherebene des gewünschten Wellenbereichs, z. B. FM1 oder AM.
- ➡ Drücken Sie die Taste **Y** (16) / **X** (2) für ca. 2 Sekunden.

Der Tuner beginnt mit dem automatischen Sendersuchlauf; im Display wird „FM TSTORE“ bzw. „AM TSTORE“ angezeigt. Wenn das Speichern beendet ist, wird der Sender auf Speicherplatz 1 der Ebene FMT bzw. AMT wiedergegeben.

Hinweis:

Für die Tuner-Region „EUROPE“: Bei eingeschaltetem Vorrang für Verkehrsfunk (🚚) werden nur Verkehrsfunksender gespeichert.

PTY

In den Tuner-Regionen „EUROPE“, „USA“ und „S AMERICA“ kann ein FM-Sender seinen aktuellen Programmtyp übermitteln, z. B. KULTUR, POP, JAZZ, ROCK, SPORT oder WISSEN. Mit der PTY-Funktion können Sie so gezielt nach Sendungen eines bestimmten Programmtyps suchen, z. B. nach Rock- oder Sportsendungen. Beachten Sie, dass PTY nicht von allen Sendern unterstützt wird.

Hinweis:

Um die PTY-Funktion zu nutzen, müssen Sie sie gesondert im Menü einschalten (siehe Kap. „Benutzereinstellungen“, Abschnitt „Einstellung im Benutzermenü vornehmen“, Menüpunkt „PTY“).

Programmtyp wählen**Hinweis:**

In der Tuner-Region „EUROPE“ können Sie die Sprache, in der die Programmtypen angezeigt werden, einstellen (siehe Kap. „Benutzereinstellungen“, Abschnitt „Einstellung im Benutzermenü vornehmen“, Menüpunkt „PTY LANG“).

➔ Drücken Sie die Taste <5> / >14< kurz.

Der aktuelle ausgewählte Programmtyp wird kurz angezeigt und Sie können einen anderen Programmtyp auswählen.

➔ Drücken Sie ggf. die Taste <5> / >14< so oft, bis der gewünschte Programmtyp ausgewählt ist.

Sender suchen

➔ Drücken Sie die Taste <5> / >14< für ca. 2 Sekunden.

Sobald der Suchlauf beginnt, erscheint kurz „SEARCH“ im Display. Danach wird der aktuelle Programmtyp angezeigt.

Sobald ein Sender gefunden wird, erscheint kurz „PTY FOUND“. Solange der Programmtyp des eingestellten Senders mit dem aktuell gewählten Programmtyp übereinstimmt, werden im Display abwechselnd der Programmtyp und der Sendername bzw. die Frequenz angezeigt.

Hinweise:

- Wird kein Sender mit dem ausgewählten Programmtyp gefunden, wird kurz „NO PTY“ angezeigt und ein Beep ertönt. Der zuletzt gespielte Sender wird wieder eingestellt.
- Wenn der eingestellte oder ein anderer Sender aus der Senderkette zu einem

späteren Zeitpunkt den gewünschten Programm-Typ ausstrahlt, wechselt das Autoradio automatisch vom aktuellen Sender bzw. von der aktuellen Audioquelle (z. B. CD) zu dem Sender mit dem gewünschten Programm-Typ. Beachten Sie, dass diese Funktion nicht von allen Sendern unterstützt wird.

Anzeige einstellen

➔ Drücken Sie die Taste **DIS/ESC** (13), um zwischen diesen beiden Anzeigen zu wechseln:

Anzeige	Bedeutung
ABCDEF bzw. FM1 102.90	Sendername bzw. Speicherebene/Frequenz
FM1 11:32	Speicherebene/Uhrzeit

CD-/MP3-/WMA-/C'n'C-/CD-Wechsler-Betrieb**Grundlegende Informationen****CD-/MP3-/WMA-Betrieb**

Sie können mit diesem Autoradio Audio-CDs (CDDA) und CD-R/RWs mit Audio-, MP3- oder WMA-Dateien sowie MP3- oder WMA-Dateien auf USB-Datenträgern abspielen.

**Zerstörungsgefahr des CD-Laufwerks!**

Unrund konturierte CDs (Shape-CDs) und CDs mit 8 cm Durchmesser (Mini-CDs) dürfen nicht verwendet werden.

Für Beschädigungen des CD-Laufwerks durch ungeeignete CDs wird keine Haftung übernommen.

Hinweise:

- Für eine einwandfreie Funktion verwenden Sie nur CDs mit dem Compact-Disc-Logo.
- Blaupunkt kann nicht die einwandfreie Funktion von kopiergeschützten CDs sowie aller auf dem Markt erhältlichen CD-Rohlinge und USB-Datenträger garantieren.

Beachten Sie beim Vorbereiten eines MP3-/WMA-Datenträgers die folgenden Angaben:

- Benennung von Titeln und Verzeichnissen:
 - Max. 16 Zeichen (CD) bzw. 24 Zeichen (USB) inkl. der Dateieindung „.mp3“ bzw. „.wma“ (bei mehr Zeichen verringert sich die Anzahl der vom Autoradio erkennbaren Titel und Ordner)
 - Keine Umlaute oder Sonderzeichen
- CD-Formate: Audio-CD (CDDA), CD-R/RW, Ø: 12 cm
- CD-Datenformate: ISO 9669 Level 1 und 2, Joliet
- CD-Brenngeschwindigkeit: Max. 16-fach (empfohlen)
- USB-Format-/Dateisystem: Mass Storage Device (Massenspeicher)/FAT32
- Dateieindung von Audiodateien:
 - .MP3 für MP3-Dateien
 - .WMA für WMA-Dateien
- WMA-Dateien nur ohne Digital Rights Management (DRM) und erstellt mit Windows Media Player ab Version 8
- MP3-ID3-Tags: Version 1 und 2
- Bitrate für die Erzeugung von Audiodateien:
 - MP3: 32 bis 320 kbps
 - WMA: 32 bis 192 kbps
- In Abhängigkeit der Datenstruktur auf dem USB Medium können maximal bis zu 20 000 Einträge verwaltet werden.

C'n'C-Betrieb

Die C'n'C-Schnittstelle von Blaupunkt (C'n'C = Command and Control) ermöglicht Ihnen eine noch komfortablere Steuerung von Geräten und Datenträgern, die über ein C'n'C-fähiges Blaupunkt-Interface an das Autoradio angeschlossen sind.

Bevor Sie ein C'n'C-fähiges Blaupunkt-Interface anschließen, überprüfen Sie den Modus des rückseitigen AUX-Eingangs. Lesen Sie dazu den Abschnitt „Rückseitiger AUX-Eingang“ im Kapitel „Externe Audioquellen“.

CD-Wechsler-Betrieb

Sie können an das Autoradio folgende CD-Wechsler anschließen:

- Blaupunkt CDC A03
- Blaupunkt CDC A08
- Blaupunkt IDC A09

Informationen über den Umgang mit CDs, das Einlegen von CDs und zur Handhabung des CD-Wechslers finden Sie in der Bedienungsanleitung Ihres CD-Wechslers.

Bevor Sie einen CD-Wechsler anschließen, überprüfen Sie den Modus des rückseitigen AUX-Eingangs. Lesen Sie dazu den Abschnitt „Rückseitiger AUX-Eingang“ im Kapitel „Externe Audioquellen“.

In den CD-/MP3-/WMA/C'n'C-/CD-Wechsler-Betrieb wechseln

➔ Drücken Sie die Taste **SRC**  so oft, bis die gewünschte Audioquelle angezeigt wird:

- „CD“: Eingelegte CD.
- „MP3“: Eingelegte CD, die bereits als MP3-CD erkannt ist.
- „USB“: Angeschlossener USB-Datenträger.
- Name des über C'n'C angeschlossenen Gerätes
- „CDC / AUX“: Angeschlossener CD-Wechsler (wenn keine andere externe Audioquelle angeschlossen ist).

Hinweise:

- Die jeweilige Audioquelle kann nur ausgewählt werden, wenn eine entsprechende CD eingelegt ist bzw. ein entsprechendes Gerät (z. B. ein USB-Datenträger oder ein CD-Wechsler) angeschlossen ist.
- Falls das Autoradio die Daten eines angeschlossenen Gerätes oder Datenträgers vor der Wiedergabe erst lesen muss, erscheint solange „READING“ im Display. Dies kann bei großen Datenmengen bis zu 1 Minute dauern. Falls Gerät oder Datenträger fehlerhaft sind oder die übertragenen Daten nicht wiedergegeben werden können, wird eine

entsprechende Meldung im Display angezeigt (z. B. „ERROR“ oder „USB ERROR“).

- Erfasst der angeschlossene CD-Wechsler zunächst die eingelegten CDs (z. B. nach einer Unterbrechung der Stromversorgung oder nach einem Magazinwechsel), wird solange „MAG SCAN“ angezeigt. Falls der CD-Wechsler keine CDs oder kein Magazin enthält, wird „NO DISC“ angezeigt.

CD einlegen

Hinweis:

Der automatische Einzug der CD darf nicht behindert oder unterstutzt werden.

- Schieben Sie die CD mit der bedruckten Seite nach oben in den CD-Schacht (7), bis ein Widerstand spürbar wird.

Die CD wird automatisch eingezogen und ihre Daten werden überprüft (im Display wird solange „READING“ angezeigt). Danach beginnt die Wiedergabe im CD- bzw. MP3-Betrieb. Im Display wird bei eingelegter CD das CD-Symbol angezeigt.

Hinweis:

Kann die eingelegte CD nicht wiedergegeben werden, wird kurz „CD ERROR“ angezeigt und die CD wird nach ca. 2 Sekunden automatisch ausgeschoben.

CD entnehmen

Hinweise:

- Eine ausgeschobene und nicht entnommene CD wird nach ca. 10 Sekunden automatisch wieder eingezogen.
- Sie können CDs auch ausschieben lassen, wenn das Autoradio ausgeschaltet ist oder wenn eine andere Audioquelle aktiv ist.

- Drücken Sie die Taste  (10), um eine eingelegte CD auszuschieben.

USB-Datenträger anschließen/entfernen

Um einen USB-Datenträger anschließen zu können, muss das mitgelieferte USB-Kabel am Autoradio angeschlossen werden (siehe Einbauanleitung).

- Schalten Sie das Autoradio aus, damit der Datenträger korrekt an- und abgemeldet wird.
- Schließen Sie den USB-Datenträger an das USB-Kabel an bzw. ziehen Sie ihn ab.

Im Display wird bei angeschlossenem USB-Datenträger das USB-Symbol angezeigt. Wird der USB-Datenträger nach dem Anschließen bzw. nach Einschalten des Autoradios das erste Mal als Audioquelle ausgewählt, werden zunächst die Daten eingelesen (im Display wird solange „READING“ angezeigt).

Hinweise:

- Kann der angeschlossene USB-Datenträger nicht wiedergegeben werden, wird kurz „USB ERROR“ angezeigt.
- Die für das Einlesen benötigte Zeit hängt von der Bauart und Größe des USB-Datenträgers ab.

Titel wählen

- Drücken Sie die Taste  (5) /  (14) kurz, um zum vorherigen/nächsten Titel zu wechseln.

Hinweis:

Wenn der aktuelle Titel länger als 3 Sekunden spielt, startet einmaliges Drücken von  (5) den Titel erneut.

Ordner/CD wählen (nur im MP3-/WMA-/C'n'C- bzw. CD-Wechsler-Betrieb)

- Drücken Sie die Taste  (16) /  (2), um zum vorherigen/nächsten Ordner bzw. zur vorherigen/nächsten CD zu wechseln.

Hinweis:

Sie können so auch zwischen Playlisten eines über C'n'C angeschlossenen Gerätes wechseln.

Schneller Suchlauf

- Halten Sie die Taste <5> / >14> solange gedrückt, bis die gewünschte Stelle erreicht ist.

Wiedergabe unterbrechen

- Drücken Sie die Taste 3▶ (12), um die Wiedergabe zu unterbrechen („PAUSE“) bzw. wieder fortzusetzen.

Playlist-Modus (nur im MP3-/WMA-Betrieb)

Das Autoradio kann Playlisten abspielen, die mit einem MP3-Manager wie z. B. WinAmp oder Microsoft Media Player erstellt wurden. Die Playlisten müssen im Root-Ordner der CD bzw. des USB-Datenträgers gespeichert sein. Folgende Playlist-Formate können erkannt werden: M3U, PLS.

Titel im Playlist-Modus wählen

- Drücken Sie die Taste 2 (12) für ca. 2 Sekunden, um in den Playlist-Modus zu wechseln:
Im Display wird kurz „LIST MODE“ angezeigt. Der erste Titel der ersten Playliste wird gespielt.

Hinweis:

Falls der Datenträger keine Playlisten enthält, wird kurz „NO LIST“ angezeigt.

- Drücken Sie die Taste <5> / >14> kurz, um zum vorherigen/nächsten Titel der aktuellen Playliste zu wechseln.
- Drücken Sie die Taste √ (16) / ⏪ (2), um zur vorherigen/nächsten Playliste zu wechseln.

Im Display wird kurz der Name der gewählten Playliste angezeigt und der erste Titel der Playliste wird gespielt.

Playlist-Modus verlassen

- Drücken Sie die Taste 2 (12) für ca. 2 Sekunden:
Im Display wird kurz „LIST OFF“ angezeigt. Der aktuelle Titel wird weiter gespielt.

Alle Titel anspielen

Mit der Scan-Funktion werden alle verfügbaren Titel angespielt.

- Drücken Sie die Taste **MENU-OK** (15) für ca. 2 Sekunden, um das Anspielen zu starten, bzw. kurz, um den aktuell angespielten Titel weiter zu hören.

Während des Anspielens werden im Display abwechselnd „SCAN“ und die aktuelle Titelnummer bzw. der Dateiname angezeigt.

Hinweise:

- Im CD-Wechsler-Betrieb beträgt die Anspielzeit pro Titel ca. 10 Sekunden. Für alle anderen Betriebsarten kann die Anspielzeit pro Titel eingestellt werden (siehe Kap. „Benutzereinstellungen“, Abschnitt „Einstellung im Benutzermenü vornehmen“, Menüpunkt „SCAN TIME“).
- Im Playlist-Modus (MP3-Betrieb) werden nur die Titel der aktuellen Playlist angespielt.

Titel in zufälliger Reihenfolge abspielen

- Drücken Sie die Taste 5 MIX (12), um zwischen den Wiedergabemodi zu wechseln:

Betrieb	Anzeige	Bedeutung
CD	MIX ALL	Titel mischen
MP3/ WMA/ C'n'C ¹	MIX DIR ²	Titel des aktuellen Ordners mischen
	MIX ALL ²	Titel des Datenträgers mischen
CDC	MIX CD	Titel der aktuellen CD mischen
	MIX ALL	Titel aller CDs mischen
Allg.	MIX OFF	Normale Wiedergabe

¹ Im C'n'C-Betrieb können je nach angeschlossenen Gerät weitere Wiedergabemodi zur Verfügung stehen

² Nicht im MP3-Playlist-Modus

Ist die MIX-Funktion eingeschaltet, wird das **MIX**-Symbol im Display angezeigt.

Einzelne Titel bzw. CDs oder Verzeichnisse wiederholt abspielen

➔ Drücken Sie die Taste **4 RPT** (12), um zwischen den Wiedergabemodi zu wechseln:

Betrieb	Anzeige	Bedeutung
CD	RPT TRACK	Titel wiederholen
MP3/ WMA/ C'n'C ¹	RPT TRACK	Titel wiederholen
	RPT DIR²	Ordner wiederholen
CDC	RPT TRACK	Titel wiederholen
	RPT DISC	CD wiederholen
Allg.	RPT OFF	Normale Wiedergabe

¹ Im C'n'C-Betrieb können je nach angeschlossenen Gerät weitere Wiedergabemodi zur Verfügung stehen

² Nicht im MP3-Playlist-Modus

Ist die RPT-Funktion eingeschaltet, wird das **RPT**-Symbol im Display angezeigt.

Anzeige einstellen

➔ Drücken Sie die Taste **DIS/ESC** (13) ein- oder mehrmals, um zwischen diesen Anzeigen zu wechseln:

Betrieb	Anzeige	Bedeutung
CD	T 01 02:15	Titelnummer und Spielzeit
	T 01 18:33	Titelnummer und Uhrzeit
MP3/ WMA/ C'n'C	01 ABC	Dateiname
	ABCDEF	Interpret ¹
	ABCDEF	Albumname ¹
	PLAY 02:15	Spielzeit
	CLK 18:33	Uhrzeit

Betrieb	Anzeige	Bedeutung
CDC	T 01 02:15	Titelnummer und Spielzeit
	T 01 18:33	Titelnummer und Uhrzeit
	CD 02T 03	CD-Nummer und Titelnummer

¹ Interpret und Albumname müssen als ID3-Tag gespeichert sein und werden nur für ca. 10 Sekunden und ggf. als Laufschrift angezeigt; sonst wird der Dateiname angezeigt.

Hinweis

Sie können die Anzeige von CD-Text einer Audio-CD ein- und ausschalten (siehe Kap. „Benutzereinstellungen“, Abschnitt „Einstellung im Benutzermenü vornehmen“, Menüpunkt „CD TEXT“). Bei eingeschaltetem CD-Text wird zu Beginn jedes Titels der entsprechende CD-Text einmal als Laufschrift angezeigt.

Bluetooth®

Sie können das Autoradio via Bluetooth® mit anderen Bluetooth®-fähigen Geräten wie Mobiltelefonen oder MP3-Spielern verbinden. So können Sie das Autoradio mit seinem integrierten Mikrofon als Freisprecheinrichtung für verbundenen Mobiltelefone nutzen und die Audioausgabe von anderen Bluetooth®-Geräten steuern und über die Autoradiolautsprecher wiedergeben (Bluetooth®-Streaming).

Die Bluetooth®-Technologie ist eine drahtlose Verbindung mit kurzer Reichweite. Daher müssen sich Bluetooth®-Geräte für die Herstellung und Aufrechterhaltung einer Verbindung in der Nähe des Autoradios (im Fahrzeug) befinden.

Um eine Bluetooth®-Verbindung herzustellen, müssen Sie das Autoradio und das Bluetooth®-Gerät zuerst koppeln. Wenn Sie die Geräte koppeln, wird anschließend automatisch eine Bluetooth®-Verbindung hergestellt. Diese Verbindung besteht, solange das Bluetooth®-Gerät in Reichweite ist. Wird die Verbindung unterbrochen, z. B. weil Sie sich mit einem Mobiltelefon außer Reichweite

bewegen, wird die Verbindung automatisch wiederhergestellt, sobald Sie sich wieder in Reichweite befinden.

Sie können jeweils nur ein Mobiltelefon und Streaming-Gerät mit dem Autoradio verbinden. Wenn Sie ein neues Gerät mit dem Autoradio verbinden, wird ggf. die Verbindung zu einem aktuell verbundenen Gerät automatisch unterbrochen. Das Autoradio lässt aber bis zu 5 verschiedene Bluetooth®-Geräte gekoppelt, und Sie können jedes dieser Geräte schnell und bequem wieder mit dem Autoradio verbinden. Koppeln Sie ein sechstes, wird das Bluetooth®-Gerät verdrängt, welches zuerst gekoppelt wurde.

Bluetooth®-Menü

Im Bluetooth®-Menü finden Sie alle Funktionen für das Koppeln, Verbinden und Verwalten von Bluetooth®-Geräten.

Bluetooth®-Menü aufrufen

- Drücken Sie die Taste **MENU-OK** (15).
- Drücken Sie die Taste **Y** (16), um den Menüpunkt „BLUETOOTH“ auszuwählen.
- Drücken Sie die Taste **>** (14), um das Bluetooth®-Menü zu öffnen.
- Drücken Sie die Taste **Y** (16) / **↶** (2) so oft, bis der gewünschte Menüpunkt ausgewählt ist.

Hinweise:

- Das Bluetooth®-Menü wird automatisch ca. 30 Sekunden nach der letzten Tastenbetätigung verlassen und Sie kehren zum Display der aktuellen Audioquelle zurück.
- Falls ein Bluetooth®-Vorgang läuft (z. B. die Wiederherstellung der Verbindung zum zuletzt verbundenen Gerät), sind die Funktionen des Bluetooth®-Menüs gesperrt. Falls Sie in dieser Zeit versuchen, das Bluetooth®-Menü zu öffnen, wird im Display „LINK BUSY“ angezeigt. Um zur aktuellen Audioquelle zurückzukehren, drücken Sie die Taste **DIS/ESC** (13). Um den Bluetooth®-Vorgang abzubrechen und das

Bluetooth®-Menü zu öffnen, drücken Sie die Taste **↶** (17).

Bluetooth®-Menü verlassen

- Drücken Sie die Taste **DIS/ESC** (13) kurz, um das Bluetooth®-Menü zu verlassen.

Gerät koppeln und verbinden

Mobiltelefon koppeln und verbinden

- Wählen Sie im Bluetooth®-Menü den Menüpunkt „PAIR“.
- Drücken Sie die Taste **>** (14), um das Untermenü zu öffnen.
Der Menüpunkt „PHONE“ (Telefon) ist ausgewählt.
- Drücken Sie die Taste **>** (14), um ein Mobiltelefon zu koppeln.

Im Display wird „PAIRING“ angezeigt und das Bluetooth®-Symbol blinkt. Das Autoradio kann jetzt für ca. 2 Minuten von einem Bluetooth®-Mobiltelefon erkannt und verbunden werden.

- Suchen Sie von Ihrem Mobiltelefon aus das Autoradio (Bluetooth®-Name: „TORONTO 400 BT“).

Sobald das Autoradio vom Mobiltelefon gefunden wird und verbunden werden soll, erscheint im Display „ENTER PIN“ und die PIN „1234“.

- Stellen Sie von Ihrem Mobiltelefon aus die Verbindung her. Geben Sie dabei die vom Autoradio angezeigte PIN ein.

Im Display wird ggf. „PAIRED“ (Gekoppelt) und dann „CONNECTED“ (Verbunden) angezeigt, sobald das Autoradio und das Mobiltelefon gekoppelt und verbunden werden.

Hinweis:

Falls keine Verbindung hergestellt werden kann, wird kurz „CON FAIL“ (Verbindung gescheitert) angezeigt.

Bluetooth®-Streaming-Gerät koppeln und verbinden

➤ Wählen Sie im Bluetooth®-Menü den Menüpunkt „PAIR“.

➤ Drücken Sie die Taste \triangleright (14), um das Untermenü zu öffnen.

Der Menüpunkt „PHONE“ (Telefon) ist ausgewählt.

➤ Drücken Sie die Taste \surd (16), um den Menüpunkt „STREAMING“ auszuwählen.

➤ Drücken Sie die Taste \triangleright (14), um ein Streaming-Gerät zu koppeln.

Im Display wird die aktuell gespeicherte PIN (standardmäßig „1234“) angezeigt. Falls erforderlich, geben Sie die PIN des Streaming-Gerätes ein:

➤ Drücken Sie die Taste \surd (16) / \curvearrowright (2) so oft, bis die gewünschte Ziffer auf der jeweils aktuellen Stelle angezeigt wird.

➤ Drücken Sie die Taste \triangleleft (5) / \triangleright (14), um zwischen den 4 Stellen der PIN zu wechseln.

➤ Drücken Sie die Taste **MENU-OK** (15), um die eingegebene PIN zu bestätigen.

Hinweis:

Nicht alle Streaming-Geräte verlangen die Eingabe ihrer PIN am Autoradio. Bei einigen Streaming-Geräten müssen Sie stattdessen die PIN des Autoradios eingeben. Für solche Geräte können Sie die aktuelle PIN des Autoradios einfach durch Drücken der Taste **MENU-OK** (15) bestätigen und dann am Streaming-Gerät eingeben.

Im Display wird „PAIRING“ angezeigt und das Bluetooth®-Symbol blinkt. Das Autoradio kann jetzt für ca. 2 Minuten von dem Streaming-Gerät erkannt und verbunden werden.

➤ Suchen Sie von Ihrem Streaming-Gerät aus das Autoradio (Bluetooth®-Name: „TORONTO 400 BT“) und stellen Sie die Verbindung her. Geben Sie dabei ggf. die PIN des Autoradios ein.

Im Display wird ggf. „PAIRED“ (Gekoppelt) und dann „CONNECTED“ (Verbunden) angezeigt, sobald das Autoradio und das Streaming-Gerät gekoppelt und verbunden werden.

Hinweis:

Falls keine Verbindung hergestellt werden kann, wird kurz „CON FAIL“ (Verbindung gescheitert) angezeigt.

Telefonfunktionen

Eingehenden Anruf annehmen/abweisen

Bei einem eingehenden Anruf werden im Display abwechselnd „INCOMING“ (eingehend) und die Nummer des Anrufers angezeigt. Die aktuelle Audioquelle wird stummgeschaltet und ein Rufton ertönt über die Autoradiolautsprecher.

Hinweis:

Falls die Nummer des Anrufers nicht übermittelt wird, wird statt der Nummer „PRIVATE NUMBER“ (vertrauliche Nummer) angezeigt. Falls die Nummer des Anrufers zusammen mit einem Namen gespeichert ist, werden der Name des Eintrags und die Nummer angezeigt (siehe Kap. „Telefonnummer speichern“).

➤ Drücken Sie die Taste \hookrightarrow (18), um den Anruf anzunehmen.

Im Display werden „CALL“ und die laufende Gesprächszeit angezeigt.

➤ Drücken Sie die Taste \hookleftarrow (17), um den Anruf abzuweisen bzw. um das laufende Gespräch zu beenden.

Im Display wird „CALL END“ angezeigt.



Anruf tätigen

➤ Wählen Sie im Bluetooth®-Menü den Menüpunkt „DIAL NEW“.

➤ Drücken Sie die Taste \triangleright (14).

Sie können jetzt eine Telefonnummer mit bis zu 20 Stellen eingeben:

➤ Drücken Sie die Taste \surd (16) / \curvearrowright (2) so oft, bis die gewünschte Ziffer auf der jeweils aktuellen Stelle angezeigt wird.

- Drücken Sie die Taste  , um zwischen den Stellen der Nummer zu wechseln.
- Drücken Sie die Taste , um die eingegebene Nummer anzurufen.

Im Display werden abwechselnd „OUTGOING“ und die gewählte Nummer angezeigt.

Hinweis:





Falls die gewählte Nummer zusammen mit einem Namen gespeichert ist, werden der Name des Eintrags und die Nummer angezeigt (siehe Kap. „Telefonnummer speichern“).

Sobald Ihr Gesprächspartner das Gespräch annimmt, werden im Display abwechselnd „CALL“ und die laufende Gesprächszeit angezeigt.

Telefonnummer speichern

- Wählen Sie im Bluetooth®-Menü den Menüpunkt „DIAL NEW“.
- Drücken Sie die Taste .





Sie können jetzt eine Telefonnummer mit bis zu 20 Stellen eingeben:

- Drücken Sie die Taste   so oft, bis die gewünschte Ziffer auf der jeweils aktuellen Stelle angezeigt wird.
- Drücken Sie die Taste  , um zwischen den Stellen der Nummer zu wechseln.
- Drücken Sie die gewünschte Speichertaste **1 - 5**  für ca. 2 Sekunden, um nur die Nummer zu speichern.

- oder -

- Drücken Sie die Taste **MENU-OK** , um einen Namen für den Eintrag einzugeben.

Sie können jetzt einen Namen mit bis zu 9 Stellen eingeben:

- Drücken Sie die Taste   so oft, bis das gewünschte Zeichen auf der jeweils aktuellen Stelle angezeigt wird.
- Drücken Sie die Taste  , um zwischen den Stellen des Namens zu wechseln.

- Drücken Sie die gewünschte Speichertaste **1 - 5**  für ca. 2 Sekunden, um Nummer und Namen zu speichern.

Hinweis:

Ein zuvor auf der Speichertaste gespeicherte Nummer wird ersetzt.

Schnellwahl



Mit der Schnellwahl können Sie die zuletzt gewählte Nummer oder eine gespeicherte Nummer (siehe Kap. „Telefonnummer speichern“) anrufen.

- Drücken Sie die Taste .

Im Display wird die zuletzt gewählte Nummer angezeigt.

Hinweis:

Ist aktuell kein Mobiltelefon verbunden, wird das Bluetooth®-Menü geöffnet. Der Menüpunkt „PAIR“ ist ausgewählt.

- Drücken Sie ggf. eine Speichertaste **1 - 5** , um die dort gespeicherte Nummer anzurufen.
- Drücken Sie die Taste , um die Nummer anzurufen.

Im Display werden abwechselnd „OUTGOING“ und die gewählte Nummer angezeigt.

Bluetooth®-Streaming-Betrieb

Bluetooth®-Streaming-Betrieb starten

- Drücken Sie die Taste **SRC**  so oft, bis „BT STREAM“ im Display angezeigt wird.

Die Wiedergabe beginnt.

Hinweise:

- Der Bluetooth®-Streaming-Betrieb ist nur wählbar, wenn ein geeignetes Streaming-Gerät verbunden ist.
- Falls die Verbindung zum Streaming-Gerät während der Wiedergabe verloren geht, wird kurz „CON LOST“ (Verbindung verloren) angezeigt und das Autoradio wechselt zur vorherigen Audioquelle.

Titel wählen

- Drücken Sie die Taste < 5 / > 14 kurz, um zum vorherigen/nächsten Titel zu wechseln.

Weitere Funktionen im Bluetooth®-Menü

Bluetooth®-PIN ändern

Das Autoradio besitzt werksseitig die Bluetooth®-PIN „1234“, die Sie z. B. beim Koppeln eines Mobiltelefons am Mobiltelefon eingeben müssen. Sie können diese PIN ändern.

- Wählen Sie im Bluetooth®-Menü den Menüpunkt „PIN EDIT“.
- Drücken Sie die Taste > 14, um das Untermenü zu öffnen.
- Drücken Sie die Taste √ 16 / ✖ 2 so oft, bis die gewünschte Ziffer auf der jeweils aktuellen Stelle angezeigt wird.
- Drücken Sie die Taste < 5 / > 14, um zwischen den 4 Stellen der PIN zu wechseln.
- Drücken Sie die Taste **MENU-OK** 15.

Gekoppelte Geräte verwalten

Im Bluetooth®-Menü können Sie die gekoppelten Bluetooth®-Geräte (Mobiltelefone und Streaming-Geräte wie MP3-Spieler) verwalten.

In den Gerätelisten für Mobiltelefone („PHN LIST“) und Streaming-Geräte („STR LIST“) werden die gekoppelten Geräte angezeigt. Hier können Sie:

- Die Verbindung zum aktuell verbundenen Bluetooth®-Gerät trennen
- Eine Verbindung zu einem der gekoppelten Bluetooth®-Geräte herstellen
- Ein Bluetooth®-Gerät entkoppeln
- Wählen Sie im Bluetooth®-Menü den Menüpunkt „PHN LIST“ bzw. „STR LIST“.
- Drücken Sie die Taste > 14, um das Untermenü zu öffnen.

Das erste Gerät in der Liste wird angezeigt.

Hinweis:

Falls kein Gerät gekoppelt ist, wird kurz „EMPTY“ (Liste leer) angezeigt.

- Drücken Sie ggf. die Taste √ 16 / ✖ 2 so oft, bis das gewünschte Gerät angezeigt wird.

Sie haben folgende Optionen:

- Drücken Sie die Taste ↶ 18, um das angezeigte Gerät zu verbinden.

Im Display wird „CONNECTNG“ (verbinden) angezeigt. Sobald das Gerät verbunden ist, wird kurz „CONNECTED“ (verbunden) angezeigt und Sie kehren in das Bluetooth®-Menü zurück. Falls das Gerät bereits verbunden ist, wird kurz „CON EXIST“ (Verbindung besteht) angezeigt und Sie kehren in die Liste der gekoppelten Mobiltelefone bzw. Streaming-Geräte zurück.

- Drücken Sie die Taste ↷ 17, um die Verbindung zum angezeigten Gerät zu trennen.

Im Display wird kurz „DISCONNTD“ (getrennt) angezeigt und Sie kehren in das Bluetooth®-Menü zurück. Falls das Gerät nicht verbunden war, wird kurz „NO CONNCT“ (keine Verbindung) angezeigt und Sie kehren in die Liste der gekoppelten Mobiltelefone bzw. Streaming-Geräte zurück.

- Drücken Sie die Taste ↷ 17 für ca. 2 Sekunden, um das angezeigte Gerät zu entkoppeln.

Im Display wird kurz „DELETED“ (gelöscht) angezeigt und Sie kehren in das Bluetooth®-Menü zurück.

Alle gekoppelten Geräte entkoppeln

- Wählen Sie im Bluetooth®-Menü den Menüpunkt „DELETE ALL“.
- Drücken Sie die Taste > 14, um alle gekoppelten Geräte zu entkoppeln.
- Im Display wird „CONFIRM“ (Bestätigen) angezeigt.
- Drücken Sie die Taste > 14 erneut.
- Im Display wird kurz „DELETED“ (Entkoppelt) angezeigt.

Externe Audioquellen

Front-AUX-IN-Buchse



Gefahr! Erhöhte Verletzungsgefahr durch Stecker.

Im Falle eines Unfalls kann der hervorstehende Stecker in der Front-AUX-IN-Buchse Verletzungen verursachen. Die Verwendung gerader Stecker oder Adapter führt zu einem erhöhten Verletzungsrisiko.

Aus diesem Grund empfehlen wir die Nutzung von abgewinkelten Klinckensteckern, z. B. das Blaupunkt Zubehör-Kabel (7 607 001 535).

Sobald eine externe Audioquelle wie z. B. ein tragbarer CD-/ MiniDisc- oder MP3-Spieler an die Front-AUX-IN-Buchse angeschlossen ist, kann sie mit der Taste **SRC** (6) ausgewählt werden. Im Display wird dann „FRONT AUX“ angezeigt.

Rückseitiger AUX-Eingang

Über den rückseitigen AUX-Eingang (Rear-AUX-IN) können Sie verschiedene externe Audioquellen an das Autoradio anschließen:

- C'n'C-fähige Geräte aus dem Blaupunkt-Zubehörprogramm (z. B. ein C'n'C-fähiges Bluetooth®/USB- oder iPod®/USB-Interface; C'n'C = Command and Control).
- CD-Wechsler
- Andere externe Audioquellen wie z. B. tragbare CD-Spieler, MiniDisc-Spieler, MP3-Spieler oder ein nicht-C'n'C-fähiges Blaupunkt-Interface.

Hinweis:

Zum Anschluss einer externen Audioquelle über den rückseitigen AUX-Eingang benötigen Sie ein Adapterkabel. Dieses Kabel (Blaupunkt-Nr.: 7 607 897 093) können Sie über Ihren Blaupunkt-Fachhändler beziehen.

Bevor Sie ein bestimmtes Gerät anschließen, prüfen Sie zunächst den Modus des rückseitigen AUX-Eingangs und ändern Sie ggf. die Einstellung (siehe Kap. „Benutzereinstellungen“, Abschnitt

„Einstellung im Benutzermenü vornehmen“, Menüpunkt „CDC“). Beachten Sie, dass Sie die Einstellung nur ändern, solange kein Gerät an den rückseitigen AUX-Eingang angeschlossen ist. Entfernen Sie ggf. angeschlossene Geräte vorher bei ausgeschaltetem Autoradio.

C'n'C-Betrieb starten

➔ Drücken Sie die Taste **SRC** (6) so oft, bis der Name des über C'n'C angeschlossenen Gerätes im Display erscheint.

Die Wiedergabe beginnt.

Hinweise:

- Der C'n'C-Betrieb ist nur wählbar, wenn ein geeignetes Gerät über ein C'n'C-fähiges Interface angeschlossen ist.
- Zur Bedienung des Radios im C'n'C-Betrieb lesen Sie bitte das Kapitel „CD-/MP3-/WMA-/C'n'C-/CD-Wechsler-Betrieb“.
- Sie können unter Verwendung geeigneter Adapterkabel bis zu 3 C'n'C-fähige Blaupunkt-Interfaces an das Autoradio anschließen. Damit das Autoradio die verschiedenen Interfaces unterscheiden kann, können Sie jedem Interface eine individuelle Gerätenummer zuweisen (siehe Kap. „Benutzereinstellungen“, Abschnitt „Einstellung im Benutzermenü vornehmen“, Menüpunkt „C'n'C“).

AUX-Betrieb starten

➔ Drücken Sie die Taste **SRC** (6) so oft, bis „CDC / AUX“ im Display erscheint.

Die Wiedergabe beginnt.

Hinweis:

Sie können für den rückseitigen AUX-Eingang einen eigenen Namen eingeben, der im AUX-Betrieb im Display angezeigt wird, wenn Sie die angeschlossene Audioquelle ausgewählt haben (siehe Kap. „Benutzereinstellungen“, Abschnitt „Einstellung im Benutzermenü vornehmen“, Menüpunkt „AUX EDIT“).

Klangeinstellungen

Im Audio-Menü können Sie folgende Klangeinstellungen ändern:

- Bass- und Höhenpegel einstellen
- Laustärkeverteilung links/rechts (Balance) bzw. vorn/hinten (Fader) einstellen
- Anhebung der Bässe bei geringer Lautstärke (X-Bass) einstellen.

Im erweiterten Audio-Menü können Sie außerdem folgende Einstellungen vornehmen:

- 3-Band-Equalizer einstellen:
 - Mittenpegel einstellen.
 - Bass-, Mitten- und Höhenfrequenz wählen.
 - Gütefaktor für Bass und Mitten einstellen.
- Erweiterte X-Bass-Einstellung vornehmen (Pegel und Frequenz)
- Equalizer-Voreinstellung wählen

Hinweis:

Die Einstellungen für Bässe, Mitten und Höhen werden jeweils für die aktuelle Audioquelle gespeichert.

Audiomenü aufrufen und verlassen

- Drücken Sie die Taste **MENU-OK** (15) kurz, um das Benutzermenü zu öffnen.
- Drücken Sie die Taste **↵** (16) / **↩** (2) so oft, bis der Menüpunkt „AUDIO“ ausgewählt ist.
- Drücken Sie die Taste **>** (14), um das Audiomenü zu öffnen.
- Drücken Sie die Taste **↵** (16) / **↩** (2) so oft, bis der gewünschte Menüpunkt ausgewählt ist.
- Nehmen Sie die Einstellung vor (siehe nächsten Abschnitt).
- Drücken Sie die Taste **MENU-OK** (15) kurz, um einen anderen Menüpunkt auszuwählen.
 - oder -
- Drücken Sie die Taste **DIS/ESC** (13) kurz, um das Menü zu verlassen.

Hinweis:

Das Menü wird automatisch ca. 15 Sekunden nach der letzten Tastenbetätigung verlassen und Sie kehren zum Display der aktuellen Audioquelle zurück.

Einstellung im Audiomenü vornehmen

BASS

Basspegel. Einstellungen: -7 bis +7.

- Drücken Sie die Taste **>** (14), um das Untermenü zu öffnen.
- Drücken Sie die Taste **↵** (16) / **↩** (2), um die Einstellung vorzunehmen.

TREBLE

Höhenpegel. Einstellungen: -7 bis +7.

- Drücken Sie die Taste **>** (14), um das Untermenü zu öffnen.
- Drücken Sie die Taste **↵** (16) / **↩** (2), um die Einstellung vorzunehmen.

BALANCE

Laustärkeverteilung links/rechts. Einstellungen: L9 (links) bis R9 (rechts).

- Drücken Sie die Taste **>** (14), um das Untermenü zu öffnen.
- Drücken Sie die Taste **↵** (16) / **↩** (2), um die Einstellung vorzunehmen.

FADER

Laustärkeverteilung vorn/hinten. Einstellungen: R9 (hinten) bis F9 (vorn).

- Drücken Sie die Taste **>** (14), um das Untermenü zu öffnen.
- Drücken Sie die Taste **↵** (16) / **↩** (2), um die Einstellung vorzunehmen.

X-BASS

Anhebung der Bässe bei geringer Lautstärke. Einstellungen: 0 (aus) bis 3 (stärkste Anhebung).

- Drücken Sie die Taste **>** (14), um das Untermenü zu öffnen.

➤ Drücken Sie die Taste **↵** (16) / **↩** (2), um die Einstellung vorzunehmen.

Erweitertes Audiomenü aufrufen und verlassen

- Wählen Sie im Audiomenü den Menüpunkt „ENHANCED“.
- Drücken Sie die Taste **>** (14), um das ENHANCED-Menü zu öffnen.
- Drücken Sie die Taste **↵** (16) / **↩** (2) so oft, bis der gewünschte Menüpunkt ausgewählt ist.
- Nehmen Sie die Einstellung vor (siehe nächsten Abschnitt).
- Drücken Sie die Taste **MENU-OK** (15) kurz, um einen anderen Menüpunkt auszuwählen. - oder -
- Drücken Sie die Taste **DIS/ESC** (13) kurz, um das Menü zu verlassen.

Einstellung im erweiterten Audiomenü vornehmen

E-BASS

Bassfrequenz und Gütefaktor einstellen. Einstellungen:

- Bassfrequenz: 60/80/100/200 Hz
- Gütefaktor: 1,0/1,25/1,5/2,0
- Drücken Sie die Taste **>** (14), um das Untermenü E-BASS zu öffnen.
- Drücken Sie die Taste **↵** (16) / **↩** (2), um zwischen den Untermenüs „FREQ“ (Frequenz) und QFAC (Gütefaktor) zu wechseln.
- Drücken Sie die Taste **<** (5) / **>** (14), um zwischen den verfügbaren Einstellungen des Untermenüs zu wechseln.

E-TREBLE

Höhenfrequenz einstellen. Einstellungen: 10/12,5/ 15/17,5 kHz.

- Drücken Sie die Taste **>** (14), um das Untermenü E-TREBLE zu öffnen.

➤ Drücken Sie die Taste **<** (5) / **>** (14), um zwischen den verfügbaren Einstellungen des Untermenüs zu wechseln.

E-MIDDLE

Mittelpiegel und -frequenz sowie Gütefaktor einstellen. Einstellungen:

- Mittenpegel: -7 bis +7
- Mittenfrequenz: 0,5/1,0/1,5/2,5 kHz
- Gütefaktor: 0,5/0,75/1,0/1,25
- Drücken Sie die Taste **>** (14), um das Untermenü E-MIDDLE zu öffnen.
- Drücken Sie die Taste **↵** (16) / **↩** (2), um zwischen den Untermenüs „GAIN“ (Pegel), „FREQ“ (Frequenz) und QFAC (Gütefaktor) zu wechseln.
- Drücken Sie die Taste **<** (5) / **>** (14), um zwischen den verfügbaren Einstellungen des Untermenüs zu wechseln.

E-XBASS

X-Basspegel und -frequenz einstellen. Einstellungen:

- X-Basspegel: 0 (aus) bis 3
- X-Bassfrequenz: 30/60/100 Hz
- Drücken Sie die Taste **>** (14), um das Untermenü E-XBASS zu öffnen.
- Drücken Sie die Taste **↵** (16) / **↩** (2), um zwischen den Untermenüs „GAIN“ (Pegel) und „FREQ“ (Frequenz) zu wechseln.
- Drücken Sie die Taste **<** (5) / **>** (14), um zwischen den verfügbaren Einstellungen des Untermenüs zu wechseln.

PRESETS

Equalizer-Voreinstellung wählen. Einstellungen: POP, ROCK, CLASSIC, P-EQ OFF (keine Voreinstellung).

- Drücken Sie die Taste **>** (14), um das Untermenü PRESETS zu öffnen.
- Drücken Sie die Taste **↵** (16) / **↩** (2), um zwischen den Einstellungen zu wechseln.

Benutzereinstellungen

Benutzermenü aufrufen und verlassen

- Drücken Sie die Taste **MENU•OK** (15) kurz, um das Menü zu öffnen.
- Drücken Sie die Taste **↙** (16) / **↗** (2) so oft, bis der gewünschte Menüpunkt ausgewählt ist.
- Nehmen Sie die Einstellung vor (siehe nächsten Abschnitt).
- Drücken Sie die Taste **MENU•OK** (15) kurz, um einen anderen Menüpunkt auszuwählen.
- oder -
- Drücken Sie die Taste **DIS/ESC** (13) kurz, um das Menü zu verlassen.

Hinweis:

Das Menü wird automatisch ca. 15 Sekunden nach der letzten Tastenbetätigung verlassen und Sie kehren zum Display der aktuellen Audioquelle zurück.

Einstellung im Benutzermenü vornehmen

CDC

Modus des rückseitigen AUX-Eingangs einstellen. Einstellungen: ON (zum Anschluss eines CD-Wechslers oder einer anderen externen Audioquelle), OFF (zum Anschluss eines C'n'C-fähigen Blaupunkt-Interfaces).

- Drücken Sie die Taste **>** (14), um das Untermenü zu öffnen.
- Drücken Sie die Taste **>** (14), um zwischen den Einstellungen zu wechseln.
- Drücken Sie die Taste **MENU•OK** (15) kurz, um die gewählte Einstellung zu bestätigen.

Das Autoradio schaltet sich automatisch aus und mit der gewählten Einstellung wieder ein.

C'n'C

Angeschlossenen C'n'C-fähigen Interfaces eine individuelle Gerätenummer zuweisen (C'n'C = Command and Control). Länge: 4 Stellen, Ziffern: 0-9, A-F (hexadezimal).

- Drücken Sie die Taste **>** (14), um das Untermenü zu öffnen.
- Drücken Sie die Taste **↙** (16) / **↗** (2), um das Interface zu wählen („DEV 1 - 3“).
- Drücken Sie die Taste **>** (14), um die Gerätenummer zu ändern.
- Drücken Sie die Taste **<** (5) / **>** (14), um zwischen den Stellen zu wechseln.
Das Zeichen auf der ausgewählten Stelle blinkt, wenn sie ausgewählt ist.
- Drücken Sie die Taste **↙** (16) / **↗** (2), um auf der ausgewählten Stelle eine Ziffer zu wählen.
- Drücken Sie die Taste **MENU•OK** (15) kurz, um die eingegebene Gerätenummer zu bestätigen.

CDTEXT

Anzeige von CD-Text ein- oder ausschalten. Einstellungen: ON (ein), OFF (aus).

- Drücken Sie die Taste **>** (14), um das Untermenü zu öffnen.
- Drücken Sie die Taste **>** (14), um zwischen den Einstellungen zu wechseln.
- Drücken Sie die Taste **MENU•OK** (15) kurz, um die gewählte Einstellung zu bestätigen.

Das Autoradio schaltet sich automatisch aus und mit der gewählten Einstellung wieder ein.

TA VOLUME

(nur für Tuner-Region „EUROPE“)

Minimallautstärke für Verkehrsdurchsagen einstellen. Einstellungen: 1 - 50.

- Drücken Sie die Taste **>** (14), um das Untermenü zu öffnen.

- Drücken Sie die Taste **∇** (16) / **↶** (2) oder drehen Sie den Lautstärkeregler (4), um die Einstellung vorzunehmen.

SENS

Nur im Radiobetrieb möglich: Empfindlichkeit des Sendersuchlaufs einstellen.

Einstellungen: LO1 (geringste) – HI6 (größte).

- Drücken Sie die Taste **>** (14), um das Untermenü zu öffnen.
- Drücken Sie die Taste **∇** (16) / **↶** (2), um die Einstellung vorzunehmen.

SCAN TIME

Anspielzeit in 5-Sekunden-Schritten einstellen. Einstellungen: 5 – 30.

- Drücken Sie die Taste **>** (14), um das Untermenü zu öffnen.
- Drücken Sie die Taste **∇** (16) / **↶** (2), um die Einstellung vorzunehmen.

CLOCK SET

Einstellen der Uhrzeit.

- Drücken Sie die Taste **>** (14), um das Untermenü zu öffnen.
- Drücken Sie die Taste **<** (5) / **>** (14), um zwischen Minuten und Stunden zu wechseln.
Die Minuten- bzw. Stundenanzeige blinkt, wenn sie ausgewählt ist.
- Drücken Sie die Taste **∇** (16) / **↶** (2), um die Minuten bzw. Stunden einzustellen.
- Drücken Sie die Taste **MENU-OK** (15) kurz, um die eingegebene Uhrzeit zu bestätigen.

Hinweis:

Im 12-Std.-Uhrzeitmodus (12H MODE) wird hinter der Uhrzeit ein „A“ für vormittags bzw. ein „P“ für nachmittags angezeigt.

12H/24H MODE

12- bzw. 24-Std.-Uhrzeitmodus wählen. Einstellungen: 12H, 24H.

- Drücken Sie die Taste **>** (14), um das Untermenü zu öffnen.

- Drücken Sie die Taste **>** (14), um zwischen den Einstellungen zu wechseln.

CLOCK

Anzeige der Uhrzeit bei ausgeschaltetem Radio und ausgeschalteter Fahrzeugzündung ein- oder ausschalten. Einstellungen: ON (ein), OFF (aus).

- Drücken Sie die Taste **>** (14), um das Untermenü zu öffnen.
- Drücken Sie die Taste **>** (14), um zwischen den Einstellungen zu wechseln.
- Drücken Sie die Taste **MENU-OK** (15) kurz, um die gewählte Einstellung zu bestätigen.

BEEP

Bestätigungston ein- oder ausschalten. Einstellungen: ON (ein), OFF (aus).

- Drücken Sie die Taste **>** (14), um das Untermenü zu öffnen.
- Drücken Sie die Taste **>** (14), um zwischen den Einstellungen zu wechseln.
- Drücken Sie die Taste **MENU-OK** (15) kurz, um die gewählte Einstellung zu bestätigen.

MUTE LVL

Lautstärke für die Leiseschaltung einstellen. Einstellungen: 0 - 50.

- Drücken Sie die Taste **>** (14), um das Untermenü zu öffnen.
- Drücken Sie die Taste **∇** (16) / **↶** (2) oder drehen Sie den Lautstärkeregler (4), um die Einstellung vorzunehmen.

ON VOLUME

Einschaltlautstärke einstellen. Einstellungen: 0 – 50 oder LAST VOL (vor dem Ausschalten des Autoradios zuletzt eingestellte Lautstärke). Bei der Einstellung „LAST VOL“ ist die Einschaltlautstärke auf max. 25 begrenzt.

- Drücken Sie die Taste **>** (14), um die Einstellung „LAST VOL“ zu wählen.
- oder -

Benutzereinstellungen

- Drücken Sie die Taste **<** (5), um die Einschalllautstärke zwischen 0 und 50 einzustellen.
- Drücken Sie die Taste **∇** (16) / **↶** (2) oder drehen Sie den Lautstärkeregler (4), um die Einstellung vorzunehmen.

REG

(nur für Tuner-Region „EUROPE“)

Nur im FM-Radiobetrieb möglich: REG-Funktion ein- oder ausschalten. Einstellungen: ON (ein), OFF (aus).

- Drücken Sie die Taste **>** (14), um das Untermenü zu öffnen.
- Drücken Sie die Taste **>** (14), um zwischen den Einstellungen zu wechseln.

PTY LANG

(nur für Tuner-Region „EUROPE“)

Nur im FM-Radiobetrieb möglich: Sprache für die Anzeigen von Programmtypen wählen. Einstellungen: ENGLISH, FRANCAIS, DEUTSCH.

- Drücken Sie die Taste **>** (14), um das Untermenü zu öffnen.
- Drücken Sie die Taste **∇** (16) / **↶** (2), um zwischen den Einstellungen zu wechseln.

PTY

(nur für Tuner-Regionen „EUROPE“, „USA“, „S AMERICA“)

Nur im FM-Radiobetrieb möglich: PTY-Funktion ein- oder ausschalten. Einstellungen: ON (ein), OFF (aus).

- Drücken Sie die Taste **>** (14), um das Untermenü zu öffnen.
- Drücken Sie die Taste **>** (14), um zwischen den Einstellungen zu wechseln.

DISP COL

Farbe für die Displaybeleuchtung aus den Grundfarben Rot, Grün und Blau (RGB) mischen. Einstellungen: Für R, G und B jeweils 0 bis 16.

- Drücken Sie die Taste **<** (5), um das Untermenü „4096 COL“ zu wählen (Einstellen von R, G, und B), bzw. die Taste **>** (14), um das

Untermenü „256 COL“ zu wählen (Einstellen von R und G, B bleibt unverändert).

- Drücken Sie die Taste **>** (14), um das Untermenü zu öffnen.
- Drücken Sie die Taste **<** (5) / **>** (14), um zwischen den Farben zu wechseln.

Der Wert der ausgewählten Farbe blinkt.

- Drücken Sie die Taste **∇** (16) / **↶** (2), um den Wert der ausgewählten Farbe einzustellen.
- Drücken Sie die Taste **MENU•OK** (15) kurz, um die gewählte Einstellung zu bestätigen.

SCAN

Ständigen Farbwechsel der Displaybeleuchtung ein- oder ausschalten. Einstellungen: ON (ein), OFF (aus).

- Drücken Sie die Taste **>** (14), um das Untermenü zu öffnen.
- Drücken Sie die Taste **>** (14), um zwischen den Einstellungen zu wechseln.
- Drücken Sie die Taste **MENU•OK** (15) kurz, um die gewählte Einstellung zu bestätigen.

Ist der ständige Farbwechsel eingeschaltet, ändert sich die Farbe der Displaybeleuchtung fortlaufend über das ganze Farbspektrum.

COL SCAN

Farbe der Displaybeleuchtung während eines Farbsuchlaufs auswählen.

- Drücken Sie die Taste **>** (14), um den Farbsuchlauf zu starten.

Im Display wird abwechselnd „SCANNING“ und „OK (MENU)“ angezeigt und die Farbe der Displaybeleuchtung ändert sich fortlaufend.

- Drücken Sie die Taste **MENU•OK** (15) kurz, um die gerade eingestellte Farbe auszuwählen.

DIM DAY/DIM NIGHT

Displayhelligkeit für den Tag (DIM DAY) bzw. für die Nacht (DIM NIGHT) einstellen. Einstellungen: 1 – 16.

- Drücken Sie die Taste **>** (14), um das Untermenü zu öffnen.

- Drücken Sie die Taste **↵** (16) / **↩** (2), um die Einstellung vorzunehmen.

Wenn Ihr Autoradio, wie in der Einbauanleitung beschrieben, angeschlossen ist und Ihr Fahrzeug über den entsprechenden Anschluss verfügt, erfolgt die Umschaltung der Displayhelligkeit für Tag und Nacht durch das Ein- bzw. Ausschalten der Fahrzeugbeleuchtung.

AUX EDIT

Namen für den rückseitigen AUX-Eingang im AUX-Betrieb eingeben. Länge: 9 Stellen; Zeichen: A-Z, 0-9.

- Drücken Sie die Taste **>** (14), um das Untermenü zu öffnen.
- Drücken Sie die Taste **<** (5) / **>** (14), um zwischen den Stellen zu wechseln.

Das Zeichen auf der ausgewählten Stelle blinkt, wenn sie ausgewählt ist.

- Drücken Sie die Taste **↵** (16) / **↩** (2), um auf der ausgewählten Stelle ein Zeichen zu wählen.
- Drücken Sie die Taste **MENU-OK** (15) kurz, um den eingegebenen Namen zu bestätigen.

TRAF

(nur für Tuner-Region „EUROPE“)

Nur im FM-Radiobetrieb möglich: Vorrang für Verkehrsmeldungen ein- oder ausschalten. Einstellungen: ON (ein), OFF (aus).

- Drücken Sie die Taste **>** (14), um das Untermenü zu öffnen.
- Drücken Sie die Taste **>** (14), um zwischen den Einstellungen zu wechseln.

RDS

(nur für Tuner-Region „EUROPE“)

Nur im FM-Radiobetrieb möglich: RDS-Funktion ein- oder ausschalten. Einstellungen: ON (ein), OFF (aus).

- Drücken Sie die Taste **>** (14), um das Untermenü zu öffnen.
- Drücken Sie die Taste **>** (14), um zwischen den Einstellungen zu wechseln.

Werkseinstellungen

Werkseinstellungen im Benutzermenü:

ON VOLUME	LAST VOL
MUTE LVL	0
SENS	HI6
SCAN TIME	10
CLOCK	OFF
BEEP	ON
DIM DAY	15
DIM NIGHT	12
CDTEXT	OFF
12H/24H MODE	24H
CLOCKSET	00:00
TA VOL	20
RDS*	ON
REG*	ON
TRAF*	OFF

* Nur in Tuner-Region „EUROPE“

Sie können die ursprünglichen Werkseinstellungen des Autoradios wiederherstellen:

- Drücken Sie die Taste **MENU-OK** (15) kurz, um das Menü zu öffnen.
- Drücken Sie die Taste **↵** (16) / **↩** (2) so oft, bis der Menüpunkt „NORMSET“ ausgewählt ist.
- Drücken Sie die Taste **MENU-OK** (15) länger als 4 Sekunden.

Im Display wird kurz „NORM ON“ angezeigt. Das Autoradio schaltet sich automatisch aus und mit den Werkseinstellungen wieder ein.

Hinweis:

Drücken Sie die Taste **MENU-OK** (15) kürzer als 4 Sekunden, wird „NORM OFF“ im Display angezeigt und die bisherigen Einstellungen bleiben erhalten.

Nützliche Informationen

Gewährleistung

Für innerhalb der Europäischen Union gekaufte Produkte geben wir eine Herstellergarantie. Für außerhalb der Europäischen Union gekaufte Geräte gelten die von unserer jeweils zuständigen Landesvertretung herausgegebenen Garantiebedingungen.

Die Garantiebedingungen können Sie unter www.blaupunkt.com abrufen oder direkt anfordern bei:

Blaupunkt GmbH
Hotline
Robert-Bosch-Str. 200
D-31139 Hildesheim

Service

In einigen Ländern bietet Blaupunkt einen Reparatur- und Abholservice.

Unter www.blaupunkt.com können Sie sich informieren, ob dieser Service in Ihrem Land verfügbar ist.

Möchten Sie diesen Service in Anspruch nehmen, können Sie über das Internet einen Abholservice für Ihr Autoradio anfordern.

Technische Daten

Spannungsversorgung

Betriebsspannung: 10,5 - 14,4 V

Stromaufnahme

Im Betrieb: 10 A

10 Sek. nach dem
Ausschalten: < 3,5 mA

Verstärker

Ausgangsleistung: 4 x 26 Watt Sinus bei
14,4 V an 4 Ohm.
4 x 50 Watt max. Power

Tuner

Wellenbereiche Europa/Thailand:

FM: 87,5 - 108 MHz

AM (MW): 531 - 1 602 kHz

LW (nur Europa): 153 - 279 kHz

Wellenbereiche USA:

UKW (FM): 87,7 - 107,9 MHz

AM (MW): 530 - 1 710 kHz

Wellenbereiche Südamerika:

UKW (FM): 87,5 - 107,9 MHz

AM (MW): 530 - 1 710 kHz

FM - Übertragungsbereich:

30 - 15 000 Hz

CD

Übertragungsbereich:

20 - 20 000 Hz

Pre-amp Out

4 Kanäle: 2 V

Eingangsempfindlichkeit

Rear-AUX-IN: 1,2 V / 10 kΩ

Front-AUX-IN: 500 mV / 6 kΩ

Tel-/Navi-Eingang: 10 V / 1 kΩ

Abmessungen und Gewicht

B x H x T (mm): 182 x 53 x 155

Gewicht: ca. 1,30 kg

Änderungen vorbehalten

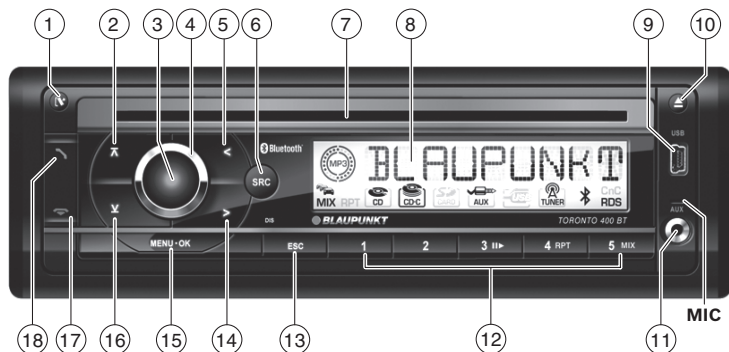

- ① **🔒** button
Unlock the detachable control panel
- ② **🔇** button
In the menu: Call up menu item
Radio mode: Select memory bank
MP3/WMA/C'n'C/CD changer mode: Change to next folder / CD
- ③ **🔌** button
Short press: Switch on car sound system
In operation: Mute car sound system (Mute)
Long press: Switch off car sound system
- ④ Volume control
- ⑤ **⬅** button
In the menu: Change settings
Radio mode: Adjust the stations
Other operating modes: Track selection
- ⑥ **SRC** button
Selecting an audio source
- ⑦ CD tray
- ⑧ Display
- ⑨ USB port
- ⑩ **⏏** button (Eject)
Eject a CD
- ⑪ Front AUX-IN socket
- ⑫ Keys **1 - 5**
- ⑬ **DIS/ESC** button
In the menu: Exit menu
In operation: Switch display
- ⑭ **➤** button
In the menu: Change settings
Radio mode: Adjust the stations
Other operating modes: Track selection
- ⑮ **MENU-OK** button
Short press: Call up menu, confirm settings
Long press: Start scan function
- ⑯ **⏴** button
In the menu: Call up menu item
Radio mode: Select memory bank
MP3/WMA/C'n'C/CD changer mode: Change to previous folder / CD
- ⑰ **☎** button
Ending/rejecting a phone call
- ⑱ **☎** button
Answering a call, speed dial

Safety notes	29	Playing tracks in random order	38
Symbols used	29	Repeatedly playing individual tracks, CDs or directories	39
Road safety	29	Configuring the display.....	39
General safety notes	29	Bluetooth®	39
Declaration of conformity	29	Bluetooth® menu	40
Cleaning notes	30	Registering and connecting a device.....	40
Disposal notes	30	Telephone functions	41
Scope of delivery	30	Bluetooth® streaming mode	42
Optional equipment (not part of the scope of delivery)	30	Additional functions in the Bluetooth® menu.....	43
Placing the device in operation	31	External audio sources	44
Attaching/detaching the control panel	31	Front AUX-IN socket	44
Setting the tuner region.....	31	Rear AUX input.....	44
Switching on/off	31	Sound settings	45
Volume	32	Calling and exiting the audio menu	45
Switching demo mode on/off	32	Performing settings in the audio menu.....	45
Displaying version numbers	32	Calling and exiting the enhanced audio menu	46
Traffic information	32	Performing settings in the enhanced audio menu	46
Radio mode	33	User settings	47
RDS	33	Calling and exiting the user menu.....	47
Changing to radio mode	33	Performing settings in the user menu	47
Selecting the memory bank	33	Factory settings	50
Tuning into a station.....	33	Useful information	51
Storing stations/Calling stored stations.....	34	Warranty.....	51
Scanning stations.....	34	Service	51
Storing stations automatically (Travelstore) ...	34	Technical data	51
PTY	34	Installation instructions	381
Configuring the display.....	35		
CD/MP3/WMA/C'n'C/CD changer mode	35		
Basic information	35		
Changing to CD/MP3/WMA/C'n'C/ CD changer mode.....	36		
Inserting a CD	37		
Ejecting a CD	37		
Connecting/removing a USB data carrier ...	37		
Selecting tracks	37		
Select a folder/CD (only in MP3/WMA/ C'n'C or CD changer mode)	37		
Fast searching.....	38		
Interrupting playback.....	38		
Playlist mode (only in MP3/WMA mode)	38		
Scanning all tracks.....	38		

Safety notes

The car sound system was manufactured according to the state of the art and established safety guidelines. Even so, dangers may occur if you do not observe the safety notes in these instructions.

These instructions contain important information to easily and safely install and operate the car sound system.

- Read these instructions carefully and completely before using the car sound system.
- Keep the instructions at a location so that they are always accessible to all users.
- Always pass on the car sound system to third parties together with these instructions.

In addition, observe the instructions of the devices used in conjunction with this car sound system.

Symbols used

These instructions employ the following symbols:



DANGER!

Warns about injuries



CAUTION!

Warns about damaging the CD drive



The CE mark confirms the compliance with EU directives.

➤ Identifies a sequencing step

- Identifies a listing

Road safety

Observe the following notes about road safety:

- **Use your device in such a way that you can always safely control your vehicle.** In case of doubt, stop at a suitable location and operate your device while the vehicle is standing.

- **Remove or attach the control panel only while the vehicle is standing an.**
- **Always listen at a moderate volume** to protect your hearing and to be able to hear acoustic warning signals (e.g. police sirens). During mute phases (e.g. when changing the audio source), changing the volume is not audible. Do not increase the volume during this mute phase.

General safety notes

Observe the following notes to protect yourself against injuries:

- **Do not modify or open the device.** The device contains a Class 1 laser that can cause injuries to your eyes.
- **Do not increase the volume during mute phases,** e.g. when changing the audio source. Changing the volume is not audible during a mute phase.

Use as directed

This car sound system is intended for installation and operation in a vehicle with 12 V vehicle system voltage and must be installed in a DIN slot. Observe the performance limits in the technical data. Repairs and installation, if necessary, should be performed by a specialist.

Installation instructions

You may only install the car sound system yourself if you are experienced in installing car sound systems and are very familiar with the electrical system of the vehicle. For this purpose, observe the installation instructions at the end of these instructions.

Declaration of conformity

The Blaupunkt GmbH declares that the car sound system Toronto 400 BT complies with the basic requirements and the other relevant regulations of the directive 1999/5/EG.

Cleaning notes

Solvents, cleaning and scouring agents as well as dashboard spray and plastics care product may contain ingredients that will damage the surface of the car sound system.

- Use only a dry or slightly moistened cloth for cleaning the car sound system.
- If necessary, clean the contacts of the control panel regularly using a soft cloth moistened with cleaning alcohol.

Disposal notes



Do not dispose of your old unit in the household trash!

Use the return and collection systems available to dispose of the old device.

Scope of delivery

The scope of delivery includes:

- 1 Car sound system
- 1 Operating/installation instructions
- 1 Case for the control panel
- 1 Support frame
- 1 Set of small parts
- 2 Disassembly tools
- 1 USB connecting cable

Note:

We recommend the use of original Blaupunkt accessories (www.blaupunkt.com).

Optional equipment (not part of the scope of delivery)

Contact your Blaupunkt specialised dealer or visit us on the Internet under www.blaupunkt.com for information about optional equipment, such as:

- The steering wheel or handheld remote control from Blaupunkt for safe and convenient operation of the basic functions (switching on/off not possible with the remote control)
- The C'n'C-ready interfaces from Blaupunkt (C'n'C = Command and Control) for connecting additional data carriers and devices (e.g. via the iPod®/USB interface)
- Blaupunkt CD changer
- Blaupunkt or Velocity amplifier

Placing the device in operation

Attaching/detaching the control panel

The car sound system is equipped with a detachable control panel (release panel) to protect your equipment against theft. In the delivery state, the control panel is in the supplied case. To start operating the radio after installation, you must first attach the control panel (see the section "Attaching the control panel" in this chapter).

Always take the control panel with you when leaving the vehicle. The car sound system is worthless to a thief without this control panel.

Caution

Damage to the control panel

Never drop the control panel.

Transport the control panel so that it is protected against impacts and the contacts cannot become dirty.

Do not expose the control panel to direct sunlight or another heat source.

Avoid direct skin contact with the control panel's electrical contacts.

Attaching the control panel

- Push the control panel into the bracket at the right edge of the device.
- Push the control panel carefully into the left bracket until it clicks into place.

Removing the control panel

- Press the  button (1) to unlock the control panel.

The left side of the control panel detaches from the device and is secured by a latch against falling out.

- Grasp the control panel at the left side and pull it beyond the resistance of the latch and straight out of the bracket.

Note:

The car sound system automatically switches off as soon as the control panel is removed.

Setting the tuner region

This car sound system is designed for operation in different regions with different frequency ranges and station technologies. It is factory set to the tuner region "EUROPE". Other available tuner regions include "USA", "THAI" (Thailand) and "S AMERICA" (South America). If you operate the car sound system outside of Europe, you may first have to set a suitable tuner region:

- Switch off the car sound system if it is not already turned off.
- Press and hold the buttons **MENU•OK** (15) and **4** (12) at the same time and press the On/Off button (3).

The car sound system switches on. The currently set tuner region appears on the display.

- Press the button  (16) /  (2) repeatedly until the desired tuner region is displayed.
- Press the **MENU•OK** button (15).

Switching on/off

Switching on/off with the On/Off button

- For switch-on, press the On/Off button (3).
The car sound system switches on.
- To switch off the device, press and hold down the On/Off button (3) for longer than 2 seconds.
The car sound system switches off.

Note:

If you switch on the car sound system while the vehicle ignition is switched off, it automatically switches off after 1 hour to preserve the vehicle battery.

Switching on/off via vehicle ignition

The car sound system will switch off/on simultaneously with the ignition if the device is correctly connected to the vehicle's ignition as shown in the installation instructions and you did not switch the device off by pressing the On/Off button (3).

Volume

Adjusting the volume

You can adjust the volume in steps from 0 (off) to 50 (maximum).

- Turn the volume control (4) to change the volume.

Note:

If a telephone or navigation system is connected with the car sound system as described in the installation instructions, the car sound system is muted in case of a telephone call or navigation announcement so that you can hear the playback of the telephone or navigation system undisturbed. While it is muted, the display shows "TELEPHONE".

Muting the car sound system (Mute)

You can quickly reduce the volume to a preset level.

- Briefly press the On/Off button (3) to mute the car sound system or to reactivate the previous volume.

While it is switched low, the display shows "MUTE".

To adjust the mute volume, please read the section "Performing settings in the user menu", "Mute LVL" menu item in the chapter "User settings".

Switching demo mode on/off

The demo mode shows the functions of the car sound system as scrolling text on the display. You can turn the demo mode on or off:

- Switch off the car sound system if it is not already turned off.
- Press and hold the buttons **MENU-OK** (15) and **2** (12) at the same time and press the On/Off button (3).

The car sound system switches on. The display briefly shows "DEMO MODE" if you switched on the demo mode. By pressing any button, the demo mode is interrupted and you can operate the device.

Displaying version numbers

You can display the version numbers of the different device components.

- Switch off the car sound system if it is not already turned off.
- Press and hold the buttons **MENU-OK** (15) and **1** (12) at the same time and press the On/Off button (3).

The car sound system switches on. The display shows the version number of the first component. The first character identifies the component: P = CPU, E = EPROM, A = Accordo, B = Bluetooth®.

- Press the button < (5) / > (14) to display the version number of the other components.
- Press the **MENU-OK** button (15) to return to the previously played audio source.

Traffic information

In the tuner region "EUROPE", an FM station can identify traffic reports by means of an RDS signal. If the priority for traffic announcements is switched on, a traffic announcement is automatically switched through, even if the car sound system is currently not in radio mode or if a station of the wavebands MW or LW is set.

If priority is switched on, the display shows the traffic jam symbol (🚧). "TRAFFIC" is displayed during a switched-through traffic announcement.

To switch the priority on and off, please read the section "Performing settings in the user menu", "TRAF" menu item in the chapter "User settings".

Notes:

- The volume is increased for the duration of the switched-through traffic announcement. You can adjust the minimum volume for traffic announcements (see the ch. "User settings", section "Performing settings in the user menu", "TA VOLUME" menu item).

- To cancel a switched-though traffic announcement, press the **DIS/ESC** button (13).

Radio mode

RDS

Many FM stations broadcast an RDS (Radio Data System) signal in addition to their programme in the tuner region "EUROPE" that allows the following additional functions:

- The station name is shown on the display.
- The car sound system recognises traffic announcements and news broadcasts and can automatically switch them through in any operating mode (e.g. in CD mode).
- Alternate frequency: If RDS is activated, the car sound system automatically selects the best receivable frequency for the station that is currently set.
- Regional (REG): At certain times, some radio stations divide their programme into regional programmes providing different content. If the REG function is activated, the car sound system changes only to those alternate frequencies on which the same regional programme is being broadcast.

To switch the RDS or REG function on or off, please read the section "Performing settings in the user menu" in the chapter "User settings" (menu items "RDS", "REG").

Changing to radio mode

- Press the **SRC** button (6) repeatedly until "TUNER" is displayed:

The current memory bank appears once as scrolling text on the display.

Selecting the memory bank

The following memory banks are available in the different tuner regions:

Region	Memory banks
EUROPE	FM1, FM2, FMT, MW, LW
USA	FM1, FM2, FMT, AM, AMT
THAI	FM1, FM2, FMT, AM
S AMERICA	FM1, FM2, FMT, AM, AMT

- Press the button **∨** (16) / **∧** (2) repeatedly until the desired memory bank is displayed.

Note:

Up to 5 stations can be stored in each memory bank.

Tuning into a station

There are various ways of tuning into a station:

Tuning into stations manually

- Briefly press the button **<** (5) / **>** (14) once or several times to change the frequency in increments, or long to quickly change the frequency.

Notes:

- For the tuner region "EUROPE": In the FM waveband, the next station of the broadcasting network is automatically tuned into if the RDS function is switched on.
- For the tuner regions "EUROPE", "USA" and "S AMERICA": In the FM waveband, the current selected programme type is displayed and can be changed if the PTY function is activated (see the ch. "PTY").

Starting station seek tuning

- Press the button **<** (5) / **>** (14) for approx. 2 seconds to start station seek tuning.

The radio tunes into the next receivable station.

Notes:

- For the tuner region "EUROPE": In the FM waveband, only traffic information stations are tuned into if the priority for traffic information () is switched on.
- For the tuner regions "EUROPE", "USA" and "S AMERICA": In the FM waveband, the next station with the currently selected programme type is tuned into if the PTY function is activated (see the ch. "PTY").
- The sensitivity of seek tuning can be adjusted (see the chapter "User settings", section "Performing settings in the user menu", menu item "SENS").

Storing stations/Calling stored stations

- Select the desired memory bank.
- If necessary, set the desired station.
- Press the station button **1 - 5** (12) for approx. 2 seconds to store the current station under the button.
- or -
- Briefly press the station button **1 - 5** (12) to call up the stored station.

Scanning stations

The scan function is used to scan every receivable station of the current waveband.

- Press the **MENU-OK** button (15) for approx. 2 seconds to start the scan, or long to continue playing the currently set station.

During the scan, the display alternately displays "SCAN" and the current frequency as well as memory bank or station name.



Note:

For radio mode, you can adjust the scan time for each station (see the ch. "User settings", section "Performing settings in the user menu", "SCAN TIME" menu item).

Storing stations automatically (Travelstore)

With Travelstore, you can automatically search for and store the 5 FM stations offering the strongest reception in the region in one memory bank. Any previously stored stations in this memory bank are deleted in the process.

In the tuner regions "EUROPE" and "THAI", you can store 5 FM stations in the FMT memory bank with Travelstore. In the tuner regions "USA" and "S AMERICA", you can also store 5 AM stations in the AMT memory bank.

- Select a memory bank of the desired waveband, e.g. FM1 or AM.
- Press the button  (16) /  (2) for approx. 2 seconds.

The tuner starts the automatic station seek tuning; the display shows "FM TSTORE" or "AM TSTORE". After the storing is completed, the radio plays the station at memory location 1 of the FMT or AMT level.

Note:

For the tuner region "EUROPE": If the priority for traffic information is switched on () , only traffic information stations are stored.

PTY

In the tuner regions "EUROPE", "USA" and "S AMERICA", an FM station can transmit its current programme type, e.g. CULTURE, POP, JAZZ, ROCK, SPORT or SCIENCE. Hence, the PTY function allows a targeted search for broadcasts of a certain programme type, e.g. for rock or sports broadcasts. Note that PTY is not supported by all stations.

Note:

To use the PTY function, you must activate it separately in the menu (see the ch. "User settings", section "Performing settings in the user menu", "PTY" menu item).

Selecting a programme type**Note:**

In the tuner region "EUROPE", you can adjust the language in which the programme types are displayed (see the ch. "User settings", section "Performing settings in the user menu", "PTY LANG" menu item).

- Briefly press the button <5> / >14.

The currently selected programme type is briefly displayed, and you can select a different programme type.

- If necessary, press the button <5> / >14 repeatedly until the desired programme type is selected.

Searching for stations

- Press the button <5> / >14 for approx. 2 seconds.

As soon as the seek tuning starts, the display briefly shows "SEARCH". Afterwards, the current programme type is displayed.

As soon as a station is found, "PTY FOUND" is briefly shown. As long as the programme type of the adjusted station corresponds to the currently selected programme type, the display alternately shows the programme type and the station name or frequency.

Notes:

- If no station with the selected programme type is found, "NO PTY" is briefly displayed and a beep sounds. The radio will then retune to the station that it played last.

- If the tuned radio station or another station on the broadcasting network broadcasts your selected programme type at a later point in time, the car sound system will automatically switch from the currently tuned station or from the current audio source (e.g. CD) to the station whose programme type matches the one you selected. Note that this function is not supported by all stations.

Configuring the display

- Press the **DIS/ESC** button (13) to change between these two displays:

Display	Meaning
ABCDEF or FM1 102.90	Station name or memory bank/frequency
FM1 11:32	Memory bank/time

**CD/MP3/WMA/C'n'C/
CD changer mode****Basic information****CD/MP3/WMA mode**

This car sound system can be used to play audio CDs (CDDA) and CD-R/RWs with audio, MP3 or WMA files as well as MP3 or WMA files on USB data carriers.

**Risk of severe damage to the CD drive!**

Noncircular contoured CDs (shape CDs) and CDs with a diameter of 8 cm (mini CDs) must not be used.

We accept no responsibility for any damage to the CD drive that may occur as a result of the use of unsuitable CDs.

Notes:

- To ensure proper functioning, use only CDs with the Compact-Disc logo.

- Blaupunkt cannot guarantee the flawless function of copy-protected CDs and all CD blanks and USB data carriers available on the market.

Note the following information when preparing an MP3/WMA data carrier:

- Naming of tracks and directories:
 - Max. 16 characters (CD) or 24 characters (USB) incl. the file extension ".mp3" or ".wma" (if more characters are used, the number of tracks and folders that are recognisable by the car sound system is reduced)
 - No umlauts or special characters
- CD formats: Audio CD (CDDA), CD-R/RW, Ø: 12 cm
- CD data formats: ISO 9669 Level 1 and 2, Joliet
- CD burn speed: Max. 16x (recommended)
- USB format/file system: Mass storage device/FAT32
- File extension of audio files:
 - .MP3 for MP3 files
 - .WMA for WMA files
- WMA files only without Digital Rights Management (DRM) and created with Windows Media Player version 8 or later
- MP3 ID3 tags: Version 1 and 2
- Bitrate for creating audio files:
 - MP3: 32 to 320 kbps
 - WMA: 32 to 192 kbps
- Up to 20,000 entries can be administered depending on the file structure on the USB medium.

C'n'C mode

The C'n'C interface from Blaupunkt (C'n'C = Command and Control) allows an even more convenient control of devices and data carriers that are connected to the car sound system via a C'n'C-ready Blaupunkt interface.

Before connecting a C'n'C-ready Blaupunkt interface, check the mode of the rear AUX input. For

further details, please read the section "Rear AUX input" in the chapter "External audio sources".

CD changer mode

You can connect the following CD changers to the car sound system:

- Blaupunkt CDC A03
- Blaupunkt CDC A08
- Blaupunkt IDC A09

Information on handling CDs, inserting CDs and operating the CD changer can be found in the operating instructions supplied with your CD changer.

Before connecting a CD changer, check the mode of the rear AUX input. For further details, please read the section "Rear AUX input" in the chapter "External audio sources".

Changing to CD/MP3/WMA/C'n'C/CD changer mode

➡ Press the **SRC** button  repeatedly until the desired audio source is displayed:

- "CD": Inserted CD.
- "MP3": Inserted CD that has already been recognised as MP3 CD.
- "USB": Connected USB data carrier.
- Name of the device connected via C'n'C
- "CDC / AUX": Connected CD changer (if no other external audio source is connected).

Notes:

- The respective audio source can be selected only if a corresponding CD is inserted or a corresponding device (e.g. a USB data carrier or CD changer) is connected.
- If the car sound system first has to read the data of a connected device or data carrier before the playback, the display shows "READING". For large data volumes, this may take up to 1 minute. If the device or data carrier is defective or the transferred data cannot be played back, a corresponding message appears on the display (e.g. "ERROR" or "USB ERROR").

- If the connected CD changer first acquires the inserted CDs (e.g. after an interruption of the power supply or a change of the magazine), "MAG SCAN" is displayed. If the CD changer does not contain any CDs or magazine, "NO DISC" is displayed.

Inserting a CD

Note:

You must not hinder or assist the drive as it automatically draws in the CD.

- Insert the CD with its printed side up into the CD tray (7) until you feel a slight resistance. The CD is automatically pulled in and its data are checked (the display shows "READING" during this time). Afterwards, the playback starts in CD or MP3 mode. If a CD is inserted, the display shows the CD symbol.

Note:

If the inserted CD cannot be played back, "CD ERROR" is briefly displayed and the CD is automatically ejected after approx. 2 seconds.

Ejecting a CD

Notes:

- If a CD is ejected and not removed, the drive will automatically draw it back in again after approx. 10 seconds.
 - You can also eject CDs while the car sound system is switched off or whilst another audio source is activated.
- Press the  button (10) to eject an inserted CD.

Connecting/removing a USB data carrier

To be able to connect a USB data carrier, the supplied USB cable must be connected to the car sound system (see Installation Instructions).



- Switch of the car sound system so that the data carrier will be correctly registered and unregistered.
- Connect the USB data carrier to the USB cable or pull it off.

If a USB data carrier is connected, the display shows the USB symbol. If the USB data carrier is initially selected as audio source after connecting it or after switching on the car sound system, the data are read in first (the display shows "READING" during this time).

Notes:

- If the connected USB data carrier cannot be seen, "USB ERROR" is briefly displayed.
- The time required for reading in the data depends on the design and size of the USB data carrier.

Selecting tracks

- Briefly press the button  (5) /  (14) to change to the previous/next track.

Note:

If the current track plays longer than 3 seconds, pressing  (5) once restarts the track.

Select a folder/CD (only in MP3/WMA/C'n'C or CD changer mode)

- Press the button  (16) /  (2) to change to the previous/next folder or CD.

Note:

This also allows you to change between playlists of a device connected via C'n'C.

Fast searching

- Press and hold down the button \leftarrow (5) / \rightarrow (14) until the desired position has been reached.

Interrupting playback

- Press the button $\mathbb{3}$ (12) to interrupt the playback ("PAUSE") or to continue.

Playlist mode (only in MP3/WMA mode)

The car sound system can play playlists that were created with an MP3 manager, such as WinAmp or Microsoft Media Player. The playlists must be stored in the root folder of the CD or USB data carrier. The following playlist formats can be recognised: M3U, PLS.

Selecting tracks in Playlist mode

- Press the **2** button (12) for approx. 2 seconds to change to the Playlist mode:

"LIST MODE" briefly appears on the display. The first track of the first playlist is played.

Note:

If the data carrier does not contain any playlists, "NO LIST" is briefly displayed.

- Briefly press the button \leftarrow (5) / \rightarrow (14) to change to the previous/next track of the current playlist.
- Press the button ∇ (16) / \blacktriangleright (2) to change to the previous/next playlist.

The display briefly shows the name of the selected playlist, and the first track of the playlist is being played.

Exiting the Playlist mode

- Press the **2** button (12) for approx. 2 seconds:
- "LIST OFF" briefly appears on the display. The current track continues playing.

Scanning all tracks

The scan function scans all available tracks.

- Press the **MENU-OK** button (15) for approx. 2 seconds to start the scan, or long to continue playing the currently scanned track.

During the scan, the display alternately displays "SCAN" and the current track number or file name.

Notes:

- In the CD changer mode, the scan time per track is approx. 10 seconds. For all other operating modes, you can adjust the scan time for each track (see the ch. "User settings", section "Performing settings in the user menu", "SCAN TIME" menu item).
- In the Playlist mode (MP3 mode), only the tracks of the current playlist are scanned.

Playing tracks in random order

- Press the **5 MIX** button (12) to change between the playback modes:

Operation	Display	Meaning
CD	MIX ALL	Mixing tracks
MP3/ WMA/ C'n'C ¹	MIX DIR ²	Mixing tracks of the current folder
	MIX ALL ²	Mixing tracks of the data carrier
CDC	MIX CD	Mixing tracks of the current CD
	MIX ALL	Mixing tracks of all CDs
Gen.	MIX OFF	Regular playback

¹ In C'n'C mode, additional playback modes may be available depending on the connected device

² Not in MP3 Playlist mode

If the MIX function is active, the **MIX** symbol appears on the display.

Repeatedly playing individual tracks, CDs or directories

- Press the **4 RPT** button (12) to change between the playback modes:

Operation	Display	Meaning
CD	RPT TRACK	Repeating tracks
MP3/ WMA/ C'n'C ¹	RPT TRACK	Repeating tracks
	RPT DIR ²	Repeating folders
CDC	RPT TRACK	Repeating tracks
	RPT DISC	Repeating a CD
Gen.	RPT OFF	Regular playback

¹ In C'n'C mode, additional playback modes may be available depending on the connected device

² Not in MP3 Playlist mode

If the RPT function is active, the **RPT** symbol appears on the display.

Configuring the display

- Press the **DIS/ESC** button (13) once or several times to change between these displays:

Operation	Display	Meaning
CD	T 01 02:15	Track number and playing time
	T 01 18:33	Track number and time
MP3/ WMA/ C'n'C	01 ABC	File name
	ABCDEF	Artist ¹
	ABCDEF	Album name ¹
	PLAY 02:15	Playing time
	CLK 18:33	Time
CDC	T 01 02:15	Track number and playing time
	T 01 18:33	Track number and time
	CD 02T 03	CD number and track number

¹ Artist and album name must be stored as ID3 tag and are displayed only for approx. 10 seconds and perhaps as scrolling text; otherwise, the file name is displayed.

Note

You can switch the display of CD text of an audio CD on and off (see the ch. "User settings", section "Performing settings in the user menu", "CD TEXT" menu item). If CD text is switched on, the corresponding CD text is displayed once as scrolling text at the start of a track.

Bluetooth®

You can connect the car sound system via Bluetooth® with other Bluetooth®-ready devices, such as cell phones or MP3 players. This allows you to use the car sound system with its integrated microphone as hands-free system for connected cell phones and control the audio output of other Bluetooth® devices and play them back via the loudspeakers of the car sound system (Bluetooth® streaming).

Bluetooth® technology is a wireless connection of short range. For this reason, Bluetooth® devices must be located near the car sound system (in the vehicle) to establish and maintain a connection.

To establish a Bluetooth® connection, you must first register the car sound system and the Bluetooth® device. When you register the devices, a Bluetooth® connection is subsequently established automatically. This connection remains in effect as long as the Bluetooth® device is within range. If the connection is interrupted, e.g. because you moved the cell phone outside the range, the connection is automatically re-established as soon as you are back within range.

You can connect only one cell phone and streaming device with the car sound system at a time. If you connect a new device with the car sound system, the connection to a currently connected device may automatically be interrupted. However, the car sound system leaves up to 5 different Bluetooth® devices registered, and you can quickly and easily connect any of these devices

with the car sound system again. If you register a sixth one, the Bluetooth® device registered first is unregistered.

Bluetooth® menu

In the Bluetooth® menu, you find all the functions for registering, connecting and managing Bluetooth® devices.

Calling the Bluetooth® menu

- Press the **MENU•OK** button (15).
- Press the **√** button (16) to select the "BLUETOOTH" menu item.
- Press the **>** button (14) to open the Bluetooth® menu.
- Press the button **√** (16) / **↶** (2) repeatedly until the desired menu item is selected.

Notes:

- The Bluetooth® menu is automatically exited approx. 30 seconds after the last button activation and you are returned to the display of the current audio source.
- If a Bluetooth® process is running (e.g. re-establishing the connection to the last connected device), the functions of the Bluetooth® menu are blocked. If you attempt to open the Bluetooth® menu during this time, "LINK BUSY" appears on the display. To return to the current audio source, press the **DIS/ESC** button (13). To cancel the Bluetooth® process and open the Bluetooth® menu, press the **↶** button (17).

Exiting the Bluetooth® menu

- Briefly press the **DIS/ESC** button (13) to exit the Bluetooth® menu.

Registering and connecting a device

Registering and connecting a cell phone

- In the Bluetooth® menu, select the "PAIR" menu item.
- Press the **>** button (14) to open the sub-menu.
The "PHONE" menu item is selected.
- Press the **>** button (14) to register a cell phone.
The display shows "PAIRING" and the Bluetooth® symbol is flashing. The car sound system can now be recognised by a Bluetooth® cell phone for approx. 2 minutes and connected.
- Search the car sound system from your cell phone (Bluetooth® name: "TORONTO 400 BT").

As soon as the car sound system is found by the cell phone and should be connected, "ENTER PIN" appears on the display and the PIN "1234".

- Establish the connection from your cell phone. Enter the PIN displayed by the car sound system.

The display may show "PAIRED", followed by "CONNECTED", as soon as the car sound system and the cell phone are registered and connected.

Note:

If no connection can be established, "CON FAIL" (connection failed) is briefly displayed.

Registering and connecting a Bluetooth® streaming device

- In the Bluetooth® menu, select the "PAIR" menu item.
- Press the **>** button (14) to open the sub-menu.

The "PHONE" menu item is selected.

➤ Press the **▼** button (16) to select the "STREAMING" menu item.

➤ Press the **>** button (14) to register a streaming device.

The display shows the currently stored PIN (default "1234"). If required, enter the PIN of the streaming device:

➤ Press the button **▼** (16) / **▲** (2) repeatedly until the desired number appears at the respective current location.

➤ Press the button **<** (5) / **>** (14) to change between the 4 locations of the PIN.

➤ Press the **MENU-OK** button (15) to confirm the PIN entered.

Note:

Not all streaming devices require the entry of a PIN on the car sound system. For some streaming devices, you have to enter the PIN of the car sound system instead. For those devices, you can simply confirm the current PIN of the car sound system by pressing the **MENU-OK** button (15) and then enter it on the streaming device.

The display shows "PAIRING" and the Bluetooth® symbol is flashing. The car sound system can now be recognised by the streaming device for approx. 2 minutes and connected.

➤ Search the car sound system from your streaming device (Bluetooth® name: "TORONTO 400 BT") and establish the connection. Enter the PIN of the car sound system, if necessary.

The display may show "PAIRED", followed by "CONNECTED", as soon as the car sound system and the streaming device are registered and connected.

Note:

If no connection can be established, "CON FAIL" (connection failed) is briefly displayed.

Telephone functions

Answering/rejecting an incoming phone call

With an incoming call, the display alternately shows "INCOMING" and the number of the caller. The current audio source is muted and a ring tone is played via the loudspeakers of the car sound system.

Note:

If the number of the caller is not being transmitted, the display shows "PRIVATE NUMBER" instead of the number. If the number of the caller is stored together with a name, the name of the entry and the number are displayed (see the ch. "Storing a phone number").

➤ Press the **↵** button (18) to answer the call. "CALL" and the duration of the ongoing call are displayed.

➤ Press the **⏏** button (17) to reject the call or to end the current call.

The display shows "CALL END".

Making a call

➤ In the Bluetooth® menu, select the "DIAL NEW" menu item.

➤ Press the **>** button (14).

You can now enter a phone number with up to 20 digits:

➤ Press the button **▼** (16) / **▲** (2) repeatedly until the desired number appears at the respective current location.

➤ Press the button **<** (5) / **>** (14) to change between the locations of the number.

➤ Press the **↵** button (18) to call the number entered.

"OUTGOING" and the dialed number are alternately shown on the display.

Note:

If the dialed number is stored together with a name, the name of the entry and the number are displayed (see the ch. "Storing a phone number").

As soon as your calling party answers the call, the display alternately shows "CALL" and the time of the current phone call.

Storing phone numbers

➤ In the Bluetooth® menu, select the "DIAL NEW" menu item.

➤ Press the > button (14).

You can now enter a phone number with up to 20 digits:

➤ Press the button \surd (16) / \blacktriangleright (2) repeatedly until the desired number appears at the respective current location.

➤ Press the button < (5) / > (14) to change between the locations of the number.

➤ Press the desired memory button 1 - 5 (12) for approx. 2 seconds to store only the number.

- or -

➤ Press the **MENU-OK** button (15) to enter a name for the entry.

You can now enter a name with up to 9 characters:

➤ Press the button \surd (16) / \blacktriangleright (2) repeatedly until the desired character appears at the respective current location.

➤ Press the button < (5) / > (14) to change between the locations of the name.

➤ Press the desired memory button 1 - 5 (12) for approx. 2 seconds to store the number and name.

Note:

A number previously stored on the memory button is replaced.

Speed dial

With speed dial, you can call the number dialed last or a stored number (see ch. "Storing a phone numbers").

➤ Press the  button (18).

The display shows the number dialed last.

Note:

If no cell phone is currently connected, the Bluetooth® menu is opened. The "PAIR" menu item is selected.

➤ If necessary, press a memory button 1 - 5 (12) to call the number stored.

➤ Press the  button (18) to call the number. "OUTGOING" and the dialed number are alternately shown on the display.

Bluetooth® streaming mode**Starting the Bluetooth® streaming mode**

➤ Press the **SRC** button (6) repeatedly until "BT STREAM" appears on the display.

The playback starts.

Notes:

- The Bluetooth® streaming mode can be selected only if a suitable streaming device is connected.
- If the connection to the streaming device is lost during playback, the display briefly shows "CON LOST" (connection lost) and the car sound system changes to the previous audio source.

Selecting tracks

➤ Briefly press the button < (5) / > (14) to change to the previous/next track.

Additional functions in the Bluetooth® menu

Changing the Bluetooth® PIN

The factory-set Bluetooth® PIN of the car sound system is "1234"; e.g. it must be entered on the cell phone when registering a cell phone. This PIN can be changed.

- In the Bluetooth® menu, select the "PIN EDIT" menu item.
- Press the > button (14) to open the sub-menu.
- Press the button \surd (16) / \wedge (2) repeatedly until the desired number appears at the respective current location.
- Press the button < (5) / > (14) to change between the 4 locations of the PIN.
- Press the **MENU•OK** button (15).

Managing registered devices

In the Bluetooth® menu, you can manage the registered Bluetooth® devices (cell phones and streaming devices such as MP3 player).

The registered devices are displayed in the device lists for cell phones ("PHN LIST") and streaming devices ("STR LIST"). You can do the following:

- Disconnecting the connection to the currently connected Bluetooth® device
 - Establishing a connection to one of the registered Bluetooth® devices
 - Unregistering a Bluetooth® device
 - In the Bluetooth® menu, select the menu item "PHN LIST" or "STR LIST".
 - Press the > button (14) to open the sub-menu.
- The first device on the list is displayed.

Note:

If no device is registered, "EMPTY" is briefly displayed.

- If necessary, press the button \surd (16) / \wedge (2) repeatedly until the desired device is displayed.

You have the following options:

- Press the \rightarrow button (18) to connect the device displayed.

The display shows "CONNECTNG". As soon as the device is connected, "CONNECTED" is briefly displayed and you are returned to the Bluetooth® menu. If the device is already connected, "CON EXIST" (connection exists) is briefly displayed and you are returned to the list of registered cell phones or streaming devices.

- Press the \leftarrow button (17) to disconnect the connection to the device displayed.

The display briefly shows "DISCONNTD" and you are returned to the Bluetooth® menu. If the device was not connected, "NO CONNCT" (no connection) is briefly displayed and you are returned to the list of registered cell phones or streaming devices.

- Press the \leftarrow button (17) for approx. 2 seconds to unregister the displayed device.

The display briefly shows "DELETED" and you are returned to the Bluetooth® menu.

Unregistering all registered devices

- In the Bluetooth® menu, select the "DELETE ALL" menu item.
 - Press the > button (14) to unregister all registered devices.
- The display shows "CONFIRM".
- Press the > button (14) again.
- The display briefly shows "DELETED".

External audio sources

Front AUX-IN socket



Danger! Increased risk of injury from connector.

In case of an accident, the protruding connector in the front AUX-IN socket may cause injuries. The use of straight plugs or adapters leads to an increased risk of injury.

For this reason, we recommend using angled jack plugs, e.g. the Blaupunkt accessories cable (7 607 001 535).

As soon as an external audio source, such as a portable CD/MiniDisc or MP3 player is connected to the Front-AUX-IN socket, it can be selected with the **SRC** button . "FRONT AUX" then appears on the display.

Rear AUX input

Different external audio sources can be connected to the car sound system via the rear AUX input (Rear-AUX-IN):

- C'n'C-ready devices from the Blaupunkt accessories programme (e.g. a C'n'C-ready Bluetooth®/USB or iPod®/USB interface; C'n'C = Command and Control).
- CD changer
- Other external audio sources, such as portable CD players, MiniDisc players, MP3 players or a non-C'n'C-capable Blaupunkt interface.

Note:

An adapter cable is needed to connect an external audio source via the rear AUX input. You can obtain this cable (Blaupunkt no.: 7 607 897 093) from your Blaupunkt dealer.

Before you connect a certain device, first check the mode of the rear AUX input and, if necessary, change the setting (see ch. "User settings", section "Performing settings in the user menu",

"CDC" menu item). Ensure that you change the setting only as long as no device is connected to the rear AUX input. If necessary, remove connected devices first while the car sound system is switched off.

Starting C'n'C mode

- Press the **SRC** button  repeatedly until the name of the device connected via C'n'C appears on the display.

The playback starts.

Notes:

- The C'n'C mode can be selected only if a suitable device is connected via a C'n'C-ready interface.
- To operate the radio in C'n'C mode, please read the chapter "CD/MP3/WMA/C'n'C/CD changer mode".
- When using suitable adapter cables, you can connect up to 3 C'n'C-ready Blaupunkt interfaces to the car sound system. For the car sound system to distinguish the different interfaces, you can assign an individual device number to every interface (see ch. "User settings", section "Performing settings in the user menu", "C'n'C" menu item).

Starting AUX mode

- Press the **SRC** button  repeatedly until "CDC / AUX" appears on the display.

The playback starts.

Note:

You can enter a separate name for the rear AUX input that is shown on the display in AUX mode if you selected the connected audio source (see ch. "User settings", section "Performing settings in the user menu", "AUX EDIT" menu item).

Sound settings

The following sound settings can be changed in the Audio menu:

- Adjusting bass and treble
- Setting the left/right volume distribution (Balance) or front/rear (Fader)
- Setting the boost of bass at low volume (X-Bass).

In the Enhanced Audio menu, you can also perform the following settings:

- Setting the 3-band equalizer:
 - Setting the middle level
 - Selecting bass, middle and treble
 - Adjusting quality factor for bass and middle
- Performing advanced X-Bass settings (level and frequency)
- Selecting equalizer presets

Note:

The settings for bass, middle and treble are each stored for the current audio source.

Calling and exiting the audio menu

- Briefly press the **MENU•OK** button (15) to open the User menu.
- Press the button **↵** (16) / **↶** (2) repeatedly until the "AUDIO" menu item is selected.
- Press the **>** button (14) to open the audio menu.
- Press the button **↵** (16) / **↶** (2) repeatedly until the desired menu item is selected.
- Perform the setting (see the next section).
- Briefly press the **MENU•OK** button (15) to select a different menu item.
 - or -
- Briefly press the **DIS/ESC** button (13) to exit the menu.

Note:

The menu is automatically exited approx. 15 seconds after the last button activation and you are returned to the display of the current audio source.

Performing settings in the audio menu

BASS

Bass level. Settings: -7 to +7.

- Press the **>** button (14) to open the sub-menu.
- Press the button **↵** (16) / **↶** (2) to perform the setting.

TREBLE

Treble. Settings: -7 to +7.

- Press the **>** button (14) to open the sub-menu.
- Press the button **↵** (16) / **↶** (2) to perform the setting.

BALANCE

Left/right volume distribution. Settings: L9 (left) to R9 (right).

- Press the **>** button (14) to open the sub-menu.
- Press the button **↵** (16) / **↶** (2) to perform the setting.

FADER

Front/rear volume distribution. Settings: R9 (rear) to F9 (front).

- Press the **>** button (14) to open the sub-menu.
- Press the button **↵** (16) / **↶** (2) to perform the setting.

X-BASS

Increase of bass at low volume. Settings: 0 (off) to 3 (highest increase).

- Press the **>** button (14) to open the sub-menu.

➤ Press the button **↙** (16) / **↘** (2) to perform the setting.

Calling and exiting the enhanced audio menu

- In the audio menu, select the "ENHANCED" menu item.
- Press the **➤** button (14) to open the ENHANCED menu.
- Press the button **↙** (16) / **↘** (2) repeatedly until the desired menu item is selected.
- Perform the setting (see the next section).
- Briefly press the **MENU-OK** button (15) to select a different menu item.
 - or -
- Briefly press the **DIS/ESC** button (13) to exit the menu.

Performing settings in the enhanced audio menu

E-BASS

Adjusting bass frequency and quality factor. Settings:

- Bass frequency: 60/80/100/200 Hz
- Quality factor: 1.0/1.25/1.5/2.0
- Press the **➤** button (14) to open the E-BASS submenu.
- Press the button **↙** (16) / **↘** (2) to change between the submenus "FREQ" (frequency) and "QFAC" (quality factor).
- Press the button **◀** (5) / **▶** (14) to change between the available settings of the submenu.

E-TREBLE

Setting the treble frequency. Settings: 10/12.5/15/17.5 kHz.

- Press the **➤** button (14) to open the E-TREBLE submenu.

➤ Press the button **◀** (5) / **▶** (14) to change between the available settings of the submenu.

E-MIDDLE

Setting the middle level and frequency as well as quality factor. Settings:

- Middle level: -7 to +7
- Centre frequency: 0.5/1.0/1.5/2.5 kHz
- Quality factor: 0.5/0.75/1.0/1.25
- Press the **➤** button (14) to open the E-MIDDLE submenu.
- Press the button **↙** (16) / **↘** (2) to change between the submenus "GAIN" (level), "FREQ" (frequency) and QFAC (quality factor).
- Press the button **◀** (5) / **▶** (14) to change between the available settings of the submenu.

E-XBASS

Setting the X-bass level and frequency. Settings:

- X-bass level: 0 (off) to 3
- X-bass frequency: 30/60/100 Hz
- Press the **➤** button (14) to open the E-XBASS submenu.
- Press the button **↙** (16) / **↘** (2) to change between the submenus "GAIN" (level) and "FREQ" (frequency).
- Press the button **◀** (5) / **▶** (14) to change between the available settings of the submenu.

PRESETS

Selecting equalizer presets. Settings: POP, ROCK, CLASSIC, P-EQ OFF (no presetting).

- Press the **➤** button (14) to open the PRESETS submenu.
- Press the button **↙** (16) / **↘** (2) to change between the settings.

User settings

Calling and exiting the user menu

- Briefly press the **MENU•OK** button (15) to open the menu.
 - Press the button **√** (16) / **↶** (2) repeatedly until the desired menu item is selected.
 - Perform the setting (see the next section).
 - Briefly press the **MENU•OK** button (15) to select a different menu item.
- or -
- Briefly press the **DIS/ESC** button (13) to exit the menu.

Note:

The menu is automatically exited approx. 15 seconds after the last button activation and you are returned to the display of the current audio source.

Performing settings in the user menu

CDC

Setting the rear AUX input mode Settings: ON (to connect a CD changer or another external audio source), OFF (to connect a C'n'C-ready Blaupunkt interface).

- Press the **>** button (14) to open the sub-menu.
- Press the **>** button (14) to change between the settings.
- Briefly press the **MENU•OK** button (15) to confirm the selected setting.

The car sound system automatically switches off and on again with the selected setting.

C'n'C

Assigning an individual device number to connected C'n'C-ready interfaces (C'n'C = Command and Control). Length: 4 digits, characters: 0-9, A-F (hexadecimal).

- Press the **>** button (14) to open the sub-menu.
- Press the button **√** (16) / **↶** (2) to select the interface ("DEV 1 - 3").
- Press the **>** button (14) to change the device number.
- Press the button **<** (5) / **>** (14) to change between the positions.
The character at the selected position flashes if selected.
- Press the button **√** (16) / **↶** (2) to select a character at the selected location.
- Briefly press the **MENU•OK** button (15) to confirm the device number entered.

CDTEXT

Switching the display of CD text on or off. Settings: ON, OFF.

- Press the **>** button (14) to open the sub-menu.
- Press the **>** button (14) to change between the settings.
- Briefly press the **MENU•OK** button (15) to confirm the selected setting.

TA VOLUME

(only for tuner region "EUROPE")

Setting the minimum volume for traffic announcements. Settings: 1 - 50.

- Press the **>** button (14) to open the sub-menu.
- Press the button **√** (16) / **↶** (2) or turn the volume control (4) to perform the setting.

SENS

Only possible in radio mode: Setting the sensitivity of station seek tuning. Settings: LO1 (lowest) - HI6 (highest).

- Press the **>** button (14) to open the sub-menu.
- Press the button **√** (16) / **↶** (2) to perform the setting.

SCAN TIME

Setting the scan time in 5-second increments. Settings: 5 – 30.

- Press the **>** button (14) to open the sub-menu.
- Press the button **∨** (16) / **∧** (2) to perform the setting.

CLOCK SET

Setting the time.

- Press the **>** button (14) to open the sub-menu.
- Press the button **<** (5) / **>** (14) to change between minutes and hours.
The minute or hour display flashes if it is selected.
- Press the button **∨** (16) / **∧** (2) to adjust the minutes or hours.
- Briefly press the **MENU-OK** button (15) to confirm the time entered.

Note:

In 12-hour mode (12H MODE), an "A" is displayed after the time for the time before noon or a "P" for the time after noon.

12H/24H MODE

Selecting the 12 or 24-hour time. Settings: 12H, 24H.

- Press the **>** button (14) to open the sub-menu.
- Press the **>** button (14) to change between the settings.

CLOCK

Switching the display of time on or off with radio and vehicle ignition switched off. Settings: ON, OFF.

- Press the **>** button (14) to open the sub-menu.
- Press the **>** button (14) to change between the settings.

- Briefly press the **MENU-OK** button (15) to confirm the selected setting.

BEEP

Switching the confirmation beep on or off. Settings: ON, OFF.

- Press the **>** button (14) to open the sub-menu.
- Press the **>** button (14) to change between the settings.
- Briefly press the **MENU-OK** button (15) to confirm the selected setting.

MUTE LVL

Setting the volume for low volume. Settings: 0 - 50.

- Press the **>** button (14) to open the sub-menu.
- Press the button **∨** (16) / **∧** (2) or turn the volume control (4) to perform the setting.

ON VOLUME

Setting the power-on volume Settings: 0 – 50 or LAST VOL (volume set last before switching off the car sound system). With the "LAST VOL" setting, the power-on volume is limited to max. 25.

- Press the **>** button (14) to select the setting "LAST VOL".
- or -
- Press the **<** button (5) to set the power-on volume between 0 and 50.
- Press the button **∨** (16) / **∧** (2) or turn the volume control (4) to perform the setting.

REG

(only for tuner region "EUROPE")

Only possible in FM radio mode: Switching REG function on or off. Settings: ON, OFF.

- Press the **>** button (14) to open the sub-menu.
- Press the **>** button (14) to change between the settings.

PTY LANG**(only for tuner region "EUROPE")**

Only possible in FM radio mode: Selecting the language for the display of programme types. Settings: ENGLISH, FRANCAIS, DEUTSCH.

- Press the **>** button (14) to open the sub-menu.
- Press the button **∇** (16) / **↶** (2) to change between the settings.

PTY**(only for tuner regions "EUROPE", "USA", "S AMERICA")**

Only possible in FM radio mode: Switching PTY function on or off. Settings: ON, OFF.

- Press the **>** button (14) to open the sub-menu.
- Press the **>** button (14) to change between the settings.

DISP COL

Mixing the colour for the display illumination from the basic colours Red, Green and Blue (RGB). Settings: For R, G and B each 0 to 16.

- Press the **<** button (5) to select the "4096 COL" submenu (setting R, G and B) or the **>** button (14) to select the "256 COL" submenu (setting R and G, B remains unchanged).
- Press the **>** button (14) to open the sub-menu.
- Press the button **<** (5) / **>** (14) to change between the colours.

The value of the selected colour flashes.

- Press the button **∇** (16) / **↶** (2) to adjust the value of the selected colour.
- Briefly press the **MENU•OK** button (15) to confirm the selected setting.

SCAN

Switching the constant colour change of the display illumination on or off. Settings: ON, OFF.

- Press the **>** button (14) to open the sub-menu.

- Press the **>** button (14) to change between the settings.

- Briefly press the **MENU•OK** button (15) to confirm the selected setting.

If the constant colour change is switched on, the colour of the display illumination changes constantly across the colour spectrum.

COL SCAN

Selecting the colour of the display illumination during a colour seek.

- Press the **>** button (14) to start the colour seek.

The display alternately shows "SCANNING" and "OK (MENU)" and the colour of the display illumination changes constantly.

- Briefly press the **MENU•OK** button (15) to select the currently set colour.

DIM DAY/DIM NIGHT

Setting the display brightness for the day (DIM DAY) or the night (DIM NIGHT). Settings: 1 – 16.

- Press the **>** button (14) to open the sub-menu.
- Press the button **∇** (16) / **↶** (2) to perform the setting.

If your car sound system is installed as described in the installation instructions and your vehicle features the corresponding connection, the display brightness for day and night is switched by switching the vehicle lighting on or off.

AUX EDIT

Entering names for the rear AUX input in AUX mode. Length: 9 digits; characters: A-Z, 0-9.

- Press the **>** button (14) to open the sub-menu.
- Press the button **<** (5) / **>** (14) to change between the positions.

The character at the selected position flashes if selected.

- Press the button **↵** (16) / **↶** (2) to select a character at the selected location.
- Briefly press the **MENU•OK** button (15) to confirm the name entered.

TRAF**(only for tuner region "EUROPE")**

Only possible in FM radio mode: Switching priority for traffic announcements on or off. Settings: ON, OFF.

- Press the **>** button (14) to open the sub-menu.
- Press the **>** button (14) to change between the settings.

RDS**(only for tuner region "EUROPE")**

Only possible in FM radio mode: Switching RDS function on or off. Settings: ON, OFF.

- Press the **>** button (14) to open the sub-menu.
- Press the **>** button (14) to change between the settings.

Factory settings

Factory settings in the user menu:

ON VOLUME	LAST VOL
MUTE LVL	0
SENS	HIG
SCAN TIME	10
CLOCK	OFF
BEEP	ON
DIM DAY	15
DIM NIGHT	12
CDTEXT	OFF
12H/24H MODE	24H
CLOCKSET	00:00
TA VOL	20
RDS*	ON
REG*	ON
TRAF*	OFF

* Only in tuner region "EUROPE"

You can restore the original factory settings of the car sound system:

- Briefly press the **MENU•OK** button (15) to open the menu.
- Press the button **↵** (16) / **↶** (2) repeatedly until the "NORMSET" menu item is selected.
- Press and hold down the **MENU•OK** button (15) for longer than 4 seconds.

"NORM ON" briefly appears on the display. The car sound system automatically switches off and on again with the factory settings.

Note:

If you press the **MENU•OK** button (15) for less than 4 seconds, "NORM OFF" appears on the display and the current settings are retained.

Useful information

Warranty

We provide a manufacturer's warranty for products bought within the European Union. For devices purchased outside the European Union, the warranty terms issued by our respective responsible domestic agency are valid.

The warranty terms can be called up under www.blaupunkt.com or requested directly from:

Blaupunkt GmbH
Hotline
Robert-Bosch-Str. 200
D-31139 Hildesheim

Service

In some countries, Blaupunkt offers a repair and pick-up service.

Information about the availability of this service in your country can be found at www.blaupunkt.com.

If you want to take advantage of this service, you may request a pick-up service for your car sound system via the Internet.

Technical data

Voltage supply

Operating voltage: 10.5 - 14.4 V

Current consumption

In operation: 10 A

10 sec. after switch-off: < 3.5 mA

Amplifier

Output power: 4 x 26 watts sine at
14.4 V at 4 ohms.
4 x 50 watts max.
power

Tuner

Wavebands in Europe/Thailand:

FM: 87.5 - 108 MHz

AM (MW): 531 - 1,602 kHz

LW (Europe only): 153 - 279 kHz

Wavebands in the US:

FM: 87.7 - 107.9 MHz

AM (MW): 530 - 1,710 kHz

Wavebands in South America:

FM: 87.5 - 107.9 MHz

AM (MW): 530 - 1,710 kHz

FM frequency response:

30 - 15,000 Hz

CD

Frequency response:

20 - 20,000 Hz

Pre-amp out

4 channels: 2 V

Input sensitivity

Rear-AUX-IN: 1.2 V / 10 kΩ

Front-AUX-IN: 500 mV / 6 kΩ

Tel/Navi input: 10 V / 1 kΩ

Dimensions and weight

W x H x D (mm): 182 x 53 x 155

Weight: approx. 1.30 kg

Subject to changes

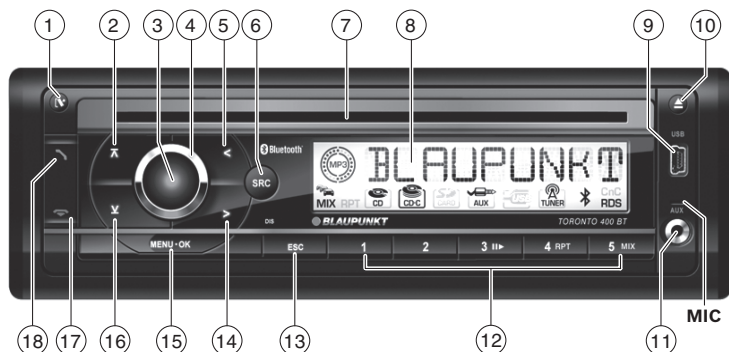

- ① Touche Déverrouillage de la face avant détachable
- ② Touche Dans le menu : ouverture de l'option de menu
Mode radio : sélection du niveau de mémoire
Mode MP3/WMA/C'n'C/changeur de CD : sélection du dossier ou du CD suivant
- ③ Touche marche/arrêt
Pression brève : mise en marche de l'autoradio
En fonctionnement : abaissement rapide du volume sonore de l'autoradio (Mute)
Pression prolongée : arrêt de l'autoradio
- ④ Bouton de réglage du volume
- ⑤ Touche Dans le menu : modification des réglages
Mode radio : réglage des stations
Autres modes de fonctionnement : sélection du titre
- ⑥ Touche **SRC**
Sélection d'une source audio
- ⑦ Fente d'insertion de CD
- ⑧ Ecran
- ⑨ Raccordement USB
- ⑩ Touche (Eject)
Ejection du CD
- ⑪ Prise AUX-IN frontale
- ⑫ Bloc de touches **1 - 5**
- ⑬ Touche **DIS/ESC**
Dans le menu : sortie du menu
En fonctionnement : commutation de l'affichage
- ⑭ Touche Dans le menu : modification des réglages
Mode radio : réglage des stations
Autres modes de fonctionnement : sélection du titre
- ⑮ Touche **MENU•OK**
Pression brève : ouverture du menu, confirmation des réglages
Pression prolongée : démarrage de la fonction de balayage (Scan)
- ⑯ Touche Dans le menu : ouverture de l'option de menu
Mode radio : sélection du niveau de mémoire
Mode MP3/WMA/C'n'C/changeur de CD : sélection du dossier ou du CD précédent
- ⑰ Touche Fin de communication/refus d'appel
- ⑱ Touche Prise d'appel, sélection rapide

Consignes de sécurité	54	Recherche rapide	63
Symboles utilisés	54	Arrêt de la lecture	63
Sécurité routière	54	Mode « Liste de lecture » (uniquement dans le mode MP3/WMA)	63
Consignes de sécurité générales.....	54	Balayage de tous les titres.....	63
Déclaration de conformité	54	Lecture des titres dans un ordre aléatoire..	64
Instructions de nettoyage	55	Répétition de la lecture d'un titre, d'un CD ou d'un répertoire.....	64
Instructions pour l'élimination	55	Réglage de l'affichage	64
Composition de la fourniture	55	Bluetooth®	65
Accessoires spéciaux (non fournis)	55	Menu Bluetooth®	65
Mise en service	56	Couplage et connexion d'appareils	65
Mise en place et retrait de la face avant	56	Fonctions de téléphonie	66
Réglage de la zone tuner	56	Mode Bluetooth® Streaming.....	68
Mise en marche et arrêt	56	Autres fonctions du menu Bluetooth®	68
Volume sonore	57	Sources audio externes	69
Activation et désactivation du mode démo ..	57	Prise AUX-IN frontale.....	69
Affichage des numéros de version.....	57	Entrée AUX arrière	69
Informations routières	57	Réglages de tonalité	70
Mode radio	58	Appel et sortie du menu audio	70
RDS	58	Réglages dans le menu audio.....	70
Passage dans le mode radio	58	Appel et sortie du menu audio étendu.....	71
Sélection des niveaux de mémoire	58	Réglages dans le menu audio étendu	71
Sélection des stations.....	58	Réglages utilisateur	72
Mémorisation des stations /appel des s tations mémorisées	59	Appel et sortie du menu utilisateur	72
Balayage des stations.....	59	Réglages dans le menu utilisateur	72
Mémorisation automatique de stations (Travelstore).....	59	Réglages d'usine	75
PTY	59	Informations utiles	76
Réglage de l'affichage	60	Garantie.....	76
Mode CD/MP3/WMA/C'n'C/changeur de CD	60	Service	76
Informations de base	60	Caractéristiques techniques	77
Activation du mode CD/MP3/WMA/ C'n'C/changeur de CD	61	Notice de montage	381
Introduction des CD.....	62		
Retrait des CD	62		
Branchement/débranchement des supports de données USB	62		
Sélection des titres.....	62		
Sélection des dossiers/CD (uniquement dans le mode MP3/WMA/C'n'C ou changeur de CD)	63		

Consignes de sécurité

L'autoradio a été fabriqué en fonction de l'état actuel des connaissances techniques et selon les règles techniques de sécurité reconnues. Vous prenez cependant des risques si vous ne suivez pas les consignes de sécurité qui se trouvent dans cette notice.

Cette notice contient des informations importantes pour un montage et une utilisation simples et sûrs de l'autoradio.

- Lisez cette notice avec soin et intégralement avant d'utiliser l'autoradio.
- Conservez cette notice de façon à ce qu'elle soit accessible à tout moment à tous les utilisateurs.
- Remettez toujours l'autoradio à un tiers avec cette notice.

Tenez également compte des notices jointes aux appareils utilisés conjointement à cet autoradio.

Symboles utilisés

Les symboles suivants sont utilisés dans cette notice :



DANGER !

Avertit d'un risque de blessure



ATTENTION !

Avertit de la possibilité d'endommager le lecteur de CD



Le sigle CE confirme que les directives UE sont respectées.

➔ Identifie une action

- Identifie une énumération

Sécurité routière

Tenez compte des remarques suivantes relatives à la sécurité routière:

- **Utilisez l'appareil de manière à pouvoir toujours conduire votre véhicule en toute sécurité.** En cas de doute, arrêtez-vous dans un endroit approprié et manipulez l'appareil alors que le véhicule est immobilisé.

- **Retirez la face avant ou remettez-la en place uniquement lorsque le véhicule est à l'arrêt.**
- **Réglez toujours un volume sonore modéré** de manière à protéger votre ouïe et à pouvoir entendre les signaux d'alerte (par ex. de la police). Si vous modifiez le volume sonore pendant une coupure momentanée du son (par ex. lors d'un changement de source audio), la différence ne sera audible qu'une fois le son rétabli. N'augmentez pas le volume sonore pendant la coupure momentanée du son.

Consignes de sécurité générales

Tenez compte des remarques suivantes pour ne pas vous exposer à un risque de blessure :

- **N'ouvrez pas l'appareil, ne le modifiez pas.** L'appareil comporte un laser de classe 1 qui est susceptible de blesser vos yeux.
- **N'augmentez pas le volume sonore pendant la coupure momentanée du son**, par ex. lors d'un changement de source audio. La modification du volume sonore n'est pas audible pendant la coupure du son.

Utilisation conforme

Cet autoradio est prévu pour le montage et le fonctionnement dans un véhicule disposant d'une tension de bord de 12 V et il doit être monté dans une baie DIN. Tenez compte des limites de puissance indiquées dans les caractéristiques techniques. Confiez les réparations, et éventuellement le montage, à un spécialiste.

Instructions de montage

Vous n'êtes autorisé à monter l'autoradio que si vous possédez une expérience dans le montage d'autoradios et disposez de bonnes connaissances en électricité automobile. Tenez compte pour cela de la notice de montage qui se trouve à la fin de ce mode d'emploi.

Déclaration de conformité

Blaupunkt GmbH déclare ici que l'autoradio Toronto 400 BT est en conformité avec les exigences de base et les autres dispositions applicables de la directive 1999/5/CEE.

Instructions de nettoyage

Les solvants, les produits de nettoyage, les abrasifs et les produits pour l'entretien du poste de conduite et du plastique contiennent des substances susceptibles d'attaquer les surfaces de l'autoradio.

- Pour nettoyer l'autoradio, utilisez uniquement un chiffon sec ou légèrement humide.
- Nettoyez au besoin les contacts de la face avant avec un chiffon doux imbibé d'alcool de nettoyage.

Instructions pour l'élimination



Ne jetez pas votre ancien appareil avec les ordures ménagères !

Utilisez les systèmes mis à votre disposition pour le retour ou la collecte des anciens appareils en vue de leur élimination.

Composition de la fourniture

La fourniture comprend :

- 1 Autoradio
- 1 Notice d'utilisation et de montage
- 1 Etui pour la face avant
- 1 Cadre support
- 1 Petit matériel
- 2 Outils de démontage
- 1 Câble de raccordement USB

Remarque :

Nous recommandons l'utilisation des accessoires d'origine Blaupunkt (www.blaupunkt.com).

Accessoires spéciaux (non fournis)

Renseignez-vous auprès de votre revendeur Blaupunkt ou sur Internet à l'adresse www.blaupunkt.com. pour les accessoires spéciaux tels que

- les télécommandes de volant ou portables d'origine Blaupunkt pour une utilisation sûre et confortable des fonctions de base (la mise en marche et l'arrêt avec la télécommande ne sont pas possibles),
- les interfaces compatibles C'n'C d'origine Blaupunkt (C'n'C = Command and Control) pour le raccordement de supports de données et d'appareils additionnels (par ex. par l'intermédiaire de l'interface iPod®/USB),
- les changeurs de CD Blaupunkt,
- les amplificateurs Blaupunkt et Velocity (Amplifier).

Mise en service

Mise en place et retrait de la face avant

Votre autoradio est équipé d'une face avant détachable (Release-Panel) qui le protège contre le vol. Lors de la livraison, la face avant se trouve dans un étui. Pour mettre l'autoradio en marche une fois monté, vous devez d'abord mettre la face avant en place (voir section « Mise en place de la face avant » dans ce chapitre).

Prenez toujours la face avant avec vous chaque fois que vous quittez le véhicule. Sans cette face avant, l'autoradio n'a aucune valeur pour le voleur.

Attention

Risque d'endommagement de la face avant

Ne laissez pas tomber la face avant par terre.

Transportez la face avant de manière à ce qu'elle soit protégée des coups et que les contacts ne puissent pas être encrassés.

N'exposez pas la face avant directement à la lumière du soleil ou à d'autres sources de chaleur.

Évitez que la peau ne touche directement les contacts de la face avant.

Mise en place de la face avant

➤ Poussez la face avant dans la fixation qui se trouve sur le bord droit du boîtier.

➤ Appuyez avec précaution sur la face avant jusqu'à ce qu'elle se verrouille dans la fixation qui se trouve à gauche.

Retrait de la face avant

➤ Appuyez sur la touche  ① pour déverrouiller la face avant.

Le côté gauche de la face avant se détache de l'appareil, mais celle-ci ne peut pas tomber car elle est retenue par un cran.

➤ Saisissez la face avant par le côté gauche et tirez-la tout droit en dehors de la fixation en surmontant la résistance du cran de retenue.

Remarque :



L'autoradio s'arrête automatiquement dès que la face avant est retirée.

Réglage de la zone tuner

Cet autoradio est conçu pour fonctionner dans différentes zones avec des plages de fréquences et des technologies d'émission diverses. La zone tuner est réglée d'usine sur « EUROPE ». Les régions « USA », « THAI » (Thaïlande) et « S AMERICA » (Amérique du Sud) sont également disponibles. Si vous utilisez l'autoradio en dehors de l'Europe, vous devez régler une zone tuner appropriée :

- Arrêtez d'abord l'autoradio.
- Appuyez simultanément sur les touches **MENU-OK** ⑮ et **4** ⑫, maintenez-les appuyées et appuyez sur la touche marche/arrêt ③.

L'autoradio se met en marche. La zone tuner réglée actuellement apparaît.

- Appuyez sur la touche  ⑮ /  ② autant de fois qu'il est nécessaire pour faire apparaître la zone tuner souhaitée.
- Appuyez sur la touche **MENU-OK** ⑮.

Mise en marche et arrêt

Mise en marche et arrêt avec la touche marche/arrêt

- Pour mettre l'appareil en marche, appuyez sur le touche marche/arrêt ③.

L'autoradio se met en marche.

- Pour arrêter l'appareil, appuyez sur la touche marche/arrêt ③ et maintenez-la appuyée pendant plus de 2 secondes.

L'autoradio s'arrête.

Remarque :

Si vous mettez l'autoradio en marche alors que le contact du véhicule est coupé, il s'arrête automatiquement au bout d'une heure afin de ménager la batterie du véhicule.

Mise en marche et arrêt par l'intermédiaire du contact du véhicule

Si l'autoradio est relié à l'allumage du véhicule comme indiqué dans la notice de montage, et s'il n'a pas été arrêté avec la touche marche/arrêt ③,

il se met en marche ou s'arrête lorsque le contact est mis ou coupé.

Volume sonore

Réglage du volume sonore

Le volume est réglable de 0 (volume désactivé) à 50 (volume maximal).

- Tourner le bouton de réglage du volume ④ pour modifier le volume sonore.

Remarque :

Si un téléphone ou un système de navigation est relié à l'appareil comme décrit dans la notice de montage, le son de l'autoradio est coupé lors d'une communication téléphonique ou d'une instruction vocale du système de navigation afin que vous puissiez entendre sans être perturbé le téléphone ou le système de navigation. « TELEPHONE » est affiché sur l'écran pendant la coupure du son.

Abaissement rapide du volume sonore de l'autoradio (Mute)

Vous avez la possibilité d'abaisser rapidement le volume sonore jusqu'à un niveau que vous avez préalablement défini.

- Appuyez brièvement sur la touche marche/arrêt ③ pour abaisser rapidement le volume sonore de l'autoradio ou réactiver le volume sonore précédent.

« MUTE » est affiché sur l'écran pendant que le volume sonore est abaissé.

Pour le réglage de l'abaissement du volume sonore, consultez le chapitre « Réglages utilisateur », section « Réglages dans le menu utilisateur », option de menu « MUTE LVL ».

Activation et désactivation du mode démo

Le mode démo vous montre les fonctions de l'autoradio sous la forme d'un texte qui défile sur l'écran. Vous pouvez activer ou désactiver le mode démo :

- Arrêtez d'abord l'autoradio.
- Appuyez simultanément sur les touches **MENU•OK** ⑮ et **2** ⑫, maintenez-les ap-

puyées et appuyez sur la touche marche/arrêt ③.

L'autoradio se met en marche. « DEMO MODE » apparaît brièvement sur l'écran une fois le mode démo activé. Lorsque vous appuyez sur une touche quelconque, le mode démo est interrompu et vous pouvez utiliser l'autoradio.

Affichage des numéros de version

Vous pouvez afficher les numéros de version des différents composants de l'autoradio.

- Arrêtez d'abord l'autoradio.
- Appuyez simultanément sur les touches **MENU•OK** ⑮ et **1** ⑪, maintenez-les appuyées et appuyez sur la touche marche/arrêt ③.

L'autoradio se met en marche. Le numéro de version du premier composant apparaît sur l'écran. Le premier caractère identifie le composant : P = processeur, E = EPROM, A = Accordo, B = Bluetooth®.

- Appuyez sur la touche <⑤/>⑭ pour afficher le numéro de version des autres composants.
- Appuyez sur la touche **MENU•OK** ⑮ pour revenir à la source audio écoutée en dernier.

Informations routières

Dans la zone tuner « EUROPE », une station FM peut identifier les informations routières grâce au signal RDS. Lorsque la priorité aux informations routières est activée, un message d'information routière est diffusé automatiquement, même si à ce moment là l'autoradio ne se trouve pas dans le mode radio ou s'il est réglé sur une station des gammes d'ondes OM (PO) ou OL (GO).

Lorsque la priorité aux informations routières est activée, le symbole de bouchon (🚧) est affiché sur l'écran. Pendant la diffusion d'une information routière, « TRAFFIC » apparaît sur l'écran.

Pour activer ou désactiver la priorité aux informations routières, consultez le chapitre « Réglages utilisateur », section « Réglages dans le menu utilisateur », option de menu « TRAF ».

Remarque :

- Le volume sonore est augmenté pendant la diffusion du message d'information routière. Vous pouvez régler le volume sonore minimal pour les messages d'information routière (voir chapitre « Réglages utilisateur », section « Réglages dans le menu utilisateur », option de menu « TA VOLUME »).
- Pour interrompre la diffusion du message d'information routière, appuyez sur la touche **DIS/ESC** ⁽¹³⁾.

Mode radio**RDS**

Dans la zone tuner « EUROPE », de nombreuses stations FM émettent, outre leur programme, un signal RDS (Radio Data System) qui propose les fonctions supplémentaires suivantes :

- Affichage du nom de la station sur l'écran.
- Reconnaissance des informations routières et autres messages d'information par l'autoradio et possibilité de retransmettre ceux-ci dans tous les modes de fonctionnement (par ex. dans le mode CD).
- Fréquence alternative : lorsque la fonction RDS est activée, l'autoradio se règle automatiquement sur la station que vous écoutez qui fournit le signal le plus puissant.
- Régional (REG) : quelques stations partagent à certaines heures leur programme avec des programmes régionaux différents. Si la fonction REG est activée, l'autoradio se règle uniquement sur la fréquence alternative d'une station qui diffuse le même programme régional.

Pour activer et désactiver les fonctions RDS et REG, consultez le chapitre « Réglages utilisateur », section « Réglages dans le menu utilisateur », options de menu « RDS » et « REG ».

Passage dans le mode radio

- Appuyez sur la touche **SRC** ⁽⁶⁾ autant de fois qu'il est nécessaire pour faire apparaître « TUNER » sur l'écran :

Le niveau de mémoire actuel apparaît sous la forme d'un texte qui défile sur l'écran.

Sélection des niveaux de mémoire

Les niveaux de mémoire suivants sont disponibles dans les différentes zones tuner :

Région	Niveaux de mémoire
EUROPE	FM1, FM2, FMT, OM (PO), OL (GO)
USA	FM1, FM2, FMT, AM, AMT
THAI	FM1, FM2, FMT, AM
S AMERICA	FM1, FM2, FMT, AM, AMT

- Appuyez sur la touche **↵** ⁽¹⁶⁾ / **↶** ⁽²⁾ autant de fois que nécessaire pour faire apparaître le niveau de mémoire souhaité.

Remarque :

Cinq stations au maximum peuvent être mémorisées sur chaque niveau de mémoire.

Sélection des stations

Vous avez plusieurs possibilités pour régler une station :

Réglage manuel des stations

- Appuyez brièvement une ou plusieurs fois sur la touche **<** ⁽⁵⁾ / **>** ⁽¹⁴⁾ pour modifier la fréquence pas à pas ou de manière prolongée pour modifier rapidement la fréquence.

Remarque :

- Pour la zone tuner « EUROPE » : dans la gamme d'ondes FM, la station suivante de la chaîne de stations est réglée automatiquement lorsque la fonction RDS est activée.
- Pour les zones tuner « EUROPE », « USA » et « S AMERICA » : dans la gamme d'ondes FM, le type de programme sélectionné actuellement est affiché lorsque la fonction PTY est activée et il peut être modifié (voir section « PTY »).

Démarrage de la recherche des stations

- Appuyez sur la touche **<** ⁽⁵⁾ / **>** ⁽¹⁴⁾ et maintenez-la appuyée pendant env. 2 secondes pour démarrer la recherche des stations.

L'autoradio se règle sur la station suivante qui peut être reçue.

Remarque :

- Pour la zone tuner « EUROPE » : dans la gamme d'ondes FM, seules les stations qui diffusent des informations routières sont réglées lorsque la priorité aux informations routières est activée (🚗).
- Pour les zones tuner « EUROPE », « USA » et « S AMERICA » : dans la gamme d'ondes FM, la station suivante dont le type de programme est celui sélectionné actuellement est réglée lorsque la fonction PTY est activée (voir section « PTY »).
- Vous pouvez régler la sensibilité de la recherche (voir section « Réglages dans le menu utilisateur », option de menu « SENS », du chapitre « Réglages utilisateur »).

Mémorisation des stations /appel des stations mémorisées

- ➡ Sélectionnez le niveau de mémoire souhaité.
- ➡ Réglez au besoin la station souhaitée.
- ➡ Appuyez sur la touche de présélection **1 - 5** (12) et maintenez-la appuyée pendant env. 2 secondes pour affecter la station actuelle à la touche.
- ou -
- ➡ Appuyez brièvement sur la touche de présélection **1 - 5** (12) pour appeler la station mémorisée.

Balayage des stations

La fonction de balayage (Scan) permet d'entendre successivement toutes les stations qui peuvent être reçues dans la gamme d'ondes actuelle.

- ➡ Appuyez sur la touche **MENU•OK** (15) et maintenez-la appuyée pendant env. 2 secondes pour démarrer le balayage, ou appuyez brièvement sur la touche pour continuer d'écouter la station réglée sur le moment.

Pendant le balayage des stations, « SCAN » et la fréquence actuelle ainsi que le niveau de

mémoire ou le nom de la station apparaissent à tour de rôle sur l'écran.

Remarque :

La durée d'écoute des stations lors du balayage dans le mode radio peut être réglée (voir chapitre « Réglages utilisateur », section « Réglages dans le menu utilisateur », option de menu « SCAN TIME »).

Mémorisation automatique de stations (Travelstore)

La fonction Travelstore vous permet de rechercher automatiquement les 5 stations les plus puissantes de la région et de les mémoriser sur un niveau de mémoire. Les stations déjà mémorisées sur ce niveau de mémoire sont alors effacées.

Dans les zones tuner « EUROPE » et « THAI », vous pouvez mémoriser 5 stations FM sur le niveau de mémoire FMT avec la fonction Travelstore. Dans les zones tuner « USA » et « S AMERICA », vous pouvez également mémoriser 5 stations AM sur le niveau de mémoire AMT.

- ➡ Sélectionner un niveau de mémoire de la gamme d'ondes souhaitée, par ex. FM1 ou AM.
- ➡ Appuyez sur la touche **√** (16) / **⏏** (2) et maintenez-la appuyée pendant env. 2 secondes.

Le tuner commence la recherche automatique des stations, « FM TSTORE » ou « AM TSTORE » apparaît sur l'écran. A la fin de la mémorisation, la station occupant l'emplacement mémoire 1 du niveau FMT ou AMT est diffusée.

Remarque :

Pour la zone tuner « EUROPE » : seules les stations qui diffusent des informations routières sont réglées lorsque la priorité aux informations routières est activée (🚗).

PTY

Dans les zones tuner « EUROPE », « USA » et « S AMERICA », une station FM peut transmettre le type de programme qu'elle diffuse, par ex. CULTURE, POP, JAZZ, ROCK, SPORT ou SCIENCES. La fonction PTY vous permet de sélectionner directement des stations diffusant un certain

type de programme, par ex. du rock ou du sport. N'oubliez pas que la fonction PTY n'est pas proposée par toutes les stations.

Remarque :

Pour utiliser la fonction PTY, vous devez l'activer spécialement dans le menu (voir chapitre « Réglages utilisateur », section « Réglages dans le menu utilisateur », option de menu « PTY »).

Sélection d'un type de programme

Remarque :

Dans la zone tuner « EUROPE », vous pouvez régler la langue dans laquelle les types de programme sont affichés (voir chapitre « Réglages utilisateur », section « Réglages dans le menu utilisateur », option de menu « PTY LANG »).

➔ Appuyez brièvement sur la touche <5 / >14.

Le type de programme sélectionné actuellement apparaît brièvement et vous pouvez sélectionner un autre type de programme.

➔ Appuyez au besoin sur la touche <5 / >14 autant de fois qu'il est nécessaire pour faire apparaître le type de programme souhaité.

Recherche des stations

➔ Appuyez sur la touche <5 / >14 et maintenez-la appuyée pendant env. 2 secondes.

Dès que la recherche commence, « SEARCH » apparaît brièvement sur l'écran. Le type de programme actuel est affiché ensuite.

Dès qu'une station a été trouvée, « PTY FOUND » apparaît brièvement sur l'écran. Tant que le type de programme de la station réglée coïncide avec le type de programme sélectionné actuellement, le type de programme et le nom de la station, ou la fréquence, sont affichés à tour de rôle.

Remarque :

- Si aucune station diffusant le type de programme sélectionné n'a été trouvée, « NO PTY » apparaît brièvement sur l'écran et un

bip retentit. La station écoutée en dernier est de nouveau réglée.

- Si la station réglée ou une autre station de la chaîne de stations diffuse par la suite le type de programme souhaité, l'autoradio quitte automatiquement la station réglée sur le moment ou la source audio actuelle (par ex. le CD) pour passer à la station qui diffuse le type de programme souhaité. N'oubliez pas que cette fonction n'est pas proposée par toutes les stations.

Réglage de l'affichage

➔ Appuyez sur la touche **DIS/ESC** 13 pour commuter entre les deux affichages suivants :

Affichage	Signification
ABCDEF OU FM1 102.90	Nom de la station ou Niveau de mémoire/ fréquence
FM1 11:32	Niveau de mémoire/heure

Mode CD/MP3/WMA/C'n'C/ changeur de CD

Informations de base

Mode CD/MP3/WMA

Cet autoradio vous permet de lire des CD audio (CDDA) et des CD-R/RW avec des fichiers audio, MP3 ou WMA ainsi que des fichiers MP3 ou WMA sur des supports de données USB.



Risque de destruction du lecteur CD !

Les CD de forme autre que circulaire (shape CD) et les CD de 8 cm de diamètre (mini CD) ne doivent pas être utilisés.

Nous déclinons toute responsabilité en cas d'endommagement du lecteur CD dû à l'utilisation de CD non adéquats.

Remarque :

- Pour éviter tout problème de fonctionnement, utilisez uniquement des CD portant le logo Compact-Disc.
- Blaupunkt ne peut pas garantir le bon fonctionnement de ses appareils avec des CD protégés contre la copie ainsi qu'avec certains CD vierges et supports de données USB disponibles sur le marché.

Pour préparer un support de données MP3/WMA, tenez compte des remarques suivantes :

- Noms pour les titres et les répertoires :
 - 16 caractères (CD) ou 24 caractères (USB) au maximum, extension « .mp3 » ou « .wma » comprise (un nombre de caractères plus grand limite le nombre de titres et de dossiers que l'appareil peut reconnaître)
 - Pas de caractères spéciaux
- Formats de CD : CD audio (CDDA), CD R/RW, Ø : 12 cm
- Formats de données de CD : ISO 9669 Level 1 et 2, Joliet
- Vitesse de gravage des CD : max. 16x (recommandé)
- Système de fichiers/format USB : Mass Storage Device (mémoire de masse)/FAT32
- Extensions des fichiers audio :
 - .MP3 pour les fichiers MP3
 - .WMA pour les fichiers WMA
- Fichiers WMA uniquement sans Digital Rights Management (DRM) et établis avec Windows Media Player à partir de la version 8
- Balise ID3 du MP3 : versions 1 et 2
- Vitesse de transmission pour la génération des fichiers audio :
 - MP3 : 32 à 320 kbps
 - WMA : 32 à 192 kbps
- Nombre max. de titres : 20 000

Mode C'n'C

L'interface C'n'C de Blaupunkt (C'n'C = Command and Control) vous permet de commander encore plus confortablement les appareils et supports de

données qui sont raccordés à l'autoradio par l'intermédiaire de cette interface.

Avant de raccorder une interface Blaupunkt compatible C'n'C, contrôler le mode de fonctionnement de l'entrée AUX arrière. Consultez pour cela la section « Entrée AUX arrière » du chapitre « Sources audio externes ».

Mode changeur CD

Vous pouvez raccorder les changeurs de CD suivants à l'autoradio :

- Blaupunkt CDC A03
- Blaupunkt CDC A08
- Blaupunkt IDC A09

Pour toutes informations sur la manipulation des CD, leur insertion et l'utilisation du changeur CD, reportez-vous au manuel d'utilisation de votre changeur CD.

Avant de raccorder un changeur de CD, contrôler le mode de fonctionnement de l'entrée AUX arrière. Consultez pour cela la section « Entrée AUX arrière » du chapitre « Sources audio externes ».

Activation du mode CD/MP3/WMA/C'n'C/changeur de CD

➤ Appuyez sur la touche **SRC** (6) autant de fois qu'il est nécessaire pour faire apparaître la source audio souhaitée :

- « CD » : CD introduit.
- « MP3 » : CD introduit, identifiable comme CD MP3.
- « USB » : support de données USB raccordé.
- Nom de l'appareil raccordé par l'intermédiaire de l'interface C'n'C
- « CDC / AUX » : changeur de CD raccordé (uniquement si aucune autre source audio externe n'est raccordée).

Remarque :

- La source audio correspondante peut être sélectionnée uniquement lorsqu'un CD approprié est introduit ou qu'un appareil ap-

propriété est raccordé (par ex. un support de données USB ou un changeur de CD).

- Dans le cas où l'autoradio doit lire les données de l'appareil ou du support de données raccordé avant de procéder à la reproduction, «READING» est affiché pendant ce temps sur l'écran. Si la quantité de données est importante, la lecture peut prendre jusqu'à 1 minute. Dans le cas où l'appareil ou le support de données est défectueux ou que les données à transférer ne peuvent pas être reproduites, un message correspondant apparaît sur l'écran (par ex. «ERROR» ou «USB ERROR»).
- Lorsque le changeur de CD raccordé enregistre les CD introduits (par ex. après une interruption de l'alimentation électrique ou après changement du chargeur), «MAG SCAN» est affiché pendant ce temps. Si le changeur de CD ne contient aucun CD ni chargeur, «NO DISC» est affiché.

Introduction des CD

Remarque :

L'introduction automatique du CD doit s'effectuer sans entrave et sans intervention de votre part.

- Introduisez le CD dans la fente d'insertion du CD (7) avec la face imprimée tournée vers le haut, jusqu'à ce que vous rencontriez une résistance.

Le CD est alors entraîné automatiquement dans le lecteur et les données sont contrôlées («READING» est affiché pendant ce temps sur l'écran). La lecture dans le mode CD ou MP3 commence ensuite. Une fois le CD chargé, le symbole de CD apparaît sur l'écran.

Remarque :

Si le CD introduit ne peut pas être lu, «CD ERROR» apparaît brièvement sur l'écran et le CD est éjecté automatiquement au bout d'env. 2 secondes.

Retrait des CD

Remarque :

- Si le CD éjecté n'est pas retiré, il est de nouveau entraîné automatiquement dans le lecteur au bout de 10 secondes environ.
- Vous pouvez aussi retirer le CD lorsque l'autoradio est arrêté ou qu'une autre source audio est active.

- Appuyez sur la touche  (10) pour éjecter un CD qui se trouve dans l'autoradio.

Branchement/débranchement des supports de données USB

Pour pouvoir raccorder un support de données USB, le câble USB livré doit être raccordé à l'autoradio (voir notice de montage).



- Arrêtez l'autoradio afin que le support de données puisse être enregistré ou désenregistré correctement.
- Branchez, ou débranchez, le support de données USB au câble USB.

Lorsque le support de données USB est raccordé, le symbole USB est affiché sur l'écran. Si, après le raccordement ou la mise en marche de l'autoradio, le support de données USB est sélectionné pour la première fois comme source audio, les données sont d'abord lues («READING» est affiché sur l'écran pendant ce temps).

Remarque :

- Si le support de données USB raccordé ne peut pas être lu, «USB ERROR» apparaît brièvement sur l'écran.
- Le temps nécessaire pour la lecture dépend du type et de la capacité du support de données USB.

Sélection des titres

- Appuyez brièvement sur la touche  (5) /  (14) pour passer au titre précédent/suivant.

Remarque :

Si le titre actuel est lu pendant plus de 3 secondes, l'actionnement de la touche <5> entraîne la répétition de la lecture du titre.

Sélection des dossiers/CD (uniquement dans le mode MP3/ WMA/C'n'C ou changeur de CD)

- Appuyez sur la touche <16> / >2> pour sélectionner le dossier précédent/suivant ou le CD précédent/suivant.

Remarque :

Vous pouvez également passer d'une des listes de lecture à l'autre d'un appareil raccordé par l'intermédiaire de l'interface C'n'C.

Recherche rapide

- Appuyez sur la touche <5> ou >14> et maintenez-la appuyée jusqu'à ce que la position souhaitée soit atteinte.

Arrêt de la lecture

- Appuyez sur la touche 3||12 pour interrompre la lecture (« PAUSE ») ou la reprendre.

Mode « Liste de lecture » (uniquement dans le mode MP3/WMA)

L'autoradio peut lire des listes qui ont été créées avec un gestionnaire MP3 tels que WinAmp ou Microsoft Media Player. Les listes de lecture doivent être mémorisées dans le répertoire racine du CD ou du support de données USB. Les formats de liste de lecture suivants sont reconnus : M3U, PLS.

Sélection d'un titre dans le mode « Liste de lecture »

- Appuyez sur la touche 2<12> et maintenez-la appuyée pendant env. 2 secondes pour passer dans le mode « Liste de lecture » :
« LIST MODE » apparaît brièvement sur l'écran. La lecture du premier titre de la première liste de lecture commence.

Remarque :

Dans le cas où le support de données ne contient aucune liste de lecture, « NO LIST » apparaît brièvement sur l'écran.

- Appuyez brièvement sur la touche <5> / >14> pour passer au titre précédent/suivant de la liste de lecture actuelle.
- Appuyez sur la touche <16> / >2> pour passer à la liste de lecture précédente/suivante.

Le nom de la liste de lecture sélectionnée apparaît brièvement sur l'écran et la lecture du premier titre de la liste commence.

Sortie du mode « Liste de lecture »

- Appuyez sur la touche 2<12> et maintenez-la appuyée pendant env. 2 secondes :
« LIST OFF » apparaît brièvement sur l'écran. Le titre actuel continue d'être lu.

Balayage de tous les titres

La fonction de balayage (Scan) permet d'entendre le début de tous les titres disponibles.

- Appuyez sur la touche MENU-OK<15> et maintenez-la appuyée pendant env. 2 secondes pour démarrer le balayage, ou appuyez brièvement sur la touche pour continuer d'écouter le titre lu sur le moment.

Pendant le balayage des titres, « SCAN » et le numéro du titre actuel ou le nom du fichier apparaissent à tour de rôle sur l'écran.

Remarque :

- Dans le mode changeur de CD, la durée d'écoute lors du balayage est d'env. 10 secondes par titre. La durée d'écoute des titres lors du balayage dans tous les autres modes de fonctionnement peut être réglée (voir chapitre « Réglages utilisateur », section « Réglages dans le menu utilisateur », option de menu « SCAN TIME »).
- Dans le mode « Liste de lecture » (mode MP3), le balayage s'effectue uniquement sur les titres de la liste de lecture actuelle.

Lecture des titres dans un ordre aléatoire

- Appuyez sur la touche **5 MIX** (12) pour passer d'un des modes de lecture à l'autre :

Utilisation	Affichage	Signification
CD	MIX ALL	Mélange des titres
MP3/ WMA/ C'n'C ¹	MIX DIR ²	Mélange des titres du dossier actuel
	MIX ALL ²	Mélange des titres du support de données
CDC	MIX CD	Mélange des titres du CD actuel
	MIX ALL	Mélange des titres de tous les CD
Gén.	MIX OFF	Lecture normale

¹ Dans le mode C'n'C, d'autres modes de lecture sont disponibles en fonction de l'appareil raccordé

² Pas dans le mode « Liste de lecture » MP3
Si la fonction MIX est activée, le symbole **MIX** est affiché sur l'écran.

Répétition de la lecture d'un titre, d'un CD ou d'un répertoire

- Appuyez sur la touche **4 RPT** (12) pour passer d'un des modes de lecture à l'autre :

Utilisation	Affichage	Signification
CD	RPT TRACK	Répétition du titre
MP3/ WMA/ C'n'C ¹	RPT TRACK	Répétition du titre
	RPT DIR ²	Répétition du dossier
Entrée CDC	RPT TRACK	Répétition du titre
	RPT DISC	Répétition du CD
Gén.	RPT OFF	Lecture normale

¹ Dans le mode C'n'C, d'autres modes de lecture sont disponibles en fonction de l'appareil raccordé

² Pas dans le mode « Liste de lecture »

Si la fonction RPT est activée, le symbole **RPT** est affiché sur l'écran.

Réglage de l'affichage

- Appuyez une ou plusieurs fois sur la touche **DIS/ESC** (13) pour commuter entre les affichages suivants :

Mode	Affichage	Signification
CD	T 01 02:15	Numéro du titre et durée de lecture
	T 01 18:33	Numéro du titre et heure
MP3/ WMA/ C'n'C	01 ABC	Nom du fichier
	ABCDEF	Interprète ¹
	ABCDEF	Nom d'album ¹
	PLAY 02:15	Durée de lecture
	CLK 18:33	Heure
Entrée CDC	T 01 02:15	Numéro du titre et durée de lecture
	T 01 18:33	Numéro du titre et heure
	CD 02T 03	Numéro de CD et numéro du titre

¹ L'interprète et le nom d'album doivent être mémorisés en tant que balise ID3 et ils sont affichés uniquement pendant env. 10 secondes, au besoin sous la forme d'un texte qui défile. Sinon, le nom du fichier est affiché.

Remarque

Vous pouvez activer ou désactiver l'affichage d'un texte de CD audio (voir chapitre « Réglages utilisateur », section « Réglages dans le menu utilisateur », option de menu « CD TEXT »). Lorsque l'affichage du texte de CD est activé, celui-ci apparaît une fois au début de la lecture du titre sous la forme d'un texte qui défile.

Bluetooth®

Vous pouvez raccorder l'autoradio à d'autres appareils compatibles Bluetooth®, tels que des téléphones portables ou des lecteurs MP3, par l'intermédiaire de la liaison Bluetooth®. Vous pouvez utiliser l'autoradio avec son microphone intégré comme dispositif mains libres pour les téléphones portables connectés et commander la sortie audio d'autres appareils Bluetooth® pour une diffusion par les haut-parleurs de l'autoradio (Bluetooth® Streaming).

La technologie Bluetooth® est une liaison sans fil à portée réduite. Pour l'établissement et le maintien d'une liaison, les appareils Bluetooth® doivent se trouver à proximité de l'autoradio (dans le véhicule).

Pour établir une liaison Bluetooth®, vous devez d'abord coupler l'autoradio et l'appareil Bluetooth®. Une fois les appareils couplés, une liaison Bluetooth® est établie automatiquement. Cette liaison dure tant que l'appareil Bluetooth® reste à portée de l'autoradio. Si la liaison est interrompue, par ex. lorsque le téléphone portable se trouve hors de portée de l'autoradio, elle est rétablie automatiquement dès que vous vous trouvez de nouveau dans la zone de couverture.

Vous pouvez connecter uniquement un téléphone portable et un appareil Streaming à la fois à l'autoradio. Lorsque vous connectez un nouvel appareil à l'autoradio, la liaison existant éventuellement avec un appareil est automatiquement interrompue. Vous pouvez coupler jusqu'à 5 appareils Bluetooth® différents à l'autoradio et établir rapidement et confortablement la liaison entre un de ces appareils et l'autoradio. Si vous essayez de coupler un sixième appareil Bluetooth®, il remplacera celui qui a été couplé en premier.

Menu Bluetooth®

Dans le menu Bluetooth®, vous trouvez toutes les fonctions concernant le couplage, la liaison et la gestion des appareils Bluetooth®.

Appel du menu Bluetooth®

- Appuyez sur la touche **MENU•OK** (15).
- Appuyez sur la touche **√** (16) pour sélectionner l'option de menu « BLUETOOTH ».
- Appuyez sur la touche **>** (14) pour ouvrir le menu Bluetooth®.
- Appuyez sur la touche **√** (16) / **⌂** (2) autant de fois qu'il est nécessaire pour faire apparaître l'option de menu souhaitée.

Remarque :

- Le menu Bluetooth® est quitté automatiquement env. 30 secondes après le dernier actionnement de touche et l'affichage de la source audio actuelle réapparaît sur l'écran.
- Dans le cas où un processus Bluetooth® est en cours de déroulement (par ex. l'établissement de la liaison avec le dernier appareil connecté), les fonctions du menu Bluetooth® sont bloquées. Si vous essayez pendant ce temps d'ouvrir le menu Bluetooth®, « LINK BUSY » est affiché sur l'écran. Pour revenir à la diffusion de la source audio actuelle, appuyez sur la touche **DIS/ESC** (13). Pour interrompre le processus Bluetooth® et ouvrir le menu Bluetooth®, appuyez sur la touche **↔** (17).

Sortie du menu Bluetooth®

- Appuyez brièvement sur la touche **DIS/ESC** (13) pour quitter le menu Bluetooth®.

Couplage et connexion d'appareils

Couplage et connexion de téléphones portables

- Sélectionner l'option de menu « PAIR » dans le menu Bluetooth®.
- Appuyez sur la touche **>** (14) pour ouvrir le sous-menu.

L'option de menu « PHONE » (Téléphone) est sélectionnée.

- Appuyez sur la touche **>** (14) pour coupler un téléphone portable.

« PAIRING » (Couplage en ours) apparaît sur l'écran et le symbole Bluetooth® clignote. L'autoradio peut à présent être détecté par un téléphone Bluetooth® pendant env. 2 minutes et la liaison peut être établie.

- Contrôlez si l'autoradio figure sur votre téléphone portable (nom Bluetooth® : « TORONTO 400 BT »).

Dès que l'autoradio a été trouvé par le téléphone portable et que la liaison doit être établie, « ENTER PIN » et le code PIN « 1234 » apparaissent sur l'écran.

- Etablissez la liaison à partir de votre téléphone portable. Entrez pour cela le code PIN affiché par l'autoradio.

« PAIRED » (Couplés) apparaît éventuellement sur l'écran, puis « CONNECTED » (Connectés) dès que l'autoradio et le téléphone portable sont couplés et connectés.

Remarque :

Si aucune liaison ne peut être établie, « CON FAIL » (Echec de la liaison) apparaît brièvement sur l'écran.

Couplage et liaison d'appareils Bluetooth® Streaming

- Sélectionner l'option de menu « PAIR » dans le menu Bluetooth®.

- Appuyez sur la touche > (14) pour ouvrir le sous-menu.

L'option de menu « PHONE » (Téléphone) est sélectionnée.

- Appuyez sur la touche √ (16) pour sélectionner l'option de menu « STREAMING ».

- Appuyez sur la touche > (14) pour coupler un appareil Streaming.

Le code PIN actuellement mémorisé (« 1234 » en standard) apparaît sur l'écran. Entrez si nécessaire le code PIN de l'appareil Streaming :

- Appuyez sur la touche √ (16) / ⏏ (2) autant de fois qu'il est nécessaire pour faire appa-

raître le chiffre souhaité à la position activée actuellement.

- Appuyez sur la touche < (5) / > (14) pour passer d'une des 4 positions du code PIN à l'autre.

- Appuyez brièvement sur la touche **MENU-OK** (15) pour confirmer le code PIN entré.

Remarque :

Tous les appareils Streaming ne demandent pas l'entrée du code PIN sur l'autoradio. Dans le cas de certains appareils Streaming, vous devez entrer à la place le code PIN de l'autoradio. Pour ce type d'appareil, vous pouvez confirmer simplement le code PIN actuel de l'autoradio en appuyant sur la touche **MENU-OK** (15) et l'entrer ensuite sur l'appareil Streaming.

« PAIRING » apparaît sur l'écran et le symbole Bluetooth® clignote. L'autoradio peut à présent être détecté par l'appareil Streaming pendant env. 2 minutes et la liaison peut être établie.

- Contrôlez si l'autoradio figure sur votre appareil Streaming (nom Bluetooth® : « TORONTO 400 BT ») et établissez la liaison. Entrez au besoin le code PIN de l'autoradio.

« PAIRED » (Couplés) apparaît éventuellement sur l'écran, puis « CONNECTED » (Connectés) dès que l'autoradio et l'appareil Streaming sont couplés et connectés.

Remarque :

Si aucune liaison ne peut être établie, « CON FAIL » (Echec de la liaison) apparaît brièvement sur l'écran.

Fonctions de téléphonie

Prise d'appel entrant/refus d'appel entrant

Lors d'un appel entrant, « INCOMING » (Appel entrant) et le numéro de l'appelant apparaissent à tour de rôle sur l'écran. Le son de la source audio actuelle est coupé et la tonalité d'appel retentit par les haut-parleurs de l'autoradio.

Remarque :

Si le numéro de l'appelant n'est pas transmis, « PRIVATE NUMBER » (Numéro confidentiel) est

affiché sur l'écran à la place du numéro. Si le numéro de l'appelant est mémorisé avec un nom, le nom et le numéro sont affichés (voir chapitre « Mémorisation des numéros de téléphone »).

- Appuyez sur la touche  (18) pour prendre l'appel.

« CALL » et la durée de la communication apparaissent sur l'écran.

- Appuyez sur la touche  (17) pour refuser l'appel ou mettre fin à la communication en cours.



« CALL END » apparaît sur l'écran.

Lancement d'appels

- Sélectionner l'option de menu « DIAL NEW » dans le menu Bluetooth®.

- Appuyez sur la touche  (14).

Vous pouvez à présent entrer un numéro de téléphone pouvant comporter jusqu'à 20 positions :

- Appuyez sur la touche  (16) /  (2) autant de fois qu'il est nécessaire pour faire apparaître le chiffre souhaité à la position activée actuellement.

- Appuyez sur la touche  (5) /  (14) pour passer d'une des positions du numéro à l'autre.

- Appuyez sur la touche  (18) pour appeler le numéro entré.

« OUTGOING » et le numéro de téléphone sélectionné apparaissent à tour de rôle sur l'écran.

Remarque :

Si le numéro sélectionné est mémorisé avec un nom, le nom et le numéro sont affichés (voir chapitre « Mémorisation des numéros de téléphone »).



Dès que le correspondant décroche, « CALL » et la durée de la communication sont affichés.

Mémorisation des numéros de téléphone

- Sélectionner l'option de menu « DIAL NEW » dans le menu Bluetooth®.

- Appuyez sur la touche  (14).

Vous pouvez à présent entrer un numéro de téléphone pouvant comporter jusqu'à 20 positions :

- Appuyez sur la touche  (16) /  (2) autant de fois qu'il est nécessaire pour faire apparaître le chiffre souhaité à la position activée actuellement.



- Appuyez sur la touche  (5) /  (14) pour passer d'une des positions du numéro à l'autre.



- Appuyez sur la touche mémoire souhaitée **1 - 5** (12) et maintenez-la appuyée pendant env. 2 secondes pour mémoriser uniquement le numéro.

- ou -

- Appuyez brièvement sur la touche **MENU-OK** (15) pour affecter un nom à l'entrée.

Vous pouvez à présent entrer un nom pouvant comporter jusqu'à 9 positions :

- Appuyez sur la touche  (16) /  (2) autant de fois qu'il est nécessaire pour faire apparaître le caractère souhaité à la position activée actuellement.

- Appuyez sur la touche  (5) /  (14) pour passer d'une des positions du nom à l'autre.

- Appuyez sur la touche mémoire souhaitée **1 - 5** (12) et maintenez-la appuyée pendant env. 2 secondes pour mémoriser le numéro et le nom.

Remarque :

Un numéro affecté auparavant à la touche mémoire est remplacé.

Sélection rapide

La sélection rapide vous permet d'appeler le numéro appelé en dernier ou un numéro mémorisé (voir chapitre « Mémorisation des numéros de téléphone »).

- Appuyez sur la touche  (18).

Le numéro sélectionné en dernier apparaît sur l'écran.

Remarque :

Si aucun téléphone portable n'est connecté, le menu Bluetooth® s'ouvre. L'option de menu « PAIR » est sélectionnée.

➤ Appuyez au besoin sur une touche mémoire **1-5** (12) pour appeler le numéro qui lui est affecté.

➤ Appuyez sur la touche  (18) pour appeler le numéro.

« OUTGOING » et le numéro de téléphone sélectionné apparaissent à tour de rôle sur l'écran.

Mode Bluetooth® Streaming

Activation du mode Bluetooth® Streaming

➤ Appuyez sur la touche **SRC** (6) autant de fois qu'il est nécessaire pour faire apparaître « BT STREAM » sur l'écran.

La lecture commence.

Remarque :

- Le mode Bluetooth® Streaming peut être sélectionné uniquement lorsque la liaison avec un appareil Streaming approprié est établie.
- Si la liaison avec l'appareil Streaming est perdue en cours de lecture, « CON LOST » (Liaison perdue) apparaît sur l'écran et l'auto-radio revient à la source audio précédente.

Sélection des titres

➤ Appuyez brièvement sur la touche **<** (5) / **>** (14) pour passer au titre précédent/suivant.

Autres fonctions du menu Bluetooth®

Modification du code PIN Bluetooth®

L'autoradio comporte d'usine le code PIN Bluetooth® « 1234 » que vous devez par ex. entrer sur le téléphone portable lors du couplage de celui-ci. Vous pouvez modifier ce code PIN.

➤ Sélectionner l'option de menu « PIN EDIT » dans le menu Bluetooth®.

➤ Appuyez sur la touche **>** (14) pour ouvrir le sous-menu.

➤ Appuyez sur la touche **√** (16) / **⌂** (2) autant de fois qu'il est nécessaire pour faire apparaître le chiffre souhaité à la position activée actuellement.

➤ Appuyez sur la touche **<** (5) / **>** (14) pour passer d'une des 4 positions du code PIN à l'autre.

➤ Appuyez sur la touche **MENU-OK** (15).

Gestion des appareils couplés

Vous pouvez gérer les appareils Bluetooth® couplés (téléphones portables et appareils Streaming tels que les lecteurs MP3) dans le menu Bluetooth®.

Les appareils couplés sont affichés dans les listes des téléphones portables (« PHN LIST ») et des appareils Streaming (« STR LIST »). Vous avez ici les possibilités suivantes :

- Couper la liaison avec l'appareil Bluetooth® connecté actuellement
- Etablir une liaison avec un des appareils Bluetooth® couplés
- Annuler le couplage d'un appareil Bluetooth®

➤ Sélectionnez l'option de menu « PHN LIST » ou « STR LIST » dans le menu Bluetooth®.

➤ Appuyez sur la touche **>** (14) pour ouvrir le sous-menu.

Le premier appareil de la liste est affiché.

Remarque :

Dans le cas où aucun appareil n'est couplé, « EMPTY » apparaît sur l'écran.

➤ Appuyez au besoin sur la touche **√** (16) / **⌂** (2) autant de fois que nécessaire pour faire apparaître l'appareil souhaité.

Vous disposez des options suivantes :

➤ Appuyez sur la touche  (18) pour connecter l'appareil sélectionné.

« CONNECTNG » (Liaison en cours) apparaît sur l'écran. Dès que l'appareil est connecté, « CONNECTED » (Connectés) apparaît sur l'écran et vous revenez dans le menu Bluetooth®. Dans le cas où l'appareil était déjà connecté, « CON EXIST » (Liaison existante) apparaît brièvement et vous revenez dans la liste des téléphones portables ou des appareils Streaming couplés.



➤ Appuyez sur la touche  (17) pour couper la liaison avec l'appareil sélectionné.

« DISCONNTD » (Déconnecté) apparaît sur l'écran et vous revenez dans le menu Bluetooth®. Dans le cas où l'appareil n'était pas

connecté, « NO CONNCT » (Aucune liaison) apparaît brièvement et vous revenez dans la liste des téléphones portables ou des appareils Streaming couplés.

- Appuyez sur la touche  (17) et maintenez-la appuyée pendant env. 2 secondes pour annuler le couplage de l'appareil sélectionné. « DELETED » (Annulé) apparaît sur l'écran et vous revenez dans le menu Bluetooth®.

Annulation du couplage de tous les appareils couplés

- Sélectionner l'option de menu « DELETE ALL » dans le menu Bluetooth®.
- Appuyez sur la touche  (14) pour annuler le couplage de tous les appareils couplés. « CONFIRM » (Confirmer) apparaît sur l'écran.
- Appuyez de nouveau sur la touche  (14). « DELETED » (Couplage annulé) apparaît brièvement sur l'écran.

Sources audio externes

Prise AUX-IN frontale



Danger ! Risque élevé de blessure par la fiche.

La fiche introduite dans la prise AUX-IN frontale dépasse et peut provoquer des blessures en cas d'accident. L'utilisation d'une fiche droite ou d'un adaptateur entraîne un risque de blessure élevé.

Pour cette raison, nous recommandons l'utilisation d'un câble muni d'un jack coudé, par exemple le câble Blaupunkt disponible comme accessoire sous la réf. 7 607 001 535.

Dès qu'une source audio externe, par ex. un lecteur portable CD, MiniDisc ou MP3, est raccordée à la prise AUX-IN frontale, elle peut être sélectionnée avec la touche **SRC** (6). « FRONT AUX » est alors affiché sur l'écran.

Entrée AUX arrière

Vous pouvez relier différentes sources audio externes à l'autoradio par l'intermédiaire de l'entrée AUX arrière (Rear-AUX-IN) :

- Appareils compatibles C'n'C du programme d'accessoires Blaupunkt (par ex. une interface Bluetooth®/USB ou iPod®/USB compatible C'n'C ; C'n'C = Command and Control).
- Changeur de CD
- Autres sources audio externes, telles qu'un lecteur de CD portable, un lecteur de MiniDisc, un lecteur MP3 ou une interface Blaupunkt non compatible C'n'C.

Remarque :

Pour raccorder une source audio externe par l'intermédiaire de l'entrée AUX arrière, vous avez besoin d'un câble adaptateur. Vous pouvez vous procurer ce câble (réf. Blaupunkt 7 607 897 093) auprès d'un revendeur Blaupunkt.

Avant de relier un appareil, contrôlez d'abord le mode de l'entrée AUX arrière et modifiez le réglage si nécessaire (voir chapitre « Réglages utilisateur », section « Réglages dans le menu utilisateur », option de menu « CDC »). Veillez à modifier le réglage uniquement lorsqu'aucun appareil n'est raccordé à l'entrée AUX. Débranchez si nécessaire les appareils raccordés alors que l'autoradio est arrêté.

Activation du mode C'n'C

- Appuyez sur la touche **SRC** (6) autant de fois qu'il est nécessaire pour faire apparaître sur l'écran le nom de l'appareil raccordé par l'intermédiaire d'une interface C'n'C.

La lecture commence.

Remarque :

- Le mode C'n'C peut être sélectionné uniquement lorsqu'un appareil approprié est raccordé par l'intermédiaire d'une interface compatible C'n'C.
- Pour l'utilisation de l'autoradio dans le mode C'n'C, consultez le chapitre « Mode CD/MP3/WMA/C'n'C/changeur de CD ».

- A condition d'utiliser un câble adaptateur approprié, vous pouvez raccorder jusqu'à 3 interfaces Blaupunkt compatibles C'n'C à l'autoradio. Afin de pouvoir distinguer les différentes interfaces, vous pouvez affecter un numéro d'appareil spécifique à chaque interface (voir chapitre « Réglages utilisateur », section « Réglages dans le menu utilisateur », option de menu « C'N'C »).

Activation du mode AUX

- Appuyez sur la touche **SRC** (6) autant de fois qu'il est nécessaire pour faire apparaître « CDC / AUX » sur l'écran.

La lecture commence.

Remarque :

Vous pouvez donner à l'entrée AUX arrière un nom qui apparaît sur l'écran dans le mode AUX lorsque vous sélectionnez la source audio qui lui est raccordée (voir chapitre « Réglages utilisateur », section « Réglages dans le menu utilisateur », option de menu « AUX EDIT »).

Réglages de tonalité

Dans le menu audio, vous pouvez effectuer les réglages de tonalité suivants :

- Réglage du niveau des graves et des aiguës
- Réglage de la répartition gauche/droite (balance) ou avant/arrière (fader) du volume sonore
- Réglage du relèvement des graves à faible volume sonore (X-Bass)

Dans le menu audio étendu, vous pouvez en outre effectuer les réglages suivants :

- Réglage de l'égaliseur 3 bandes :
 - Réglage du niveau du médium.
 - Sélection des fréquences graves, médium et aiguës.
 - Réglage du facteur de qualité pour les graves et le médium.
- Réglage étendu des graves (X-Bass) (niveau et fréquence)
- Sélection des pré-réglages de l'égaliseur

Remarque :

Les réglages pour les graves, le médium et les aiguës sont mémorisés pour la source audio sélectionnée sur le moment.

Appel et sortie du menu audio

- Appuyez brièvement sur la touche **MENU-OK** (15) pour ouvrir le menu utilisateur.
- Appuyez sur la touche **∨** (16) / **∧** (2) autant de fois qu'il est nécessaire pour faire apparaître l'option de menu « AUDIO ».
- Appuyez sur la touche **>** (14) pour ouvrir le menu audio.
- Appuyez sur la touche **∨** (16) / **∧** (2) autant de fois qu'il est nécessaire pour faire apparaître l'option de menu souhaitée.
- Effectuez les réglages (voir la section suivante).
- Appuyez brièvement sur la touche **MENU-OK** (15) pour sélectionner une autre option de menu.
 - ou -
- Appuyez brièvement sur la touche **DIS/ESC** (13) pour quitter le menu.

Remarque :

Le menu est quitté automatiquement env. 15 secondes après le dernier actionnement de touche et l'affichage de la source audio actuelle réapparaît sur l'écran.

Réglages dans le menu audio

BASS

Niveau des graves. Réglage : -7 à +7.

- Appuyez sur la touche **>** (14) pour ouvrir le sous-menu.
- Appuyez sur la touche **∨** (16) / **∧** (2) pour effectuer le réglage.

TREBLE

Niveau des aiguës. Réglage : -7 à +7.

- Appuyez sur la touche **>** (14) pour ouvrir le sous-menu.

- Appuyez sur la touche **↵** (16) / **↶** (2) pour effectuer le réglage.

BALANCE

Répartition gauche/droite du volume sonore.
Réglage : L9 (à gauche) à R9 (à droite).

- Appuyez sur la touche **>** (14) pour ouvrir le sous-menu.
- Appuyez sur la touche **↵** (16) / **↶** (2) pour effectuer le réglage.

FADER

Répartition avant/arrière du volume sonore.
Réglage : R9 (à l'arrière) à F9 (à l'avant).

- Appuyez sur la touche **>** (14) pour ouvrir le sous-menu.
- Appuyez sur la touche **↵** (16) / **↶** (2) pour effectuer le réglage.

X-BASS

Relèvement des graves à faible volume sonore.
Réglage : 0 (arrêt) à 3 (relèvement maximal).

- Appuyez sur la touche **>** (14) pour ouvrir le sous-menu.
- Appuyez sur la touche **↵** (16) / **↶** (2) pour effectuer le réglage.

Appel et sortie du menu audio étendu

- Sélectionnez l'option de menu « ENHANCED » du menu audio.
- Appuyez sur la touche **>** (14) pour ouvrir le menu ENHANCED.
- Appuyez sur la touche **↵** (16) / **↶** (2) autant de fois qu'il est nécessaire pour faire apparaître l'option de menu souhaitée.
- Effectuez les réglages (voir la section suivante).
- Appuyez brièvement sur la touche **MENU•OK** (15) pour sélectionner une autre option de menu.
- ou -
- Appuyez brièvement sur la touche **DIS/ESC** (13) pour quitter le menu.

Réglages dans le menu audio étendu

E-BASS

Réglage de la fréquence grave et du facteur de qualité. Réglages :

- Fréquence grave : 60/80/100/200 Hz
- Facteur de qualité : 1,0/1,25/1,5/2,0
- Appuyez sur la touche **>** (14) pour ouvrir le sous-menu E-BASS.
- Appuyez sur la touche **↵** (16) / **↶** (2) pour sélectionner « FREQ » (fréquence) ou QFAC (facteur de qualité).
- Appuyez sur la touche **<** (5) / **>** (14) pour passer d'un des réglages disponibles du sous-menu à l'autre.

E-TREBLE

Réglage de la fréquence aiguë. Réglages : 10/12,5/ 15/17,5 kHz.

- Appuyez sur la touche **>** (14) pour ouvrir le sous-menu E-TREBLE.
- Appuyez sur la touche **<** (5) / **>** (14) pour passer d'un des réglages disponibles du sous-menu à l'autre.

E-MIDDLE

Réglage du niveau et de la fréquence centrale ainsi que du facteur de qualité. Réglages :

- Niveau du médium : -7 à +7
- Fréquence centrale : 0,5/1,0/1,5/2,5 kHz
- Facteur de qualité : 0,5/0,75/1,0/1,25
- Appuyez sur la touche **>** (14) pour ouvrir le sous-menu E-MIDDLE.
- Appuyez sur la touche **↵** (16) / **↶** (2) pour sélectionner « GAIN » (niveau), « FREQ » (fréquence) et QFAC (facteur de qualité).
- Appuyez sur la touche **<** (5) / **>** (14) pour passer d'un des réglages disponibles du sous-menu à l'autre.

E-XBASS

Réglage du niveau et de la fréquence grave (X-Bass). Réglages :

- Niveau de grave X-Bass : 0 (arrêt) à 3
- Fréquence X-Bass : 30/60/100 Hz
- Appuyez sur la touche **>** (14) pour ouvrir le sous-menu E-XBASS.
- Appuyez sur la touche **∇** (16) / **∧** (2) pour sélectionner « GAIN » (niveau) et « FREQ » (fréquence).
- Appuyez sur la touche **<** (5) / **>** (14) pour passer d'un des réglages disponibles du sous-menu à l'autre.

PRESETS

Sélection des préséglages de l'égaliseur. Réglages : POP, ROCK, CLASSIC, P-EQ OFF (aucun préséglage).

- Appuyez sur la touche **>** (14) pour ouvrir le sous-menu PRESETS.
- Appuyez sur la touche **∇** (16) / **∧** (2) pour passer d'un réglage à l'autre.

Réglages utilisateur

Appel et sortie du menu utilisateur

- Appuyez brièvement sur la touche **MENU•OK** (15) pour ouvrir le menu.
- Appuyez sur la touche **∇** (16) / **∧** (2) autant de fois qu'il est nécessaire pour faire apparaître l'option de menu souhaitée.
- Effectuez les réglages (voir la section suivante).
- Appuyez brièvement sur la touche **MENU•OK** (15) pour sélectionner une autre option de menu.
- ou -
- Appuyez brièvement sur la touche **DIS/ESC** (13) pour quitter le menu.

Remarque :

Le menu est quitté automatiquement env. 15 secondes après le dernier actionnement

de touche et l'affichage de la source audio actuelle réapparaît sur l'écran.

Réglages dans le menu utilisateur

Entrée CDC

Réglage du mode de l'entrée AUX arrière. Réglages : ON (pour le raccordement d'un changeur de CD ou d'une autre source audio externe), OFF (pour le raccordement d'une interface Blaupunkt compatible C'n'C).

- Appuyez sur la touche **>** (14) pour ouvrir le sous-menu.
 - Appuyez sur la touche **>** (14) pour passer d'un réglage à l'autre.
 - Appuyez brièvement sur la touche **MENU•OK** (15) pour confirmer le réglage sélectionné.
- L'autoradio s'arrête automatiquement, puis il se remet en marche avec le réglage sélectionné.

C'n'C

Affectation d'un numéro d'appareil spécifique aux interfaces compatibles C'n'C (C'n'C = Command and Control). Longueur : 4 positions, chiffres de 0 à 9, lettres de A à F (hexadécimal).

- Appuyez sur la touche **>** (14) pour ouvrir le sous-menu.
 - Appuyez sur la touche **∇** (16) / **∧** (2) pour sélectionner l'interface (« DEV 1 - 3 »).
 - Appuyez sur la touche **>** (14) pour modifier le numéro d'appareil.
 - Appuyez sur la touche **<** (5) / **>** (14) pour passer d'une position à l'autre.
- Le caractère de la position sélectionnée clignote.
- Appuyez sur la touche **∇** (16) / **∧** (2) pour sélectionner un chiffre pour la position.
 - Appuyez brièvement sur la touche **MENU•OK** (15) pour confirmer le numéro d'appareil entré.

CDTEXT

Activation et désactivation de l'affichage du texte de CD. Réglages : ON (activé), OFF (désactivé).

- Appuyez sur la touche > (14) pour ouvrir le sous-menu.
- Appuyez sur la touche > (14) pour passer d'un réglage à l'autre.
- Appuyez brièvement sur la touche **MENU•OK** (15) pour confirmer le réglage sélectionné.

TA VOLUME

(uniquement pour la zone tuner « EUROPE »)

Réglage du volume sonore minimal pour les messages d'information routière. Réglage : 1 à 50.

- Appuyez sur la touche > (14) pour ouvrir le sous-menu.
- Appuyez sur la touche ∇ (16) / \blacktriangleright (2) ou tournez le bouton de réglage du volume (4) pour effectuer le réglage.

SENS

Possible uniquement dans le mode radio FM : Réglage de la sensibilité de la recherche de stations. Réglage : LO1 (minimum) à HI6 (maximum).

- Appuyez sur la touche > (14) pour ouvrir le sous-menu.
- Appuyez sur la touche ∇ (16) / \blacktriangleright (2) pour effectuer le réglage.

SCAN TIME

Réglage de la durée d'écoute lors du balayage par paliers de 5 secondes. Réglage : 5 à 30.

- Appuyez sur la touche > (14) pour ouvrir le sous-menu.
- Appuyez sur la touche ∇ (16) / \blacktriangleright (2) pour effectuer le réglage.

CLOCK SET

Réglage de l'heure.

- Appuyez sur la touche > (14) pour ouvrir le sous-menu.
- Appuyez sur la touche < (5) / > (14) pour passer du nombre des heures au nombre des minutes ou inversement.

Le nombre des heures ou des minutes clignote lorsqu'il est sélectionné.

- Appuyez sur la touche ∇ (16) / \blacktriangleright (2) pour régler le nombre des heures ou des minutes.
- Appuyez brièvement sur la touche **MENU•OK** (15) pour confirmer l'heure entrée.

Remarque :

Dans le mode d'affichage de l'heure sur 12 heures (12H MODE), l'heure est suivie de « A » le matin et de « P » l'après-midi.

12H/24H MODE

Sélection du mode d'affichage de l'heure sur 12 heures ou sur 24 heures. Réglages : 12H, 24H.

- Appuyez sur la touche > (14) pour ouvrir le sous-menu.
- Appuyez sur la touche > (14) pour passer d'un réglage à l'autre.

CLOCK

Activation et désactivation de l'affichage de l'heure lorsque l'autoradio est arrêté et que le contact du véhicule est coupé. Réglages : ON (activé), OFF (désactivé).

- Appuyez sur la touche > (14) pour ouvrir le sous-menu.
- Appuyez sur la touche > (14) pour passer d'un réglage à l'autre.
- Appuyez brièvement sur la touche **MENU•OK** (15) pour confirmer le réglage sélectionné.

BEEP

Activation et désactivation du bip de confirmation. Réglages : ON (activé), OFF (désactivé).

- Appuyez sur la touche > (14) pour ouvrir le sous-menu.
- Appuyez sur la touche > (14) pour passer d'un réglage à l'autre.
- Appuyez brièvement sur la touche **MENU•OK** (15) pour confirmer le réglage sélectionné.

MUTE LVL

Réglage de l'abaissement rapide du volume sonore. Réglage : 0 à 50.

- Appuyez sur la touche > (14) pour ouvrir le sous-menu.
- Appuyez sur la touche V (16) / T (2) ou tournez le bouton de réglage du volume (4) pour effectuer le réglage.

ON VOLUME

Réglage du volume sonore à la mise en marche. Réglages : 0 à 50 ou LAST VOL (dernier volume sonore réglé avant l'arrêt de l'autoradio). Avec le réglage « LAST VOL », le volume sonore à la mise en marche est limité à la valeur 25.

- Appuyez sur la touche > (14) pour sélectionner le réglage « LAST VOL ».
- ou -
- Appuyez sur la touche < (5) pour régler le volume sonore à la mise en marche entre 0 et 50.
- Appuyez sur la touche V (16) / T (2) ou tournez le bouton de réglage du volume (4) pour effectuer le réglage.

REG

(uniquement pour la zone tuner « EUROPE »)

Possible uniquement dans le mode radio FM : activation et désactivation de la fonction REG. Réglages : ON (activée), OFF (désactivée).

- Appuyez sur la touche > (14) pour ouvrir le sous-menu.
- Appuyez sur la touche > (14) pour passer d'un réglage à l'autre.

PTY LANG

(uniquement pour la zone tuner « EUROPE »)

Possible uniquement dans le mode radio FM : sélection de la langue pour l'affichage des types de programme. Réglages : ENGLISH, FRANCAIS, DEUTSCH.

- Appuyez sur la touche > (14) pour ouvrir le sous-menu.

- Appuyez sur la touche V (16) / T (2) pour passer d'un réglage à l'autre.

PTY

(uniquement pour les zones tuner « EUROPE », « USA » et « S AMERICA »)

Possible uniquement dans le mode radio FM : activation et désactivation de la fonction PTY. Réglages : ON (activée), OFF (désactivée).

- Appuyez sur la touche > (14) pour ouvrir le sous-menu.
- Appuyez sur la touche > (14) pour passer d'un réglage à l'autre.

DISP COL

Mélange des couleurs de base rouge, vert et bleu (RVB) pour l'éclairage de l'écran. Réglage : 0 à 16 pour R, V et B.

- Appuyez sur la touche < (5) pour sélectionner le sous-menu « 4096 COL » (réglage de R, V et B), ou sur la touche > (14) pour sélectionner le sous-menu « 256 COL » (réglage de R et V, B ne change pas).
- Appuyez sur la touche > (14) pour ouvrir le sous-menu.
- Appuyez sur la touche < (5) / > (14) pour passer d'une couleur à l'autre.

La valeur pour la couleur sélectionnée clignote.

- Appuyez sur la touche V (16) / T (2) pour régler la valeur de la couleur sélectionnée.
- Appuyez brièvement sur la touche **MENU•OK** (15) pour confirmer le réglage sélectionné.

SCAN

Activation et désactivation du changement de couleur permanent de l'éclairage de l'écran. Réglages : ON (activé), OFF (désactivé).

- Appuyez sur la touche > (14) pour ouvrir le sous-menu.
- Appuyez sur la touche > (14) pour passer d'un réglage à l'autre.
- Appuyez brièvement sur la touche **MENU•OK** (15) pour confirmer le réglage sélectionné.

Si le changement de couleur permanent est activé, la couleur de l'éclairage de l'écran change continuellement sur l'ensemble du spectre des couleurs.

COL SCAN

Sélection de l'éclairage de l'écran pendant une recherche de couleur.

- Appuyez sur la touche > (14) pour démarrer la recherche de couleur.
« SCANNING » et « OK (MENU) » apparaissent à tour de rôle sur l'écran et l'éclairage de l'écran change en continu.
- Appuyez brièvement sur la touche **MENU•OK** (15) pour sélectionner la couleur réglée sur le moment.

DIM DAY/DIM NIGHT

Réglage de la luminosité de l'écran pour le jour (DIM DAY) ou pour la nuit (DIM NIGHT). Réglage : 1 à 16.

- Appuyez sur la touche > (14) pour ouvrir le sous-menu.
- Appuyez sur la touche \surd (16) / \swarrow (2) pour effectuer le réglage.

Si votre autoradio est raccordé comme décrit dans la notice de montage et que votre véhicule dispose de la sortie correspondante, la luminosité de l'écran passe de jour à nuit ou inversement lorsque vous allumez ou éteignez l'éclairage du véhicule.

AUX EDIT

Entrée d'un nom pour l'entrée AUX arrière dans le mode AUX. Longueur : 9 positions, caractères : A-Z, 0-9.

- Appuyez sur la touche > (14) pour ouvrir le sous-menu.
- Appuyez sur la touche < (5) / > (14) pour passer d'une position à l'autre.

Le caractère de la position sélectionnée clignote.

- Appuyez sur la touche \surd (16) / \swarrow (2) pour sélectionner un chiffre pour la position.

- Appuyez brièvement sur la touche **MENU•OK** (15) pour confirmer le nom entré.

TRAF

(uniquement pour la zone tuner « EUROPE »)

Possible uniquement dans le mode radio FM : activation et désactivation de la priorité aux informations routières. Réglages : ON (activée), OFF (désactivée).

- Appuyez sur la touche > (14) pour ouvrir le sous-menu.
- Appuyez sur la touche > (14) pour passer d'un réglage à l'autre.

RDS

(uniquement pour la zone tuner « EUROPE »)

Possible uniquement dans le mode radio FM : activation et désactivation de la fonction RDS. Réglages : ON (activée), OFF (désactivée).

- Appuyez sur la touche > (14) pour ouvrir le sous-menu.
- Appuyez sur la touche > (14) pour passer d'un réglage à l'autre.

Réglages d'usine

Réglage d'usine dans le menu utilisateur :

ON VOLUME	LAST VOL
MUTE LVL	0
SENS	HI6
SCAN TIME	10
CLOCK	OFF
BEEP	ON
DIM DAY	15
DIM NIGHT	12
CDTEXT	OFF
12H/24H MODE	24H
CLOCKSET	00:00
TA VOL	20

RDS*	ON
REG*	ON
TRAF*	OFF

* Uniquement dans la zone tuner « EUROPE »

Vous pouvez rétablir les réglage d'usine de l'auto-radio :

- Appuyez brièvement sur la touche **MENU•OK** (15) pour ouvrir le menu.
- Appuyez sur la touche **V** (16) / **T** (2) autant de fois qu'il est nécessaire pour faire apparaître l'option de menu « NORMSET ».
- Appuyez sur la touche **MENU•OK** (15) et maintenez-la appuyée pendant plus de 4 secondes.

« NORM ON » apparaît brièvement sur l'écran. L'autoradio s'arrête automatiquement, puis il se remet en marche avec les réglages d'usine.

Remarque :

Si vous appuyez sur la touche **MENU•OK** (15) pendant moins de 4 secondes, « NORM OFF » apparaît sur l'écran et les réglages précédents sont conservés.

Informations utiles

Garantie

Notre garantie constructeur s'étend à tous nos produits achetés au sein de l'Union Européenne. Pour les appareils vendus en dehors de l'Union européenne, les conditions de garantie applicables sont celles définies par notre représentant agréé dans le pays.

Vous pouvez consulter les conditions de garantie sur le site www.blaupunkt.com ou les demander directement à :

Blaupunkt GmbH
Hotline
Robert-Bosch-Str. 200
D-31139 Hildesheim

Service

Dans certains pays, Blaupunkt propose un service d'enlèvement et de réparation.

Vous pouvez contrôler si ce service est disponible dans votre pays à l'adresse www.blaupunkt.com.

Si vous souhaitez recourir à ce service, vous pouvez effectuer une demande d'enlèvement de votre autoradio par Internet.

Caractéristiques techniques

Alimentation électrique

Tension de service : 10,5 - 14,4 V

Consommation de courant

En fonctionnement : 10 A

10 s après l'arrêt : < 3,5 mA

Amplificateur

Puissance de sortie sinusoïdale :

4 x 26 watts pour
14,4 V sur 4 ohms.

Puissance maximale
4 x 50 watts

Tuner

Gammes d'ondes Europe/Thaïlande :

FM : 87,5 - 108 MHz

AM (OM) : 531 - 1 602 kHz

OL (uniquement Europe) : 153 - 279 kHz

Gamme d'ondes USA :

FM : 87,7 - 107,9 MHz

AM (OM) : 530 - 1 710 kHz

Gammes d'ondes Amérique du Sud :

FM : 87,5 - 107,9 MHz

AM (OM) : 530 - 1 710 kHz

FM - Bande passante :

30 - 15 000 Hz

CD

Bande passante :

20 - 20 000 Hz

Sortie préamplificateur

4 canaux : 2 V

Sensibilité de sortie

Rear-AUX-IN : 1,2 V / 10 k Ω

Front-AUX-IN : 500 mV / 6 k Ω

Entrée tél/navi : 10 V / 1 k Ω

Dimensions et poids

l x H x P (mm) : 182 x 53 x 155

Poids : env. 1,30 kg

Sous réserves de modifications

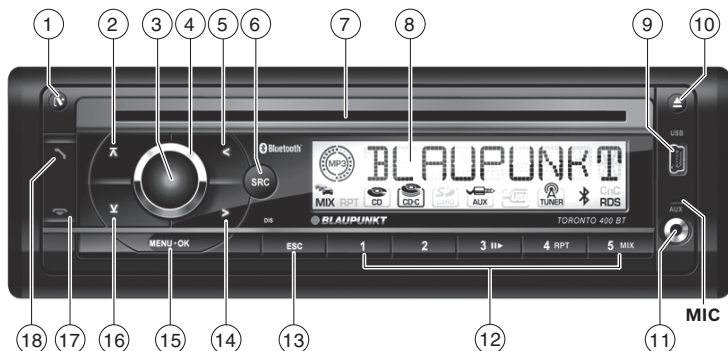

- ① Tasto **Sbloccaggio del frontalino amovibile**
- ② Tasto **Nel menu:** richiamo della voce del menu
Esercizio radio: selezione livello di memoria
Esercizio MP3/WMA/C'n'C/multiletto CD: passare alla cartella successiva/CD successivo
- ③ Tasto On/Off
Premuto brevemente: attivazione autoradio
Durante l'uso: attivazione dell'autoradio in modalità "silenziosa" (Mute)
Premuto a lungo: spegnimento dell'autoradio
- ④ Regolatore del volume
- ⑤ Tasto **Nel menu:** modifica delle impostazioni
Esercizio radio: sintonizzazione delle stazioni
Altre modalità: selezione dei brani
- ⑥ Tasto **SRC**
Selezionare la fonte audio
- ⑦ Vano CD
- ⑧ Display
- ⑨ Porta USB
- ⑩ Tasto (Eject)
Espulsione del CD
- ⑪ Presa frontale AUX-IN
- ⑫ Blocco dei tasti **1 - 5**
- ⑬ Tasto **DIS/ESC**
Nel menu: uscita dal menu
Durante l'uso: disattivazione dell'indicazione
- ⑭ Tasto **Nel menu:** modifica delle impostazioni
Esercizio radio: impostazione delle stazioni
Altre modalità: selezione dei brani
- ⑮ Tasto **MENU-OK**
Premuto brevemente: richiamo del menu, conferma delle impostazioni
Premuto a lungo: avvio della funzione Scan
- ⑯ Tasto **Nel menu:** richiamo della voce del menu
Esercizio radio: selezione livello di memoria
Esercizio MP3/WMA/C'n'C/multiletto CD: passare alla cartella precedente/CD precedente
- ⑰ Tasto **Conclusioni/rifiuto di una chiamata**
- ⑱ Tasto **Accettazione di una chiamata, selezione rapida**

Norme di sicurezza	80	Selezione di una cartella/CD (solo in esercizio MP3/WMA/ C'n'C o multilettore CD)	88
Simboli utilizzati	80	Ciclo di ricerca rapido	89
Sicurezza stradale	80	Interruzione della riproduzione	89
Norme di sicurezza generali	80	Modalità Playlist (solo in esercizio MP3/WMA)	89
Dichiarazione di conformità	80	Breve ascolto di tutti i brani	89
Avvertenze per la pulizia	81	Riproduzione di brani in ordine casuale	89
Avvertenze per lo smaltimento	81	Riproduzione ripetuta di singoli brani o CD oppure directory	90
Dotazione	81	Impostazione dell'indicazione sul display ...	90
Accessori speciali (non compresi nella fornitura)	81	Bluetooth®	90
Messa in funzione	82	Menu Bluetooth®	91
Inserimento/estrazione frontalino	82	Accoppiamento e connessione di un apparecchio	91
Impostazione del Paese di sintonizzazione ...	82	Funzioni telefoniche	92
Accensione e spegnimento	82	Esercizio Streaming Bluetooth®	93
Volume	83	Altre funzioni nel menu Bluetooth®	94
Attivazione e disattivazione della modalità Demo	83	Fonti audio esterne	95
Visualizzazione dei numeri di versione	83	Presenza frontale AUX-IN	95
Informazioni sul traffico	83	Entrata AUX posteriore	95
Esercizio radio	84	Regolazione del suono	96
RDS	84	Richiamo ed abbandono del menu audio ...	96
Passaggio all'esercizio radio	84	Effettuare impostazioni nel menu audio ...	96
Selezione del livello di memoria	84	Richiamo ed abbandono del menu audio avanzato	97
Sintonizzazione di una stazione	84	Effettuare impostazioni nel menu audio avanzato	97
Memorizzazione delle stazioni/richiamo delle stazioni memorizzate	85	Impostazioni personalizzate	98
Breve ascolto delle stazioni	85	Richiamo ed abbandono del menu utente ...	98
Memorizzazione automatica di una stazione (Travelstore)	85	Effettuare impostazioni nel menu utente ...	98
PTY	85	Impostazioni di fabbrica	101
Impostazione dell'indicazione sul display ...	86	Informazioni utili	101
Esercizio CD/MP3/WMA/C'n'C/ multilettore CD	86	Garanzia	101
Informazioni principali	86	Servizio di assistenza	102
Commutare nell'esercizio CD/MP3/ WMA/C'n'C/multilettore CD	87	Dati tecnici	102
Inserimento CD	88	Istruzioni di installazione	381
Estrazione del CD	88		
Collegamento/rimozione di un supporto USB	88		
Selezione di un brano	88		

Norme di sicurezza

L'autoradio è stata prodotta conformemente allo stato attuale della tecnica e alle regole di sicurezza generali riconosciute. Ciononostante possono sussistere pericoli a causa della mancata osservanza delle norme di sicurezza contenute in queste istruzioni.

Queste istruzioni contengono informazioni importanti per montare e utilizzare in modo sicuro e semplice l'autoradio.

- Leggere accuratamente tutte le istruzioni, prima di utilizzare l'autoradio.
- Conservare le istruzioni in modo che siano sempre disponibili per tutti gli utilizzatori.
- Consegnare l'autoradio a terzi sempre completa di manuale.

Osservare inoltre le istruzioni degli apparecchi che si utilizzano in questo contesto.

Simboli utilizzati

In queste istruzioni vengono utilizzati i seguenti simboli:



PERICOLO!

Pericolo di lesioni



ATTENZIONE!

Danneggiamento del lettore CD



Il marchio CE certifica l'osservanza delle direttive UE.

➔ Identifica un passo operativo

- Identifica un conteggio

Sicurezza stradale

Prestare attenzione alle seguenti note sulla sicurezza stradale:

- **Utilizzare l'apparecchio in modo da poter condurre il veicolo sempre in sicurezza.** In caso di dubbio, fermarsi in un luogo adeguato e utilizzare l'apparecchio a veicolo fermo.

- **Rimuovere o applicare il frontalino soltanto a veicolo fermo.**
- **L'ascolto deve avvenire sempre a volume moderato** per poter proteggere l'udito e percepire i segnali di avvertimento acustici (ad esempio la polizia). Nelle pause durante le quali l'apparecchio si trova in modalità silenziosa (ad es. quando si commuta su una diversa fonte audio) la variazione del volume non può essere percepita. Non aumentare il volume durante la pausa in modalità silenziosa.

Norme di sicurezza generali

Prestare attenzione alle seguenti note per proteggere se stessi da eventuali lesioni:

- **Non aprire né apportare modifiche all'apparecchio.** Nell'apparecchio è presente un laser Classe 1, che può danneggiare gli occhi.
- **Non alzare il volume durante le pause in cui l'apparecchio si trova in modalità silenziosa,** ad es. quando si commuta su una diversa fonte audio. In modalità silenziosa, la variazione del volume non può essere percepita.

Uso conforme alle norme

Questa autoradio è concepita per il montaggio e l'impiego in un veicolo con tensione della rete di bordo a 12 Volt e deve essere installato in un vano conforme alle norme DIN. Osservare i limiti di potenza contenuti nei dati tecnici. Far eseguire le riparazioni ed eventualmente il montaggio da un tecnico specializzato.

Avvertenze per il montaggio

L'autoradio può essere montata solo da chi abbia esperienza nel montaggio di autoradio e sistemi di navigazione e conosca bene l'impianto elettrico del veicolo. Osservare a tal fine le istruzioni di montaggio contenute in fondo a queste istruzioni.

Dichiarazione di conformità

Blaupunkt GmbH dichiara che l'autoradio Toronto 400 BT soddisfa le richieste fondamentali e altre prescrizioni importanti della direttiva 1999/5/CE.

Avvertenze per la pulizia

Solventi, detersivi e abrasivi come spray per il cockpit e prodotti per la cura dei materiali sintetici possono contenere sostanze corrosive per la superficie dell'autoradio.

- Per la pulizia dell'autoradio utilizzare soltanto un panno asciutto o leggermente umido.
- Se necessario, pulire i contatti del frontalino estraibile con un panno non sfilacciato imbevuto di alcol detergente.

Avvertenze per lo smaltimento



Non smaltire il proprio vecchio apparecchio nei rifiuti domestici!

Per lo smaltimento del vecchio apparecchio, utilizzare i sistemi di restituzione e raccolta disponibili.

Dotazione

Sono compresi nella fornitura:

- 1 autoradio
- 1 istruzioni di comando e installazione
- 1 custodia per il frontalino
- 1 telaio di supporto
- 1 kit minuteria
- 2 utensili di smontaggio
- 1 cavo di connessione USB

Nota:

Si raccomanda di utilizzare accessori originali Blaupunkt (www.blaupunkt.com).

Accessori speciali (non compresi nella fornitura)

È possibile rivolgersi al proprio rivenditore specializzato Blaupunkt o su Internet all'indirizzo www.blaupunkt.com per avere informazioni sugli accessori speciali, ad esempio:

- Comandi al volante o telecomando manuale di Blaupunkt per controllare le funzioni principali in modo comodo e sicuro (accensione e spegnimento con telecomando non possibili)
- Interfacce abilitate C'n'C di Blaupunkt (C'n'C = Command and Control) per il collegamento di supporti e apparecchi aggiuntivi (ad es. tramite iPod®/interfaccia USB)
- Multiletto CD Blaupunkt
- Amplificatore (Amplifier) Blaupunkt o Velocity

Messa in funzione

Inserimento/estrazione frontalino

Quale protezione antifurto la vostra autoradio è dotata di un frontalino amovibile (Release Panel). Al momento della consegna, il frontalino si trova nell'astuccio in dotazione. Per attivare la radio dopo il montaggio, è necessario innanzitutto inserire il frontalino (vedi il paragrafo "Inserimento frontalino" in questo capitolo).

Portare sempre con sé il frontalino ogni volta che ci si allontana dal veicolo. Senza questo frontalino l'autoradio per un ladro non ha nessun valore.

Attenzione

Danneggiamento del frontalino

Non lasciar cadere il frontalino.

Trasportare il frontalino in modo che sia protetto dagli urti e i contatti non si possano sporcare.

Non esporre il frontalino direttamente ai raggi del sole o ad altre fonti di calore.

Evitare di entrare in contatto diretto con i contatti elettrici del frontalino.

Inserimento frontalino

- Far scorrere il frontalino nel supporto presente sul lato destro dell'alloggiamento.
- Per l'inserimento nel supporto sinistro, premere con cautela il frontalino fino allo scatto in sede.

Estrazione del frontalino

- Premere il tasto  ① per sbloccare il frontalino.

Il lato sinistro del frontalino si stacca dall'autoradio e viene trattenuto, per evitarne la caduta, da un dispositivo di arresto.

- Afferrare il frontalino dal lato sinistro ed estrarlo dal supporto tirandolo, vincendo la resistenza del dispositivo di arresto.

Nota:



Non appena il frontalino viene rimosso, l'autoradio si spegne automaticamente.

Impostazione del Paese di sintonizzazione

Questa autoradio è progettata per funzionare in diversi Paesi, con diversi range di frequenza e tecnologie di trasmissione. Il Paese di sintonizzazione impostato di fabbrica è "EUROPE" (Europa). Sono inoltre disponibili i Paesi di sintonizzazione "USA", "THAI" (Thailandia) e "S AMERICA" (Sudamerica). Se l'autoradio viene utilizzata al di fuori dell'Europa, è necessario impostare il Paese di sintonizzazione adeguato:

- Se l'autoradio è accesa, spegnerla.
- Tenere premuti contemporaneamente i tasti **MENU-OK** ⑮ e **4** ⑫ e premere il tasto On/Off ③.

L'autoradio si accende. Sul display appare il Paese di sintonizzazione attualmente impostato.

- Premere ripetutamente il tasto  ⑰ /  ⑱, finché non compare il Paese di sintonizzazione desiderato.
- Premere il tasto **MENU-OK** ⑮.

Accensione e spegnimento

Accensione e spegnimento con tasto On/Off

- Per l'accensione premere il tasto On/Off ③.

L'autoradio si accende.

- Per spegnere l'autoradio tenere premuto il tasto On/Off ③ per più di 2 secondi.

L'autoradio si spegne.

Nota:

Se si accende l'autoradio con l'accensione del veicolo disattivata, essa si spegne automaticamente dopo 1 ora per preservare la batteria del veicolo.

Spegnimento e accensione tramite l'accensione d'auto

Se l'autoradio, come illustrato nelle istruzioni di installazione, è collegata correttamente all'accensione del veicolo e non è stata spenta con il tasto On/Off ③, essa si spegne e si accende contem-

poraneamente con lo spegnimento/accensione del veicolo.

Volume

Regolazione del volume

Il volume si può regolare passo a passo dal valore 0 (spento) fino a 50 (massimo).

- Girare il regolatore del volume (4) per variare il volume.

Nota:

Se all'autoradio è collegato un telefono o un sistema di navigazione, come descritto nelle istruzioni di installazione, l'autoradio, durante la conversazione telefonica o la trasmissione di informazioni di navigazione, viene commutata in modalità silenziosa, affinché si possa ascoltare indisturbati la riproduzione del telefono o del sistema di navigazione. Sul display, durante la modalità silenziosa, appare la scritta "TELEPHONE".

Attivazione dell'autoradio in modalità "silenziosa" (Mute)

È possibile abbassare rapidamente il volume su un valore da voi impostato (Mute).

- Premere brevemente il tasto On/Off (3) per passare in modalità "mute" o per ripristinare il livello di volume precedente.

Sul display, durante la modalità "silenziosa", appare la scritta "MUTE".

Per impostare il volume della modalità "silenziosa", leggere il paragrafo "Effettuare impostazioni nel menu utente", voce del menu "MUTE LVL", nel capitolo "Impostazioni personalizzate".

Attivazione e disattivazione della modalità Demo

La modalità Demo presenta le funzioni dell'autoradio sul display, con testo scorrevole. È possibile attivare o disattivare la modalità Demo:

- Se l'autoradio è accesa, spegnerla.
- Tenere premuti contemporaneamente i tasti **MENU•OK** (15) e **2** (12) e premere il tasto On/Off (3).

L'autoradio si accende. Attivando la modalità Demo, sul display appare brevemente la scritta "DEMO MODE". Azionando un tasto a piacere la modalità di dimostrazione si interrompe e diviene possibile comandare l'apparecchio.

Visualizzazione dei numeri di versione

È possibile far visualizzare i numeri di versione dei diversi componenti dell'apparecchio.

- Se l'autoradio è accesa, spegnerla.
- Tenere premuti contemporaneamente i tasti **MENU•OK** (15) e **1** (12) e premere il tasto On/Off (3).

L'autoradio si accende. Sul display viene visualizzato il numero della versione del primo componente. La prima lettera indica il componente: P = Processore, E = EPROM, A = Accordo, B = Bluetooth®.

- Premere il tasto <5>/>14 per visualizzare i numeri di versione degli altri componenti.
- Premere il tasto **MENU•OK** (15) per tornare all'ultima fonte audio ascoltata.

Informazioni sul traffico

Nel Paese di sintonizzazione "EUROPE", una stazione FM può identificare messaggi sul traffico tramite segnale RDS. Quando la priorità per i messaggi sul traffico è attivata, i messaggi vengono passati automaticamente, anche se l'autoradio non si trova in modalità radio o se è impostata una stazione che trasmette su frequenze OM (MW) o OL (LW).

Con priorità attivata, sul display visualizzato il simbolo di ingorgo (🚧). Durante la trasmissione delle informazioni sul traffico, sul display viene visualizzato "TRAFFIC".

Per attivare e disattivare la priorità, leggi il paragrafo "Effettuare impostazioni nel menu utente", voce del menu "TRAF", nel capitolo "Impostazioni personalizzate".

Note

- Il volume, durante la trasmissione delle informazioni sul traffico, viene alzato. È possibile impostare il volume minimo per

le informazioni sul traffico (vedi cap. "Impostazioni personalizzate", paragrafo "Effettuare impostazioni nel menu utente", voce del menu "TA VOLUME").

- Per interrompere un'informazione sul traffico in trasmissione, premere il tasto **DIS/ESC** (13).

Esercizio radio

RDS

Nel Paese di sintonizzazione "EUROPE", molte stazioni FM trasmettono oltre al proprio programma un segnale RDS (Radio Data System), che consente di utilizzare le seguenti funzioni supplementari:

- Il nome della stazione viene visualizzato sul display.
- L'autoradio riconosce informazioni sul traffico e giornali radio e può trasmetterli automaticamente in qualsiasi modalità (ad es. nell'esercizio CD).
- Frequenza alternata: se l'RDS è attivato, l'autoradio commuta automaticamente sulla migliore frequenza di ricezione della stazione sintonizzata.
- Regional (REG): in determinate ore del giorno alcune stazioni suddividono il loro programma in diversi programmi nazionali con differenti contenuti. Con funzione REG attivata l'autoradio commuta solo sulle frequenze alternate su cui viene trasmesso lo stesso programma nazionale.

Per attivare e disattivare la funzione RDS o REG leggere nel capitolo "Impostazioni personalizzate" il paragrafo "Effettuare impostazioni nel menu utente" (voci del menu "RDS", "REG").

Passaggio all'esercizio radio

- Premere ripetutamente il tasto **SRC** (6) finché viene visualizzato "TUNER":

Il livello di memoria attuale viene visualizzato una volta come testo scorrevole sul display.

Selezione del livello di memoria

Nei vari Paesi di sintonizzazione, sono disponibili i seguenti livelli di memoria:

Regione	Livelli di memoria
EUROPE	FM1, FM2, FMT, OM (MW), OL (LW)
USA	FM1, FM2, FMT, AM, AMT
THAI	FM1, FM2, FMT, AM
S AMERICA	FM1, FM2, FMT, AM, AMT

- Premere ripetutamente il tasto **∨** (16) / **∧** (2) finché non compare il livello di memoria desiderato.

Nota:

Su ogni livello di memoria si possono memorizzare al massimo 5 stazioni.

Sintonizzazione di una stazione

Ci sono diverse possibilità di sintonizzazione di una stazione.

Impostazione manuale delle stazioni

- Premere brevemente il tasto **<** (5) / **>** (14) una o più volte per variare gradualmente la frequenza, oppure tenerlo premuto a lungo per variare la frequenza velocemente.

Note

- Per il Paese di sintonizzazione "EUROPE": nella gamma di lunghezze d'onda FM, se la funzione RDS è attivata, viene automaticamente sintonizzata la stazione seguente nella catena di stazioni.
- Per i Paesi di sintonizzazione "EUROPE", "USA" e "S AMERICA": nella gamma di lunghezze d'onda FM, se la funzione PTY è attivata, viene visualizzato il tipo di programma attualmente selezionato, che può essere cambiato (vedi cap. "PTY").

Avvio della ricerca delle stazioni

- Premere il tasto **<** (5) / **>** (14) per circa 2 secondi per avviare la ricerca delle stazioni.

La radio si sintonizza su una delle prossime stazioni ricevibili.

Note

- Per il Paese di sintonizzazione "EUROPE": nella gamma di lunghezze d'onda FM, se la priorità per le informazioni sul traffico è attivata () , verranno sintonizzate solo stazioni che trasmettono informazioni sul traffico.
- Per i Paesi di sintonizzazione "EUROPE", "USA" e "S AMERICA": nella gamma di lunghezze d'onda FM, se la funzione PTY è attivata, viene sintonizzata la stazione con il tipo di programma attualmente selezionato (vedi cap. "PTY").
- La sensibilità della ricerca automatica può essere impostata (vedere capitolo "Impostazioni personalizzate", paragrafo "Effettuare impostazioni nel menu utente", voce del menu "SENS").

**Memorizzazione delle stazioni/
richiamo delle stazioni memorizzate**

- Selezionare il livello di memoria desiderato.
- Sintonizzarsi, se necessario, sulla stazione desiderata.
- Premere il tasto di stazione **1-5** (12) per circa 2 secondi per memorizzarvi la stazione corrente.
- oppure -
- Premere brevemente il tasto di stazione **1-5** (12) per richiamare quella memorizzata.

Breve ascolto delle stazioni

Con la funzione Scan si può avviare l'ascolto breve di qualsiasi stazione ricevibile della gamma di lunghezze d'onda corrente.

- Premere il tasto **MENU-OK** (15) per circa 2 secondi per avviare l'ascolto, o premerlo brevemente per continuare ad ascoltare la stazione attualmente sintonizzata.

Durante l'ascolto breve, sul display vengono visualizzati alternativamente "SCAN" e la frequenza attuale, nonché il livello di memoria e il nome della stazione.



Nota:

Per l'esercizio radio, è possibile impostare la durata di ascolto breve per ogni stazione (vedi cap. "Impostazioni personalizzate", paragrafo "Effettuare impostazioni nel menu utente", voce del menu "SCAN TIME").

Memorizzazione automatica di una stazione (Travelstore)

Con Travelstore, le 5 stazioni FM di maggiore potenza del Paese possono essere ricercate automaticamente e memorizzate su un livello di memoria. Le stazioni di questo livello memorizzate precedentemente vengono in tal modo cancellate.

Nei Paesi di sintonizzazione "EUROPE" e "THAI", con Travelstore è possibile memorizzare 5 stazioni FM nel livello di memoria FMT. Nei Paesi di sintonizzazione "USA" e "S AMERICA" è inoltre possibile memorizzare 5 stazioni AM nel livello di memoria AMT.

- Selezionare un livello di memoria della gamma di lunghezze d'onda desiderata, ad es. FM1 e AM.
- Premere il tasto  (16) /  (2) per circa 2 secondi.

Il tuner avvia la ricerca automatica delle stazioni; sul display appare "FM TSTORE" o "AM TSTORE". Quando la memorizzazione è conclusa, si ascolta la stazione della posizione di memoria 1 del livello FMT o AMT.

Nota:

Per il Paese di sintonizzazione "EUROPE": se la priorità per le informazioni sul traffico è attivata () , vengono memorizzate solo stazioni che trasmettono informazioni sul traffico.

PTY

Nei Paesi di sintonizzazione "EUROPE", "USA" e "S AMERICA", una stazione FM può comunicare qual è il tipo di programma corrente, ad es. CULTURA, POP, JAZZ, ROCK, SPORT o SAPERE. Con la funzione PTY è possibile cercare in modo mirato un determinato tipo di programma in base alle trasmissioni, ad es. rock o sportive. Prestare attenzione al fatto che la funzione PTY non è supportata da tutte le stazioni.

Nota:

Per utilizzare la funzione PTY, è necessaria la sua specifica attivazione nel menu (vedi cap. "Impostazioni personalizzate", paragrafo "Effettuare impostazioni nel menu utente", voce del menu "PTY").

Selezione del tipo di programma**Nota:**

Nel Paese di sintonizzazione "EUROPE", è possibile impostare la lingua in cui viene visualizzato il tipo di programma (vedi cap. "Impostazioni personalizzate", paragrafo "Effettuare impostazioni nel menu utente", voce del menu "PTY LANG").

➤ Premere brevemente il tasto <5 /> 14.

Viene visualizzato il tipo di programma selezionato attualmente e sarà possibile sceglierne un altro.

➤ Premere ripetutamente il tasto <5 /> 14 fino a selezionare il tipo di programma desiderato.

Ricerca delle stazioni

➤ Premere il tasto <5 /> 14 per circa 2 secondi.

Non appena inizia la ricerca automatica, sul display appare brevemente "SEARCH". Quindi viene visualizzato il tipo di programma corrente.

Quando viene trovata una stazione, appare brevemente la scritta "PTY FOUND". Finché il tipo di programma della stazione sintonizzata è compatibile con quello selezionato, sul display vengono visualizzati alternativamente il tipo di programma e il nome della stazione o la frequenza.

Note

- Se non viene individuata alcuna stazione con il tipo di programma desiderato, sul display appare brevemente il messaggio "NO PTY" e si sente un beep. La radio si sintonizza nuovamente sull'ultima stazione ascoltata.

- Se la stazione in ascolto o un'altra stazione della stessa catena trasmetterà solo in un momento successivo il tipo di programma desiderato, allora l'autoradio commuta automaticamente dalla stazione o dalla fonte audio in ascolto (ad es. un CD) alla stazione con il tipo di programma desiderato. Prestare attenzione al fatto che questa funzione non è supportata da tutte le stazioni.

Impostazione dell'indicazione sul display

➤ Premere il tasto **DIS/ESC** (13) per passare da una di queste due visualizzazioni all'altra:

Indicazione	Significato
ABCDEF o FM1 102.90	Nome della stazione o livello di memoria/ frequenza
FM1 11:32	Livello di memoria/ora

Esercizio CD/MP3/WMA/C'n'C/multiletto CD**Informazioni principali****Esercizio CD/MP3/WMA**

Con questa autoradio è possibile riprodurre CD audio (CDDA) e CD-R/RWs con file audio, MP3 o WMA, nonché file MP o WMA su supporto USB.

**Danneggiamento del lettore CD!**

Non utilizzare CD sagomati (shape CD) e CD con diametro di 8 cm (mini CD).

Non ci assumiamo nessuna responsabilità per danni al lettore CD conseguenti all'impiego di CD inadatti.

Note

- Per evitare problemi di funzionamento, utilizzare esclusivamente CD con il logo Compact Disc.
- Blaupunkt non può garantire il perfetto funzionamento dei CD con controllo di copia,

nonché di tutti i CD vergini e supporti USB disponibili sul mercato.

Nel preparare un supporto MP3/WMA prestare attenzione alle seguenti indicazioni:

- Denominazione di brani e directory:
 - Max. 16 caratteri (CD) o 24 caratteri (USB) incl. l'estensione del file ".mp3" o ".wma" (in caso di caratteri in eccesso, il numero di titoli e cartelle riconoscibili dall'autoradio sarà limitato)
 - Nessuna dieresi o carattere speciale
- Formati CD: CD audio (CDDA), CD-R/RW, Ø: 12 cm
- Formato dati CD: ISO 9669 Level 1 e 2, Joliet
- Velocità di masterizzazione dei CD: max 16x (consigliata)
- Formato USB/File System USB: Mass Storage Device (memoria di massa)/FAT32
- Estensione di file audio:
 - .MP3 per file MP3
 - .WMA per file WMA
- File WMA solo senza Digital Rights Management (DRM) e realizzati con Windows Media Player a partire dalla versione 8
- Tag MP3-ID3: versione 1 e 2
- Velocità di trasferimento dati per la generazione di file audio:
 - MP3: da 32 a 320 kbps
 - WMA: da 32 a 192 kbps
- Numero max. di brani: 20 000

Modalità C'n'C

L'interfaccia C'n'C (C'n'C = Command and Control) di Blaupunkt consente di comandare ancor più comodamente apparecchi e supporti collegati all'autoradio tramite un'interfaccia Blaupunkt abilitata C'n'C.

Prima di collegare un'interfaccia Blaupunkt abilitata C'n'C, controllare l'impostazione della modalità di entrata AUX posteriore. Leggere a tal proposito il paragrafo "Entrata AUX posteriore" nel capitolo "Fonti audio esterne".

Esercizio multiletto CD

All'autoradio è possibile collegare i seguenti multiletto CD:

- Blaupunkt CDC A03
- Blaupunkt CDC A08
- Blaupunkt IDC A09

Per quanto riguarda le informazioni sul modo di trattare i CD, come inserirli e come utilizzare il multiletto, consultare le istruzioni d'uso del multiletto CD.

Prima di collegare un multiletto CD, controllare l'impostazione della modalità di entrata AUX posteriore. Leggere a tal proposito il paragrafo "Entrata AUX posteriore" nel capitolo "Fonti audio esterne".

Commutare nell'esercizio CD/MP3/WMA/C'n'C/multiletto CD

➡ Premere ripetutamente il tasto **SRC** , finché non compare la fonte audio desiderata:

- "CD": CD inserito.
- "MP3": CD inserito, già riconosciuto come CD MP3.
- "USB": supporto USB collegato.
- Nome dell'apparecchio collegato tramite C'n'C.
- "CDC / AUX": multiletto CD collegato (se non sono collegate altre fonti audio esterne).

Note

- Una determinata fonte audio può essere selezionata soltanto se è inserito il relativo CD o se è collegato il relativo apparecchio (ad es. un supporto USB o un multiletto CD).
- Qualora l'autoradio, prima della riproduzione, debba leggere i dati contenuti nell'apparecchio o nel supporto collegati, sul display appare la scritta "READING", finché l'operazione di lettura non è conclusa. In caso di grandi volumi di dati, tale operazione può durare fino a 1 minuto. Qualora l'apparecchio o il supporto siano difettosi

o i dati non possano essere riprodotti, sul display appare un messaggio che segnala il problema (ad es. "ERROR" o "USB ERROR").

- Se il multiletto CD collegato sta rilevando per la prima volta i CD inseriti (ad es. dopo un'interruzione dell'alimentazione di corrente o dopo un cambio di caricatore), appare la scritta "MAG SCAN" fino ad operazione conclusa. Qualora il multiletto CD non contenga alcun CD o caricatore, sarà visualizzato "NO DISC".

Inserimento CD

Nota:

L'inserimento automatico del CD non deve essere impedito o aiutato.

- Spingere il CD nel vano CD (7) con il lato stampato rivolto verso l'alto finché si percepisce una certa resistenza.

Il CD rientra automaticamente e ne vengono controllati i dati (sul display viene visualizzato "READING"). Viene quindi avviata la riproduzione nell'esercizio CD o MP3. Con CD inserito, sul display viene visualizzato il simbolo CD.

Nota:

Se il CD inserito non può essere riprodotto, appare brevemente il messaggio "CD ERROR" e, dopo 2 secondi, il CD viene automaticamente espulso.

Estrazione del CD

Note

- Il CD estratto e non estratto viene automaticamente inserito di nuovo dopo circa 10 secondi.
 - Si può estrarre un CD anche quando l'autoradio è spenta o quando è attiva un'altra fonte audio.
- Premere il tasto  (10) per estrarre il CD inserito.

Collegamento/rimozione di un supporto USB

Per poter collegare un supporto USB, è necessario connettere all'autoradio il cavo USB fornito (vedi Istruzioni di installazione).



- Spegner l'autoradio affinché il supporto possa connettersi e disconnettersi correttamente.
- Collegare il supporto USB al cavo USB o scollegarlo.

Sul display, quando il supporto USB è collegato, appare il simbolo USB. Se il supporto USB, dopo il collegamento o l'accensione dell'autoradio, viene selezionato come fonte audio per la prima volta, viene dapprima avviata la lettura dei dati (sul display appare "READING" fino ad operazione completata).

Nota:

- Se il supporto USB collegato non può essere riprodotto, viene brevemente visualizzato "USB ERROR".
- Il tempo necessario per il caricamento dei dati dipende dal tipo e dalla dimensione del supporto USB.

Selezione di un brano

- Premere brevemente il tasto  (5) /  (14) per passare al brano precedente/successivo.

Nota:

Quando il brano corrente è in riproduzione da più di 3 secondi, premendo una volta il tasto  (5) si riprende nuovamente la riproduzione del brano dall'inizio.

Selezione di una cartella/CD (solo in esercizio MP3/WMA/C'n'C o multiletto CD)

- Premere il tasto  (16) /  (2) per passare alla cartella o CD precedenti/successivi.

Nota:

Allo stesso modo è possibile passare da una playlist all'altra di un apparecchio collegato tramite C'n'C.

Ciclo di ricerca rapido

- Tenere premuto il tasto <5>/> 14 per quanto necessario fino a raggiungere il punto desiderato.

Interruzione della riproduzione

- Premere il tasto 3 14 per interrompere la riproduzione ("PAUSE") o per riavviarla.

Modalità Playlist (solo in esercizio MP3/WMA)

L'autoradio può riprodurre playlist create con un MP3 manager, ad es. WinAmp o Microsoft Media Player. Le playlist devono essere memorizzate in una cartella root del CD o del supporto USB. Sono supportati i seguenti formati di playlist: M3U, PLS.

Scelta di un brano in modalità Playlist

- Premere il tasto 2 12 per circa 2 secondi per passare alla modalità Playlist:

Sul display compare brevemente "LIST MODE". Viene riprodotto il primo brano della prima playlist.

Nota:

Qualora il supporto non contenga alcuna playlist, viene brevemente visualizzato "NO LIST".

- Premere brevemente il tasto <5>/> 14 per passare al brano precedente/successivo della playlist corrente.
- Premere il tasto V 16 / T 2, per passare alla playlist precedente/successiva.

Sul display viene brevemente visualizzato il nome della playlist selezionata e viene avviata la riproduzione del primo brano della playlist.

Uscita dalla modalità Playlist

- Premere il tasto 2 12 per circa 2 secondi: Sul display compare brevemente "LIST OFF". Continua la riproduzione del brano attualmente in ascolto.

Breve ascolto di tutti i brani

Con la funzione Scan è possibile avviare l'ascolto breve di tutti i brani disponibili.

- Premere il tasto MENU-OK 15 per circa 2 secondi per avviare l'ascolto, o premerlo brevemente per continuare ad ascoltare il brano attualmente in riproduzione.

Durante l'ascolto breve, sul display vengono visualizzati alternativamente "SCAN" e il numero del brano corrente o il nome del file.

Note

- Nell'esercizio multiletto CD, la durata dell'ascolto breve è di circa 10 secondi per brano. Per tutte le altre modalità, è possibile impostare la durata di ascolto breve per brano (vedi cap. "Impostazioni personalizzate", paragrafo "Effettuare impostazioni nel menu utente", voce del menu "SCAN TIME").
- In modalità Playlist (esercizio MP3), l'ascolto breve avviene solo per i brani della playlist corrente.

Riproduzione di brani in ordine casuale

- Per passare da una modalità di riproduzione all'altra premere il tasto 5 MIX 12:

Funzionamento	Indicazione	Significato
CD	MIX ALL	Mescolare i brani
MP3/WMA/C'n'C ¹	MIX DIR ²	Mescolare i brani della cartella attuale
	MIX ALL ²	Mescolare i brani del supporto
CDC	MIX CD	Mescolare i brani del CD attuale
	MIX ALL	Mescolare i brani di tutti i CD
Gener.	MIX OFF	Riproduzione normale

¹ Nell'esercizio C'n'C, a seconda dell'apparecchio collegato, possono essere disponibili altre modalità di riproduzione

² Non in modalità Playlist MP3

La funzione MIX è attiva quando sul display viene visualizzato il simbolo **MIX**.

Riproduzione ripetuta di singoli brani o CD oppure directory

➤ Per passare da una modalità di riproduzione all'altra premere il tasto **4 RPT** (12):

Funzionamento	Indicazione	Significato
CD	RPT TRACK	Ripetizione brano
MP3/ WMA/ C'n'C ¹	RPT TRACK	Ripetizione brano
	RPT DIR ²	Ripetizione cartella
CDC	RPT TRACK	Ripetizione brano
	RPT DISC	Ripetizione CD
Gener.	RPT OFF	Riproduzione normale

¹ Nell'esercizio C'n'C, a seconda dell'apparecchio collegato, possono essere disponibili altre modalità di riproduzione

² Non in modalità Playlist MP3

La funzione RPT è attivata quando sul display viene visualizzato il simbolo **RPT**.

Impostazione dell'indicazione sul display

➤ Premere una o più volte il tasto **DIS/ESC** (13) per passare da una visualizzazione all'altra:

Funzionamento	Indicazione	Significato
CD	T 01 02:15	Numero del brano e durata di riproduzione
	T 01 18:33	Numero del brano e ora

Funzionamento	Indicazione	Significato
MP3/ WMA/ C'n'C	01 ABC	Nome del file
	ABCDEF	Interprete ¹
	ABCDEF	Nome dell'album ¹
	PLAY 02:15	Durata di riproduzione
	CLK 18:33	Ora
CDC	T 01 02:15	Numero del brano e durata di riproduzione
	T 01 18:33	Numero del brano e ora
	CD 02T 03	Numero del CD e numero del brano

¹ L'interprete e il nome dell'album devono essere memorizzati come tag ID3 e vengono visualizzati per circa 10 secondi in forma di testo scorrevole; altrimenti viene visualizzato il nome del file.

Nota

È possibile attivare e disattivare l'indicazione del testo del CD di un CD audio (vedi cap. "Impostazioni personalizzate", paragrafo "Effettuare impostazioni nel menu utente", voce del menu "CD TEXT"). Con la funzione testo del CD attivata, all'inizio di ogni brano viene visualizzato una volta, come testo scorrevole, il testo del CD corrispondente.

Bluetooth®

L'autoradio può essere connessa tramite Bluetooth® con altri apparecchi abilitati Bluetooth®, come telefoni cellulari o lettori MP3. L'autoradio può così essere utilizzata, grazie al suo microfono integrato, come dispositivo vivavoce per i telefoni cellulari connessi; è inoltre possibile controllare l'uscita audio di altri apparecchi Bluetooth® e riprodurla tramite gli altoparlanti dell'autoradio (streaming Bluetooth®).

La tecnologia Bluetooth® è una connessione senza fili a corto raggio d'azione. Per questo gli appa-

recchi Bluetooth®, per stabilire e mantenere una connessione, devono trovarsi nelle vicinanze dell'autoradio (nel veicolo).

Per stabilire una connessione Bluetooth®, l'autoradio e l'apparecchio Bluetooth® devono innanzitutto essere accoppiati. Quando gli apparecchi vengono accoppiati si stabilisce dunque automaticamente una connessione Bluetooth®. La connessione resta attiva fino a quanto l'apparecchio Bluetooth® si trova all'interno del relativo raggio d'azione. Se la connessione viene interrotta, ad es. poiché con il telefono cellulare ci si sposta al di fuori del raggio d'azione, questa viene automaticamente ripristinata non appena si torna all'interno del raggio d'azione.

È possibile connettere all'autoradio soltanto un telefono cellulare e apparecchio streaming alla volta. Quando viene connesso all'autoradio un apparecchio nuovo, la connessione con l'eventuale apparecchio attualmente connesso viene automaticamente interrotta. L'autoradio permette di accoppiare comunque fino a 5 apparecchi Bluetooth® diversi, ognuno dei quali può essere velocemente e comodamente connesso nuovamente con l'autoradio. Accoppiandone un sesto, verrà rimosso l'apparecchio Bluetooth® accoppiato per primo.

Menu Bluetooth®

Nel menu Bluetooth® si trovano tutte le funzioni per l'accoppiamento, la connessione e la gestione degli apparecchi Bluetooth®.

Richiamo del menu Bluetooth®

- Premere il tasto **MENU-OK** (15).
- Premere il tasto **▼** (16) per selezionare la voce del menu "BLUETOOTH".
- Premere il tasto **>** (14) per accedere al menu Bluetooth®.
- Premere ripetutamente il tasto **▼** (16) / **↶** (2) fino a selezionare la voce del menu desiderata.

Note

- Trascorsi 30 secondi dall'ultima attivazione dei tasti avviene l'uscita automatica dal menu Bluetooth® e si ritorna al display della fonte audio corrente.

- Quando è in atto il funzionamento Bluetooth® (ad es. il ripristino della connessione all'apparecchio connesso per ultimo), le funzioni del menu Bluetooth® sono bloccate. Se si tenta, durante tale fase, di accedere al menu Bluetooth®, sul display appare la scritta "LINK BUSY". Per tornare alla fonte audio attuale, premere il tasto **DIS/ESC** (13). Per interrompere il funzionamento Bluetooth® e aprire il menu Bluetooth®, premere il tasto **↶** (17).

Uscita dal menu Bluetooth®

- Per uscire dal menu Bluetooth®, premere brevemente il tasto **DIS/ESC** (13).

Accoppiamento e connessione di un apparecchio

Accoppiamento e connessione di un telefono cellulare

- Nel menu Bluetooth®, selezionare la voce "PAIR".
- Premere il tasto **>** (14) per accedere al sottomenu.
- È selezionata la voce "PHONE" (Telefono).
- Premere il tasto **>** (14) per accoppiare un telefono cellulare.

Sul display viene visualizzato "PAIRING" e lampeggia il simbolo Bluetooth®. Adesso l'autoradio, per circa 2 minuti, può essere riconosciuta da un telefono cellulare Bluetooth® e connessa ad esso.

- Cercare l'autoradio sul proprio telefono cellulare (nome Bluetooth®, "TORONTO 400 BT"). Non appena l'autoradio viene rilevata dal telefono cellulare e si desidera connetterla, sul display appaiono la scritta "ENTER PIN" e il PIN "1234".
- Stabilire quindi la connessione dal proprio telefono cellulare. Inserire il PIN indicato dall'autoradio.

Sul display viene visualizzato "PAIRED" (accoppiato) e quindi "CONNECTED" (connesso) non appena l'autoradio e il cellulare sono accoppiati e connessi.

Nota:

Nel caso non sia possibile stabilire una connessione, viene brevemente visualizzato il messaggio "CON FAIL" (connessione fallita).

Accoppiamento e connessione di un apparecchio Streaming Bluetooth®

➤ Nel menu Bluetooth®, selezionare la voce "PAIR".

➤ Premere il tasto > (14) per accedere al sottomenu.

È selezionata la voce "PHONE" (Telefono).

➤ Premere il tasto √ (16) per selezionare la voce del menu "STREAMING".

➤ Premere il tasto > (14) per accoppiare un apparecchio streaming.

Sul display viene visualizzato il PIN memorizzato (di norma "1234"). Se necessario, digitare il PIN dell'apparecchio streaming:

➤ Premere ripetutamente il tasto √ (16) / ↵ (2), finché viene visualizzata la cifra desiderata nella relativa posizione.

➤ Per passare da un posto all'altro delle 4 cifre del PIN, premere il tasto < (5) / > (14).

➤ Premere il tasto **MENU-OK** (15) per confermare il PIN digitato.

Nota:

Non tutti gli apparecchi streaming richiedono l'inserimento del proprio PIN nell'autoradio. Per alcuni apparecchi streaming, è necessario inserire invece il PIN dell'autoradio. Per tali apparecchi, è sufficiente confermare il PIN attuale dell'autoradio premendo il tasto **MENU-OK** (15) e inserirlo quindi nell'apparecchio streaming.

Sul display viene visualizzato "PAIRING" e lampeggia il simbolo Bluetooth®. Adesso l'autoradio, per circa 2 minuti, può essere riconosciuta da un apparecchio streaming e connessa ad esso.

➤ Cercare l'autoradio sul proprio apparecchio streaming (nome Bluetooth®: "TORONTO

400 BT") e stabilire la connessione. Inserire eventualmente il PIN dell'autoradio.

Sul display viene visualizzato "PAIRED" (accoppiato) e quindi "CONNECTED" (connesso) non appena l'autoradio e l'apparecchio streaming sono accoppiati e connessi.

Nota:

Nel caso non sia possibile stabilire una connessione, viene brevemente visualizzato il messaggio "CON FAIL" (connessione fallita).

Funzioni telefoniche**Accettazione/rifiuto di una chiamata in arrivo**

Nel caso di una chiamata in arrivo, sul display vengono alternativamente visualizzati "INCOMING" (in arrivo) e il numero del chiamante. La fonte audio attuale viene commutata in modalità silenziosa e gli altoparlanti dell'autoradio emettono un suono di chiamata.

Nota:

Qualora il numero del chiamante sia riservato, al suo posto sarà visualizzato il messaggio "PRIVATE NUMBER" (numero privato). Se il numero del chiamante è memorizzato abbinato ad un nome, vengono visualizzati sia il nome inserito che il numero (vedi cap. "Memorizzazione di un numero di telefono").

➤ Per accettare la chiamata, premere il tasto ↵ (18).

Sul display appare la scritta "CALL" e viene visualizzata la durata progressiva della conversazione.

➤ Per rifiutare la chiamata o terminare la conversazione in corso, premere il tasto ↵ (17).

Sul display compare "CALL END".

Effettuare una chiamata

➤ Nel menu Bluetooth®, selezionare la voce "DIAL NEW".

➤ Premere il tasto > (14).

Adesso è possibile digitare un numero di telefono composto al massimo di 20 cifre:

- Premere ripetutamente il tasto \mathbb{V} (16) / \mathbb{A} (2), finché viene visualizzata la cifra desiderata nella relativa posizione.
- Per passare da un posto all'altro delle cifre del numero, premere il tasto $\mathbb{<}$ (5) / $\mathbb{>}$ (14).
- Per chiamare il numero digitato, premere il tasto $\mathbb{☎}$ (18).

Sul display vengono alternativamente visualizzati la scritta "OUTGOING" e il numero selezionato.

Nota:

Se il numero selezionato è memorizzato abbinato ad un nome, vengono visualizzati sia il nome inserito che il numero (vedi cap. "Memorizzazione di un numero di telefono").

Non appena il destinatario accetterà la chiamata, sul display appariranno alternativamente "CALL" e la durata progressiva della conversazione.

Memorizzazione di numero di telefono

- Nel menu Bluetooth®, selezionare la voce "DIAL NEW".
- Premere il tasto $\mathbb{>}$ (14).
Adesso è possibile digitare un numero di telefono composto al massimo di 20 cifre:
- Premere ripetutamente il tasto \mathbb{V} (16) / \mathbb{A} (2), finché viene visualizzata la cifra desiderata nella relativa posizione.
- Per passare da un posto all'altro delle cifre del numero, premere il tasto $\mathbb{<}$ (5) / $\mathbb{>}$ (14).
- Premere il tasto di memorizzazione desiderato **1 - 5** (12) per circa 2 secondi per memorizzare solo il numero.
- oppure -
- Premere il tasto **MENU-OK** (15) per inserire un nome nella voce.

Adesso è possibile digitare un nome composto al massimo da 9 caratteri:

- Premere ripetutamente il tasto \mathbb{V} (16) / \mathbb{A} (2), finché viene visualizzato il carattere desiderato nella relativa posizione.

- Per passare da un posto all'altro dei caratteri del nome, premere il tasto $\mathbb{<}$ (5) / $\mathbb{>}$ (14).
- Premere il tasto di memorizzazione desiderato **1 - 5** (12) per circa 2 secondi per memorizzare il numero e il nome.

Nota:

Un eventuale numero precedentemente memorizzato sul tasto di memorizzazione verrà sostituito.

Selezione rapida

Con la selezione rapida è possibile chiamare l'ultimo numero selezionato oppure un numero memorizzato (vedi cap. "Memorizzazione di un numero di telefono").

- Premere il tasto $\mathbb{☎}$ (18).

Sul display viene visualizzato il numero selezionato per ultimo.

Nota:

Se al momento non è connesso alcun telefono cellulare, si apre il menu Bluetooth®. È selezionata la voce del menu "PAIR".

- Premere uno dei tasti di memorizzazione **1 - 5** (12) per richiamare il relativo numero memorizzato.
- Per chiamare il numero, premere il tasto $\mathbb{☎}$ (18).

Sul display vengono alternativamente visualizzati la scritta "OUTGOING" e il numero selezionato.

Esercizio Streaming Bluetooth®

Avvio dell'esercizio Streaming Bluetooth®



- Premere ripetutamente il tasto **SRC** (6) fino a quando sul display compaia "BT STREAM". Inizia la riproduzione.

Note

- L'esercizio Streaming Bluetooth® è selezionabile solo se è collegato un apparecchio streaming adatto.
- Qualora la connessione all'apparecchio streaming si perda durante la riproduzione

ne, appare brevemente il messaggio "CON LOST" (connessione persa) e l'autoradio commuta alla fonte audio precedente.







Selezione di un brano

- Premere brevemente il tasto  /  per passare al brano precedente/successivo.

Altre funzioni nel menu Bluetooth®

Modifica del PIN Bluetooth®-PIN

L'autoradio è dotata, di fabbrica, del PIN Bluetooth® "1234" che, ad es., va digitato sul telefono cellulare durante l'operazione di accoppiamento del telefono. Il PIN può essere modificato dall'utente.

- Nel menu Bluetooth®, selezionare la voce "PIN EDIT".
- Premere il tasto  per accedere al sottomenu.
- Premere ripetutamente il tasto  / , finché viene visualizzata la cifra desiderata nella relativa posizione.
- Per passare da un posto all'altro delle 4 cifre del PIN, premere il tasto  / .
- Premere il tasto **MENU-OK** .

Gestione di apparecchi accoppiati

Nel menu Bluetooth® è possibile gestire gli apparecchi Bluetooth® accoppiati (telefoni cellulari ed apparecchi streaming come lettori MP3).

Nell'elenco di apparecchi per telefoni cellulari ("PHN LIST") e apparecchi streaming ("STR LIST") vengono visualizzati gli apparecchi accoppiati. In cui è possibile:

- interrompere la connessione all'apparecchio Bluetooth® attualmente connesso
- stabilire una connessione ad uno degli apparecchi Bluetooth® accoppiati
- disaccoppiare un apparecchio Bluetooth®

- Selezionare nel menu Bluetooth® la voce "PHN LIST" o "STR LIST".

- Premere il tasto  per accedere al sottomenu.

Viene visualizzato il primo apparecchio dell'elenco.

Nota:

Qualora non sia accoppiato alcun apparecchio, viene brevemente visualizzato il messaggio "EMPTY" (elenco vuoto).

- Premere ripetutamente il tasto  /  finché non compare l'apparecchio desiderato.

Sono a disposizione le seguenti opzioni:

- Premere il tasto   per connettere l'apparecchio visualizzato.

Sul display viene visualizzato "CONNECTNG" (connettere). Non appena l'apparecchio è connesso, appare brevemente "CONNECTED" (connesso) e si ritorna indietro al menu Bluetooth®. Se l'apparecchio è già connesso, appare brevemente la scritta "CON EXIST" (connessione esistente) e si ritorna all'elenco di telefoni cellulari o apparecchi streaming accoppiati.

- Premere il tasto   per interrompere la connessione all'apparecchio visualizzato.

Sul display viene brevemente visualizzato "DISCONNTD" (interrotto) e si ritorna indietro al menu Bluetooth®. Se l'apparecchio non era precedentemente connesso, appare brevemente la scritta "NO CONNCT" (nessuna connessione) e si ritorna all'elenco di telefoni cellulari o apparecchi streaming accoppiati.

- Premere il tasto   per circa 2 secondi per disaccoppiare l'apparecchio selezionato.

Sul display viene brevemente visualizzato "DELETED" (cancellato) e si ritorna indietro al menu Bluetooth®.

Disaccoppiamento di tutti gli apparecchi accoppiati

- Nel menu Bluetooth®, selezionare la voce "DELETE ALL".

- Per disaccoppiare tutti gli apparecchi accoppiati, premere il tasto .

Sul display viene visualizzato "CONFIRM" (confermare).

- Premere nuovamente il tasto .

Sul display viene brevemente visualizzato "DELETED" (disaccoppiato).

Fonti audio esterne

Presenza frontale AUX-IN



Pericolo! Maggior pericolo di lesioni a causa del connettore.

In caso di incidenti la presa sporgente nella presa Front-AUX-IN potrebbe essere causa di lesioni. L'impiego di una presa sporgente o di un adattatore aumenta il rischio di lesioni.

Per questo motivo consigliamo l'impiego di una spina per jack, ad esempio il cavo accessori Blaupunkt (7 607 001 535).

Non appena una fonte audio esterna, ad es., un lettore CD, MiniDisc o MP3 portatile, è collegata alla presa AUX-IN anteriore, è possibile selezionarla con il tasto **SRC** . Sul display viene quindi visualizzato "FRONT AUX".

Entrata AUX posteriore

Tramite l'entrata AUX posteriore (Rear-AUX-IN) è possibile collegare all'autoradio varie fonti audio esterne:

- Apparecchi abilitati C'n'C del programma di accessori Blaupunkt (ad es. un'interfaccia Bluetooth®/USB o iPod®/USB abilitata C'n'C; C'n'C = Command and Control).
- Multiletto CD
- Altre fonti audio esterne come lettore CD portatili, lettore MiniDisc, lettore MP3 o un'interfaccia Blaupunkt non abilitata C'n'C.

Nota:

Per il collegamento di una fonte audio esterna attraverso l'entrata AUX è necessario un cavo di adattamento. Questo cavo (codice Blaupunkt 7 607 897 093) può essere acquistato presso il rivenditore specializzato Blaupunkt di zona.

Prima di collegare un determinato apparecchio, controllare innanzitutto l'impostazione della modalità di entrata AUX posteriore e modificare eventualmente di conseguenza l'impostazione (vedi cap. "Impostazioni personalizzate", para-

grafo "Effettuare impostazioni nel menu utente", voce del menu "CDC"). Fare attenzione a modificare l'impostazione solo finché all'entrata AUX posteriore non sia collegato alcun apparecchio. Rimuovere prima eventuali apparecchi collegati, ad autoradio spenta.

Avvio dell'esercizio C'n'C

- Premere ripetutamente il tasto **SRC**  fino a che sul display compaia il nome dell'apparecchio collegato mediante C'n'C.

Inizia la riproduzione.

Note

- La modalità C'n'C è selezionabile solo se è collegato un apparecchio idoneo mediante un'interfaccia abilitata C'n'C.
- Per controllare la radio nell'esercizio C'n'C, leggere il capitolo "Esercizio CD/MP3/WMA/C'n'C/multiletto CD".
- Utilizzando cavi adattatori idonei, è possibile collegare all'autoradio fino a 3 interfacce Blaupunkt abilitate C'n'C. Per permettere all'autoradio di distinguere le varie interfacce, è possibile attribuire ad ognuna di esse un numero di apparecchio specifico (vedi cap. "Impostazioni personalizzate", paragrafo "Effettuare impostazioni nel menu utente", voce del menu "C'n'C").

Avvio dell'esercizio AUX

- Premere ripetutamente il tasto **SRC**  finché sul display compare "CDC / AUX".

Inizia la riproduzione.

Nota:

L'utente può inserire un nome per l'entrata AUX posteriore che sarà visualizzato sul display durante l'esercizio AUX, quando verrà selezionata la fonte audio collegata (vedi cap. "Impostazioni personalizzate", paragrafo "Effettuare impostazioni nel menu utente", voce del menu "AUX EDIT").

Regolazione del suono

Nel menu audio è possibile modificare le seguenti impostazioni audio:

- Impostazione del livello dei bassi e degli acuti
- Regolazione del bilanciamento del volume sinistra/destra (balance) o davanti/dietro (fader)
- Impostazione dell'aumento dei bassi udibili nel caso di ascolto a basso volume (X-Bass).

Nel menu audio avanzato è possibile eseguire, inoltre, le seguenti impostazioni:

- Impostazione dell'equalizzatore triband:
 - impostazione del livello dei medi
 - selezione della frequenza dei bassi, medi e alti
 - impostazione del fattore qualità per i bassi e i medi
- Effettuare l'impostazione avanzata X-Bass (livello e frequenza)
- Selezione delle preimpostazioni dell'equalizzatore

Nota:

Le impostazioni dei bassi, medi e alti vengono memorizzate ogni volta per la fonte audio corrente.

Richiamo ed abbandono del menu audio

- Premere brevemente il tasto **MENU-OK** (15) per aprire il menu utente.
- Premere ripetutamente il tasto **↙** (16) / **↘** (2) fino a selezionare la voce del menu "AUDIO".
- Premere il tasto **>** (14) per accedere al menu audio.
- Premere ripetutamente il tasto **↙** (16) / **↘** (2) fino a selezionare la voce del menu desiderata.
- Effettuare l'impostazione (vedere paragrafo successivo).
- Premere brevemente il tasto **MENU-OK** (15) per selezionare un'altra voce del menu.
 - oppure -
- Premere brevemente il tasto **DIS/ESC** (13) per uscire dal menu.

Nota:

Trascorsi circa 15 secondi dall'ultima attivazione dei tasti avviene l'uscita automatica dal menu e si ritorna al display della fonte audio corrente.

Effettuare impostazioni nel menu audio

BASS

Livello dei bassi. Impostazioni: da -7 a +7.

- Premere il tasto **>** (14) per accedere al sottomenu.
- Premere il tasto **↙** (16) / **↘** (2) per eseguire l'impostazione.

TREBLE

Livello degli alti. Impostazioni: da -7 a +7.

- Premere il tasto **>** (14) per accedere al sottomenu.
- Premere il tasto **↙** (16) / **↘** (2) per eseguire l'impostazione.

BALANCE

Bilanciamento del volume sinistra/destra. Impostazioni: da L9 (sinistra) a R9 (destra).

- Premere il tasto **>** (14) per accedere al sottomenu.
- Premere il tasto **↙** (16) / **↘** (2) per eseguire l'impostazione.

FADER

Bilanciamento del volume davanti/dietro. Impostazioni: da R9 (dietro) a F9 (davanti).

- Premere il tasto **>** (14) per accedere al sottomenu.
- Premere il tasto **↙** (16) / **↘** (2) per eseguire l'impostazione.

X-BASS

Aumento dei toni bassi a volume esiguo. Impostazioni: da 0 (spento) a 3 (aumento massimo).

- Premere il tasto **>** (14) per accedere al sottomenu.

- Premere il tasto **▼** (16) / **↵** (2) per eseguire l'impostazione.

Richiamo ed abbandono del menu audio avanzato

- Selezionare nel menu audio la voce "ENHANCED".
- Premere il tasto **>** (14) per accedere al menu ENHANCED.
- Premere ripetutamente il tasto **▼** (16) / **↵** (2) fino a selezionare la voce del menu desiderata.
- Effettuare l'impostazione (vedere paragrafo successivo).
- Premere brevemente il tasto **MENU-OK** (15) per selezionare un'altra voce del menu.
 - oppure -
- Premere brevemente il tasto **DIS/ESC** (13) per uscire dal menu.

Effettuare impostazioni nel menu audio avanzato

E-BASS

Regolare la frequenza dei bassi e del fattore qualità. Impostazioni:

- Frequenza dei bassi: 60/80/100/200 Hz
- Fattore qualità: 1,0/1,25/1,5/2,0
- Premere il tasto **>** (14) per accedere al sottomenu E-Bass.
- Premere il tasto **▼** (16) / **↵** (2) per scegliere tra i sottomenu "FREQ" (frequenza) e QFAC (fattore qualità).
- Per passare da una all'altra delle impostazioni disponibili nel sottomenu, premere il tasto **<** (5) / **>** (14).

E-TREBLE

Impostare la frequenza degli alti. Impostazioni: 10/12,5/ 15/17,5 kHz.

- Premere il tasto **>** (14) per accedere al sottomenu E-Treble.

- Per passare da una all'altra delle impostazioni disponibili nel sottomenu, premere il tasto **<** (5) / **>** (14).

E-MIDDLE

Impostare il livello e la frequenza dei medi e il fattore di qualità. Impostazioni:

- Livello dei medi: da -7 a +7
- Frequenza dei medi: 0,5/1,0/1,5/2,5 kHz
- Fattore qualità: 0,5/0,75/1,0/1,25
- Premere il tasto **>** (14) per accedere al sottomenu E-Middle.
- Premere il tasto **▼** (16) / **↵** (2) per scegliere tra i sottomenu "GAIN" (livello), "FREQ" (frequenza) e "QFAC" (fattore di qualità).
- Per passare da una all'altra delle impostazioni disponibili nel sottomenu, premere il tasto **<** (5) / **>** (14).

E-XBASS

Impostare il livello e la frequenza X-Bass. Impostazioni:

- Livello X-Bass: da 0 (spento) a 3
- Frequenza X-Bass: 30/60/100 Hz
- Premere il tasto **>** (14) per accedere al sottomenu E-XBASS.
- Premere il tasto **▼** (16) / **↵** (2) per scegliere tra i sottomenu "GAIN" (livello) e "FREQ" (frequenza).
- Per passare da una all'altra delle impostazioni disponibili nel sottomenu, premere il tasto **<** (5) / **>** (14).

PRESETS

Selezionare le preimpostazioni dell'equalizzatore. Impostazioni: POP, ROCK, CLASSIC, P-EQ OFF (nessuna preimpostazione).

- Premere il tasto **>** (14) per accedere al sottomenu PRESETS.
- Per passare da un'impostazione all'altra, premere il tasto **▼** (16) / **↵** (2).

Impostazioni personalizzate

Richiamo ed abbandono del menu utente

- Premere brevemente il tasto **MENU-OK** (15) per aprire il menu.
- Premere ripetutamente il tasto **↵** (16) / **↶** (2) fino a selezionare la voce del menu desiderata.
- Effettuare l'impostazione (vedere paragrafo successivo).
- Premere brevemente il tasto **MENU-OK** (15) per selezionare un'altra voce del menu.
 - oppure -
- Premere brevemente il tasto **DIS/ESC** (13) per uscire dal menu.

Nota:

Trascorsi circa 15 secondi dall'ultima attivazione dei tasti avviene l'uscita automatica dal menu e si ritorna al display della fonte audio corrente.

Effettuare impostazioni nel menu utente

CDC

Impostare la modalità di entrata AUX posteriore
Impostazioni: ON (per collegare un multiletto CD o altra fonte audio esterna), OFF (per collegare un'interfaccia Blaupunkt abilitata C'n'C).

- Premere il tasto **>** (14) per accedere al sottomenu.
- Per passare da un'impostazione all'altra, premere il tasto **>** (14).
- Premere brevemente il tasto **MENU-OK** (15) per confermare l'impostazione scelta.

L'autoradio si spegne automaticamente e si riaccende con l'impostazione selezionata.

C'n'C

Attribuire all'interfaccia abilitata C'n'C collegata un numero di apparecchio specifico (C'n'C = Com-

mand and Control). Lunghezza: 4 cifre, caratteri: 0-9, A-F (esadecimale).

- Premere il tasto **>** (14) per accedere al sottomenu.
- Premere il tasto **↵** (16) / **↶** (2) per selezionare l'interfaccia ("DEV 1 - 3").
- Premere il tasto **>** (14) per modificare il numero di apparecchio.
- Per passare da una cifra all'altra, premere il tasto **<** (5) / **>** (14).
Il carattere selezionato lampeggia.
- Premere il tasto **↵** (16) / **↶** (2) per inserire una cifra nel posto selezionato.
- Premere brevemente il tasto **MENU-OK** (15) per confermare il numero di apparecchio inserito.

CDTEXT

Attivare o disattivare l'indicazione di testo del CD.
Impostazioni: ON (att.), OFF (disatt.).

- Premere il tasto **>** (14) per accedere al sottomenu.
- Per passare da un'impostazione all'altra, premere il tasto **>** (14).
- Premere brevemente il tasto **MENU-OK** (15) per confermare l'impostazione scelta.

TA VOLUME

(solo per Paese di sintonizzazione "EUROPE")

Impostare il volume minimo per le informazioni sul traffico. Impostazioni: da 1 a 50.

- Premere il tasto **>** (14) per accedere al sottomenu.
- Premere il tasto **↵** (16) / **↶** (2) oppure ruotare il regolatore del volume (4) per effettuare l'impostazione.

SENS

Possibile solo nell'esercizio radio FM: Impostare la sensibilità della ricerca automatica delle stazioni. Impostazioni: LO1 (minima) - HI6 (massima).

- Premere il tasto **>** (14) per accedere al sottomenu.

- Premere il tasto **↙** (16) / **↘** (2) per eseguire l'impostazione.

SCAN TIME

Impostare la durata di ascolto breve in passi da 5 secondi. Impostazioni: da 5 a 30.

- Premere il tasto **>** (14) per accedere al sottomenu.
- Premere il tasto **↙** (16) / **↘** (2) per eseguire l'impostazione.

CLOCK SET

Impostare l'ora.

- Premere il tasto **>** (14) per accedere al sottomenu.
- Premere il tasto **<** (5) / **>** (14) per selezionare i minuti o le ore.
L'indicazione dei minuti o delle ore lampeggia quando è selezionata.
- Premere il tasto **↙** (16) / **↘** (2) per impostare i minuti e le ore.
- Premere brevemente il tasto **MENU•OK** (15) per confermare l'ora inserita.

Nota:

Nella modalità di visualizzazione 12 ore (12H MODE), accanto all'ora viene visualizzata una "A" per antimeridiane e una "P" per postmeridiane.

12H/24H MODE

Selezionare la modalità di visualizzazione 12 ore o 24 ore. Impostazioni: 12H, 24H.

- Premere il tasto **>** (14) per accedere al sottomenu.
- Per passare da un'impostazione all'altra, premere il tasto **>** (14).

CLOCK

Attivare o disattivare l'indicazione dell'ora ad autoradio spenta e veicolo spento. Impostazioni: ON (att.), OFF (disatt.).

- Premere il tasto **>** (14) per accedere al sottomenu.

- Per passare da un'impostazione all'altra, premere il tasto **>** (14).

- Premere brevemente il tasto **MENU•OK** (15) per confermare l'impostazione scelta.

BEEP

Attivare o disattivare il segnale acustico di conferma. Impostazioni: ON (att.), OFF (disatt.).

- Premere il tasto **>** (14) per accedere al sottomenu.
- Per passare da un'impostazione all'altra, premere il tasto **>** (14).
- Premere brevemente il tasto **MENU•OK** (15) per confermare l'impostazione scelta.

MUTE LVL

Impostare il volume per la modalità "mute". Impostazioni: da 0 a 50.

- Premere il tasto **>** (14) per accedere al sottomenu.
- Premere il tasto **↙** (16) / **↘** (2) oppure ruotare il regolatore del volume (4) per effettuare l'impostazione.

ON VOLUME

Impostazione del volume al momento dell'accensione. Impostazioni: da 0 a 50 oppure LAST VOL (l'ultimo volume impostato prima dello spegnimento dell'autoradio). Con l'impostazione "LAST VOL", il volume al momento dell'accensione è limitato a max. 25.

- Premere il tasto **>** (14) per selezionare l'impostazione "LAST VOL".
- oppure -
- Premere il tasto **<** (5) per impostare il volume al momento dell'accensione tra 0 e 50.
- Premere il tasto **↙** (16) / **↘** (2) oppure ruotare il regolatore del volume (4) per effettuare l'impostazione.

REG

(solo per Paese di sintonizzazione "EUROPE")

Possibile solo nell'esercizio radio FM: attivare o disattivare la funzione REG. Impostazioni: ON (att.), OFF (disatt.).

- Premere il tasto **>** (14) per accedere al sottomenu.
- Per passare da un'impostazione all'altra, premere il tasto **>** (14).

PTY LANG

(solo per Paese di sintonizzazione "EUROPE")

Possibile solo nell'esercizio radio FM: selezionare la lingua per l'indicazione dei tipi di programma. Impostazioni: ENGLISH, FRANCAIS, DEUTSCH.

- Premere il tasto **>** (14) per accedere al sottomenu.
- Per passare da un'impostazione all'altra, premere il tasto **∨** (16) / **∧** (2).

PTY

(solo per Paesi di sintonizzazione "EUROPE", "USA", "S AMERICA")

Possibile solo nell'esercizio radio FM: attivare o disattivare la funzione PTY. Impostazioni: ON (att.), OFF (disatt.).

- Premere il tasto **>** (14) per accedere al sottomenu.
- Per passare da un'impostazione all'altra, premere il tasto **>** (14).

DISP COL

Miscelare i colori per l'illuminazione del display dai colori di base rosso, verde e blu (RGB). Impostazioni: per R, G e B da 0 a 16.

- Premere il tasto **<** (5) per selezionare il sottomenu "4096 COL" (impostazione di R, G e B), oppure il tasto **>** (14) per selezionare il sottomenu "256 COL" (impostazione di R, G e B resta invariata).
- Premere il tasto **>** (14) per accedere al sottomenu.
- Per passare da un colore all'altro, premere il tasto **<** (5) / **>** (14).

Il valore del colore selezionato lampeggia.

- Premere il tasto **∨** (16) / **∧** (2) per impostare il valore del colore selezionato.
- Premere brevemente il tasto **MENU-OK** (15) per confermare l'impostazione scelta.

SCAN

Attivare o disattivare la variazione continua di colori dell'illuminazione del display. Impostazioni: ON (att.), OFF (disatt.).

- Premere il tasto **>** (14) per accedere al sottomenu.
- Per passare da un'impostazione all'altra, premere il tasto **>** (14).
- Premere brevemente il tasto **MENU-OK** (15) per confermare l'impostazione scelta.

Se la variazione dei colori continua è attivato, il colore dell'illuminazione del display varia continuamente in tutto lo spettro dei colori.

COL SCAN

Selezionare i colori dell'illuminazione del display durante la ricerca automatica del colore.

- Premere il tasto **>** (14) per avviare la ricerca automatica del colore.
Sul display vengono alternativamente visualizzati "SCANNING" e "OK (MENU)"; il colore dell'illuminazione del display continua a cambiare.
- Premere brevemente il tasto **MENU-OK** (15) per selezionare il colore impostato.

DIM DAY/DIM NIGHT

Impostare la luminosità del display per il giorno (DIM DAY) e per la notte (DIM NIGHT). Impostazioni: da 1 a 16.

- Premere il tasto **>** (14) per accedere al sottomenu.
- Premere il tasto **∨** (16) / **∧** (2) per eseguire l'impostazione.

Se l'autoradio è stata collegata in conformità alle istruzioni di installazione e il veicolo è dotato del relativo collegamento, la commutazione della luminosità del display per il giorno e la notte av-

viene all'accensione o spegnimento delle luci del veicolo.

AUX EDIT

Inserire il nome per l'entrata AUX posteriore nell'esercizio AUX. Lunghezza: 9 cifre; caratteri: A-Z, 0-9.

- Premere il tasto > (14) per accedere al sottomenu.
- Per passare da una cifra all'altra, premere il tasto < (5) / > (14).
Il carattere selezionato lampeggia.
- Premere il tasto √ (16) / ✕ (2) per inserire una cifra nel posto selezionato.
- Premere brevemente il tasto **MENU-OK** (15) per confermare il nome inserito.

TRAF

(solo per Paese di sintonizzazione "EUROPE")

Possibile solo nell'esercizio radio FM: attivazione o disattivazione della priorità dei messaggi sul traffico. Impostazioni: ON (att.), OFF (disatt.).

- Premere il tasto > (14) per accedere al sottomenu.
- Per passare da un'impostazione all'altra, premere il tasto > (14).

RDS

(solo per Paese di sintonizzazione "EUROPE")

Possibile solo nell'esercizio radio FM: attivazione o disattivazione della funzione RDS. Impostazioni: ON (att.), OFF (disatt.).

- Premere il tasto > (14) per accedere al sottomenu.
- Per passare da un'impostazione all'altra, premere il tasto > (14).

Impostazioni di fabbrica

Impostazioni di fabbrica nel menu utente:

ON VOLUME	LAST VOL
MUTE LVL	0
SENS	HI6

SCAN TIME	10
CLOCK	OFF
BEEP	ON
DIM DAY	15
DIM NIGHT	12
CDTEXT	OFF
12H/24H MODE	24H
CLOCKSET	00:00
TA VOL	20
RDS*	ON
REG*	ON
TRAF*	OFF

* Solo nel Paese di sintonizzazione "EUROPE"

È possibile ripristinare le impostazioni di fabbrica originali dell'autoradio:

- premere brevemente il tasto **MENU-OK** (15) per aprire il menu.
- Premere ripetutamente il tasto √ (16) / ✕ (2) fino a selezionare la voce del menu "NORM-SET".
- Premere il tasto **MENU-OK** (15) per più di 4 secondi.

Sul display compare brevemente "NORM ON". L'autoradio si spegne automaticamente e si riaccende con le impostazioni di fabbrica.

Nota:

Premendo il tasto **MENU-OK** (15) per meno di 4 secondi, sul display appare "NORM OFF" e vengono mantenute le impostazioni correnti.

Informazioni utili

Garanzia

Concediamo una garanzia del produttore per gli apparecchi acquistati in uno dei paesi della Comunità Europea. Per gli apparecchi venduti fuori dell'Unione Europea, valgono le condizioni di ga-

ranza stabilite dalla nostra rappresentanza nel Paese.

Le condizioni di garanzia possono essere consultate sul sito www.blaupunkt.com o richieste direttamente a:

Blaupunkt GmbH
Hotline
Robert-Bosch-Str. 200
D-31139 Hildesheim

Servizio di assistenza

In alcuni Paesi Blaupunkt offre un servizio di riparazione e ritiro.

Sul sito www.blaupunkt.com è possibile scoprire se questo servizio di assistenza è disponibile nel vostro Paese.

Nel caso voleste usufruire di questo servizio di assistenza, potete richiedere il ritiro della vostra autoradio mediante Internet.

Dati tecnici

Alimentazione

Tensione di esercizio: 10,5 - 14,4 V

Corrente assorbita

Durante l'uso: 10 A

10 sec. dopo lo spegnimento: < 3,5 mA

Amplificatori

Potenza di uscita: 4 x 26 watt sinusoidali con 14,4 V a 4 Ohm.

4 x 50 watt di potenza massima

Tuner

Gamma di lunghezze d'onda Europa/Thailandia:

FM: 87,5 - 108 MHz

AM (MW): 531 - 1 602 kHz

OL (LW) (solo Europa): 153 - 279 kHz

Gamma d'onda USA:

FM: 87,7 - 107,9 MHz

AM (MW): 530 - 1 710 kHz

Gamma di lunghezze d'onda Sudamerica:

FM: 87,5 - 107,9 MHz

AM (MW): 530 - 1 710 kHz

Gamma di trasmissione FM:

30 - 15 000 Hz

CD

Gamma di trasmissione:

20 - 20.000 Hz

Pre-amp Out

4 canali: 2 V

Sensibilità in entrata

Rear-AUX-IN: 1,2 V / 10 kΩ

Front-AUX-IN: 500 mV / 6 kΩ

Ingresso Tel/Nav: 10 V / 1 kΩ

Dimensioni e peso

L x H x P (mm): 182 x 53 x 155

Peso: ca. 1,30 kg

Con riserva di modifiche

L'apparecchio illustrato nel presente libretto di istruzioni d'uso è conforme all'articolo 2 comma 1, del Decreto Ministeriale 28 agosto 1995, n. 548.

Hildesheim, 20.01.2009

Blaupunkt GmbH

Robert-Bosch-Straße 200

D-31139 Hildesheim

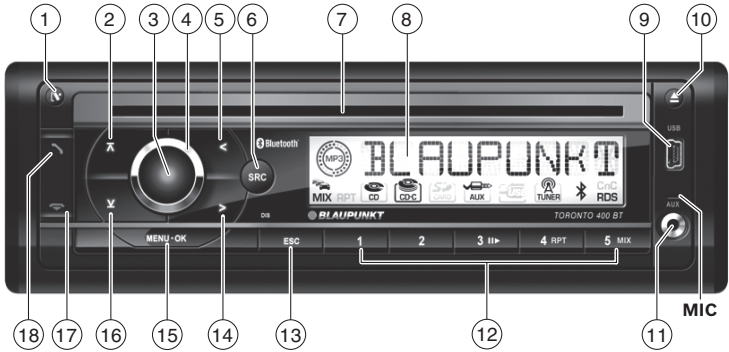

- ① **🔒**-toets
Afneembaar bedieningspaneel ontgrendelen
- ② **🔒**-toets
In menu: menupunt oproepen
Radioweergave: geheugenniveau kiezen
MP3-/WMA-/C'n'C-/CD-wisselaar- weergave: naar volgende map/volgende CD gaan
- ③ **🔊**-toets
Kort indrukken: autoradio inschakelen
In bedrijf: autoradio onderdrukken (Mute)
Lang indrukken: autoradio uitschakelen
- ④ Volumeregelaar
- ⑤ **←**-toets
Im het menu: instelling veranderen
Radioweergave: zender instellen
Andere weergavesoorten: titelselectie
- ⑥ **SRC**-toets
Audiobron kiezen
- ⑦ CD-opening
- ⑧ Display
- ⑨ USB-aansluiting
- ⑩ **⏏**-toets (Eject)
CD uitwerpen
- ⑪ Front-AUX-IN-bus
- ⑫ Toetsenblok **1 - 5**
- ⑬ **DIS/ESC**-toets
In menu: menu verlaten
In bedrijf: weergave omschakelen
- ⑭ **→**-toets
In het menu: instelling veranderen
Radioweergave: zender instellen
Andere weergavesoorten: titelselectie
- ⑮ **MENU-OK**-toets
Kort indrukken: menu oproepen, instellingen bevestigen
Lang indrukken: scan-functie starten
- ⑯ **↓**-toets
In menu: menupunt oproepen
Radioweergave: geheugenniveau kiezen
MP3-/WMA-/C'n'C-/CD-wisselaar- weergave: naar vorige map/vorige CD gaan
- ⑰ **📞**-toets
Gesprek aannemen/afwijzen
- ⑱ **📞**-toets
Gesprek aannemen, snelkiezen

Veiligheidsinstructies	105	Afspeellijst-modus (alleen in MP3-/WMA-weergave).....	114
Gebruikte symbolen	105	Alle titels kort weergeven.....	114
Verkeersveiligheid	105	Titels in willekeurige volgorde weergeven ..	114
Algemene veiligheidsinstructies	105	Afzonderlijke titels, resp. CD's of mappen herhaald afspelen	115
Conformiteitsverklaring.....	105	Displayweergave instellen.....	115
Reinigingsinstructies	106	Bluetooth®	115
Afvoerinstructies.....	106	Bluetooth®-menu	116
Leveringsomvang	106	Apparaat koppelen en verbinden	116
Speciale toebehoren (niet meegeleverd) ..	106	Telefoonfuncties	117
In bedrijf nemen	107	Bluetooth®-Streaming-weergave.....	118
Bedieningspaneel plaatsen/verwijderen ..	107	Andere functies in het Bluetooth®-menu ..	119
Tunerregio instellen	107	Externe audiobronnen.....	120
In-/uitschakelen	107	Front-AUX-IN-bus	120
Volume	108	AUX-ingang aan achterzijde.....	120
Demo-modus in-/uitschakelen.....	108	Klankinstellingen.....	121
Versienummers weergeven	108	Audiomenu oproepen en verlaten	121
Verkeersinformatie.....	108	Instelling in audiomenu uitvoeren.....	121
Radioweergave.....	109	Uitgebreid audiomenu oproepen en verlaten	122
RDS	109	Instelling in het uitgebreide audiomenu uitvoeren	122
Naar radioweergave omschakelen.....	109	Gebruikersinstellingen	123
Geheugenniveau kiezen.....	109	Gebruikersmenu oproepen en verlaten	123
Zenders instellen.....	109	Instelling in gebruikersmenu uitvoeren.....	123
Zender opslaan/opgeslagen zenders oproepen	110	Fabrieksinstellingen	126
Zenders kort weergeven	110	Nuttige informatie	127
Zenders automatisch programmeren (Travelstore)	110	Garantie.....	127
PTY	110	Service	127
Displayweergave instellen.....	111	Technische gegevens	127
CD-/MP3-/WMA-/C'n'C-/CD-wisselaar-weergave	111	Inbouwhandleidng	381
Basisinformatie.....	111		
Overschakelen naar de CD-/MP3-/WMA-/C'n'C-/CD-wisselaar- weergave	112		
CD plaatsen.....	113		
CD verwijderen	113		
USB-datadrager aansluiten/verwijderen ...	113		
Titel kiezen.....	113		
Map/CD kiezen (alleen bij MP3-/WMA-/C'n'C- resp. CD-wisselaar- weergave)	113		
Snelle zoekdoorloop	114		
Weergave onderbreken	114		

Veiligheidsinstructies

De autoradio is conform de huidige stand van de techniek en erkende veiligheidstechnische voorschriften geproduceerd. Toch kunnen er gevaren ontstaan wanneer u de veiligheidsinstructies in deze handleiding niet aanhoudt.

Deze handleiding bevat belangrijke informatie voor het eenvoudig en veilig inbouwen en bedienen van de autoradio.

- Lees deze handleiding zorgvuldig en volledig door, voordat u de autoradio gebruikt.
- Bewaar deze handleiding zodanig, dat deze te allen tijde voor alle gebruikers toegankelijk is.
- Geef de autoradio altijd samen met deze handleiding aan derden door.

Houd u tevens de handleidingen van de apparaten aan die in combinatie met deze autoradio worden gebruikt.

Gebruikte symbolen

In deze handleiding worden de volgende symbolen gebruikt:



GEVAAR!

Waarschuwt voor persoonlijk letsel



VOORZICHTIG!

Waarschuwt voor beschadiging van de CD-speler



Het CE-teken bevestigt dat de EU-richtlijnen zijn aangehouden.

- Geeft een handeling aan
- Geeft een opsomming aan

Verkeersveiligheid

Houd de volgende instructies aan m.b.t. de verkeersveiligheid:

- **Gebruik het apparaat zodanig, dat u uw voertuig altijd veilig kunt besturen.** Stop bij twijfel op een geschikte plek en bedien uw apparaat terwijl het voertuig stil staat.

- **Bedieningsdeel alleen bij stilstand voertuig verwijderen of bevestigen.**
- **Luister altijd met een redelijk volume,** om uw gehoor te beschermen en om akoestische waarschuwingssignalen (bijv. politie) te kunnen horen. Tijdens mute-pauzes (bijv. bij het wisselen van audiobron) is het veranderen van het volume niet hoorbaar. Verhoog niet het volume tijdens deze geluidsonderdrukking.

Algemene veiligheidsinstructies

Houd de volgende instructies aan, om uzelf tegen letsel te beschermen:

- **U mag het apparaat niet openen of veranderen.** In dit apparaat bevindt zich een klasse-1-laser welke letsel aan uw ogen kan veroorzaken.
- **Verhoog het volumen niet tijdens onderdrukkingspauzes,** bijv. bij het wisselen van audiobron. Het wijzigen van het volume is niet hoorbaar tijdens de geluidsonderdrukking.

Correct gebruik

Deze autoradio is voor inbouw en gebruik in een voertuig met 12 V boordspanning ontworpen en moet in een DIN-opening worden ingebouwd. Let op de vermogensgrenzen in de technische gegevens. Laat reparaties en eventueel de inbouw door een vakman uitvoeren.

Inbouw instructies

U mag de autoradio alleen inbouwen, wanneer u ervaring heeft met de inbouw van autoradio's en bekend bent met het elektrische systeem van het voertuig. Houdt u daarom de Inbouwhandleiding aan het einde van deze handleiding aan.

Conformiteitsverklaring

Hiermee verklaart Blaupunkt GmbH dat deze autoradio Toronto 400 BT in overeenstemming is met de vereisten en de andere relevante voorschriften van de richtlijn 1999/5/EG.

Reinigingsinstructies

Oplos-, reinigings- en schuurmiddelen alsmede cockpit-spray en kunststofonderhoudsmiddelen kunnen stoffen bevatten welke het oppervlak van de autoradio aantasten.

- Gebruik voor de reiniging van de autoradio uitsluitend een droge, of licht vochtige doek.
- Reinig indien nodig de contacten van het bedieningspaneel met een zachte, in schoonmaakalcohol gedrenkte doek.

Afvoerinstructies

 Voer uw afgedankte apparaat niet af met het huisvuil!

Gebruik voor het afvoeren van het oude apparaat de beschikbare retour- en verzamelssystemen.

Leveringsomvang

In de leveringsomvang zijn inbegrepen:

- 1 Autoradio
- 1 Bedienings-/inbouwhandleiding
- 1 Etui voor het bedieningspaneel
- 1 Frame
- 1 Onderdelenset
- 2 Demontagegereedschappen
- 1 USB-aansluitkabel

Opmerking:

Wij raden het gebruik van originele Blaupunkt-toebehoren aan (www.blaupunkt.com).

Speciale toebehoren (niet meegeleverd)

Informeer bij uw Blaupunkt-vakhandel of via het internet onder www.blaupunkt.com over speciale accessoires, bijvoorbeeld:

- De stuurwiel- of handafstandsbediening van Blaupunkt voor betrouwbare en comfortabele bediening van de basisfuncties (in-/uitschakelen met de afstandsbediening niet mogelijk)
- De C'n'C-geschikte interfaces van Blaupunkt (C'n'C = Command and Control) voor aansluiting van extra datadragers en apparaten (bijv. via de iPod®/USB-interface)
- Blaupunkt-CD-wisselaar
- Blaupunkt- of Velocity-versterker

In bedrijf nemen

Bedieningspaneel plaatsen/verwijderen

Uw autoradio is ter bescherming tegen diefstal uitgerust met een afneembaar bedieningspaneel (Release-Panel). Bij uitlevering bevindt het bedieningspaneel zich in de meegeleverde etui. Om de radio na inbouw in bedrijf te nemen, moet u eerst het bedieningspaneel plaatsen (zie paragraaf "Bedieningspaneel plaatsen" in dit hoofdstuk).

Neem het bedieningspaneel steeds mee wanneer u het voertuig verlaat. Zonder dit bedieningspaneel is de autoradio voor een dief waardeloos.

Voorzichtig

Beschadiging van het bedieningspaneel

Laat het bedieningspaneel niet vallen.

Transporteer het bedieningspaneel zo dat het tegen stoten is beschermd en de contacten niet vuil kunnen worden.

Stel het bedieningspaneel niet aan direct zonlicht of andere warmtebronnen bloot.

Voorkom directe aanraking van de contacten van het bedieningspaneel met de huid.

Bedieningspaneel plaatsen

- Schuif het bedieningspaneel in de houder aan de rechter rand van de behuizing.
- Duw het bedieningspaneel voorzichtig in de linker houder totdat het vergrendelt.

Bedieningspaneel afnemen

- Druk op de toets  ①, om het bedieningspaneel vrij te geven.

De linkerkant van het bedieningspaneel komt los uit het apparaat en door een vergrendeling wordt voorkomen dat het paneel er uit valt.

- Pak het bedieningspaneel aan de linker zijde vast en trek deze door de weerstand van de vergrendeling recht naar voren uit de bevestiging.

Opmerking:

De autoradio schakelt automatisch uit, zodra het bedieningspaneel wordt verwijderd.

Tunerregio instellen

Deze autoradio is gemaakt voor gebruik in verschillende regio's met verschillende frequentiebereiken en zendertechnologieën. Af fabriek is de Tunerregio "EUROPE" (Europa) ingesteld. Daarnaast zijn de tunerregio's "USA", "THAI" (Thailand) en "S AMERICA" (Zuid-Amerika) beschikbaar. Wanneer u de autoradio buiten Europa gebruikt, dan moet u eventueel eerst een geschikte tunerregio instellen:

- Schakel de autoradio eventueel eerst uit.
- Houdt tegelijkertijd de toetsen **MENU-OK** ⑮ en 4 ⑫ ingedrukt en druk op de aan-/uit-toets ③.

De autoradio wordt ingeschakeld. Op het display verschijnt de actueel ingestelde tunerregio.

- Druk net zo vaak op de toets **Y** ⑮ / **▲** ② totdat de gewenste tunerregio wordt weergegeven.
- Druk op de toets **MENU-OK** ⑮.

In-/uitschakelen

In-/uitschakelen met de aan-/uit-toets

- Voor het inschakelen drukt u op de aan-/uit-toets ③.

De autoradio schakelt in.

- Om het apparaat uit te schakelen houdt u aan-/uit-toets ③ langer dan 2 seconden ingedrukt.

De autoradio schakelt uit.

Opmerking:

Wanneer u de autoradio bij uitgeschakeld voertuigcontact aan zet, dan schakelt de radio zich automatisch na 1 uur uit, zodat de accu van het voertuig niet leeg raakt.

In-/uitschakelen via het contact van het voertuig

Wanneer de autoradio conform de inbouwhandleiding, met het contactslot van de auto is verbonden en niet met aan-/uit-toets ③ is uitge-

schakeld, wordt het met het contact in-, resp. uitgeschakeld.

Volume

Volume instellen

Het volume kan in stappen van 0 (uit) tot 50 (maximaal) worden ingesteld.

➤ Draai aan de volumeregelaar (4), om het volume te wijzigen.

Opmerking:

Wanneer een telefoon of navigatiesysteem is aangesloten op de autoradio zoals omschreven in de inbouwhandleiding, dan wordt de autoradio bij een telefoongesprek, resp. bij een navigatiemededeling onderdrukt, zodat u de weergave van de telefoon, resp. het navigatiesysteem ongestoord kunt horen. Op het display verschijnt tijdens de onderdrukking "TELEPHONE".

Autoradio zacht zetten (mute)

U kunt het volume snel naar een door u ingestelde waarde reduceren.

➤ Druk kort op de aan-/uit-toets (3) om de autoradio zacht te zetten, resp. om het vorige volume weer te activeren.

Op het display wordt tijdens de onderdrukking "MUTE" weergegeven.

Lees voor het instellen van het mute-volume in het hoofdstuk "Gebruikersinstellingen" de paragraaf "Instelling in gebruikersmenu uitvoeren", menu-punt "MUTE LVL".

Demo-modus in-/uitschakelen

De demomodus toont u de functies van de autoradio als lichtkrant op het display. U kunt de demomodus in- resp. uitschakelen:

➤ Schakel de autoradio eventueel eerst uit.

➤ Houd tegelijkertijd de toetsen **MENU-OK** (15) en **2** (12) ingedrukt en druk op de aan-/uit-toets (3).

De autoradio wordt ingeschakeld. Op het display wordt kort "DEMO MODE" weergegeven,

wanneer u de demomodus heeft ingeschakeld. Door het indrukken van een willekeurige toets wordt de demomodus onderbroken en kunt u het apparaat bedienen.

Versienummers weergeven

U kun de versienummers van de verschillende apparaatcomponenten laten weergeven.

➤ Schakel de autoradio eventueel eerst uit.

➤ Houdt tegelijkertijd de toetsen **MENU-OK** (15) en **1** (12) ingedrukt en druk op de aan-/uit-toets (3).

De autoradio wordt ingeschakeld. Op het display verschijnt het versienummer van de eerste componenten. Het eerste teken geeft het component aan: P = Processor, E = EPROM, A = Accordo, B = Bluetooth®.

➤ Druk op de toets <5> / >14, om de versienummers van de andere componenten weer te geven.

➤ Druk op de toets **MENU-OK** (15), om naar de laatst beluisterde audiobron terug te gaan.

Verkeersinformatie

In de tunerregio "EUROPE" kan een FM-zender verkeersberichten markeren m.b.v. een RDS-signaal. Wanneer de voorrang voor verkeersberichten is ingeschakeld, wordt een verkeersbericht automatisch weergegeven, ook wanneer de autoradio momenteel niet op de radioweergave is ingesteld of wanneer een zender van het MW of LW golfgebied is ingesteld.

Bij ingeschakelde voorrang wordt in het display het filesymbool (🚗) weergegeven. Tijdens een weergegeven verkeersbericht wordt "TRAFFIC" in het display weergegeven.

Lees voor het in- en uitschakelen van de voorrang in het hoofdstuk "Gebruikersinstellingen" de paragraaf "Instelling in gebruikersmenu uitvoeren", menupunt "TRAF".

Opmerkingen:

- Het volume wordt voor de duur van het doorgeschakelde verkeersbericht verhoogd. U kunt het minimale volume voor

verkeersberichten instellen (zie hoofdstuk "Gebruikersinstellingen", paragraaf "Instelling in gebruikersmenu uitvoeren").

- Om een doorgegeven verkeersbericht af te breken, drukt u op de toets **DIS/ESC** (13).

Radioweergave

RDS

In de tunerregio "EUROPE" zenden veel FM-zenders naast hun programma tevens een RDS-sig-naal (Radio Data System) uit, dat de volgende extra functies mogelijk maakt:

- De zendernaam wordt in het display getoond.
- De autoradio herkent verkeersberichten en nieuwsuitzendingen en kan deze in iedere weergavesoort (bijv. tijdens CD-weergave) automatisch doorgeven.
- Alternatieve frequentie (F): wanneer de RDS-functie geactiveerd is, schakelt de autoradio automatisch naar de als beste te ontvangen frequentie van de ingestelde zender.
- Regionaal (REG): Sommige zenders verdelen hun programma op bepaalde tijden in regionale programma's met verschillende inhoud. Bij ingeschakelde REG-functie schakelt de autoradio alleen over naar alternatieve frequenties, wanneer die hetzelfde regionale programma uitzenden.

Voor het in- en uitschakelen van de RDS- resp. REG-functie leest u in hoofdstuk "Gebruikersinstellingen" de paragraaf "Instelling in gebruikersmenu uitvoeren" (menupunten "RDS", "REG").

Naar radioweergave omschakelen

➔ Druk net zo vaak op de toets **SRC** (6) totdat "TUNER" wordt weergegeven:

Het actuele geheugenniveau verschijnt eenmaal als lichtkrant op het display.

Geheugenniveau kiezen

De volgende geheugenniveaus zijn in de verschillende tunerregio's beschikbaar:

Regio	Geheugenniveaus
EUROPE	FM1, FM2, FMT, MW, LW
USA	FM1, FM2, FMT, AM, AMT
THAI	FM1, FM2, FMT, AM
S AMERICA	FM1, FM2, FMT, AM, AMT

➔ Druk net zo vaak op de toets **∨** (16) / **∧** (2) totdat het gewenste geheugenniveau wordt weergegeven.

Opmerking:

Op elk geheugenniveau kunnen maximaal 5 zenders worden geprogrammeerd.

Zenders instellen

U hebt verschillende mogelijkheden om een zender in te stellen:

Zenders handmatig instellen

➔ Druk toets **<** (5) / **>** (14) één- of meerdere malen in om de frequentie stapsgewijs te wijzigen, resp. lang om de frequentie snel te wijzigen.

Opmerkingen:

- Voor de tunerregio "EUROPE": in het golfgebied FM wordt bij ingeschakelde RDS-werking automatisch de volgende zender van de zenderketen ingesteld.
- Voor de tunerregio "EUROPE", "USA" en "S AMERICA": in het golfgebied FM wordt bij ingeschakelde PTY-functie het actueel gekozen programmatype weergegeven en kan worden gewijzigd (zie hoofdstuk "PTY").

Zoekafstemming starten

➔ Druk gedurende ca. 2 seconden op toets **<** (5) / **>** (14) om de zoekafstemming te starten.

De eerstvolgende ontvangbare zender wordt ingesteld.

Opmerkingen:

- Voor de tunerregio "EUROPE": in het golfgebied FM worden bij ingeschakelde voorrang voor verkeersinformatie () alleen verkeersinformatiezenders ingesteld.
- Voor de tunerregio's "EUROPE", "USA" en "S AMERICA": in het golfgebied FM wordt bij ingeschakelde PTY-functie de volgende zender met het actueel gekozen programmatype ingesteld (zie hoofdstuk "PTY").
- De gevoeligheid van de zoekdoorloop kan worden ingesteld (zie hoofdstuk "Gebruikersinstellingen", paragraaf "Instelling in gebruikersmenu uitvoeren", menupunt "SENS").

Zender opslaan/opgeslagen zenders oproepen

- Kies het gewenste geheugenniveau.
- Stel evt. de gewenste zender in.
- Druk op de voorkeuzetoets **1 - 5** (12) gedurende ca. 2 seconden, om de actuele zender onder de toets op te slaan.
- resp. -
- Druk kort op de voorkeuzetoets **1 - 5** (12) om de opgeslagen zender te kiezen.

Zenders kort weergeven

Met de scanfunctie wordt elke ontvangbare zender van het actuele golfgebied kort weergegeven.

- Druk de toets **MENU-OK** (15) gedurende ca. 2 seconden in, om het kort weergeven te starten, resp. kort, om de actueel ingestelde zender verder te beluisteren.

Tijdens het kort weergeven worden op het display afwisselend "SCAN" en de actuele frequentie alsmede het geheugenniveau resp. de zendernaam weergegeven.

Opmerking:

Voor de radioweergave kan de duur van fragment per zender worden ingesteld (zie hoofdstuk "Gebruikersinstellingen", paragraaf

"Instelling in gebruikersmenu uitvoeren", menupunt "SCAN TIME").

Zenders automatisch programmeren (Travelstore)

Met Travelstore kunt u de 5 sterkste zenders van de regio automatisch zoeken en op een geheugenniveau opslaan. Eerder opgeslagen zenders van dit geheugenniveau worden hierbij gewist.

In de tunerregio "EUROPE" en "THAI" kunt u met Travelstore 5 FM-zenders op het geheugenniveau FMT opslaan. In de tunerregio "USA" en "S AMERICA" kunt u daarnaast 5 AM-zenders op het geheugenniveau AMT opslaan.

- Kies een geheugenniveau van het gewenste golfgebied, bijv. FM1 of AM.
- Druk gedurende ca. 2 seconden op de toets **√** (16) / **⌂** (2).

De tuner begint dan met de automatische zoekafstemming; op het display wordt "FM TSTORE" resp. "AM TSTORE" weergegeven. Wanneer het opslaan voltooid is, wordt de zender op geheugenpositie 1 van geheugenniveau FMT, resp. AMT weergegeven.

Opmerking:

Voor de tunerregio "EUROPE": bij ingeschakelde voorrang voor verkeersinformatie () worden uitsluitend verkeersinformatiezenders opgeslagen.

PTY

In de tunerregio's "EUROPE", "USA" en "S AMERICA" kan een FM-zender zijn actuele programmatype doorgeven, bijv. CULTUUR, POP, JAZZ, ROCK, SPORT of WETENSCHAP. Met de PTY-functie kunt u zo doelgericht naar uitzendingen van een bepaald programmatype zoeken, bijv. naar rock- of sportuitzendingen. Let erop, dat PTY niet door alle zenders wordt ondersteund.

Opmerking:

Om de PTY-functie te gebruiken, moet u deze afzonderlijk in het menu inschakelen (zie hoofdstuk "Gebruikersinstellingen", paragraaf "Instelling in gebruikersmenu uitvoeren", menupunt "PTY").

Programmatype kiezen**Opmerking:**

In de tunerregio "EUROPE" kunt u de taal instellen, waarin de programmatypen worden weergegeven (zie hoofdstuk "Gebruikersinstellingen", paragraaf "Instelling in gebruikersmenu uitvoeren", menupunt "PTY LANG").

➤ Druk kort op de toets <5>/>14.

Het actueel gekozen programmatype wordt kort weergegeven en u kunt een ander programmatype kiezen.

➤ Druk indien gewenst net zo vaak op de toets <5>/>14 totdat het gewenste programmatype wordt weergegeven.

Zender zoeken

➤ Druk gedurende ca. 2 seconden op de toets <5>/>14.

Zodra de zoekdoorloop begint, verschijnt kort "SEARCH" op het display. Daarna wordt het actuele programmatype weergegeven.

Zodra een zender is gevonden, verschijnt kort "PTY FOUND". Zolang het programmatype van de ingestelde zender overeenstemt met het actueel gekozen programmatype, worden in het display afwisselend het programmatype en de zendernaam, resp. de frequentie weergegeven.

Opmerkingen:

- Wanneer er geen zender met het gekozen programmatype wordt gevonden, wordt kort "NO PTY" weergegeven en klinkt een pieptoon. De laatst weergegeven zender wordt opnieuw ingesteld.
- Wanneer de ingestelde of een andere zender uit de zenderketen op een later tijdstip

het gewenste programmatype uitzendt, dan schakelt de autoradio automatisch van de actuele zender, resp. actuele audio-bron, (bijv. CD) naar de zender met het gewenste programmatype. Houd er rekening mee dat deze functie niet door alle zenders wordt ondersteund.

Displayweergave instellen

➤ Druk op de toets **DIS/ESC** (13), om tussen deze beide weergaves te wisselen:

Weergave	Betekenis
ABCDEF resp. FM1 102.90	Zendernaam resp. geheugenniveau/ frequentie
FM1 11:32	Geheugenniveau/tijd

**CD-/MP3-/WMA-/C'n'C-/
CD-wisselaar- weergave****Basisinformatie****CD-/MP3-/WMA-weergave**

U kunt met deze autoradio audio-CD's (CDDA) en CD-R/RWs met audio-, MP3- of WMA-bestanden alsmede MP3- of WMA-bestanden op USB-data-dragers afspelen.

**Gevaar voor vernieling van de
CD-speler!**

Niet ronde contour-CD's (shape CD's) en CD's met een doorsnede van 8 cm (mini-CD's) mogen niet worden gebruikt.

Wij aanvaarden geen aansprakelijkheid voor beschadigingen aan de CD-speler door ongeschikte CD's.

Opmerkingen:

- Voor optimaal functioneren moet u alleen CD's gebruiken met het Compact-Disc-logo.
- Blaupunkt kan geen garantie geven voor het optimaal functioneren van tegen kopiëren beveiligde CD's en op de markt leverbare lege CD's en USB-datadragers.

Houdt bij het voorbereiden van een MP3-/WMA-datadrager de volgende instructies aan:

- Benaming van titels en mappen:
 - Max. 16 tekens (CD) resp. 24 tekens (USB) incl. de bestandsextensie ".mp3" resp. ".wma" (bij meer tekens wordt het aantal van de door de autoradio herkenbare titels en mappen beperkt)
 - Geen speciale tekens of umlauten
- CD-formaat: audio-CD (CDDA), CD-R/RW, Ø: 12 cm
- CD-dataformaat: ISO 9669 Level 1 en 2, Joliet
- CD-brandsnelheid: max. 16-voudig (aanbevelen)
- USB-formaat/-bestandssysteem: mass storage device (massageheugen)/FAT32
- Extensie van audiobestanden:
 - .MP3 voor MP3-bestanden
 - .WMA voor WMA-bestanden
- WMA-bestanden alleen zonder Digital Rights Management (DRM) en aangemaakt met Windows Media Player vanaf versie 8
- MP3-ID3-tags: versie 1 en 2
- Bitrate voor het aanmaken van audiobestanden:
 - MP3: 32 tot 320 kbps
 - WMA: 32 tot 192 kbps
- Max. aantal titels: 20 000

C'n'C-weergave

De C'n'C-interface van Blaupunkt (C'n'C = Command and Control) zorgt voor een nog comfortabelere bediening van apparaat en datadrager, die via een C'n'C-compatibele Blaupunkt-interface op de autoradio zijn aangesloten.

Controleer voordat u een C'n'C-geschikte Blaupunkt-interface aansluit de modus van de AUX-ingang op de achterzijde. Lees daarvoor de paragraaf "AUX-ingang op achterzijde" in het hoofdstuk "Externe audiobronnen".

CD-wisselaar-weergave

U kunt op de autoradio de volgende CD-wisselaar aansluiten:

- Blaupunkt CDC A03
- Blaupunkt CDC A08
- Blaupunkt IDC A09

Informatie over de behandeling van CD's, het plaatsen van CD's en voor de bediening van de CD-wisselaar vindt u in de gebruiksaanwijzing van uw CD-wisselaar.

Controleer voordat u een CD-wisselaar aansluit de modus van de AUX-ingang op de achterzijde. Lees daarvoor de paragraaf "AUX-ingang op achterzijde" in het hoofdstuk "Externe audiobronnen".

Overschakelen naar de CD-/MP3-/WMA-/C'n'C-/CD-wisselaar- weergave

➤ Druk net zo vaak op de toets **SRC**  tot de gewenste audiobron wordt weergegeven:

- "CD": geplaatste CD.
- "MP3": geplaatste CD, die al als MP3-CD herkend is.
- "USB": aangesloten USB-datadrager.
- Naam van het via C'n'C aangesloten apparaat
- "CDC / AUX": aangesloten CD-wisselaar (wanneer geen andere externe audiobron is aangesloten).

Opmerkingen:

- De betreffende audiobron kan uitsluitend worden geselecteerd, wanneer een corresponderende CD is geplaatst, resp. een corresponderend apparaat (bijv. een USB-datadrager of een CD-wisselaar) is aangesloten.
- Wanneer de autoradio de data van een aangesloten apparaat of datadrager voor de weergave eerst moet lezen, verschijnt zolang "READING" in het display. Dit kan bij grote datahoeveelheden wel tot 1 minuut duren. Wanneer er sprake is van een storing in het apparaat of datadrager of wanneer de overgedragen data niet weer-

gegevens kunnen worden, wordt een over-
eenkomstige melding op het display weer-
gegeven (bijv. "ERROR" of "USB ERROR").

- Leest de aangesloten CD-wisselaar ver-
volgens de geplaatste CD's (bijv. na een
onderbreking in de voeding of na een ma-
gazijswisseling), dan wordt gedurende
die periode "MAG SCAN" weergegeven.
Wanneer de CD-wisselaar geen CD's of
geen magazijs bevat, dan wordt "NO DISC"
weergegeven.

CD plaatsen

Opmerking:

Het automatische transport van de CD mag
niet worden gehinderd of geholpen.

- Schuif de CD met de bedrukte zijde naar bo-
ven in de CD-opening (7), totdat een weer-
stand waarneembaar wordt.

De CD wordt automatisch naar binnen getrok-
ken en uw data worden gecontroleerd (op het
display wordt zolang "READING" weergege-
ven). Daarna begint de weergave in CD- resp.
MP3-weergave. Op het display wordt bij ge-
plaatste CD het CD-symbool getoond.

Opmerking:

Wanneer de geplaatste CD niet kan worden
weergegeven, wordt kort "CD ERROR" weer-
gegeven en wordt de CD na ca. 2 seconden
uit het apparaat geschoven.

CD verwijderen

Opmerkingen:

- Een naar buiten geschoven en niet weg-
genomen CD wordt na ca. 10 seconden
automatisch weer naar binnen getranspor-
teerd.
- U kunt ook CD's naar buiten laten schuiven
wanneer de autoradio is uitgeschakeld of
er een andere audiobron actief is.
- Druk op de toets  (10), om een geplaatste
CD er uit te schuiven.

USB-datadrager aansluiten/ verwijderen

Om een USB-datadrager aan te kunnen sluiten,
moet de meegeleverde USB-kabel op de autoradio
worden aangesloten (zie inbouwhandleiding).

- Schakel de autoradio uit, zodat de datadrager
op de juiste wijze wordt aan- en afgemeld.
- Sluit de USB-datadrager op de USB-kabel
aan, resp. ontkoppel deze.

Op het display wordt bij aangesloten USB-
datadrager het USB-symbool weergegeven.
Wordt de USB-datadrager na het aansluiten
resp. na het inschakelen van de autoradio de
eerste keer als audiobron geselecteerd, dan
worden vervolgens de data ingelezen (op
het display wordt gedurende deze periode
"READING" weergegeven).

Opmerkingen:

- Wanneer de aangesloten USB-datadrager
niet weergegeven kan worden, wordt kort
"USB ERROR" weergegeven.
- De voor het inlezen benodigde tijd hangt af
van het model en de grootte van de USB-
datadrager.



Titel kiezen

- Druk kort op de toets  (5) / , om naar de
vorige/volgende titel te gaan.

Opmerking:

Wanneer de actuele titel langer dan 3 se-
conden wordt weergegeven, wordt de titel
opnieuw gestart door één keer op  (5) te
drukken.

Map/CD kiezen (alleen bij MP3-/ WMA-/C'n'C- resp. CD-wisselaar- weergave)

- Druk op de toets  (16) /  (2), om naar de
vorige/volgende map resp. vorige/volgende
CD te gaan.

Opmerking:

U kunt zo ook tussen afspeellijsten van een via
C'n'C aangesloten apparaat wisselen.

Snelle zoekdoorloop

- Houdt de toets <5>/> net zolang ingedrukt tot de gewenste positie is bereikt.

Weergave onderbreken

- Druk op toets 3/12, om de weergave te onderbreken ("PAUSE") resp. weer te hervatten.

Afspeellijst-modus (alleen in MP3-/WMA-weergave)

De autoradio kan afspeellijsten afspelen, die met een MP3-manager zoals bijv. WinAmp of Microsoft Media Player zijn gemaakt. De afspeellijsten moeten zijn opgeslagen in de root-map van de CD resp. de USB-datadrager. De volgende afspeellijstformaten kunnen herkend worden: M3U, PLS.

Titel in afspeellijst-modus kiezen

- Druk gedurende ca. 2 seconden op de toets 2/12 om naar de afspeellijst-modus over te schakelen:

Op het display wordt kort "LIST MODE" weergegeven. De eerste titel van de eerste afspeellijst wordt afgespeeld.

Opmerking:

Wanneer de datadrager geen afspeellijsten bevat, wordt kort "NO LIST" weergegeven.

- Druk kort op de toets <5>/> 14 om naar de vorige/volgende titel van de actuele afspeellijst te gaan.

- Druk op de toets V/16 / T/2, om naar de vorige/volgende afspeellijst te gaan.

Op het display wordt kort de naam van de gekozen afspeellijst weergegeven en de eerste titel van de afspeellijst wordt afgespeeld.

Afspeellijst-modus verlaten

- Druk gedurende ca. 2 seconden op toets 2/12:

Op het display wordt kort "LIST OFF" weergegeven. De actuele titel wordt verder afgespeeld.

Alle titels kort weergeven

Met de scanfunctie worden alle beschikbare titels weergegeven.

- Druk gedurende ca. 2 seconden op toets **MENU-OK** 15 om het kort weergeven te starten, resp. kort, om de actueel kort weergegeven titel verder te beluisteren.

Tijdens het kort weergeven worden op het display afwisselend "SCAN" en het actuele titelnummer resp. de bestandsnaam weergegeven.

Opmerkingen:

- Bij weergave van CD-wisselaar is de duur van fragment per titel ca. 10 seconden. Voor alle andere weergavesoorten kan de duur van fragment per titel worden ingesteld (zie hoofdstuk "Gebruikersinstellingen", paragraaf "Instelling in gebruikersmenu uitvoeren", menupunt "SCAN TIME").
- In de afspeellijst-modus (MP3-weergave) worden uitsluitend de titels van de actuele afspeellijst kort weergegeven.

Titels in willekeurige volgorde weergeven

- Druk op de toets 5 MIX/12, om te schakelen tussen de weergavemodi:

Bedrijf	Weergave	Betekenis
CD	MIX ALL	Titels mixen
MP3/ WMA/ C'n'C ¹	MIX DIR ²	Titels van de actuele mappen mixen
	MIX ALL ²	Titels van de datadragers mixen
CDC	MIX CD	Titels van de actuele CD mixen
	MIX ALL	Titels van alle CD's mixen
Alg.	MIX OFF	Normale weergave

¹ Bij C'n'C-bedrijf kunnen afhankelijk van het aangesloten apparaat verdere weergavemodi beschikbaar zijn

² Niet in MP3-afspeellijst-modus

Wanneer de MIX-functie actief is, wordt het **MIX**-symbool op het display weergegeven.

Afzonderlijke titels, resp. CD's of mappen herhaald afspelen

➤ Druk op de toets **4 RPT** (12), om tussen de weergavemodi te schakelen:

Bedrijf	Weergave	Betekenis
CD	RPT TRACK	Titel herhalen
MP3/ WMA/ C'n'C ¹	RPT TRACK	Titel herhalen
	RPT DIR ²	Map herhalen
CDC	RPT TRACK	Titel herhalen
	RPT DISC	CD herhalen
Alg.	RPT OFF	Normale weergave

¹ Bij C'n'C-bedrijf kunnen afhankelijk van het aangesloten apparaat verdere weergavemodi beschikbaar zijn

² Niet in MP3-afspeellijst-modus

Wanneer de RPT-functie actief is, wordt het **RPT**-symbool op het display weergegeven.

Displayweergave instellen

➤ Druk één of meerdere malen op toets **DIS/ESC** (13) om tussen deze weergaven te wisselen:

Bedrijf	Weergave	Betekenis
CD	T 01 02:15	Titelnummer en speeltijd
	T 01 18:33	Titelnummer en tijd
MP3/ WMA/ C'n'C	01 ABC	Bestandsnaam
	ABCDEF	Artiest ¹
	ABCDEF	Albumnaam ¹
	PLAY 02:15	Speeltijd
	CLK 18:33	Tijd

Bedrijf	Weergave	Betekenis
CDC	T 01 02:15	Titelnummer en speeltijd
	T 01 18:33	Titelnummer en kloktijd
	CD 02T 03	CD-nummer en titelnummer

¹ Artiest en albumnaam moeten als ID3-tag zijn opgeslagen en worden slechts gedurende ca. 10 seconden en eventueel als lichtkracht weergegeven; anders wordt de bestandsnaam weergegeven.

Opmerking

U kunt de weergave van CD-tekst van een audio-CD in- en uitschakelen (zie hoofdstuk "Gebruikersinstellingen", paragraaf "Instelling in gebruikersmenu uitvoeren", menupunt "CD TEXT"). Bij ingeschakelde CD-tekst wordt bij aanvang van elke titel de betreffende CD-tekst eenmaal als lichtkrant weergegeven.

Bluetooth®

U kunt de autoradio via Bluetooth® met andere Bluetooth®-geschikte apparaten zoals mobiele telefoons of MP3-spelers verbinden. Zo kunt u de autoradio met zijn geïntegreerde microfoon als handsfree-installatie voor verbonden mobiele telefoons gebruiken en de audioweergave van andere Bluetooth®-apparaten regelen en via de luidsprekers van de autoradio weergeven (Bluetooth®-Streaming).

De Bluetooth®-technologie is een draadloze verbinding met beperkte reikwijdte. Daarom moeten Bluetooth®-apparaten voor het realiseren en handhaven van een verbinding zich in de buurt van de autoradio (in het voertuig) bevinden.

Om een Bluetooth®-verbinding op te zetten, moet u de autoradio en het Bluetooth®-apparaat eerst koppelen. Wanneer u de apparaten koppelt, wordt aansluitend een automatisch een Bluetooth®-verbinding gerealiseerd. Deze verbinding blijft bestaan zolang het Bluetooth®-apparaat binnen de reikwijdte blijft. Wanneer de verbinding wordt onderbroken, bijv. omdat u met de telefoon

buiten de reikwijdte komt, wordt de verbinding automatisch weer hersteld, wanneer u zich weer binnen de reikwijdte bevindt.

U kunt steeds slechts één mobiele telefoon en streaming-apparaat met de autoradio verbinden. Wanneer u een nieuw apparaat met de autoradio verbindt, wordt in dat geval de eventuele verbinding met een actueel verbonden apparaat automatisch verbroken. De autoradio laat echter tot maximaal 5 verschillende Bluetooth®-apparaten gekoppeld en u kunt elk van deze apparaten steeds snel en gemakkelijk weer verbinden met de autoradio. Wanneer u een zesde apparaat koppelt, dan wordt het Bluetooth®-apparaat dat als eerste werd gekoppeld verdrongen.

Bluetooth®-menu

In het Bluetooth®-menu vindt u alle functies voor het koppelen, verbinden en beheren van Bluetooth®-apparaten.

Bluetooth®-menu oproepen

- Druk op de toets **MENU•OK** (15).
- Druk op toets **√** (16), om het menupunt "BLUETOOTH" te selecteren.
- Druk op de toets **>** (14), om het Bluetooth®-menu te openen.
- Druk net zo vaak op de toets **√** (16) / **⏏** (2) tot dat het gewenste menupunt is geselecteerd.

Opmerkingen:

- Het Bluetooth®-menu wordt automatisch ca. 30 seconden nadat voor het laatst toetsen zijn ingedrukt verlaten en u keert terug naar de weergave van de actuele audiobron.
- Wanneer een Bluetooth®-proces bezig is (bijv. het herstellen van de verbinding met het laatst verbonden apparaat), dan zijn de functies van het Bluetooth®-menu geblokkeerd. Wanneer u gedurende deze periode probeert het Bluetooth®-menu te openen, dan wordt in het display "LINK BUSY" weergegeven. Om terug te keren naar de actuele audiobron, drukt u op de toets **DIS/ESC** (13). Druk, om de Bluetooth®-procedure af

te breken en het Bluetooth®-menu te openen, op toets **↔** (17).

Bluetooth®-menu verlaten

- Druk kort op toets **DIS/ESC** (13) om het Bluetooth®-menu te verlaten.

Apparaat koppelen en verbinden

Mobiele telefoon koppelen en verbinden

- Selecteer in het Bluetooth®-menu het menupunt "PAIR".
- Druk op toets **>** (14), om het submenu te openen.
Het menu "PHONE" (Telefoon) is geselecteerd.
- Druk op toets **>** (14), om een mobiele telefoon te koppelen.

In het display wordt "PAIRING" weergegeven en het Bluetooth®-symbool knippert. De autoradio kan nu gedurende ca. 2 minuten door een Bluetooth®-mobiele telefoon worden herkend en er mee worden verbonden.

- Zoek op uw mobiele telefoon de autoradio (Bluetooth®-naam: "TORONTO 400 BT").
Zodra de autoradio door de mobiele telefoon is gevonden en verbonden moet worden, verschijnt in het display "ENTER PIN" en de PIN "1234".

- Realiseer vervolgens vanaf uw mobiele telefoon de verbinding. Voer daarbij de door de autoradio weergegeven PIN in.

Op het display wordt "PAIRED" (gekoppeld) en vervolgens "CONNECTED" (verbonden) weergegeven zodra de autoradio en de mobiele telefoon gekoppeld en verbonden worden.

Opmerking:

Wanneer geen verbinding gerealiseerd kan worden, wordt kort "CON FAIL" (verbinding mislukt) weergegeven.

Bluetooth®-streaming-apparaat koppelen en verbinden

➤ Selecteer in het Bluetooth®-menu het menu-punt "PAIR".

➤ Druk op toets \triangleright (14), om het submenu te openen.

Het menu "PHONE" (Telefoon) is geselecteerd.

➤ Druk op toets \surd (16), om het menu-punt "STREAMING" te selecteren.

➤ Druk op toets \triangleright (14), om een streaming-apparaat te koppelen.

Op het display wordt de actueel opgeslagen PIN (standaard "1234") weergegeven. Voer indien nodig de PIN van het streaming-apparaat in:

➤ Druk net zo vaak op toets \surd (16) / \sphericalangle (2) tot dat steeds het gewenste cijfer op de actuele positie wordt weergegeven.

➤ Druk op toets \triangleleft (5) / \triangleright (14), om tussen de 4 posities van de PIN te wisselen.

➤ Druk op toets **MENU•OK** (15), om de ingevoerde PIN te bevestigen.

Opmerking:

Niet alle streaming-apparaten vragen om invoer van hun PIN op de autoradio. Bij sommige streaming-apparaten moet u in plaats hiervan de PIN van de autoradio invoeren. Voor dergelijke apparaten kunt u de actuele PIN van de autoradio eenvoudig door op toets **MENU•OK** (15) te drukken bevestigen en vervolgens op het streaming-apparaat invoeren.

In het display wordt "PAIRING" weergegeven en het Bluetooth®-symbool knippert. De autoradio kan nu gedurende ca. 2 minuten door het streaming-apparaat worden herkend en er mee worden verbonden.

➤ Zoek vanuit uw streaming-apparaat de autoradio (Bluetooth®-naam: "TORONTO 400 BT") en realiseer de verbinding. Voer daarbij eventueel de PIN van de autoradio in.

Op het display wordt "PAIRED" (gekoppeld) en vervolgens "CONNECTED" (verbonden)

weergegeven zodra de autoradio en het streaming-apparaat gekoppeld en verbonden worden.

Opmerking:

Wanneer geen verbinding gerealiseerd kan worden, wordt kort "CON FAIL" (verbinding mislukt) weergegeven.

Telefoonfuncties

Inkomend gesprek aannemen/afwijzen

Bij een inkomend gesprek worden op het display afwisselend "INCOMING" (inkomend) en het nummer van de beller weergegeven. De actuele audio-bron wordt onderdrukt en een beltoon wordt via de autoradioluidspreker weergegeven.

Opmerking:

Wanneer het nummer van de beller niet wordt overgedragen, wordt i.p.v. het nummer "PRIVATE NUMBER" (geheim nummer) weergegeven. Wanneer het nummer van de beller is opgeslagen met een naam, dan worden naam en nummer weergegeven (zie hoofdstuk "Telefoonnummer opslaan").

➤ Druk op toets \hookrightarrow (18), om het gesprek aan te nemen.

Op het display worden "CALL" en de lopende gesprekstijd weergegeven.

➤ Druk op toets \hookleftarrow (17), om het gesprek af te wijzen resp. om het lopende gesprek af te sluiten.

Op het display wordt "CALL END" weergegeven.

Oproep doen

➤ Kies in het Bluetooth®-menu het menu-punt "DIAL NEW".

➤ Druk op de toets \triangleright (14).

U kunt nu een telefoonnummer tot maximaal 20 posities invoeren:

➤ Druk net zo vaak op toets \surd (16) / \sphericalangle (2) tot dat steeds het gewenste cijfer op de actuele positie wordt weergegeven.

➤ Druk op toets  (5) /  (14), om tussen de posities van het nummer te wisselen.

➤ Druk op toets  (18), om het ingevoerde nummer te bellen.

Op het display worden afwisselend "OUT-GOING" en het gekozen nummer weergegeven.

Opmerking:

Wanneer het gekozen nummer van de beller is opgeslagen met een naam, dan worden naam en nummer weergegeven (zie hoofdstuk "Telefoonnummer opslaan").

Zodra uw gesprekspartner het gesprek accepteert, wordt in het display afwisselend "CALL" en de lopende gesprekstijd weergegeven.

Telefoonnummer opslaan

➤ Kies in het Bluetooth®-menu het menupunt "DIAL NEW".

➤ Druk op de toets  (14).

U kunt nu een telefoonnummer tot maximaal 20 posities invoeren:

➤ Druk net zo vaak op toets  (16) /  (2) totdat steeds het gewenste cijfer op de actuele positie wordt weergegeven.

➤ Druk op toets  (5) /  (14), om tussen de posities van het nummer te wisselen.

➤ Druk gedurende ca. 2 seconden op de gewenste voorkeuzetoets **1 - 5** (12) om alleen het nummer op te slaan.

- of -

➤ Druk op toets **MENU-OK** (15), om een naam voor de positie in te voeren.

U kunt nu een naam met max. 9 posities invoeren:

➤ Druk net zo vaak op toets  (16) /  (2) totdat steeds het gewenste cijfer op de actuele positie wordt weergegeven.

➤ Druk op toets  (5) /  (14), om tussen de posities van de naam te wisselen.

➤ Druk gedurende ca. 2 seconden op de gewenste voorkeuzetoets **1 - 5** (12) om nummer en naam op te slaan.

Opmerking:

Een eerder onder de voorkeuzetoets opgeslagen nummer wordt overschreven.

Snelkiezen

Met snelkiezen kunt u het laatst gekozen nummer of een opgeslagen nummer (zie hoofdstuk "Telefoonnummer opslaan") bellen.

➤ Druk op toets  (18).

Op het display wordt het laatst gekozen nummer weergegeven.

Opmerking:

Wanneer momenteel geen mobiele telefoon is verbonden, dan wordt het Bluetooth®-menu geopend. Het menupunt "PAIR" is gekozen.

➤ Druk eventueel op een voorkeuzetoets **1 - 5** (12), om het daar opgeslagen nummer op te roepen.

➤ Druk op toets  (18), om het nummer te bellen.

Op het display worden afwisselend "OUT-GOING" en het gekozen nummer weergegeven.

Bluetooth®-Streaming-weergave

Bluetooth®-Streaming-weergave starten

➤ Druk net zo vaak op toets **SRC** (6) totdat "BT STREAM" op het display wordt weergegeven.

De weergave begint.

Opmerkingen:

- De Bluetooth®-Streaming-weergave kan nu worden gekozen, wanneer een geschikt Streaming-apparaat is verbonden.

- Wanneer de verbinding met het Streaming-apparaat tijdens de weergave verloren gaat, wordt kort "CON LOST" (verbinding verloren) weergegeven en de autoradio schakelt over naar de vorige audiobron.

Titel kiezen

- Druk kort op de toets <5>/>14, om naar de vorige/volgende titel te gaan.

Andere functies in het Bluetooth®-menu

Bluetooth®-PIN veranderen

De autoradio heeft af fabriek Bluetooth®-PIN "1234", die u bijv. bij het koppelen van een mobiele telefoon moet invoeren op de mobiele telefoon. U kunt deze PIN wijzigen.

- Kies in het Bluetooth®-menu het menupunt "PIN EDIT".
- Druk op toets >14, om het submenu te openen.
- Druk net zo vaak op toets √16 / ✕2 totdat steeds het gewenste cijfer op de actuele positie wordt weergegeven.
- Druk op toets <5>/>14, om tussen de 4 posities van de PIN te wisselen.
- Druk op de toets MENU-OK 15.

Gekoppelde apparaten beheren

In het Bluetooth®-menu kunt u de gekoppelde Bluetooth®-apparaten (mobiele telefoons en streaming-apparaten zoals MP3-spelers) beheren.

In de apparaatlijsten voor mobiele telefoons ("PHN LIST") en streaming-apparaten ("STR LIST") worden de gekoppelde apparaten weergegeven. Hier kunt u:

- De verbinding met actueel verbonden Bluetooth®-apparaat verbreken
 - Een verbinding met een gekoppeld Bluetooth®-apparaat maken
 - Een Bluetooth®-apparaat ontkoppelen
 - Kies in het Bluetooth®-menu het menupunt "PHN LIST" resp. "STR LIST".
 - Druk op toets >14, om het submenu te openen.
- Het eerste apparaat in de lijst wordt weergegeven.

Opmerking:

Wanneer geen apparaat is gekoppeld, wordt kort "EMPTY" (lijst leeg) weergegeven.

- Druk net zo vaak op toets √16 / ✕2 totdat het gewenste apparaat wordt weergegeven.

U kunt kiezen uit de volgende opties:

- Druk op toets ↶18, om het weergegeven apparaat te verbinden.

Op het display wordt "CONNECTNG" (verbinden) weergegeven. Zodra het apparaat verbonden is, wordt kort "CONNECTED" (verbonden) weergegeven en keert u terug naar het Bluetooth®-menu. Wanneer het apparaat reeds verbonden is, wordt kort "CON EXIST" (verbinding bestaat al) weergegeven en keert u terug naar de lijst van de gekoppelde mobiele telefoons resp. streaming-apparaten.

- Druk op toets ↷17, om de verbinding met het weergegeven apparaat te verbreken.

Op het display wordt kort "DISCONNTD" (gescheiden) weergegeven en u keert terug naar het Bluetooth®-menu. Indien het apparaat niet was verbonden, wordt kort "NO CONNCT" (geen verbinding) weergegeven en u keert terug naar de lijst van gekoppelde mobiele telefoons resp. streaming-apparaten.

- Druk gedurende ca. 2 seconden op toets ↶17 om het weergegeven apparaat te ontkoppelen.

Op het display wordt kort "DELETED" (verwijderd) weergegeven en u keert terug naar het Bluetooth®-menu.

Alle gekoppelde apparaten ontkoppelen

- Kies in het Bluetooth®-menu het menupunt "DELETE ALL".

- Druk op toets >14, om alle gekoppelde apparaten te ontkoppelen.

In het display wordt "CONFIRM" (bevestigen) weergegeven.

- Druk nogmaals op toets >14.

Op het display wordt kort "DELETED" (ontkoppeld) weergegeven.

Externe audiobronnen

Front-AUX-IN-bus



Gevaar! Verhoogd letselgevaar door stekker.

In geval van een ongeluk kan de uitstekende stekker in de front-AUX-IN-bus letsel veroorzaken. Het gebruik van rechte stekkers of adapters leidt tot een verhoogd risicoletsel.

Daarom verdient gebruik van haakse stekkers aanbeveling, bijv. de Blaupunkt toebehorenkabel (7 607 001 535).

Zodra een externe audiobron zoals bijvoorbeeld een draagbare CD-/ MiniDisc- of MP3-speler op de front-AUX-IN-bus is aangesloten, kan deze met de toets **SRC**  worden geselecteerd. Op het display wordt dan "FRONT AUX" weergegeven.

AUX-ingang aan achterzijde

Via de AUX-ingang aan de achterzijde (Rear-AUX-IN) kunt u verschillende externe audiobronnen op de autoradio aansluiten:

- C'n'C-geschikte apparaten uit het Blaupunkt-toebehorenprogramma (bijv. een C'n'C-geschikte Bluetooth®/USB- of iPod®/USB-interface; C'n'C = Command and Control).
- CD-wisselaar
- Andere externe audiobronnen zoals bijvoorbeeld draagbare CD-spelers, MiniDisc-spelers, MP3-spelers of een niet C'n'C-compatibele Blaupunkt-interface.

Opmerking:

Voor het aansluiten van een externe audiobron via de AUX-ingang op de achterzijde heeft u een adapterkabel nodig. Deze kabel (Blaupunkt-nr. 7 607 897 093) is verkrijgbaar bij uw Blaupunkt-vakhandel.

Controleer voordat u een bepaald apparaat aansluit, eerst de modus van de AUX-ingang op de achterzijde en wijzig eventueel de instelling (zie hoofdstuk "Gebruikersinstellingen", paragraaf "Instelling in gebruikersmenu uitvoeren", menupunt

"CDC"). Let er op dat u de instellingen uitsluitend wijzigt zolang er geen apparaat op de AUX-ingang aan de achterzijde is aangesloten. Verwijder eerst eventueel aangesloten apparaten bij uitgeschakelde autoradio.

C'n'C-weergave starten

➤ Druk net zo vaak op toets **SRC**  totdat de naam van het via C'n'C aangesloten apparaat op het display verschijnt.

De weergave begint.

Opmerkingen:

- De C'n'C-weergave kan alleen worden gekozen wanneer een geschikt apparaat op een C'n'C-interface is aangesloten.
- Lees voor de bediening van de radio in C'n'C-bedrijf het hoofdstuk "CD-/MP3-/WMA-/C'n'C-/CD-wisselaar- weergave".
- U kunt gebruik makend van een geschikte adapterkabel tot maximaal 3 C'n'C-compatibel Blaupunkt-interfaces op de autoradio aansluiten. Om er voor te zorgen dat de autoradio de verschillende interfaces kan onderscheiden, kunt u aan elke interface een individueel apparaatnummer toekennen (zie hoofdstuk "Gebruikersinstellingen", paragraaf "Instelling in gebruikersmenu uitvoeren", menupunt "C'n'C").

AUX-weergave starten

➤ Druk net zo vaak op toets **SRC**  totdat "CDC / AUX" op het display verschijnt.

De weergave begint.

Opmerking:

U kunt voor de AUX-ingang op de achterzijde een eigen naam invoeren, welke in AUX-weergave op het display wordt weergegeven, wanneer u de aangesloten audiobron heeft geselecteerd (zie hoofdstuk "Gebruikersinstellingen", paragraaf "Instelling in gebruikersmenu uitvoeren", menupunt "AUX EDIT").

Klankinstellingen

In het audio-menu kunt u de volgende klankkleurinstellingen veranderen:

- Bas en treble instellen
- Volumeverdeling links/rechts (balans) resp. voor/achter (fader) instellen
- Versterking van de lage tonen bij laag volume (X-Bass) instellen.

In het uitgebreide audio-menu kunt u daarnaast de volgende instellingen uitvoeren:

- 3-band-equalizer instellen:
 - Middentonniveau instellen.
 - Bas-, midden- en hoge tonen frequentie kiezen.
 - Kwaliteitsfactor voor bas en middentonen instellen.
- Uitgebreide X-Bass-instellingen uitvoeren (niveau en frequentie)
- Equalizer-voorinstellingen kiezen

Opmerking:

De instellingen voor bassen midden- en hoge tonen worden steeds voor de actuele audio-bron opgeslagen.

Audiomenu openen en verlaten

- Druk kort op toets **MENU-OK** (15) om het gebruikersmenu te openen.
- Druk net zo vaak op toets **↵** (16) / **↶** (2) totdat het menupunt "AUDIO" is geselecteerd.
- Druk op toets **➤** (14), om het audiomenu te openen.
- Druk net zo vaak op de toets **↵** (16) / **↶** (2) totdat het gewenste menupunt is geselecteerd.
- Voer de instelling uit (zie volgende paragraaf).
- Druk kort op toets **MENU-OK** (15) om een ander menupunt te selecteren.
 - of -
- Druk kort op toets **DIS/ESC** (13) om het menu te verlaten.

Opmerking:

Het menu wordt automatisch ca. 15 seconden nadat voor het laatst toetsen zijn ingedrukt verlaten en u keert terug naar de weergave van de actuele audiobron.

Instelling in audiomenu uitvoeren

BAS

Niveau lage tonen. Instellingen: -7 tot +7.

- Druk op toets **➤** (14), om het submenu te openen.
- Druk op toets **↵** (16) / **↶** (2) om de instelling uit te voeren.

TREBLE

Niveau hoge tonen. Instellingen: -7 tot +7.

- Druk op toets **➤** (14), om het submenu te openen.
- Druk op toets **↵** (16) / **↶** (2) om de instelling uit te voeren.

Balans

Volumeverdeling links/rechts. Instellingen: L9 (links) tot R9 (rechts).

- Druk op toets **➤** (14), om het submenu te openen.
- Druk op toets **↵** (16) / **↶** (2) om de instelling uit te voeren.

FADER

volumeverdeling voor/achter. Instellingen: R9 (achter) tot F9 (voor).

- Druk op toets **➤** (14), om het submenu te openen.
- Druk op toets **↵** (16) / **↶** (2) om de instelling uit te voeren.

X-BASS

Versterking van de lage tonen bij gering volume. Instellingen: 0 (uit) tot 3 (grootste versterking).

- Druk op toets **➤** (14), om het submenu te openen.

➤ Druk op toets **∇** (16) / **↶** (2) om de instelling uit te voeren.

Uitgebreid audiomenu oproepen en verlaten

➤ Kies in het audiomenu het menupunt "ENHANCED".

➤ Druk op toets **>** (14) om het ENHANCED-menu te openen.

➤ Druk net zo vaak op de toets **∇** (16) / **↶** (2) totdat het gewenste menupunt is geselecteerd.

➤ Voer de instelling uit (zie volgende paragraaf).

➤ Druk kort op toets **MENU•OK** (15) om een ander menupunt te selecteren.
- of -

➤ Druk kort op toets **DIS/ESC** (13) om het menu te verlaten.

Instelling in het uitgebreide audiomenu uitvoeren

E-BASS

Basfrequentie en kwaliteitsfactor instellen. Instellingen:

- Basfrequentie: 60/80/100/200 Hz
- Kwaliteitsfactor: 1,0/1,25/1,5/2,0

➤ Druk op toets **>** (14) om het submenu E-BASS te openen.

➤ Druk op toets **∇** (16) / **↶** (2) om tussen de submenu's "FREQ" (frequentie) en QFAC (kwaliteitsfactor) te wisselen.

➤ Druk op de toets **<** (5) / **>** (14) om tussen de beschikbare instellingen van het submenu te wisselen.

E-TREBLE

Hoge frequenties instellen. Instellingen: 10/12,5 tot 15/17,5 kHz.

➤ Druk op toets **>** (14) om het submenu E-TREBLE te openen.

➤ Druk op de toets **<** (5) / **>** (14) om tussen de beschikbare instellingen van het submenu te wisselen.

E-MIDDLE

Middenniveau en -frequentie alsmede kwaliteitsfactor instellen. Instellingen:

- Middenniveau: -7 tot +7
- Middenfrequentie: 0,5/1,0/1,5/2,5 kHz
- Kwaliteitsfactor: 0,5/0,75/1,0/1,25

➤ Druk op toets **>** (14) om het submenu E-MIDDLE te openen.

➤ Druk op toets **∇** (16) / **↶** (2) om te wisselen tussen de submenu's "GAIN" (niveau), "FREQ" (frequentie) en QFAC (kwaliteitsfactor).

➤ Druk op de toets **<** (5) / **>** (14) om tussen de beschikbare instellingen van het submenu te wisselen.

E-XBASS

X-Bass niveau en -frequentie instellen. Instellingen:

- X-Bass niveau: 0 (uit) tot 3
- X-Bass frequentie: 30/60/100 Hz

➤ Druk op toets **>** (14) om het submenu E-XBASS te openen.

➤ Druk op toets **∇** (16) / **↶** (2) om tussen de submenu's "GAIN" (niveau) en "FREQ" (frequentie) te wisselen.

➤ Druk op de toets **<** (5) / **>** (14) om tussen de beschikbare instellingen van het submenu te wisselen.

PRESETS

Equalizer-voorstellingen kiezen. Instellingen: POP, ROCK, CLASSIC, P-EQ OFF (geen voorinstelling).

➤ Druk op toets **>** (14) om het submenu PRESETS te openen.

➤ Druk op toets **∇** (16) / **↶** (2) om tussen de instellingen te wisselen.

Gebruikersinstellingen

Gebruikersmenu oproepen en verlaten

- Druk kort op toets **MENU•OK** (15) om het menu te openen.
- Druk net zo vaak op de toets **▼** (16) / **▲** (2) totdat het gewenste menupunt is geselecteerd.
- Voer de instelling uit (zie volgende paragraaf).
- Druk kort op toets **MENU•OK** (15) om een ander menupunt te selecteren.
- of -
- Druk kort op toets **DIS/ESC** (13) om het menu te verlaten.

Opmerking:

Het menu wordt automatisch ca. 15 seconden nadat voor het laatst toetsen zijn ingedrukt verlaten en u keert terug naar de weergave van de actuele audiobron.

Instelling in gebruikersmenu uitvoeren

CDC

Modus van de AUX-ingang op de achterkant instellen. Instellingen: ON (voor aansluiten van een CD-wisselaar of een andere externe audiobron), OFF (voor aansluiting van een C'n'C-geschikt Blaupunkt-interface).

- Druk op toets **>** (14) om het submenu te openen.
- Druk op toets **>** (14) om tussen de instellingen te wisselen.
- Druk kort op toets **MENU•OK** (15) om de gekozen instelling te bevestigen.

De autoradio schakelt automatisch uit en met de gekozen instelling weer in.

C'n'C

Aan aangesloten C'n'C-geschikte interfaces een individueel apparaatnummer toekennen (C'n'C = Command and Control). Lengte: 4 posities, cijfers: 0-9, A-F (hexadecimaal).

- Druk op toets **>** (14) om het submenu te openen.
 - Druk op toets **▼** (16) / **▲** (2) om de interface te kiezen ("DEV 1 - 3").
 - Druk op toets **>** (14) om het apparaatnummer te wijzigen.
 - Druk op toets **<** (5) / **>** (14) om te wisselen tussen de posities.
- Het teken op de gekozen positie knippert, wanneer dit is gekozen.
- Druk op toets **▼** (16) / **▲** (2) om op de geselecteerde positie een cijfer te kiezen.
 - Druk kort op toets **MENU•OK** (15) om het ingevoerde apparaatnummer te bevestigen.

CDTEXT

Weergave van CD-tekst in- of uitschakelen. Instellingen: ON (aan), OFF (uit).

- Druk op toets **>** (14) om het submenu te openen.
- Druk op toets **>** (14) om tussen de instellingen te wisselen.
- Druk kort op toets **MENU•OK** (15) om de gekozen instelling te bevestigen.

TA VOLUME

(alleen voor tunerregio "EUROPE")

Minimale volume voor verkeersberichten instellen. Instellingen: 1 - 50.

- Druk op toets **>** (14) om het submenu te openen.
- Druk op toets **▼** (16) / **▲** (2) of draai aan de volumeregelaar (4) om de instelling uit te voeren.

SENS

Alleen bij FM-radioweergave mogelijk: Gevoeligheid van de zoekafstemming instellen. Instellingen: LO1 (geringste) – HI6 (hoogste).

- Druk op toets \triangleright (14), om het submenu te openen.
- Druk op toets ∇ (16) / \blacktriangleright (2) om de instelling uit te voeren.

SCAN TIME

Duur van fragment in stappen van 5 seconden instellen. Instelling: 5 – 30.

- Druk op toets \triangleright (14), om het submenu te openen.
- Druk op toets ∇ (16) / \blacktriangleright (2) om de instelling uit te voeren.

CLOCK SET

De tijd van de klok instellen.

- Druk op toets \triangleright (14) om het submenu te openen.
- Druk op toets \triangleleft (5) / \triangleright (14) om te wisselen tussen minuten en uren.
De minuten- resp. urenweergave knippert wanneer deze is geselecteerd.
- Druk op toets ∇ (16) / \blacktriangleright (2) om de minuten, resp. uren in te stellen.
- Druk kort op toets **MENU•OK** (15) om de ingevoerde tijd te bevestigen.

Opmerking:

In de 12-uur tijdmodus (12H MODE) wordt achter de tijd een "A" voor 's ochtends resp. een "P" voor 's middags weergegeven.

12H/24H MODE

12-resp. 24-uur-tijdmodus kiezen. Instellingen: 12H, 24H.

- Druk op toets \triangleright (14) om het submenu te openen.
- Druk op toets \triangleright (14) om tussen de instellingen te wisselen.

CLOCK

Weergave van de tijd bij uitgeschakelde radio en uitgeschakeld voertuigcontact in- of uitschakelen. Instellingen: ON (aan), OFF (uit).

- Druk op toets \triangleright (14) om het submenu te openen.
- Druk op toets \triangleright (14) om tussen de instellingen te wisselen.
- Druk kort op toets **MENU•OK** (15) om de gekozen instelling te bevestigen.

BEEP

Bevestigingstoon in- of uitschakelen. Instellingen: ON (aan), OFF (uit).

- Druk op toets \triangleright (14) om het submenu te openen.
- Druk op toets \triangleright (14) om tussen de instellingen te wisselen.
- Druk kort op toets **MENU•OK** (15) om de gekozen instelling te bevestigen.

MUTE LVL

Volume voor onderdrukking instellen. Instellingen: 0 – 50.

- Druk op toets \triangleright (14) om het submenu te openen.
- Druk op toets ∇ (16) / \blacktriangleright (2) of draai aan de volumeregelaar (4) om de instelling uit te voeren.

ON VOLUME

Inschakelvolume instellen. Instellingen: 0 – 50 of LAST VOL (voor het uitschakelen van de autoradio laatst ingesteld volume). Bij de instelling "LAST VOL" is het inschakelvolume begrensd op max. 25.

- Druk op toets \triangleright (14) om de instelling "LAST VOL" te kiezen.
- of -
- Druk op toets \triangleleft (5) om het inschakelvolume tussen 0 en 50 in te stellen.

➤ Druk op toets ∇ (16) / \blacktriangleright (2) of draai aan de volumeregelaar (4) om de instelling uit te voeren.

REG

(alleen voor tunerregio "EUROPE")

Alleen bij FM-radioweergave mogelijk: REG-functie in- of uitschakelen. Instellingen: ON (aan), OFF (uit).

➤ Druk op toets \blacktriangleright (14) om het submenu te openen.

➤ Druk op toets \blacktriangleright (14) om tussen de instellingen te wisselen.

PTY LANG

(alleen voor tunerregio "EUROPE")

Alleen bij FM-radioweergave mogelijk: taal voor de weergave van de programmatypen kiezen. Instellingen: ENGLISH, FRANCAIS, DEUTSCH.

➤ Druk op toets \blacktriangleright (14) om het submenu te openen.

➤ Druk op toets ∇ (16) / \blacktriangleright (2) om tussen de instellingen te wisselen.

PTY

(alleen voor tunerregio "EUROPE", "USA", "S AMERICA")

Alleen bij FM-radioweergave mogelijk: PTY-functie in- of uitschakelen. Instellingen: ON (aan), OFF (uit).

➤ Druk op toets \blacktriangleright (14) om het submenu te openen.

➤ Druk op toets \blacktriangleright (14) om tussen de instellingen te wisselen.

DISP COL

Kleuren voor de displayverlichting mengen uit de basiskleuren rood, groen en blauw (RGB). Instellingen voor R, G en B steeds 0 tot 16.

➤ Druk op toets \leftarrow (5) om het submenu "4096 COL" te kiezen (instellen van R, G en B), resp. de toets \blacktriangleright (14) om het submenu "256 COL" te kiezen (instellen van R en G, B blijft ongewijzigd).

➤ Druk op toets \blacktriangleright (14) om het submenu te openen.

➤ Druk op toets \leftarrow (5) / \blacktriangleright (14) om te wisselen tussen de kleuren.

De waarde van de geselecteerde kleur knip-pert.

➤ Druk op toets ∇ (16) / \blacktriangleright (2) om de waarde van de geselecteerde kleur in te stellen.

➤ Druk kort op toets **MENU•OK** (15) om de gekozen instelling te bevestigen.

SCAN

Continue kleurwisseling van de displayverlichting in- of uitschakelen. Instellingen: ON (aan), OFF (uit).

➤ Druk op toets \blacktriangleright (14) om het submenu te openen.

➤ Druk op toets \blacktriangleright (14) om tussen de instellingen te wisselen.

➤ Druk kort op toets **MENU•OK** (15) om de gekozen instelling te bevestigen.

Wanneer de continue kleurwisseling is ingeschakeld, wijzigt de kleur van de displayverlichting voortdurend over het hele kleurenspectrum.

COL SCAN

Kleur van de displayverlichting tijdens een kleurzoekdoorloop selecteren.

➤ Druk op toets \blacktriangleright (14) om de kleurzoekdoorloop te starten.

Op het display wordt afwisselend "SCANNING" en "OK (MENU)" weergegeven en de kleur van de displayverlichting wijzigt voortdurend.

➤ Druk kort op toets **MENU•OK** (15) om de juist ingestelde kleur te selecteren.

DIM DAY/DIM NIGHT

Displayhelderheid voor overdag (DIM DAY) resp. 's nachts (DIM NIGHT) instellen. Instellingen: 1 – 16.

➤ Druk op toets \blacktriangleright (14) om het submenu te openen.

- Druk op toets **✓** (16) / **↶** (2) om de instelling uit te voeren.

Wanneer uw autoradio is aangesloten zoals staat beschreven in de handleiding en uw voertuig beschikt over de betreffende aansluiting, dan volgt de omschakeling van de displayhelderheid voor dag en nacht tegelijk met het in- en uitschakelen van de voertuigverlichting.

AUX EDIT

Naam voor de AUX-ingang aan de achterkant bij AUX-weergave invoeren. Lengte: 9 posities; tekens: A-Z, 0-9.

- Druk op toets **>** (14) om het submenu te openen.

- Druk op toets **<** (5) / **>** (14) om te wisselen tussen de posities.

Het teken op de gekozen positie knippert, wanneer dit is gekozen.

- Druk op toets **✓** (16) / **↶** (2) om op de geselecteerde positie een teken te selecteren.

- Druk kort op toets **MENU-OK** (15) om de ingevoerde naam te bevestigen.

TRAF

(alleen voor tunerregio "EUROPE")

Alleen bij FM-radioweergave mogelijk: voorrang voor verkeersberichten in- of uitschakelen. Instellingen: ON (aan), OFF (uit).

- Druk op toets **>** (14) om het submenu te openen.

- Druk op toets **>** (14) om tussen de instellingen te wisselen.

RDS

(alleen voor tunerregio "EUROPE")

Alleen bij FM-radioweergave mogelijk: RDS-functie in- of uitschakelen. Instellingen: ON (aan), OFF (uit).

- Druk op toets **>** (14) om het submenu te openen.

- Druk op toets **>** (14) om tussen de instellingen te wisselen.

Fabrieksinstellingen

Fabrieksinstellingen in gebruikersmenu:

ON VOLUME	LAST VOL
MUTE LVL	0
SENS	HIG
SCAN TIME	10
CLOCK	OFF
BEEP	ON
DIM DAY	15
DIM NIGHT	12
CDTEXT	OFF
12H/24H MODE	24H
CLOCKSET	00:00
TA VOL	20
RDS*	ON
REG*	ON
TRAF*	OFF

* Alleen in tunerregio "EUROPE"

U kunt de oorspronkelijke fabrieksinstellingen van de autoradio herstellen:

- Druk kort op toets **MENU-OK** (15) om het menu te openen.

- Druk net zo vaak op toets **✓** (16) / **↶** (2) totdat het menupunt "NORMSET" is geselecteerd.

- Druk langer dan 4 seconden op de toets **MENU-OK** (15).

Op het display wordt kort "NORM ON" weergegeven. De autoradio schakelt automatisch uit en weer in met de fabrieksinstellingen.

Opmerking:

Wanneer u de toets **MENU-OK** (15) korter dan 4 seconden indrukt, wordt "NORM OFF" op het display weergegeven en blijven de actuele instellingen bewaard.

Nuttige informatie

Garantie

Voor onze producten die binnen de Europese Unie gekocht zijn, bieden wij een fabrieksgarantie. Voor buiten de EU gekochte apparaten gelden de garantiebepalingen van de betreffende vertegenwoordigingen in die landen.

De garantievoorwaarden kunt u raadplegen op www.blaupunkt.com of direct opvragen bij:

Blaupunkt GmbH
Hotline
Robert-Bosch-Str. 200
D-31139 Hildesheim

Service

In enkele landen biedt Blaupunkt een reparatie- en afhaalservice aan.

Op www.blaupunkt.com kunt u nagaan of deze service ook in uw land beschikbaar is.

Mocht u van deze dienst gebruik willen maken, dan kunt u via het internet het afhalen van uw autoradio aanvragen.

Technische gegevens

Voedingsspanning

Bedrijfsspanning: 10,5 - 14,4 V

Opgenomen vermogen

Bij weergave: 10 A

10 sec. na het uitschakelen: < 3,5 mA

Versterker

Uitgangsvermogen: 4 x 26 Watt sinus bij 14,4 V aan 4 Ohm.
4 x 50 W max. vermogen

Tuner

Golfgebied Europa/Thailand:

FM: 87,5 - 108 MHz

AM (MW): 531 - 1 602 kHz

LW (alleen Europa): 153 - 279 kHz

Golfgebieden USA:

FM: 87,7 - 107,9 MHz

AM (MW): 530 - 1 710 kHz

Golfgebieden Zuid-Amerika:

FM: 87,5 - 107,9 MHz

AM (MW): 530 - 1 710 kHz

Frequentiebereik FM:

30 - 15 000 Hz

CD

Frequentiebereik:

20 - 20 000 Hz

Pre-amp out

Vier kanalen: 2 V

Ingangsgevoeligheid

Rear-AUX-IN: 1,2 V / 10 kΩ

Front-AUX-IN: 500 mV / 6 kΩ

Tel-/Navi-ingang: 10 V / 1 kΩ

Afmetingen en gewicht

B x H x D (mm): 182 x 53 x 155

Gewicht: ca. 1,30 kg

Wijzigingen voorbehouden

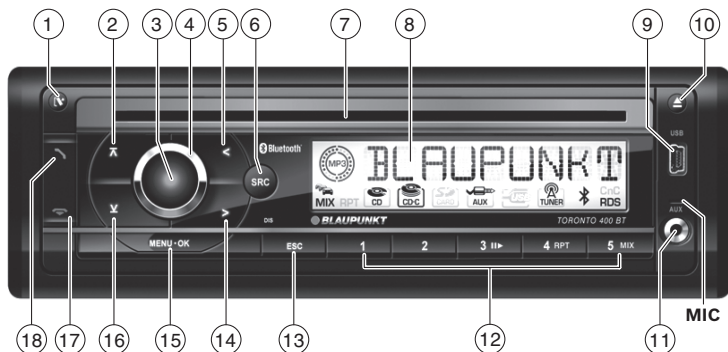

- 1 **☰**-knapp
Att frigöra den löstagbara panelen
- 2 **⏏**-knapp
I meny: Öppna menyalternativ
Radioläge: Välja minnesnivå
MP3-/WMA-/C'n'C-/CD-växlarläge: Växla till nästa mapp/nästa CD
- 3 På/av-knapp
Kort tryckning: Slå på bilradion
Under drift: Dämpa ljudet på bilradio (Mute)
Lång tryckning: Slå av bilradion
- 4 Volymreglage
- 5 **←**-knapp
På meny: Ändra inställningarna
Radioläge: Ställ in station
Andra driftlägen: Välja spår
- 6 **SRC**-knapp
Välja ljudkälla
- 7 CD-hållare
- 8 Teckenfönster
- 9 USB-anslutning
- 10 **⏏**-knapp (Eject)
Mata ut CD-skivan
- 11 AUX-IN-uttag på fronten
- 12 Knappsats **1 - 5**
- 13 **DIS/ESC**-knapp
I meny: Stänga meny
Under drift: Koppla om visning
- 14 **→**-knapp
På meny: Ändra inställningarna
Radioläge: Ställ in station
Andra driftlägen: Val av spår
- 15 **MENU-OK**-knapp
Kort tryckning: Öppna meny, bekräfta inställningar
Lång tryckning: Starta presentation (Scan)
- 16 **⏏**-knapp
I meny: Öppna menyalternativ
Radioläge: Välja minnesnivå
MP3-/WMA-/C'n'C-/CD-växlarläge: Växla till föregående mapp/föregående CD
- 17 **↔**-knapp
Avsluta/avvisa inkommande samtal
- 18 **☎**-knapp
Besvara inkommande samtal, snabbval

Säkerhetsanvisningar	130	Presentera alla spår	138
Använda symboler	130	Spela spår i slumpvis ordningsföljd	139
Trafiksäkerhet	130	Vissa spår resp. CD-skivor eller mappar spelas upp flera gånger	139
Allmänna säkerhetsanvisningar	130	Visningsalternativ	139
Försäkran om överensstämmelse	130		
Rengöringsanvisningar	131	Bluetooth®	140
Anvisningar om avfallshantering	131	Bluetooth®-meny	140
Levererade komponenter	131	Koppla in och ansluta apparat	140
Specialtillbehör (ingår ej i leveransen)	131	Telefonfunktioner	141
Idrifttagning	132	Bluetooth®-streaming-läge	142
Sätta i/ta loss panelen	132	Fler funktioner i Bluetooth®-menyn	143
Ställa in tuner-region	132	Externa ljudkällor	144
Till/från	132	AUX-IN-uttag på fronten	144
Volym	133	AUX-ingång på baksidan	144
Aktivera/avaktivera demoläget	133	Klangbildinställningar	145
Visa versionsnummer	133	Öppna och stänga ljudmenyn	145
		Utför inställning i ljudmenyn	145
		Öppna och stänga utvidgad ljudmeny	146
		Utför inställning i utvidgad ljudmeny	146
Trafikradio	133	Användarinställningar	147
Radioläge	134	Öppna och stänga användarmenyn	147
RDS	134	Utföra inställning i användarmenyn	147
Växla till radioläge	134	Fabriksinställningar	150
Välja minnesnivå	134	Viktig information	151
Ställa in stationer	134	Garanti	151
Spara station/kalla fram en sparad station	135	Service	151
Presentera stationer	135	Tekniska data	151
Spara stationer automatiskt (Travelstore)	135	Monteringsanvisning	381
PTY	135		
Visningsalternativ	136		
CD-/MP3-/WMA-/C'n'C-/CD-växlarläge	136		
Grundläggande information	136		
Växla till CD-/MP3-/WMA-/C'n'C-/ CD-växlarläge	137		
Lägga i en CD	137		
Ta ut CD-skiva	137		
Ansluta/ta bort USB-datamedium	138		
Välj spår	138		
Välja mapp/CD (endast i MP3-/WMA-/ C'n'C- eller CD-växlarläge)	138		
Snabbsökning	138		
Avbryta uppspelning	138		
Playlist-läge (endast i MP3-/WMA-läge) ...	138		

Säkerhetsanvisningar

Bilradion har tillverkats enligt den senaste tekniken och enligt gällande säkerhetstekniska regler. Trots det kan faror uppstå om du inte tar hänsyn till säkerhetsanvisningarna i denna manual.

I bruksanvisningen hittar du viktig information om hur du enkelt och säkert monterar och använder bilradion.

- Läs noga igenom hela denna anvisning innan du använder bilradion.
- Förvara bruksanvisningen på en plats där den alltid är tillgänglig för alla användare.
- Lämnar aldrig bilradion till någon utan att även bifoga bruksanvisningen.

Följ också bruksanvisningarna tillhörande andra enheter som du använder tillsammans med bilradion.

Använda symboler

I denna bruksanvisning används följande symboler:



VARNING!

Varning för skador



VARNING!

Varning för skador på CD-spelaren



CE-märkningen visar att EU:s riktlinjer följs.

☞ Kännetecknar en åtgärd

- Kännetecknar en uppräknig

Trafiksäkerhet

Observera följande anvisningar om trafiksäkerheten:

- **Använd apparaten så att du alltid kan styra fordonet på ett säkert sätt.** Om du är tveksam, stanna på en lämplig plats och manövrera apparaten när bilen står stilla.

- **Du får bara ta bort eller sätta dit panelen när fordonet står stilla.**
- **Lyssna med måttlig ljudstyrka**, för att skydda din hörsel och kunna höra akustiska varnings-signaler (t ex. polisen). Vid ljudavstängningspauser (t.ex. vid byte av ljudkälla) är förändringen av volymen inte hörbar. Höj inte volymen under dessa perioder.

Allmänna säkerhetsanvisningar

Följ nedanstående anvisningar för att skydda dig själv mot skador:

- **Apparaten får inte ändras eller öppnas.** Apparaten innehåller en klass-1-laser som kan skada dina ögon.
- **Öka inte volymen under ljudavstängningspauser**, t.ex. vid byte av ljudkälla. Förändringen av volymen är inte hörbar under ljudavstängningspauser.

Användning

Bilradion är gjord för att monteras och användas i en bil med 12 V nätspänning och måste monteras in i en DIN-hållare. Observera effektgränserna som anges i Tekniska data. Låt en fackman utföra reparationer och vid behov även monteringen.

Monteringsanvisningar

Du kan montera in apparaten själv, men endast om du har erfarenhet av att montera bilradioapparater och är väl förtrogen inom området fordon-sel. Observera då monteringsanvisningen i slutet av denna bruksanvisning.

Försäkran om överensstämmelse

Härmed försäkras Blaupunkt GmbH att bilradion Toronto 400 BT är utformad i överensstämmelse med grundläggande krav och övriga relevanta föreskrifter i direktivet 1999/5/EG.

Rengöringsanvisningar

Lösnings-, rengörings- och skurmedel liksom vinylglans och plastrengöringsmedel kan innehålla medel som skadar bilradions yta.

- Använd bara en torr eller lätt fuktad trasa för att rengöra bilradion.
- Rengör vid behov styranordningens kontakter med en mjuk trasa som fuktats med rengöringsalkohol.

Anvisningar om avfallshantering



Kasta inte uttjänta apparater i hushållsso-porna!

Lämna produkten till ett återvinnings- eller insamlingsställe.

Levererade komponenter

Följande komponenter ingår vid leverans:

- 1 Bilradio
- 1 Manövrerings-/monteringsanvisning
- 1 Etui för panelen
- 1 Hållare
- 1 Smådelssset
- 2 Demonteringsverktyg
- 1 USB-kabel

Observera!

Vi rekommenderar användning av Blaupunkts originaltillbehör (www.blaupunkt.com).

Specialtillbehör (ingår ej i leveransen)

Kontakta Blaupunkt-återförsäljaren eller gå in på Internet under www.blaupunkt.com för information om specialtillbehör, till exempel:

- Använd ratt- eller fjärrkontrollen från Blaupunkt för en säkrare och bekvämare manövrering av grundfunktionerna (det går inte att slå på/av apparaten med fjärrkontrollen)
- De C'n'C-kompatibla gränssnitten från Blaupunkt (C'n'C = Command and Control) för anslutning av extra datamedier (t.ex. via iPod®/USB-gränssnittet)
- Blaupunkt-CD-växlare
- Blaupunkt- eller Velocity-förstärkare

Idrifttagning

Sätta i/ta loss panelen

Som ett stödskydd är bilradion utförd med en frontpanel som kan tas loss (Release-Panel). Vid leverans ligger frontpanelen i medföljande etui. För att ta radion i drift efter monteringen, måste du börja med att sätta fast panelen (se avsnittet "Sätta i panelen" i det här kapitlet).

Ta med dig panelen varje gång du lämnar fordonet. Utan panel är bilradion värdelös för en tjej.

Varning

Risk för skador på frontpanelen

Tappa inte panelen.

Vid transport måste panelen skyddas för stötar och kontakterna får inte bli smutsiga.

Utsätt aldrig panelen för direkt solljus eller andra värmekällor.

Undvik direkt beröring med panelens kontakter.

Sätta i panelen

- Skjut panelen i hållaren på höger huskant.
- Tryck panelen försiktigt i den vänstra hållaren tills den är insnäppad.

Ta bort panelen

- Tryck på knappen  ①, för att frigöra panelen.

Vänster del av panelen lossnar från apparaten och hindras från att falla ut genom en spärr.

- Fatta panelen vid den vänstra sidan och dra den rakt ut ur hållaren över spärrens motstånd.

Observera!



Bilradion stängs av automatiskt så snart panelen tagits av.

Ställa in tuner-region

Bilradion är konstruerad för användning i olika regioner med olika frekvensområden och stationsteknologier. Från fabriken är tuner-region "EU-ROPE" (Europa) inställd. Dessutom är följande tuner-regioner tillgängliga: "USA", "THAI" (Thailand) och "S AMERICA" (Sydamerika). Om bilradion ska användas utanför Europa, måste du först ställa in en lämplig tuner-region:

- Stäng (vid behov) först av bilradion.
- Håll samtidigt knapparna **MENU•OK** ⑮ och **4** ⑫ intryckta och tryck på på/av-knappen ③.

Bilradion slås på. I teckenfönstret visas den inställda tuner-regionen.

- Tryck på knappen  ⑮ /  ② flera gånger, tills önskad tuner-region visas.
- Tryck på knappen **MENU•OK** ⑮.

Till/från

Till-/frånkoppling med på-/av-knappen

- Tryck på på-/av-knappen ③ för att koppla till apparaten.

Bilradion slås på.

- När du vill slå av apparaten håller du på/av-knappen ③ intryckt längre än 2 sekunder.

Bilradion slås av.

Observera!

Om du slår på bilradion när tändningen är frånslagen, slås den av automatiskt efter 1 timme, för att skona bilbatteriet.

Från-/tillkoppling via fordonständningen

Om apparaten, som visas i monteringsanvisningen, är kopplad till fordonets tändning och den inte har slagits av med på/av-knappen ③ slås den på resp. av med tändningen.

Volym

Ställa in volym

Volymen kan ställas i steg mellan 0 (Från) och 50 (max).

- Vrid volymreglaget (4) för att ändra volymen

Observera!

Om en telefon eller ett navigeringssystem är anslutet till bilradion enligt beskrivningen i monteringsanvisningen, stängs ljudet i bilradion av vid ett telefonsamtal eller ett navigeringsmeddelande, för att du ska kunna höra ljudet i telefonen eller navigeringssystemet utan att bli störd. I teckenfönstret visas "TELEPHONE" under ljudavstängningen.

Dämpa ljudet på bilradion (Mute)

Du kan snabbt sänka volymen till ett värde du ställt in.

- Tryck en kort tryckning på på-/av-knappen (3), för att dämpa ljudet på bilradion eller för att aktivera föregående volym igen.

I teckenfönstret visas "MUTE" under ljud-dämpningen.

För inställning av dämpningsnivån, läs i kapitlet "Användarinställningar", avsnittet "Utföra inställning i användarmenyn", menyalternativet "MUTE LVL".

Aktivera/avaktivera demoläget

Demoläge visar bilradions funktioner som löpan-de text i teckenfönstret. Demoläget kan kopplas till och från:

- Stäng (vid behov) först av bilradion.
- Håll samtidigt knapparna **MENU•OK** (15) och **2** (12) intryckta och tryck på på-/av-knappen (3).

Bilradion slås på. I teckenfönstret visas kort "DEMO MODE", om du har aktiverat demo-läget. Avbryt demoläget genom att trycka på valfri knapp, så kan du använda apparaten.

Visa versionsnummer

Du kan visa versionsnummer för de olika apparat-komponenterna.

- Stäng (vid behov) först av bilradion.
- Håll samtidigt knapparna **MENU•OK** (15) och **1** (12) intryckta och tryck på på-/av-knappen (3).

Bilradion slås på. I teckenfönstret visas ver-sionsnumret för den första komponenten. Det första tecknet betecknar komponenten: P = Processor, E = EPROM, A = Accordo, B = Bluetooth®.

- Tryck på knappen <(5)>/>(14), för att visa versionsnumren för de andra komponent-erna.
- Tryck på knappen **MENU•OK** (15), för att återgå till den ljudkälla, som du senast lyss-nade på.

Trafikradio

I tuner-regionen "EUROPE" kan en FM-station markera trafikmeddelanden med en RDS-signal. Om företräde för trafikmeddelanden är aktiverat, släpps ett trafikmeddelande automatisk igenom, även om bilradion inte är i radioläge för tillfället el-ler om en MV- eller LV-station är inställd.

Med en tillkopplad prioritet, visas kösym-bolen (🚗). Under mottagningen av ett trafikmedde-lande visas indikeringen "TRAFFIC" i teckenfönst-ret.

För aktivering och avaktivering av företräde, läs i kapitlet "Användarinställningar" avsnittet "Utföra inställning i användarmenyn", menyalternativet "TRAF".

Observera!

- Volymen ökar under tiden som trafikmed-delandet läses upp. Du kan ställa in min-volym för trafikmeddelanden (se kap. "Användarinställningar", avsnittet "Utföra inställning i användarmenyn", menyalter-nativet "TA VOLUME").
- För att avbryta ett genomsläppt trafikmed-delande, tryck på **DIS/ESC** (13)-knappen.

Radioläge

RDS

I tuner-regionen "EUROPE" skickar flera FM-stationer ut en RDS-signal (Radio Data System) under ditt program, vilket möjliggör följande extrafunktioner:

- Stationens namn visas i teckenfönstret.
- Bilradion identifierar trafikmeddelanden och nyhetsutsändningar och kan kopplas om automatiskt i alla driftlägen (t ex. i CD-läget).
- Alternativ frekvens (AF): när RDS är tillkopplat, kopplar bilradion automatiskt om till den bästa frekvensen för den inställda stationen.
- Regional (REG): Vissa stationer meddelar programtiderna i regionalprogrammen som kan ha olika innehåll. Genom en tillkopplad REG-funktion, växlar bilradion endast till alternativa frekvenser, som sänder samma regionalprogram.

Läs i kapitlet "Användarinställningar" i avsnittet "Utföra inställning i användarmenyn" (menyalternativ "RDS", "REG") för aktivering och avaktivering av RDS- respektive REG-funktionerna.

Växla till radioläge



Tryck på knappen **SRC**  flera gånger, tills "TUNER" visas:

Den aktuella minnesnivån visas en gång som löpande text i teckenfönstret.

Välja minnesnivå

Följande minnesnivåer är tillgängliga i de olika tuner-regionerna:

Region	Minnesnivåer
EUROPE	FM1, FM2, FMT, MV, LV
USA	FM1, FM2, FMT, AM, AMT
THAI	FM1, FM2, FMT, AM
S AMERICA	FM1, FM2, FMT, AM, AMT

Tryck på knappen   /   flera gånger, tills önskad minnesnivå visas i teckenfönstret.



Observera!

Upp till 5 stationer kan sparas på varje minnesnivå.

Ställa in stationer

Du har olika möjligheter att ställa in en station:

Ställ in en station manuell

Tryck kort på knappen  /  en eller flera gånger, för att ändra frekvensen stegvis, eller tryck långt för att ändra frekvensen snabbt.

Observera!

- För tuner-region "EUROPE": I våglängdsområde FM ställs nästa station i samverkande stationer in automatiskt vid inställd RDS-funktion.
- För tuner-regionerna "EUROPE", "USA" och "S AMERICA": I våglängdsområde FM visas vald programtyp och kan ändras (se kap. "PTY") vid aktiverad PTY-funktion.

Starta stationssökning

Tryck på knappen  /  i ca. 2 sekunder, för att starta stationssökningen.

Nästa station inom mottagningsområdet väljs.

Observera!

- För tuner-region "EUROPE": I våglängdsområde FM ställs endast trafikradiostationer in vid aktiverat företräde för trafikradio (.
- För tuner-regionerna "EUROPE", "USA" och "S AMERICA": I våglängdsområde FM ställs nästa station in med vald programtyp vid aktiverad PTY-funktion (se kap. "PTY").
- Sökningens känslighet kan ställas in (se kapitel "Användarinställningar", avsnitt "Utföra inställning i användarmenyn", menyalternativ "SENS").

Spara station/kalla fram en sparad station

- Välj önskad sparnivå.
- Ställ in önskad station.
- Tryck på stationsknappen **1 - 5** (12) i ca 2 sekunder för att spara den aktuella stationen på knappen.
- resp. -
- Tryck kort på stationsknappen **1 - 5** (12) för att öppna den sparade stationen.

Presentera stationer

Med scan-funktionen presenteras alla mottagningsbara stationer inom det aktuella våglängdsområdet.

- Tryck på knappen **MENU•OK** (15) i ca. 2 sekunder, för att starta presentationen, eller tryck kort för att fortsätta lyssna på den inställda stationen.

Under presentationen visas omväxlande "SCAN" och den aktuella frekvensen samt minnesnivån respektive stationsnamnet i teckenfönstret.

Observera!

För radioläget kan presentationstiden ställas in per station (se kap. "Användarinställningar", avsnittet "Utföra inställning i användarmenyn", menyalternativet "SCAN TIME").

Spara stationer automatiskt (Travelstore)

Med Travelstore kan du automatiskt söka efter de 5 starkaste FM-stationerna i regionen och spara dem i en minnesnivå. Tidigare sparade stationer i denna minnesnivå raderas därmed.

I tuner-regionerna "EUROPE" och "THAI" kan du spara 5 FM-stationer på minnesnivån FMT med Travelstore. I tuner-regionerna "USA" och "S AMERICA" kan du dessutom spara 5 AM-stationer på minnesnivån AMT.

- Välj en minnesnivå inom önskat våglängdsområde, t.ex. FM1 eller AM.

- Tryck på knappen **√** (16) / **⌂** (2) i ca. 2 sekunder.

Radiomottagaren börjar med den automatiska stationssökningen, i teckenfönstret visas "FM TSTORE" eller "AM TSTORE". När stationerna har sparats, spelas stationen på minnesplats 1 på FMT- eller AMT-nivån.

Observera!

För tuner-region "EUROPE": Vid aktiverat företräde för trafikradio (🚗) sparas endast trafikradiostationer.

PTY

I tuner-regionerna "EUROPE", "USA" och "S AMERICA" kan en FM-station sända sin aktuella programtyp, t.ex. KULTUR, POP, JAZZ, ROCK, SPORT eller VETENSKAP. Med PTY-funktionen kan du söka efter en viss programtyp bland sändningarna, t.ex. rock- eller sportsändningar. Observera att PTY-funktionen inte stöds av alla stationer.

Observera!

För att använda PTY-funktionen, måste du aktivera den separat i menyn (se kap. "Användarinställningar", avsnittet "Utföra inställning i användarmenyn", menyalternativet "PTY").

Välj programtyp

Observera!

I tuner-region "EUROPE" kan du ställa in språk för visning av programtyperna, (se kap. "Användarinställningar", avsnittet "Utföra inställning i användarmenyn", menyalternativet "PTY LANG").

- Tryck kort på knappen **<** (5) / **>** (14).
- Den valda programtypen visas kortvarigt och du kan välja en annan programtyp.
- Tryck vid behov på knappen **<** (5) / **>** (14) flera gånger, tills önskad programtyp är vald.

Söka station

- Tryck på knappen **<** (5) / **>** (14) i ca. 2 sekunder.

Så snart sökningen börjar visas kort "SEARCH" i teckenfönstret. Därefter visas den aktuella programtypen.

När en station är hittad, visas kort "PTY FOUND". Så länge programtypen för den inställda stationen överensstämmer med den valda programtypen, visas omväxlande programtypen och stationsnamnet resp. frekvensen i teckenfönstret.

Observera!

- Hittas ingen station med vald programtyp, visas "NO PTY" kort och en ljudsignal hörs. Den senast sparade stationen ställs då in igen.
- Om den inställda stationen eller en annan samverkande station senare sänder ett program av vald typ, växlar bilradion automatiskt till denna station med önskad programtyp från aktuellt spelad station resp. från annan ljudkälla (t.ex. CD). Observera att denna funktion inte stöds av alla stationer.

Visningsalternativ

Tryck på knappen **DIS/ESC**  för att växla mellan dessa två visningar:

Visning	Betydelse
ABCDEF resp. FM1 102.90	Stationsnamn resp. minnesnivå/frekvens
FM1 11:32	Minnesnivå/tid

CD-/MP3-/WMA-/C'n'C-/ CD-växlarläge

Grundläggande information

CD-/MP3-/WMA-läge

Med denna bilradio kan du spela CD-ljudskivor (CDDA) och CD-R/RWs med ljud-, MP3- eller WMA-filer samt MP3- eller WMA-filer på USB-datamedium.



Fara för allvarlig skada på CD-läsaren!

CD-skivor med en avvikande form (shape-CD) och CD-skivor som är 8 cm i diameter (mini-CD) får inte användas.

Vi fransäger oss allt ansvar för skador på CD-läsaren som uppkommer genom inmatning av därtill ej lämpliga skivor.

Observera!

- Använd endast CD-skivor med Compact Disc-logo för bästa möjliga funktion.
- Blaupunkt kan inte garantera en perfekt funktion för kopieringsskyddade CD-skivor samt inspelningsbara skivor och USB-data-medier som finns ute på marknaden.

Ta hänsyn till följande uppgifter vid förberedelse av ett MP3-/WMA-datamedium:

- Spårets och mappens namn:
 - Max. 16 tecken (CD) eller 24 tecken (USB) inkl. filändelsen ".mp3" eller ".wma" (vid fler tecken minskar antalet spår och mappar som bilradion kan känna av)
 - Inga omljud eller specialtecken
- CD-format: CD-ljudskiva (CDDA), CD-R/RW, Ø: 12 cm
- CD-dataformat: ISO 9669 nivå 1 och 2, Joliet
- CD-brännhastighet: Max 16 (rekommenderas)
- USB-format/-filsystem: Mass Storage Device (masslagring)/FAT32
- Ljudfiländelser:
 - .MP3 till MP3-filer
 - .WMA till WMA-filer
- WMA-filer endast utan Digital Rights Management (DRM) och som skapats med Windows Media Player från version 8
- MP3-ID3-taggar: Version 1 och 2
- Bithastighet för återgivning av ljudfiler:
 - MP3: 32 till 320 kbps
 - WMA: 32 till 192 kbps
- Max. antal spår: 20 000

C'n'C-läge

Blaupunkts C'n'C-gränssnitt (C'n'C = Command and Control) möjliggör en ännu bekvämare styrning av apparater och datamedia som är anslutna till bilradion via ett C'n'C-kompatibelt Blaupunkt-gränssnitt.

Innan du ansluter ett C'n'C-kompatibelt Blaupunkt-gränssnitt, kontrollera läget i AUX-ingången på baksidan. Läs avsnittet "AUX-ingång på baksidan" i kapitlet "Externa ljudkällor".

CD-växlarläge

Du kan ansluta följande CD-växlare till bilradion:

- Blaupunkt CDC A03
- Blaupunkt CDC A08
- Blaupunkt IDC A09

Information om hantering av CD-skivor, hur man lägger i skivorna och allmänt hanterar CD-växlaren, finns i bruksanvisningen för CD-växlaren.

Innan du ansluter en CD-växlare, kontrollera läget i AUX-ingången på baksidan. Läs avsnittet "AUX-ingång på baksidan" i kapitlet "Externa ljudkällor".

Växla till CD-/MP3-/WMA-/C'n'C-/CD-växlarläge

➡ Tryck på knappen **SRC** ⑥ tills önskad ljudkälla visas:

- "CD": Ilagd CD.
- "MP3": Ilagd CD, som känns av som MP3-CD.
- "USB": Anslutet USB-datamedium.
- Namn på apparaten som är ansluten via C'n'C
- "CDC / AUX": Ansluten CD-växlare (om inge annan extern ljudkälla är ansluten).

Observera!

- En ljudkälla kan endast väljas om en motsvarande CD är ilagd eller om en motsvarande apparat (t.ex. ett USB-datamedium eller en CD-växlare) är ansluten.

- Om en bilradio först måste läsa datainformationen i en ansluten apparat eller ett datamedium före uppspelning, visas under tiden "READING" i teckenfönstret. Detta kan ta upp till 1 minut vid stora datamängder. Om det är fel på apparaten eller datamediet eller om överförda data inte kan spelas, visas ett meddelande med denna innebörd i teckenfönstret (t.ex. "ERROR" eller "USB ERROR").
- Om den anslutna CD-växlaren först känner av de ilagda CD-skivorna (t.ex. efter ett strömavbrott eller efter magasinbyte), visas under tiden "MAG SCAN". Om CD-växlaren inte innehåller några CD-skivor eller något magasin, visas "NO DISC".

Lägga i en CD

Observera!

Den automatiska laddningen av CD-skivan får inte hindras eller påskyndas.

- ➡ Lägg in CD:n med den tryckta sidan uppåt i läsaren och skjut in den i CD-hållaren ⑦, tills du känner ett motstånd.

CD:n dras in automatiskt och dess data kontrolleras (i teckenfönstret visas under tiden "READING"). Därefter börjar uppspelningen i CD- eller MP3-läge. I teckenfönstret visas CD-symbolen då en CD har lagts i.

Observera!

Om den ilagda CD:n inte kan spelas, visas kort "CD ERROR" och CD:n matas ut automatiskt efter ca. 2 sekunder.

Ta ut CD-skiva

Observera!

- En CD-skiva som matats ut och inte avlägsnas, laddas åter efter ca 10 sekunder.
- Det går att mata ut skivor även om bilradion är avslagen eller om du spelar upp ljud från någon annan källa.

- ➡ Tryck på knappen **▲** ⑩, för att mata ut en CD-skiva som lagts i.

Ansluta/ta bort USB-datamedium

För att du ska kunna ansluta ett USB-datamedium, måste medföljande USB-kabel anslutas till bilradion (se monteringsanvisningen).

- Slå av bilradion, så att datamediet loggas in och ut på rätt sätt.
- Anslut USB-datamediet till USB-kabeln eller dra av det.

I teckenfönstret visas USB-symbolen när USB-datamediet är anslutet. Första gången USB-datamediet väljs som ljudkälla efter anslutning eller påslag av bilradion, läses först datainformationen in (i teckenfönstret visas under tiden "READING").

Observera!

- Om det anslutna USB-datamediet inte kan spelas, visas kort "USB ERROR".
- Tiden som behövs för inläsningen är beroende av USB-datamediets konstruktion och storlek.

Välj spår

- Tryck kort på knappen <5>/>14, för att växla till föregående/nästa spår.

Observera!

Om det aktuella spåret spelar längre tid än 3 sekunder, startar spåret igen efter en tryckning på <5>.

Välja mapp/CD (endast i MP3-/WMA-/C'n'C- eller CD-växlarläge)

- Tryck på knappen √16/⌂2, för att växla till föregående/nästa mapp eller till föregående/nästa CD.

Observera!

På det sättet kan du även växla mellan spellistor i en apparat, som är ansluten via C'n'C.

Snabbsökning

- Håll knappen <5>/>14 nedtryckt tills du når önskad plats.

Avbryta uppspelning

- Tryck på knappen 3⏸12 för att avbryta uppspelningen ("PAUSE") eller fortsätta den.

Playlist-läge (endast i MP3-/WMA-läge)

Bilradion kan spela spellistor som skapats med en MP3-manager som t.ex. WinAmp eller Microsoft Media Player. Spellistorna måste vara sparade i CD:ns eller USB-datamediets root-mapp. Följande Playlist-format kan kännas av: M3U, PLS.

Välj spår i spellisteläge

- Tryck på knappen 212 i ca. 2 sekunder för att växla till spellisteläge:

I teckenfönstret visas kort "LIST MODE". Det första spåret i den första spellistan spelas.

Observera!

Om datamediet inte innehåller några spellistor, visas kort "NO LIST".

- Tryck kort på knappen <5>/>14 för att växla till föregående/nästa spår i den aktuella spellistan.
- Tryck på knappen √16/⌂2 för att växla till föregående/nästa spellista.

I teckenfönstret visas kort namnet på den valda spellistan och det första spåret i spellistan spelas.

Stänga spellisteläge

- Tryck på knappen 212 i ca. 2 sekunder:

I teckenfönstret visas kort "LIST OFF". Det aktuella spåret spelas vidare.

Presentera alla spår

Med Scan-funktionen presenteras alla tillgängliga spår.

- Tryck på knappen MENU-OK15 i ca. 2 sekunder för att starta presentationen, eller tryck kort för att fortsätta lyssna på det presenterade spåret.

Under presentationen visas omväxlande "SCAN" och det aktuella spårnumret respektive filnamnet i teckenfönstret.

Observera!

- I CD-växlarläge är presentationstiden ca. 10 sekunder per spår. För alla andra driftlägen kan presentationstiden per spår ställas in (se kap. "Användarinställningar", avsnittet "Utföra inställning i användarmenyn", menyalternativet "SCAN TIME").
- I spellistläge (MP3-läge) presenteras bara spåren i den aktuella spellistan.

Spela spår i slumpvis ordningsföljd

- Tryck på knappen **5 MIX** (12) för att växla mellan de olika uppspelningsslägena:

Drift	Visning	Betydelse
CD	MIX ALL	Blanda spår
MP3/ WMA/ C'n'C ¹	MIX DIR ²	Blanda spår i den aktuella mappen
	MIX ALL ²	Blanda spår i data-mediet
CDC	MIX CD	Blanda spår i den aktuella CD:n
	MIX ALL	Blanda spår i alla CD-skivor
All-mänt	MIX OFF	Normal uppspelning

¹ I C'n'C-läge kan det finnas tillgång till fler uppspelningsslägen, beroende på ansluten apparat

² Inte i MP3-spellistläge

Om MIX-funktionen är aktiverad, visas **MIX**-symbolen i teckenfönstret.

Vissa spår resp. CD-skivor eller mappar spelas upp flera gånger

- Tryck på knappen **4 RPT** (12) för att växla mellan de olika uppspelningsslägena:

Drift	Visning	Betydelse
CD	RPT TRACK	Upprepa spår
MP3/ WMA/ C'n'C ¹	RPT TRACK	Upprepa spår
	RPT DIR ²	Upprepa mappen
CDC	RPT TRACK	Upprepa spår
	RPT DISC	Upprepa CD
All-mänt	RPT OFF	Normal återgivning

¹ I C'n'C-läge kan det finnas tillgång till fler uppspelningsslägen, beroende på ansluten apparat

² Inte i MP3-spellistläge

Om RPT-funktionen är aktiverad, visas symbolen **RPT** i teckenfönstret.

Visningsalternativ

- Tryck en eller ev. flera gånger på knappen **DIS/ESC** (13) för att växla mellan dessa visningar:

Drift	Visning	Betydelse
CD	T 01 02:15	Spårnummer och speltid
	T 01 18:33	Spårnummer och aktuell tid
MP3/ WMA/ C'n'C	01 ABC	Filnamn
	ABCDEF	Artist ¹
	ABCDEF	Albumnamn ¹
	PLAY 02:15	Speltid
	CLK 18:33	Tid
CDC	T 01 02:15	Spårnummer och speltid
	T 01 18:33	Spårnummer och aktuell tid
	CD 02T 03	CD-nummer och spårnummer

¹ Artist och albumnamn måste vara sparade som ID3-tag och visas i förekommande fall som löpande text i bara ca. 10 sekunder, annars visas filnamnet.

Observera

Du kan aktivera och avaktivera visningen av CD-text från en CD-ljudskiva (se kap. "Användarinställningar", avsnittet "Utföra inställning i användarmenyn", menyalternativet "CD TEXT"). Vid aktiverad CD-text visas tillhörande CD-text en gång som löpande text i början av varje spår.

Bluetooth®

Du kan ansluta bilradion via Bluetooth® till andra Bluetooth®-kompatibla apparater som mobiltelefoner eller MP3-spelare. På det sättet kan du använda bilradion med dess integrerade mikrofon som högtalare för anslutna mobiltelefoner och styra ljudet från andra Bluetooth®-apparater och spela upp dem i bilradions högtalare (Bluetooth®-streaming).

Bluetooth®-teknologin är en trådlös anslutning med kort räckvidd. Därför måste Bluetooth®-apparater finnas i närheten av bilradion (i bilen) för att etablera och upprätthålla en förbindelse.

För att etablera en Bluetooth®-förbindelse måste du först koppla ihop bilradion och Bluetooth®-apparaten. När du kopplar ihop enheterna, etableras en Bluetooth®-förbindelse automatiskt. Denna förbindelse kvarstår så länge Bluetooth®-apparaten är inom räckhåll. Om förbindelsen bryts, t.ex. för att du befinner dig utom räckhåll med en mobiltelefon, återställs förbindelsen automatiskt så fort du åter befinner dig inom räckhåll.

Du kan bara ansluta en mobiltelefon och streaming-apparat med bilradion. Om du ansluter en ny apparat till bilradion, bryts förbindelsen med en ev. för tillfället ansluten apparat automatiskt. Bilradion tillåter hopkoppling med upp till 5 olika Bluetooth®-apparater och du kan snabbt och bekvämt ansluta dem till bilradion igen. Kopplar du in en sjätte, trängs den Bluetooth®-apparat bort, som först kopplades in.

Bluetooth®-meny

I Bluetooth®-menyn finns alla funktioner för hopkoppling, anslutning och administration av Bluetooth®-apparater.

Öppna Bluetooth®-menyn

- Tryck på knappen **MENU-OK** (15).
- Tryck på knappen **√** (16) för att välja menyalternativet "BLUETOOTH".
- Tryck på knappen **>** (14) för att öppna Bluetooth®-menyn.
- Tryck på knappen **√** (16) / **↶** (2) flera gånger, tills önskat menyalternativ är valt.

Observera!

- Bluetooth®-menyn stängs automatiskt ca. 30 sekunder efter den sista knapptryckningen och du återvänder till teckenfönstret för den aktuella ljudkällan.
- Om en Bluetooth®-aktivitet är igång (t.ex. återställning av anslutningen till den senaste anslutna apparaten), är funktionerna i Bluetooth®-menyn spärrade. Om du försöker öppna Bluetooth®-menyn under denna tid, visas "LINK BUSY" i teckenfönstret. För att återvända till aktuell ljudkälla trycker du på **DIS/ESC** (13)-knappen. För att avbryta Bluetooth®-aktiviteten och öppna Bluetooth®-menyn, trycker du på knappen **↶** (17).

Stänga Bluetooth®-menyn

- Tryck kort på knappen **DIS/ESC** (13) för att stänga Bluetooth®-menyn.

Koppla in och ansluta apparat

Koppla och ansluta mobiltelefon

- Välj menyalternativet "PAIR" i Bluetooth®-menyn.
- Tryck på knappen **>** (14) för att öppna undermenyn.
Menyalternativet "PHONE" (Telefon) har valts.
- Tryck på knappen **>** (14) för att koppla in en mobiltelefon.

I teckenfönstret visas "PAIRING" och Bluetooth®-symbolen blinkar. Bilradion kan nu kännas av och anslutas av en Bluetooth®-mobiltelefon under ca. 2 minuter.

➤ Leta efter bilradion från din mobiltelefon (Bluetooth®-namn: "TORONTO 400 BT").

Så snart bilradion är hittad och ska vara ansluten av mobiltelefonen, visas "ENTER PIN" och PIN-koden "1234" i teckenfönstret.

➤ Etablera förbindelsen från din mobiltelefon. Mata då in den PIN-kod som angetts av bilradion.

I teckenfönstret visas ev. "PAIRED" (inkopplad) och därefter "CONNECTED" (ansluten), så snart bilradion och mobiltelefonen är hopkopplade och anslutna.

Observera!

Om ingen anslutning kan upprättas, visas kort "CON FAIL" (anslutning misslyckades).

Koppla in och ansluta Bluetooth®-streaming-apparat

➤ Välj menyalternativet "PAIR" i Bluetooth®-menyn.



➤ Tryck på knappen  (14) för att öppna undermenyn.

Menyalternativet "PHONE" (Telefon) har valts.

➤ Tryck på knappen  (16) för att välja menyalternativet "STREAMING".

➤ Tryck på knappen  (14) för att koppla in en streaming-apparat.

I teckenfönstret visas den aktuella sparade PIN-koden ("1234" som standard). Ange PIN-koden för streaming-apparaten vid behov:

➤ Tryck på knappen  (16) /  (2) flera gånger, tills önskad siffra och aktuell plats visas.

➤ Tryck på knappen  (5) /  (14) för att växla mellan PIN-kodens 4 platser.

➤ Tryck på **MENU-OK** (15) för att bekräfta den inmatade PIN-koden.

Observera!

Det är inte alla streaming-apparater som kräver inmatning av dess PIN-kod i bilradion. Vid några streaming-apparater måste du i stället

ange bilradions PIN-kod. För sådana apparater kan du helt enkelt bekräfta bilradions PIN-kod genom att trycka på **MENU-OK** (15) och därefter mata in den i streaming-apparaten.

I teckenfönstret visas "PAIRING" och Bluetooth®-symbolen blinkar. Bilradion kan nu kännas av och anslutas av streaming-apparaten under ca. 2 minuter.

➤ Sök bilradion från din streaming-apparat (Bluetooth®-namn: "TORONTO 400 BT") och upprätta förbindelsen. Ange vid behov bilradions PIN-kod.

I teckenfönstret visas ev. "PAIRED" (inkopplad) och därefter "CONNECTED" (ansluten), så snart bilradion och streaming-apparaten är hopkopplade och anslutna.

Observera!

Om ingen anslutning kan upprättas, visas kort "CON FAIL" (anslutning misslyckades).

Telefonfunktioner

Besvara/avvisa inkommande samtal

Vid ett inkommande samtal visas omväxlande "INCOMING" (inkommande) och numret till den som ringer upp. Den aktuella ljudkällan stängs av och en ringsignal hörs i bilradions högtalare.

Observera!

Om uppringarens nummer inte överförs, visas "PRIVATE NUMBER" (hemligt nummer) i stället för numret. Om uppringarens nummer är sparat tillsammans med ett namn, visas både personnamnet och numret (se kap. "Spara telefonnummer").

➤ Tryck på knappen  (18) för att besvara det inkommande samtalet.

I teckenfönstret visas "CALL" och den löpande samtalstiden.

➤ Tryck på knappen  (17) för att avvisa samtalet eller avsluta ett pågående samtal.

I teckenfönstret visas "CALL END".

Ringa ett samtal

➤ Väljmenyalternativet "DIALNEW" i Bluetooth®-menyn.

➤ Tryck på knappen > (14).

Nu kan du slå ett telefonnummer med upp till 20 siffror:

➤ Tryck på knappen √ (16) / ✗ (2) flera gånger, tills önskad siffra visas på aktuell plats.

➤ Tryck på knappen < (5) / > (14) för att växla mellan numrets platser.

➤ Tryck på knappen ☎ (18) för att ringa upp det inlagda numret.

I teckenfönstret visas då omväxlande "OUT-GOING" och det inlagda numret.

Observera!

Om det uppringda numret är sparad tillsammans med ett namn, visas både personnamnet och numret (se kap. "Spara telefonnummer").

Så snart din samtalspartner besvarar samtalet, visas omväxlande "CALL" och den löpande samtalstiden i teckenfönstret.

Spara telefonnummer

➤ Väljmenyalternativet "DIALNEW" i Bluetooth®-menyn.

➤ Tryck på knappen > (14).

Nu kan du slå ett telefonnummer med upp till 20 siffror:

➤ Tryck på knappen √ (16) / ✗ (2) flera gånger, tills önskad siffra visas på aktuell plats.

➤ Tryck på knappen < (5) / > (14) för att växla mellan numrets platser.

➤ Tryck på önskad knapp för spara **1 - 5** (12) i ca. 2 sekunder, för att endast spara numret.

- eller -

➤ Tryck på knappen **MENU-OK** (15) för att lägga in ett namn för inmatningen.

Nu kan du lägga in ett namn med upp till 9 tecken:

➤ Tryck på knappen √ (16) / ✗ (2) flera gånger, tills önskat tecken visas på aktuell plats.

➤ Tryck på knappen < (5) / > (14) för att växla mellan namnets platser.

➤ Tryck på önskad knapp för spara **1 - 5** (12) i ca. 2 sekunder, för att spara numret och namnet.

Observera!

Ett nummer som tidigare är sparad på minnesknappen byts ut.

Snabbval

Med snabbvalet kan du ringa upp senast valda nummer eller ett sparad nummer (se kap. "Spara telefonnummer").

➤ Tryck på knappen ☎ (18).

I teckenfönstret visas det senast uppringda numret.

Observera!

Om ingen mobiltelefon är ansluten för tillfället, öppnas Bluetooth®-menyn. Menyalternativet "PAIR" väljs.

➤ Tryck eventuellt på en minnesknapp **1 - 5** (12) för att ta fram numret, som är sparad där.

➤ Tryck på knappen ☎ (18) för att ringa upp numret.

I teckenfönstret visas då omväxlande "OUT-GOING" och det valda numret.

Bluetooth®-streaming-läge

Starta Bluetooth®-streaming-läge

➤ Tryck på knappen **SRC** (6) flera gånger, tills "BT STREAM" visas i teckenfönstret.

Uppspelningen börjar.

Observera!

• Bluetooth®-streaming-läget är bara valbart, om en lämplig streaming-apparat är ansluten.

• Om anslutningen till streaming-apparaten bryts under en uppspelning, visas kort

"CON LOST" (anslutning bruten) och bilradion växlar till föregående ljudkälla.

Välj spår

- Tryck kort på knappen <5/>14, för att växla till föregående/nästa spår.

Fler funktioner i Bluetooth®-menyn

Ändra Bluetooth®-PIN-kod

Bilradion har Bluetooth®-PIN-koden "1234" från fabriken, som du t.ex. måste ange på mobiltelefonen vid inkoppling av en mobiltelefon. Du kan ändra denna PIN-kod.

- Välj menyalternativet "PIN EDIT" i Bluetooth®-menyn.
- Tryck på knappen >14 för att öppna undermenyn.
- Tryck på knappen √16/⌂2 flera gånger, tills önskad siffra visas på aktuell plats.
- Tryck på knappen <5/>14 för att växla mellan PIN-kodens 4 platser.
- Tryck på knappen MENU•OK15.

Administrera inkopplade apparater

I Bluetooth®-menyn kan du administrera de inkopplade Bluetooth®-apparaterna (mobiltelefoner och streaming-apparater som MP3-spelare).

I apparatlistorna för mobiltelefoner ("PHN LIST") och streaming-apparater ("STR LIST") visas inkopplade apparater. Här kan du:

- Bryta förbindelsen till den för tillfället anslutna Bluetooth®-apparaten
- Upprätta en förbindelse till en av de inkopplade Bluetooth®-apparaterna
- Koppla från en Bluetooth®-apparat
- Välj menyalternativet "PHN LIST" resp "STR LIST" i Bluetooth®-menyn.
- Tryck på knappen >14 för att öppna undermenyn.

Den första apparaten i listan visas.

Observera!

Om ingen apparat är inkopplad, visas kort "EMPTY" (listan tom).

- Tryck eventuellt på knappen √16/⌂2 flera gånger, tills önskad apparat visas.

Du har följande alternativ:

- Tryck på knappen ↶18 för att ansluta den visade apparaten.

I teckenfönstret visas "CONNECTNG" (ansluter). När apparaten är ansluten, visas kort "CONNECTED" (ansluten) och du kommer tillbaka till Bluetooth®-menyn. Om apparaten redan är ansluten, visas kort "CON EXIST" (anslutning upprättad) och du kommer tillbaka till listan över inkopplade mobiltelefoner eller streaming-apparater.

- Tryck på knappen ↷17 för att bryta förbindelsen till den visade apparaten.

I teckenfönstret visas kort "DISCONNNTD" (frånkopplad) och du kommer tillbaka till Bluetooth®-menyn. Om apparaten inte är ansluten, visas kort "NO CONNCT" (ingen anslutning) och du kommer tillbaka till listan över inkopplade mobiltelefoner eller streaming-apparater.

- Tryck på knappen ↷17 i ca. 2 sekunder, för att koppla från den visade apparaten.

I teckenfönstret visas kort "DELETED" (raderad) och du kommer tillbaka till Bluetooth®-menyn.

Koppla från alla kopplade apparater

- Välj menyalternativet "DELETE ALL" i Bluetooth®-menyn.

- Tryck på knappen >14 för att koppla från alla inkopplade apparater.

I teckenfönstret visas "CONFIRM" (bekräfta).

- Tryck en gång till på knappen >14.

I teckenfönstret visas kort "DELETED" (frånkopplad).

Externa ljudkällor

AUX-IN-uttag på fronten



Varning! Ökad risk för skador p.g.a. stickkontakten.

I händelse av olycka kan den utskjutande kontakten i Front-AUX-IN-uttaget orsaka skador. Om en rak stickkontakt eller adapter används leder detta till en ökad risk för skador.

På grund av detta rekommenderar vi att en böjd stickkontakt används, som t.ex. Blaupunkts tillbehörskabel (7 607 001 535).

När en extern ljudkälla som t.ex. en bärbar CD-/MiniDisc- eller MP3-spelare är ansluten till front-AUX-IN-uttaget, kan den väljas med knappen **SRC** ⑥. I teckenfönstret visas "FRONT AUX".

AUX-ingång på baksidan

Via AUX-ingången på baksidan (Rear-AUX-IN) kan du ansluta olika externa ljudkällor till bilradion:

- C'n'C-kompatibla apparater från Blaupunkts tillbehörsprogram (t.ex. ett C'n'C-kompatibelt Bluetooth®/USB- eller iPod®/USB-gränssnitt; C'n'C = Command and Control).
- CD-växlare
- Andra externa ljudkällor som t.ex. bärbara CD-spelare, MiniDisc-spelare, MP3-spelare eller ett icke-C'n'C-kompatibelt Blaupunkt-gränssnitt.

Observera!

För att kunna ansluta en extern ljudkälla till den bakre AUX-ingången behöver du en adapterkabel. (Blaupunkt-nr 7 607 897 093), som du kan köpa hos närmaste Blaupunkt-återförsäljare.

Innan du ansluter en viss apparat, kontrollera först läget i AUX-ingången på baksidan och ändra inställningen om det behövs (se kap. "Användarinställningar", avsnittet "Utföra inställning i användarinställningar", avsnittet "Utföra inställning i användarinställningar", avsnittet "Utföra inställning i användarinställningar").

darmenyn", menyalternativet "CDC"). Observera att du bara får ändra inställningen, när ingen apparat är ansluten till AUX-ingången på baksidan. Ta bort ev. anslutna apparater när bilradion är avslagen.

Starta C'n'C-läget

- Tryck på knappen **SRC** ⑥ flera gånger, tills namnet på apparaten, som är ansluten via C'n'C visas i teckenfönstret. Uppspelningen börjar.

Observera!

- C'n'C-läget kan endast väljas då en passande apparat är ansluten via ett C'n'C-gränssnitt.
- För manövrering av radion i C'n'C-läge, läs kapitlet "CD-/MP3-/WMA-/C'n'C-/CD-växlarläge".
- Genom att använda passande kablar kan du ansluta upp till 3 C'n'C-kompatibla Blaupunkt-gränssnitt till bilradion. För att bilradion ska kunna skilja mellan de olika gränssnitten, kan du ge varje gränssnitt ett eget apparatnummer (se kap. "Användarinställningar", avsnittet "Utföra inställning i användarmenyn", menyalternativet "C'n'C").

Starta AUX-läge

- Tryck på knappen **SRC** ⑥ flera gånger, tills "CDC / AUX" visas i teckenfönstret. Uppspelningen börjar.

Observera!

Du kan ange ett eget namn för AUX-ingången på baksidan, som visas i teckenfönstret i AUX-läge, när du har valt den anslutna ljudkällan (se kap. "Användarinställningar", avsnittet "Utföra inställning i användarmenyn", menyalternativet "AUX EDIT").

Klangbildinställningar

I audiomenyn kan du göra följande klangbildinställningar:

- Ställa in bas- och diskantnivå
- Ställa in volymfördelning vänster/höger (Balance) resp fram/bak (Fader)
- Ställa in höjning av basen vid låg volym (X-Bass).

I den utvidgade audiomenyn kan du dessutom utföra följande inställningar:

- Ställa in 3-bandsequalizer:
 - Ställa in mellanregisternivå.
 - Välja bas-, mellanregister- och diskantfrekvens.
 - Ställa in kvalitetsfaktor för bas och mellanregister.
- Utföra utökad X-Bass-inställning (nivå och frekvens)
- Välja equalizer-förinställningar

Observera!

Inställningarna för bas, mellanregister och diskant sparas för varje ljudkälla för sig.

Öppna och stänga ljudmenyn

- Tryck kort på knappen **MENU•OK** (15) för att öppna användarmenyn.
- Tryck på knappen **↙** (16) / **↗** (2) flera gånger, tills menyalternativet "AUDIO" är valt.
- Tryck på knappen **>** (14) för att öppna ljudmenyn.
- Tryck på knappen **↙** (16) / **↗** (2) flera gånger, tills önskat menyalternativ är valt.
- Utför inställningen (se nästa inställning).
- Tryck kort på knappen **MENU•OK** (15) för att välja ett annat menyalternativ.
- eller -
- Tryck kort på knappen **DIS/ESC** (13) för att stänga menyen.

Observera!

Menyn stängs automatiskt ca. 15 sekunder efter den sista knapptryckningen och du återvänder till teckenfönstret för den aktuella ljudkällan.

Utför inställning i ljudmenyn

BASS

Basnivå. Inställningar: -7 till +7.

- Tryck på knappen **>** (14) för att öppna undermenyn.
- Tryck på knappen **↙** (16) / **↗** (2) för att utföra inställningen.

TREBLE

Diskantnivå. Inställningar: -7 till +7.

- Tryck på knappen **>** (14) för att öppna undermenyn.
- Tryck på knappen **↙** (16) / **↗** (2) för att utföra inställningen.

BALANCE

Volymbalans vänster/höger. Inställningar: L9 (vänster) till R9 (höger).

- Tryck på knappen **>** (14) för att öppna undermenyn.
- Tryck på knappen **↙** (16) / **↗** (2) för att utföra inställningen.

FADER

Volymbalans fram/bak. Inställningar: R9 (bak) till F9 (fram).

- Tryck på knappen **>** (14) för att öppna undermenyn.
- Tryck på knappen **↙** (16) / **↗** (2) för att utföra inställningen.

X-BASS

Höjning av basnivån vid låg volym. Inställningar: 0 (av) till 3 (största höjning).

- Tryck på knappen **>** (14) för att öppna undermenyn.

- Tryck på knappen **√** (16) / **⌂** (2) för att utföra inställningen.

Öppna och stänga utvidgad ljudmeny

- Välj menyalternativet "ENHANCED" i ljudmenyn.
- Tryck på knappen **>** (14) för att öppna ENHANCED-menyn.
- Tryck på knappen **√** (16) / **⌂** (2) flera gånger, tills önskat menyalternativ är valt.
- Utför inställningen (se nästa inställning).
- Tryck kort på knappen **MENU-OK** (15) för att välja ett annat menyalternativ.
- eller -
- Tryck kort på knappen **DIS/ESC** (13) för att stänga menyen.

Utför inställning i utvidgad ljudmeny

E-BASS

Ställa in basfrekvens och kvalitetsfaktor Inställningar:

- Basfrekvens: 60/80/100/200 Hz
- Kvalitetsfaktor: 1,0/1,25/1,5/2,0
- Tryck på knappen **>** (14) för att öppna undermenyn "E-BASS".
- Tryck på knappen **√** (16) / **⌂** (2) för att växla mellan undermenyerna "FREQ" (frekvens) och "QFAC" (kvalitetsfaktor).
- Tryck på knappen **<** (5) / **>** (14) för att växla mellan de tillgängliga inställningarna i undermenyn.

E-TREBLE

Ställa in diskantfrekvens Inställningar: 10/12,5/15/17,5 kHz.

- Tryck på knappen **>** (14) för att öppna undermenyn "E-TREBLE".
- Tryck på knappen **<** (5) / **>** (14) för att växla mellan de tillgängliga inställningarna i undermenyn.

E-MIDDLE

Ställa in mellanregisternivå och -frekvens samt kvalitetsfaktor. Inställningar:

- Mellanregisternivå: -7 till +7
- Mellanregisterfrekvens: 0,5/1,0/1,5/2,5 kHz
- Kvalitetsfaktor: 0,5/0,75/1,0/1,25
- Tryck på knappen **>** (14) för att öppna undermenyn "E-MIDDLE".
- Tryck på knappen **√** (16) / **⌂** (2) för att växla mellan undermenyerna "GAIN" (nivå), "FREQ" (frekvens) och "QFAC" (kvalitetsfaktor).
- Tryck på knappen **<** (5) / **>** (14) för att växla mellan de tillgängliga inställningarna i undermenyn.

E-XBASS

Ställa in X-basnivå och -frekvens. Inställningar:

- X-basnivå: 0 (av) till 3
- X-basfrekvens 30/60/100 Hz
- Tryck på knappen **>** (14) för att öppna undermenyn "E-XBASS".
- Tryck på knappen **√** (16) / **⌂** (2) för att växla mellan undermenyerna "GAIN" (nivå) och "FREQ" (frekvens).
- Tryck på knappen **<** (5) / **>** (14) för att växla mellan de tillgängliga inställningarna i undermenyn.

PRESETS

Välja equalizer-förinställningar Inställningar: POP, ROCK, CLASSIC, P-EQ OFF (ingen förinställning).

- Tryck på knappen **>** (14) för att öppna undermenyn "PRESETS".
- Tryck på knappen **√** (16) / **⌂** (2) för att växla mellan inställningarna.

Användarinställningar

Öppna och stänga användarmeny

- Tryck kort på knappen **MENU-OK** (15) för att öppna meny.
- Tryck på knappen **↵** (16) / **↶** (2) flera gånger, tills önskat menyalternativ är valt.
- Utför inställningen (se nästa inställning).
- Tryck kort på knappen **MENU-OK** (15) för att välja ett annat menyalternativ.
- eller -
- Tryck kort på knappen **DIS/ESC** (13) för att stänga meny.

Observera!

Menyn stängs automatiskt ca. 15 sekunder efter den sista knapptryckningen och du återvänder till teckenfönstret för den aktuella ljudkällan.

Utföra inställning i användarmeny

CDC

Ställa in läge för den bakre AUX-ingången Inställningar: ON (för anslutning av en CD-växlare eller en annan extern ljudkälla), OFF (för anslutning av ett C'n'C-kompatibelt Blaupunkt-gränssnitt).

- Tryck på knappen **>** (14) för att öppna undermenyn.
- Tryck på knappen **>** (14) för att växla mellan inställningarna.
- Tryck kort på **MENU-OK** (15) för att bekräfta den valda inställningen.

Bilradion slås av automatiskt och slås på igen med den valda inställningen.

C'n'C

Tilldela anslutna C'n'C-kompatibla gränssnitt ett individuellt apparatnummer (C'n'C = Command and Control). Längd: 4 platser, siffror: 0-9, A-F (hexadecimalt).

- Tryck på knappen **>** (14) för att öppna undermenyn.

- Tryck på knappen **↵** (16) / **↶** (2) för att välja gränssnitt ("DEV 1 - 3").

- Tryck på knappen **>** (14) för att ändra apparatnumret.

- Tryck på knappen **<** (5) / **>** (14) för att växla mellan platserna.

Tecknet på den valda platsen blinkar, när det är valt.

- Tryck på knappen **↵** (16) / **↶** (2) för att välja en siffra på den valda platsen.

- Tryck kort på **MENU-OK** (15) för att bekräfta det inlagda apparatnumret.

CDTEXT

Aktivera eller avaktivera visning av CD-text. Inställningar: ON (på), OFF (av).

- Tryck på knappen **>** (14) för att öppna undermenyn.

- Tryck på knappen **>** (14) för att växla mellan inställningarna.

- Tryck kort på **MENU-OK** (15) för att bekräfta den valda inställningen.

TA VOLUME

(endast för tuner-region "EUROPE")

Ställa in min-voly m för trafikmeddelanden. Inställningar: 1 - 50.

- Tryck på knappen **>** (14) för att öppna undermenyn.

- Tryck på knappen **↵** (16) / **↶** (2) eller vrid på volymreglaget (4) för att göra inställningen.

SENS

Endast möjlig i FM-radioläge: Ställa in känsligheten för stationssökningen. Inställningar: LO1 (minst) - HI6 (störst).

- Tryck på knappen **>** (14) för att öppna undermenyn.

- Tryck på knappen **↵** (16) / **↶** (2) för att utföra inställningen.

SCAN TIME

Ställa in presentationstid i steg om 5 sekunder. Inställningar: 5 - 30.

- Tryck på knappen \triangleright (14) för att öppna undermenyn.
- Tryck på knappen \sphericalangle (16) / \blacktriangleleft (2) för att utföra inställningen.

CLOCK SET

Inställning av tid.

- Tryck på knappen \triangleright (14) för att öppna undermenyn.
- Tryck på knappen \blacktriangleleft (5) / \triangleright (14) för att växla mellan minuter och timmar.
Minut- eller timvisningen blinkar, när den är vald.
- Tryck på knappen \sphericalangle (16) / \blacktriangleleft (2) för att ställa in minuterna eller timmarna.
- Tryck kort på **MENU-OK** (15) för att bekräfta den inlagda tiden.

Observera!

I 12-tim tidvisningsläge (12H MODE) visas ett "A" efter tiden för förmiddag eller ett "P" för eftermiddag.

12H/24H MODE

Välj 12- eller 24-tim tidvisningsläge. Inställningar: 12H, 24H.

- Tryck på knappen \triangleright (14) för att öppna undermenyn.
- Tryck på knappen \triangleright (14) för att växla mellan inställningarna.

CLOCK

Aktivera eller avaktivera tidvisning vid avslagen radio och avslagen tändning. Inställningar: ON (på), OFF (av).

- Tryck på knappen \triangleright (14) för att öppna undermenyn.
- Tryck på knappen \triangleright (14) för att växla mellan inställningarna.
- Tryck kort på **MENU-OK** (15) för att bekräfta den valda inställningen.

BEEP

Aktivera eller avaktivera ljudsignal. Inställningar: ON (på), OFF (av).

- Tryck på knappen \triangleright (14) för att öppna undermenyn.
- Tryck på knappen \triangleright (14) för att växla mellan inställningarna.
- Tryck kort på **MENU-OK** (15) för att bekräfta den valda inställningen.

MUTE LVL

Ställa in volym för dämpning av ljudet. Inställningar: 0 - 50.

- Tryck på knappen \triangleright (14) för att öppna undermenyn.
- Tryck på knappen \sphericalangle (16) / \blacktriangleleft (2) eller vrid på volymreglaget (4) för att göra inställningen.

ON VOLUME

Ställa in tillslagsvolym Inställningar: 0 - 50 eller LAST VOL (den volym som senast var inställd innan bilradion slogs av). Vid inställningen "LAST VOL" är tillslagvolymen begränsad till max. 25.

- Tryck på knappen \triangleright (14) för att välja inställningen "LAST VOL".
- eller -
- Tryck på knappen \blacktriangleleft (5) för att ställa in tillslagsvolymen mellan 0 och 50.
- Tryck på knappen \sphericalangle (16) / \blacktriangleleft (2) eller vrid på volymreglaget (4) för att göra inställningen.

REG

(endast för tuner-region "EUROPE")

Endast möjlig i FM-radioläge: Aktivera eller avaktivera REG-funktion. Inställningar: ON (på), OFF (av).

- Tryck på knappen \triangleright (14) för att öppna undermenyn.
- Tryck på knappen \triangleright (14) för att växla mellan inställningarna.

PTY LANG**(endast för tuner-region "EUROPE")**

Endast möjlig i FM-radioläge: Välj språk för visning av programtyper. Inställningar: ENGLISH, FRANCAIS, DEUTSCH.

- Tryck på knappen \triangleright (14) för att öppna undermenyn.
- Tryck på knappen \sphericalangle (16) / \blacktriangleleft (2) för att växla mellan inställningarna.

PTY**(endast för tuner-regionerna "EUROPE", "USA", "S AMERICA")**

Endast möjlig i FM-radioläge: Aktivera eller avaktivera PTY-funktion. Inställningar: ON (på), OFF (av).

- Tryck på knappen \triangleright (14) för att öppna undermenyn.
- Tryck på knappen \triangleright (14) för att växla mellan inställningarna.

DISP COL

Blanda färg för teckenfönstrets belysning av grundfärgerna rött, grönt och blått (RGB). Inställningar: 0 till 16 för var och en av R, G och B.

- Tryck på knappen \triangleleft (5) för att välja undermenyn "4096 COL" (inställning av R, G, och B), eller knappen \triangleright (14) för att välja undermenyn "256 COL" (inställningen av R, G och B förblir oförändrad).
- Tryck på knappen \triangleright (14) för att öppna undermenyn.
- Tryck på knappen \triangleleft (5) / \triangleright (14) för att växla mellan färgerna.

Värdet för den valda färgen blinkar.

- Tryck på knappen \sphericalangle (16) / \blacktriangleleft (2) för att ställa in värdet för den valda färgen.
- Tryck kort på **MENU•OK** (15) för att bekräfta den valda inställningen.

INTRO

Aktivera eller avaktivera kontinuerligt färgbyte av teckenfönstrets belysning. Inställningar: ON (på), OFF (av).

- Tryck på knappen \triangleright (14) för att öppna undermenyn.

- Tryck på knappen \triangleright (14) för att växla mellan inställningarna.

- Tryck kort på **MENU•OK** (15) för att bekräfta den valda inställningen.

Om det kontinuerliga färgbytet är aktiverat, ändras färgen på teckenfönstrets belysning fortlöpande över hela färgspektrumet.

COL SCAN

Välja färg för teckenfönstrets belysning under en färgsökning.

- Tryck på knappen \triangleright (14) för att starta färgsökningen.

I teckenfönstret visas omväxlande "SCANNING" och "OK (MENU)" och färgen för teckenfönstrets belysning ändras fortlöpande.

- Tryck kort på **MENU•OK** (15) för att välja den för tillfället inställda färgen.

DIM DAY/DIM NIGHT

Ställa in teckenfönstrets ljusnivå för dag (DIM DAY) eller natt (DIM NIGHT). Inställningar: 1 – 16.

- Tryck på knappen \triangleright (14) för att öppna undermenyn.
- Tryck på knappen \sphericalangle (16) / \blacktriangleleft (2) för att utföra inställningen.

Om bilradion är ansluten enligt beskrivningen i monteringsanvisningarna och bilen har denna typ av anslutning, ställs teckenfönstrets ljusnivå för dag och natt in med fordonsbelysningen.

AUX EDIT

Ange namn för AUX-ingången på baksidan i AUX-läge. Längd: 9 platser; tecken: A-Z, 0-9.

- Tryck på knappen \triangleright (14) för att öppna undermenyn.
- Tryck på knappen \triangleleft (5) / \triangleright (14) för att växla mellan platserna.

Tecknet på den valda platsen blinkar, när det är valt.

- Tryck på knappen **√** (16) / **↖** (2) för att välja ett tecken på den valda platsen.
- Tryck kort på **MENU•OK** (15) för att bekräfta de angivna namnet.

TRAF**(endast för tuner-region "EUROPE")**

Endast möjlig i FM-radioläge: Aktivera eller avaktivera företräde för trafikmeddelanden. Inställningar: ON (på), OFF (av).

- Tryck på knappen **>** (14) för att öppna undermenyn.
- Tryck på knappen **>** (14) för att växla mellan inställningarna.

RDS**(endast för tuner-region "EUROPE")**

Endast möjlig i FM-radioläge: Aktivera eller avaktivera RDS-funktion. Inställningar: ON (på), OFF (av).

- Tryck på knappen **>** (14) för att öppna undermenyn.
- Tryck på knappen **>** (14) för att växla mellan inställningarna.

Fabriksinställningar

Fabriksinställningar i användarmenyn:

ON VOLUME	LAST VOL
MUTE LVL	0
SENS	HIG
SCAN TIME	10
CLOCK	OFF
BEEP	ON
DIM DAY	15
DIM NIGHT	12
CDTEXT	OFF
12H/24H MODE	24H
CLOCKSET	00:00
TA VOL	20
RDS*	ON
REG*	ON
TRAF*	OFF

* Endast för tuner-region "EUROPE"

Du kan återställa bilradions ursprungliga fabriksinställningar:

- Tryck kort på **MENU•OK** (15) för att öppna menyn.
- Tryck på knappen **√** (16) / **↖** (2) flera gånger, tills menyalternativet "NORMSET" är valt.
- Tryck på **MENU•OK** (15) längre än 4 sekunder.

I teckenfönstret visas kort "NORM ON". Bilradion slås av automatiskt och slås på igen med fabriksinställningarna.

Observera!

Om du trycker på **MENU•OK** (15) kortare än 4 sekunder, visas "NORM OFF" i teckenfönstret och de hittillsvarande inställningarna bibehålls.

Viktig information

Garanti

För produkter köpta inom EU ger vi en tillverkargaranti. För produkter som inköpts utanför EU gäller olika garantivillkor beroende på inköpsland.

Du kan hämta garantivillkoren från www.blaupunkt.com eller beställa dem från:

Blaupunkt GmbH
Hotline
Robert-Bosch-Str. 200
D-311139 Hildesheim

Service

I vissa länder står Blaupunkt till tjänst med reparations- och hämtservice.

Under www.blaupunkt.com kan du se om denna service finns i ditt land.

Vill du utnyttja servicen kan du beställa hämtning av din bilradio på Internet.

Tekniska data

Spänningsförsörjning

Driftspänning: 10,5 - 14,4 V

Strömförbrukning

Under drift: 10 A

10 s efter avslagning: < 3,5 mA

Förstärkare

Uteffekt: 4 x 26 watt sinus vid
14,4 V vid 4 Ohm.

4 x 50 watt max. effekt

Tuner

Våglängdsområden Europa/Thailand:

FM: 87,5 - 108 MHz

AM (MV): 531 - 1 602 kHz

LV (endast Europa): 153 - 279 kHz

Amerikanska våglängdsområden (USA):

UKV (FM): 87,7 - 107,9 MHz

AM (MV): 530 - 1 710 kHz

Våglängdsområden Sydamerika:

UKV (FM): 87,5 - 107,9 MHz

AM (MV): 530 - 1 710 kHz

FM - ljudfrekvensomfång:

30 - 15 000 Hz

CD

Ljudfrekvensomfång:

20 - 20 000 Hz

Förförstärkare ut (Pre-amp Out)

4 kanaler: 2 V

Ingångskänslighet

Rear-AUX-IN: 1,2 V / 10 kΩ

Front-AUX-IN: 500 mV / 6 kΩ

Tel-/Navi-ingång: 10 V / 1 kΩ

Mått och vikter

B x H x T (mm): 182 x 53 x 155

Vikt: ca. 1,30 kg

Med förbehåll för ändringar

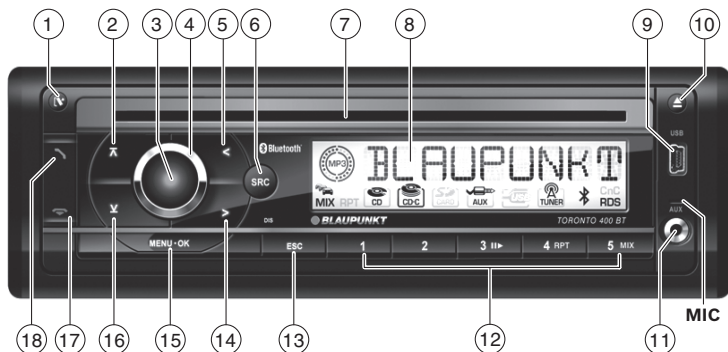

- ① Tecla 

Desenclavar la unidad de mando extraíble
- ② Tecla 

En el menú: abrir opción de menú
Modo de radio: seleccionar el nivel de memoria
Modo CD/MP3/WMA/C'n'C/cambiadiscos: cambiar a la siguiente carpeta/al siguiente CD
- ③ Tecla On/Off

Pulsación breve: activar la radio
En funcionamiento: silenciar la radio (Mute)
Pulsación prolongada: desconectar la radio
- ④ Regulador del volumen
- ⑤ Tecla 

En el menú: modificar los ajustes
Modo de radio: sintonizar emisoras
Otros modos de funcionamiento: selección de título
- ⑥ Tecla **SRC**

Selección de una fuente de sonido
- ⑦ Ranura de CD
- ⑧ Pantalla
- ⑨ Conexión USB
- ⑩ Tecla  (Eject)

Expulsar el CD
- ⑪ Entrada AUX-IN
- ⑫ Bloque de teclas **1 - 5**
- ⑬ Tecla **DIS/ESC**

En el menú: salir del menú
En funcionamiento: cambiar indicación
- ⑭ Tecla 

En el menú: modificar los ajustes
Modo de radio: sintonizar emisoras
Otros modos de funcionamiento: selección de título
- ⑮ Tecla **MENU-OK**

Pulsación breve: abrir el menú, confirmar ajustes
Pulsación prolongada: iniciar función Scan
- ⑯ Tecla 

En el menú: abrir opción de menú
Modo de radio: seleccionar el nivel de memoria
Modo CD/MP3/WMA/C'n'C/cambiadiscos: cambiar a la carpeta/al CD anterior
- ⑰ Tecla 

Finalizar/rechazar llamada
- ⑱ Tecla 

Aceptar la llamada, marcación rápida

Advertencias de seguridad	154	Búsqueda rápida	163
Símbolos utilizados	154	Interrumpir la reproducción	163
Seguridad vial	154	Modo de lista de reproducción (sólo en modo MP3/WMA)	163
Indicaciones generales de seguridad	154	Explorar todos los títulos	163
Declaración de conformidad	154	Reproducir títulos en orden aleatorio	163
Indicaciones de limpieza	155	Reproducción repetitiva de títulos, CD o directorios individuales	164
Indicaciones sobre el desecho	155	Seleccionar la indicación	164
Volumen de suministro	155	Bluetooth®	165
Accesorios especiales (no incluidos en el suministro)	155	Menú Bluetooth®	165
Puesta en funcionamiento	156	Acoplamiento y conexión de dispositivos... ..	165
Colocación/retirada de la unidad de mando	156	Funciones de teléfono	166
Ajuste de la región del sintonizador	156	Modo de transferencia con Bluetooth®	167
Conexión/desconexión	156	Otras funciones del menú Bluetooth®	168
Volumen	157	Fuentes de sonido externas	169
Activar y desactivar el modo de demostración	157	Entrada AUX-IN	169
Mostrar el número de versión	157	Entrada AUX posterior	169
Noticias de tráfico	157	Ajustes de sonido	170
Modo de radio	158	Abrir el menú de audio y salir del menú	170
RDS	158	Efectuar un ajuste en el menú de audio	170
Cambiar al modo de radio	158	Abrir el menú de audio avanzado y salir del menú	171
Cambiar de nivel de memoria	158	Efectuar un ajuste en el menú de audio avanzado	171
Sintonizar emisoras	158	Ajustes de usuario	172
Memorizar emisora/activar emisora memorizada	159	Abrir el menú de usuario y salir del menú	172
Reproducción de una emisora	159	Efectuar un ajuste en el menú de usuario	172
Memorización automática (Travelstore)	159	Ajustes de fábrica	175
PTY	159	Información útil	176
Seleccionar la indicación	160	Garantía	176
Modo CD/MP3/WMA/C'n'C/cambiadiscos ..	160	Servicio	176
Información básica	160	Datos técnicos	176
Cambiar al modo CD/MP3/WMA/C'n'C/ cambiadiscos	161	Instrucciones de instalación	381
Colocación de un CD	162		
Extraer el CD	162		
Conexión/extracción de un soporte de datos USB	162		
Selección del título	162		
Selección de una carpeta/un CD (sólo en modo MP3/WMA/C'n'C o cambiadiscos)	162		

Advertencias de seguridad

La radio ha sido fabricada conforme al estado actual de la técnica y a las normas técnicas de seguridad vigentes. A pesar de todo, pueden surgir situaciones de peligro si no tiene en cuenta las indicaciones de seguridad de este manual.

Este manual contiene información importante para una instalación y un manejo sencillos de la radio.

- Tenga en cuenta además los manuales de otros dispositivos que vaya a utilizar con la radio.
- Guarde el manual de tal forma que siempre pueda ser consultado por todos los usuarios.
- Entregue la radio a terceros siempre con el presente manual.

Tenga en cuenta además los manuales de otros dispositivos que vaya a utilizar con la radio.

Símbolos utilizados

En este manual se utilizan los siguientes símbolos:



¡PELIGRO!

Peligro de lesiones



¡PRECAUCIÓN!

Peligro de daños en la unidad de CD



La marca CE confirma el cumplimiento de las directivas de la UE.

➔ Indica un paso a seguir

- Indica una numeración

Seguridad vial

Observe las siguientes indicaciones relativas a la seguridad vial:

- **Utilice el equipo de modo que siempre maneje el vehículo con seguridad.** En caso de duda, deténgase en un lugar adecuado y maneje el aparato con el vehículo parado.

- **Extraiga o monte la unidad de mando sólo cuando el vehículo esté parado.**

- **Ajuste siempre un volumen moderado** para poder oír las señales acústicas de alarma (p. ej., de la policía) y, a la vez, proteger el oído. En las pausas con supresión del sonido (p. ej., durante el cambio de una fuente de sonido) no se aprecia la variación del volumen. No suba el volumen durante estas pausas.

Indicaciones generales de seguridad

Observe las siguientes indicaciones para protegerse de posibles lesiones:

- **No desmonte ni modifique el equipo.** El equipo incorpora un láser clase 1 que puede ser perjudicial para sus ojos.
- **No aumente el volumen durante las pausas con supresión del sonido**, p. ej. al cambiar la fuente de sonido. El cambio del volumen no es perceptible durante la supresión del sonido.

Uso según las normas

Esta radio está diseñada para su instalación y utilización en un vehículo con una tensión de red de 12 V y debe montarse en una ranura de tamaño estándar (según DIN). Tenga en cuenta los límites de capacidad que se especifican en los datos técnicos. Asegúrese de que las reparaciones y, en caso necesario, el montaje sean realizados por un técnico especializado.

Instrucciones de instalación

Sólo puede instalar la radio si tiene experiencia con la instalación de radios de automóviles y conoce bien el sistema eléctrico del vehículo. En este sentido, tenga en cuenta las instrucciones de instalación que encontrará al final de este manual.

Declaración de conformidad

Por la presente, Blaupunkt GmbH declara que la radio Toronto 400 BT cumple los requisitos básicos y otras prescripciones relevantes de la Directiva 1999/5/UE.

Indicaciones de limpieza

Los disolventes, detergentes y abrasivos, así como los sprays para el salpicadero y los productos de limpieza para plásticos pueden contener productos que dañen la superficie de la radio.

- Para la limpieza de la radio, utilice únicamente un paño seco o ligeramente humedecido.
- Cuando sea necesario, limpie los contactos de la unidad de mando con un paño suave impregnado en alcohol de limpieza.

Indicaciones sobre el desecho



No deseche los equipos antiguos junto a los residuos domésticos.

Para desechar equipos antiguos, utilice el sistema de recogida y devolución disponible.

Volumen de suministro

El volumen de suministro incluye:

- 1 Radio
- 1 Instrucciones de manejo e instalación
- 1 Estuche para la unidad de mando
- 1 Marcos de sujeción
- 1 Juego de pequeñas piezas
- 2 Herramientas de desmontaje
- 1 Cable de conexión USB

Nota:

Recomendamos la utilización de accesorios originales Blaupunkt (www.blaupunkt.com).

Accesorios especiales (no incluidos en el suministro)

Infórmese en su proveedor Blaupunkt o en Internet en www.blaupunkt.com sobre los accesorios especiales, como por ejemplo:

- El mando para volante o a distancia de Blaupunkt para un manejo seguro y confortable de las funciones básicas (con el mando a distancia no se puede conectar y desconectar el equipo)
- Las interfaces con capacidad C'n'C de Blaupunkt (C'n'C = Command and Control) para la conexión de soportes de datos o aparatos adicionales (p. ej. a través de la interfaz iPod®/USB)
- Cambiadiscos de Blaupunkt
- Amplificador de Blaupunkt o Velocity

Puesta en funcionamiento

Colocación/retirada de la unidad de mando

Su radio está dotada de una unidad de mando extraíble que sirve de seguro antirrobo. En el momento del suministro, la unidad de mando se encuentra dentro del estuche. Para poner la radio en marcha una vez instalada, primero debe colocar la unidad de mando (véase el apartado "Colocación de la unidad de mando" de este capítulo).

Lleve siempre consigo la unidad de mando al salir del vehículo. Sin la unidad de mando, la radio no tiene ningún valor en caso de robo.

Precaución

Deterioro de la unidad de mando

No deje caer la unidad de mando.

Al transportar la unidad de mando, protéjala de los golpes y evite que se ensucien los contactos.

No exponga la unidad de mando a la luz directa del sol o a otras fuentes de calor.

Evite tocar directamente con la piel los contactos de la unidad de mando.

Colocación de la unidad de mando

- Introduzca la unidad de mando en el soporte por el borde izquierdo de la carcasa.
- Coloque la unidad de mando en el soporte izquierdo y presione con cuidado hasta que quede encajada.

Extracción del frontal

- Pulse la tecla  ① para desenclavar la unidad de mando.

La parte izquierda de la unidad de mando se libera del equipo y la unidad queda asegurada contra caídas mediante un encaje.

- Tome la unidad de mando por el lado izquierdo y extráigala recta del soporte más allá de la resistencia del encaje.

Nota:

La radio se desconecta automáticamente en el momento en que se extrae la unidad de mando.

Ajuste de la región del sintonizador

Esta radio ha sido diseñada para funcionar en diferentes regiones con distintas gamas de frecuencia y tecnologías de emisión. La radio sale de fábrica con el ajuste de región "EUROPE" (Europa). Además están disponibles las regiones de sintonizador "USA", "THAI" (Tailandia) y "S AMERICA" (Sudamérica). Si utiliza la radio fuera de Europa, es posible que tenga que ajustar una región de sintonizador adecuada:

- Si está encendida, desconecte primero la radio.
- Mantenga pulsadas simultáneamente las teclas **MENU•OK** ⑮ y **4** ⑫ y pulse la tecla **On/Off** ③.

La radio se conecta. En la pantalla aparece el ajuste actual para la región de sintonizador.

- Pulse la tecla  ⑮ /  ② repetidas veces hasta que se indique la región que desee ajustar.
- Pulse la tecla **MENU•OK** ⑮.

Conexión/desconexión

Conectar y desconectar el equipo con la tecla On/Off

- Para conectar el equipo, pulse la tecla **On/Off** ③.

La radio se conecta.

- Para desconectarlo, mantenga pulsada la tecla **On/Off** ③ durante más de 2 segundos.

La radio se desconecta.

Nota:

Si conecta la radio con el encendido del vehículo apagado, se desconectará automáticamente transcurrida 1 hora para proteger la batería del vehículo.

Conectar y desconectar mediante el encendido del vehículo

Si la radio está conectada al encendido del vehículo, tal y como figura en las instrucciones de montaje, y no se desconectó previamente con la

tecla On/Off (3), se conectará y desconectará con el encendido del vehículo.

Volumen

Regular el volumen

El volumen se puede regular en pasos de 0 (desactivado) a 50 (máximo).

- Gire el regulador del volumen (4) para cambiar el volumen.

Nota:

Si hay un teléfono o un sistema de navegación conectado a la radio de la forma descrita en las instrucciones de instalación, la radio se silenciará cuando se produzca una llamada telefónica o una indicación de navegación para que pueda escuchar la reproducción correspondiente sin problemas. Durante la supresión del sonido, en la pantalla aparece "TELEPHONE".

Silenciamiento de la radio (Mute)

Puede bajar rápidamente el volumen hasta un valor establecido previamente.

- Pulse brevemente la tecla On/Off (3) para silenciar la radio o bien para restaurar de nuevo el volumen anterior.

Durante el silenciamiento, en la pantalla aparece "MUTE".

Para regular el volumen de la función Mute, lea en el capítulo "Ajustes de usuario" el apartado "Efectuar un ajuste en el menú de usuario", opción de menú "MUTE LVL".

Activar y desactivar el modo de demostración

El modo de demostración muestra las funciones de la radio como texto en movimiento en la pantalla. Puede activar y desactivar el modo de demostración:

- Si está encendida, desconecte primero la radio.
- Mantenga pulsadas simultáneamente las teclas **MENU-OK** (15) y **2** (12) y pulse la tecla On/Off (3).

La radio se conecta. En la pantalla aparece brevemente "DEMO MODE" si ha activado el

modo de demostración. Si pulsa cualquier tecla, el modo de demostración se interrumpe y puede manejar el equipo con normalidad.

Mostrar el número de versión

Puede ajustar el equipo para que se muestre el número de versión de los distintos componentes.

- Si está encendida, desconecte primero la radio.
- Mantenga pulsadas simultáneamente las teclas **MENU-OK** (15) y **1** (12) y pulse la tecla On/Off (3).

La radio se conecta. En la pantalla aparece el número de versión del primer componente. El primer carácter se refiere al componente: P = procesador, E = EPROM, A = Accordo, B = Bluetooth®.

- Pulse la tecla <(5)>/(14) para visualizar el número de versión del resto de componentes.
- Pulse la tecla **MENU-OK** (15) para regresar a la última fuente de sonido.

Noticias de tráfico

En la región de sintonizador "EUROPE", una emisora FM puede identificar las noticias de tráfico mediante una señal RDS. Si está activada la preferencia para noticias de tráfico, éstas se reproducirán automáticamente, incluso aunque la radio no se encuentre en modo de radio en ese momento o esté sintonizada una emisora de la banda de ondas OM u OL.

Si la prioridad está activada, en la pantalla se muestra el símbolo de atasco (🚗). La pantalla muestra la indicación "TRAFFIC" durante la retransmisión de una noticia de tráfico.

Para conectar y desconectar la preferencia, lea el capítulo "Ajustes de usuario", apartado "Efectuar un ajuste en el menú de usuario", opción de menú "TRAF".

Notas:

- El volumen aumenta durante la duración de la retransmisión de la noticia de tráfico. Puede ajustar el volumen mínimo de

las noticias de tráfico (véase el capítulo "Ajustes de usuario", apartado "Efectuar un ajuste en el menú de usuario", opción "TA VOLUME").

- Para interrumpir la retransmisión de una noticia de tráfico, pulse la tecla **DIS/ESC** (13).

Modo de radio

RDS

En la región de sintonizador "EUROPE", muchas emisoras de FM emiten, junto con el programa radiofónico, una señal RDS (Radio Data System) que permite disponer de las siguientes funciones adicionales:

- El nombre de la emisora se muestra en la pantalla.
- La radio reconoce las noticias de tráfico y las emisiones de informativos y puede intercalarse automáticamente en cualquier modo de funcionamiento (p. ej., en el modo de CD).
- Frecuencia alternativa: si la función RDS está activada, la radio selecciona automáticamente la frecuencia que mejor se recibe de la emisora sintonizada.
- Regional (REG): a determinadas horas, algunas emisoras dividen su programación en emisiones regionales de diferente contenido. Si la función REG está activada, la radio cambia sólo a frecuencias alternativas que retransmiten la misma emisión regional.

Para activar y desactivar las funciones RDS y REG, consulte el capítulo "Ajustes de usuario", apartado "Efectuar un ajuste en el menú de usuario" (opciones de menú "RDS", "REG").

Cambiar al modo de radio

➤ Pulse la tecla **SRC** (6) repetidas veces hasta que se muestre la indicación "TUNER":

El nivel de memoria actual aparece una vez como texto en movimiento en la pantalla.

Cambiar de nivel de memoria

En las diferentes regiones de sintonizador tiene disponibles los siguientes niveles de memoria:

Región	Niveles de memoria
EUROPE	FM1, FM2, FMT, OM, OL
USA	FM1, FM2, FMT, AM, AMT
THAI	FM1, FM2, FMT, AM
S AMERICA	FM1, FM2, FMT, AM, AMT

➤ Pulse la tecla **↵** (16) / **↶** (2) repetidas veces hasta que en la pantalla aparezca el nivel de memoria que desee utilizar.

Nota:

En cada nivel de memoria pueden memorizarse hasta 5 emisoras.

Sintonizar emisoras

Existen varias posibilidades para sintonizar una emisora:

Sintonización manual de emisoras

➤ Pulse la tecla **<5>** / **>14** una o varias veces brevemente para cambiar la frecuencia paso a paso o de forma prolongada para cambiarla rápidamente.

Notas:

- Para la región de sintonizador "EUROPE": en la banda de ondas FM, si la función RDS está activada se ajusta automáticamente la siguiente emisora de la cadena de emisoras.
- Para las regiones de sintonizador "EUROPE", "USA" y "S AMERICA": en la banda de ondas FM, si está activada la función PTY, se muestra el tipo de programa seleccionado en ese momento y puede cambiarse (véase el capítulo "PTY").

Iniciar la búsqueda de emisoras

➤ Pulse la tecla **<5>** / **>14** durante aprox. 2 segundos para iniciar la búsqueda de emisoras.

La radio sintoniza la primera emisora que tenga suficiente intensidad.

Notas:

- Para la región de sintonizador "EUROPE": en la banda de ondas FM, si está activada la preferencia para noticias de tráfico (🚗) sólo se ajustarán emisoras de radiotráfico.
- Para las regiones de sintonizador "EUROPE", "USA" y "S AMERICA": en la banda de ondas FM, si está activada la función PTY, se muestra la siguiente emisora con el tipo de programa seleccionado en ese momento (véase el capítulo "PTY").
- Es posible ajustar la sensibilidad de la búsqueda (véase el capítulo "Ajustes de usuario", apartado "Efectuar un ajuste en el menú de usuario", opción de menú "SENS").

Memorizar emisora/activar emisora memorizada

- ➡ Seleccione el nivel de memoria.
- ➡ Sintonice la emisora que desea memorizar.
- ➡ Pulse la tecla de estación **1 - 5** (12) durante aprox. 2 segundos para memorizar la emisora actual en la tecla.
- o bien -
- ➡ Pulse brevemente la tecla de estación **1 - 5** (12) para activar la emisora memorizada.

Reproducción de una emisora

Con la función Scan se reproduce cada una de las emisoras sintonizables en la banda de ondas actual.

- ➡ Pulse la tecla **MENU-OK** (15) durante aprox. 2 segundos para iniciar la exploración o pulsela brevemente para continuar escuchando la emisora actual.

Durante la exploración, en la pantalla se muestran de forma alterna "SCAN" y la frecuencia actual, así como el nivel de memoria o el nombre de la emisora.

Nota:

Para el modo de radio puede ajustarse el tiempo de exploración por emisora (véase el capítulo "Ajustes de usuario", apartado "Efectuar un ajuste en el menú de usuario", opción de menú "SCAN TIME").

Memorización automática (Travelstore)

La función Travelstore le permite buscar automáticamente las 5 emisoras con mayor intensidad de recepción y guardarlas en un nivel de memoria. Las emisoras anteriormente memorizadas en ese nivel de memoria se borran.

En las regiones de sintonizador "EUROPE" y "THAI", con la función Travelstore pueden guardarse 5 emisoras FM en el nivel de memoria FMT. En las regiones de sintonizador "USA" y "S AMERICA", pueden guardarse además 5 emisoras AM en el nivel de memoria AMT.

- ➡ Seleccione un nivel de memoria de la banda de ondas deseada, p. ej. FM1 o AM.
- ➡ Pulse la tecla **∇** (16) / **∧** (2) durante aprox. 2 segundos.

El sintonizador comienza la búsqueda automática de emisoras; en la pantalla se visualiza "FM TSTORE" o bien "AM TSTORE". Cuando finaliza la memorización, se reproduce la emisora que ocupa la posición de memoria 1 del nivel FMT o bien AMT.

Nota:

Para la región de sintonizador "EUROPE": con la preferencia para noticias de tráfico activada (🚗) sólo se guardan emisoras de radiotráfico.

PTY

En las regiones de sintonizador "EUROPE", "USA" y "S AMERICA", una emisora FM puede transmitir el tipo de programa actual, p. ej. CULTURA, POP, JAZZ, ROCK, DEPORTES o CIENCIA. La función PTY le permite buscar emisoras concretas de un determinado tipo de programa, p. ej., de música rock o de deportes. Tenga en cuenta que no todas las emisoras son compatibles con la función PTY.

Nota:

Para utilizar la función PTY debe activarla manualmente en el menú (véase el capítulo "Ajustes de usuario", apartado "Efectuar un ajuste en el menú de usuario", opción de menú "PTY").

Seleccionar el tipo de programa

Nota:

En la región de sintonizador "EUROPE" puede ajustar el idioma en el que deben indicarse los tipos de programa (véase el capítulo "Ajustes de usuario", apartado "Efectuar un ajuste en el menú de usuario", opción de menú "PTY LANG").

➤ Pulse brevemente la tecla <5> / >14.

El tipo de programa seleccionado en ese momento se visualiza brevemente y puede seleccionar otro tipo de programa.

➤ Si es necesario, pulse repetidas veces la tecla <5> / >14 hasta que aparezca el tipo de programa que desee seleccionar.

Búsqueda de emisora

➤ Pulse la tecla <5> / >14 durante aprox. 2 segundos.

En cuanto comienza la búsqueda, aparece brevemente "SEARCH" en la pantalla. A continuación aparece el tipo de programa actual.

En cuanto se encuentra una emisora, aparece brevemente "PTY FOUND". Mientras el tipo de programa de la emisora ajustada concuerde con el tipo de programa seleccionado, en la pantalla se muestran de forma alterna el tipo de programa y el nombre de la emisora o bien la frecuencia.

Notas:

- Si la radio no encuentra ninguna emisora con el tipo de programa seleccionado, en la pantalla aparece brevemente la indicación "NO PTY" y suena un pitido. La radio retorna a la última emisora sintonizada.
- Si la emisora sintonizada u otra emisora de la misma cadena retransmite más tarde el

tipo de programa seleccionado, la radio abandona automáticamente la emisora sintonizada en esos momentos o, en su caso, la fuente actual de sonido (p. ej., CD) y sintoniza la emisora con el tipo de programa seleccionado. Tenga en cuenta que no todas las emisoras son compatibles con esta función.

Seleccionar la indicación

➤ Pulse la tecla **DIS/ESC** (13) para cambiar entre ambas indicaciones:

Indicación	Significado
ABCDEF o bien FM1 102.90	Nombre de la emisora o bien nivel de memoria/ frecuencia
FM1 11:32	Nivel de memoria/hora

**Modo CD/MP3/WMA/C'n'C/
cambiadiscos**

Información básica

Modo de CD/MP3/WMA

Esta radio puede reproducir CDs de audio (CDDA) y CD-R/RWs con archivos de audio, MP3 o WMA, así como archivos MP3 o WMA guardados en soportes de datos USB.



¡Peligro de estropear la unidad de CD !

Los discos contorneados (shape CD) y los discos con 8 cm de diámetro (minidiscos) no son aptos para este equipo.

No se asume ninguna responsabilidad por los daños de la unidad de CD debidos al uso de discos inapropiados.

Notas:

- Para un funcionamiento adecuado, utilice exclusivamente los CD con el logo Compact-Disc.
- Blaupunkt no puede garantizar el buen funcionamiento de los CD con protección anticopia ni de todos los CD vírgenes y

los soportes de datos USB que se pueden adquirir en el mercado.

A la hora de preparar un soporte de datos MP3/WMA, tenga en cuenta los siguientes datos:

- Designación de títulos y directorios:
 - Máx. 16 caracteres (CD) o 24 caracteres (USB) incluida la extensión del archivo ".mp3" o ".wma" (con más caracteres se reduce el número de títulos y carpetas que la radio puede reconocer)
 - Sin caracteres especiales ni diéresis
- Formatos de CD: CD de audio (CDDA), CD-R/RW, Ø: 12 cm
- Formatos de CD de datos: ISO 9669 nivel 1 y 2, Joliet
- Velocidad de grabación de CD: máx. 16x (recomendado)
- Formato/sistema de archivos del dispositivo USB: Mass Storage Device (dispositivo de almacenamiento masivo)/FAT32
- Extensiones de archivos de audio:
 - .MP3 para archivos MP3
 - .WMA para archivos WMA
- Archivos WMA sólo sin "Digital Rights Management" (DRM) y creados con Windows Media Player, versión 8 o superior
- Etiquetas ID3 MP3: versión 1 ó 2
- Velocidad binaria para la creación de archivos de audio:
 - MP3: de 32 a 320 kbps
 - WMA: de 32 a 192 kbps
- Número máx. de títulos: 20 000

Modo C'n'C

La interfaz C'n'C de Blaupunkt (C'n'C = Command and Control) le permite controlar de manera más cómoda los equipos y los soportes de datos que están conectados a la radio mediante una interfaz Blaupunkt con función C'n'C.

Antes de conectar una interfaz Blaupunkt con capacidad C'n'C, compruebe el modo de la entrada AUX posterior. Lea para ello el apartado "Entrada AUX posterior" del capítulo "Fuentes de sonido externas".

Modo de cambiadiscos

Puede conectar los siguientes cambiadiscos a la radio:

- Blaupunkt CDC A03
- Blaupunkt CDC A08
- Blaupunkt IDC A09

Para más información acerca de la manera de manejar los CD, de colocarlos en el cambiadiscos y de manejar este último, consulte las instrucciones del cambiadiscos.

Antes de conectar un cambiadiscos, compruebe el modo de la entrada AUX posterior. Lea para ello el apartado "Entrada AUX posterior" del capítulo "Fuentes de sonido externas".

Cambiar al modo CD/MP3/WMA/C'n'C/cambiadiscos

➤ Pulse repetidas veces la tecla **SRC**  hasta que aparezca la fuente de sonido que desee utilizar:

- "CD": CD introducido.
- "MP3": CD introducido, ya reconocido como CD con archivos MP3.
- "USB": soporte de datos USB conectado.
- Nombre del dispositivo C'n'C conectado
- "CDC / AUX": cambiadiscos conectado (si no hay ninguna otra fuente de sonido externa conectada).

Notas:

- La fuente de sonido en cuestión sólo puede seleccionarse si hay un CD adecuado introducido o si hay conectado un dispositivo adecuado (p. ej. un soporte de datos USB o un cambiadiscos).
- Si antes de iniciar la reproducción la radio debe leer los datos de un dispositivo o de un soporte de datos conectado, en la pantalla aparece "READING" durante el proceso de lectura. Con grandes cantidades de datos, el proceso puede llegar a durar 1 minuto. Si el dispositivo o el soporte de datos es defectuoso o si no es posible reproducir los datos transmitidos, aparece

el mensaje correspondiente en la pantalla (p. ej. "ERROR" o bien "USB ERROR").

- Si el cambiadiscos conectado registra primero los CD introducidos (p. ej. después de una interrupción del suministro eléctrico o después de un cambio de cargador), durante el proceso de registro aparece "MAG SCAN". Si el cambiadiscos no contiene ningún CD o ningún cargador, aparece "NO DISC".

Colocación de un CD

Nota:

La introducción del CD es automática y no se debe obstaculizar ni asistir.

- Empuje el CD con la cara impresa hacia arriba en la ranura del CD (7) hasta notar cierta resistencia.

El CD se introduce automáticamente y los datos se comprueban (en la pantalla aparece mientras tanto "READING"). A continuación comienza la reproducción en modo CD o MP3. Una vez insertado el CD, en la pantalla se muestra el símbolo de CD.

Nota:

Si no es posible reproducir el CD introducido, se visualiza brevemente "CD ERROR" y el CD se expulsa automáticamente aprox. 2 segundos después.

Extraer el CD

Notas:

- El equipo vuelve a introducir automáticamente el CD expulsado si no se retira en un intervalo de aprox. 10 segundos.
- Los CD también se pueden expulsar cuando la radio está desconectada o cuando hay otra fuente de sonido activada.

- Pulse la tecla  (10) para expulsar el CD insertado.

Conexión/extracción de un soporte de datos USB

Para poder conectar un soporte de datos USB es necesario conectar a la radio el cable USB suministrado con la radio (véanse las instrucciones de instalación).

- Desconecte la radio para que la presencia o ausencia del soporte de datos se detecte correctamente.
- Conecte el soporte de datos USB al cable USB o desconéctelo de él.

Con el soporte de datos USB conectado, en la pantalla aparece el símbolo USB. Cuando el soporte de datos USB se selecciona como fuente de sonido la primera vez tras la conexión del soporte o bien tras el encendido de la radio, primero se leen los datos (durante el proceso de lectura, en la pantalla aparece "READING").

Notas:

- Si no es posible reproducir los datos del soporte USB conectado, se visualiza brevemente "USB ERROR".
- El tiempo de lectura necesario varía dependiendo del modelo constructivo y del tamaño del soporte de datos USB.



Selección del título

- Pulse brevemente la tecla  (5) /  (14) para cambiar al título anterior o al siguiente.

Nota:

Una vez que el título actual se ha reproducido durante más de 3 segundos, una pulsación de la tecla  (5) vuelve a iniciar la reproducción del mismo título.

Selección de una carpeta/un CD (sólo en modo MP3/WMA/C'n'C o cambiadiscos)

- Pulse la tecla  (16) /  (2) para cambiar a la carpeta anterior/siguiente o al CD anterior/siguiente.

Nota:

De ese mismo modo también puede cambiar entre las listas de reproducción de un dispositivo conectado a través de C'n'C.

Búsqueda rápida

➤ Mantenga pulsada la tecla <5>/>14 hasta alcanzar la posición deseada.

Interrumpir la reproducción

➤ Pulse la tecla 3▶(12) para interrumpir la reproducción ("PAUSE") o para reanudarla.

Modo de lista de reproducción (sólo en modo MP3/WMA)

La radio puede reproducir listas de reproducción generadas con un gestor de MP3, como por ejemplo WinAmp o Microsoft Media Player. Las listas de reproducción deben estar guardadas en la carpeta raíz del CD o del soporte de datos USB. Pueden reconocerse los siguientes formatos de listas de reproducción: M3U, PLS.

Seleccionar títulos en el modo de lista de reproducción

➤ Pulse la tecla 2(12) durante aprox. 2 segundos para cambiar al modo de lista de reproducción:

En la pantalla se visualiza brevemente "LIST MODE". Se reproduce el primer título de la primera lista de reproducción.

Nota:

Si el soporte de datos no contiene listas de reproducción, se visualiza brevemente "NO LIST".

➤ Pulse brevemente la tecla <5>/>14 para cambiar al título anterior o al siguiente de la lista de reproducción actual.

➤ Pulse la tecla V(16)/^ (2) para cambiar a la lista de reproducción anterior/siguiente.

En la pantalla se muestra brevemente el nombre de la lista de reproducción seleccionada y se reproduce el primer título de la lista de reproducción.

Salir del modo de lista de reproducción

➤ Pulse la tecla 2(12) durante aprox. 2 segundos:

En la pantalla se visualiza brevemente "LIST OFF". Continúa la reproducción del título actual.

Explorar todos los títulos

Con la función Scan se reproducen brevemente todos los títulos disponibles.

➤ Pulse la tecla MENU-OK(15) durante aprox. 2 segundos para iniciar la exploración o pulse brevemente para continuar escuchando el título actual.

Durante la exploración, en la pantalla se muestran de forma alterna "SCAN" y el número de título actual o bien el nombre del archivo.

Notas:

- En el modo de cambiadiscos, el tiempo de reproducción de cada título es de 10 segundos. Para todos los modos restantes puede ajustarse el tiempo de exploración por título (véase el capítulo "Ajustes de usuario", apartado "Efectuar un ajuste en el menú de usuario", opción de menú "SCAN TIME").
- En el modo de lista de reproducción (modo MP3) sólo se reproducen los títulos de la lista de reproducción actual.

Reproducir títulos en orden aleatorio

➤ Pulse la tecla 5 MIX(12) para cambiar entre los modos de reproducción:

En funcionamiento	Indicación	Significado
CD	MIX ALL	Reproducir títulos aleatoriamente

MP3/ WMA/ C'n'C ¹	MIX DIR ²	Reproducir aleatoriamente los títulos de la carpeta actual
	MIX ALL ²	Reproducir aleatoriamente los títulos del soporte de datos
CDC	MIX CD	Reproducir aleatoriamente los títulos del CD actual
	MIX ALL	Reproducir aleatoriamente los títulos de todos los CD
General	MIX OFF	Reproducción normal

¹ En el modo C'n'C puede haber otros modos de reproducción disponibles, en función del dispositivo conectado

² No en el modo de lista de reproducción MP3
Si la función MIX está activada, en la pantalla se muestra el símbolo **MIX**.

Reproducción repetitiva de títulos, CD o directorios individuales

➔ Pulse la tecla **4 RPT** (12) para cambiar entre los modos de reproducción:

En funcionamiento	Indicación	Significado
CD	RPT TRACK	Repetición de un título
MP3/ WMA/ C'n'C ¹	RPT TRACK	Repetición de un título
	RPT DIR ²	Repetición de carpeta
CDC	RPT TRACK	Repetición de un título
	RPT DISC	Repetir CD
General	RPT OFF	Reproducción normal

¹ En el modo C'n'C puede haber otros modos de reproducción disponibles, en función del dispositivo conectado

² No disponible en el modo de lista de reproducción MP3

Si la función RPT está activada, en la pantalla se muestra el símbolo **RPT**.

Seleccionar la indicación

➔ Pulse una o varias veces la tecla **DIS/ESC** (13) para cambiar entre las siguientes indicaciones:

En funcionamiento	Indicación	Significado
CD	T 01 02:15	Número de título y tiempo de reproducción
	T 01 18:33	Número de título y hora
MP3/ WMA/ C'n'C	01 ABC	Nombre del archivo
	ABCDEF	Intérprete ¹
	ABCDEF	Nombre de álbum ¹
	PLAY 02:15	Tiempo de reproducción
	CLK 18:33	Hora
CDC	T 01 02:15	Número de título y tiempo de reproducción
	T 01 18:33	Número de título y hora
	CD 02T 03	Número de CD y número de título

¹ El intérprete y el nombre del álbum deben estar guardados como etiqueta ID3 y se visualizan sólo durante unos 10 segundos o, según la longitud, como texto en movimiento; en cualquier otro caso, se visualiza el nombre del archivo.

Nota

Puede activar y desactivar la indicación del texto de CD de un CD de audio (véase el capítulo "Ajustes de usuario", apartado "Efectuar un ajuste en el menú de usuario", opción de

menú "CD TEXT"). Con el texto de CD activado, al inicio de cada título aparece el texto correspondiente como texto en movimiento.

Bluetooth®

Puede conectar la radio vía Bluetooth® con otros dispositivos con capacidad Bluetooth® como teléfonos móviles o reproductores MP3. De ese modo puede utilizar la radio con su micrófono integrado como dispositivo manos libres para teléfonos móviles conectados y controlar la reproducción de sonido de otros dispositivos Bluetooth® para su reproducción a través de los altavoces de la radio (Bluetooth®-Streaming).

La tecnología Bluetooth® es una conexión inalámbrica de alcance corto. Por ello, los dispositivos Bluetooth® deben encontrarse cerca de la radio (en el vehículo) para poder establecer y mantener la conexión.

Para establecer una conexión Bluetooth® debe acoplar primero la radio y el dispositivo Bluetooth®. Al acoplar los dispositivos, se establecerá una conexión Bluetooth® automáticamente. La conexión permanece habilitada mientras el dispositivo Bluetooth® se encuentre dentro del alcance. Si se interrumpe la conexión, por ejemplo porque usted se desplaza con el teléfono móvil a una zona fuera del alcance, la conexión se restablece de forma automática cuando vuelve a situarse dentro de la zona de alcance.

Sólo puede conectar un teléfono móvil y un dispositivo de transferencia simultáneamente con la radio. Al conectar un nuevo dispositivo con la radio, automáticamente se interrumpe la conexión existente con el dispositivo actual. La radio permite acoplar hasta 5 dispositivos Bluetooth® diferentes, de forma que todos ellos pueden volver a conectarse en cualquier momento con la radio cómoda y rápidamente. Si acopla un sexto equipo Bluetooth®, se suprimirá el primero que acopló.

Menú Bluetooth®

En el menú Bluetooth® encontrará todas las funciones para el acoplamiento, la conexión y la gestión de dispositivos Bluetooth®.

Abrir el menú Bluetooth®

- Pulse la tecla **MENU+OK** (15).
- Pulse la tecla **∨** (16) para seleccionar la opción de menú "BLUETOOTH".
- Pulse la tecla **>** (14) para abrir el menú Bluetooth®.
- Pulse repetidamente la tecla **∨** (16) / **∧** (2) hasta que esté seleccionada la opción de menú que desee.

Notas:

- El menú Bluetooth® se cierra automáticamente unos 30 segundos después de pulsar la última tecla y se regresa a la indicación de la fuente de sonido actual.
- Si hay un proceso Bluetooth® en curso (p. ej. el restablecimiento de la conexión con el último dispositivo conectado), las funciones del menú Bluetooth® estarán bloqueadas. Si intenta abrir el menú Bluetooth® en esos momentos, en la pantalla aparecerá la indicación "LINK BUSY". Para regresar a la fuente de sonido actual, pulse la tecla **DIS/ESC** (13). Para cancelar el proceso Bluetooth® y abrir el menú Bluetooth®, pulse la tecla **↔** (17).

Salir del menú Bluetooth®

- Pulse la tecla **DIS/ESC** (13) brevemente para salir del menú Bluetooth®.

Acoplamiento y conexión de dispositivos

Acoplar y conectar teléfonos móviles

- Seleccione la opción de menú "PAIR" del menú Bluetooth®.
- Pulse la tecla **>** (14) para abrir el submenú. Se selecciona la opción de menú "PHONE" (teléfono).
- Pulse la tecla **>** (14) para acoplar un teléfono móvil.

En la pantalla aparece "PAIRING" y el símbolo de Bluetooth® parpadea. En ese momento y durante unos 2 minutos, la radio puede ser

detectada por un teléfono móvil Bluetooth®, con el que puede conectarse.

- Busque la radio desde su teléfono móvil (identificador Bluetooth®: "TORONTO 400 BT").

Una vez que el teléfono móvil localiza la radio y va a conectarse, en la pantalla aparece "ENTER PIN" y el PIN "1234".

- Establezca la conexión desde su teléfono móvil. Introduzca para ello el PIN indicado en la radio.

Dado el caso, en la pantalla aparecerá "PAIRED" (acoplado) y a continuación "CONNECTED" (conectado) en cuanto la radio y el teléfono móvil estén acoplados y conectados.

Nota:

Si no es posible establecer una conexión, se muestra brevemente "CON FAIL" (conexión fallida).

Acoplar y conectar un dispositivo de transmisión Bluetooth®

- Seleccione la opción de menú "PAIR" del menú Bluetooth®.



- Pulse la tecla  (14) para abrir el submenú.

Se selecciona la opción de menú "PHONE" (teléfono).

- Pulse la tecla  (16) para seleccionar la opción de menú "STREAMING".

- Pulse la tecla  (14) para acoplar un dispositivo de transmisión.

En la pantalla aparece el PIN actual (el ajuste estándar es "1234"). En caso necesario, introduzca el PIN del dispositivo de transmisión:

- Pulse la tecla  (16) /  (2) repetidas veces hasta que aparezca la cifra correcta en cada posición actual.

- Pulse la tecla  (5) /  para cambiar entre las 4 posiciones del PIN.

- Pulse la tecla **MENU-OK** (15) para confirmar el PIN introducido.

Nota:

No todos los dispositivos de transmisión solicitan la introducción de un PIN en la radio.

En algunos casos, deberá introducir el PIN de la radio. En ese caso, sólo tiene que confirmar el PIN actual de la radio pulsando la tecla **MENU-OK** (15) e introducirlo después en el dispositivo de transmisión.

En la pantalla aparece "PAIRING" y el símbolo de Bluetooth® parpadea. En ese momento y durante unos 2 minutos, la radio puede ser detectada por el dispositivo de transmisión, con el que puede conectarse.

- Busque la radio (identificador Bluetooth®: "TORONTO 400 BT") desde su dispositivo de transmisión y establezca la conexión. Para ello puede ser necesario introducir el PIN de la radio.

Dado el caso, en la pantalla aparecerá "PAIRED" (acoplado) y a continuación "CONNECTED" (conectado) en cuanto la radio y el dispositivo de transmisión estén acoplados y conectados.

Nota:

Si no es posible establecer una conexión, se muestra brevemente "CON FAIL" (conexión fallida).

Funciones de teléfono

Aceptar/rechazar una llamada entrante

Cuando hay una llamada entrante, en la pantalla aparecen de forma alterna la indicación "INCOMING" (entrante) y el número desde el cual se realiza la llamada. La fuente de sonido actual se silencia y suena un tono de llamada a través de los altavoces de la radio.

Nota:

Si no se transmite el número de la persona que llama, se muestra en su lugar la indicación "PRIVATE NUMBER" (número privado). Si el número en cuestión está memorizado con un nombre, aparecen el nombre y el número (véase el capítulo "Memorizar un número de teléfono").







- Pulse la tecla  (18) para aceptar la llamada.

En la pantalla aparece la indicación "CALL" y el tiempo de duración de la llamada en curso.

- Pulse la tecla  (17) para rechazar la llamada o para finalizarla.

En la pantalla se visualiza "CALL END".

Realizar una llamada

- Seleccione la opción de menú "DIAL NEW" del menú Bluetooth®.
 - Pulse la tecla  (14).
- A continuación puede introducir un número de teléfono de hasta 20 cifras:
- Pulse la tecla  (16) /  (2) repetidas veces hasta que aparezca la cifra correcta en cada posición actual.
 - Pulse la tecla  (5) /  (14) para cambiar entre las posiciones del número.
 - Pulse la tecla  (18) para llamar al número introducido.





En la pantalla se alternan la indicación "OUT-GOING" y el número marcado.

Nota:

Si el número marcado está memorizado con un nombre, aparecen el nombre y el número (véase el capítulo "Memorizar un número de teléfono").

En cuanto el interlocutor acepta la llamada, en la pantalla aparecen de forma alterna "CALL" y el tiempo de duración de la llamada en curso.





Memorizar un número de teléfono

- Seleccione la opción de menú "DIAL NEW" del menú Bluetooth®.
 - Pulse la tecla  (14).
- A continuación puede introducir un número de teléfono de hasta 20 cifras:
- Pulse la tecla  (16) /  (2) repetidas veces hasta que aparezca la cifra correcta en cada posición actual.
 - Pulse la tecla  (5) /  (14) para cambiar entre las posiciones del número.
 - Pulse una de las teclas de memoria **1 - 5** (12) durante aprox. 2 segundos para memorizar sólo el número.

- o bien -

- Pulse la tecla **MENU-OK** (15) para introducir un nombre para el registro.

A continuación puede introducir un nombre de hasta 9 caracteres:

- Pulse la tecla  (16) /  (2) repetidas veces hasta que aparezca el carácter correcto en cada posición actual.
- Pulse la tecla  (5) /  (14) para cambiar entre las posiciones del nombre.
- Pulse una de las teclas de memoria **1 - 5** (12) durante aprox. 2 segundos para memorizar el número y el nombre.

Nota:

Si en la tecla de memoria había un número guardado, éste se sustituirá.

Marcación rápida

Con la marcación rápida puede marcar el último número marcado o un número memorizado (véase el capítulo "Memorizar un número de teléfono").

- Pulse la tecla  (18).

En la pantalla aparece el último número marcado.

Nota:

Si en ese momento no hay ningún teléfono móvil conectado, se abrirá el menú Bluetooth®. Se selecciona la opción de menú "PAIR".

- Si procede, pulse una de las teclas de memoria **1 - 5** (12) para abrir el número memorizado en ella.
- Pulse la tecla  (18) para marcar el número. En la pantalla se alterna la indicación "OUT-GOING" y el número marcado.

Modo de transferencia con Bluetooth®

Inicio del modo de transferencia con Bluetooth®

- Pulse repetidas veces la tecla **SRC** (6) hasta que en la pantalla aparezca "BT STREAM". Se inicia la reproducción.

Notas:

- El modo de transferencia con Bluetooth® sólo está disponible si se conecta un equipo de transferencia adecuado.
- Si la conexión con el dispositivo de transferencia se pierde durante la reproducción, aparece brevemente la indicación "CON LOST" (pérdida de conexión) y la radio cambia a la última fuente de sonido activa.

Selección del título

- Pulse brevemente la tecla <5> / >14 para cambiar al título anterior o al siguiente.

Otras funciones del menú Bluetooth®

Cambiar el PIN para Bluetooth®

La radio tiene asignado de fábrica el PIN para Bluetooth® "1234", que deberá introducir en el teléfono móvil al acoplarlo. Este PIN puede modificarse.

- Seleccione la opción de menú "PIN EDIT" del menú Bluetooth®.
- Pulse la tecla >14 para abrir el submenú.
- Pulse la tecla √16 / ⏏2 repetidas veces hasta que aparezca la cifra correcta en cada posición actual.
- Pulse la tecla <5> / >14 para cambiar entre las 4 posiciones del PIN.
- Pulse la tecla **MENU•OK** 15.

Gestionar dispositivos acoplados

En el menú Bluetooth® puede administrar los dispositivos Bluetooth® acoplados (teléfonos móviles y equipos de transmisión, como reproductores de MP3).

En las listas de dispositivos correspondientes a teléfonos móviles ("PHN LIST") y equipos de transferencia ("STR LIST") aparecen los dispositivos acoplados. Esta lista le permite:

- interrumpir la conexión con el dispositivo Bluetooth® conectado en ese momento
- establecer una conexión con un dispositivo Bluetooth® acoplado

- desacoplar un dispositivo Bluetooth®

- En el menú Bluetooth®, seleccione la opción de menú "PHN LIST" o bien "STR LIST".
- Pulse la tecla >14 para abrir el submenú. Aparece el primer dispositivo de la lista.

Nota:

Si no hay ningún dispositivo acoplado, se muestra brevemente la indicación "EMPTY" (lista vacía).

- Si procede, pulse la tecla √16 / ⏏2 repetidas veces hasta que en la pantalla aparezca el dispositivo que desee utilizar.

Dispone de las siguientes opciones:

- Pulse la tecla ↶18 para conectar el dispositivo indicado.

En la pantalla aparece "CONNECTNG" (conectando). Una vez que el dispositivo está conectado, se muestra brevemente la indicación "CONNECTED" (conectado) y se regresa al menú Bluetooth®. Si el dispositivo ya está conectado, aparece brevemente la indicación "CON EXIST" (conexión activada) y se regresa a la lista de los teléfonos móviles y dispositivos de transferencia acoplados.

- Pulse la tecla ↷17 para interrumpir la conexión con el dispositivo indicado.

En la pantalla se muestra brevemente "DISCONNTD" (desconectado) y se regresa al menú Bluetooth®. Si el dispositivo no estaba conectado, aparece brevemente la indicación "NO CONNCT" (sin conexión) y se regresa a la lista de los teléfonos móviles y dispositivos de transferencia acoplados.

- Pulse la tecla ↵17 durante aprox. 2 segundos para desacoplar el dispositivo indicado.

En la pantalla se muestra brevemente "DELETED" (borrado) y se regresa al menú Bluetooth®.

Desacoplar todos los dispositivos acoplados

- Seleccione la opción de menú "DELETE ALL" del menú Bluetooth®.

➤ Pulse la tecla **>** ⁽¹⁴⁾ para desacoplar todos los dispositivos acoplados.

En la pantalla aparece "CONFIRM" (confirmar).

➤ Pulse de nuevo la tecla **>** ⁽¹⁴⁾.

En la pantalla aparece brevemente "DELETED" (desacoplado).

Fuentes de sonido externas

Entrada AUX-IN



¡Peligro! Peligro elevado de lesiones con el conector.

La parte saliente del conector de la entrada AUX-IN frontal puede causar lesiones en caso de accidente. La utilización de conectores o adaptadores rectos implica un mayor riesgo de sufrir lesiones.

Por este motivo recomendamos usar clavijas hembra curvas, por ejemplo, el cable accesorio de Blaupunkt (7 607 001 535).

En cuanto se conecta una fuente de sonido externa, como puede ser un reproductor portátil de CD, MiniDisc o MP3, a la entrada AUX IN frontal, puede ser seleccionada con la tecla **SRC** ⁽⁶⁾. En la pantalla se muestra la indicación "FRONT AUX".

Entrada AUX posterior

A través de la entrada AUX posterior (Rear-AUX-IN) pueden conectarse a la radio diferentes fuentes de sonido externas:

- Dispositivos con capacidad C'n'C del programa de accesorios de Blaupunkt (p. ej. una interfaz Bluetooth®/USB o iPod®/USB con función C'n'C; C'n'C = Command and Control).
- Cambiadiscos
- Otras fuentes de sonido externas tales como reproductores de CD portátiles, reproductores de MiniDisc, reproductores de MP3 o una interfaz Blaupunkt sin función C'n'C.

Nota:

Es preciso un cable adaptador para conectar una fuente de sonido externa en la entrada AUX posterior. Este cable (Blaupunkt n.º: 7 607 897 093) se puede adquirir en el proveedor Blaupunkt.

Antes de conectar un dispositivo determinado, compruebe el modo de la entrada AUX posterior y cambie los ajustes si fuera necesario (véase el capítulo "Ajustes de usuario", apartado "Efectuar un ajuste en el menú de usuario", opción de menú "CDC"). Recuerde que los ajustes sólo pueden modificarse cuando no hay ningún dispositivo conectado a la entrada AUX posterior. Si lo hubiera, desconéctelo previamente con la radio apagada.

Inicio del modo C'n'C

➤ Pulse repetidas veces la tecla **SRC** ⁽⁶⁾ hasta que en la pantalla aparezca el nombre del dispositivo conectado a través de C'n'C.

Se inicia la reproducción.

Notas:

- El modo C'n'C sólo puede seleccionarse cuando se conecta un equipo adecuado mediante una interfaz compatible con C'n'C.
- Para manejar la radio en modo C'n'C, lea el capítulo "Modo CD/MP3/WMA/C'n'C/cambiadiscos".
- Si utiliza un cable adaptador adecuado, puede conectar a la radio hasta tres interfaces Blaupunkt compatibles con C'n'C. Para que la radio pueda distinguir las diferentes interfaces, puede asignar un número de dispositivo individual a cada interfaz (véase el capítulo "Ajustes de usuario", apartado "Efectuar un ajuste en el menú de usuario", opción de menú "C'n'C").

Iniciar el modo AUX

➤ Pulse repetidas veces la tecla **SRC** ⁽⁶⁾ hasta que en la pantalla aparezca la indicación "CDC / AUX".

Se inicia la reproducción.

Nota:

Puede especificar un nombre para la entrada AUX posterior, que se mostrará en la pantalla durante el modo AUX, cuando seleccione la fuente de sonido conectada (véase el capítulo "Ajustes de usuario", apartado "Efectuar un ajuste en el menú de usuario", opción de menú "AUX EDIT").

Ajustes de sonido

En el menú "AUDIO" puede modificar los siguientes ajustes de sonido:

- Ajustar los niveles de graves y agudos
- Ajustar la distribución de volumen izquierda/derecha (Balance) o bien delante/detrás (Fader)
- Ajustar el realce de graves a menor volumen (X-Bass).

En el menú de audio avanzado también puede realizar los siguientes ajustes:

- Ajuste del ecualizador de 3 bandas:
 - Ajuste del nivel de medios.
 - Selección de la frecuencia de graves, medios y agudos.
 - Factor de calidad para graves y medios.
- Realización de ajustes avanzados de X-Bass (nivel y frecuencia)
- Selección de los ajustes predeterminados para el ecualizador

Nota:

Los ajustes para graves, medios y agudos se guardan para la fuente de sonido activa.

Abrir el menú de audio y salir del menú

- Pulse la tecla **MENU•OK** (15) brevemente para abrir el menú de usuario.
- Pulse repetidamente la tecla **↵** (16) / **↩** (2) hasta que esté seleccionada la opción de menú "AUDIO".
- Pulse la tecla **➤** (14) para abrir el menú de audio.
- Pulse repetidamente la tecla **↵** (16) / **↩** (2) hasta que esté seleccionada la opción de menú que desee.

- Efectúe el ajuste (véase el apartado siguiente).
- Pulse la tecla **MENU•OK** (15) brevemente para seleccionar otra opción de menú.
 - o bien -
- Pulse la tecla **DIS/ESC** (13) brevemente para salir del menú.

Nota:

El menú se cierra automáticamente unos 15 segundos después de pulsar la última tecla y se regresa a la indicación de la fuente de sonido actual.

Efectuar un ajuste en el menú de audio

BASS

Nivel de graves. Ajustes: de -7 a +7.

- Pulse la tecla **➤** (14) para abrir el submenú.
- Pulse la tecla **↵** (16) / **↩** (2) para realizar los ajustes.

TREBLE

Nivel de agudos. Ajustes: de -7 a +7.

- Pulse la tecla **➤** (14) para abrir el submenú.
- Pulse la tecla **↵** (16) / **↩** (2) para realizar los ajustes.

BALANCE

Distribución del volumen entre izquierda y derecha. Ajustes: L9 (izquierda) a R9 (derecha).

- Pulse la tecla **➤** (14) para abrir el submenú.
- Pulse la tecla **↵** (16) / **↩** (2) para realizar los ajustes.

FADER

Distribución del volumen entre delante y detrás. Ajustes: R9 (detrás) a F9 (delante).

- Pulse la tecla **➤** (14) para abrir el submenú.
- Pulse la tecla **↵** (16) / **↩** (2) para realizar los ajustes.

X-BASS

Realce de los graves con el volumen bajo. Ajustes: 0 (desactivado) hasta 3 (realce máximo).

- Pulse la tecla **>** (14) para abrir el submenú.
- Pulse la tecla **∨** (16) / **∧** (2) para realizar los ajustes.

Abrir el menú de audio avanzado y salir del menú

- En el menú de audio, seleccione la opción "ENHANCED".
- Pulse la tecla **>** (14) para abrir el menú ENHANCED.
- Pulse repetidamente la tecla **∨** (16) / **∧** (2) hasta que esté seleccionada la opción de menú que desee.
- Efectúe el ajuste (véase el apartado siguiente).
- Pulse la tecla **MENU-OK** (15) brevemente para seleccionar otra opción de menú.
- o bien -
- Pulse la tecla **DIS/ESC** (13) brevemente para salir del menú.

Efectuar un ajuste en el menú de audio avanzado**E-BASS**

Ajustar la frecuencia de graves y el factor de calidad. Ajustes:

- Frecuencia de graves: 60/80/100/200 Hz
- Factor de calidad: 1,0/1,25/1,5/2,0
- Pulse la tecla **>** (14) para abrir el submenú E-BASS.
- Pulse la tecla **∨** (16) / **∧** (2) para cambiar entre los submenús "FREQ" (frecuencia) y QFAC (factor de calidad).
- Pulse la tecla **<** (5) / **>** (14) para cambiar entre los ajustes disponibles.

E-TREBLE

Ajustar la frecuencia de agudos. Ajustes: 10/12,5/15/17,5 kHz.

- Pulse la tecla **>** (14) para abrir el submenú E-TREBLE.
- Pulse la tecla **<** (5) / **>** (14) para cambiar entre los ajustes disponibles.

E-MIDDLE

Ajustar el nivel y la frecuencia de medios, así como el factor de calidad. Ajustes:

- Nivel de medios: -7 a +7
- Frecuencia de medios: 0,5/1,0/1,5/2,5 kHz
- Factor de calidad: 0,5/0,75/1,0/1,25
- Pulse la tecla **>** (14) para abrir el submenú E-MIDDLE.
- Pulse la tecla **∨** (16) / **∧** (2) para cambiar entre los submenús "GAIN" (nivel), "FREQ" (frecuencia) y "QFAC" (factor de calidad).
- Pulse la tecla **<** (5) / **>** (14) para cambiar entre los ajustes disponibles.

E-XBASS

Ajustar el nivel y la frecuencia de X-Bass. Ajustes:

- Nivel de X-Bass: 0 (desactivado) hasta 3
- Frecuencia de X-Bass: 30/60/100 Hz
- Pulse la tecla **>** (14) para abrir el submenú E-XBASS.
- Pulse la tecla **∨** (16) / **∧** (2) para cambiar entre los submenús "GAIN" (nivel) y "FREQ" (frecuencia).
- Pulse la tecla **<** (5) / **>** (14) para cambiar entre los ajustes disponibles.

PRESETS

Seleccionar los ajustes predeterminados para el ecualizador. Ajustes: POP, ROCK, CLASSIC, P-EQ OFF (sin ajuste predeterminado).

- Pulse la tecla **>** (14) para abrir el submenú PRESETS.
- Pulse la tecla **∨** (16) / **∧** (2) para cambiar entre los ajustes.

Ajustes de usuario

Abrir el menú de usuario y salir del menú

- Pulse la tecla **MENU•OK** (15) brevemente para abrir el menú.
- Pulse repetidamente la tecla **↙** (16) / **↘** (2) hasta que esté seleccionada la opción de menú que desee.
- Efectúe el ajuste (véase el apartado siguiente).
- Pulse la tecla **MENU•OK** (15) brevemente para seleccionar otra opción de menú.
 - o bien -
- Pulse la tecla **DIS/ESC** (13) brevemente para salir del menú.

Nota:

El menú se cierra automáticamente unos 15 segundos después de pulsar la última tecla y se regresa a la indicación de la fuente de sonido actual.

Efectuar un ajuste en el menú de usuario

CDC

Ajustar el modo de la entrada AUX posterior. Ajustes: ON (para conectar un cambiadiscos u otra fuente de sonido externa), OFF (para conectar una interfaz Blaupunkt con capacidad C'n'C).

- Pulse la tecla **>** (14) para abrir el submenú.
- Pulse la tecla **>** (14) para cambiar entre los ajustes.
- Pulse la tecla **MENU•OK** (15) brevemente para confirmar el ajuste seleccionado.

La radio se desconecta automáticamente y se vuelve a conectar con el ajuste seleccionado.

C'n'C

Asignar a una interfaz con capacidad C'n'C conectada un número de dispositivo propio (C'n'C = Command and Control). Longitud: 4 posiciones, cifras: 0-9, A-F (hexadecimal).

- Pulse la tecla **>** (14) para abrir el submenú.
- Pulse la tecla **↙** (16) / **↘** (2) para seleccionar la interfaz ("DEV 1 - 3").
- Pulse la tecla **>** (14) para cambiar el número de dispositivo.
- Pulse la tecla **<** (5) / **>** (14) para cambiar entre las posiciones.

El carácter de la posición seleccionada parpadea.

- Pulse la tecla **↙** (16) / **↘** (2) para cambiar un carácter en la posición seleccionada.
- Pulse la tecla **MENU•OK** (15) brevemente para confirmar el número de dispositivo introducido.

CDTEXT

Activar o desactivar la indicación de texto del CD. Ajustes: ON (activada), OFF (desactivada).

- Pulse la tecla **>** (14) para abrir el submenú.
- Pulse la tecla **>** (14) para cambiar entre los ajustes.
- Pulse la tecla **MENU•OK** (15) brevemente para confirmar el ajuste seleccionado.

TA VOLUME

(sólo para la región de sintonizador "EUROPE")

Ajustar el volumen mínimo para noticias de tráfico. Ajustes: 1 - 50.

- Pulse la tecla **>** (14) para abrir el submenú.
- Pulse la tecla **↙** (16) / **↘** (2) o gire el regulador del volumen (4) para realizar el ajuste.

SENS

Sólo posible en el modo de radio FM: Modificar la sensibilidad de la búsqueda automática de emisora. Ajustes: LO1 (mínima) - HI6 (máxima).

- Pulse la tecla **>** (14) para abrir el submenú.

- Pulse la tecla **↵** (16) / **↶** (2) para realizar los ajustes.

SCAN TIME

Ajustar el tiempo de exploración en escalas de 5 segundos. Ajustes: 5 – 30.

- Pulse la tecla **>** (14) para abrir el submenú.
- Pulse la tecla **↵** (16) / **↶** (2) para realizar los ajustes.

CLOCK SET

Ajustar la hora.

- Pulse la tecla **>** (14) para abrir el submenú.
- Pulse la tecla **<** (5) / **>** (14) para cambiar entre minutos y horas.

La indicación de minutos u horas parpadea cuando está seleccionada.

- Pulse la tecla **↵** (16) / **↶** (2) para ajustar los minutos o bien las horas.
- Pulse la tecla **MENU•OK** (15) brevemente para confirmar la hora introducida.

Nota:

En el modo de 12 horas (12H MODE) aparece una "A" detrás de la hora para la mañana y "P" para la tarde.

12H/24H MODE

Seleccionar el modo de 12 ó 24 horas. Ajustes: 12H, 24H.

- Pulse la tecla **>** (14) para abrir el submenú.
- Pulse la tecla **>** (14) para cambiar entre los ajustes.

CLOCK

Activar o desactivar la indicación de la hora con la radio apagada y el encendido del vehículo desconectado. Ajustes: ON (activada), OFF (desactivada).

- Pulse la tecla **>** (14) para abrir el submenú.
- Pulse la tecla **>** (14) para cambiar entre los ajustes.
- Pulse la tecla **MENU•OK** (15) brevemente para confirmar el ajuste seleccionado.

BEEP

Activar o desactivar el tono de confirmación. Ajustes: ON (activada), OFF (desactivada).

- Pulse la tecla **>** (14) para abrir el submenú.
- Pulse la tecla **>** (14) para cambiar entre los ajustes.
- Pulse la tecla **MENU•OK** (15) brevemente para confirmar el ajuste seleccionado.

MUTE LVL

Ajustar el volumen para el silenciamiento. Ajustes: 0 – 50.

- Pulse la tecla **>** (14) para abrir el submenú.
- Pulse la tecla **↵** (16) / **↶** (2) o gire el regulador del volumen (4) para realizar el ajuste.

ON VOLUME

Ajustar el volumen de encendido. Ajustes: 0 – 50 o LAST VOL (último volumen ajustado antes de apagar la radio). El volumen de encendido está limitado a máx. 25 en el ajuste "LAST VOL".

- Pulse la tecla **>** (14) para seleccionar el ajuste "LAST VOL".

- o bien -

- Pulse la tecla **<** (5) para ajustar el volumen de encendido entre 0 y 50.
- Pulse la tecla **↵** (16) / **↶** (2) o gire el regulador del volumen (4) para realizar el ajuste.

REG

(sólo para la región de sintonizador "EUROPE")

Sólo posible en el modo de radio FM: activar o desactivar la función REG. Ajustes: ON (activada), OFF (desactivada).

- Pulse la tecla **>** (14) para abrir el submenú.
- Pulse la tecla **>** (14) para cambiar entre los ajustes.

PTY LANG

(sólo para la región de sintonizador "EUROPE")

Sólo posible en el modo de radio FM: seleccionar el idioma para la indicación de los tipos de programa. Ajustes: ENGLISH, FRANCAIS, DEUTSCH.

- Pulse la tecla \triangleright (14) para abrir el submenú.
- Pulse la tecla \surd (16) / \blacktriangleleft (2) para cambiar entre los ajustes.

PTY

(sólo para la región de sintonizador "EUROPE", "USA", "S AMERICA")

Sólo posible en el modo de radio PTY: activar o desactivar la función REG. Ajustes: ON (activada), OFF (desactivada).

- Pulse la tecla \triangleright (14) para abrir el submenú.
- Pulse la tecla \triangleright (14) para cambiar entre los ajustes.

DISP COL

Mezclar los colores para las luces de la pantalla a partir de los colores básicos rojo, verde y azul (RGB). Ajustes: para R, G y B de 0 a 16 en cada caso.

- Pulse la tecla \triangleleft (5) para seleccionar el submenú "4096 COL" (ajustar a partir de R, G y B), o bien la tecla \triangleright (14) para seleccionar el submenú "256 COL" (ajustar R y G, B permanece invariable).
- Pulse la tecla \triangleright (14) para abrir el submenú.
- Pulse la tecla \triangleleft (5) / \triangleright (14) para cambiar entre los colores.

El valor del color seleccionado parpadea.

- Pulse la tecla \surd (16) / \blacktriangleleft (2) para ajustar el valor del color seleccionado.
- Pulse la tecla **MENU-OK** (15) brevemente para confirmar el ajuste seleccionado.

SCAN

Activar o desactivar el cambio de color continuo de las luces de la pantalla. Ajustes: ON (activada), OFF (desactivada).

- Pulse la tecla \triangleright (14) para abrir el submenú.
- Pulse la tecla \triangleright (14) para cambiar entre los ajustes.
- Pulse la tecla **MENU-OK** (15) brevemente para confirmar el ajuste seleccionado.

Si el cambio continuo de color está activado, el color de las luces de la pantalla cambia de forma continuada en todo el espectro de colores.

COL SCAN

Seleccionar el color de las luces de la pantalla durante la búsqueda de colores.

- Pulse la tecla \triangleright (14) para iniciar la búsqueda de colores.
En la pantalla aparece de forma alterna "SCANNING" y "OK (MENU)" y el color de las luces de la pantalla cambia de forma continuada.
- Pulse la tecla **MENU-OK** (15) brevemente para seleccionar el color ajustado en ese momento.

DIM DAY/DIM NIGHT

Ajustar el brillo de la pantalla para el día (DIM DAY) o la noche (DIM NIGHT). Ajustes: 1 - 16.

- Pulse la tecla \triangleright (14) para abrir el submenú.
- Pulse la tecla \surd (16) / \blacktriangleleft (2) para realizar los ajustes.

Si la radio está conectada tal y como se indica en las instrucciones de montaje y el vehículo dispone de la toma necesaria, el brillo de la pantalla cambiará según sea de día o de noche, al conectar o desconectar las luces del vehículo.

AUX EDIT

Introducir un nombre para la entrada AUX posterior en el modo AUX. Longitud: 9 posiciones; caracteres: A-Z, 0-9.

- Pulse la tecla \triangleright (14) para abrir el submenú.
- Pulse la tecla \triangleleft (5) / \triangleright (14) para cambiar entre las posiciones.

El carácter de la posición seleccionada parpadea.

- Pulse la tecla **↵** (16) / **↶** (2) para seleccionar un carácter en la posición seleccionada.
- Pulse la tecla **MENU•OK** (15) brevemente para confirmar el nombre introducido.

TRAF

(sólo para la región de sintonizador "EUROPE")

Sólo es posible en modo de radio FM: activar o desactivar la prioridad para las noticias de tráfico. Ajustes: ON (activada), OFF (desactivada).

- Pulse la tecla **>** (14) para abrir el submenú.
- Pulse la tecla **>** (14) para cambiar entre los ajustes.

RDS

(sólo para la región de sintonizador "EUROPE")

Sólo posible en el modo de radio FM: activar o desactivar la función RDS. Ajustes: ON (activada), OFF (desactivada).

- Pulse la tecla **>** (14) para abrir el submenú.
- Pulse la tecla **>** (14) para cambiar entre los ajustes.

Ajustes de fábrica

Ajustes de fábrica en el menú de usuario:

ON VOLUME	LAST VOL
MUTE LVL	0
SENS	HI6
SCAN TIME	10
CLOCK	OFF
BEEP	ON
DIM DAY	15
DIM NIGHT	12
CDTEXT	OFF
12H/24H MODE	24 H
CLOCKSET	00:00
TA VOL	20
RDS*	ON
REG*	ON
TRAF*	OFF

* Sólo en la región de sintonizador "EUROPE"

Puede restablecer los ajustes de fábrica originales de la radio:

- Pulse la tecla **MENU•OK** (15) brevemente para abrir el menú.
- Pulse repetidamente la tecla **↵** (16) / **↶** (2) hasta que esté seleccionada la opción de menú "NORMSET".
- Pulse la tecla **MENU•OK** (15) durante más de 4 segundos.

En la pantalla se visualiza brevemente "NORM ON". La radio se desconecta automáticamente y se vuelve a conectar con los ajustes de fábrica.

Nota:

Si pulsa la tecla **MENU•OK** (15) durante menos de 4 segundos, en la pantalla aparece la indicación "NORM OFF" y se conservarán los ajustes actuales.

Información útil

Garantía

Para los productos adquiridos dentro de la Unión Europea, le ofrecemos una garantía del fabricante. Para los productos adquiridos en un país extracomunitario se aplicarán las condiciones de garantía estipuladas por nuestro representante en el país en cuestión.

Las condiciones de garantía pueden consultarse en www.blaupunkt.com o solicitarse directamente a:

Blaupunkt GmbH
Hotline
Robert-Bosch-Str. 200
D-31139 Hildesheim

Servicio

Blaupunkt dispone en algunos países de un servicio de reparación y recogida.

Consulte la página www.blaupunkt.com para saber si este servicio está disponible en su país.

Si desea acceder a este servicio, puede solicitar la recogida de su radio a través de Internet.

Datos técnicos

Suministro de corriente

Tensión de funcionamiento: 10,5 - 14,4 V

Consumo de corriente

En funcionamiento: 10 A
10 segundos tras la desconexión: < 3,5 mA

Amplificador

Potencia de salida: 4 x 26 vatios sinusoidales a 14,4 V con 4 ohmios.
4 x 50 vatios de potencia máxima

Sintonizador

Bandas de ondas en Europa/Tailandia:
FM: 87,5 - 108 MHz
AM (OM): 531 - 1 602 kHz
OL (sólo Europa): 153 - 279 kHz

Bandas de ondas en EE.UU.:
FM: 87,7 - 107,9 MHz
AM (OM): 530 - 1 710 kHz

Bandas de ondas en Sudamérica:
FM: 87,5 - 107,9 MHz
AM (OM): 530 - 1 710 kHz

Respuesta FM: 30 - 15 000 Hz

CD

Respuesta: 20 - 20 000 Hz

Salida de preamplificador (Pre-amp Out)

4 canales: 2 V

Sensibilidad de entrada

Entrada AUX posterior: 1,2 V / 10 kΩ
Entrada AUX delantera: 500 mV / 6 kΩ
Entrada tel/navi: 10 V / 1 kΩ

Dimensiones y peso

An x A x P (mm): 182 x 53 x 155
Peso: aprox. 1,30 kg

Sujeto a modificaciones

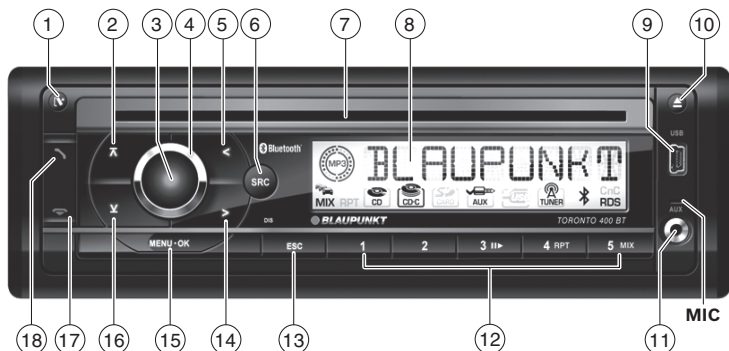

- 1 Tecla

Desbloquear o painel frontal destacável
- 2 Tecla

No menu: chamar a opção de menu
Rádio: seleccionar nível de memória
Modo de MP3/WMA/C'n'C/leitor multi-CD: mudar para a próxima pasta/próximo CD
- 3 Tecla de ligar/desligar

Toque breve: ligar o auto-rádio
Durante o funcionamento: baixar o volume do auto-rádio (Mute)
Toque longo: desligar o auto-rádio
- 4 Regulador do volume
- 5 Tecla

No menu: alterar ajustes
Rádio: sintonizar estações
Outros modos de funcionamento: selecção da faixa
- 6 Tecla **SRC**

Seleccionar a fonte áudio
- 7 Compartimento para CD
- 8 Visor
- 9 Ligação USB
- 10 Tecla (Eject)
Ejectar CD
- 11 Tomada AUX-IN dianteira
- 12 Bloco de teclas **1 - 5**
- 13 Tecla **DIS/ESC**

No menu: abandonar o menu
Durante o funcionamento: comutar a indicação
- 14 Tecla

No menu: alterar ajustes
Rádio: sintonizar estações
Outros modos de funcionamento: selecção da faixa
- 15 Tecla **MENU-OK**

Toque breve: chamar menu, confirmar ajustes
Toque longo: iniciar a função Scan
- 16 Tecla

No menu: chamar a opção de menu
Rádio: seleccionar nível de memória
Modo de MP3/WMA/C'n'C/leitor multi-CD: mudar para a pasta anterior/CD anterior
- 17 Tecla

Terminar/rejeitar uma chamada
- 18 Tecla

Atender uma chamada, selecção rápida

Indicações de segurança	179	Interromper a reprodução.....	188
Símbolos utilizados	179	Modo de playlist (apenas no modo de	
Segurança na estrada	179	MP3/WMA)	188
Indicações gerais de segurança	179	Tocar todas as faixas	188
Declaração de conformidade	179	Leitura de faixas numa ordem aleatória	188
Indicações de limpeza	180	Repetição de faixas individuais, CDs ou	
Indicações para a remoção	180	directórios	189
Fornecimento	180	Seleccionar os conteúdos do visor	189
Equipamento extra		Bluetooth®	189
(não incluído no fornecimento).....	180	Menu Bluetooth®	190
Colocar em funcionamento	181	Acoplar e ligar o aparelho	190
Colocar/retirar o painel frontal	181	Funções do telefone.....	191
Ajustar a região de sintonização.....	181	Modo streaming Bluetooth®	192
Ligar/desligar	181	Outras funções no menu Bluetooth®	193
Volume	182	Fontes áudio externas	194
Ligar/desligar o modo Demo	182	Tomada AUX-IN dianteira	194
Indicar número da versão	182	Entrada AUX traseira.....	194
Boletins de trânsito	182	Valores para o som	195
Modo de rádio	183	Chamar e abandonar o menu áudio	195
RDS	183	Efectuar ajuste no menu áudio.....	195
Mudar para o modo de rádio	183	Chamar e abandonar o menu áudio	
Seleccionar o nível de memória	183	ampliado.....	196
Sintonizar as estações	183	Efectuar ajuste no menu áudio ampliado ..	196
Memorizar estações/chamar estações		Ajustes do utilizador	197
memorizadas.....	184	Chamar e abandonar o menu do	
Reproduzir estações	184	utilizador	197
Memorizar as estações automaticamente		Efectuar ajuste no menu do utilizador	197
(Travelstore).....	184	Ajustes de fábrica	200
PTY.....	184	Informações práticas	201
Seleccionar os conteúdos do visor	185	Garantia.....	201
Modo de CD/MP3/WMA/C'n'C/		Serviço.....	201
leitor multi-CD	185	Dados técnicos	201
Informações básicas	185	Instruções de montagem	381
Mudar para o modo de CD/MP3/WMA/			
C'n'C/leitor multi-CD.....	186		
Inserir o CD	187		
Retirar um CD	187		
Conectar/retirar o suporte de dados USB ..	187		
Escolher uma faixa	187		
Seleccionar pasta/CD (apenas no modo			
de MP3/WMA/C'n'C ou leitor multi-CD) ..	187		
Busca rápida	188		

Indicações de segurança

O auto-rádio foi fabricado de acordo com os actuais conhecimentos tecnológicos e as regras credenciadas referentes aos regulamentos de segurança. Apesar disso, podem surgir situações perigosas no caso de não observar as indicações de segurança presentes nestas instruções.

Estas instruções incluem informações importantes para a montagem e utilização simples e seguras do auto-rádio.

- Leia cuidadosa e totalmente estas instruções antes de utilizar o auto-rádio.
- Guarde estas instruções de forma a que estejam acessíveis a qualquer momento para todos os utilizadores.
- Entregue sempre o auto-rádio a terceiros juntamente com estas instruções.

Além disso, observe as instruções dos aparelhos que utiliza em conjunto com este auto-rádio.

Símbolos utilizados

Nestas instruções foram utilizados os seguintes símbolos:



PERIGO!

Aviso de ferimentos



CUIDADO!

Aviso de danos na unidade de CD



A identificação CE confirma o cumprimento das directivas UE.

- Identifica um passo de procedimento
- Identifica uma enumeração

Segurança na estrada

Observe as seguintes indicações para a segurança na estrada:

- **Utilize o seu aparelho de forma a poder sempre controlar o seu veículo com segurança.** Em caso de dúvidas, pare num local adequado e opere o seu aparelho com o veículo parado.

- **Retire ou coloque o painel frontal apenas com o veículo parado.**
- **Regule sempre um volume médio**, de forma a proteger a sua audição e a poder ouvir as advertências acústicas (p. ex. da polícia). Durante as pausas de silenciamento (p. ex., ao mudar de fonte áudio), a mudança de volume não é audível. Não aumente o volume durante esta pausa.

Indicações gerais de segurança

Observe as seguintes indicações para se proteger a si mesmo de ferimentos:

- **Não modifique nem abra o aparelho!** No aparelho existe um Laser da classe 1, que pode lesionar os seus olhos.
- **Não aumente o volume durante as pausas de silenciamento**, por ex. ao mudar de fonte áudio. Durante o silenciamento, a alteração do volume não é audível.

Utilização de acordo com as disposições legais

Este auto-rádio foi concebido para a montagem e utilização num veículo com tensão da rede de bordo de 12 V e deve ser instalado numa abertura DIN. Observe os limites de potência nos dados técnicos. Mande efectuar as reparações e, eventualmente, a montagem por um técnico especializado.

Instruções de montagem

Só deve efectuar a instalação do auto-rádio se tiver experiência na instalação de auto-rádios e possuir conhecimentos seguros sobre o sistema eléctrico do veículo. Para o efeito, observe as instruções de montagem no final destas instruções.

Declaração de conformidade

A Blaupunkt GmbH confirma por este meio que o auto-rádio Toronto 400 BT está em conformidade com as exigências básicas e outras disposições relevantes da directiva 1999/5/CE.

Indicações de limpeza

Produtos solventes, de limpeza ou abrasivos, bem como spray para cockpits e produtos de conservação para plásticos podem conter substâncias corrosivas para a superfície do auto-rádio.

- Para a limpeza do auto-rádio, utilize apenas um pano seco ou ligeiramente húmido.
- Se necessário, limpe os contactos do painel frontal com um pano macio, humedecido com álcool de limpeza.

Indicações para a remoção



Não remova o seu aparelho usado juntamente com o lixo doméstico!

Para a remoção do aparelho usado, recorra por favor aos sistemas de devolução e recolha que estão à sua disposição.

Fornecimento

Estão incluídos no fornecimento:

- 1 Auto-rádio
- 1 Instruções de serviço/montagem
- 1 Estojo para o painel frontal
- 1 Armação de fixação
- 1 Conjunto de peças pequenas
- 2 Ferramentas de desmontagem
- 1 Cabo de ligação USB

Nota:

Recomendamos a utilização de acessórios originais Blaupunkt (www.blaupunkt.com).

Equipamento extra (não incluído no fornecimento)

Informe-se junto do seu revendedor da Blaupunkt ou na Internet, em www.blaupunkt.com, sobre equipamento extra, por exemplo:

- O telecomando no volante ou manual da Blaupunkt para uma utilização segura e confortável das funções básicas (não é possível ligar/desligar com o telecomando)
- As interfaces aptas para C'n'C da Blaupunkt (C'n'C = Command and Control) para a ligação de suportes de dados e aparelhos adicionais (p. ex. através da interface iPod®/USB)
- Leitor multi-CD Blaupunkt
- Amplificadores Blaupunkt ou Velocity

Colocar em funcionamento

Colocar/retirar o painel frontal

O seu auto-rádio está equipado com um painel frontal destacável (Release Panel) que o protege contra roubo. No momento de entrega, o painel frontal encontra-se no estojo fornecido. Para colocar o rádio em funcionamento após a montagem, deve primeiro colocar o painel frontal (consultar o parágrafo "Colocar o painel frontal" neste capítulo).

Leve o painel frontal consigo sempre que abandonar o veículo. Sem este painel frontal, o auto-rádio não tem valor algum para um ladrão.

Cuidado

Danificação do painel frontal

Não deixe o painel frontal cair ao chão.

Transporte o painel frontal de forma a estar protegido contra choques e a não sujar os contactos.

Não exponha o painel frontal à incidência directa da luz do sol ou outras fontes de calor.

Evite tocar directamente nas superfícies de contacto do painel frontal.

Colocar o painel frontal

- Insira o painel frontal no dispositivo de fixação, no bordo direito da caixa.
- Introduza o painel frontal cuidadosamente no dispositivo de fixação esquerdo, até engatar.

Retirar o painel frontal

- Prima a tecla  ① para desbloquear o painel frontal.

O lado esquerdo do painel frontal solta-se do aparelho e é protegido contra a queda através de um engate.

- Segure o painel frontal no lado esquerdo e puxe-o a direito, através da resistência do engate, para fora do dispositivo de fixação.

Nota:



O auto-rádio desliga-se automaticamente assim que o painel é retirado.

Ajustar a região de sintonização

Este auto-rádio está concebido para o funcionamento em diversas regiões com várias gamas de frequência e tecnologias de emissão. De fábrica, está regulada a região de sintonização "EUROPE" (Europa). Para além desta, encontram-se disponíveis as regiões de sintonização "USA" (EUA), "THAI" (Tailândia) e "S AMERICA" (América do Sul). Se utilizar o auto-rádio fora da Europa, deve primeiro ajustar, se necessário, uma região de sintonização adequada:

- Primeiro, desligue o auto-rádio.
- Mantenha as teclas **MENU-OK** ⑮ e **4** ⑫ premidas simultaneamente e prima a tecla de ligar/desligar ③.

O auto-rádio liga-se. No visor, surge a região de sintonização ajustada actualmente.

- Prima as vezes necessárias a tecla  ⑮ /  ⑫ até ser indicada a região de sintonização pretendida.
- Prima a tecla **MENU-OK** ⑮.

Ligar/desligar

Ligar/desligar com a tecla de ligar/desligar

- Para ligar, prima a tecla de ligar/desligar ③. O auto-rádio liga-se.
- Para desligar, mantenha a tecla de ligar/desligar ③ premida por mais de 2 segundos. O auto-rádio desliga-se.

Nota:

Se ligar o auto-rádio com a ignição do automóvel desligada, ele desliga-se automaticamente após uma hora para poupar a bateria do automóvel.

Desligar/ligar através da ignição do automóvel

Se o auto-rádio estiver correctamente ligado à ignição do automóvel, tal como representado nas instruções de montagem, e se não tiver sido desligado com a tecla de ligar/desligar ③, é desligado ou ligado com a ignição.

Volume

Regular o volume

O volume pode ser regulado em passos de 0 (desligado) a 50 (máximo).

- Rode o regulador do volume (4) para alterar o volume.

Nota:

Se um telefone ou sistema de navegação estiver ligado ao auto-rádio como descrito nas instruções de montagem, o auto-rádio é silenciado durante uma chamada telefónica ou uma mensagem de navegação, de forma a que possa ouvir o telefone ou o sistema de navegação sem perturbações. No visor, surge "TELEPHONE" durante o silenciamento.

Baixar o volume do auto-rádio (Mute)

O volume pode ser baixado rapidamente para um valor pré-definido.

- Prima brevemente a tecla de ligar/desligar (3) para baixar o volume do auto-rádio ou activar novamente o volume anterior.

No visor, é indicado "MUTE" enquanto o volume se encontra mais baixo.

Para ajustar o volume Mute, leia, no capítulo "Ajustes do utilizador", o parágrafo "Efectuar ajuste no menu do utilizador", opção de menu "MUTE LVL".

Ligar/desligar o modo Demo

O modo Demo mostra-lhe as funções do auto-rádio como texto rolante no visor. Pode ligar ou desligar o modo Demo:

- Primeiro, desligue o auto-rádio.
- Mantenha as teclas **MENU•OK** (15) e **2** (12) premidas simultaneamente e prima a tecla de ligar/desligar (3).

O auto-rádio liga-se. No visor, é brevemente indicado "DEMO MODE" quando tiver ligado o modo Demo. Premindo qualquer tecla, o modo Demo é interrompido e pode comandar o aparelho.

Indicar número da versão

Pode chamar a indicação do número da versão dos diferentes componentes do aparelho.

- Primeiro, desligue o auto-rádio.
- Mantenha as teclas **MENU•OK** (15) e **1** (12) premidas simultaneamente e prima a tecla de ligar/desligar (3).

O auto-rádio liga-se. No visor, aparece o número de versão do primeiro componente. O primeiro carácter identifica o componente: P = Processador, E = EPROM, A = Accordo, B = Bluetooth®.

- Prima a tecla <(5)>/>(14) para visualizar os números de versão dos outros componentes.
- Prima a tecla **MENU•OK** (15) para voltar para a última fonte áudio ouvida.

Boletins de trânsito

Na região de sintonização "EUROPE", uma estação em FM é capaz de identificar informações sobre o trânsito através de um sinal RDS. Se a prioridade para informações sobre o trânsito estiver ligada, é emitida automaticamente uma informação sobre o trânsito, mesmo quando o auto-rádio não se encontra, no momento, no modo de rádio ou quando está sintonizada uma estação das bandas MW ou LW.

Com a prioridade ligada, o símbolo de engarrafamento (🚧) é indicado no visor. Durante a emissão de um boletim de trânsito, é indicado "TRAFFIC".

Para ligar e desligar a prioridade, leia, no capítulo "Ajustes do utilizador", o parágrafo "Efectuar ajuste no menu do utilizador", opção de menu "TRAF".

Notas:

- Durante a emissão do boletim de trânsito, o volume é aumentado. Pode ajustar o volume mínimo para boletins de trânsito (consultar o cap. "Ajustes do utilizador", capítulo "Efectuar ajuste no menu do utilizador", opção de menu "TA VOLUME").
- Para interromper a emissão de um boletim de trânsito, prima a tecla **DIS/ESC** (13).

Modo de rádio

RDS

Na região de sintonização "EUROPE", muitas estações em FM emitem um sinal RDS (Radio Data System) para além do seu programa, o que possibilita as seguintes funções adicionais:

- O nome da estação é indicado no visor.
- O auto-rádio reconhece boletins de trânsito e emissões de notícias e pode activá-los automaticamente em qualquer modo de funcionamento (p. ex., no modo de CD).
- Frequência alternativa: quando a função RDS está ligada, o auto-rádio selecciona automaticamente a frequência com o sinal mais forte para a estação sintonizada.
- Regional (REG): algumas estações, a determinada hora, subdividem os programas em vários programas regionais, com conteúdos diferentes. Com a função REG ligada, o auto-rádio apenas muda para frequências alternativas nas quais é emitido o mesmo programa regional.

Para ligar e desligar a função RDS ou REG, leia o parágrafo "Efectuar ajuste no menu do utilizador" no capítulo "Ajustes do utilizador" (opções de menu "RDS", "REG").

Mudar para o modo de rádio

- Prima as vezes necessárias a tecla **SRC** ^⑥ até "TUNER" ser indicado:

O nível de memória actual aparece uma vez como texto rolante no visor.

Seleccionar o nível de memória

Os seguintes níveis de memória estão à sua disposição nas diferentes regiões de sintonização:

Região	Níveis de memória
EUROPE	FM1, FM2, FMT, MW, LW
USA	FM1, FM2, FMT, AM, AMT
THAI	FM1, FM2, FMT, AM
S AMERICA	FM1, FM2, FMT, AM, AMT

- Prima as vezes necessárias a tecla **∨** ^⑫ / **∧** ^⑭ até ser indicado o nível de memória pretendido.

Nota:

Em cada nível de memória, podem guardar-se até 5 estações emisoras diferentes.

Sintonizar as estações

Há várias possibilidades para sintonizar uma estação:

Sintonizar as estações manualmente

- Prima brevemente a tecla **<** ^⑤ / **>** ^⑭ uma ou várias vezes para alterar a frequência passo a passo, ou prolongadamente para alterar a frequência rapidamente.

Notas:

- Para a região de sintonização "EUROPE": na banda FM, com a função RDS ligada, a próxima estação da cadeia de estações é automaticamente sintonizada.
- Para as regiões de sintonização "EUROPE" "USA" e "S AMERICA": na banda FM, com a função PTY ligada, o tipo de programa seleccionado actualmente é indicado e pode ser alterado (consultar o cap. "PTY").

Iniciar a sintonização

- Prima a tecla **<** ^⑤ / **>** ^⑭ durante aprox. 2 segundos para iniciar a sintonização.

O aparelho sintoniza a próxima estação que consiga captar.

Notas:

- Para a região de sintonização "EUROPE": na banda FM, com a prioridade para boletins de trânsito ligada () , apenas são ajustadas estações com boletins de trânsito.
- Para as regiões de sintonização "EUROPE" "USA" e "S AMERICA": na banda FM, com a função PTY ligada, é ajustada a próxima estação com o tipo de programa actualmente seleccionado (consultar o cap. "PTY").
- A sensibilidade da busca pode ser ajustada (consultar o capítulo "Ajustes do utilizador", parágrafo "Efectuar ajuste no menu do utilizador", opção de menu "SENS").

Memorizar estações/chamar estações memorizadas

- Selecciona o nível de memória pretendido.
- Se necessário, sintoniza a estação pretendida.
- Prima a tecla de pré-selecção **1-5** (12) durante aprox. 2 segundos para memorizar a estação actual na tecla.
- ou -
- Prima brevemente a tecla de pré-selecção **1-5** (12) para chamar a estação memorizada.

Reproduzir estações

Com a função Scan, é reproduzida qualquer estação sintonizável da banda actual.

- Prima a tecla **MENU•OK** (15) durante aprox. 2 segundos para iniciar a reprodução ou continuar a ouvir a estação actualmente sintonizada.

Durante a reprodução, são indicados no visor, de forma alternada, "SCAN" e a frequência actual, assim como o nível de memória ou o nome da estação.

Nota:



Para o modo de rádio, o tempo de leitura pode ser ajustado por estação (consultar o

cap. "Ajustes do utilizador", parágrafo "Efectuar ajuste no menu do utilizador", opção de menu "SCAN TIME").

Memorizar as estações automaticamente (Travelstore)

Com o Travelstore, pode procurar automaticamente as 5 estações da região com o sinal mais forte e memorizá-las num nível de memória. Estações anteriormente memorizadas neste nível de memória serão apagadas.

Nas regiões de sintonização "EUROPE" e "THAI", pode memorizar, com o Travelstore, 5 estações em FM no nível de memória FMT. Nas regiões de sintonização "USA" e "S AMERICA" pode, para além disso, memorizar 5 estações AM no nível de memória AMT.

- Selecciona um nível de memória da banda pretendida, p. ex. FM1 ou AM.
- Prima a tecla  (16) /  (2) durante aprox. 2 segundos.

O sintonizador inicia a sintonização automática; no visor, é indicado "FM TSTORE" ou "AM TSTORE". Uma vez terminada a memorização, é reproduzida a estação na posição de memória 1 do nível FMT ou AMT.

Nota:

Para a região de sintonização "EUROPE": com a prioridade para boletins de trânsito ligada () , apenas são memorizadas estações com boletins de trânsito.

PTY

Nas regiões de sintonização "EUROPE" "USA" e "S AMERICA", uma estação em FM pode transmitir o seu tipo de programa actual, p. ex. CULTURA, POP, JAZZ, ROCK, DESPORTO ou CONHECIMENTO. Com a função PTY, pode efectuar uma busca específica de emissões de um determinado tipo de programa, p. ex., música rock ou programa desportivo. Tenha em atenção que a função PTY não é suportada por todas as estações.

Nota:

Para usar a função PTY, terá de activá-la de forma específica no menu (consultar o cap. "Ajustes do utilizador", parágrafo "Efectuar ajuste no menu do utilizador", opção de menu "PTY").

Seleccionar o tipo de programa

Nota:

Na região de sintonização "EUROPE", pode sintonizar o idioma no qual os tipos de programa são indicados (consultar o cap. "Ajustes do utilizador", capítulo "Efectuar ajuste no menu do utilizador", opção de menu "PTY LANG").

➤ Prima brevemente a tecla <5> / >14.

O tipo de programa actualmente seleccionado é brevemente indicado e pode seleccionar um outro tipo de programa.

➤ Eventualmente, prima as vezes necessárias a tecla <5> / >14 até o tipo de programa pretendido estar seleccionado.

Sintonizar estações

➤ Prima a tecla <5> / >14 durante aprox. 2 segundos.

Logo que a sintonização é iniciada, "SEARCH" aparece brevemente no visor. Em seguida, é indicado o tipo de programa actual.

Assim que for encontrada uma estação, surge brevemente "PTY FOUND". Desde que o tipo de programa da estação sintonizada esteja em conformidade com o tipo de programa actualmente seleccionado, são indicados no visor, de forma alternada, o tipo de programa e o nome da estação ou a frequência.

Notas:

- Se não for encontrada qualquer estação com o tipo de programa seleccionado, surge brevemente "NO PTY" e é emitido um sinal sonoro. A última estação emitida volta a ser sintonizada.
- Quando a estação sintonizada ou outra estação da mesma cadeia transmitir o tipo de programa pretendido, o auto-rádio muda

automaticamente da estação que está a ouvir no momento ou da actual fonte áudio (p. ex. CD) para a estação com o tipo de programa pretendido. Tenha em atenção que esta função não é suportada por todas as estações.

Seleccionar os conteúdos do visor

➤ Prima a tecla **DIS/ESC** (13) para comutar entre estas duas indicações:

Indicação	Significado
ABCDEF ou FM1 102.90	Nome da estação ou nível de memória/ frequência
FM1 11:32	Nível de memória/hora

Modo de CD/MP3/WMA/C'n'C/leitor multi-CD

Informações básicas

Modo de CD/MP3/WMA

Com este auto-rádio, pode reproduzir CDs áudio (CDDA) e CD-R/RWs com ficheiros áudio, MP3 ou WMA, assim como ficheiros MP3 ou WMA em suportes de dados USB.



Perigo de destruição da unidade de CD!

CDs de contornos realçados ("shape-CDs") e CDs com diâmetro de 8 cm (mini CDs) não podem ser utilizados.

Não assumimos qualquer responsabilidade por danos causados na unidade devido a discos impróprios.

Notas:

- Para um funcionamento correcto, utilize apenas CDs com o logotipo "Compact Disc".
- A Blaupunkt não pode garantir o funcionamento correcto de CDs protegidos contra cópia, assim como de todos os CDs vir-

gens e suportes de dados USB disponíveis no mercado.

Durante a preparação de um suporte de dados MP3/WMA, tenha em atenção as seguintes indicações:

- Designação de faixas e directórios:
 - Máx. 16 caracteres (CD) ou 24 caracteres (USB) incl. a terminação ".mp3" ou ".wma" (em caso de mais caracteres, diminui o número de faixas e pastas reconhecíveis pelo auto-rádio)
 - Não utilizar acentos ou caracteres especiais
- Formatos de CD: CD áudio (CDDA), CD-R/RW, Ø: 12 cm
- Formatos de dados de CD: ISO 9669 Level 1 e 2, Joliet
- Velocidade de gravação do CD: máx. 16x (recomendado)
- Formato/sistema de ficheiros USB: Mass Storage Device (dispositivo de armazenamento em massa)/FAT32
- Terminação de ficheiros áudio:
 - .MP3 para ficheiros MP3
 - .WMA para ficheiros WMA
- Ficheiros WMA apenas sem Digital Rights Management (DRM) e criados com Windows Media Player a partir da versão 8
- Tags MP3-ID3: versão 1 e 2
- Taxa de bits para a criação de ficheiros áudio:
 - MP3: 32 a 320 kbps
 - WMA: 32 a 192 kbps
- Número máx. de faixas: 20 000

Modo C'n'C

A interface C'n'C da Blaupunkt (C'n'C = Command and Control) permite-lhe comandar, de forma ainda mais confortável, os aparelhos e suportes de dados que estejam conectados ao auto-rádio através de uma interface Blaupunkt C'n'C.

Antes de conectar uma interface Blaupunkt C'n'C, verifique o modo da entrada AUX traseira. Para o efeito, leia o parágrafo "Entrada AUX traseira" no capítulo "Fontes áudio externas".

Modo de leitor multi-CD

Pode conectar ao auto-rádio os seguintes leitores multi-CD:

- Blaupunkt CDC A03
- Blaupunkt CDC A08
- Blaupunkt IDC A09

Para informações sobre o tratamento dos CDs, a inserção de CDs e o manuseamento do leitor multi-CD, queira consultar as instruções de serviço do seu leitor multi-CD.

Antes de conectar um leitor multi-CD, verifique o modo da entrada AUX traseira. Para o efeito, leia o parágrafo "Entrada AUX traseira" no capítulo "Fontes áudio externas".

Mudar para o modo de CD/MP3/WMA/C'n'C/leitor multi-CD

➤ Prima a tecla **SRC**  as vezes necessárias, até a fonte áudio pretendida estar seleccionada:

- "CD": CD inserido.
- "MP3": CD inserido que já está reconhecido como CD MP3.
- "USB": suporte de dados USB conectado.
- Nome do aparelho conectado através de C'n'C
- "CDC / AUX": leitor multi-CD conectado (se não estiver conectada nenhuma outra fonte áudio externa).

Notas:

- A respectiva fonte áudio apenas pode ser seleccionada se estiver inserido um CD correspondente ou conectado um aparelho correspondente (p. ex., um suporte de dados USB ou um leitor multi-CD).
- Caso o auto-rádio tenha primeiro de ler os dados de um aparelho ou suporte de dados conectado antes da reprodução, surge "READING" no visor, durante este processo. No caso de grandes quantidades de dados, tal pode demorar até 1 minuto. Se o aparelho ou o suporte de dados estiverem defeituosos ou os dados transmitidos não

puderem ser reproduzidos, é indicada uma mensagem correspondente no visor (p. ex. "ERROR" ou "USB ERROR").

- Se o leitor multi-CD conectado detectar, em primeiro lugar, os CDs introduzidos (p. ex. após uma interrupção da alimentação eléctrica ou uma mudança de gaveta), é indicado "MAG SCAN" no visor, durante este processo. Se o leitor multi-CD não contiver quaisquer CDs ou qualquer gaveta, é indicado "NO DISC".

Inserir o CD

Nota:

A recolha automática do CD não deve ser impedida nem apoiada.

- Insira o CD no compartimento para CDs (7), com o lado impresso para cima, até sentir uma resistência.

O CD é introduzido automaticamente e os seus dados são verificados (durante este processo, "READING" é indicado no visor). Em seguida, inicia-se a reprodução no modo CD ou MP3. Com o CD inserido, é apresentado o símbolo CD no visor.

Nota:

Se o CD inserido não puder ser reproduzido, "CD ERROR" é indicado brevemente e o CD é automaticamente ejectado após aprox. 2 segundos.

Retirar um CD

Notas:

- Um CD ejectado e não retirado volta a ser recolhido automaticamente ao fim de aprox. 10 segundos.
 - Também poderá extrair os CDs quando o auto-rádio está desligado ou se estiver activa uma outra fonte áudio.
- Prima a tecla (10) para extrair o CD inserido.

Conectar/retirar o suporte de dados USB

Para poder conectar um suporte de dados USB, o cabo USB fornecido tem de ser conectado ao auto-rádio (consultar instruções de montagem).

- Desligue o auto-rádio, de forma a que o suporte de dados seja correctamente reconhecido e removido.
- Conecte o suporte de dados USB ao cabo USB ou retire-o.

Com o suporte de dados USB conectado, é indicado no visor o símbolo USB. Se o suporte de dados USB for seleccionado pela primeira vez como fonte áudio após conectar ou ligar o auto-rádio, são, primeiro, lidos os dados (durante este processo, "READING" é indicado no ecrã).

Notas:

- Se o suporte de dados USB conectado não puder ser reproduzido, é indicado brevemente "USB ERROR".
- O tempo necessário para a leitura depende do modelo e da capacidade do suporte de dados USB.

Escolher uma faixa

- Prima brevemente a tecla (5) / (14) para mudar para a faixa anterior/seguinte.

Nota:

Se a faixa actual tocar durante mais do que 3 segundos, premir uma vez (5) inicia de novo a faixa.

Seleccionar pasta/CD (apenas no modo de MP3/WMA/C'n'C ou leitor multi-CD)

- Prima a tecla (16) / (2) para mudar para a pasta anterior/seguinte ou para o CD anterior/seguinte.

Nota:

Desta forma, também pode comutar entre playlists de um aparelho conectado através de C'n'C.

Busca rápida

- Mantenha a tecla <5>/>14) premida até alcançar a posição pretendida.

Interromper a reprodução

- Prima a tecla 3▶▶12) para interromper ("PAUSE") ou prosseguir a reprodução.

Modo de playlist (apenas no modo de MP3/WMA)

O auto-rádio pode reproduzir playlists que tenham sido criadas com um gestor de MP3 como, p. ex., WinAmp ou Microsoft Media Player. As playlists têm de estar memorizadas na pasta raiz CD ou do suporte de dados USB. Podem ser reconhecidos os seguintes formatos de playlist: M3U, PLS.

Seleccionar a faixa no modo de playlist

- Prima a tecla 2 12) durante aprox. 2 segundos para mudar para o modo de playlist: No visor, é indicado brevemente "LIST MODE". É reproduzida a primeira faixa da primeira playlist.

Nota:

Se o suporte de dados não contiver quaisquer playlists, é indicado brevemente "NO LIST".

- Prima brevemente a tecla <5>/>14) para mudar para a faixa anterior/seguinte da playlist actual.
- Prima brevemente a tecla V16)/^2) para mudar para a playlist anterior/seguinte.

No visor, é indicado brevemente o nome da playlist seleccionada e é reproduzida a primeira faixa da playlist.

Abandonar o modo de playlist

- Prima a tecla 2 12) durante aprox. 2 segundos: No visor, é indicado brevemente "LIST OFF". Prossegue a reprodução da faixa actual.

Tocar todas as faixas

Com a função Scan, são tocadas todas as faixas disponíveis.

- Prima a tecla **MENU-OK** 15) durante aprox. 2 segundos para iniciar a reprodução, ou brevemente para continuar a ouvir a faixa actualmente reproduzida.

Durante a reprodução, são indicados no visor, de forma alternada, "SCAN" e o número da faixa ou o nome de ficheiro actual.

Notas:

- No modo de leitor multi-CD, o tempo de leitura por faixa é de aprox. 10 segundos. Para todos os outros modos de funcionamento, o tempo de leitura pode ser ajustado por faixa (consultar o cap. "Ajustes do utilizador", parágrafo "Efectuar ajuste no menu do utilizador", opção de menu "SCAN TIME").
- No modo de playlist (modo de MP3), apenas são tocadas as faixas da playlist actual.

Leitura de faixas numa ordem aleatória

- Prima a tecla **5 MIX** 12) para comutar entre os modos de reprodução:

Funcionamento	Indicação	Significado
CD	MIX ALL	Misturar faixas
MP3/WMA/C'n'C ¹	MIX DIR ²	Misturar faixas da pasta actual
	MIX ALL ²	Misturar faixas do suporte de dados
Entrada	MIX CD	Misturar faixas do CD actual
	MIX ALL	Misturar faixas de todos os CDs
Geral	MIX OFF	Reprodução normal

¹ No modo C'n'C, e em função do aparelho conectado, podem estar disponíveis outros modos de reprodução

² Excepto no modo de playlist MP3

Se a função MIX estiver ligada, o símbolo **MIX** é indicado no visor.

Repetição de faixas individuais, CDs ou directórios

➤ Prima a tecla **4 RPT** (12) para comutar entre os modos de reprodução:

Fun-cionamento	Indicação	Significado
CD	RPT TRACK	Repetir a faixa
MP3/ WMA/ C'n'C ¹	RPT TRACK	Repetir a faixa
	RPT DIR ²	Repetir a pasta
Entrada	RPT TRACK	Repetir a faixa
	RPT DISC	Repetir CD
Geral	RPT OFF	Reprodução normal

¹ No modo C'n'C, e em função do aparelho conectado, podem estar disponíveis outros modos de reprodução

² Excepto no modo de playlist MP3

Se a função RPT estiver ligada, o símbolo **RPT** é indicado no visor.

Seleccionar os conteúdos do visor

➤ Prima a tecla **DIS/ESC** (13) uma ou várias vezes para comutar entre estas indicações:

Fun-cionamento	Indicação	Significado
CD	T 01 02:15	Número da faixa e tempo de leitura
	T 01 18:33	Número da faixa e hora

Fun-cionamento	Indicação	Significado
MP3/ WMA/ C'n'C	01 ABC	Nome de ficheiro
	ABCDEF	Artista ¹
	ABCDEF	Nome do álbum ¹
	PLAY 02:15	Tempo de reprodução
	CLK 18:33	Hora
Entrada	T 01 02:15	Número da faixa e tempo de leitura
	T 01 18:33	Número da faixa e hora
	CD 02T 03	Número de CD e número do título

¹ O artista e o nome do álbum têm de estar memorizados como "tag ID3" e apenas são visualizados durante aprox. 10 segundos e, eventualmente, como texto rolante; de outro modo, é indicado o nome do ficheiro.

Nota

Pode ligar e desligar a indicação de texto de CD de um CD áudio (consultar o cap. "Ajustes do utilizador", parágrafo "Efectuar ajuste no menu do utilizador", opção de menu "CD TEXT"). Com o texto de CD ligado, o respectivo texto de CD é visualizado uma vez, no início de cada faixa, como texto rolante.

Bluetooth®

Pode conectar o auto-rádio via Bluetooth® com outros aparelhos com Bluetooth®, tais como telemóveis ou leitores de MP3. Desta forma, pode utilizar o auto-rádio com o seu microfone integrado como sistema de mãos-livres para telemóveis conectados e comandar a reprodução áudio de outros aparelhos Bluetooth®, efectuando-a através dos altifalantes do auto-rádio (streaming Bluetooth®).

A tecnologia Bluetooth® é uma ligação sem fios de curto alcance. Por esse motivo, os aparelhos Bluetooth® devem encontrar-se perto do auto-rádio (no veículo) para estabelecer e manter uma ligação.

Para efectuar uma ligação Bluetooth®, tem primeiro de acoplar o auto-rádio e o aparelho Bluetooth®. Depois de acoplar os aparelhos, é estabelecida automaticamente uma ligação Bluetooth®. Esta ligação mantém-se enquanto o aparelho Bluetooth® se encontra na zona de alcance. Se a ligação for interrompida, p. ex., porque se deslocou com um telemóvel para uma zona fora do raio de alcance, a ligação é reposta automaticamente assim que se encontrar de novo no raio de alcance.

Apenas pode conectar um telemóvel e um aparelho streaming ao auto-rádio, respectivamente. Se conectar um novo aparelho ao auto-rádio, a ligação a um aparelho conectado no momento é, eventualmente, interrompida de forma automática. No entanto, o auto-rádio permite acoplar até 5 aparelhos Bluetooth® diferentes; pode voltar a conectar, de forma rápida e confortável, cada um destes aparelhos ao auto-rádio. Se acoplar um sexto aparelho, expulsa o aparelho Bluetooth® que foi acoplado em primeiro lugar.

Menu Bluetooth®

No menu Bluetooth®, encontra todas as funções para acoplar, conectar e gerir aparelhos Bluetooth®.

Chamar o menu Bluetooth®

- Prima a tecla **MENU•OK** (15).
- Prima a tecla **√** (16) para seleccionar a opção de menu "BLUETOOTH".
- Prima a tecla **>** (14) para abrir o menu Bluetooth®.
- Prima as vezes necessárias a tecla **√** (16) / **↖** (2) até a opção de menu pretendida estar seleccionada.

Notas:

- O menu Bluetooth® é automaticamente abandonado aprox. 30 segundos após o último accionamento de tecla e volta para o visor da fonte áudio actual.
- Caso esteja a decorrer um processo Bluetooth® (p. ex. a reposição da ligação ao último aparelho conectado), as funções do menu Bluetooth® estão bloqueadas. Se, durante este período, tentar abrir o menu Bluetooth®, "LINK BUSY" é indicado no visor. Para regressar à fonte áudio actual, prima a tecla **DIS/ESC** (13). Para interromper o processo Bluetooth® e abrir o menu Bluetooth®, prima a tecla **↖** (17).

Abandonar o menu Bluetooth®

- Prima brevemente a tecla **DIS/ESC** (13) para abandonar o menu Bluetooth®.

Acoplar e ligar o aparelho

Acoplar e ligar o telemóvel

- No menu Bluetooth®, seleccione a opção de menu "PAIR".
- Prima a tecla **>** (14) para abrir o submenu. Está seleccionada a opção de menu "PHONE" (Telefone).
- Prima a tecla **>** (14) para acoplar um telemóvel.

No visor, é indicado "PAIRING" e o símbolo Bluetooth® pisca. O auto-rádio pode agora, durante aprox. 2 minutos, ser reconhecido por um telemóvel Bluetooth® e conectado.

- A partir do seu telemóvel, procure o auto-rádio (nome Bluetooth®: "TORONTO 400 BT").

Logo que o auto-rádio seja encontrado pelo telemóvel e esteja pronto para ser conectado, surge no visor "ENTER PIN" e o PIN "1234".

- Estabeleça a ligação a partir do seu telemóvel, introduzindo o PIN indicado pelo auto-rádio.

Eventualmente, surge no visor "PAIRED" (acoplado) e, em seguida, "CONNECTED" (conectado) logo que o auto-rádio e o telemóvel sejam acoplados e ligados.

Nota:

Caso não seja possível estabelecer qualquer ligação, é indicado brevemente "CON FAIL" (conexão falhou).

Acoplar e ligar o aparelho streaming Bluetooth®

➤ No menu Bluetooth®, seleccione a opção de menu "PAIR".

➤ Prima a tecla > (14) para abrir o submenu.

Está seleccionada a opção de menu "PHONE" (Telefone).

➤ Prima a tecla √ (16) para seleccionar a opção de menu "STREAMING".

➤ Prima a tecla > (14) para acoplar um aparelho streaming.

No visor, é indicado o PIN actualmente memorizado (por norma, "1234"). Se necessário, introduza o PIN do aparelho streaming:

➤ Prima as vezes necessárias a tecla √ (16) / ✕ (2) até ser indicado o dígito pretendido na respectiva posição actual.

➤ Prima a tecla < (5) / > (14) para comutar entre as 4 posições do PIN.

➤ Prima a tecla MENU•OK (15) para confirmar o PIN introduzido.

Nota:

Nem todos os aparelhos streaming exigem a introdução do seu PIN no auto-rádio. Em vez disso, em alguns aparelhos streaming é necessária a introdução do PIN do auto-rádio. No caso destes aparelhos, bastará premir a tecla MENU•OK (15) para confirmar o PIN do auto-rádio e, em seguida, introduzi-lo no aparelho streaming.

No visor, é indicado "PAIRING" e o símbolo Bluetooth® pisca. O auto-rádio pode agora, durante aprox. 2 minutos, ser reconhecido por um aparelho streaming e conectado.

➤ A partir do seu aparelho streaming, procure o auto-rádio (nome Bluetooth®: "TORONTO 400 BT") e estabeleça a conexão. Se necessário, introduza o PIN do auto-rádio.

Eventualmente, surge no visor "PAIRED" (acoplado) e, em seguida, "CONNECTED" (conectado) logo que o auto-rádio e o aparelho streaming sejam acoplados e ligados.

Nota:

Caso não seja possível estabelecer qualquer ligação, é indicado brevemente "CON FAIL" (ligação falhou).

Funções do telefone

Atender/rejeitar uma chamada

No caso de uma chamada a dar entrada, são indicados no visor, alternadamente, "INCOMING" (a dar entrada) e o número de quem liga. A fonte áudio actual é silenciada e é emitido um sinal de chamada através dos altifalantes do auto-rádio.

Nota:

Caso o número de quem efectua a chamada não seja transmitido, é indicado "PRIVATE NUMBER" (número privado) em vez do número. Caso o número de quem efectua a chamada esteja memorizado juntamente com um nome, são indicados o nome do registo e o número (consultar o cap. "Memorizar números de telefone").

➤ Prima a tecla  (18) para atender a chamada.

No visor são indicados "CALL" e o tempo de duração da chamada.

➤ Prima a tecla  (17) para rejeitar a chamada ou terminar a chamada actual.

No visor, é indicado "CALL END".

Efectuar uma chamada

➤ No menu Bluetooth®, seleccione a opção de menu "DIAL NEW".

➤ Prima a tecla > (14).

Pode, agora, introduzir um número de telefone com 20 posições, no máximo:

➤ Prima as vezes necessárias a tecla **V** (16) / **∧** (2) até ser indicado o dígito pretendido na respectiva posição actual.

➤ Prima a tecla **<** (5) / **>** (14) para comutar entre as posições do número.

➤ Prima a tecla **☎** (18) para iniciar uma chamada para o número introduzido.

No visor, são indicados alternadamente "OUTGOING" e o número marcado.

Nota:

Caso o número marcado esteja memorizado juntamente com um nome, são indicados o nome do registo e o número (consultar o cap. "Memorizar números de telefone").

Logo que o seu interlocutor atenda a chamada, são indicados alternadamente no visor "CALL" e o tempo de duração da chamada.

Memorizar números de telefone

➤ No menu Bluetooth®, seleccione a opção de menu "DIAL NEW".

➤ Prima a tecla **>** (14).

Pode, agora, introduzir um número de telefone com 20 posições, no máximo:

➤ Prima as vezes necessárias a tecla **V** (16) / **∧** (2) até ser indicado o dígito pretendido na respectiva posição actual.

➤ Prima a tecla **<** (5) / **>** (14) para comutar entre as posições do número.

➤ Prima a tecla de memória pretendida **1-5** (12) durante aprox. 2 segundos para memorizar apenas o número.

- ou -

➤ Prima a tecla **MENU-OK** (15) para introduzir um nome para a entrada.

Pode, agora, introduzir um nome com 9 posições, no máximo:

➤ Prima as vezes necessárias a tecla **V** (16) / **∧** (2) até ser indicado o carácter pretendido na respectiva posição actual.

➤ Prima a tecla **<** (5) / **>** (14) para comutar entre as posições do nome.

➤ Prima a tecla de memória pretendida **1-5** (12) durante aprox. 2 segundos para memorizar o número e o nome.

Nota:

Um número gravado anteriormente na tecla de memória é substituído.

Seleção rápida

Através da selecção rápida, pode telefonar para o último número marcado ou para um número memorizado (consultar o cap. "Memorizar números de telefone").

➤ Prima a tecla **☎** (18).

No visor, é indicado o último número marcado.

Nota:

Se, actualmente, não se encontrar qualquer telemóvel conectado, abre-se o menu Bluetooth®. A opção de menu "PAIR" está seleccionada.

➤ Se necessário, prima uma tecla de memória **1-5** (12) para telefonar para o número aí memorizado.

➤ Prima a tecla **☎** (18) para iniciar uma chamada para o número.

No visor, são indicados alternadamente "OUTGOING" e o número marcado.

Modo streaming Bluetooth®

Iniciar o modo streaming Bluetooth®

➤ Prima as vezes necessárias a tecla **SRC** (6) até "BT STREAM" ser indicado no visor.

O aparelho inicia a reprodução.

Notas:

- Só pode seleccionar o modo streaming Bluetooth® se estiver conectado um aparelho streaming adequado.

- Se a ligação ao aparelho streaming for interrompida durante a reprodução, é brevemente indicado "CON LOST" (conexão interrompida) e o auto-rádio muda para a fonte áudio anterior.

Escolher uma faixa

- Prima brevemente a tecla <5>/>14 para mudar para a faixa anterior/seguinte.

Outras funções no menu Bluetooth®

Alterar o PIN Bluetooth®

O auto-rádio possui, de fábrica, o PIN Bluetooth® "1234", que deverá introduzir, p. ex., ao acoplar um telemóvel ao telemóvel. Pode alterar este PIN.

- No menu Bluetooth®, seleccione a opção de menu "PIN EDIT".
- Prima a tecla >14 para abrir o submenu.
- Prima as vezes necessárias a tecla √16 / ↵2 até ser indicado o dígito pretendido na respectiva posição actual.
- Prima a tecla <5>/>14 para comutar entre as 4 posições do PIN.
- Prima a tecla **MENU-OK** 15.

Gerir aparelhos acoplados

No menu Bluetooth®, pode gerir os aparelhos Bluetooth® acoplados (telemóveis e aparelhos streaming, como leitores de MP3).

Nas listas de aparelhos para telemóveis ("PHN LIST") e aparelhos streaming ("STR LIST") são indicados os aparelhos acoplados. Aqui, pode:

- Terminar a ligação ao aparelho Bluetooth® actualmente conectado
- Estabelecer uma ligação a um dos aparelhos Bluetooth® acoplados
- Desacoplar um aparelho Bluetooth®
- No menu Bluetooth®, seleccione a opção de menu "PHN LIST" ou "STR LIST".
- Prima a tecla >14 para abrir o submenu. É indicado o primeiro aparelho da lista.

Nota:

Se não estiver conectado qualquer aparelho, é brevemente indicado "EMPTY" (lista vazia).

- Eventualmente, prima as vezes necessárias a tecla √16 / ↵2 até ser indicado o aparelho pretendido.

Tem as seguintes opções:

- Prima a tecla ↵18 para conectar o aparelho indicado. No visor, é indicado "CONNECTNG" (conectar). Logo que o aparelho esteja conectado, é brevemente indicado "CONNECTED" (conectado) e regressa ao menu Bluetooth®. Se o aparelho já estiver conectado, é brevemente indicado "CON EXIST" (conexão existente) e regressa à lista dos telemóveis ou aparelhos streaming acoplados.
- Prima a tecla ↵17 para interromper a conexão ao aparelho indicado. No visor, é brevemente indicado "DISCONNTD" (desconectado) e regressa ao menu Bluetooth®. Se o aparelho não estava conectado, é brevemente indicado "NO CONNCT" (sem conexão) e regressa à lista dos telemóveis ou aparelhos streaming acoplados.

- Prima a tecla ↵17 durante aprox. 2 segundos para desacoplar o aparelho indicado. No visor, é brevemente indicado "DELETED" (apagado) e regressa ao menu Bluetooth®.

- Prima a tecla ↵17 durante aprox. 2 segundos para desacoplar o aparelho indicado.

No visor, é brevemente indicado "DELETED" (apagado) e regressa ao menu Bluetooth®.

Desacoplar todos os aparelhos acoplados

- No menu Bluetooth®, seleccione a opção de menu "DELETE ALL".
- Prima a tecla >14 para desacoplar todos os aparelhos acoplados. No visor, é apresentado "CONFIRM" (confirmar).
- Prima novamente a tecla >14.

No visor, aparece brevemente "DELETED" (desacoplado).

Fontes áudio externas

Tomada AUX-IN dianteira



Perigo ! Elevado perigo de ferimentos devido à ficha.

No caso de acidente, a ficha que sobressai na tomada AUX-IN dianteira pode causar ferimentos. A utilização de fichas rectas ou adaptadores aumenta o risco de ferimentos.

Por esta razão, recomendamos a utilização de jaques angulares, p. ex. o cabo para acessórios Blaupunkt (7 607 001 535).

Logo que uma fonte áudio externa, como p. ex. um leitor portátil de CDs, Mini-Disc ou MP3, é conectada à tomada AUX-IN dianteira, pode ser seleccionada através da tecla **SRC** . No visor aparece, então, "FRONT AUX".

Entrada AUX traseira

Através da entrada AUX traseira (Rear-AUX-IN), pode conectar várias fontes áudio externas ao auto-rádio:

- Aparelhos C'n'C do programa de acessórios Blaupunkt (p. ex. uma interface Bluetooth®/USB ou iPod®/USB C'n'C; C'n'C = Command and Control).
- Leitor multi-CD
- É possível ligar ao aparelho outras fontes áudio externas, como, p. ex., leitores portáteis de CD, leitores de MiniDisc, leitores de MP3 ou uma interface Blaupunkt não C'n'C.

Nota:

Para conectar uma fonte áudio externa através da entrada AUX na parte traseira, utilize um cabo adaptador. Este cabo (Blaupunkt nº: 7 607 897 093) pode adquirir-se num revendedor da Blaupunkt.

Antes de conectar um determinado aparelho, verifique o modo da entrada AUX traseira e, se necessário, altere o ajuste (consultar o cap. "Ajustes

do utilizador", parágrafo "Efectuar ajuste no menu do utilizador", opção de menu "CDC"). Tenha em atenção para que o ajuste apenas seja alterado se não estiver conectado qualquer aparelho à entrada AUX traseira. Se necessário, retire previamente aparelhos conectados com o auto-rádio desligado.

Iniciar modo C'n'C

- Prima as vezes necessárias a tecla **SRC**  até aparecer o nome do aparelho conectado através de C'n'C.

O aparelho inicia a reprodução.

Notas:

- O modo C'n'C só pode ser seleccionado se tiver conectado um aparelho adequado através de uma interface C'n'C.
- Para a utilização do rádio no modo C'n'C, leia o cap. "Modo de CD/MP3/WMA/C'n'C/leitor multi-CD".
- Pode conectar até 3 interfaces Blaupunkt C'n'C ao auto-rádio, utilizando um cabo adaptador adequado. Para que o auto-rádio possa distinguir as diferentes interfaces, pode atribuir um número de aparelho individual a cada interface (consultar o cap. "Ajustes do utilizador", parágrafo "Efectuar ajuste no menu do utilizador", opção de menu "CDC").

Iniciar o modo AUX

- Prima as vezes necessárias a tecla **SRC**  até "CDC/AUX" aparecer no visor.

O aparelho inicia a reprodução.

Nota:

Pode introduzir um nome próprio para a entrada AUX traseira, o qual é indicado no visor no modo AUX se tiver seleccionado a fonte áudio conectada (consultar o cap. "Ajustes do utilizador", parágrafo "Efectuar ajuste no menu do utilizador", opção de menu "AUX EDIT").

Valores para o som

No menu de áudio, pode alterar os seguintes valores para o som:

- Ajustar o nível de graves e de agudos
- Ajustar a distribuição do som à esquerda/direita (Balance) ou à frente/atrás (Fader)
- Ajustar a acentuação dos graves com volume baixo (X-Bass).

Para além disso, pode efectuar os seguintes ajustes no menu de áudio alargado:

- Ajustar o equalizador de 3 bandas:
 - Ajustar o nível de médios.
 - Seleccionar a frequência de baixos, médios e agudos.
 - Ajustar o factor de qualidade para os baixos e os médios.
- Efectuar o ajuste avançado do X-Bass (nível e frequência)
- Seleccionar pré-ajuste do equalizador

Nota:

Os ajustes para os graves, médios e agudos são respectivamente memorizados para a fonte áudio actual.

Chamar e abandonar o menu áudio

- Prima brevemente a tecla **MENU-OK** (15) para abrir o menu do utilizador.
- Prima as vezes necessárias a tecla **↵** (16) / **↶** (2) até a opção de menu "AUDIO" estar seleccionada.
- Prima a tecla **>** (14) para abrir o menu áudio.
- Prima as vezes necessárias a tecla **↵** (16) / **↶** (2) até a opção de menu pretendida estar seleccionada.
- Efectue o ajuste (consultar o capítulo seguinte).
- Prima brevemente a tecla **MENU-OK** (15) para seleccionar uma outra opção de menu.
 - ou -
- Prima brevemente a tecla **DIS/ESC** (13) para sair do menu.

Nota:

O menu é automaticamente abandonado aprox. 15 segundos após o último accionamento de tecla e volta para o visor da fonte áudio actual.

Efectuar ajuste no menu áudio

BASS

Nível de baixos. Ajustes: -7 a +7.

- Prima a tecla **>** (14) para abrir o submenu.
- Prima a tecla **↵** (16) / **↶** (2) para efectuar o ajuste.

TREBLE

Nível de agudos. Ajustes: -7 a +7.

- Prima a tecla **>** (14) para abrir o submenu.
- Prima a tecla **↵** (16) / **↶** (2) para efectuar o ajuste.

BALANCE

Distribuição do som à esquerda/à direita. Ajustes: L9 (à esquerda) a R9 (à direita).

- Prima a tecla **>** (14) para abrir o submenu.
- Prima a tecla **↵** (16) / **↶** (2) para efectuar o ajuste.

FADER

Distribuição do som à frente/atrás. Ajustes: R9 (atrás) a F9 (à frente).

- Prima a tecla **>** (14) para abrir o submenu.
- Prima a tecla **↵** (16) / **↶** (2) para efectuar o ajuste.

X-BASS

Acentuação dos graves nos volumes baixos. Ajustes: 0 (desligado) a 3 (acentuação mais forte).

- Prima a tecla **>** (14) para abrir o submenu.
- Prima a tecla **↵** (16) / **↶** (2) para efectuar o ajuste.

Chamar e abandonar o menu áudio ampliado

- No menu áudio, seleccione a opção de menu "ENHANCED".
- Prima a tecla **>** (14) para abrir o menu ENHANCED.
- Prima as vezes necessárias a tecla **√** (16) / **⏏** (2) até a opção de menu pretendida estar seleccionada.
- Efectue o ajuste (consultar o capítulo seguinte).
- Prima brevemente a tecla **MENU•OK** (15) para seleccionar uma outra opção de menu.
- ou -
- Prima brevemente a tecla **DIS/ESC** (13) para sair do menu.

Efectuar ajuste no menu áudio ampliado

E-BASS

Regular a frequência dos baixos e o factor de qualidade. Ajustes:

- Frequência dos baixos: 60/80/100/200 Hz
- Factor de qualidade: 1,0/1,25/1,5/2,0
- Prima a tecla **>** (14) para abrir o submenu E-BASS.
- Prima a tecla **√** (16) / **⏏** (2) para comutar entre os submenus "FREQ" (frequência) e QFAC (factor de qualidade).
- Prima a tecla **<** (5) / **>** (14) para comutar entre os ajustes disponíveis do submenu.

E-TREBLE

Ajustar a frequência de agudos. Ajustes: 10/12,5/15/17,5 kHz.

- Prima a tecla **>** (14) para abrir o submenu E-TREBLE.
- Prima a tecla **<** (5) / **>** (14) para comutar entre os ajustes disponíveis do submenu.

E-MIDDLE

Ajustar o nível de médios e a frequência central, assim como o factor de qualidade. Ajustes:

- Nível de médios: -7 a +7
- Frequência central: 0,5/1,0/1,5/2,5 kHz
- Factor de qualidade: 0,5/0,75/1,0/1,25
- Prima a tecla **>** (14) para abrir o submenu E-MIDDLE.
- Prima a tecla **√** (16) / **⏏** (2) para comutar entre os submenus "GAIN" (nível), "FREQ" (frequência) e QFAC (factor de qualidade).
- Prima a tecla **<** (5) / **>** (14) para comutar entre os ajustes disponíveis do submenu.

E-XBASS

Ajustar o nível de graves e frequência dos baixos X. Ajustes:

- Nível de graves X: 0 (desligado) a 3
- Frequência dos baixos X: 30/60/100 Hz
- Prima a tecla **>** (14) para abrir o submenu E-XBASS.
- Prima a tecla **√** (16) / **⏏** (2) para comutar entre os submenus "GAIN" (nível) e "FREQ" (frequência).
- Prima a tecla **<** (5) / **>** (14) para comutar entre os ajustes disponíveis do submenu.

PRESETS

Seleccionar o pré-ajuste do equalizador. Ajustes: POP, ROCK, CLASSIC, P-EQ OFF (nenhum pré-ajuste).

- Prima a tecla **>** (14) para abrir o submenu PRESETS.
- Prima a tecla **√** (16) / **⏏** (2) para comutar entre os ajustes.

Ajustes do utilizador

Chamar e abandonar o menu do utilizador

- Prima brevemente a tecla **MENU-OK** (15) para abrir o menu.
- Prima as vezes necessárias a tecla **↵** (16) / **↩** (2) até a opção de menu pretendida estar seleccionada.
- Efectue o ajuste (consultar o capítulo seguinte).
- Prima brevemente a tecla **MENU-OK** (15) para seleccionar uma outra opção de menu.

- ou -

- Prima brevemente a tecla **DIS/ESC** (13) para sair do menu.

Nota:

O menu é automaticamente abandonado aprox. 15 segundos após o último accionamento de tecla e volta para o visor da fonte áudio actual.

Efectuar ajuste no menu do utilizador

Entrada

Regular o modo da entrada AUX traseira. Ajustes: ON (para conexão de um leitor multi-CD ou de uma outra fonte áudio externa), OFF (para conexão de uma interface Blaupunkt apta para C'n'C).

- Prima a tecla **>** (14) para abrir o submenu.
- Prima a tecla **>** (14) para comutar entre os ajustes.
- Prima brevemente a tecla **MENU-OK** (15) para confirmar o ajuste seleccionado.

O auto-rádio desliga-se automaticamente e liga-se de novo com o ajuste seleccionado.

C'n'C

Atribuir às interfaces aptas para C'n'C um número de aparelho individual (C'n'C = Command and Control). Comprimento: 4 posições, dígitos: 0-9, A-F (hexadecimais).

- Prima a tecla **>** (14) para abrir o submenu.
- Prima a tecla **↵** (16) / **↩** (2) para seleccionar a interface ("DEV 1 - 3").
- Prima a tecla **>** (14) para alterar o número de aparelho.
- Prima a tecla **<** (5) / **>** (14) para comutar entre as posições.
O carácter na posição seleccionada pisca se esta estiver seleccionada.
- Prima a tecla **↵** (16) / **↩** (2) para seleccionar um dígito na posição seleccionada.
- Prima brevemente a tecla **MENU-OK** (15) para confirmar o número de aparelho introduzido.

CDTEXT

Ligar ou desligar a indicação do texto de CD. Ajustes: ON (ligado), OFF (desligado).

- Prima a tecla **>** (14) para abrir o submenu.
- Prima a tecla **>** (14) para comutar entre os ajustes.
- Prima brevemente a tecla **MENU-OK** (15) para confirmar o ajuste seleccionado.

TA VOLUME

(apenas para a região de sintonização "EUROPE")

Ajustar o volume mínimo para boletins de trânsito. Ajustes: 1 - 50.

- Prima a tecla **>** (14) para abrir o submenu.
- Prima a tecla **↵** (16) / **↩** (2) ou rode o regulador do volume (4) para efectuar o ajuste.

SENS

Apenas possível no modo de rádio FM: Definir a sensibilidade de sintonização automática. Ajustes: LO1 (mais baixa) - HI6 (mais elevada).

- Prima a tecla **>** (14) para abrir o submenu.
- Prima a tecla **↵** (16) / **↩** (2) para efectuar o ajuste.

SCAN TIME

Ajustar o tempo de leitura em passos de 5 segundos. Ajustes: 5 – 30.

- Prima a tecla > (14) para abrir o submenu.
- Prima a tecla < (16) / > (2) para efectuar o ajuste.

CLOCK SET

Acertar a hora.

- Prima a tecla > (14) para abrir o submenu.
- Prima a tecla < (5) / > (14) para comutar entre os minutos e as horas.

Se estiver seleccionada, a indicação de minutos ou de horas pisca.

- Prima a tecla < (16) / > (2) para ajustar os minutos ou as horas.
- Prima brevemente a tecla **MENU•OK** (15) para confirmar a hora introduzida.

Nota:

No modo de 12 horas (12H MODE), são indicados um "A" para a manhã ou um "P" para a tarde, atrás das horas.

12H/24H MODE

Seleccionar o modo de 12 ou de 24 horas. Ajustes: 12H, 24H.

- Prima a tecla > (14) para abrir o submenu.
- Prima a tecla > (14) para comutar entre os ajustes.

CLOCK

Ligar ou desligar a indicação da hora com o rádio desligado e a ignição do automóvel desligada. Ajustes: ON (ligado), OFF (desligado).

- Prima a tecla > (14) para abrir o submenu.
- Prima a tecla > (14) para comutar entre os ajustes.
- Prima brevemente a tecla **MENU•OK** (15) para confirmar o ajuste seleccionado.

BEEP

Ligar ou desligar o sinal sonoro de confirmação. Ajustes: ON (ligado), OFF (desligado).

- Prima a tecla > (14) para abrir o submenu.
- Prima a tecla > (14) para comutar entre os ajustes.
- Prima brevemente a tecla **MENU•OK** (15) para confirmar o ajuste seleccionado.

MUTE LVL

Ajustar o volume para o baixar. Ajustes: 0 – 50.

- Prima a tecla > (14) para abrir o submenu.
- Prima a tecla < (16) / > (2) ou rode o regulador do volume (4) para efectuar o ajuste.

ON VOLUME

Ajustar o volume inicial. Ajustes: 0 – 50 ou LAST VOL (último volume ajustado antes de desligar o auto-rádio). No ajuste "LAST VOL", o volume inicial está limitado a 25, no máximo.

- Prima a tecla > (14) para seleccionar o ajuste "LAST VOL".
- ou -
- Prima a tecla < (5) para comutar o volume inicial entre 0 e 50.
- Prima a tecla < (16) / > (2) ou rode o regulador do volume (4) para efectuar o ajuste.

REG

(apenas para a região de sintonização "EUROPE")

Apenas possível no modo de rádio FM: ligar ou desligar a função REG. Ajustes: ON (ligado), OFF (desligado).

- Prima a tecla > (14) para abrir o submenu.
- Prima a tecla > (14) para comutar entre os ajustes.

PTY LANG

(apenas para a região de sintonização "EUROPE")

Apenas possível no modo de rádio FM: seleccionar o idioma para as indicações de tipos de programa. Ajustes: ENGLISH, FRANCAIS, DEUTSCH.

- Prima a tecla \triangleright (14) para abrir o submenu.
- Prima a tecla ∇ (16) / \blacktriangle (2) para comutar entre os ajustes.

PTY

(apenas para as regiões de sintonização "EUROPE", "USA", "S AMERICA")

Apenas possível no modo de rádio FM: ligar ou desligar a função PTY. Ajustes: ON (ligado), OFF (desligado).

- Prima a tecla \triangleright (14) para abrir o submenu.
- Prima a tecla \triangleright (14) para comutar entre os ajustes.

DISP COL

Misturar as cores para a retro-iluminação do visor a partir das cores básicas vermelho, verde e azul (RGB). Ajustes: para R, G e B respectivamente 0 a 16.

- Prima a tecla \triangleleft (5) para seleccionar o submenu "4096 COL" (ajustar R, G e B) ou a tecla \triangleright (14) para seleccionar o submenu "256 COL" (ajuste R e G, B permanece inalterado).
- Prima a tecla \triangleright (14) para abrir o submenu.
- Prima a tecla \triangleleft (5) / \triangleright (14) para comutar entre as cores.

O valor da cor seleccionada pisca.

- Prima a tecla ∇ (16) / \blacktriangle (2) para ajustar o valor da cor seleccionada.
- Prima brevemente a tecla **MENU•OK** (15) para confirmar o ajuste seleccionado.

SCAN

Ligar ou desligar a mudança contínua de cores da retro-iluminação do visor. Ajustes: ON (ligado), OFF (desligado).

- Prima a tecla \triangleright (14) para abrir o submenu.
- Prima a tecla \triangleright (14) para comutar entre os ajustes.
- Prima brevemente a tecla **MENU•OK** (15) para confirmar o ajuste seleccionado.

Se a mudança contínua de cores estiver ligada, a cor da retro-iluminação do visor muda sucessivamente, percorrendo todo o espectro de cores.

COL SCAN

Seleccionar a cor da retro-iluminação do visor durante uma busca de cor.

- Prima a tecla \triangleright (14) para iniciar a busca de cor.

No visor, é indicado alternadamente "SCANNING" e "OK (MENU)" e a cor da retro-iluminação do visor muda de forma sucessiva.

- Prima brevemente a tecla **MENU•OK** (15) para seleccionar a cor actualmente ajustada.

DIM DAY/DIM NIGHT

Ajustar a luminosidade do visor para o dia (DIM DAY) ou para a noite (DIM NIGHT). Ajustes: 1 – 16.

- Prima a tecla \triangleright (14) para abrir o submenu.
- Prima a tecla ∇ (16) / \blacktriangle (2) para efectuar o ajuste.

Se o seu auto-rádio estiver ligado tal como descrito nas instruções de montagem e o seu veículo possuir a respectiva ligação, a comutação da luminosidade do visor para dia e noite ocorre ao ligar ou desligar a iluminação do veículo.

AUX EDIT

Introduzir nomes para a entrada AUX traseira no modo AUX. Comprimento: 9 posições; caracteres: A-Z, 0-9.

- Prima a tecla \triangleright (14) para abrir o submenu.
- Prima a tecla \triangleleft (5) / \triangleright (14) para comutar entre as posições.

O carácter na posição seleccionada pisca se esta estiver seleccionada.

- Prima a tecla ∇ (16) / \blacktriangle (2) para seleccionar um carácter na posição seleccionada.
- Prima brevemente a tecla **MENU•OK** (15) para confirmar o nome introduzido.

TRAF**(apenas para a região de sintonização "EUROPE")**

Apenas possível no modo de rádio FM: ligar ou desligar a prioridade para informações sobre o trânsito. Ajustes: ON (ligado), OFF (desligado).

- Prima a tecla > (14) para abrir o submenu.
- Prima a tecla > (14) para comutar entre os ajustes.

RDS**(apenas para a região de sintonização "EUROPE")**

Apenas possível no modo de rádio FM: ligar ou desligar a função RDS. Ajustes: ON (ligado), OFF (desligado).

- Prima a tecla > (14) para abrir o submenu.
- Prima a tecla > (14) para comutar entre os ajustes.

Ajustes de fábrica

Ajustes de fábrica no menu do utilizador:

ON VOLUME	LAST VOL
MUTE LVL	0
SENS	HIG
SCAN TIME	10
CLOCK	OFF
BEEP	ON
DIM DAY	15
DIM NIGHT	12
CDTEXT	OFF
12H/24H MODE	24H
CLOCKSET	00:00
TA VOL	20
RDS*	ON
REG*	ON
TRAF*	OFF

* Apenas na região de sintonização "EUROPE"

Pode repor os ajustes de fábrica originais do auto-rádio:

- Prima brevemente a tecla **MENU•OK** (15) para abrir o menu.
- Prima as vezes necessárias a tecla **∇** (16) / **↶** (2) até a opção de menu "NORMSET" estar seleccionada.
- Prima a tecla **MENU•OK** (15) por mais de 4 segundos.

No visor é indicado brevemente "NORM ON". O auto-rádio desliga-se automaticamente e liga-se de novo com os ajustes de fábrica.

Nota:

Se premir a tecla **MENU•OK** (15) por menos de 4 segundos, "NORM OFF" é indicado no visor e os ajustes efectuados até ao momento permanecem.

Informações práticas

Garantia

Concedemos uma garantia relativamente a todos os produtos comprados na União Europeia. Para aparelhos comprados fora da União Europeia, são válidas as condições de garantia apresentadas pelos nossos representantes no respectivo país.

Para conhecer as condições de garantia, visite a nossa página na Internet www.blaupunkt.com ou encomende-as directamente no seguinte endereço:

Blaupunkt GmbH
Hotline
Robert-Bosch-Str. 200
D-31139 Hildesheim

Serviço

Em alguns países, a Blaupunkt disponibiliza um serviço de reparação e recolha.

Em www.blaupunkt.com, poderá informar-se sobre se este serviço está disponível no seu país.

Caso pretenda recorrer a este serviço, poderá solicitar um serviço de recolha para o seu auto-rádio através da Internet.

Dados técnicos

Alimentação eléctrica

Tensão de funcionamento: 10,5 - 14,4 V

Consumo de corrente

Durante o funcionamento: 10 A
10 seg. após a desactivação: < 3,5 mA

Amplificador

Potência de saída: 4 x 26 Watt sinusoidais com 14,4 V em 4 ohms.
4 x 50 W de potência máxima

Sintonizador

Bandas Europa/Tailândia:

FM: 87,5 - 108 MHz
AM (MW): 531 - 1 602 kHz
LW (apenas Europa): 153 - 279 kHz

Bandas nos EUA:

FM: 87,7 - 107,9 MHz
AM (MW): 530 - 1 710 kHz

Bandas América do Sul:

FM: 87,5 - 107,9 MHz
AM (MW): 530 - 1 710 kHz

Faixa de transmissão FM:

30 - 15 000 Hz

CD

Faixa de transmissão:

20 - 20 000 Hz

Saída de pré-amplificador (Pre-amp Out)

4 canais: 2 V

Sensibilidade de entrada

Rear-AUX-IN: 1,2 V / 10 kΩ
Front-AUX-IN: 500 mV / 6 kΩ
Entrada Tel./Nav.: 10 V / 1 kΩ

Dimensões e peso

L x A x P (mm): 182 x 53 x 155
Peso: aprox. 1,30 kg

Reservado o direito a alterações

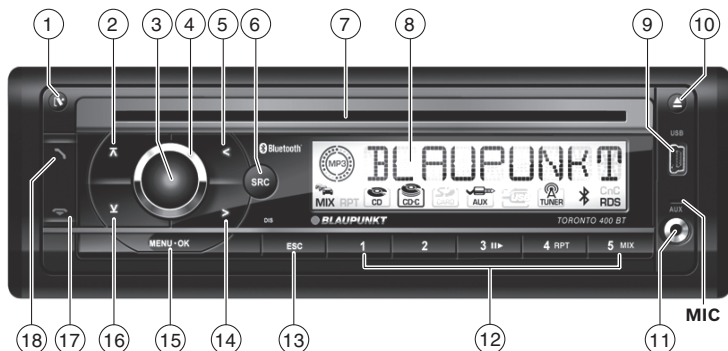

- 1 **🔊**-tast
Lad det aftagelige betjeningspanel gå i indgreb
- 2 **⏸**-tast
I menuen: Hent menupunkt
Radiotilstand: Vælg hukommelsesniveau
Mp3-/WMA-/C'n'C-/cd-skifter-tilstand: Skift til næste mappe/næste cd
- 3 **🔌**-tast
Kort tryk: Aktivér bilradio
I drift: Afbryd lyden fra bilradioen (Mute)
Langt tryk: Deaktiver bilradio
- 4 Lydstyrkeregulering
- 5 **⏪**-tast
I menuen: Rediger indstillinger
Radiotilstand: Indstil station
Andre tilstande: Titelvalg
- 6 **SRC**-tast
Valg af lydkilde
- 7 Cd-port
- 8 Display
- 9 USB-tilslutning
- 10 **⏏**-tast (Eject)
Skub cd'en ud
- 11 Front-AUX-IN-bøsning
- 12 Taltaster **1 - 5**
- 13 **DIS/ESC**-tast
I menuen: Luk menu
I drift: Skift visning
- 14 **⏩**-tast
I menuen: Rediger indstillinger
Radiotilstand: Indstil station
Andre tilstande: Titelvalg
- 15 **MENU-OK**-tast
Kort tryk: Åbn menu, bekræft indstillinger
Langt tryk: Start scanningsfunktion
- 16 **⏴**-tast
I menuen: Hent menupunkt
Radiotilstand: Vælg hukommelsesniveau
Mp3-/WMA-/C'n'C-/cd-skifter-tilstand: Skift til forrige mappe/forrige cd
- 17 **📞**-tast
Afslut/afvis opkald
- 18 **📞**-tast
Modtag opkald, lynvalg

Sikkerhedsanvisninger	204	Afspilningstilstand (kun i mp3-/WMA-tilstand)	212
Anvendte symboler	204	Scan alle titler	213
Trafiksikkerhed	204	Afspil titler i tilfældig rækkefølge	213
Generelle sikkerhedsanvisninger	204	Afspil enkelte titler eller cd'er eller mapper gentagne gange	213
Overensstemmelseserklæring	204	Indstil displayvisning	213
Rengøringsanvisninger	205	Bluetooth®	214
Om bortskaffelse	205	Bluetooth®-menu	214
Medfølgende dele	205	Tilslut og forbind et apparat	215
Ekstratilbehør (medfølger ikke)	205	Telefonfunktioner	216
Ibrugtagning	206	Bluetooth®-streaming-tilstand	217
Montering/afmontering af betjeningspanel	206	Flere funktioner i Bluetooth®-menuen	217
Indstil tuner-region	206	Eksterne lyd-kilder	218
Tænding/slukning	206	Front-AUX-IN-bøsning	218
Lydstyrke	207	AUX-indgang på bagsiden	218
Aktivering/deaktivering af demo-tilstand	207	Lydindstillinger	219
Visning af versionsnumre	207	Hent og forlad lydmenuen	219
Trafikradio	207	Foretag indstillinger lydmenuen	219
Radiotilstand	208	Hent og forlad udvidet lydmenu	220
RDS	208	Foretag indstillinger i den udvidede lydmenu	220
Skift til radiotilstand	208	Brugerindstillinger	221
Valg af hukommelsesniveau	208	Hent og forlad brugermenuen	221
Indstilling af stationer	208	Foretag indstillinger i brugermenuen	221
Gem station/hent gemt station	209	Fabriksindstillinger	224
scanne stationer	209	Nyttige oplysninger	225
Automatisk lagring af stationer (Travelstore)	209	Garanti	225
PTY	209	Service	225
Indstil displayvisning	210	Tekniske data	225
Cd-/mp3-/WMA-/C'n'C-/ cd-skifter-tilstand	210	Monteringsvejledning	381
Grundlæggende oplysninger	210		
Skift til cd-/mp3-/WMA-/C'n'C-/ cd-skifter-tilstand	211		
Isætte cd	211		
Fjernelse af cd	212		
Tilslutning/fjernelse af USB-medie	212		
Valg af titel	212		
Vælg mappe/cd (kun i mp3-/WMA-/C'n'C- eller cd-skifter-tilstand)	212		
Hurtig søgning	212		
Afbrydelse af afspilningen	212		

Sikkerhedsanvisninger

Bilradioen er fremstillet i overensstemmelse med den aktuelle tekniske udvikling og anerkendte sikkerhedstekniske regler. Alligevel kan der opstå farer, hvis du ikke overholder sikkerhedsanvisningerne i denne vejledning.

Denne betjeningsvejledning indeholder oplysninger, der er vigtige for, at bilradioen monteres og betjenes sikkert og korrekt.

- Læs hele denne vejledning omhyggeligt, inden du tager bilradioen i brug.
- Opbevar vejledningen, så den altid er tilgængelig for brugerne.
- Hvis du på et tidspunkt sælger bilradioen, skal du sørge for at vedlægge denne vejledning.

Vær desuden opmærksom på de vejledninger, der følger med de apparater, som du anvender sammen med bilradioen.

Anvendte symboler

I denne vejledning anvendes følgende symboler:



FARE!

Advarsel mod skader



PAS PÅ!

Advarsel mod beskadigelse af cd-drevet



CE-mærket bekræfter, at alle relevante EU-bestemmelser er overholdt.

➔ Angiver en handling

- Angiver en optælling

Trafiksikkerhed

Overhold følgende anvisninger vedrørende trafiksikkerhed:

- **Benyt apparatet på en sådan måde, at du altid kan styre dit køretøj sikkert.** Hvis du er i tvivl, skal du køre ind til siden og indstille apparatet, mens bilen holder stille.

- **Tag altid kun betjeningspanelet ud, når bilen holder stille.**
- **Anvend altid en passende lydstyrke,** så du kan høre akustiske advarselssignaler (f.eks. politisirener) og samtidig beskytte din hørelse. Når du har deaktiveret lyden, f.eks. ved skift mellem lydtilkilder, kan ændringer af lydstyrken ikke høres. Skru ikke op for lyden i mellemtiden.

Generelle sikkerhedsanvisninger

Overhold følgende anvisninger for at beskytte dig selv mod skader:

- **Modificer og åbn aldrig apparatet.** Indvendigt i apparatet sidder en Class-1-laser, der er farlig for øjnene.
- **Undlad at skru op for lyden, mens lyden er deaktiveret,** f.eks. når du skifter lydtilkilde. Du kan ikke høre ændringen af lydstyrken, når lyden er deaktiveret.

Korrekt brug

Bilradioen er konstrueret til montering og brug i en bil med 12-V-strømforsyning og skal indbygges i en DIN-port. Bemærk ydelsesgrænserne, der fremgår af de tekniske data. Overlad altid reparation og montering til en fagmand.

Monteringsanvisninger

Du må kun montere bilradioen, hvis du har erfaring med montering af bilradioer og er fortrolig med bilens elsystem. Bemærk i den forbindelse monteringsvejledningen, der findes i slutningen af denne vejledning.

Overensstemmelseserklæring

Blaupunkt GmbH erklærer hermed, at bilradioen Toronto 400 BT opfylder de grundlæggende bestemmelser og andre relevante forskrifter i direktivet 1999/5/EF.

Rengøringsanvisninger

Opløsnings-, rengørings- og skuremidler som for eksempel Cockpit-spray og plastplejemidler kan indeholder stoffer, der angriber bilradioens overflade.

- Anvend kun en tør eller let fugtet klud, når du rengør bilradioen.
- Rengør kontakterne på betjeningspanelet efter behov med en blød klud fugtet med sprit.

Om bortskaffelse



Bortskaf ikke gammelt udstyr med almindeligt husholdningsaffald!

Vi anbefaler, at du anvender de returnerings- og indsamlingsmuligheder, som findes for bortskaffelse af gammelt udstyr.

Medfølgende dele

Følgende dele følger med ved levering:

- 1 Bilradio
- 1 Betjenings-/monteringsvejledning
- 1 Etui til betjeningspanelet
- 1 Holderamme
- 1 Sæt med smådele
- 2 Afmonteringsværktøj
- 1 USB-ledning

Bemærk:

Vi anbefaler, at du anvender originalt Blaupunkt-tilbehør (www.blaupunkt.com).

Ekstratilbehør (medfølger ikke)

Kontakt din Blaupunkt-forhandler, eller søg på internettet på adressen www.blaupunkt.com for at finde oplysninger om ekstratilbehør, for eksempel:

- Den manuelle fjernbetjening eller ratfjernbetjeningen fra Blaupunkt til sikker og komfortabel betjening af grundfunktionerne (aktivering/deaktivering er ikke mulig med fjernbetjeningen)
- De C'n'C-kompatible interfaces fra Blaupunkt (C'n'C = Command and Control) til tilslutning af ekstra medier og apparater (f.eks. via iPod®/USB-interfacet)
- Blaupunkt-cd-skifteren
- Blaupunkt- eller Velocity-forstærkeren (Amplifier)

Ibrugtagning

Montering/afmontering af betjeningspanel

Bilradioen er forsynet med et aftageligt betjeningspanel (Release Panel) til beskyttelse mod tyveri. Ved levering befinder betjeningspanelet sig i det medfølgende etui. Når du har monteret radioen og skal tage den i brug, skal du først montere betjeningspanelet (se afsnittet "Montering af betjeningspanel" i dette kapitel).

Tag altid betjeningspanelet med, når du forlader bilen. Uden denne betjeningspanel har bilradioen ingen værdi for tyve.

Pas på!

Beskadigelse af betjeningspanelet

Pas på ikke at tabe betjeningspanelet.

Transporter betjeningspanelet, så det er beskyttet mod stød, og kontakterne ikke kan blive snavsede.

Udsæt ikke betjeningspanelet for direkte sollys eller andre varmekilder.

Undgå direkte berøring af betjeningspanelets kontakter med huden.

Montering af betjeningspanel

- Skub betjeningspanelet ind i holderen på højre side af kabinettet.
- Tryk forsigtigt betjeningspanelet ind i holderen til venstre, indtil den sætter sig fast.

Aftagning af betjeningsdel

- Tryk på tasten **[V]** ① for at låse betjeningspanelet op.
- Den venstre side af betjeningspanelet frigøres fra apparatet og sikres mod at falde ud med en rille.
- Tag fat om betjeningspanelet på venstre side, og træk den over modstanden fra rillen lige ud af holderen.

Bemærk:

Bilradioen slukker automatisk, så snart betjeningspanelet tages af.

Indstil tuner-region

Denne bilradio er beregnet til brug i forskellige regioner med forskellige frekvensområder og stationsteknologier. Fra fabrikkens side er tuner-regionen indstillet til "EUROPE" (Europa). Du kan desuden vælge tuner-regionerne "USA", "THAI" (Thailand) og "S AMERICA" (Sydamerika). Hvis du bruger bilradioen uden for Europa, skal du først indstille en egnet tuner-region:

- Sluk i givet fald først bilradioen.
- Hold tasterne **MENU•OK** ⑮ og **4** ⑫ inde samtidig, og tryk på tænd/sluk-tasten ③.
- Bilradioen tændes. I displayet vises den aktuelle indstillede tuner-region.
- Tryk flere gange på tasten **V** ⑮ / **⌂** ②, indtil den ønskede tuner-region vises.
- Tryk på tasten **MENU•OK** ⑮.

Tænding/slukning

Tænd/sluk med tænd/sluk-tasten

- Hvis du vil tænde for apparatet, skal du trykke på tænd/sluk-tasten ③.
- Bilradioen tændes.
- Tryk på tænd/sluk-tasten ③ i mere end 2 sekunder for at slukke apparatet.
- Bilradioen slukkes.

Bemærk:

Hvis du tænder for bilradioen, mens tændingen er slået fra, slukkes den igen automatisk efter 1 time, så køretøjets batteri skånes.

Slukning/tænding via tændingen

Når bilradioen er forbundet med tændingslåsen, som beskrevet i monteringsvejledningen, og det ikke er slukket med tænd/sluk-tasten ③, tændes og slukkes det sammen med tændingen.

Lydstyrke

Indstilling af lydstyrken

Lydstyrken kan indstilles i skridt fra 0 (stum) til 50 (maksimum).

- Drej på lydstyrkereguleringen (4) for at ændre lydstyrken.

Bemærk:

Hvis der er sluttet en telefon eller et navigationssystem til bilradioen som beskrevet i monteringsvejledningen, afbrydes lyden i bilradioen, når du modtager et opkald eller en navigationsmeddelelse, så du kan høre telefonen eller navigationssystemet uden problemer. På displayet vises "TELEPHONE", når lyden er deaktiveret.

Afbryd lyden i bilradioen (Mute)

Lydstyrken kan sænkes hurtigt til en værdi, du i forvejen har indstillet.

- Tryk kort på tænd/sluk-tasten (3) for at afbryde lyden i bilradioen og aktivere den tidligere lydstyrke.

På displayet vises "MUTE", mens lyden er deaktiveret.

Du kan se, hvordan du indstiller mute-lydstyrken i kapitlet "Brugerindstillinger", afsnittet "Foretag indstillinger i brugermenuen", menupunktet "MUTE LVL".

Aktivering/deaktivering af demo-tilstand

I demotilstand kan du se bilradioens funktioner som rulletekst på displayet. Du kan aktivere eller deaktivere demotilstand:

- Sluk i givet fald først bilradioen.
- Hold tasterne **MENU•OK** (15) og **2** (12) inde samtidig, og tryk på tænd/sluk-tasten (3).

Bilradioen tændes. På displayet vises kort "DEMO MODE", hvis du har aktiveret demotilstand. Når du trykker på en vilkårlig tast, afbrydes demo-mode, og du kan betjene apparatet.

Visning af versionsnumre

Du kan få vist versionsnumrene for apparatets forskellige komponenter.

- Sluk i givet fald først bilradioen.
- Hold tasterne **MENU•OK** (15) og **1** (12) inde samtidig, og tryk på tænd/sluk-tasten (3).

Bilradioen tændes. På displayet vises versionsnummeret på de første komponenter. De første tegn kendetegner komponenterne: P = processor, E = EPROM, A = Accordo, B = Bluetooth®.

- Tryk på tasten <(5)>/>(14) for at få vist versionsnumrene for de øvrige komponenter.
- Tryk på tasten **MENU•OK** (15) for at vende tilbage til den seneste lydkilde.

Trafikradio

I tuner-regionen "EUROPE" kan en FM-sender vise trafikmeldinger via et RDS-signal. Hvis du har prioriteret trafikmeldinger, stilles trafikmeldingen automatisk igennem, også hvis bilradioen ikke befinder sig i radiotilstand, eller hvis stationen er indstillet på bølgeområde MB eller LB.

Hvis prioritering af aktiveret, vises køsymbolet (🚗). Under en aktiveret trafikmelding vises "TRAFFIC" på displayet.

Du kan læse, hvordan du aktiverer eller deaktiverer prioritering af trafikmeldinger i kapitlet "Brugerindstillinger", afsnittet "Foretag indstillinger i brugermenuen", menupunktet "TRAF".

Bemærk!

- Lydstyrken forøges, mens trafikmeldingen er aktiv. Du kan indstille minimumlydstyrken for trafikmeldinger (ser kap. "Brugerindstillinger", afsnittet "Foretag indstillinger i brugermenuen", menupunktet "TA VOLUME").
- Hvis du vil afbryde en aktiv trafikmelding, skal du trykke på tasten **DIS/ESC** (13).

Radiotilstand

RDS

I tuner-regionen "EUROPE" udsender mange FM-sendere et RDS-signal (Radio Data System) sammen med deres programmer, som giver mulighed for følgende ekstra funktioner:

- Stationsnavnet vises i displayet.
- Bilradioen registrerer trafikmeldinger og nyhedsudsendelser og kan aktivere dem automatisk i alle tilstande (f.eks. i cd-tilstand).
- Alternativ frekvens (AF): Når RDS-funktionen AF (alternativ frekvens) er aktiveret, skifter bilradioen automatisk til den bedst modtagne frekvens for den indstillede station.
- Regional (REG): Nogle stationer inddeler på bestemte tidspunkter deres program i regionalprogrammer med forskelligt indhold. Når REG-funktionen er aktiveret, skifter bilradioen kun til alternative frekvenser, hvor det samme regionalprogram sendes.

Du kan se, hvordan du aktiverer eller deaktiverer RDS- eller REG-funktionen, i kapitlet "Brugerindstillinger", afsnittet "Foretag indstillinger bruger-menuen" (menupunkterne "RDS", "REG").

Skift til radiotilstand

- Tryk på tasten **SRC** (6), indtil "TUNER" vises:
Det aktuelle hukommelsesniveau vises en gang som rulletekst på displayet.

Valg af hukommelsesniveau

Du kan vælge følgende hukommelsesniveauer i de enkelte tuner-regioner:

Region	Hukommelsesniveau
EUROPE	FM1, FM2, FMT, MB, LB
USA	FM1, FM2, FMT, AM, AMT
THAI	FM1, FM2, FMT, AM
S AMERICA	FM1, FM2, FMT, AM, AMT

- Tryk på tasten **V** (16) / **T** (2), indtil det ønskede hukommelsesniveau vises.

Bemærk:

På hvert hukommelsesniveau kan der lagres op til 5 stationer.

Indstilling af stationer

Der findes flere måder at indstille en station på:

Indstille station manuelt

- Tryk kort på tasten **<** (5) / **>** (14) en eller flere gange for at ændre frekvensen trinvis og i lang tid for at ændre frekvensen hurtigt.

Bemærk!

- For tuner-regionen "EUROPE": I bølgeområdet FM indstilles den næste station i stationskæden automatisk, hvis RDS-funktionen er aktiveret.
- For tuner-regionen "EUROPE", "USA" og "S AMERICA": I bølgeområdet FM vises den aktuelt valgte programtype, hvis PTY-funktionen er aktiveret, ligesom den kan ændres (se kap. "PTY").

Aktivering af stationsøgning

- Tryk på tasten **<** (5) / **>** (14) i ca. 2 sekunder for at aktivere stationsøgningen.

Den næste station, som kan modtages, indstilles.

Bemærk!

- For tuner-regionen "EUROPE": I bølgeområdet FM indstilles kun trafikradiostationer, hvis du har prioriteret trafikradio (☞).
- For tuner-regionen "EUROPE", "USA" og "S AMERICA": I bølgeområdet FM indstilles den næste station med den aktuelt valgte programtype, hvis du har aktiveret PTY-funktionen (se kap. "PTY").
- Du kan indstille søgningens følsomhed (se kapitlet "Brugerindstillinger", afsnittet "Foretag indstillinger i brugermenuen", menupunktet "SENS").

Gem station/hent gemt station

- Vælg det ønskede hukommelsesniveau.
- Indstil evt. den ønskede station.
- Tryk på stationstasten **1 - 5** (12) i ca. 2 sekunder for at gemme den aktuelle sender på tasten.
- eller -
- Tryk kort på stationstasten **1 - 5** (12) for at hente den gemte station.

scanne stationer

Med scanningsfunktionen scannes hver af de stationer, der kan modtages i det aktuelle bølgeområde.

- Tryk på tasten **MENU•OK** (15) i ca. 2 sekunder for at starte scanningen eller kort for at afspille den aktuelt indstillede station.

Under scanningen vises skiftevis "SCAN" og den aktuelle frekvens på displayet sammen med hukommelsesniveauet eller stationsnavnet.

Bemærk:

For radiotilstand kan scanningstiden indstilles for hver station (se kap. "Brugerindstillinger", afsnittet "Foretag indstillinger i brugermenue", menupunktet "SCAN TIME").

Automatisk lagring af stationer (Travelstore)

Med Travelstore kan du søge automatisk efter de 5 stationer i regionen, der sender med de kraftigste signaler, og gemme dem på et hukommelsesniveau. Stationer, der tidligere er blevet lagret på dette hukommelsesniveau, bliver slettet.

I tuner-regionen "EUROPE" og "THAI" kan du med Travelstore gemme 5 FM-stationer på hukommelsesniveauet FMT. I tuner-regionen "USA" og "S AMERICA" kan du med Travelstore desuden gemme 5 AM-stationer på hukommelsesniveauet AMT.

- Vælg et hukommelsesniveau for det ønskede bølgeområde, f.eks. FM1 eller AM.

- Tryk på tasten **∇** (16) / **∧** (2) i ca. 2 sekunder.

Tuneren begynder med den automatiske stationsøgning; på displayet vises "FM TSTORE" eller "AM TSTORE". Når lagringen er afsluttet, afspilles stationen på stationsplads 1 på niveauet FMT eller AMT.

Bemærk:

For tuner-regionen "EUROPE": Hvis du har prioriteret trafikradio (🚗), gemmes kun trafikradiostationer.

PTY

I tuner-regionen "EUROPE", "USA" og "S AMERICA" kan en FM-station sende sin aktuelle programtype, f.eks. KULTUR, POP, JAZZ, ROCK, SPORT eller VIDENSKAB. Med PTY-funktionen kan du hurtigt søge målrettet efter en bestemt programtype, f.eks. rock- eller sportsudsendelser. Bemærk, at PTY-funktionen ikke understøttes af alle stationer.

Bemærk:

Hvis du vil udnytte PTY-funktionen, skal du aktivere den separat i menuen (se kap. "Brugerindstillinger", afsnittet "Foretag indstillinger i brugermenue", menupunktet "PTY").

Valg af programtype

Bemærk:

I tuner-regionen "EUROPE" kan du indstille det sprog, som programtyperne skal vises på (se kap. "Brugerindstillinger", afsnittet "Foretag indstillinger i brugermenue", menupunktet "PTY LANG").

- Tryk kort på tasten **<5>** / **>14**.

Den aktuelt valgte programtype vises kort, og du kan vælge en anden programtype.

- Tryk på tasten **<5>** / **>14**, indtil den ønskede programtype er valgt.

Søgning af station

- Tryk på tasten **<5>** / **>14** i ca. 2 sekunder.

Så snart søgningen starter, vises kort "SEARCH" på displayet. Derefter vises den aktuelle programtype.

Så snart der er fundet en sender, vises kort "PTY FOUND". Hvis blot programtypen fra den indstillede station stemmer overens med den aktuelt valgte programtype, vises skiftevis programtype og stationsnavn eller frekvens på displayet.

Bemærk!

- Hvis der ikke bliver fundet nogen station med den valgte programtype, vises kort "NO PTY", og der lyder et bip. Den sidste station, der er modtaget, vælges igen.
- Hvis den indstillede eller en anden station fra rækken af stationer sender den ønskede programtype på et senere tidspunkt, skifter bilradioen automatisk fra den aktuelle lydkilde (f.eks. cd) til stationen med den ønskede programtype. Bemærk, at denne funktion ikke understøttes af alle stationer.

Indstil displayvisning

➔ Tryk på tasten **DIS/ESC** (13) for at skifte mellem de to visninger:

Display	Betydning
ABCDEF eller FM1 102.90	Stationsnavn eller hukommelsesniveau/ frekvens
FM1 11:32	Hukommelsesniveau/ klokkeslæt

Cd-/mp3-/WMA-/C'n'C-/ cd-skifter-tilstand

Grundlæggende oplysninger

Cd-/mp3-/WMA-tilstand

Du kan med denne bilradio afspille musik-cd'er (CDDA) og CD-R/RW'er med musik-, mp3- eller WMA-filer samt mp3- eller WMA-filer på USB-medier.



Fare for ødelæggelse af cd-rom-drevet!

Cd'er med kontur (shape-cd'er) og cd'er med en diameter på 8 cm (mini-cd'er) må ikke anvendes.

For beskadigelser af cd-drevet på grund af uegnede cd'er påtager vi os intet ansvar.

Bemærk!

- For at sikre en fejlfri funktion bør du kun anvende cd'er med Compact-Disc-logoet.
- Blaupunkt kan ikke garantere fejlfri funktion af kopibeskyttede cd'er eller alle de rå cd'er og USB-medier, der findes på markedet.

Vær opmærksom på følgende angivelser, når du laver et mp3-/WMA-medie:

- Navngivning af titler og mapper:
 - Maks. 16 tegn (cd) eller 24 tegn (USB) inkl. filtypenavn ".mp3" eller ".wma" (ved flere tegn reduceres antallet af titler og mapper, som bilradioen kan registrere)
 - Ingen omløyd eller specialtegn
- Cd-formater: Musik-cd (CDDA), CD-R/RW, Ø: 12 cm
- Cd-dataformater: ISO 9669 Level 1 og 2, Joliet
- Cd-brænderhastighed: Maks. 16 gange (anbefales)
- USB-format/-filsystem: Mass Storage Device (masselager)/FAT32
- Filtypenavn for lydfile:
 - .mp3 for mp3-filer
 - .WMA for WMA-filer

- WMA-filer kun uden Digital Rights Management (DRM) og fremstillet under Windows Media Player fra version 8
- Mp3-ID3-tags: Version 1 og 2
- Bithastighed til generering af lydfiler:
 - Mp3: 32 - 320 kbps
 - WMA: 32 - 192 kbps
- Maks. antal titler: 20 000

C'n'C-tilstand

Med C'n'C-interfacet fra Blaupunkt (C'n'C = Command and Control) opnås en endnu mere komfortabel betjening af apparater og medier, som er sluttet til bilradioen via et C'n'C-kompatibelt Blaupunkt-interface.

Før du tilslutter et C'n'C-kompatibelt Blaupunkt-interface, skal du kontrollere tilstanden af AUX-indgangen på bagsiden. Læs i den forbindelse afsnittet "AUX-indgang på bagsiden" i kapitlet "Eksterne lydtkilder".

Cd-skifter-tilstand

Du kan slutte følgende cd-skiftere til bilradioen:

- Blaupunkt CDC A03
- Blaupunkt CDC A08
- Blaupunkt IDC A09

Oplysninger om håndtering af cd'er, ilægning af cd'er og håndtering af cd-skifteren fremgår af brugsanvisningen til cd-skifteren.

Før du tilslutter en cd-skifter, skal du kontrollere tilstanden af AUX-indgangen på bagsiden. Læs i den forbindelse afsnittet "AUX-indgang på bagsiden" i kapitlet "Eksterne lydtkilder".

Skift til cd-/mp3-/WMA-/C'n'C-/cd-skifter-tilstand

➔ Tryk på tasten **SRC** (6), indtil den ønskede lydtkilde vises:

- "CD": Ilagt cd.
- "MP3": Ilagt cd, som allerede er registreret som en mp3-cd.
- "USB": Tilsluttet USB-medie.
- Navn på apparat, der er tilsluttet via C'n'C

- "CDC / AUX": Tilsluttet cd-skifter (hvis der ikke er tilsluttet andre eksterne lydtkilder).

Bemærk!

- Den aktuelle lydtkilde kan kun vælges, hvis der er ilagt en cd eller er tilsluttet et passende apparat (f.eks. et USB-medie eller en cd-skifter).
- Hvis bilradioen først skal læse dataene fra et tilsluttet apparat eller medie før afspilning, vises "READING" under læsningen på displayet. Dette kan vare op til 1 minut ved større datamængder. Hvis apparatet eller mediet er beskadiget, eller de overførte data ikke kan afspilles, vises en meddelelse på displayet (f.eks. "ERROR" eller "USB ERROR").
- Hvis den tilsluttede cd-skifter først registrerer de ilagte cd'er (f.eks. efter en afbrydelse af strømforsyningen eller efter magasinskift), vises "MAG SCAN" imens. Hvis cd-skifteren ikke indeholder cd'er eller ingen magasin, vises "NO DISC".

Isætte cd

Bemærk:

Når cd'en automatisk trækkes ind, må dette ikke hindres eller fremskyndes.

- ➔ Skub cd'en ind i cd-porten (7) med den trykte side opad, indtil du mærker modstand.

Cd'en trækkes automatisk ind, og dataene kontrolleres (på displayet vises "READING" imens). Derefter begynder afspilningen i cd- eller mp3-tilstand. I displayet vises cd-symbolet, når cd'en er ilagt.

Bemærk:

Hvis den ilagt cd ikke kan afspilles, vises kort "CD ERROR", og cd'en skubbes ud igen efter ca. 2 sekunder.

Fjernelse af cd

Bemærk!

- En cd, der er skubbet ud og ikke er taget ud, trækkes automatisk ind igen efter ca. 10 sekunder.
- Du kan også skubbe cd'er ud, når bilradioen er slukket, eller når en anden lydkilde er aktiv.

➤ Tryk på tasten (10) for at skubbe en ilagt cd ud.

Tilslutning/fjernelse af USB-medie

Hvis du vil tilslutte et USB-medie, skal det medfølgende USB-kabel være sluttet til bilradioen (se monteringsvejledningen).

➤ Sluk bilradioen, så mediet tilsluttes og afbrydes korrekt.

➤ Slut USB-mediet til USB-kablet, eller fjern det.

På displayet vises USB-symbolet, hvis der er tilsluttet et USB-medie. Første gang USB-mediet vælges som lydkilde, efter at bilradioen er tilsluttet eller tændt, indlæses dataene (på displayet vises "READING" imens).

Bemærk:

- Hvis det tilsluttede USB-medie ikke afspilles, vises kort "USB ERROR".
- Den tid, der skal bruges til indlæsningen, afhænger af model og størrelse af USB-mediet.

Valg af titel

➤ Tryk kort på tasten (5) / (14) for at skifte til den forrige/næste titel.

Bemærk:

Hvis den aktuelle titel afspilles mere end 3 sekunder, starter titlen igen efter et tryk på (5).

Vælg mappe/cd (kun i mp3-/WMA-/C'n'C- eller cd-skifter-tilstand)

➤ Tryk på tasten (16) / (2) for at skifte til forrige/næste mappe eller til forrige/næste cd.

Bemærk:

Du kan også skifte mellem afspilningslister på et apparat, der er tilsluttet via C'n'C.

Hurtig søgning

➤ Hold tasten (5) / (14) inde, indtil den ønskede position er nået.

Afbrydelse af afspilningen

➤ Tryk på tasten (12) for at afbryde afspilningen ("PAUSE") eller fortsætte den.

Afspilningstilstand (kun i mp3-/WMA-tilstand)

Bilradioen kan afspille afspilningslister, der er oprettet med en mp3-manager som f.eks. WinAmp eller Microsoft Media Player. Afspilningslisterne skal være gemt i rodmappen på cd'en eller USB-mediet. Følgende afspilningslisteformater kan registreres: M3U, PLS.

Valg af titel afspilningsliste-tilstand

➤ Tryk på tasten (12) i ca. 2 sekunder for at skifte til afspilningslistetilstand:

På displayet vises "LIST MODE" kortvarigt. Den første titel i den første afspilningsliste afspilles.

Bemærk:

Hvis mediet ikke indeholder nogen afspilningslister, vises kort "NO LIST".

➤ Tryk kort på tasten (5) / (14) for at skifte til den forrige/næste titel i den aktuelle afspilningsliste.

➤ Tryk på tasten (16) / (2) for at skifte til forrige/næste afspilningsliste.

På displayet vises kort navnet på den valgte afspilningsliste, og den første titel i afspilningslisten afspilles.

Forlad afspilningslistetilstand

- Tryk på tasten **2** (12) i ca. 2 sekunder:
På displayet vises "LIST OFF" kortvarigt. Det aktuelle musikstykke afspilles.

Scan alle titler

Med scanningsfunktionen scannes alle tilgængelige titler.

- Tryk på tasten **MENU-OK** (15) i ca. 2 sekunder for at starte scanningen eller kort for at den aktuelle titel.

Under scanningen vises skiftevis "SCAN" og det aktuelle titelnummer på displayet sammen med filnavnet.

Bemærk!

- I cd-skifter-tilstand varer scanningstiden ca. 10 sekunder pr. titel. For alle andre tilstande kan scanningstiden indstilles for hver titel (se kap. "Brugerindstillinger", afsnittet "Foretag indstillinger i brugermenuen", menupunktet "SCAN TIME").
- I afspilningstilstand (mp3-tilstand) scannes kun titlen for den aktuelle afspilningsliste.

Afspil titler i tilfældig rækkefølge

- Tryk på tasten **5 MIX** (12) for at skifte mellem afspilningstilstande:

Drift	Display	Betydning
CD	MIX ALL	Miks titler
Mp3/ WMA/ C'n'C ¹	MIX DIR ²	Miks titler for den aktuelle mappe
	MIX ALL ²	Miks titler for medie
CDC	MIX CD	Miks titler på den aktuelle cd
	MIX ALL	Miks titler på alle cd'er
Gen.	MIX OFF	Normal afspilning

¹ I C'n'C-tilstand kan der være flere afspilningstilstande afhængigt af det tilsluttede apparat

² Ikke i mp3-afspilningsliste-tilstand

Hvis MIX-funktionen er aktiveret, vises **MIX**-symbolet på displayet.

Afspil enkelte titler eller cd'er eller mapper gentagne gange

- Tryk på tasten **4 RPT** (12) for at skifte mellem afspilningstilstande:

Drift	Display	Betydning
CD	RPT TRACK	Gentagelse af titel
Mp3/ WMA/ C'n'C ¹	RPT TRACK	Gentagelse af titel
	RPT DIR ²	Gentag mappe
CDC	RPT TRACK	Gentagelse af titel
	RPT DISC	Gentag cd
Gen.	RPT OFF	Normal afspilning

¹ I C'n'C-tilstand kan der være flere afspilningstilstande afhængigt af det tilsluttede apparat

² Ikke i mp3-afspilningsliste-tilstand

Hvis RPT-funktionen er aktiveret, vises **RPT**-symbolet på displayet.

Indstil displayvisning

- Tryk på tasten **DIS/ESC** (13) en eller flere gange for at skifte mellem disse visninger:

Drift	Display	Betydning
CD	T 01 02:15	Nummer på musikstykke og afspilningstid
	T 01 18:33	Nummer på musikstykke og klokkeslæt
Mp3/ WMA/ C'n'C	01 ABC	Filnavn
	ABCDEF	Kunstner ¹
	ABCDEF	Albumnavn ¹
	PLAY 02:15	Afspilningstid
	CLK 18:33	Klokkeslæt

Drift	Display	Betydning
CDC	T 01 02:15	Nummer på musikstykke og afspilningstid
	T 01 18:33	Nummer på musikstykke og klokkeslæt
	CD 02T 03	Nummer på cd og musikstykke

¹ Kunstner og albumnavn skal være gemt som ID3-tag og vises kun i ca. 10 sekunder og som rulletekst; ellers vises filnavnet.

Bemærk

Du kan aktivere eller deaktivere visning af cd-tekst på en musik-cd (se kap. "Brugerindstillinger", afsnittet "Foretag indstillinger i brugermenuen", menupunktet "CD TEXT"). Hvis du har aktiveret cd-tekst, vises den relevante cd-tekst en gang som rulletekst i starten af titlen.

Bluetooth®

Du kan via Bluetooth® forbinde bilradioen med andre Bluetooth®-kompatible apparater som mobiltelefoner eller mp3-afspillere. På den måde kan du bruge bilradioen med den integrerede mikrofon som håndfrit sæt til den tilsluttede mobiltelefon og styre lyden fra andre Bluetooth®-apparater og afspille via bilradioens højttalere (Bluetooth®-streaming).

Bluetooth®-teknologien er en trådløs forbindelse med kort rækkevidde. Derfor skal de Bluetooth®-apparater, der bruges til at oprette og opretholde forbindelsen findes sig i nærheden af bilradioen (i køretøjet).

Hvis du vil oprette en Bluetooth®-forbindelse, skal du først forbinde bilradioen og Bluetooth®-apparatet. Når du forbinder apparaterne, etableres automatisk en Bluetooth®-forbindelse. Denne forbindelse bevares, så længe Bluetooth®-apparatet befinder sig inden for rækkevidde. Hvis forbindelsen afbrydes, f.eks. fordi du tager mobiltelefonen med uden for rækkevidde, gendan-

nes forbindelsen automatisk, når du igen er inden for rækkevidde.

Du kan altid kun forbinde en mobiltelefon og et streaming-apparat med bilradioen. Hvis du forbinder et nyt apparat med bilradioen, afbrydes forbindelsen til et aktuelt tilsluttet apparat automatisk. Bilradioen kan imidlertid kun slutes til 5 forskellige Bluetooth®-apparater, og du kan hurtigt og let forbinde hvert af disse apparater med bilradioen. Hvis der tilsluttes et 6. apparat, fortrænges det Bluetooth®-apparat, der først blev tilsluttet.

Bluetooth®-menu

I Bluetooth®-menuen finder du alle funktioner til tilslutning, forbindelse og administration af Bluetooth®-apparater.

Hent Bluetooth®-menuen

- ☛ Tryk på tasten **MENU•OK** (15).
- ☛ Tryk på tasten **√** (16) for at vælge menupunktet "BLUETOOTH".
- ☛ Tryk på tasten **>** (14) for at åbne Bluetooth®-menuen.
- ☛ Tryk på tasten **√** (16) / **↶** (2), indtil det ønskede menupunkt er valgt.

Bemærk!

- Bluetooth®-menuen forlades automatisk ca. 30 sekunder efter det sidste tastetryk, og du vender tilbage til displayet for den aktuelle lydkilde.
- Hvis en Bluetooth®-proces er i gang (f.eks. gendannelse af forbindelsen til det senest tilsluttede apparat), er funktionerne i Bluetooth®-menuen spærret. Hvis du forsøger at åbne Bluetooth®-menuen i denne periode, vises "LINK BUSY" på displayet. For at gå tilbage til den aktuelle lydkilde skal du trykke på tasten **DIS/ESC** (13). Hvis du vil afbryde Bluetooth®-processen og åbne Bluetooth®-menuen, skal du trykke på tasten **↶** (17).

Forlad Bluetooth®-menuen

- Tryk kort på tasten **DIS/ESC** (13) for at forlade Bluetooth®-menuen.

Tilslut og forbind et apparat

Tilslut og forbind en mobiltelefon

- Vælg menupunktet "PAIR" i Bluetooth®-menuen.
- Tryk på tasten **>** (14) for at åbne undermenuen.
Menupunktet "PHONE" (Telefon) er valgt.
- Tryk på tasten **>** (14) for at tilslutte en mobiltelefon.

På displayet vises "PAIRING", og Bluetooth®-symbolet blinker. Bilradioen kan nu i ca. 2 minutter registreres af en Bluetooth®-mobiltelefon og forbindes.

- Søg efter bilradioen fra din mobiltelefon (Bluetooth®-navn: "TORONTO 400 BT").
Så snart mobiltelefonen finder bilradioen og er klar til at oprette forbindelse, vises "ENTER PIN" og PIN "1234" på displayet.
- Opret forbindelsen fra din mobiltelefon. Angiv den PIN, der vises for bilradioen.

På displayet vises "PAIRED" (tilsluttet) og derefter "CONNECTED" (forbundet), så snart bilradioen og mobiltelefonen tilsluttes og forbindes.

Bemærk:

Hvis der ikke kan oprettes nogen forbindelse, vises kort "CON FAIL" (forbindelse mislykket).

Tilslut og forbind Bluetooth®-streaming-apparat

- Vælg menupunktet "PAIR" i Bluetooth®-menuen.
- Tryk på tasten **>** (14) for at åbne undermenuen.
Menupunktet "PHONE" (Telefon) er valgt.

- Tryk på tasten **√** (16) for at vælge menupunktet "STREAMING".
- Tryk på tasten **>** (14) for at tilslutte et streaming-apparat.

På displayet vises den gemte PIN (som standard "1234"). Angiv om nødvendigt PIN-koden for streaming-apparatet:

- Tryk på tasten **√** (16) / **↶** (2), indtil det ønskede ciffer vises på den aktuelle position.
- Tryk på tasten **<** (5) / **>** (14) for at skifte mellem de 4 positioner i PIN-koden.
- Tryk på tasten **MENU-OK** (15) for at bekræfte den indstillede PIN-kode.

Bemærk:

Det er ikke nødvendigt at indtaste PIN-koden for alle streaming-apparater i bilradioen. Ved enkelte streaming-apparater skal du i stedet indtaste bilradioens PIN-kode. Ved sådanne apparater kan du nemt bekræfte den aktuelle PIN-kode for bilradioen ved at trykke på tasten **MENU-OK** (15) og derefter angive den på streaming-apparatet.

På displayet vises "PAIRING", og Bluetooth®-symbolet blinker. Bilradioen kan nu i ca. 2 minutter registreres af streaming-apparatet og forbindes.

- Søg efter bilradioen for streaming-apparatet (Bluetooth®-navn: "TORONTO 400 BT"), og opret forbindelse. Angiv i den forbindelse PIN-koden for bilradioen.

På displayet vises "PAIRED" (tilsluttet) og derefter "CONNECTED" (forbundet), så snart bilradioen og streaming-apparatet tilsluttes og forbindes.

Bemærk:

Hvis der ikke kan oprettes nogen forbindelse, vises kort "CON FAIL" (forbindelse mislykket).

Telefonfunktioner

Modtage/afvise indkommende opkald

Ved et indkommende opkald vises skiftevis "IN-COMING" (indkommende) og nummeret på den person, der ringer op, på displayet. Den aktuelle lydkilde afbrydes, og der lyder en ringtone fra bilradioens højttalere.

Bemærk:

Hvis nummeret på den person, der ringer op, ikke kan vises, vises "PRIVATE NUMBER" (hemmeligt nummert) i stedet for telefonnummeret. Hvis nummeret på den person, der ringer op, er gemt sammen med navnet, vises navnet på posten og nummeret (se kap. "Gem telefonnummer").

- Tryk på tasten  (18) for at modtage opkaldet.

"CALL" vises på displayet sammen med tale-tiden.

- Tryk på tasten  (17) for at afvise opkaldet og afslutte den igangværende samtale. På displayet vises "CALL END".



Aktivering af opkald

- Vælg menupunktet "DIAL NEW" i Bluetooth®-menuen.

- Tryk på tasten  (14).

Du kan nu angive et telefonnummer med op til 20 positioner:

- Tryk på tasten  (16) /  (2), indtil det ønskede ciffer vises på den aktuelle position.

- Tryk på tasten  (5) /  (14) for at skifte mellem positionerne i nummeret.

- Tryk på tasten  (18) for at hente det indtastede nummer.

"OUTGOING" og det valgte nummer vises skiftevis på displayet.

Bemærk:

Hvis det valgte nummer er gemt sammen med navnet, vises navnet på posten og nummeret (se kap. "Gem telefonnummer").

Så snart samtalepartneren accepterer opkaldet, vises "CALL" og tale-tiden skiftevis på displayet.

Gem telefonnummer

- Vælg menupunktet "DIAL NEW" i Bluetooth®-menuen.

- Tryk på tasten  (14).

Du kan nu angive et telefonnummer med op til 20 positioner:

- Tryk på tasten  (16) /  (2), indtil det ønskede ciffer vises på den aktuelle position.

- Tryk på tasten  (5) /  (14) for at skifte mellem positionerne i nummeret.

- Tryk på den ønskede hukommelsestast **1 - 5** (12) i ca. 2 sekunder for kun at gemme nummeret.

- eller -

- Tryk på tasten **MENU-OK** (15) for at angive navnet på posten.

Du kan nu angive et navn med op til 9 positioner:

- Tryk på tasten  (16) /  (2), indtil det ønskede tegn vises på den aktuelle position.

- Tryk på tasten  (5) /  (14) for at skifte mellem positionerne i navnet.

- Tryk på den ønskede hukommelsestast **1 - 5** (12) i ca. 2 sekunder for at gemme nummeret og navnet.

Bemærk:

Et nummer, som du har gemt på hukommelsestasten, overskrives.

Lynvalg

Med lynvalgsfunktionen kan du hurtigt hente det senest valgte nummer eller et gemt nummer (se kap. "Gem telefonnummer").

- Tryk på tasten  (18).

På displayet vises det senest valgte nummer.

Bemærk:

Hvis der ikke er tilsluttet nogen mobiltelefon, åbnes Bluetooth®-menuen. Menupunktet "PAIR" er valgt.

- Tryk på en hukommelsestast **1 - 5** (12) for at hente det gemte nummer.
 - Tryk på tasten  (18) for at hente nummeret.
- "OUTGOING" og det valgte nummer vises skiftevis på displayet.

Bluetooth®-streaming-tilstand**Start af Bluetooth®-streaming-tilstand**

- Tryk på tasten **SRC** (6), indtil "BT STREAM" på displayet.

Afspilningen starter.

Bemærk!

- Bluetooth®-streaming-tilstanden kan kun vælges, når der er tilsluttet en egnet streaming-apparatet.
- Hvis forbindelsen til streaming-apparatet går tabt under afspilningen, vises kort "CON LOST" (forbindelse mistet), og apparatet skifter til forrige lydkilde.

Valg af titel

- Tryk kort på tasten \langle (5) / \rangle (14) for at skifte til den forrige/næste titel.

Flere funktioner i Bluetooth®-menuen**Skift Bluetooth®-PIN-kode**

Bilradioen er fra fabrikkens side udstyret med Bluetooth®-PIN-koden "1234", som du f.eks. skal angive på mobiltelefonen ved tilslutning af en mobiltelefon. Du kan altid ændre denne PIN-kode.

- Vælg menupunktet "PIN EDIT" i Bluetooth®-menuen.
- Tryk på tasten \rangle (14) for at åbne undermenuen.
- Tryk på tasten \surd (16) / \sphericalangle (2), indtil det ønskede ciffer vises på den aktuelle position.

- Tryk på tasten \langle (5) / \rangle (14) for at skifte mellem de 4 positioner i PIN-koden.

- Tryk på tasten **MENU-OK** (15).

Administrer tilsluttede apparater

Du kan styre de tilsluttede Bluetooth®-apparater i Bluetooth-menuen (mobiltelefoner og streaming-apparater såsom mp3-afspillere).

På apparatlisten til mobiltelefoner ("PHN LIST") og streaming-apparater ("STR LIST") vises de forbundne apparater. Her kan du:

- Afbryd forbindelsen til det aktuelt tilsluttede Bluetooth®-apparat
 - Opret forbindelse til et af de tilsluttede Bluetooth®-apparater
 - Afbryd et Bluetooth®-apparat
- Vælg menupunktet "PHN LIST" eller "STR LIST" i Bluetooth®-menuen.

- Tryk på tasten \rangle (14) for at åbne undermenuen.

Det første apparat på listen vises.

Bemærk:

Hvis der ikke er tilsluttet noget apparat, vises kort "EMPTY" (liste tom).

- Tryk evt. på tasten \surd (16) / \sphericalangle (2), indtil det ønskede apparat vises.

Du har følgende valgmuligheder:

- Tryk på tasten  (18) for at oprette forbindelse til det viste apparat.

På displayet vises "CONNECTNG" (forbinder). Så snart apparatet er forbundet, vises kort "CONNECTED" (forbundet), og du kan vende tilbage til Bluetooth®-menuen. Hvis apparatet allerede er forbundet, vises kort "CON EXIST" (forbindelse oprettet), og du kan vende tilbage til listen over tilsluttede mobiltelefoner eller streaming-apparater.

- Tryk på tasten  (17) for at afbryde forbindelsen til det viste apparat.

På displayet vises kort "DISCONNTD" (afbrudt), og du kan vende tilbage til Bluetooth®-menuen. Hvis apparatet ikke allerede

er forbundet, vises kort "NO CONNECT" (ingen forbindelse), og du kan vende tilbage til listen over tilsluttede mobiltelefoner eller streaming-apparater.

- Tryk på tasten  (17) i ca. 2 sekunder for at afbryde det viste apparat.

På displayet vises kort "DELETED" (slettet), og du kan vende tilbage til Bluetooth®-menuen.

Frakobling af alle tilsluttede apparater

- Vælg menupunktet "DELETE ALL" i Bluetooth®-menuen.

- Tryk på tasten  (14) for at afbryde alle tilsluttede apparater.

På displayet vises "CONFIRM" (bekræft).

- Tryk på tasten  (14) igen.

På displayet vises kort "DELETED" (slettet).

Eksterne lydkilder

Front-AUX-IN-bøsning



FARE! Øget risiko for personskade på grund af stik.

I tilfælde af ulykker kan det fremstående stik i front-AUX-IN-bøsningen forårsage personskader. Brugen af ligestik eller adapter medfører øget risiko for skader.

Vi anbefaler derfor at bruge vinklede palstik, f.eks. Blaupunkt tilbehørskabel (7 607 001 535).

Så snart en ekstern lydkilde som f.eks. en bærbar cd-/MiniDisc- eller mp3-afspiller sluttes til front-AUX-IN-bøsningen, kan du vælge den med tasten **SRC** (6). På displayet vises derefter "FRONT AUX".

AUX-indgang på bagsiden

Via AUX-indgangen på bagsiden (Rear-AUX-IN) kan du slutte forskellige eksterne lydkilder til bilradioen:

- C'n'C-kompatible apparater fra Blaupunkt-tilbehørsprogrammet (f.eks. et C'n'C-kompatibelt Bluetooth®/USB- eller iPod®/USB-interface; C'n'C = Command and Control).
- Cd-skifter
- Andre eksterne lydkilder såsom bærbare cd-afspillere, MiniDisc-afspillere, mp3-afspillere eller et ikke-C'n'C-kompatibelt Blaupunkt-interface.

Bemærk:

Hvis du vil tilslutte en ekstern lydkilde via AUX-indgangen på bagsiden, skal du bruge et adapterkabel. Dette kabel (Blaupunkt-nr.: 7 607 897 093) kan du købe hos din autoriserede Blaupunkt-forhandler.

Før du tilslutter et bestemt apparat, skal du kontrollere tilstanden af AUX-indgangen på bagsiden og eventuelt ændre indstillingen (se kap. "Brugerindstillinger", afsnittet "Foretag indstillinger i brugermenuen", menupunktet "CDC"). Sørg for kun at ændre indstillinger, hvis der ikke er sluttet et apparat til AUX-indgangen på bagsiden. Fjern først tilsluttede apparater, mens bilradioen er slukket.

Start C'n'C-tilstand

- Tryk på tasten **SRC** (6), indtil navnet på det apparat, der er tilsluttet via C'n'C vises på displayet.

Afspilningen starter.

Bemærk!

- C'n'C-tilstand kan kun vælges, hvis der er tilsluttet en egnet enhed via et C'n'C-kompatibelt interface.
- Læs, hvordan du betjener radioen i C'n'C-tilstand, i kapitlet "Cd-/mp3-/WMA-/C'n'C-/cd-skifter-tilstand".
- Du kan tilslutte op til 3 C'n'C-kompatible Blaupunkt-interfaces til bilradioen med brug af egnede adapterkabler. For at bilradioen kan skelne mellem de enkelte interfaces, kan du tildele hvert interface et individuelt apparatnummer (se kap. "Brugerindstillinger", afsnittet "Foretag ind-

stillinger i brugermenuen", menupunktet "C'N'C").

Start AUX-tilstand

- Tryk på tasten **SRC** (6), indtil "CDC / AUX" vises på displayet.

Afspilningen starter.

Bemærk:

Du kan angive et navn for AUX-indgangen på bagsiden, som vises på displayet i AUX-tilstand, når du har valgt den tilsluttede lydkilde (se kap. "Brugerindstillinger", afsnittet "Foretag indstillinger i brugermenuen", menupunktet "AUX EDIT").

Lydindstillinger

I audio-menuen kan du ændre følgende lydindstillinger:

- Indstil bas- og diskantniveau
- Indstil lydstyrkefordelingen venstre/højre (balance) eller for/bag (fader)
- Indstil basforøgelsen ved lav lydstyrke (X-bass).

I den udvidede lydmenu kan du desuden foretage følgende indstillinger:

- Indstil 3-Band-equalizer:
 - Indstil mellemtoneniveau.
 - Vælg bas-, mellemtone- og diskantfrekvens.
 - Indstil kvalitetsfaktor for bas og mellemtoner.
- Foretag udvidet X-Bass-indstilling (niveau og frekvens)
- Vælg equalizer-forindstilling

Bemærk:

Indstillingerne for bas, mellemtoner og diskant gemmes for den aktuelle lydkilde.

Hent og forlad lydmenuen

- Tryk kort på tasten **MENU•OK** (15) for at åbne brugermenuen.
- Tryk på tasten **↵** (16) / **↩** (2), indtil menupunktet "AUDIO" er valgt.

- Tryk på tasten **>** (14) for at åbne lydmenuen.
- Tryk på tasten **↵** (16) / **↩** (2), indtil det ønskede menupunkt er valgt.
- Foretag indstillingerne (se næste afsnit).
- Tryk kort på tasten **MENU•OK** (15) for at vælge et andet menupunkt.
 - eller -
- Tryk kort på tasten **DIS/ESC** (13) for at forlade menuen.

Bemærk:

Menuen forlades automatisk ca. 15 sekunder efter det sidste tastetryk, og du vender tilbage til displayet for den aktuelle lydkilde.

Foretag indstillinger lydmenuen

BASS

Basniveau. Indstillinger: -7 til +7.

- Tryk på tasten **>** (14) for at åbne undermenuen.
- Tryk på tasten **↵** (16) / **↩** (2) for at foretage indstillingen.

TREBLE

Diskantniveau. Indstillinger: -7 til +7.

- Tryk på tasten **>** (14) for at åbne undermenuen.
- Tryk på tasten **↵** (16) / **↩** (2) for at foretage indstillingen.

Balance

Lydstyrkefordeling venstre/højre. Indstillinger: L9 (venstre) til R9 (højre).

- Tryk på tasten **>** (14) for at åbne undermenuen.
- Tryk på tasten **↵** (16) / **↩** (2) for at foretage indstillingen.

FADER

Lydstyrkefordeling for/bag. Indstillinger: R9 (bag) til F9 (for).

- Tryk på tasten **>** (14) for at åbne undermenuen.

- Tryk på tasten **∇** (16) / **↶** (2) for at foretage indstillingen.

X-BASS

Forøgelse af bassen ved lav lydstyrke. Indstillinger: 0 (fra) til 3 (kraftigste forøgelse).

- Tryk på tasten **>** (14) for at åbne undermenuen.
- Tryk på tasten **∇** (16) / **↶** (2) for at foretage indstillingen.

Hent og forlad udvidet lydmenu

- Vælg i lydmenuen menupunktet "ENHANCED".
- Tryk på tasten **>** (14) for at åbne ENHANCED-menuen.
- Tryk på tasten **∇** (16) / **↶** (2), indtil det ønskede menupunkt er valgt.
- Foretag indstillingerne (se næste afsnit).
- Tryk kort på tasten **MENU-OK** (15) for at vælge et andet menupunkt.
- eller -
- Tryk kort på tasten **DIS/ESC** (13) for at forlade menuen.

Foretag indstillinger i den udvidede lydmenu

E-BASS

Indstil basfrekvens og kvalitetsfaktor. Indstillinger:

- Basfrekvens: 60/80/100/200 Hz
- Kvalitetsfaktor: 1,0/1,25/1,5/2,0
- Tryk på tasten **>** (14) for at åbne undermenuen E-BASS.
- Tryk på tasten **∇** (16) / **↶** (2) for at skifte mellem undermenuerne "FREQ" (frekvens) og QFAC (kvalitetsfaktor).
- Tryk på tasten **<** (5) / **>** (14) for at skifte mellem de tilgængelige indstillinger i undermenuen.

E-TREBLE

Indstil diskantfrekvens. Indstillinger: 10/12,5/15/17,5 kHz.

- Tryk på tasten **>** (14) for at åbne undermenuen E-TREBLE.
- Tryk på tasten **<** (5) / **>** (14) for at skifte mellem de tilgængelige indstillinger i undermenuen.

E-MIDDLE

Indstil mellemtoneniveau og -frekvens samt kvalitetsfaktor. Indstillinger:

- Mellemtoneniveau: -7 til +7
- Mellemfrekvens: 0,5/1,0/1,5/2,5 kHz
- Kvalitetsfaktor: 0,5/0,75/1,0/1,25
- Tryk på tasten **>** (14) for at åbne undermenuen E-MIDDLE.
- Tryk på tasten **∇** (16) / **↶** (2) for at skifte mellem undermenuerne "GAIN" (niveau), "FREQ" (frekvens) og QFAC (kvalitetsfaktor).
- Tryk på tasten **<** (5) / **>** (14) for at skifte mellem de tilgængelige indstillinger i undermenuen.

E-XBASS

Indstil X-basniveau og -frekvens. Indstillinger:

- X-basniveau: 0 (fra) til 3
- X-basfrekvens: 30/60/100 Hz
- Tryk på tasten **>** (14) for at åbne undermenuen E-XBASS.
- Tryk på tasten **∇** (16) / **↶** (2) for at skifte mellem undermenuerne "GAIN" (niveau) og "FREQ" (frekvens).
- Tryk på tasten **<** (5) / **>** (14) for at skifte mellem de tilgængelige indstillinger i undermenuen.

PRESETS

Vælg equalizer-forindstilling Indstillinger: POP, ROCK, CLASSIC, P-EQ OFF (ingen standardindstilling).

- Tryk på tasten **>** (14) for at åbne undermenuen PRESETS.

- Tryk på tasten **↵** (16) / **↶** (2) for at skifte mellem indstillingerne.

Brugerindstillinger

Hent og forlad brugermenuen

- Tryk kort på tasten **MENU•OK** (15) for at åbne menuen.
- Tryk på tasten **↵** (16) / **↶** (2), indtil det ønskede menupunkt er valgt.
- Foretag indstillingerne (se næste afsnit).
- Tryk kort på tasten **MENU•OK** (15) for at vælge et andet menupunkt.
- eller -
- Tryk kort på tasten **DIS/ESC** (13) for at forlade menuen.

Bemærk:

Menuen forlades automatisk ca. 15 sekunder efter det sidste tastetryk, og du vender tilbage til displayet for den aktuelle lydkilde.

Foretag indstillinger i brugermenuen

CDC

Indstil tilstand for AUX-indgang på bagsiden. Indstillinger: ON (til tilslutning af en cd-skifter eller en anden ekstern lydkilde), OFF (til tilslutning af et C'n'C-kompatibelt Blaupunkt-interface).

- Tryk på tasten **➤** (14) for at åbne undermenuen.
- Tryk på tasten **➤** (14) for at skifte mellem indstillingerne.
- Tryk kort på tasten **MENU•OK** (15) for at bekræfte den valgte indstilling.

Bilradioen slukkes automatisk og tændes igen med den valgte indstilling.

C'n'C

Tildel de tilsluttede C'n'C-kompatible interfaces et individuelt apparatnummer (C'n'C = Command and Control). Længde: 4 positioner, cifre: 0-9, A-F (hexadecimal).

- Tryk på tasten **➤** (14) for at åbne undermenuen.

- Tryk på tasten **↵** (16) / **↶** (2) for at vælge interfacet ("DEV 1 - 3").

- Tryk på tasten **➤** (14) for at ændre apparatnummer.

- Tryk på tasten **◀** (5) / **➤** (14) for at skifte mellem positionerne.

Tegnet på den valgte position blinker, når det er valgt.

- Tryk på tasten **↵** (16) / **↶** (2) for at vælge et ciffer på den valgte position.

- Tryk kort på tasten **MENU•OK** (15) for at bekræfte det indtastede apparatnummer.

CDTEXT

Aktivér eller deaktiver visning af cd-tekst. Indstillinger: ON (til), OFF (fra).

- Tryk på tasten **➤** (14) for at åbne undermenuen.

- Tryk på tasten **➤** (14) for at skifte mellem indstillingerne.

- Tryk kort på tasten **MENU•OK** (15) for at bekræfte den valgte indstilling.

TA VOLUME

(kun for tuner-region "EUROPE")

Indstil minimumlydstyrken for trafikmeldinger. Indstillinger: 1 – 50.

- Tryk på tasten **➤** (14) for at åbne undermenuen.

- Tryk på tasten **↵** (16) / **↶** (2), eller drej lydstyrkereguleringen (4) for at foretage indstillingen.

SENS

Kun mulig i FM-radiotilstand: Indstil stations søgens følsomhed. Indstillinger: LO1 (laveste) – HI6 (højeste).

- Tryk på tasten **➤** (14) for at åbne undermenuen.

- Tryk på tasten **↵** (16) / **↶** (2) for at foretage indstillingen.

SCAN TIME

Indstil scanningstiden i trin a 5 sekunder. Indstillinger: 5 – 30.

- Tryk på tasten \triangleright (14) for at åbne undermenuen.
- Tryk på tasten \sphericalangle (16) / \blacktriangleleft (2) for at foretage indstillingen.

CLOCK SET

Indstilling af klokkeslæt.

- Tryk på tasten \triangleright (14) for at åbne undermenuen.
- Tryk på tasten \triangleleft (5) / \triangleright (14) for at skifte mellem minutter og timer.
Minut- og timevisningen blinker, hvis den er valgt.
- Tryk på tasten \sphericalangle (16) / \blacktriangleleft (2) for at indstille minutter og timer.
- Tryk kort på tasten **MENU•OK** (15) for at bekræfte det indtastede klokkeslættet.

Bemærk:

I 12-timers-visning (12H MODE) vises et "A" foran klokkeslættet før middag og et "P" efter middag.

12H/24H MODE

Vælg 12- eller 24-timers-visning. Indstillinger: 12H, 24H.

- Tryk på tasten \triangleright (14) for at åbne undermenuen.
- Tryk på tasten \triangleright (14) for at skifte mellem indstillingerne.

CLOCK

Aktivér eller deaktivér visning af klokkeslæt ved deaktivéret radio og deaktivere køretøjstænding. Indstillinger: ON (til), OFF (fra).

- Tryk på tasten \triangleright (14) for at åbne undermenuen.
- Tryk på tasten \triangleright (14) for at skifte mellem indstillingerne.
- Tryk kort på tasten **MENU•OK** (15) for at bekræfte den valgte indstilling.

BIP

Aktivér eller deaktivér bekræftelsestone. Indstillinger: ON (til), OFF (fra).

- Tryk på tasten \triangleright (14) for at åbne undermenuen.
- Tryk på tasten \triangleright (14) for at skifte mellem indstillingerne.
- Tryk kort på tasten **MENU•OK** (15) for at bekræfte den valgte indstilling.

MUTE LVL

Indstil lydstyrken ved afbrydelse af lyden. Indstillinger: 0 – 50.

- Tryk på tasten \triangleright (14) for at åbne undermenuen.
- Tryk på tasten \sphericalangle (16) / \blacktriangleleft (2), eller drej lydstyrkereguleringen (4) for at foretage indstillingen.

ON VOLUME

Indstil startlydstyrken Indstillinger: 0 – 50 eller LAST VOL (den lydstyrke, der var indstillet, før bilradioen blev slukket). Ved indstillingen "LAST VOL" er startlydstyrken begrænset til maks. 25.

- Tryk på tasten \triangleright (14) for at vælge indstillingen "LAST VOL".
- eller -
- Tryk på tasten \triangleleft (5) for at indstille startlydstyrken på mellem 0 og 50.
- Tryk på tasten \sphericalangle (16) / \blacktriangleleft (2), eller drej lydstyrkereguleringen (4) for at foretage indstillingen.

REG

(kun for tuner-region "EUROPE")

Kun mulig i FM-radiotilstand: Aktivér eller deaktivér REG-funktion. Indstillinger: ON (til), OFF (fra).

- Tryk på tasten \triangleright (14) for at åbne undermenuen.
- Tryk på tasten \triangleright (14) for at skifte mellem indstillingerne.

PTY LANG**(kun for tuner-region "EUROPE")**

Kun mulig i FM-radiotilstand: Vælg sprog for visning af programtyper. Indstillinger: ENGLISH, FRANCAIS, DEUTSCH.

- Tryk på tasten > (14) for at åbne undermenuen.
- Tryk på tasten √ (16) / ↵ (2) for at skifte mellem indstillingerne.

PTY**(kun for tuner-region "EUROPE", "USA", "S AMERICA")**

Kun mulig i FM-radiotilstand: Aktivér eller deaktivér PTY-funktion. Indstillinger: ON (til), OFF (fra).

- Tryk på tasten > (14) for at åbne undermenuen.
- Tryk på tasten > (14) for at skifte mellem indstillingerne.

DISP COL

Bland farve for displaybelysningen ud fra grundfarverne rød, grøn og blå (RGB). Indstillinger: For R, G og B fra 0 til 16.

- Tryk på tasten < (5) for at vælge undermenuen "4096 COL" (indstilling af R, G og B) eller tasten > (14) for at vælge undermenuen "256 COL" (indstilling af R og G, B forbliver uændret).
- Tryk på tasten > (14) for at åbne undermenuen.
- Tryk på tasten < (5) / > (14) for at skifte mellem farverne.

Værdien af den valgte farve blinker.

- Tryk på tasten √ (16) / ↵ (2) for at indstille værdien af den valgte farve.
- Tryk kort på tasten **MENU•OK** (15) for at bekræfte den valgte indstilling.

SCAN

Aktivér eller deaktivér konstant farveskift i displaybelysningen. Indstillinger: ON (til), OFF (fra).

- Tryk på tasten > (14) for at åbne undermenuen.
- Tryk på tasten > (14) for at skifte mellem indstillingerne.
- Tryk kort på tasten **MENU•OK** (15) for at bekræfte den valgte indstilling.

Hvis du har aktiveret konstant farveskift, ændres farven på displaybelysningen løbende i hele farvespektret.

COL SCAN

Vælg farve til displaybelysningen under en farvesøgning.

- Tryk på tasten > (14) for at starte farvesøgningen.
- På displayet vises skiftevis "SCANNING" og "OK (MENU)", og farven på displaybelysningen ændres løbende.
- Tryk kort på tasten **MENU•OK** (15) for at vælge den netop indstillede farve.

DIM DAY/DIM NIGHT

Indstil displayets lysstyrke for dagslys (DIM DAY) og natlys (DIM NIGHT). Indstillinger: 1 - 16.

- Tryk på tasten > (14) for at åbne undermenuen.
- Tryk på tasten √ (16) / ↵ (2) for at foretage indstillingen.

Hvis du har tilsluttet bilradioen som beskrevet i monteringsvejledningen, og din bil er udstyret med en tilsvarende tilslutning, kan du skifte mellem dag og nat på displayets lysstyrke ved at tænde eller slukke for bilens lys.

AUX EDIT

Indtast navnet på AUX-indgangen på bagsiden i AUX-tilstand. Længde: 9 positioner, tegn: A-Z, 0-9.

- Tryk på tasten > (14) for at åbne undermenuen.

➤ Tryk på tasten < 5 / > 14 for at skifte mellem positionerne.

Tegnet på den valgte position blinker, når det er valgt.

➤ Tryk på tasten √ 16 / ✕ 2 for at vælge et tegn på den valgte position.

➤ Tryk kort på tasten **MENU•OK** 15 for at bekræfte det indtastede navn.

TRAF

(kun for tuner-region "EUROPE")

Kun mulig i FM-radiotilstand: Aktivér eller deaktivér prioritering af trafikmeldinger. Indstillinger: ON (til), OFF (fra).

➤ Tryk på tasten > 14 for at åbne undermenuen.

➤ Tryk på tasten > 14 for at skifte mellem indstillingerne.

RDS

(kun for tuner-region "EUROPE")

Kun mulig i FM-radiotilstand: Aktivér eller deaktivér RDS-funktion. Indstillinger: ON (til), OFF (fra).

➤ Tryk på tasten > 14 for at åbne undermenuen.

➤ Tryk på tasten > 14 for at skifte mellem indstillingerne.

Fabriksindstillinger

Fabriksindstillinger i brugermenuen:

ON VOLUME	LAST VOL
MUTE LVL	0
SENS	HIG
SCAN TIME	10
CLOCK	OFF
BIP	ON
DIM DAY	15
DIM NIGHT	12
CDTEXT	OFF
12H/24H MODE	24H
CLOCKSET	00:00
TA VOL	20
RDS*	ON
REG*	ON
TRAF*	OFF

* Kun i tuner-region "EUROPE"

Du kan gendanne bilradioens oprindelige fabriksindstillinger:

➤ Tryk kort på tasten **MENU•OK** 15 for at åbne menuen.

➤ Tryk på tasten √ 16 / ✕ 2, indtil menu-punktet "NORMSET" er valgt.

➤ Tryk på tasten **MENU•OK** 15 i mere end 4 sekunder.

På displayet vises "NORM ON" kortvarigt. Bilradioen slukkes automatisk og tændes igen med fabriksindstillingerne.

Bemærk:

Hvis du trykker på tasten **MENU•OK** 15 i mindre end 4 sekunder, vises "NORM OFF" på displayet, og de hidtidige indstillinger bevares.

Nyttige oplysninger

Garanti

For vore produkter yder vi en producentgaranti for apparater, der er købt inden for den Europæiske Union. Produkter, der er købt uden for den Europæiske Union, er omfattet af de til enhver tid gældende garantibetingelser for vores datterselskaber i de respektive lande.

Garantibetingelserne kan du hente under www.blaupunkt.com eller bestille direkte hos:

Blaupunkt GmbH
Hotline
Robert-Bosch-Str. 200
D-31139 Hildesheim

Service

I nogle lande tilbyder Blaupunkt en reparations- og afhentningsservice.

På www.blaupunkt.com kan du se, om denne service tilbydes i dit land.

Hvis du vil benytte dig af vores service, kan du bestille afhentningsservice til bilradioen på internettet.

Tekniske data

Spændingsforsyning

Driftsspænding: 10,5 - 14,4 V

Strømforbrug

I drift: 10 A

10 sek. efter frakobling: < 3,5 mA

Forstærker

Udgangseffekt: 4 x 26 W Sinus ved 14,4 V/4 Ohm.

4 x 50 watt maks.
Power

Tuner

Bølgeområde Europa/Thailand:

FM: 87,5 - 108 MHz

AM (MB): 531 - 1.602 kHz

LB (kun Europa): 153 - 279 kHz

Bølgeområde USA:

VHF (FM): 87,7 - 107,9 MHz

AM (MB): 530 - 1.710 kHz

Bølgeområde Sydamerika:

VHF (FM): 87,5 - 107,9 MHz

AM (MB): 530 - 1.710 kHz

FM - frekvensrespons:

30 - 15 000 Hz

CD

Frekvensrespons:

20 - 20 000 Hz

Pre-amp Out

4 kanaler: 2 V

Indgangsfølsomhed

Rear-AUX-IN: 1,2 V / 10 kΩ

Front-AUX-IN: 500 mV / 6 kΩ

Tel-/navi-indgang: 10 V / 1 kΩ

Mål og vægt

B x H x D (mm): 182 x 53 x 155

Vægt ca. 1,30 kg

Ret til ændringer forbeholdes

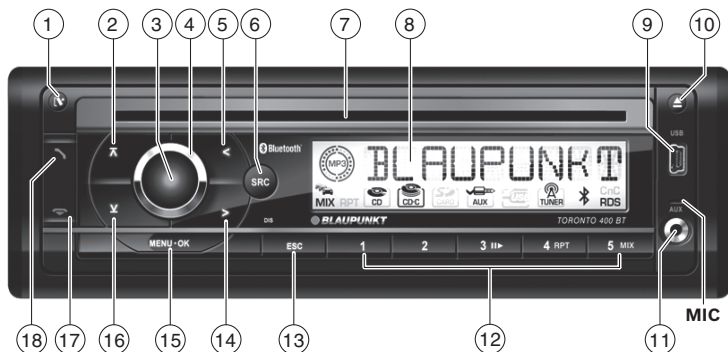

- ① Przycisk

Odblokowywanie zdejmowanego panelu obsługi
- ② Przycisk

W menu: wywołanie punktu menu
Tryb obsługi radia: wybór poziomu zapisu
Tryb MP3/WMA/C'n'C/zmieniarki CD: przejście do następnego katalogu / następnej płyty CD
- ③ Przycisk wł./wył.
Krótkie naciśnięcie: włączenie urządzenia
Podczas pracy: wyciszenie głośności urządzenia (Mute)
Długie naciśnięcie: wyłączenie urządzenia
- ④ Regulator głośności
- ⑤ Przycisk

W menu: zmiana ustawień
Tryb obsługi radia: ustawianie stacji
Inne tryby pracy: wybór tytułu
- ⑥ Przycisk **SRC**
Wybór źródła dźwięku
- ⑦ Kieszon CD
- ⑧ Wyświetlacz
- ⑨ Przyłącze USB
- ⑩ Przycisk (Eject)
Wysuwanie płyty CD
- ⑪ Przednie gniazdo AUX-IN
- ⑫ Blok przycisków **1 - 5**
- ⑬ Przycisk **DIS/ESC**
W menu: wyjście z menu
Podczas pracy: przełączenie wyświetlania
- ⑭ Przycisk

W menu: zmiana ustawień
Tryb obsługi radia: ustawianie stacji
Inne tryby pracy: wybór tytułu
- ⑮ Przycisk **MENU-OK**
Krótkie naciśnięcie: wywołanie menu, zatwierdzenie ustawień
Długie naciśnięcie: uruchomienie funkcji Scan
- ⑯ Przycisk

W menu: wywołanie punktu menu
Tryb obsługi radia: wybór poziomu zapisu
Tryb MP3/WMA/C'n'C/zmieniarki CD: przejście do poprzedniego katalogu / poprzedniej płyty CD
- ⑰ Przycisk

Zakończenie / odrzucanie połączenia
- ⑱ Przycisk

Odbieranie połączenia, szybkie wybieranie

Wskazówki bezpieczeństwa	228	Wybór katalogu / płyty CD (tylko w trybie MP3/WMA/C'n'C lub zmieniarki CD).....	236
Zastosowane symbole.....	228	Szybkie wyszukiwanie.....	237
Bezpieczeństwo w ruchu drogowym.....	228	Przerywanie odtwarzania	237
Ogólne wskazówki dotyczące bezpieczeństwa	228	Tryb listy odtwarzania (tylko w trybie MP3/WMA)	237
Deklaracja zgodności	228	Odtwarzanie wszystkich utworów	237
Wskazówki dotyczące czyszczenia	229	Odtwarzanie utworów w kolejności losowej.....	237
Wskazówki dotyczące utylizacji	229	Wielokrotne odtwarzanie pojedynczych utworów, płyt CD lub katalogów.....	238
Zakres dostawy	229	Ustawianie wskazania	238
Wyposażenie dodatkowe (nie zawarte w dostawie).....	229	Bluetooth®	238
Uruchamianie	230	Menu Bluetooth®.....	239
Zakładanie i zdejmowanie panelu obsługi	230	Sprzęganie i użytkownika urządzenia.....	239
Ustawienie strefy odbioru tunera	230	Funkcje telefonu.....	240
Włączanie/wyłączanie.....	230	Tryb Bluetooth® Streaming	241
Głośność	231	Pozostałe funkcje menu Bluetooth®.....	242
Włączanie/wyłączanie trybu demo.....	231	Zewnętrzne źródła dźwięku	243
Wyświetlanie numerów wersji	231	Przednie gniazdo AUX-IN	243
Komunikaty drogowe	231	Tylne wejście AUX:.....	243
Tryb obsługi radia	232	Ustawienia dźwięku	244
RDS	232	Wywoływanie i opuszczanie menu Audio ..	244
Zmiana na tryb obsługi radia	232	Wprowadzanie ustawień w menu Audio ..	244
Wybieranie poziomu zapisu	232	Wywoływanie i opuszczanie rozszerzonego menu Audio	245
Ustawianie stacji	232	Wprowadzanie ustawień w rozszerzonym menu Audio	245
Zapisywanie stacji/wywoływanie zapisanych stacji	233	Ustawienia użytkownika.....	246
Krótkie odsłuchiwanie stacji.....	233	Wywoływanie i opuszczanie menu użytkownika	246
Automatyczne zapamiętywanie stacji (Travelstore).....	233	Wprowadzanie ustawień w menu użytkownika	246
PTY	233	Ustawienia fabryczne.....	249
Ustawianie wskazania	234	Przydatne informacje.....	250
Tryb CD/MP3/WMA/C'n'C/zmieniarki CD ..234		Gwarancja.....	250
Informacje podstawowe	234	Serwis.....	250
Przejście do trybu CD/MP3/WMA/C'n'C/zmieniarki CD.....	235	Dane techniczne	250
Wkładanie płyty CD	236	Instrukcja montażowa	381
Wycinanie płyty CD	236		
Podłączenie / odłączenie nośnika danych USB.....	236		
Wybór utworu	236		

Wskazówki bezpieczeństwa

Urządzenie wyprodukowane zostało zgodnie z aktualnymi standardami rozwoju techniki i ogólnie uznanymi zasadami bezpieczeństwa. Mimo to może dojść do niebezpiecznych sytuacji, jeśli nie będą przestrzegane wskazówki bezpieczeństwa zawarte w instrukcji.

Niniejsza instrukcja zawiera ważne informacje potrzebne do łatwego i prawidłowego montażu i obsługi urządzenia.

- Przed rozpoczęciem użytkowania urządzenia przeczytaj uważnie całą instrukcję.
- Przechowuj instrukcję w takim miejscu, aby w każdej chwili była dostępna dla wszystkich użytkowników.
- Przekazuj urządzenie innym osobom zawsze z instrukcją.

Poza tym należy przestrzegać instrukcji urządzeń, używanych w połączeniu z tym urządzeniem.

Zastosowane symbole

W niniejszej instrukcji obsługi zastosowano następujące symbole:



NIEBEZPIECZEŃSTWO!

Ostrzega przed skażeniami



OSTROŻNIE!

Ostrzega przed uszkodzeniem czytnika CD



Znak CE potwierdza zgodność z wytycznymi UE.

➔ Oznacza wykonywanie czynności

- Oznacza wylczanie

Bezpieczeństwo w ruchu drogowym

Stosuj się do poniższych wskazówek dotyczących bezpieczeństwa w ruchu drogowym:

- **Użytkowanie urządzenia nie powinno zakłócać bezpiecznej jazdy.** W razie wątpliwości zatrzymaj się w bezpiecznym miejscu i obsługuj urządzenie przy zatrzymanym pojeździe.

- **Zdejmuj i zakładaj panel obsługi wyłącznie podczas postoju pojazdu.**
- **Zawsze nastawiaj radio na umiarkowaną głośność,** abyś mógł odbierać akustyczne sygnały ostrzegawcze (np. policję) i chronić słuch. Jeśli ton jest wyłączony (np. przy zmianie źródła dźwięku), wówczas zmiana głośności nie jest słyszalna. Nie zwiększaj głośności, gdy ton jest wyłączony.

Ogólne wskazówki dotyczące bezpieczeństwa

Przestrzegaj poniższych wskazówek, aby chronić się przed obrażeniami ciała:

- **Urządzenia nie wolno przerabiać ani otwierać jego obudowy.** W urządzeniu znajduje się laser klasy 1, który może uszkodzić wzrok.
- **Nie zmieniaj głośności podczas przerw, gdy dźwięk jest wyciszony,** np. podczas zmiany źródła dźwięku. Zmiana głośności podczas wyciszenia dźwięku nie będzie słyszalna.

Użytkowanie zgodne z przeznaczeniem

Urządzenie przeznaczone jest do montażu i pracy z 12 V napięciem pokładowym pojazdu i należy je zamontować w kieszeni zgodnej z normą DIN. Należy przestrzegać granic mocy podanych w danych technicznych. Naprawy i ewentualnie montaż zlecić fachowcowi.

Wskazówki montażowe

Urządzenie można zamontować samemu tylko wówczas, jeśli posiada się doświadczenie w montażu radia samochodowego i zna się na elektryce samochodowej. W tym celu należy przestrzegać instrukcji montażowej zamieszczonej na końcu tej instrukcji.

Deklaracja zgodności

Blaupunkt GmbH oświadcza, że radio samochodowe Toronto 400 BT spełnia podstawowe wymagania oraz inne istotne przepisy i wytyczne dyrektywy 1999/5/WE.

Wskazówki dotyczące czyszczenia

Rozpuszczalniki, środki czyszczące oraz ściernie, jak również spraye do czyszczenia kokpitów i środki do pielęgnacji tworzyw sztucznych mogą zawierać składniki, które mogłyby uszkodzić powierzchnię urządzenia.

- Do czyszczenia urządzenia używaj tylko suchej lub lekko zwilżonej ściereczki.
- W razie potrzeby oczyścić styki panelu obsługi za pomocą miękkiej ściereczki nasączonej środkiem zawierającym alkohol.

Wskazówki dotyczące utylizacji



Zużytego urządzenia nie wolno wyrzucać wraz z odpadami z gospodarstwa domowego!

Do utylizacji urządzenia należy wykorzystać dostępne punkty zbiórki zużytego sprzętu.

Zakres dostawy

Zakres dostawy obejmuje:

- 1 radio samochodowe
- 1 instrukcję obsługi/montażową
- 1 etui na panel obsługi
- 1 ramę mocującą
- 1 zestaw akcesoriów montażowych
- 2 narzędzia do demontażu
- 1 przewód przyłączeniowy USB

Wskazówka:

Zalecamy korzystanie z oryginalnych akcesoriów firmy Blaupunkt (www.blaupunkt.com).

Wypożyczenie dodatkowe (nie zawarte w dostawie)

Informacje o wyposażeniu dodatkowym można uzyskać w specjalistycznych punktach sprzedaży produktów Blaupunkt lub w na stronie www.blaupunkt.com. Wyposażenie dodatkowe obejmuje na przykład:

- Pilot zdalnego sterowania Blaupunkt mocowany przy kierownicy lub trzymany w ręce, służący do bezpiecznej i komfortowej obsługi podstawowych funkcji (włączanie/wyłączanie nie jest możliwe przy użyciu pilota)
- Interfejsy Blaupunkt do obsługi funkcji C'n'C (Command and Control), umożliwiające podłączenie dodatkowych nośników danych i urządzeń (np. za pośrednictwem interfejsu iPod®/USB)
- Zmieniarka CD Blaupunkt
- Wzmacniacz Blaupunkt lub Velocity

Uruchamianie

Zakładanie i zdejmowanie panelu obsługi

W celu zabezpieczenia przed kradzieżą urządzenie wyposażone jest w zdejmowany panel obsługi (Release-Panel). W chwili dostawy panel jest umieszczony w etui dostarczonym wraz z urządzeniem. Aby uruchomić odbiornik po zamontowaniu, należy najpierw założyć panel obsługi (patrz fragment „Zakładanie panelu obsługi” w niniejszym rozdziale).

Zawsze podczas opuszczania pojazdu zabieraj ze sobą panel obsługi. Bez panelu obsługi urządzenie nie przedstawia żadnej wartości dla złodzieja.

Ostrożnie

Uszkodzenie panelu obsługi!

Nie dopuścić do upadku panelu obsługi na ziemię. Podczas transportu zabezpiecz panel obsługi przed uderzeniami, a styki przed zanieczyszczeniami.

Nie narażać panelu obsługi na bezpośrednie działanie promieni słonecznych lub innych źródeł ciepła.

Unikać bezpośredniego kontaktu styków panelu obsługi ze skórą.

Zakładanie panelu obsługi

- Wsuń panel obsługi w mocowanie przy prawej krawędzi obudowy.
- Delikatnie dociśnij panel obsługi w lewe mocowanie, aż zaskoczy na swoje miejsce.

Zdejmowanie panelu obsługi

- Naciśnij przycisk  ①, aby odblokować panel obsługi.
- Lewa strona panelu odłącza się od urządzenia i jest chroniona przed wypadnięciem przez zaczep.
- Przytrzymaj panel obsługi z lewej strony i wyciągnij go z mocowania prosto pokonując opór stawiany przez zaczep.

Wskazówka:



Gdy tylko panel obsługi zostanie wyjęty, urządzenie wyłączy się automatycznie.

Ustawienie strefy odbioru tunera

Radiodiodiornik samochodowy może być używany w różnych strefach, w których stosowane są różne zakresy częstotliwości i technologie nadawania sygnału radiowego. Fabrycznie ustawiona jest strefa odbioru tunera „EUROPE” (Europa). Dostępne są także strefy odbioru tunera „USA”, „THAI” (Tajlandia) i „S AMERICA” (Ameryka Południowa). W przypadku użytkowania radia samochodowego poza Europą należy w razie potrzeby najpierw ustawić odpowiednią strefę odbioru tunera:

- Wyłącz radio samochodowe, jeśli było włączone.
- Naciśnij i przytrzymaj równocześnie przyciski **MENU-OK** ⑮ i **4** ⑫ i naciśnij przycisk do włączenia / wyłączenia urządzenia ③.

Urządzenie zostanie włączone. Na wyświetlaczu pojawi się aktualnie ustawiona strefa odbioru tunera.

- Naciskaj przycisk  ⑮ /  ② tak długo, aż na wyświetlaczu pojawi się żądana strefa odbioru tunera.
- Naciśnij przycisk **MENU-OK** ⑮.

Włączanie/wyłączanie

Włączanie/wyłączanie za pomocą przycisku wł./wył.

- Aby włączyć, naciśnij przycisk wł./wył. ③.
- Urządzenie zostaje włączone.
- Aby wyłączyć, naciśnij i przytrzymaj przycisk wł./wył. ③ przez ponad 2 sekundy.
- Urządzenie zostaje wyłączone.

Wskazówka:

Jeśli włączysz urządzenie przy wyłączonym zapłonie silnika pojazdu, to po 1 godzinie urządzenie zostanie automatycznie wyłączone, aby oszczędzać akumulator pojazdu.

Wyłączanie/włączanie poprzez zapłon pojazdu

Jeśli urządzenie połączone jest ze stacją pojazdu zgodnie z instrukcją montażową i nie zostało

wyłączone przyciskiem wł./wył. (3), to jego wyłączenie lub włączenie następuje wraz z zapłonem silnika pojazdu.

Głośność

Ustawianie głośności

Poziom głośności regulowany jest w zakresie od 0 (wyłączenie) do 50 (maksimum).

- Aby zmienić głośność, obracaj głośności (4).

Wskazówka:

Jeśli z radiem samochodowym połączony jest telefon lub system nawigacyjny, zgodnie z opisem w instrukcji montażowej, to na czas rozmowy telefonicznej lub komunikatu nawigacji głośność urządzenia zostaje wyciszona, aby było bez zakłóceń słyszeć telefon lub komunikat systemu nawigacyjnego. Podczas wyciszenia na wyświetlaczu pojawia się napis „TELEPHONE”.

Wyciszenie głośności urządzenia (Mute)

Poziom głośności można szybko obniżyć do ustawionej wcześniej wartości.

- Naciśnij przycisk wł./wył. (3), aby wyciszyć głośność urządzenia lub przywrócić poprzedni poziom głośności.

Gdy dźwięk jest wyciszony, na wyświetlaczu widoczny jest napis „MUTE”.

Ustawienie poziomu wyciszenia jest opisane w rozdziale „Ustawienia użytkownika”, fragment „Wprowadzanie ustawień w menu użytkownika”, punkt menu „MUTE LVL”.

Włączanie/wyłączanie trybu demo

Tryb demo prezentuje radia samochodowego krok po kroku na wyświetlaczu. Włączanie i wyłączanie trybu demo odbywa się następująco:

- Wyłącz radio samochodowe, jeśli było włączone.
- Naciśnij i przytrzymaj równocześnie przyciski **MENU•OK** (15) i **2** (12) i naciśnij przycisk wł./wył. (3).

Urządzenie zostanie włączone. Jeśli został włączony tryb demo, to na wyświetlaczu

pojawia się na krótko napis „DEMO MODE”. Dotknięcie dowolnego przycisku powoduje przerwanie trybu demo i można obsługiwać urządzenie.

Wyświetlanie numerów wersji

Istnieje możliwość wyświetlania numerów wersji różnych komponentów urządzenia.

- Wyłącz radio samochodowe, jeśli było włączone.

- Naciśnij i przytrzymaj równocześnie przyciski **MENU•OK** (15) i **1** (12) i naciśnij przycisk do włączania / wyłączenia urządzenia (3).

Urządzenie zostanie włączone. Na wyświetlaczu pojawi się numer wersji pierwszego z elementów. Pierwszy znak jest oznaczeniem elementu: P = procesor, E = pamięć EPROM, A = Accordo, B = Bluetooth®.

- Naciśnij przycisk <(5)> / >(14), aby wyświetlić numery wersji pozostałych elementów.

- Aby powrócić do ostatnio odsłuchiwanego źródła dźwięku, naciśnij przycisk **MENU•OK** (15).

Komunikaty drogowe

W regionie odbiornika „EUROPE” nadajnik FM może komunikaty drogowe korzystając z sygnału RDS. W przypadku włączenia priorytetu komunikatów drogowych, nastąpi automatyczne przełączenie urządzenia na odbiór komunikatu drogowego nawet wtedy, gdy urządzenie nie jest akurat w trybie obsługi radia lub gdy jest włączony odbiór sygnału w paśmie fal średnich lub długich.

Jeśli priorytet jest włączony, na wyświetlaczu widoczny jest symbol zatoru drogowego (🚧). Podczas nadawania komunikatów drogowych na wyświetlaczu pojawia się „TRAFFIC”.

Włączanie i priorytetu zostało opisane w rozdziale „Ustawienia użytkownika”, fragment „Wprowadzanie ustawień w menu użytkownika”, punkt menu „TRAF”.

Wskazówki:

- Na czas przełączenia na odbiór komunikatu drogowego zostaje zwiększona głoś-

ność. Minimalną głośność komunikatów drogowych można zmieniać (patrz rozdział „Ustawienia użytkownika”, fragment „Wprowadzanie ustawień w menu użytkownika”, punkt menu „TA VOLUME”).

- Aby przerwać odsłuchiwanie komunikatu drogowego, naciśnij przycisk **DIS/ESC** (13).

Tryb obsługi radia

RDS

W regionie odbiornika „EUROPE” wiele stacji FM, oprócz programu, nadaje również sygnał RDS (Radio Data System), umożliwiający korzystanie z następujących funkcji dodatkowych:

- Nazwa stacji widoczna jest na wyświetlaczu.
- Urządzenie rozpoznaje nadawanie komunikatów drogowych oraz wiadomości i może je automatycznie przełączyć na odtwarzanie w każdym trybie pracy urządzenia (np. tryb CD).
- Częstotliwość alternatywna: jeśli włączona jest funkcja RDS, urządzenie automatycznie wybierze najlepiej odbieraną częstotliwość ustawionej stacji.
- Regionalne (REG): niektóre stacje dzielą o określonych porach swój program na programy regionalne, oferując różnorodną audycję. Jeśli włączona jest funkcja REG, urządzenie przełącza się na te częstotliwości alternatywne, na których nadawany jest ten sam program regionalny.

Włączanie i wyłączanie funkcji RDS lub REG, patrz rozdział „Ustawienia użytkownika”, fragment „Wprowadzanie ustawień w menu użytkownika” (punktu menu „RDS”, „REG”).

Zmiana na tryb obsługi radia

- Naciskaj przycisk **SRC** (6) tak długo, aż zostanie wyświetlony napis „TUNER”.

Zostaje jeden raz wyświetlony poziom zapisu, w postaci tekstu przewijanego na wyświetlaczu.

Wybieranie poziomu zapisu

W poszczególnych strefach odbioru tunera dostępne są najrozmaitsze poziomy zapisu:

Strefa	Poziomy zapisu
EUROPE	FM1, FM2, FMT, MW, LW
USA	FM1, FM2, FMT, AM, AMT
THAI	FM1, FM2, FMT, AM
S AMERICA	FM1, FM2, FMT, AM, AMT

- Naciskaj przycisk **∨** (16) / **∧** (2) tak długo, aż na wyświetlaczu pojawi się żądany poziom zapisu

Wskazówka:

Na każdym poziomie zapisu można zapisać do 5 stacji.

Ustawianie stacji

Istnieje wiele możliwości ustawiania stacji radiowej:

Ręczne ustawianie stacji

- Naciśnij jedno- lub wielokrotnie przycisk **<** (5) / **>** (14), aby zmienić częstotliwość krok po kroku lub naciśnij i przytrzymaj ten przycisk, aby szybko zmienić częstotliwość.

Wskazówki:

- W przypadku strefy odbioru tunera „EUROPE”: w zakresie fal FM, przy włączonej funkcji RDS, następuje automatyczne przełączenie na następną stację danego bloku tematycznego.
- W przypadku stref odbioru tunera „EUROPE”, „USA” i „S AMERICA”: w zakresie fal FM, przy włączonej funkcji PTY, następuje wyświetlenie aktualnie wybranego typu programu, który można zmienić (patrz rozdział „PTY”).

Uruchamianie wyszukiwania stacji

- Aby uruchomić wyszukiwanie stacji, naciśnij i przytrzymaj przycisk **<** (5) / **>** (14) na ok. 2 sekundy.

Ustawiona zostanie następną w kolejności odbierana stacja.

Wskazówki:

- W przypadku strefy odbioru tunera „EUROPE”: w zakresie fal FM, przy włączonym priorytecie drogowych (🚗), będą ustawiane tylko stacje nadające komunikaty drogowe.
- W przypadku stref odbioru tunera „EUROPE”, „USA” i „S AMERICA”: w zakresie fal FM, przy włączonej funkcji PTY, zostanie ustawiona następna stacja z aktualnie wybranym typem programu (patrz rozdział „PTY”).
- Czułość wyszukiwania można ustawić (patrz rozdział „Ustawienia użytkownika”, fragment „Wprowadzanie ustawień w menu użytkownika”, punkt menu „SENS”).

Zapisywanie stacji/wywoływanie zapisanych stacji

- Wybierz żądany poziom zapisu.
- Ustaw w razie potrzeby żądaną stację radiową.
- Naciśnij i przytrzymaj przycisk stacji **1 - 5** (12) na ok. 2 sekundy, aby przypisać bieżącą stację do wybranego przycisku - lub -
- Naciśnij przycisk stacji **1 - 5** (12), aby przywołać zapisaną stację.

Krótkie odsłuchiwanie stacji

Funkcja Scan umożliwi krótkie odsłuchiwanie każdej ze stacji odbieranych w bieżącym zakresie fal.

- Aby rozpocząć krótkie odsłuchiwanie, naciśnij i przytrzymaj na ok. 2 sekundy przycisk **MENU•OK** (15) albo naciśnij ten przycisk na krótko, aby dalej słuchać aktualnie ustawionej stacji.

Podczas krótkiego odsłuchiwania na wyświetlaczu wyświetlany jest naprzemiennie napis „SCAN” i bieżąca częstotliwość, jak również poziom zapisu lub nazwa stacji.

Wskazówka:

W trybie obsługi radia istnieje możliwość ustawienia czasu odsłuchu każdej stacji (patrz punkt „Ustawienia użytkownika”, fragment „Wprowadzanie ustawień w menu użytkownika”, punkt menu „SCAN TIME”).

Automatyczne zapamiętywanie stacji (Travelstore)

Funkcja Travelstore umożliwia automatyczne wyszukiwanie i zapisanie na poziomie zapisu 5 najsilniej odbieranych stacji FM z danego obszaru. Zapamiętane wcześniej na tym poziomie stacje zostaną przy tym skasowane.

W strefach odbioru tunera „EUROPE” i „THAI” można za pomocą funkcji Travelstore wyszukać automatycznie i zapisać na poziomie zapisu FMT 5 stacji FM. W strefach odbioru tunera „USA” i „S AMERICA” dodatkowo można zapisać na poziomie zapisu AMT 5 stacji AM.

- Wybierz poziom zapisu dla żądanego zakresu fal, np. FM1 lub AM.
- Naciśnij i przytrzymaj na ok. 2 sekundy przycisk **√** (16) / **⌂** (2)

Tuner rozpoczyna automatyczne wyszukiwanie stacji; na wyświetlaczu pojawia się napis „FM TSTORE” lub „AM TSTORE”. Po zakończeniu zapisywania zostanie odtworzona stacja z 1 miejsca zapisu w pamięci poziomu FMT lub AMT.

Wskazówka:

W przypadku strefy odbioru tunera „EUROPE”: przy włączonym priorytecie komunikatów drogowych (🚗) zostaną zapisane tylko stacje komunikaty drogowe.

PTY

W strefach odbioru tunera „EUROPE”, „USA” i „S AMERICA” stacja FM może informować o bieżącym typie programu, np. CULTURE, POP, JAZZ, ROCK, SPORT lub SCIENCE. Za pomocą funkcji PTY można w taki sposób precyzyjnie wyszukiwać audycje o określonym typie, np. sportowe lub z muzyką rockową. Należy pamiętać, że funkcja PTY nie jest obsługiwana przez wszystkie stacje.

Wskazówka:

Aby korzystać z funkcji PTY, należy ją włączyć oddzielnie w menu (patrz rozdział „Ustawienia użytkownika”, fragment „Wprowadzanie ustawień w menu użytkownika”, punkt menu „PTY”).

Wybieranie typu programu

Wskazówka:

W strefie odbioru tunera „EUROPE” możesz ustawić język, w jakim będą wyświetlane typy programów (patrz rozdział „Ustawienia użytkownika”, fragment „Wprowadzanie ustawień w menu użytkownika”, punkt menu „PTY LANG”).

➔ Naciśnij krótko przycisk <5> / >14>.

Aktualnie wybrany typ programu zostaje na krótko wyświetlony, możesz wybrać inny typ programu.

➔ Naciskaj przycisk <5> / >14> tyle razy, aż zostanie wybrany żądany typ programu.

Wyszukiwanie stacji

➔ Naciśnij i przytrzymaj na ok. 2 sekundy przycisk <5> / >14>.

Z chwilą rozpoczęcia wyszukiwania na wyświetlaczu pojawi się napis „SEARCH”. Następnie zostaje wyświetlony bieżący typ programu.

Gdy zostanie znaleziona odpowiednia stacja, pojawia się przez chwilę napis „PTY FOUND”. Jeśli typ programu nadawanego przez ustaloną stację jest zgodny z aktualnie wybranym typem programu, na wyświetlaczu jest naprzemiennie wyświetlany typ programu i nazwa stacji lub jej częstotliwość.

Wskazówki:

- Jeśli nie zostanie wyszukana żadna stacja nadająca określony typ programu, wówczas pojawi się na krótko napis „NO PTY” i zostanie wyemitowany sygnał dźwiękowy. Ponownie zostanie ustawiona ostatnio słuchana stacja radiowa.

- Jeśli ustawiona lub inna wybrana stacja zacznie w późniejszym czasie nadawać w bloku tematycznym żądany typ programu, urządzenie przełączy się automatycznie z odbieranej stacji wzgl. z aktualnego źródła dźwięku (np. CD) na stację nadającą wybrany typ programu. Należy pamiętać, że ta funkcja nie jest obsługiwana przez wszystkie stacje.

Ustawianie wskazania

➔ Naciśnij przycisk **DIS/ESC** (13), aby wybierać między tymi dwoma wskazaniami:

Wskazanie	Znaczenie
ABCDEF lub FM1 102.90	Nazwa stacji lub. poziom zapisu / c częstotliwość
FM1 11:32	Poziom zapisu / godzina

Tryb CD/MP3/WMA/C'n'C/ zmieniarki CD

Informacje podstawowe

Tryb CD/MP3/WMA

Niniejsze urządzenie umożliwia odtwarzanie płyt Audio-CD (CDDA) oraz płyt CD-R/RW z plikami audio, MP3- lub WMA, jak również plików MP3 lub WMA zapisanych na nośnikach danych USB.



Niebezpieczeństwo zniszczenia napędu CD!

Nie wolno odtwarzać płyt CD o nierównych konturach (Shape-CD) i płyt CD o średnicy 8 cm (Mini-CD).

Za uszkodzenia napędu powstałe na skutek stosowania nieodpowiednich płyt CD, producent nie ponosi odpowiedzialności.

Wskazówki:

- Aby zagwarantować niezakłócone działanie, należy stosować wyłącznie płyty CD oznaczone znakiem Compact-Disc.

- Firma Blaupunkt nie może zagwarantować prawidłowego działania chronionych przed kopiowaniem płyt CD oraz wszystkich dostępnych na rynku czystych płyt CD i nośników danych USB.

Podczas przygotowywania nośnika danych z plikami MP3/WMA przestrzegaj następujących zasad:

- Nazwy utworów i katalogów:
 - Maks. 16 (CD) lub 24 (USB) znaki w nazwie pliku, wliczając w to rozszerzenie „.mp3” lub „.wma” (w przypadku większej ilości znaków się liczą rozpoznawanych przez urządzenie tytułów i katalogów)
 - Bez znaków diakrytycznych i specjalnych
- Formaty CD: Audio-CD (CDDA), CD-R/RW, Ø: 12 cm
- Formaty danych CD: ISO 9669 Level 1 i 2, Joliet
- Prędkość nagrywania CD: maks. 16-krotna (zalecana)
- Format / system plików USB: Mass Storage Device (pamięć masowa) / FAT32
- Rozszerzenie plików audio:
 - .MP3 dla plików MP3
 - .WMA dla plików WMA
- Pliki WMA tylko bez Digital Rights Management (DRM) i utworzone za pomocą Windows Media Player od wersji 8
- MP3-ID3-Tag: wersja 1 i 2
- Prędkość transmisji do tworzenia plików audio:
 - MP3: 32 do 320 kbps
 - WMA: 32 do 192 kbps
- Maks. ilość utworów: 20 000

Tryb C'n'C

Interfejs C'n'C firmy Blaupunkt (C'n'C = Command and Control) umożliwia jeszcze wygodniejsze sterowanie urządzeniami i nośnikami danych, które podłączone są przez kompatybilny z C'n'C interfejs Blaupunkt do radia samochodowego.

Przed dołączeniem interfejsu Blaupunkt z obsługą funkcji C'n'C sprawdź tryb wejścia AUX znajdującego się z tyłu urządzenia. W tym celu zapoznaj się z fragmentem „Tylne wejście AUX” w rozdziale „Zewnętrzne źródła dźwięku”.

Tryb zmieniarki CD

Do tego urządzenia można podłączyć następujące zmieniarki CD:

- Blaupunkt CDC A03
- Blaupunkt CDC A08
- Blaupunkt IDC A09

Informacje na temat obchodzenia się z płytami CD, wkładania płyt do czytnika oraz użytkownika zmieniarki zamieszczono w instrukcji obsługi zmieniarki CD.

Przed dołączeniem zmieniarki CD sprawdź tryb wejścia AUX znajdującego się z tyłu urządzenia. W tym celu zapoznaj się z fragmentem „Tylne wejście AUX” w rozdziale „Zewnętrzne źródła dźwięku”.

Przejdź do trybu CD/MP3/WMA/C'n'C/zmieniarki CD

➡ Naciskaj przycisk **SRC**  tak długo, aż zostanie żądane źródło dźwięku:

- „CD”: włożona płyta CD.
- „MP3”: włożona płyta CD, rozpoznana już jako płyta CD z plikami MP3.
- „USB”: dołączony nośnik danych USB.
- Nazwa urządzenia podłączonego przez interfejs C'n'C.
- „CDC / AUX”: podłączona zmieniarka CD (gdy nie jest podłączone żadne zewnętrzne źródło dźwięku).

Wskazówki:

- Dane źródło dźwięku można wybrać tylko w przypadku, gdy jest włożona właściwa płyta CD lub jest podłączone odpowiednie urządzenie (np. nośnik danych USB lub zmieniarka CD).
- Jeśli radio samochodowe musi przed odwołaniem odczytać wcześniej dane z podłączonego urządzenia lub danych, to przez ten czas na wyświetlaczu wyświetlany jest napis „READING”. W przypadku dużej ilości danych może to trwać nawet 1 minutę. Jeśli urządzenie lub nośnik danych są uszkodzone lub nie można odczytać przesyłanych danych, na wyświetlaczu zo-

staje wyświetlony odpowiedni komunikat (np. „ERROR” lub „USB ERROR”).

- Jeśli dołączona zmieniarka CD sprawdza najpierw włożone płyty CD (np. po odłączeniu zasilania lub wymianie magazynka), wówczas wyświetlany jest napis „MAG SCAN”. Jeśli w zmieniarce CD nie ma płyt lub magazynku, zostaje wyświetlony napis „NO DISC”.

Wkładanie płyty CD

Wskazówka:

Automatyczne wsuwanie płyty musi przebiegać swobodnie.

- Wsunąć płytę CD nadrukowaną stroną do góry do kieszeni CD (7), aż do oporu.

Płyta CD zostaje automatycznie wciągnięta i następuje sprawdzenie danych (na wyświetlaczu jest przez ten czas wyświetlany napis „READING”). Następnie rozpoczyna się odtwarzanie w trybie CD lub MP3. Gdy płyta CD jest włożona, na wyświetlaczu widoczny jest symbol CD.

Wskazówka:

Jeśli płyty CD nie można odtworzyć, zostaje wyświetlony na krótko napis „CD ERROR”, a płyta CD po upływie ok. 2 sekund zostaje automatycznie wysunięta.

Wymowanie płyty CD

Wskazówki:

- Wysunięta i nie wyjęta płyta CD zostanie po ok. 10 sekundach automatycznie ponownie wsunięta.
- Płyty CD można także wysuwać, jeśli urządzenie jest wyłączone lub gdy aktywne jest inne źródło dźwięku.

- Aby wysunąć włożoną płytę CD, naciśnij przycisk (10).

Podłączenie / odłączanie nośnika danych USB

Aby było możliwe podłączenie nośnika USB, podłączyć do urządzenia dostarczony w zestawie przewód USB (patrz Instrukcja montażowa).

- Wyłącz radio samochodowe, aby było możliwe prawidłowe zgłoszenie się i zakończenie pracy nośnika danych.
- Podłącz nośnik danych USB do kabla USB lub odłącz go od tego kabla.

Gdy nośnik danych USB jest podłączony, na wyświetlaczu widoczny jest symbol USB. Gdy nośnik USB zostanie wybrany po raz pierwszy jako źródło dźwięku po podłączeniu lub włączeniu radia samochodowego, następuje najpierw wczytanie danych (na wyświetlaczu wyświetlany jest przez ten czas napis „READING”).

Wskazówki:

- Jeśli podłączonego nośnika USB nie można odtworzyć, wyświetlany na krótko komunikat „USB ERROR”.
- Wymagany czas do wczytania danych zależy od typu i pojemności nośnika USB.

Wybór utworu

- Naciśnij krótko przycisk (5) / (14), aby przejść do poprzedniego / następnego utworu.

Wskazówka:

Gdy bieżący tytuł jest odtwarzany przez dłużej niż 3 sekundy, to jednokrotne naciśnięcie przycisku (5) rozpoczyna odtwarzanie tytułu od początku.

Wybór katalogu / płyty CD (tylko w trybie MP3/WMA/C'n'C lub zmieniarki CD)

- Naciśnij przycisk (16) / (2), aby przejść do poprzedniego / kolejnego katalogu lub płyty CD.

Wskazówka:

W ten sposób możesz również zmieniać listy odtwarzania urządzenia dołączonego za pomocą interfejsu C'n'C.

Szybkie wyszukiwanie

- Naciśnij i przytrzymaj przycisk <5> / >14 tak długo, aż przejdiesz dożądanego miejsca.

Przerywanie odtwarzania

- Naciśnij przycisk 3 / 12, aby przerwać odtwarzanie („PAUSE”) lub je kontynuować.

Tryb listy odtwarzania (tylko w trybie MP3/WMA)

Radio samochodowe może odtwarzać listy odtwarzania utworzone za pomocą oprogramowania do zarządzania plikami MP3, np. WinAmp lub Microsoft Media Player. Listy odtwarzania muszą być zapisane w katalogu źródłowym płyty CD lub nośnika danych USB. Rozpoznawane są następujące formaty list odtwarzania

Wybieranie utworu w trybie listy utworów

- Naciśnij i przytrzymaj na ok. 2 sekundy przycisk 2 / 12, aby przejść do trybu listy odtwarzania:

Na wyświetlaczu pojawi się na krótko komunikat „LIST MODE”. Zostaje odtworzony pierwszy tytuł z pierwszej listy odtwarzania.

Wskazówka:

Jeśli na nośniku danych nie ma żadnych list odtwarzania, zostanie wyświetlony komunikat „NO LIST”.

- Naciśnij krótko przycisk <5> / >14, aby przejść do poprzedniego / następnego tytułu listy odtwarzania.
- Naciśnij przycisk V / 16 / 17 / 2, aby przejść do poprzedniej / następnej listy.

Na zostanie przez chwilę wyświetlona nazwa wybranej listy odtwarzania i zostaje odtworzony pierwszy tytuł z tej listy.

Wyjście z trybu listy odtwarzania

- Naciśnij i przytrzymaj na ok. 2 sekundy przycisk 2 / 12:

Na wyświetlaczu pojawi się na krótko komunikat „LIST OFF”. Aktualny utwór jest dalej odtwarzany.

Odtwarzanie wszystkich utworów

Funkcja Scan umożliwia odtworzenie wszystkich dostępnych tytułów.

- Aby rozpocząć krótkie odsłuchiwanie, naciśnij i przytrzymaj na ok. 2 sekundy przycisk MENU•OK / 15 albo ten przycisk na krótko, aby dalej słuchać bieżącego utworu.

Podczas krótkiego odsłuchiwania na wyświetlaczu wyświetlany jest naprzemiennie napis „SCAN” i numer bieżącego tytułu lub nazwa pliku.

Wskazówki:

- W trybie zmieniarki CD czas odsłuchu każdego tytułu wynosi ok. 10 sekund. W pozostałych trybach obsługi istnieje możliwość ustawienia czasu odsłuchu każdego tytułu (patrz punkt „Ustawienia użytkownika”, fragment „Wprowadzanie ustawień w menu użytkownika”, punkt menu „SCAN TIME”).
- W trybie listy odtwarzania (tryb MP3) użytkownika krótkie odtworzenie jedynie tytułów z bieżącej listy odtwarzania.

Odtwarzanie utworów w kolejności losowej

- Naciśnij przycisk 5 MIX / 12, aby przechodzić pomiędzy trybami odtwarzania:

Tryb pracy	Wskazanie	Znaczenie
CD	MIX ALL	Mieszanie tytułów
MP3/ WMA/ C'n'C ¹	MIX DIR ²	Mieszanie tytułów z bieżącego katalogu
	MIX ALL ²	Mieszanie tytułów z całego nośnika danych

CDC	MIX CD	Mieszanie tytułów z bieżącej płyty CD
	MIX ALL	Mieszanie tytułów z wszystkich płyt CD
Ogólny	MIX OFF	Zwykłe odtwarzanie

¹ W trybie C'n'C, w zależności od podłączonego urządzenia, mogą być dostępne dodatkowe tryby odtwarzania.

² Nie dotyczy trybu listy odtwarzania MP3

Gdy włączona jest funkcja MIX, na wyświetlaczu pojawia się symbol **MIX**.

Wielokrotne odtwarzanie pojedynczych utworów, płyt CD lub katalogów

➔ Naciśnij przycisk **4 RPT** (12), aby przejść pomiędzy trybami odtwarzania

Tryb pracy	Wskazanie	Znaczenie
CD	RPT OFF	Powtórne odtwarzanie utworu
MP3/ WMA/ C'n'C ¹	RPT TRACK	Powtórne odtwarzanie utworu
	RPT DIR ²	Powtórne odtwarzanie katalogu
CDC	RPT TRACK	Powtórne odtwarzanie utworu
	RPT DISC	Powtórne odtworzenie płyty CD
Ogólny	RPT OFF	Zwykłe odtwarzanie

¹ W trybie C'n'C, w zależności od podłączonego urządzenia, mogą być dostępne dodatkowe tryby odtwarzania.

² Nie dotyczy trybu listy odtwarzania MP3

Jeśli włączona jest funkcja RPT, na wyświetlaczu pojawia się symbol **RPT**.

Ustawianie wskazania

➔ Naciśnij przycisk **DIS/ESC** (13) jeden lub kilka razy, aby wybierać między tymi wskazaniami

Tryb pracy	Wskazanie	Znaczenie
CD	T 01 02:15	Numer tytułu i czas odtwarzania
	T 01 18:33	Numer utworu i godzina
MP3/ WMA/ C'n'C	01 ABC	Nazwa pliku
	ABCDEF	Wykonawca ¹
	ABCDEF	Nazwa albumu ¹
	PLAY 02:15	Czas odtwarzania
	CLK 18:33	Godzina
CDC	T 01 02:15	Numer tytułu i czas odtwarzania
	T 01 18:33	Numer utworu i godzina
	CD 02T 03	Numer CD i numer tytułu

¹ Wykonawca i nazwa albumu muszą być zapisane jako znacznik ID3-Tag i są wyświetlane tylko przez ok. 10 sekund, z ewentualnym przewijaniem tekstu na wyświetlaczu; w przeciwnym razie wyświetlana jest nazwa pliku.

Wskazówka

Wyświetlanie tekstu CD zapisanego na płycie audio CD można włączać i wyłączać (patrz rozdział „Ustawienia użytkownika”, fragment „Wprowadzanie ustawień w menu użytkownika”, punkt menu „CD TEXT”). Przy włączonej funkcji tekstu CD na początku każdego tytułu wyświetlany jest odpowiedni tekst CD, ewentualnie jako tekst przewijany.

Bluetooth®

Radio samochodowe może łączyć się przez Bluetooth® z innymi urządzeniami obsługującymi system Bluetooth®, na przykład telefonem komórkowym lub odtwarzaczem MP3. W ten sposób można użytkownika radio samochodowe posiadające wbudowany mikrofon jako urządzenie głośnomówiące dla połączonych z nim telefonów komórkowych, sterując użytkownika wysyłanym z innych urządzeń

Bluetooth® i odtwarzając go poprzez głośniki radia samochodowego (funkcja Bluetooth® Streaming).

Technologia Bluetooth® to bezprzewodowe połączenie o małym zasięgu. Dlatego urządzenia Bluetooth®, aby mogły nawiązać i utrzymać połączenie z radiem samochodowym, muszą znajdować się w jego pobliżu (wewnątrz pojazdu).

Aby nawiązać połączenie przez Bluetooth®, należy najpierw sprzągnąć ze sobą radio samochodowe i urządzenie Bluetooth®. Po sprzągnięciu urządzeń zostaje od razu automatycznie utworzone połączenie Bluetooth®. Połączenie to trwa, jak długo urządzenie Bluetooth® znajduje się w zasięgu. Przerwane połączenie, np. gdy znajdziesz się z telefonem komórkowym poza zasięgiem, zostanie znowu odbudowane, gdy tylko ponownie będziesz w zasięgu.

Z radiem samochodowym może użytkownika równocześnie połączony tylko jeden telefon komórkowy i tylko jedno urządzenie wysyłające strumień danych audio. Z chwilą połączenia nowego urządzenia z radiem samochodowym następuje automatyczne przerwanie połączenia z użytkownika aktualnie połączonym urządzeniem. Radio samochodowe umożliwia jednak sprzągnięcie nawet 5 różnych urządzeń Bluetooth®, a każde z tych urządzeń można później szybko i wygodnie połączyć z powrotem z radioodbiornikiem. W przypadku sprzągnięcia szóstego urządzenia, Bluetooth® odłączy to urządzenie, które zostało sprzągnięte jako pierwsze.

Menu Bluetooth®

Menu Bluetooth® zawiera wszystkie funkcje umożliwiające sprzągnięcie i łączenie urządzeń Bluetooth® oraz zarządzanie nimi.

Wywołanie menu Bluetooth®

- Naciśnij przycisk **MENU-OK** (15).
- Naciśnij przycisk **√** (16), aby wybrać punkt menu „BLUETOOTH”.
- Naciśnij przycisk **>** (14), aby otworzyć menu Bluetooth®.
- Naciskaj przycisk **√** (16) / **↶** (2) tyle razy, aż wybierzesz żądany punkt menu.

Wskazówki:

- Wyjście z menu Bluetooth® następuje automatycznie po ok. 30 sekundach od ostatniego naciśnięcia przycisku, następuje wówczas powrót do wskazań bieżącego źródła dźwięku.
- Gdy proces Bluetooth® jest w toku (np. trwa przywracanie połączenia z ostatnio podłączanym urządzeniem), funkcje menu Bluetooth® są zablokowane. Jeśli w tym czasie nastąpi próba otwarcia menu Bluetooth®, na wyświetlaczu zostanie użytkownika komunikat „LINK BUSY”. Aby powrócić do aktualnego źródła dźwięku, naciśnij przycisk **DIS/ESC** (13). Aby wyłączyć Bluetooth i otworzyć menu Bluetooth, naciśnij przycisk **↶** (17).

Wyjście z menu Bluetooth®

- Naciśnij przycisk **DIS/ESC** (13), aby wyjść z menu Bluetooth®.

Sprzągnięcie i użytkownika urządzenia

Sprzągnięcie i podłączanie telefonu komórkowego

- W menu Bluetooth® wybierz pozycję „PAIR”.
- Naciśnij przycisk **>** (14), aby otworzyć podmenu.

Wybrany został punkt menu „PHONE” (Telefon).

- Naciśnij przycisk **>** (14), aby sprzągnąć telefon komórkowy.

Na wyświetlaczu pojawia podłączanie komunikat „PAIRING”, a symbol Bluetooth® miga. Teraz przez ok. 2 minuty trwa rozpoznawanie radia samochodowego przez telefon komórkowy i nawiązywanie połączenia.

- Wyszukaj radio samochodowe za pomocą telefonu komórkowego (nazwa Bluetooth®: „TORONTO 400 BT”).

Gdy telefon komórkowy znajdzie radio samochodowe i ma zostać nawiązane połączenie, na wyświetlaczu pojawia się napis „ENTER PIN” i kod PIN „1234”.

- Nawiąż połączenie z telefonu komórkowego. Wprowadź przy tym wyświetlony przez radio samochodowe kod PIN.

Na wyświetlaczu może się wyświetlony komunikat „PAIRED” (Sprzężone), a następnie „CONNECTED” (Połączone), gdy tylko nastąpi sprzężenie radia samochodowego z telefonem komórkowym i nawiązanie między nimi połączenia.



Wskazówka:

Jeśli nie można nawiązać połączenia, to przez chwilę wyświetlany jest komunikat „CON FAIL” (Nieudane połączenie).





Sprzężanie i podłączenie urządzenia z funkcją Bluetooth® Streaming

- W menu Bluetooth® wybierz pozycję „PAIR”.
- Naciśnij przycisk  (14), aby otworzyć podmenu.

Wybrany został punkt menu „PHONE” (Telefon).

- Naciśnij przycisk  (16), aby wybrać punkt menu „STREAMING”.
- Naciśnij przycisk  (14), aby sprzęgnąć urządzenie wysyłające strumień danych.

Na wyświetlaczu zostaje wyświetlony aktualnie zapamiętany kod PIN (standardowo „1234”). Jeśli to wymagane, wpisz kod PIN urządzenia wysyłającego strumień danych.

- Naciskaj przycisk  (16) /  (2) tyle razy, aż na bieżącej pozycji zostanie wyświetlona żądana cyfra.
- Naciskaj przycisk  (5) /  (14), aby przełączyć pomiędzy czterema pozycjami kodu PIN.
- Naciśnij przycisk **MENU•OK** (15), aby zatwierdzić wprowadzony kod PIN.

Wskazówka:

Nie wszystkie urządzenia do strumieniowego przesyłania danych wymagają wprowadzenia swojego kodu PIN w radioodbiorniku samochodowym. Natomiast w przypadku niektórych urządzeń konieczne jest wpisanie kodu PIN radia samochodowego. W przypadku takich urządzeń wystarczy po prostu zatwierdzić

bieżący kod PIN radia samochodowego przyciskiem **MENU•OK** (15), a następnie wprowadzić ten kod do zewnętrznego urządzenia.

Na wyświetlaczu pojawia się komunikat „PAIRING”, a symbol Bluetooth® miga. Teraz przez ok. 2 minuty trwa rozpoznawanie radia samochodowego przez urządzenie do strumieniowego przesyłania danych i nawiązywanie połączenia.

- Wyszukaj za się zewnętrznego się radio się (nazwa Bluetooth®: „TORONTO 400 BT”) i nawiąż połączenie. Się to wymagane, wprowadź przy tym kod PIN radia samochodowego.

Na wyświetlaczu może zostać wyświetlony komunikat „PAIRED” (Sprzężone), a następnie „CONNECTED” (Połączone), gdy tylko nastąpi sprzężenie radia samochodowego z urządzeniem zewnętrznym i nawiązanie między nimi połączenia.

Wskazówka:

Jeśli nie można nawiązać połączenia, to przez chwilę wyświetlany jest komunikat „CON FAIL” (Nieudane połączenie).

Funkcje telefonu

Odbieranie / odrzucanie połączenia przychodzącego

Przy połączeniu przychodzącym, na wyświetlaczu pojawia się naprzemiennie napis „INCOMING” (Przychodzące) i numer abonenta wywołującego. Bieżące źródło dźwięku zostaje wyciszona, a w głośnikach radia samochodowego słychać dźwięk połączenia telefonicznego.

Wskazówka:

Jeśli numer abonenta nie jest ujawniany, to zamiast numeru na wyświetlaczu pojawia się komunikat „PRIVATE NUMBER” (Numer zastrzeżony) Jeśli numer abonenta jest zapisany wraz z jego nazwą, wyświetlona zostaje zapisana nazwa wraz z numerem (p. punkt. „Zapisywanie numeru telefonu”).

- Naciśnij przycisk  (18), aby odebrać połączenie

Na wyświetlaczu wyświetlany jest komunikat „CALL” i bieżący czas rozmowy.

- Naciśnij przycisk  (17), aby odrzucić połączenie lub zakończyć bieżącą rozmowę.



Na wyświetlaczu wyświetlany jest komunikat „CALL END”.

Wykonywanie połączenia

- Z menu Bluetooth® wybierz punkt menu „DIAL NEW”.

- Naciśnij przycisk  (14).

Możesz teraz wpisać numer telefonu o długości do 20 cyfr:

- Naciskaj przycisk  (16) /  (2) tyle razy, aż na bieżącej pozycji zostanie wyświetlona żądana cyfra.

- Naciskaj przycisk  (5) /  (14), aby przełączyć pomiędzy poszczególnymi pozycjami numeru.

- Naciśnij przycisk  (18), zostać wybrać wpisany numer.

Na wyświetlaczu wyświetlany jest naprzemienne komunikat „OUTGOING” i wybierany numer.

Wskazówka:

Jeśli wybierany numer jest zapisany wraz z jego nazwą, wyświetlona zostaje zapisana nazwa wraz z numerem (p. punkt. „Zapisywanie numeru telefonu”).



Z chwilą, gdy rozmówca odbierze połączenie, na wyświetlaczu wyświetlany jest naprzemienne komunikat „CALL” i bieżący czas połączenia.



Zapisywanie numeru telefonu

- Z menu Bluetooth® wybierz punkt menu „DIAL NEW”.

- Naciśnij przycisk  (14).

Możesz teraz wpisać numer telefonu o długości do 20 cyfr:

- Naciskaj przycisk  (16) /  (2) tyle razy, aż na bieżącej pozycji zostanie wyświetlona żądana cyfra.



- Naciskaj przycisk  (5) /  (14), aby przełączyć pomiędzy poszczególnymi pozycjami numeru.

- Aby zapisać sam numer, naciśnij i przytrzymaj na ok. 2 sekundy żądany przycisk pamięci **1 - 5** (12).

- lub -

- Naciśnij przycisk **MENU-OK** (15), aby wprowadzić nazwę dla danego wpisu.

Możesz teraz wpisać nazwę o długości do 9 cyfr:

- Naciskaj przycisk  (16) /  (2) tyle razy, aż na bieżącej opozycji zostanie wyświetlony żądany znak.

- Naciskaj przycisk,  (5) /  (14), aby przełączyć się pomiędzy pozycjami nazwy.

- Aby zapisać numer i nazwę, naciśnij i przytrzymaj na ok. 2 sekundy żądany przycisk pamięci **1 - 5** (12).

Wskazówka:

Numer zapisany wcześniej pod danym przyciskiem zostanie zastąpiony nowym.

Szybkie wybieranie

Szybkie wybieranie umożliwia wybranie numeru ostatnio wybranego lub zapisanego w pamięci (patrz rozdział „Zapisywanie numeru telefonu”).

- Naciśnij przycisk  (18).

Na wyświetlaczu zostaje wyświetlony ostatnio wybierany numer.

Wskazówka:

Jeśli do radia nie jest aktualnie podłączony telefon komórkowy, zostaje wyświetlone menu Bluetooth®. Wybrany został punkt menu „PAIR”.

- W razie potrzeby naciśnij przycisk pamięci **1 - 5** (12), aby wywołać zapisany pod nim numer.

- Naciśnij przycisk  (18), aby wybrać numer.

Na wyświetlaczu wyświetlany jest naprzemienne komunikat „OUTGOING” i wybierany numer.

Tryb Bluetooth® Streaming

Uruchamianie trybu Bluetooth® Streaming

- Naciśnij przycisk **SRC** (6) tyle razy, aż na wyświetlaczu zostanie wyświetlony napis „BT STREAM”.

Rozpocznie się odtwarzanie.

Wskazówki:

- Tryb Bluetooth® Streaming można wybrać tylko wówczas, gdy podłączone jest odpowiednie urządzenie z obsługą strumieniowego przesyłania danych.
- Jeśli połączenie z urządzeniem nadającym strumień danych zostanie przerwane podczas odtwarzania, zostanie na krótko wyświetlony komunikat „CON LOST” (Połączenie utracone), a radio samochodowe przełącza się na poprzednie źródło dźwięku.

Wybór utworu

- Naciśnij krótko przycisk <5>/>14, aby przejść do poprzedniego / następnego utworu.

Pozostałe funkcje menu Bluetooth®**Zmiana kodu PIN Bluetooth®**

Radio samochodowe posiada fabryczny kod PIN Bluetooth® „1234”, który trzeba wprowadzić np. do telefonu komórkowego podczas sprzęgania go z urządzeniem. Ten kod PIN można zmienić.

- Z menu Bluetooth® wybierz pozycję „PIN EDIT”.
- Naciśnij przycisk > 14, aby otworzyć podmenu.
- Naciskaj przycisk √ 16 / ✕ 2 tyle razy, aż na bieżącej pozycji zostanie wyświetlona żądana cyfra.
- Naciskaj przycisk <5>/>14, aby przecho- dzić pomiędzy czterema pozycjami kodu PIN.
- Naciśnij przycisk MENU•OK 15.

Zarządzanie sprzężonymi urządzeniami

Menu Bluetooth® zostać zarządzanie sprzężonymi urządzeniami Bluetooth® (telefonami komórkowymi i urządzeniami do strumieniowego przesyłania dźwięku).

Sprzężone urządzenia wyświetlane są na liście telefonów komórkowych („PHN LIST”) i urządzeń typu Streaming („STR LIST”). Tutaj można:

- Przerwać połączenie z aktualnie podłączonym urządzeniem Bluetooth®
- Nawiązać połączenie z jednym ze sprzężonych urządzeń Bluetooth®

- Przerwać sprzężenie z urządzeniem Bluetooth®

- Z menu Bluetooth® wybierz punkt „PHN LIST” lub „STR LIST”.
 - Naciśnij przycisk > 14, aby otworzyć podmenu.
- Zostaje wyświetlone pierwsze z urządzeń na liście.

Wskazówka:

Jeśli nie jest sprzężone żadne urządzenie, zostaje zostać na krótko komunikat „EMPTY” (Lista pusta).

- Jeśli potrzeba, naciskaj przycisk √ 16 / ✕ 2 tyle razy, aż zostanie wyświetlone żądane urządzenie.

Dostępne są następujące opcje:

- Naciśnij przycisk ↶ 18, aby podłączyć wyświetlane urządzenie.

Na wyświetlaczu zostaje wyświetlony napis „CONNECTNG” („Nawiązywanie połączenia”). Gdy urządzenie zostanie podłączone, zostaje wyświetlony na krótko napis „CONNECTED” (Podłączone) i następuje powrót do menu Bluetooth®. Jeśli urządzenie jest już podłączone, zostaje wyświetlony na chwilę napis „CON EXIST” (Połączenie istnieje) i następuje powrót do listy sprzężonych telefonów komórkowych lub urządzeń do strumieniowego przesyłania danych.

- Naciśnij przycisk ↶ 17, aby rozłączyć połączenie ze wskazywanym urządzeniem.

Na wyświetlaczu zostaje na krótko wyświetlony napis „DISCONNNTD” (Rozłączone) i następuje powrót do menu Bluetooth®. Jeśli urządzenie nie było podłączone, zostaje wyświetlony na chwilę napis „NO CONNCT” (Brak połączenia) i następuje powrót do listy sprzężonych telefonów komórkowych lub urządzeń do strumieniowego przesyłania danych.

- Naciśnij i przytrzymaj na ok. 2 sekundy przycisk ↶ 17 aby odłączyć wyświetlane urządzenie.

Na wyświetlaczu pojawia się na chwilę napis „DELETED” (Usunięte) i następuje powrót do menu Bluetooth®.

Odlączenie wszystkich sprzężonych urządzeń

➤ Z menu Bluetooth® wybierz pozycję „DELETE ALL”.

➤ Naciśnij przycisk > (14), aby odłączyć wszystkie podłączone urządzenia.

Na wyświetlaczu zostaje wyświetlony napis „CONFIRM” (Potwierdź).

➤ Zostać ponownie przycisk > (14).

Na wyświetlaczu pojawi się na krótko komunikat „DELETED” (Usunięto).

- Inne zewnętrzne źródła dźwięku, np. przenośne odtwarzacze CD, odtwarzacz MiniDisc, odtwarzacz MP3 lub niekompatybilny z C'n'C interfejs Blaupunkt.

Wskazówka:

Do przyłączenia zewnętrznego źródła dźwięku poprzez tylne wejście AUX potrzebny jest specjalny przewód-adapter. Przewód ten (nr zam. Blaupunkt: 7 607 897 093) można nabyć w sklepie specjalistycznym Blaupunkt.

Przed podłączeniem danego urządzenia sprawdź najpierw tryb tylnego wejścia AUX i w razie potrzeby zmień ustawienie (patrz rozdział „Ustawienia użytkownika”, fragment „Wprowadzanie ustawień w menu użytkownika”, punkt menu „CDC”). Pamiętaj, że ustawienie możesz zmienić zostać wtedy, gdy do tylnego wejścia AUX nie jest podłączone żadne urządzenie. Wcześniej musisz odłączyć wszelkie podłączone urządzenia, przy wyłączonym radiu samochodowym.

Zewnętrzne źródła dźwięku**Przednie gniazdo AUX-IN**

Niebezpieczeństwo! Podwyższone niebezpieczeństwo obrażeń ciała przez wtyczkę.

W razie wypadku wystająca wtyczka w przednim gnieździe AUX-IN może być przyczyną obrażeń. Stosowanie prostej wtyczki lub adaptera zwiększa niebezpieczeństwo obrażeń.

Z tego względu zalecamy stosowanie wtyczek kątowych, w jaką zaopatrzone jest np. przewód firmy Blaupunkt (7 607 001 535) zawarty w dostawie.

Gdy tylko do gniazda Front-AUX-IN podłączone zostanie zewnętrzne źródło dźwięku, np. przenośny odtwarzacz CD/MiniDisc lub MP3, można je wybrać za pomocą przycisku **SRC** (6). Na wyświetlaczu pojawi się „FRONT AUX”.

Tylne wejście AUX:

Tylne wejście AUX (Rear-AUX-IN) umożliwia podłączenie do radia samochodowego różnych zewnętrznych źródeł zostać:

- Urządzenia z obsługą standardu C'n'C z oferty wyposażenia Blaupunkt (np. urządzenie Bluetooth®/USB z obsługą C'n'C-lub interfejs iPod®/USB; C'n'C = Command and Control).
- Zmieniarka CD

Uruchamianie trybu C'n'C

➤ Naciśnij przycisk **SRC** (6) tyle razy, aż na wyświetlaczu pojawi się nazwa urządzenia podłączonego przez interfejs C'n'C.

Rozpocznie się odtwarzanie.

Wskazówki:

- Tryb C'n'C można wybrać tylko wówczas, gdy odpowiednie urządzenie podłączone jest przez interfejs kompatybilny z C'n'C.
- W celu obsługi radia w trybie C'n'C przeczytaj rozdział „Tryb CD/MP3/WMA/C'n'C/zmieniarki CD”.
- Przy użyciu odpowiedniego przewodu-adaptera możliwe jest podłączenie do radia samochodowego do 3 interfejsów Blaupunkt kompatybilnych z C'n'C. Aby radio samochodowe mogło zostać poszczególne interfejsy, każdemu z interfejsów zostać przypisane indywidualny numer urządzenia (patrz punkt „Ustawienia użytkownika”, fragment „Wprowadzanie ustawień w menu użytkownika”, punkt menu „C'n'C”).

Uruchamianie trybu AUX

- Naciskaj przycisk **SRC** (6) tyle razy, aż na wyświetlaczu pojawi się napis „CDC / AUX”. Rozpocznie się odtwarzanie.

Wskazówka:

Tylnemu wejściu AUX możesz przypisać własną nazwę, która będzie wyświetlana na wyświetlaczu w trybie AUX po wybraniu podłączonego źródła dźwięku (patrz rozdział „Ustawienia użytkownika”, fragment „Wprowadzanie ustawień w menu użytkownika”, punkt menu „AUX EDIT”).

Ustawienia dźwięku

W menu Audio można zmieniać następujące ustawienia dźwięku:

- Ustawianie poziomu tonów niskich i wysokich
- Równoważenie głośności kanału lewego i prawego (Balance) lub głośników przednich i tylnych (Fader)
- Regulacja podbicia tonów niskich przy minimalnej głośności (X-Bass).

Rozszerzone menu Audio umożliwia ponadto wprowadzanie następujących ustawień:

- Regulacja 3-pasmowego korektora dźwięku:
 - Regulacja poziomu tonów średnich.
 - Wybór częstotliwości tonów niskich, średnich i wysokich.
 - Ustawianie współczynnika jakości dla tonów niskich i średnich.
- Wprowadzanie rozszerzonych ustawień funkcji X-Bass (poziomu i częstotliwości)
- Wybór wstępnych ustawień korektora dźwięku

Wskazówka:

Ustawienia tonów niskich, średnich i wysokich są zapamiętywane oddzielnie dla każdego ze źródeł dźwięku.

Wywoływanie i opuszczanie menu Audio

- Naciśnij przycisk **MENU•OK** (15), aby otworzyć menu użytkownika.

- Naciskaj przycisk **V** (16) / **⏏** (2) tyle razy, aż wybierzesz punkt menu „AUDIO”.

- Naciśnij przycisk **>** (14), aby otworzyć menu ustawień dźwięku.

- Naciskaj przycisk **V** (16) / **⏏** (2) tyle razy, aż wybierzesz żądany punkt menu.

- Wprowadź ustawienie (patrz kolejny fragment).

- Naciśnij przycisk **MENU•OK** (15), aby wybrać inny punkt menu.

- lub -

- Naciśnij przycisk **DIS/ESC** (13), aby opuścić menu.

Wskazówka:

Wyjście z menu następuje automatycznie po ok. 15 sekundach od ostatniego naciśnięcia przycisku, następuje wówczas powrót do wskazań bieżącego źródła dźwięku.

Wprowadzanie ustawień w menu Audio

BASS

Poziom tonów niskich. Ustawienia: -7 do +7.

- Naciśnij przycisk **>** (14), aby otworzyć podmenu.

- Naciśnij przycisk **V** (16) / **⏏** (2), aby wprowadzić ustawienie.

TREBLE

Poziom tonów wysokich. Ustawienia: -7 do +7.

- Naciśnij przycisk **>** (14), aby otworzyć podmenu.

- Naciśnij przycisk **V** (16) / **⏏** (2), aby wprowadzić ustawienie.

BALANCE

Rozkład dźwięku kanału lewego i prawego. Ustawienia: od L9 (kanał lewy) do R9 (kanał prawy).

- Naciśnij przycisk **>** (14), aby otworzyć podmenu.

- Naciśnij przycisk **V** (16) / **⏏** (2), aby wprowadzić ustawienie.

FADER

Rozkład głośności przód-tył. Ustawienia: od R9 (tył) do F9 (przód).

- Naciśnij przycisk \triangleright (14), aby otworzyć podmenu.
- Naciśnij przycisk \sphericalangle (16) / \blacktriangleright (2), aby wprowadzić ustawienie.

X-BASS

Podbicie tonów niskich przy mniejszej głośności. Ustawienia: od 0 (wył.) do 3 (najsilniejsze podbicie).

- Naciśnij przycisk \triangleright (14), aby otworzyć podmenu.
- Naciśnij przycisk \sphericalangle (16) / \blacktriangleright (2), aby wprowadzić ustawienie.

Wywoływanie i opuszczanie rozszerzonego menu Audio

- Z menu Audio wybierz punkt „ENHANCED”.
- Naciśnij przycisk \triangleright (14), aby otworzyć menu ENHANCED.
- Naciskaj przycisk \sphericalangle (16) / \blacktriangleright (2) tyle razy, aż wybierzesz żądany punkt menu.
- Wprowadź ustawienie (patrz kolejny fragment).
- Naciśnij przycisk **MENU•OK** (15), aby wybrać inny punkt menu.
 - lub -
- Naciśnij przycisk **DIS/ESC** (13), aby opuścić menu.

Wprowadzanie ustawień w rozszerzonym menu Audio**E-BASS**

Ustawianie częstotliwości niskiej i współczynnika jakości. Ustawienia:

- Częstotliwość tonów niskich: 60/80/100/200 Hz
- Współczynnik jakości: 1,0/1,25/1,5/2,0
- Naciśnij przycisk \triangleright (14), aby otworzyć podmenu E-BASS.

- Naciśnij przycisk \sphericalangle (16) / \blacktriangleright (2), aby przełączyć się pomiędzy podmenu „FREQ” (Częstotliwość) i QFAC (Współczynnik jakości).
- Naciskaj przycisk \triangleleft (5) / \triangleright (14), aby przełączyć się pomiędzy dostępnymi ustawieniami podmenu.

E-TREBLE

Ustawienie częstotliwości tonów wysokich. Ustawienia: 10/12,5/ 15/17,5 kHz.

- Naciśnij przycisk \triangleright (14), aby otworzyć podmenu E-TREBLE.
- Naciskaj przycisk \triangleleft (5) / \triangleright (14), aby przełączyć się pomiędzy dostępnymi ustawieniami podmenu.

E-MIDDLE

Ustawienie poziomu i częstotliwości tonów średnich oraz współczynnika jakości. Ustawienia:

- Poziom tonów średnich: od -7 do +7
- Częstotliwość tonów średnich: 0,5/1,0/1,5/2,5 kHz
- Współczynnik jakości: 0,5/0,75/1,0/1,25
- Naciśnij przycisk \triangleright (14), aby otworzyć podmenu E-MIDDLE.
- Naciśnij przycisk \sphericalangle (16) / \blacktriangleright (2), aby przełączyć się pomiędzy menu „GAIN” (Poziom), „FREQ” (Częstotliwość) i QFAC (Współczynnik jakości).
- Naciskaj przycisk \triangleleft (5) / \triangleright (14), aby przełączyć się pomiędzy dostępnymi ustawieniami podmenu.

E-XBASS

Ustawianie poziomu i częstotliwości dla funkcji X-Bass. Ustawienia:

- Poziom X-Bass: od 0 (wył.) do 3
- Częstotliwość X-Bass: 30/60/100 Hz
- Naciśnij przycisk \triangleright (14), aby otworzyć podmenu E-XBASS.
- Naciskaj przycisk \sphericalangle (16) / \blacktriangleright (2), aby przejść pomiędzy podmenu „GAIN” (Poziom) i „FREQ” (Częstotliwość).

➤ Naciśnij przycisk <5> / >14, aby przełączyć się pomiędzy dostępnymi ustawieniami podmenu.

PRESETS

Wybór wstępnych ustawień korektora dźwięku. Ustawienia: POP, ROCK, CLASSIC, P-EQ OFF (brak wstępnego ustawienia).

➤ Naciśnij przycisk >14, aby otworzyć podmenu PRESETS.

➤ Naciśnij przycisk √16 / ↵2, aby przechodzić pomiędzy ustawieniami.

Ustawienia użytkownika

Wywoływanie i opuszczanie menu użytkownika

➤ Naciśnij przycisk MENU•OK 15, aby otworzyć menu.

➤ Naciśnij przycisk √16 / ↵2 tyle razy, aż wybierzesz żądany punkt menu.

➤ Wprowadź ustawienie (patrz kolejny fragment).

➤ Naciśnij przycisk MENU•OK 15, aby wybrać inny punkt menu
- lub -

➤ Naciśnij przycisk DIS/ESC 13, aby opuścić menu.

Wskazówka:

Wyjście z menu następuje automatycznie po ok. 15 sekundach od ostatniego naciśnięcia przycisku, następuje wówczas powrót do wskazań bieżącego źródła dźwięku.

Wprowadzanie ustawień w menu użytkownika

CDC

Ustawianie trybu tylnego wejścia AUX. Ustawienia: ON (umożliwiający podłączenie zmiennarki CD lub innego zewnętrznego źródła dźwięku), OFF (umożliwiający podłączenie interfejsu Blaupunkt z obsługą funkcji C'n'C).

➤ Naciśnij przycisk >14, aby otworzyć podmenu

➤ Naciśnij przycisk >14, aby przechodzić pomiędzy ustawieniami.

➤ Naciśnij przycisk MENU•OK 15 aby zatwierdzić wybrane ustawienie.

Radio samochodowe wyłącza się automatycznie i włącza naciśnij z wybranym ustawieniem.

C'n'C

Przydzielanie interfejsom z obsługą funkcji C'n'C (C'n'C = Command and Control) indywidualnych numerów urządzenia. Długość: 4 pozycje, cyfry: 0-9, A-F (system naciśnij).

➤ Naciśnij przycisk >14, aby otworzyć podmenu.

➤ Naciśnij przycisk √16 / ↵2, aby wybrać interfejs („DEV 1 - 3”).

➤ Naciśnij przycisk >14, aby zmienić naciśnij urządzenia.

➤ Naciśnij przycisk <5> / >14, aby przechodzić pomiędzy pozycjami.

Znak na wybranej pozycji miga, gdy zostanie wybrany.

➤ Naciśnij przycisk √16 / ↵2, aby wybrać cyfrę na wybranej pozycji.

➤ Naciśnij przycisk MENU•OK 15, aby potwierdzić wprowadzony numer urządzenia.

CDTEXT

Włączanie lub wyłączanie wyświetlania tekstu CD. Ustawienia: ON (wł.), OFF (wył.).

➤ Naciśnij przycisk >14, aby otworzyć podmenu

➤ Naciśnij przycisk >14, aby przechodzić pomiędzy ustawieniami.

➤ Naciśnij przycisk MENU•OK 15 aby zatwierdzić wybrane ustawienie.

TA VOLUME**(tylko dla strefy odbioru tunera „EUROPE”)**

Ustawienie minimalnej głośności komunikatów drogowych. Ustawienia: 1 – 50.

- Naciśnij przycisk \triangleright (14), aby otworzyć podmenu.
- Naciskaj przycisk ∇ (16) / \blacktriangleright (2) lub obracaj regulatorem głośności (4), aby wprowadzić ustawienie.

SENS

Możliwe tylko w trybie obsługi radia FM: Ustawienie czułości wyszukiwania stacji. Ustawienia: LO1 (najniższa) – HI6 (najwyższa).

- Naciśnij przycisk \triangleright (14), aby otworzyć podmenu.
- Naciśnij przycisk ∇ (16) / \blacktriangleright (2), aby wprowadzić ustawienie.

SCAN TIME

Ustawienie czasu odsłuchu w odstępach 5-sekundowych. Ustawienia: 5 – 30.

- Naciśnij przycisk \triangleright (14), aby otworzyć podmenu.
- Naciśnij przycisk ∇ (16) / \blacktriangleright (2), aby wprowadzić ustawienie.

CLOCK SET

Ustawienie godziny.

- Naciśnij przycisk \triangleright (14), aby otworzyć podmenu
- Naciśnij przycisk \triangleleft (5) / \triangleright (14), aby przejść ze wskazania godziny do wskazania minut.
Wskazanie minut lub godziny mruga, gdy zostanie wybrane.
- Naciskaj przycisk ∇ (16) / \blacktriangleright (2), aby ustawić minuty lub godzinę.
- Naciśnij przycisk **MENU•OK** (15), aby zatwierdzić wprowadzoną godzinę.

Wskazówka:

W 12-godzinnym trybie czasu (12H MODE), po wskazaniu godziny wyświetlana jest litera „A” dla godzin przedpołudniowych lub „P” dla godzin popołudniowych.

12H/24H MODE

Wybór 12- lub 24-godzinnego trybu czasu. Ustawienia: 12H, 24H.

- Naciśnij przycisk \triangleright (14), aby otworzyć podmenu.
- Naciskaj przycisk \triangleright (14), aby przechodzić pomiędzy ustawieniami.

CLOCK

Włączanie lub wyłączanie wyświetlania godziny przy wyłączonym radioodbiorniku i wyłączonym zapłonem pojazdu. Ustawienia: ON (wł.), OFF (wył.).

- Naciśnij przycisk \triangleright (14), aby otworzyć podmenu.
- Naciskaj przycisk \triangleright (14), aby przechodzić pomiędzy ustawieniami.
- Naciśnij przycisk **MENU•OK** (15) aby zatwierdzić wybrane ustawienie.

BEEP

Włączanie lub wyłączanie sygnału potwierdzenia. Ustawienia: ON (wł.), OFF (wył.).

- Naciśnij przycisk \triangleright (14), aby otworzyć podmenu.
- Naciskaj przycisk \triangleright (14), aby przechodzić pomiędzy ustawieniami.
- Naciśnij przycisk **MENU•OK** (15) aby zatwierdzić wybrane ustawienie.

MUTE LVL

Ustawianie głośności wyciszonego dźwięku. Ustawienia: 0 – 50.

- Głośności przycisk \triangleright (14), aby otworzyć podmenu.
- Naciskaj przycisk ∇ (16) / \blacktriangleright (2) lub obracaj regulatorem głośności (4), aby wprowadzić ustawienie.

ON VOLUME

Ustawianie głośności przy włączaniu. Ustawienia: 0 – 50 lub LAST VOL (głośność ustawiona ostatnio przy wyłączeniu radia samochodowego). W przypadku ustawienia „LAST VOL”, głośność przy włączaniu ograniczona jest do maks. wartości 25.

➤ Naciśnij przycisk \triangleright (14), aby wybrać ustawienie „LAST VOL”.

- lub -

➤ Naciśnij przycisk \triangleleft (5), aby ustawić głośność przy włączaniu w zakresie od 0 do 50.

➤ Naciskaj przycisk ∇ (16) / \blacktriangleright (2) lub obracaj regulatorem głośności (4), aby wprowadzić ustawienie.

REG

(tylko dla strefy odbioru tunera „EUROPE”)

Możliwe tylko w trybie obsługi radia FM: włączenie lub wyłączenie funkcji REG. Ustawienia: ON (wł.), OFF (wył.).

➤ Naciśnij przycisk \triangleright (14), aby otworzyć podmenu.

➤ Naciskaj przycisk \triangleright (14), aby przejść pomiędzy ustawieniami.

PTY LANG

(tylko dla strefy odbioru tunera „EUROPE”)

Możliwe tylko w trybie obsługi radia FM: wybór języka wyświetlania typów programu. Ustawienia: ENGLISH, FRANCAIS, DEUTSCH.

➤ Naciśnij przycisk \triangleright (14), aby otworzyć podmenu.

➤ Naciskaj przycisk ∇ (16) / \blacktriangleright (2), aby przejść pomiędzy ustawieniami.

PTY

(tylko dla stref odbioru tunera „EUROPE”, „USA” i „SAMERICA”)

Możliwe tylko w trybie obsługi radia FM: włączenie lub wyłączenie funkcji PTY. Ustawienia: ON (wł.), OFF (wył.).

➤ Naciśnij przycisk \triangleright (14), aby otworzyć podmenu.

➤ Naciskaj przycisk \triangleright (14), aby przejść pomiędzy ustawieniami.

DISP COL

Ustawienie koloru podświetlania wyświetlacza jako mieszaniny kolorów podstawowych: czerwonego (R), zielonego (G) i niebieskiego (B). Usta-

wienia: dla poszczególnych składowych R, G i B w zakresie od 0 do 16.

➤ Naciśnij przycisk \triangleleft (5), aby przejść do podmenu „4096 COL” (regulacja składowych R, G, i B) lub przycisk \triangleright (14), aby przejść do podmenu „256 COL” (ustawienia składowych R i G, B pozostają niezmienione).

➤ Naciśnij przycisk \triangleright (14), aby otworzyć podmenu.

➤ Naciskaj przycisk \triangleleft (5) / \triangleright (14), aby przechodzić pomiędzy poszczególnymi kolorami.

Wartość wybranego koloru miga.

➤ Naciskaj przycisk ∇ (16) / \blacktriangleright (2), aby ustawić wartość wybranego koloru.

➤ Naciśnij przycisk **MENU•OK** (15) aby zatwierdzić wybrane ustawienie.

SCAN

Włączenie lub wyłączenie ciągłej zmiany koloru podświetlania wyświetlacza. Ustawienia: ON (wł.), OFF (wył.).

➤ Naciśnij przycisk \triangleright (14), aby otworzyć podmenu

➤ Naciskaj przycisk \triangleright (14), aby przejść pomiędzy ustawieniami.

➤ Naciśnij przycisk **MENU•OK** (15) aby zatwierdzić wybrane ustawienie.

W przypadku ciągłej trwałej zmiany koloru, kolor podświetlenia tła zmienia się w sposób ciągły w zakresie całego widma barw.

COL SCAN

Naciśnij koloru podświetlania wyświetlacza podczas wyszukiwania kolorów.

➤ Naciśnij przycisk \triangleright (14), aby rozpocząć wyszukiwanie kolorów.

Na wyświetlaczu pojawiają się naprzemiennie wskazania „SCANNING” i „OK (MENU)”, a kolor podświetlenia wyświetlacza zmienia się w sposób ciągły.

➤ Naciśnij przycisk **MENU•OK** (15), aby wybrać aktualnie ustawiony kolor.

DIM DAY/DIM NIGHT

Ustawienie jasności wyświetlacza w porze dnia (DIM DAY) lub nocy (DIM NIGHT). Ustawienia: 1 – 16.

- Naciśnij przycisk \triangleright (14), aby otworzyć podmenu.
- Naciśnij przycisk ∇ (16) / \blacktriangleright (2), aby wprowadzić ustawienie.

Gdy radio samochodowe podłączone jest zgodnie z opisem w instrukcji montażowej i pojazd posiada odpowiednie przyłącze, przełączanie jasności wyświetlacza na dzień i noc następuje przez włączenie lub wyłączenie oświetlenia pojazdu.

AUX EDIT

Wprowadzenie nazwy tylnego wejścia AUX w trybie AUX. Długość: 9 pozycji; znaki: A-Z, 0-9.

- Naciśnij przycisk \triangleright (14), aby otworzyć podmenu.
- Naciśnij przycisk \triangleleft (5) / \triangleright (14), aby przechodzić pomiędzy pozycjami.
Znak na wybranej pozycji miga, gdy zostanie wybrany.
- Naciśnij przycisk ∇ (16) / \blacktriangleright (2), aby wybrać cyfrę na wybranej pozycji.
- Naciśnij przycisk **MENU-OK** (15), aby zatwierdzić wprowadzoną nazwę.

TRAF**(tylko dla strefy odbioru tunera „EUROPE”)**

Możliwe tylko w trybie obsługi radia FM: włączenie lub wyłączenie priorytetu komunikatów drogowych. Ustawienia: ON (wł.), OFF (wył.).

- Naciśnij przycisk \triangleright (14), aby naciśnij podmenu.
- Naciskaj przycisk \triangleright (14), aby przechodzić pomiędzy ustawieniami.

RDS**(tylko dla strefy odbioru tunera „EUROPE”)**

Możliwe tylko w trybie obsługi radia FM: włączenie lub wyłączenie funkcji RDS. Ustawienia: ON (wł.), OFF (wył.).

- Naciśnij przycisk \triangleright (14), aby otworzyć podmenu.
- Naciskaj przycisk \triangleright (14), aby przechodzić pomiędzy ustawieniami.

Ustawienia fabryczne

Ustawienie fabryczne w menu użytkownika:

ON VOLUME	LAST VOL
MUTE LVL	0
SENS	HI6
SCAN TIME	10
CLOCK	OFF
BEEP	ON
DIM DAY	15
DIM NIGHT	12
CDTEXT	OFF
12H/24H MODE	24H
CLOCKSET	00:00
TA VOL	20
RDS	ON
REG*	ON
TRAF*	OFF

* Tylko dla strefy odbioru tunera „EUROPE”

Istnieje możliwość przywrócenia pierwotnych ustawień fabrycznych radia samochodowego:

- Naciśnij przycisk **MENU-OK** (15), aby otworzyć menu.
- Naciskaj przycisk ∇ (16) / \blacktriangleright (2) tyle razy, aż wybierzesz punkt menu „NORMSET”.
- Naciśnij i przytrzymaj przycisk **MENU-OK** (15) przez dłużej niż 4 sekundy

Na wyświetlaczu pojawi się na krótko „NORM ON”. Radio samochodowe wyłącza się automatycznie i włącza ponownie z ustawieniami fabrycznymi.

Wskazówka:

Jeśli naciśniesz i przytrzymasz przycisk **MENU-OK** (15) przez krócej niż 4 sekundy, na wyświetlaczu pojawi się wskazanie „NORM OFF” i zostaną zachowane dotychczasowe ustawienia.

Tuner

Zakresy fal dla Europy i Tajlandii:
 FM: 87,5 - 108 MHz
 AM (fale średnie): 531 - 1 602 kHz
 Fale długie (LW), (tylko w Europie):
 153 - 279 kHz

Przydatne informacje

Gwarancja

Na produkty zakupione w Unii Europejskiej wystawiamy gwarancję producenta. Produkty zakupione poza Unią Europejską podlegają gwarancji, która wystawiana jest przez nasze przedstawicielstwo w danym kraju.

Z warunkami gwarancji można zapoznać się na stronie www.blaupunkt.com lub zamówić je pod wskazanym adresem:

Blaupunkt GmbH
 Hotline
 Robert-Bosch-Str. 200
 D-31139 Hildesheim

Serwis

W niektórych krajach firma Blaupunkt oferuje serwis naprawczy i dostawczy.

Pod adresem www.blaupunkt.com możesz sprawdzić, czy ten serwis znajduje się w Twoim kraju.

Serwis dostawczy można zamówić przez Internet.

Dane techniczne

Napięcie zasilające

Napięcie robocze: 10,5 - 14,4 V

Pobór prądu

Podczas pracy: 10 A
 10 sek. po wyłączeniu: < 3,5 mA

Wzmocniacz

Moc wyjściowa: 4 x 26 wat sinus przy
 14,4 V na 4 om.
 4 x 50 wat maks. moc

Zakresy fal dla USA:

UKF (FM): 87,7 - 107,9 MHz
 AM (fale średnie): 530 - 1 710 kHz

Zakresy fal dla Ameryki Południowej:

UKF (FM): 87,5 - 107,9 MHz
 AM (fale średnie): 530 - 1 710 kHz

FM - pasmo przenoszenia:

30 - 15 000 Hz

CD

Pasmo przenoszenia: 20 - 20 000 Hz

Pre-amp Out

4 kanały: 2 V

Czułość na wejściu

Tylne wejście AUX-IN: 1,2 V / 10 kΩ
 Przednie wejście AUX-IN: 500 mV / 6 kΩ
 Wejście telefonu i
 nawigacji: 10 V / 1 kΩ

Wymiary i ciężar

Szer. x wys. x głęb. (mm): 182 x 53 x 155
 Ciężar: ok. 1,30 kg

Zmiany techniczne zastrzeżone

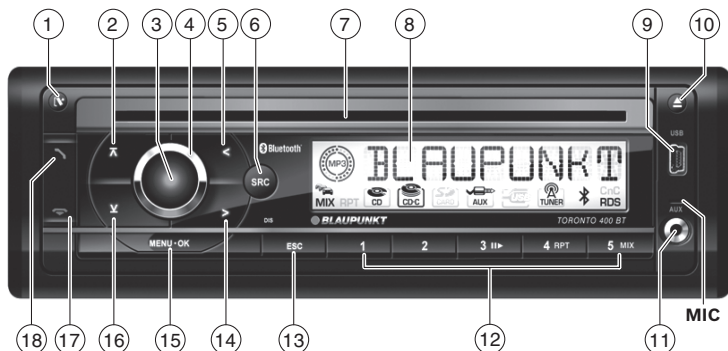

- ① Tlačítko Uvolnění odnímatelného ovládacího panelu
- ② Tlačítko V nabídce: vyvolání položky nabídky
Režim rádia: volba úrovně předvolby
Režim MP3/WMA/C'n'C/měníče CD: přechod na další adresář/CD
- ③ Tlačítko zapnuto/vypnuto
Krátké stisknutí: zapnutí autorádia
Při provozu: ztlumení autorádia (Mute)
Dlouhé stisknutí: vypnutí autorádia
- ④ Regulátor hlasitosti
- ⑤ Tlačítko V nabídce: změna nastavení
Režim rádia: nastavení stanice
Ostatní režimy: výběr skladby
- ⑥ Tlačítko **SRC**
Volba audiozdroje
- ⑦ Otvor pro vložení CD
- ⑧ Displej
- ⑨ Konektor USB
- ⑩ Tlačítko (Eject)
Vysunutí CD
- ⑪ Přední zdička AUX-IN
- ⑫ Skupina tlačítek **1 - 5**
- ⑬ Tlačítko **DIS/ESC**
V nabídce: opuštění nabídky
Při provozu: přepnutí zobrazení
- ⑭ Tlačítko V nabídce: změna nastavení
Režim rádia: nastavení stanice
Ostatní režimy: výběr skladby
- ⑮ Tlačítko **MENU-OK**
Krátké stisknutí: vyvolání nabídky, potvrzení nastavení
Dlouhé stisknutí: spuštění funkce Scan
- ⑯ Tlačítko V nabídce: vyvolání položky nabídky
Režim rádia: volba úrovně předvolby
Režim MP3/WMA/C'n'C/měníče CD: přechod na předchozí adresář/CD
- ⑰ Tlačítko Ukončení/odmítnutí hovoru
- ⑱ Tlačítko Přijetí hovoru, rychlá volba

Bezpečnostní pokyny	253	Režim seznamu skladeb (jen v režimu MP3/WMA)	262
Použité symboly	253	Přehrávání ukázek všech skladeb	262
Bezpečnost za jízdy	253	Přehrávání skladeb v náhodném pořadí	262
Všeobecné bezpečnostní pokyny	253	Opakované přehrávání jednotlivých skladeb, resp. CD nebo adresářů	263
Prohlášení o shodě	253	Nastavení displeje	263
Pokyny pro čištění	254	Bluetooth®	263
Pokyny k likvidaci	254	Nabídka Bluetooth®	264
Rozsah dodávky	254	Spárování a spojení přístroje	264
Zvláštní příslušenství (není v rozsahu dodávky)	254	Funkce telefonu	265
Uvedení do provozu	255	Režim Bluetooth®-Streaming	266
Nasazení/sejmutí ovládacího panelu.....	255	Další funkce v nabídce Bluetooth®	267
Nastavení oblasti tuneru	255	Externí audiozdroje	268
Zapnutí/vypnutí	255	Přední zdířka AUX-IN	268
Hlasitost	256	Zadní vstup AUX.....	268
Zapnutí/vypnutí předváděcího režimu	256	Nastavení zvuku	269
Zobrazení čísel verzí	256	Vyvolání a opuštění nabídky Audio	269
Dopravní vysílání	256	Nastavení v nabídce Audio	269
Režim rádia	257	Vyvolání a opuštění rozšířené nabídky Audio	270
RDS	257	Nastavení v rozšířené nabídce Audio	270
Přechod do režimu rádia.....	257	Uživatelská nastavení	271
Volba úrovně předvolby	257	Vyvolání a opuštění uživatelské nabídky	271
Nastavení stanice	257	Nastavení v uživatelské nabídce	271
Uložení stanice/vyvolání uložené stanice	258	Nastavení z výroby	274
Přehrávání ukázek stanic	258	Užitečné informace	275
Automatické uložení stanice (Travelstore)	258	Záruka	275
PTY	258	Servis	275
Nastavení zobrazení	259	Technické údaje	275
Režim CD/MP3/WMA/C'n'C/měniče CD ...	259	Návod k montáži	381
Základní informace	259		
Přechod do režimu CD/MP3/WMA/ C'n'C/měniče CD	260		
Vložení CD	261		
Vyjmutí CD	261		
Připojení/odpojení média USB	261		
Volba skladby	261		
Volba adresáře/CD (pouze v režimu MP3/WMA/C'n'C, resp. měniče CD)	261		
Rychlé hledání	262		
Přerušování přehrávání	262		

Bezpečnostní pokyny

Autorádio bylo vyrobeno v souladu s dnešním stavem vývoje techniky a uznávanými bezpečnostně-technickými pravidly. Přesto mohou vzniknout určitá nebezpečí, pokud nebudete dodržovat bezpečnostní pokyny uvedené v tomto návodu.

Tento návod obsahuje důležité informace, na základě kterých lze autorádio jednoduše a bezpečně namontovat a obsluhovat.

- Předtím než budete autorádio používat, pečlivě si přečtete celý tento návod.
- Ušchovejte návod tak, aby byl kdykoli v dosahu každého uživatele.
- Předávejte autorádio třetí osobě vždy s tímto návodem.

Kromě toho se řiďte návody k dalším přístrojům, které v souvislosti s tímto autorádiem používáte.

Použitě symboly

V tomto návodu byly použity následující symboly:



NEBEZPEČÍ!

Varuje před poraněním



POZOR!

Varuje před poškozením CD mechaniky



Značka CE potvrzuje splnění směrnice EU

➔ Označuje krok postupu

- Označuje výčet

Bezpečnost za jízdy

Dodržujte následující pokyny k bezpečnosti za jízdy:

- **Používejte přístroj tak, abyste mohli vždy bezpečně řídit vozidlo.** V případě pochybností zastavte na vhodném místě a přístroj obsluhujte, když vozidlo stojí.

- **Ovládací panel snímejte a nasazujte jen tehdy, když vozidlo stojí.**
- **Vždy poslouchajte s přiměřenou hlasitostí,** abyste chránili svůj sluch a slyšeli výstražné akustické signály (např. policie). Během ztlumení (např. při změně audiozdroje) není změna hlasitosti slyšitelná. Během této přestávky nezvyšujte hlasitost.

Všeobecné bezpečnostní pokyny

Dodržujte následující pokyny, abyste se chránili před poraněním:

- **Přístroj neotevírejte ani na něm neprovádějte změny.** Přístroj je vybavený laserem třídy 1, který může poškodit vaše oči.
- **Nezvyšujte hlasitost během ztlumení,** např. při změně audiozdroje. Během ztlumení není změna hlasitosti slyšitelná.

Použití v souladu s určením

Toto autorádio je určené pro montáž a provoz ve vozidle s napětím palubní sítě 12 V a musí být zabudované do šachty dle DIN. Nepřekračujte hranice výkonnosti uvedené v Technických údajích. Opravy a případně i montáž svěřte odborníkovi.

Montážní pokyny

Autorádio můžete zabudovat jen tehdy, pokud máte zkušenost s montáží autorádií a dobře se vyznáte v elektroinstalaci vozidla. Řiďte se montážním návodem na konci tohoto návodu.

Prohlášení o shodě

Společnost Blaupunkt GmbH tímto prohlašuje, že autorádio Toronto 400 BT je v souladu se základními požadavky i dalšími relevantními předpisy směrnice 1999/5/ES.

Pokyny pro čištění

Rozpouštědla, čisticí a abrazivní prostředky, spreje na čištění interiéru a prostředky na údržbu plastů mohou obsahovat látky, které by poškodily povrch autorádia.

- K čištění autorádia použijte pouze suchý nebo mírně vlhký hadřík.
- Kontakty ovládacího panelu v případě potřeby čistěte měkkým hadříkem, navlhčeným čistícím alkoholem.

Pokyny k likvidaci



Starý přístroj nevyhazujte do komunálního odpadu!

Pro likvidaci starého přístroje využijte k tomu určené služby pro odevzdání a sběr.

Rozsah dodávky

V rozsahu dodávky je:

- 1 autorádio
- 1 montážní návod a návod k obsluze
- 1 pouzdro na ovládací panel
- 1 držák
- 1 sada malých dílů
- 2 montážní nástroje

Upozornění:

Doporučujeme používat originální příslušenství Blaupunkt (www.blaupunkt.com).

Zvláštní příslušenství (není v rozsahu dodávky)

Informujte se u svého odborného prodejce Blaupunkt nebo na internetové adrese www.blaupunkt.com o zvláštním příslušenství, jako je například:

- Dálkové ovládání na volantu nebo ruční dálkové ovládání Blaupunkt pro bezpečné a pohodlné ovládání základních funkcí (pomocí dálkového ovládání nelze přístroj zapnout/vypnout)
- Rozhraní Blaupunkt podporující C'n'C (C'n'C = Command and Control) pro připojení přídatných datových médií a přístrojů (např. přes rozhraní iPod®/USB)
- CD měnič Blaupunkt
- Zesilovač Blaupunkt nebo Velocity (Amplifier)

Uvedení do provozu

Nasazení/sejmutí ovládacího panelu

Autorádio je pro ochranu proti krádeži vybaveno odnímatelným ovládacím panelem. Při dodání se ovládací panel nachází v pouzdru, které je součástí dodávky. Po montáži musíte pro uvedení rádia do provozu nejprve nasadit ovládací panel (viz oddíl „Nasazení ovládacího panelu“ v této kapitole).

Vždy když vozidlo opouštíte, vezměte ovládací panel s sebou. Bez tohoto ovládacího panelu je autorádio pro zloděje bezcenné.

Pozor

Poškození ovládacího panelu

Nenechte ovládací díl upadnout.

Ovládací panel při transportu chraňte před nárazy a zabraňte znečištění kontaktů.

Nevystavujte ovládací panel přímému slunci nebo jiným tepelným zdrojům.

Zabraňte přímému doteku kontaktů ovládacího panelu s pokožkou.

Nasazení ovládacího panelu

- Ovládací panel zasuňte do držáku na pravém okraji krytu.
- Zatláchte ovládací panel opatrně do levého držáku, až zaskočí.

Sejmutí ovládacího dílu

- Pro uvolnění ovládacího panelu stiskněte tlačítko  1.

Levá strana ovládacího panelu se uvolní z přístroje a je proti vypadnutí zajištěna západkou.



- Uchopte ovládací panel na levé straně a vytáhněte ho z držáku rovně přes odpor západky.

Upozornění:

Po sejmutí ovládacího panelu se autorádio automaticky vypne.

Nastavení oblasti tuneru

Toto autorádio je zkonstruované pro provoz v různých oblastech s různými frekvenčními pásmy a technologiemi vysílačů. Z výroby je nastavená oblast tuneru „EUROPE“ (Evropa). Kromě toho jsou k dispozici oblasti tuneru „USA“, „THAI“ (Thajsko) a „S AMERICA“ (Jižní Amerika). Pokud autorádio používáte mimo Evropu, musíte případně nejprve nastavit vhodnou oblast tuneru:

- Případně nejprve autorádio vypněte.
- Držte současně stisknuté tlačítko **MENU-OK**  a **4**  a stiskněte tlačítko zapnuto/vypnuto .

Autorádio se zapne. Na displeji se zobrazí aktuálně nastavená oblast tuneru.

- Stiskněte tlačítko   tolikrát, dokud se nezobrazí požadovaná oblast tuneru.
- Stiskněte tlačítko **MENU-OK** .

Zapnutí/vypnutí

Zapnutí/vypnutí tlačítkem zapnuto/vypnuto

- Pro zapnutí stiskněte tlačítko zapnuto/vypnuto .

Autorádio se zapne.

- Pro vypnutí držte tlačítko zapnuto/vypnuto  stisknuté déle než 2 sekundy. Autorádio se vypne.

Upozornění:

Pokud autorádio zapnete při vypnutém zapalování, po 1 hodině se automaticky vypne, aby se šetřil akumulátor vozidla.

Vypnutí/zapnutí zapalováním vozidla

Pokud je autorádio správně propojené se zapalováním vozidla (způsobem popsaným v montážním návodu) a nebylo vypnuté tlačítkem zapnuto/vypnuto , vypíná, resp. zapíná se současně se zapalováním vozidla.

Hlasitost

Nastavení hlasitosti

Hlasitost je možno nastavit od 0 (vypnuto) do 50 (max.).

- Pro změnu hlasitosti otáčejte regulátorem hlasitosti (4).

Upozornění:

Pokud je s autorádiem propojený telefon nebo navigační systém (způsobem popsaným v montážním návodu), autorádio se při telefonním hovoru, resp. při hlášení navigace ztlumí, abyste mohli nerušeně poslouchat telefonát, resp. navigační systém. Na displeji se během ztlumení zobrazí „TELEPHONE“.

Ztlumení autorádia (Mute)

Hlasitost můžete rychle snížit na vámi nastavenou hodnotu.

- Pro ztlumení autorádia, resp. opětovnou aktivaci předchozí hlasitosti krátce stiskněte tlačítko zapnuto/vypnuto (3).

Na displeji se během zapnutí ztlumení zobrazí „MUTE“.

Nastavení hlasitosti Mute je popsán v kapitole „Uživatelská nastavení“ v oddílu „Nastavení v uživatelské nabídce“, položka nabídky „MUTE LVL“.

Zapnutí/vypnutí předváděcího režimu

Předváděcí režim vám jako běžící text na displeji zobrazuje funkce autorádia. Předváděcí režim můžete zapnout, resp. vypnout:

- Případně nejprve autorádio vypněte.
- Držte současně stisknuté tlačítko **MENU•OK** (15) a **2** (12) a stiskněte tlačítko zapnuto/vypnuto (3).

Autorádio se zapne. Po zapnutí předváděcího režimu se na displeji krátce zobrazí „DEMO MODE“. Stisknutím libovolného tlačítka se předváděcí režim přeruší a přístroj lze ovládat.

Zobrazení čísel verzí

Můžete nechat zobrazit čísla verzí různých součástí přístroje.

- Případně nejprve autorádio vypněte.
- Držte současně stisknuté tlačítko **MENU•OK** (15) a **1** (12) a stiskněte tlačítko zapnuto/vypnuto (3).

Autorádio se zapne. Na displeji se zobrazí číslo verze první součásti. První znak označuje první součást: P = procesor, E = EPROM, A = Accordo, B = Bluetooth®.

- Pro zobrazení čísel verzí dalších součástí stiskněte tlačítko <5/> (14).
- Pro návrat k naposledy poslouchanému audiouzdroji stiskněte tlačítko **MENU•OK** (15).

Dopravní vysílání

V oblasti tuneru „EUROPE“ může stanice FM opatřit dopravní hlášení signálem RDS. Pokud je zapnutá přednost dopravního hlášení, automaticky se přepne na dopravní hlášení, i když autorádio není právě v režimu rádia nebo pokud je naladěná stanice vlnového rozsahu SV nebo DV.

Je-li přednost zapnutá, zobrazuje se na displeji symbol zácpy (🚗). Během probíhajícího dopravního hlášení se na displeji zobrazuje „TRAFFIC“.

Zapnutí a vypnutí této přednosti je popsán v kapitole „Uživatelská nastavení“ v oddílu „Nastavení v uživatelské nabídce“, položka nabídky „TRAF“.

Upozornění:

- Po dobu probíhajícího dopravního zpravodajství se zvýší hlasitost. Můžete nastavit minimální hlasitost dopravního zpravodajství (viz kapitola „Uživatelská nastavení“, oddíl „Nastavení v uživatelské nabídce“, položka nabídky „TA VOLUME“).
- Pro přerušení přepnutého dopravního zpravodajství stiskněte tlačítko **DIS/ESC** (13).

Režim rádia

RDS

V oblasti tuneru „EUROPE“ vysílá velké množství stanic FM kromě svého programu signál RDS (Radio Data System), který umožňuje následující dodatečné funkce:

- Na displeji se zobrazí název stanice.
- Autorádio rozpozná dopravní zpravodajství a vysílání zpráv a může na ně v jakémkoli režimu (např. v režimu CD) automaticky přepnout.
- Alternativní frekvence: Když je zapnutá funkce RDS, přepne autorádio automaticky na frekvenci nastavené stanice s nejlepším příjmem.
- Regionální funkce (REG): některé stanice rozdělují v určitých dobách svůj program do regionálních programů s odlišným obsahem. Pokud je zapnutá funkce REG, autorádio přepne jen na alternativní frekvence, na kterých je vysílán stejný regionální program.

Zapnutí a vypnutí funkce RDS, resp. REG je popsáno v kapitole „Uživatelská nastavení“ v oddílu „Nastavení v uživatelské nabídce“ (položky nabídky „RDS“, „REG“).

Přechod do režimu rádia



- Stiskněte tlačítko **SRC**  tolikrát, dokud se nezobrazí „TUNER“:

Na displeji se jednou jako běžící text zobrazí aktuální úroveň předvolby.

Volba úrovně předvolby

V různých oblastech tuneru máte k dispozici následující úrovně předvolby::

Oblast	Úrovně předvolby
EUROPE	FM1, FM2, FMT, MW, LW
USA	FM1, FM2, FMT, AM, AMT
THAI	FM1, FM2, FMT, AM
S AMERICA	FM1, FM2, FMT, AM, AMT

- Stiskněte tlačítko   tolikrát, dokud se nezobrazí požadovaná úroveň předvolby.





Upozornění:

Na každé úrovni předvolby lze uložit až 5 stanic.

Nastavení stanice

Pro naladění stanice máte různé možnosti:





Ruční nastavení stanice

- Pro změnu frekvence v krocích stiskněte jednou nebo vícekrát krátce tlačítko   /  , pro rychlou změnu frekvence stiskněte toto tlačítko dlouze.

Upozornění:

- Pro oblast tuneru „EUROPE“: Ve vlnovém rozsahu FM se při zapnutí funkce RDS automaticky naladí nejbližší stanice ze skupiny stanic.
- Pro oblasti tuneru „EUROPE“, „USA“ a „S AMERICA“: Ve vlnovém rozsahu FM se při zapnutí funkce PTY zobrazí aktuálně zvolený typ programu, který lze změnit (viz kapitola „PTY“).

Spuštění vyhledávání stanice

- Pro spuštění vyhledávání stanice držte cca 2 sekundy stisknuté tlačítko   /  . Naladí se nejbližší přijímatelná stanice.

Upozornění:

- Pro oblast tuneru „EUROPE“: Ve vlnovém rozsahu FM se při zapnutí přednosti dopravního vysílání () naladí pouze stanice s dopravním hlášením.
- Pro oblasti tuneru „EUROPE“, „USA“ a „S AMERICA“: Ve vlnovém rozsahu FM se při zapnutí funkci PTY naladí nejbližší stanice s aktuálně zvoleným typem programu (viz kapitola „PTY“).
- Lze nastavit citlivost vyhledávání (viz kapitola „Uživatelská nastavení“, oddíl „Nastavení v uživatelské nabídce“, položka nabídky „SENS“).

Uložení stanice/vyvolání uložené stanice

- Zvolte požadovanou úroveň předvolby.
- Příp. naladíte požadovanou stanici.
- Pro uložení aktuální stanice pod příslušné tlačítko předvolby držte cca 2 sekundy stisknuté toto tlačítko předvolby **1-5** (12).
- resp. -
- Pro vyvolání uložené stanice krátce stiskněte tlačítko předvolby **1-5** (12).

Přehrání ukázek stanic

Pomocí funkce Scan se přehrají ukázky všech přijímatelných stanic aktuálního vlnového rozsahu.

- Pro spuštění přehrání ukázek držte cca 2 sekundy stisknuté tlačítko **MENU-OK** (15), resp. krátce stiskněte toto tlačítko pro další poslech stanice, jejíž ukázka se aktuálně přehrává.

Během přehrávání ukázek se na displeji střídavě zobrazuje „SCAN“ a aktuální frekvence a dále úroveň předvolby, resp. název stanice.

Upozornění:

Pro režim rádia lze nastavit délku přehrání ukázek jednotlivých stanic (viz kapitola „Uživatelská nastavení“, oddíl „Nastavení

v uživatelské nabídce“, položka nabídky „SCAN TIME“).

Automatické uložení stanice (Travelstore)

Pomocí funkce Travelstore můžete automaticky vyhledat 5 nejsilnějších stanic v oblasti a uložit je na jedné úrovni předvolby. Stanice dříve uložené na této úrovni předvolby budou vymazány.

V oblastech tuneru „EUROPE“ a „THAI“ můžete pomocí funkce Travelstore uložit na úrovni předvolby FMT 5 stanic FM. V oblastech tuneru „USA“ a „S AMERICA“ můžete kromě toho uložit na úrovni předvolby AMT 5 stanic AM.

- Zvolte úroveň předvolby požadovaného vlnového rozsahu, např. FM1 nebo AM.
- Cca 2 sekundy držte stisknuté tlačítko **V** (16) / **⌘** (2).

Tuner spustí automatické vyhledávání stanic; na displeji se zobrazí „FM TSTORE“, resp. „AM TSTORE“. Když je ukládání ukončeno, začne poslech stanice uložené na předvolbě 1 úrovně FMT, resp. AMT.

Upozornění:

Pro oblast tuneru „EUROPE“: Při zapnutí přednosti dopravního vysílání () se uloží pouze stanice s dopravním hlášením.

PTY

V oblastech tuneru „EUROPE“, „USA“ a „S AMERICA“ může stanice FM předávat informace o aktuálním typu programu, např. KULTURA, POP, JAZZ, ROCK, SPORT nebo VĚDOMOSTI. Pomocí funkce PTY tak můžete cíleně hledat vysílání určitého typu programu, např. rockovou hudbu nebo sportovní pořady. Upozorňujeme, že funkci PTY nepodporují všechny stanice.

Upozornění:

Abyste mohli využívat funkci PTY, musíte ji zapnout v nabídce (viz kapitola „Uživatelská nastavení“, oddíl „Nastavení v uživatelské nabídce“, položka nabídky „PTY“).

Volba typu programu**Upozornění:**

V oblasti tuneru „EUROPE“ můžete nastavit jazyk, ve kterém se zobrazují typy programů (viz kapitola „Uživatelská nastavení“, oddíl „Nastavení v uživatelské nabídce“, položka nabídky „PTY LANG“).

- Krátce stisknete tlačítko <5> / >14>.

Krátce se zobrazí aktuálně zvolený typ programu a můžete zvolit jiný typ programu.

- Přip. stisknete tlačítko <5> / >14> tolikrát, dokud není zvolený požadovaný typ programu.

Vyhledávání stanic

- Cca 2 sekundy držte stisknuté tlačítko <5> / >14>.

Jakmile začne vyhledávání, zobrazí se na displeji krátce „SEARCH“. Poté se zobrazí aktuální typ programu.

Jakmile je nalezena stanice, zobrazí se krátce „PTY FOUND“. Dokud typ programu naladěné stanice souhlasí s aktuálně zvoleným typem programu, zobrazuje se na displeji střídavě typ programu a název stanice, resp. frekvence.

Upozornění:

- Pokud nebude nalezena žádná stanice se zvoleným typem programu, zobrazí se krátce „NO PTY“ a zazní pípnutí. Naladí se naposledy přehrávaná stanice.
- Jestliže naladěná nebo jiná stanice ze skupiny stanic začne vysílat požadovaný typ programu později, přepne se autorádio automaticky z aktuální stanice, případně

z aktuálního audiozdroje (např. CD) na stanici s požadovaným typem programu. Upozorňujeme, že tuto funkci nepodporují všechny stanice.

Nastavení zobrazení

- Pro přepínání mezi těmito dvěma zobrazeními stisknete tlačítko **DIS/ESC** (13):

Zobrazení	Význam
ABCDEF resp. FM1 102.90	Název stanice resp. úroveň předvolby/frekvence
FM1 11:32	Úroveň předvolby/čas

**Režim CD/MP3/WMA/C'n'C/
měnič CD****Základní informace****Režim CD/MP3/WMA**

Pomocí tohoto autorádia můžete přehrávat audio CD (CDDA) a CD-R/RW s audiosoubory, soubory MP3 nebo WMA a dále soubory MP3 nebo WMA na médiích USB.

**Nebezpečí zničení CD mechaniky!**

Tvarovaná CD, která nemají tvar kruhu (shape CD), a CD o průměru 8 cm (mini CD) se nesmí používat.

Na poškození CD mechaniky způsobené nevhodnými CD se záruka nevztahuje.

Upozornění:

- Pro bezchybnou funkci používejte pouze CD s logem Compact Disc.
- Společnost Blaupunkt nemůže zaručit bezchybnou funkci CD chráněných proti kopírování a dále všech CD médií a médií USB dostupných na trhu.

Při přípravě datového média s MP3/WMA dodržujte následující pokyny:

- Pojmenování skladeb a adresářů:
 - Max. 16 znaků (CD), resp. 24 znaků (USB) včetně přípony „.mp3“, resp. „.wma“ (v případě většího počtu znaků se snižuje počet skladeb a adresářů, které může autorádio rozpoznat)
 - Žádné přehlásky, znaky s diakritikou a zvláštní znaky
- Formáty CD: audio CD (CDDA), CD-R/RW, Ø: 12 cm
- Formáty dat na CD: ISO 9669 Level 1 a 2, Joliet
- Rychlost vypalování CD: max. 16násobná (doporučená)
- Formát USB/souborový systém: Mass Storage Device (velkokapacitní paměť)/FAT32
- Přípona audiosouborů:
 - .MP3 pro soubory MP3
 - .WMA pro soubory WMA
- Soubory WMA jen bez správy digitálních dat (DRM) a vytvořené pomocí programu Windows Media Player od verze 8
- Tagy MP3 ID3: verze 1 a 2
- Rychlost datového toku pro vytváření audio-souborů:
 - MP3: 32 až 320 kbps
 - WMA: 32 až 192 kbps
- Max. počet skladeb: 20 000

Režim C'n'C

Rozhraní C'n'C firmy Blaupunkt (C'n'C = Command and Control) vám umožňuje ještě pohodlnější ovládání přístrojů a médií, jež jsou k autorádiu připojeny přes rozhraní firmy Blaupunkt podporující C'n'C.

Než připojíte rozhraní Blaupunkt podporující C'n'C, zkontrolujte režim zadního vstupu AUX. To je popsáno v oddílu „Zadní vstup AUX“ v kapitole „Externí audiozdroje“.

Režim měnič CD

K autorádiu můžete připojit následující CD měniče:

- Blaupunkt CDC A03
- Blaupunkt CDC A08
- Blaupunkt IDC A09

Informace o zacházení s CD, o vkládání CD a o obsluze CD měniče naleznete v návodu k obsluze vašeho CD měniče.

Než připojíte CD měnič, zkontrolujte režim zadního vstupu AUX. To je popsáno v oddílu „Zadní vstup AUX“ v kapitole „Externí audiozdroje“.

Přechod do režimu CD/MP3/WMA/C'n'C/měnič CD

☛ Stiskněte tlačítko **SRC**  tolikrát, dokud se nezobrazí požadovaný audiozdroj:

- „CD“: Vložené CD.
- „MP3“: Vložené CD, které již bylo rozpoznáno jako CD s MP3.
- „USB“: Připojené médium USB.
- Název přístroje připojeného přes C'n'C.
- „CDC/AUX“: Připojený měnič CD (pokud není připojený žádný jiný externí audiozdroj).

Upozornění:

- Příslušný audiozdroj lze zvolit pouze tehdy, pokud je vložené odpovídající CD, resp. je připojený odpovídající přístroj (např. médium USB nebo měnič CD).
- Pokud autorádio musí před přehráváním nejprve načíst data připojeného přístroje nebo datového média, zobrazuje se během této doby na displeji „READING“. To může u velkých objemů dat trvat až 1 minutu. Pokud je přístroj vadný, datové médium poškozené nebo přenášená data nelze přehrát, zobrazí se na displeji odpovídající hlášení (např. „ERROR“ nebo „USB ERROR“).

- Pokud připojený CD měnič nejprve registruje vložená CD (např. po přerušení napájení nebo po výměně zásobníku), během této doby se zobrazuje „MAG SCAN“. Pokud CD měnič neobsahuje žádná CD nebo žádný zásobník, zobrazí se „NO DISC“.

Vložení CD

Upozornění:

Nebraňte automatickému vtažení CD a ani mu nepomáhejte.

- Vsuňte CD potíštěnou stranou nahoru do otvoru pro vložení CD (7), dokud neucítíte odpor.

CD bude automaticky vtaženo a data budou zkontrolována (na displeji se během této doby zobrazuje „READING“). Poté začne přehrávání v režimu CD, resp. MP3. Je-li vložená CD, na displeji se zobrazuje symbol CD.

Upozornění:

Pokud nelze vložená CD přehrát, zobrazí se krátce „CD ERROR“ a CD je po cca 2 sekundách automaticky vysunuto.

Vyjmutí CD

Upozornění:

- Vysunutá CD, které neodeberete, se po cca 10 sekundách automaticky zasune zpět.
- CD můžete také vysunout, když je autorádio vypnuté nebo když je aktivní jiný audiozdroj.
- Pro vysunutí vloženého CD stiskněte tlačítko  (10).

Připojení/odpojení média USB

Abyste mohli připojit médium USB, musí být k autorádiu připojený kabel USB, který je součástí dodávky (viz montážní návod).

- Vypněte autorádio, aby se datovém médiu řádně přihlásilo a odhlásilo.
- Připojte médium USB ke kabelu USB, resp. ho odpojte.

Když je připojené médium USB, zobrazí se na displeji symbol USB. Když médium USB po připojení, resp. po zapnutí autorádia poprvé zvolíte jako audiozdroj, načtou se nejprve data (na displeji se během této doby zobrazuje „READING“).

Upozornění:

- Pokud připojené médium USB nelze přehrát, zobrazí se krátce „USB ERROR“.
- Čas potřebný pro načtení závisí na druhu a velikosti média USB.



Volba skladby

- Pro přechod na předchozí/následující skladbu krátce stiskněte tlačítko  (5) /  (14).

Upozornění:

Pokud aktuální skladba hraje déle než 3 sekundy, spustí se jedním stisknutím  (5) tato skladba znovu.

Volba adresáře/CD (pouze v režimu MP3/WMA/C'n'C, resp. měnič CD)

- Pro přechod na předchozí/následující adresář, resp. předchozí/následující CD stiskněte tlačítko  (16) /  (2).

Upozornění:

Takto můžete přecházet také mezi seznamy skladeb přístroje připojeného přes C'n'C.

Rychlé hledání

➤ Držte stisknuté tlačítko **<5>/>14**, dokud nedosáhnete požadovaného místa.

Přerušení přehrávání

➤ Pro přerušení přehrávání („PAUSE“), resp. pokračování stiskněte tlačítko **3** **▶** **12**.

Režim seznamu skladeb (jen v režimu MP3/WMA)

Autorádio může přehrávat seznamy skladeb, vytvořené pomocí správce MP3, jako např. WinAmp nebo Microsoft Media Player. Seznamy skladeb musí být uloženy v kořenovém adresáři CD, resp. média USB. Rozpoznány budou následující formáty seznamů skladeb: M3U, PLS.

Volba skladby v režimu seznamu skladeb

➤ Pro přechod do režimu seznamu skladeb držte cca 2 sekundy stisknuté tlačítko **2** **12**:

Na displeji se krátce zobrazí „LIST MODE“. Začne se přehrávat první skladba ze seznamu skladeb.

Upozornění:

Pokud datové médium neobsahuje žádné seznamy skladeb, zobrazí se krátce „NO LIST“.

➤ Pro přechod na předchozí/následující skladbu z aktuálního seznamu skladeb krátce stiskněte tlačítko **<5>/>14**.

➤ Pro přechod na předchozí/následující seznam skladeb stiskněte tlačítko **∨** **16** / **∧** **2**.

Na displeji se krátce zobrazí název zvoleného seznamu skladeb a začne se přehrávat první skladba ze seznamu skladeb.

Opuštění režimu seznamu skladeb

➤ Cca 2 sekundy držte stisknuté tlačítko **2** **12**:
Na displeji se krátce zobrazí „LIST OFF“. Bude pokračovat přehrávání aktuální skladby.

Přehrávání ukávek všech skladeb

Pomocí funkce Scan se přehrají ukázky všech skladeb, které jsou k dispozici.

➤ Pro spuštění přehrávání ukávek držte cca 2 sekundy stisknuté tlačítko **MENU-OK** **15**, resp. krátce stiskněte toto tlačítko pro další poslech stanice, jejíž ukázka se aktuálně přehrává.

Během přehrávání ukávek se na displeji střídavě zobrazuje „SCAN“ a aktuální číslo skladby, resp. název souboru.

Upozornění:

- Délka přehrávání ukávek je v režimu měniče CD u každé skladby cca 10 sekund. Pro všechny ostatní režimy lze délku přehrávání ukávek jednotlivých skladeb nastavit (viz kapitola „Uživatelská nastavení“, oddíl „Nastavení v uživatelské nabídce“, položka nabídky „SCAN TIME“).
- V režimu seznamu skladeb (režim MP3) jsou přehrávány pouze ukázky skladeb z aktuálního seznamu skladeb.

Přehrávání skladeb v náhodném pořadí

➤ Pro přechod mezi jednotlivými režimy přehrávání stiskněte tlačítko **5** **MIX** **12**:

Provoz	Zobrazení	Význam
CD	MIX ALL	Mixování skladeb
MP3/ WMA/ C'n'C ¹	MIX DIR ²	Mixování skladeb aktuálního adresáře
	MIX ALL ²	Mixování skladeb datového média
CDC	MIX CD	Mixování skladeb aktuálního CD
	MIX ALL	Mixování skladeb všech CD
Všeob.	MIX OFF	Normální přehrávání

¹ V režimu C'n'C mohou být podle připojeného přístroje k dispozici další režimy přehrávání

² Nikoli v režimu seznamu skladeb MP3

Je-li funkce MIX zapnutá, na displeji se zobrazuje symbol **MIX**.

Opakované přehrávání jednotlivých skladeb, resp. CD nebo adresářů

➤ Pro přechod mezi jednotlivými režimy přehrávání stiskněte tlačítko **4 RPT** (12):

Provoz	Zobrazení	Význam
CD	RPT TRACK	Opakování skladby
MP3/ WMA/ C'n'C ¹	RPT TRACK	Opakování skladby
	RPT DIR ²	Opakování složky
CDC	RPT TRACK	Opakování skladby
	RPT DISC	Opakování CD
Všeob.	RPT OFF	Normální přehrávání

¹ V režimu C'n'C mohou být podle připojeného přístroje k dispozici další režimy přehrávání

² Nikoli v režimu seznamu skladeb MP3

Je-li funkce RPT zapnutá, na displeji se zobrazuje symbol **RPT**.

Nastavení displeje

➤ Pro přepínání mezi následujícími zobrazeními stiskněte jednou nebo vícekrát tlačítko **DIS/ESC** (13):

Provoz	Zobrazení	Význam
CD	T 01 02:15	Číslo skladby a hrací doba
	T 01 18:33	Číslo skladby a čas
MP3/ WMA/ C'n'C	01 ABC	Název souboru
	ABCDEF	Interpret ¹
	ABCDEF	Název alba ¹
	PLAY 02:15	Hrací doba
	CLK 18:33	Čas

Provoz	Zobrazení	Význam
CDC	T 01 02:15	Číslo skladby a hrací doba
	T 01 18:33	Číslo skladby a čas
	CD 02T 03	Číslo CD a číslo skladby

¹ Interpret a název alba musí být uloženy jako ID3 tagy a zobrazí se jen na cca 10 a příp. jako běžící text; jinak se zobrazí název souboru.

Upozornění

Zobrazení CD textu audio CD můžete zapnout a vypnout (viz kapitola „Uživatelská nastavení“, oddíl „Nastavení v uživatelské nabídce“, položka nabídky „CD TEXT“). Při zapnutém CD textu se na začátku každé skladby příslušný CD text zobrazí jednou jako běžící text.

Bluetooth®

Autorádio můžete přes Bluetooth® spojit s jinými přístroji podporujícími Bluetooth®, jako jsou mobilní telefony nebo MP3 přehrávače. Tak můžete autorádio s integrovaným mikrofonem používat jako hands-free pro připojené mobilní telefony, ovládat zvukový výstup jiných přístrojů Bluetooth® a poslouchat ho přes reproduktory autorádia (Bluetooth®-Streaming).

Bluetooth® je technologie bezdrátového spojení s krátkým dosahem. Proto se musí přístroje Bluetooth® pro navázání a udržení spojení nacházet v blízkosti autorádia (ve vozidle).

Aby bylo navázání spojení Bluetooth®, musíte nejprve autorádio a přístroj Bluetooth® spárovat. Po spárování přístrojů se automaticky vytvoří spojení Bluetooth®. Toto spojení trvá tak dlouho, dokud je přístroj Bluetooth® v dosahu. Je-li spojení přerušeno, např. protože se s mobilním telefonem pohybujete mimo dosah, bude spojení automaticky obnoveno, jakmile budete znovu v dosahu.

S autorádiem můžete spojit vždy jeden mobilní telefon a jeden přístroj s funkcí Streaming. Když s autorádiem spojíte nový přístroj, případné spojení s aktuálně spojeným přístrojem se automaticky přeruší. Autorádio lze ale spárovat až s 5 různými přístroji Bluetooth® a každý z těchto přístrojů můžete rychle a pohodlně spojit s autorádiem. Pokud spárujete šestý, nahradí se ten přístroj Bluetooth®, který byl spárován jako první.

Nabídka Bluetooth®

V nabídce Bluetooth® naleznete všechny funkce pro spárování, spojování a správu přístrojů Bluetooth®.

Vyvolání nabídky Bluetooth®

- Stiskněte tlačítko **MENU•OK** (15).
- Pro volbu položky nabídky „BLUETOOTH“ stiskněte tlačítko **V** (16).
- Pro otevření nabídky Bluetooth® stiskněte tlačítko **>** (14).
- Stiskněte tlačítko **V** (16) / **↶** (2) tolikrát, dokud není zvolena požadovaná položka nabídky.

Upozornění:

- Nabídka Bluetooth® bude cca 30 sekund po posledním stisknutí tlačítka opuštěna a vrátíte se zpět na displej aktuálního audiozdroje.
- Když probíhá proces spojení Bluetooth® (např. obnovování spojení s naposledy spojeným přístrojem), jsou funkce nabídky Bluetooth® zablokované. Pokud se během této doby pokusíte otevřít nabídku Bluetooth®, na displeji se zobrazí „LINK BUSY“. Pro návrat k aktuálnímu audiozdroji stiskněte tlačítko **DIS/ESC** (13). Pro přerušení procesu spojení Bluetooth® a otevření nabídky Bluetooth® stiskněte tlačítko **↶** (17).

Opuštění nabídky Bluetooth®

- Pro opuštění nabídky Bluetooth® krátce stiskněte tlačítko **DIS/ESC** (13).

Spárování a spojení přístroje

Spárování a spojení mobilního telefonu

- V nabídce Bluetooth® zvolte položku nabídky „PAIR“.
- Pro otevření podnabídky stiskněte tlačítko **>** (14).
- Je zvolena položka nabídky „PHONE“ (Telefon).
- Pro spárování mobilního telefonu stiskněte tlačítko **>** (14).

Na displeji se zobrazí „PAIRING“ a bliká symbol Bluetooth®. Autorádio může být nyní po dobu cca 2 minut rozpoznáno mobilním telefonem Bluetooth® a spojeno s ním.

- Vyhledejte svým mobilním telefonem autorádio (název Bluetooth®: „TORONTO 400 BT“). Jakmile je autorádio mobilním telefonem nalezeno a má být spojeno, zobrazí se na displeji „ENTER PIN“ a PIN „1234“.
- Vytvořte ze svého mobilního telefonu spojení. Zadejte PIN zobrazený na autorádiu.

Jakmile je autorádio s mobilním telefonem spárované a spojené, zobrazí se na displeji „PAIRED“ (spárováno) a poté „CONNECTED“ (spojeno).

Upozornění:

Pokud nelze vytvořit spojení, zobrazí se krátce „CON FAIL“ (spojení selhalo).

Spárování a spojení přístroje Bluetooth®-Streaming

- V nabídce Bluetooth® zvolte položku nabídky „PAIR“.

- Pro otevření podnabídky stiskněte tlačítko **>** (14).

Je zvolena položka nabídky „PHONE“ (Telefon).

- Pro volbu položky nabídky „STREAMING“ stiskněte tlačítko **∨** (16).
- Pro spárování přístroje s funkcí Streaming stiskněte tlačítko **>** (14).

Na displeji se zobrazí aktuálně uložený PIN (standardně „1234“). V případě potřeby zadejte PIN přístroje s funkcí Streaming:

- Stiskněte tlačítko **∨** (16) / **∧** (2) tolikrát, dokud se na aktuálním místě nezobrazí požadovaná číslice.
- Pro přechod mezi 4 místy PIN stiskněte tlačítko **<** (5) / **>** (14).
- Pro potvrzení zadaného PIN stiskněte tlačítko **MENU•OK** (15).

Upozornění:

Všechny přístroje s funkcí Streaming nevyžadují zadání PIN. U některých přístrojů s funkcí Streaming musíte místo toho zadat PIN autorádia. U takových přístrojů můžete aktuální PIN autorádia jednoduše potvrdit stisknutím tlačítka **MENU•OK** (15) a poté zadat na přístroji s funkcí Streaming.

Na displeji se zobrazí „PAIRING“ a bliká symbol Bluetooth®. Autorádio může být nyní po dobu cca 2 minut rozpoznáno přístrojem s funkcí Streaming a spojeno s ním.

- Vyhledejte svým přístrojem s funkcí Streaming autorádio (název Bluetooth®: „TORONTO 400 BT“) a vytvořte spojení. Příp. zadejte PIN autorádia.

Jakmile je autorádio s přístrojem s funkcí Streaming spárované a spojené, zobrazí se na displeji příp. „PAIRED“ (spárováno) a poté „CONNECTED“ (spojeno).

Upozornění:

Pokud nelze vytvořit spojení, zobrazí se krátce „CON FAIL“ (spojení selhalo).

Funkce telefonu

Přijetí/odmítnutí příchozího hovoru

Při příchozím hovoru se na displeji zobrazuje střídavě „INCOMING“ (příchozí) a číslo volajícího. Aktuální audiozdroj se ztlumí a z reproduktorů autorádia zní vyzváněcí tón.

Upozornění:

Pokud je číslo volajícího skryté, zobrazí se místo čísla „PRIVATE NUMBER“ (důvěrné číslo). Pokud je číslo volajícího uloženo se jménem, zobrazí se jméno záznamu a číslo (viz kapitola „Uložení telefonního čísla“).

- Pro přijetí hovoru stiskněte tlačítko **☎** (18). Na displeji se zobrazí „CALL“ a délka hovoru.
- Pro odmítnutí hovoru, resp. ukončení probíhajícího hovoru stiskněte tlačítko **↶** (17). Na displeji se zobrazí „CALL END“.

Volání

- V nabídce Bluetooth® zvolte položku nabídky „DIAL NEW“.
- Stiskněte tlačítko **>** (14). Nyní můžete zadat až 20místné telefonní číslo:
- Stiskněte tlačítko **∨** (16) / **∧** (2) tolikrát, dokud se na aktuálním místě nezobrazí požadovaná číslice.
- Pro přechod mezi jednotlivými místy telefonního čísla stiskněte tlačítko **<** (5) / **>** (14).
- Pro volání zadaného čísla stiskněte tlačítko **☎** (18).

Na displeji se střídavě zobrazuje „OUTGOING“ a zvolené číslo.

Upozornění:

Pokud je zvolené číslo uložené se jménem, zobrazí se jméno záznamu a číslo (viz kapitola „Uložení telefonního čísla“).

Jakmile volaný hovor přijme, na displeji se střídavě zobrazuje „CALL“ a doba hovoru.

Uložení telefonního čísla

➤ V nabídce Bluetooth® zvolte položku nabídky „DIAL NEW“.

➤ Stiskněte tlačítko > (14).

Nyní můžete zadat až 20místné telefonní číslo:

➤ Stiskněte tlačítko $\sqrt{}$ (16) / $\overline{}$ (2) tolikrát, dokud se na aktuálním místě nezobrazí požadovaná číslice.

➤ Pro přechod mezi jednotlivými místy telefonního čísla stiskněte tlačítko < (5) / > (14).

➤ Pouze pro uložení čísla držte cca 2 sekundy stisknuté tlačítko předvolby 1 - 5 (12).

- nebo -

➤ Pro zadání jména pro záznam stiskněte tlačítko **MENU•OK** (15).

Nyní můžete zadat až 9místné jméno:

➤ Stiskněte tlačítko $\sqrt{}$ (16) / $\overline{}$ (2) tolikrát, dokud se na aktuálním místě nezobrazí požadovaný znak.

➤ Pro přechod mezi jednotlivými místy jména stiskněte tlačítko < (5) / > (14).

➤ Pro uložení čísla a jména držte cca 2 sekundy stisknuté tlačítko předvolby 1 - 5 (12).

Upozornění:

Číslo, které bylo pod tlačítkem předvolby uložené dříve, bude nahrazeno.

Rychlá volba

Pomocí rychlé volby můžete volat naposledy zvolené číslo nebo uložené číslo (viz kapitola „Uložení telefonního čísla“).

➤ Stiskněte tlačítko $\overline{}$ (18).

Na displeji se zobrazí naposledy zvolené číslo.

Upozornění:

Pokud aktuálně není spojený žádný mobilní telefon, otevře se nabídka Bluetooth®. Je zvolena položka nabídky „PAIR“.

➤ Pro vyvolání zde uloženého čísla příp. stiskněte tlačítko předvolby 1 - 5 (12).

➤ Pro volání čísla stiskněte tlačítko $\overline{}$ (18).

Na displeji se střídavě zobrazuje „OUTGOING“ a zvolené číslo.

Režim Bluetooth®-Streaming

Spuštění režimu Bluetooth®-Streaming

➤ Stiskněte tlačítko **SRC** (6) tolikrát, dokud se na displeji nezobrazí „BT STREAM“.

Začne přehrávání.

Upozornění:

- Režim Bluetooth®-Streaming lze zvolit jen tehdy, je-li spojený vhodný přístroj s funkcí Streaming.
- Pokud se během reprodukce spojení s přístrojem s funkcí Streaming přerušuje, zobrazí se krátce „CON LOST“ (spojení přerušeno) a autorádio se přepne na předchozí audiouzdroj.





Volba skladby

➤ Pro přechod na předchozí/následující skladbu krátce stiskněte tlačítko < (5) / > (14).

Další funkce v nabídce Bluetooth®

Změna PIN Bluetooth®

Autorádio má z výroby nastavený PIN Bluetooth® „1234“, který musíte zadat např. při spárování mobilního telefonu do tohoto mobilního telefonu. Tento PIN můžete změnit.

- V nabídce Bluetooth® zvolte položku nabídky „PIN EDIT“.
- Pro otevření podnabídky stiskněte tlačítko  (14).
- Stiskněte tlačítko  (16) /  (2) tolikrát, dokud se na aktuálním místě nezobrazí požadovaná číslice.
- Pro přechod mezi 4 místy PIN stiskněte tlačítko  (5) /  (14).
- Stiskněte tlačítko **MENU•OK** (15).

Správa spárovaných přístrojů

V nabídce Bluetooth® můžete spravovat spárované přístroje Bluetooth® (mobilní telefony a přístroje s funkcí Streaming a dále MP3 přehrávače).

Spárované přístroje se zobrazí v seznamu přístrojů pro mobilní telefony („PHN LIST“) a přístroje s funkcí Streaming („STR LIST“). Zde můžete:

- Zrušit spojení s aktuálně spojeným přístrojem Bluetooth®
- Vytvořit spojení s jedním se spárovaných přístrojů Bluetooth®
- Zrušit spárování s přístrojem Bluetooth®
- V nabídce Bluetooth® zvolte položku nabídky „PHN LIST“, resp. „STR LIST“.
- Pro otevření podnabídky stiskněte tlačítko  (14).

Zobrazí se první přístroj v seznamu.

Upozornění:

Pokud není spárován žádný přístroj, zobrazí se krátce „EMPTY“ (seznam prázdný).

- Příp. stiskněte tlačítko  (16) /  (2) tolikrát, dokud se nezobrazí požadovaný přístroj.

Máte následující možnosti:

- Pro spojení se zobrazeným přístrojem stiskněte tlačítko  (18).

Na displeji se zobrazí „CONNECTNG“ (spojuje se). Jakmile je přístroj spojený, zobrazí se krátce „CONNECTED“ (spojeno) a vrátíte se do nabídky Bluetooth®. Pokud je přístroj již spojený, zobrazí se krátce „CON EXIST“ (spojení již existuje) a vrátíte se do seznamu spárovaných mobilních telefonů, resp. přístrojů s funkcí Streaming.



- Pro zrušení spojení se zobrazeným přístrojem stiskněte tlačítko  (17).

Na displeji se krátce zobrazí „DISCONNNTD“ (spojení zrušeno) a vrátíte se do nabídky Bluetooth®. Pokud přístroj nebyl spojený, zobrazí se krátce „NO CONNCT“ (žádné spojení) a vrátíte se do seznamu spárovaných mobilních telefonů, resp. přístrojů s funkcí Streaming.

- Pro zrušení spárování držte cca 2 sekundy stisknuté tlačítko  (17).

Na displeji se krátce zobrazí „DELETED“ (zrušeno) a vrátíte se do nabídky Bluetooth®.

Zrušení spárování všech spárovaných přístrojů

- V nabídce Bluetooth® zvolte položku nabídky „DELETE ALL“.
- Pro zrušení spárování všech spárovaných přístrojů stiskněte tlačítko  (14).
- Na displeji se zobrazí „CONFIRM“ (potvrdit).
- Znovu stiskněte tlačítko  (14).

Na displeji se krátce zobrazí „DELETED“ (spárování zrušeno).

Externí audiozdroje

Přední zdířka AUX-IN



Nebezpečí! Zvýšené nebezpečí poranění konektorem.

V případě nehody může dopředu vyčnívající konektor v přední zásuvce AUX-IN spoluzjedce poranit. Při používání rovných konektorů nebo adaptérů hrozí zvýšené riziko poranění.

Z tohoto důvodu doporučujeme používat zalomené konektory JACK, např. kabel Blaupunkt, který lze obdržet jako příslušenství (7 607 001 535).

Jakmile je do přední zdířky AUX-IN připojený externí audiozdroj, např. přenosný přehrávač CD/minidisků nebo MP3 přehrávač, lze ho zvolit tlačítkem **SRC** . Na displeji se pak zobrazí „FRONT AUX“.

Zadní vstup AUX

Přes zadní vstup AUX (Rear-AUX-IN) lze k autorádiu připojit různé externí audiozdroje:

- Přístroje podporující C'n'C z programu příslušenství Blaupunkt (např. Bluetooth®/rozhraní USB podporující C'n'C nebo iPod®/rozhraní USB; C'n'C = Command and Control).
- CD měnič.
- Další externí audiozdroje, jako např. přenosné CD přehrávače, přehrávače minidisků, MP3 přehrávače nebo rozhraní nepodporující C'n'C.

Upozornění:

Pro připojení externího zdroje zvukového signálu přes zadní vstup AUX potřebujete adaptérový kabel. Tento kabel (č. Blaupunkt: 7 607 897 093) obdržíte u svého odborného prodejce Blaupunkt.

Než připojíte určitý přístroj, zkontrolujte nejprve režim zadního vstupu AUX a příp. změňte nastavení (viz kapitola „Uživatelská nastavení“, oddíl

„Nastavení v uživatelské nabídce“, položka nabídky „CDC“). Dbejte na to, aby při změně nastavení nebyl k zadnímu vstupu AUX připojený žádný přístroj. Připojené přístroje příp. předem odpojte při vypnutém autorádiu.

Spuštění režimu C'n'C

- Stisknete tlačítko **SRC**  tolikrát, dokud se na displeji nezobrazí název přístroje připojeného přes C'n'C.

Začne přehrávání.

Upozornění:

- Režim C'n'C lze zvolit jen tehdy, pokud je přes rozhraní C'n'C připojen vhodný přístroj.
- Ovládání rádia v režimu C'n'C je popsán v kapitole „Režim CD/MP3/WMA/C'n'C/měniče CD“.
- Pomocí vhodného adaptérového kabelu můžete k autorádiu připojit až 3 rozhraní Blaupunkt podporující C'n'C. Aby autorádio mohlo rozlišovat různá rozhraní, můžete každému rozhraní přiřadit individuální číslo přístroje (viz kapitola „Uživatelská nastavení“, oddíl „Nastavení v uživatelské nabídce“, položka nabídky „C'n'C“).

Spouštění režimu AUX

- Stisknete tlačítko **SRC**  tolikrát, dokud se na displeji nezobrazí „CDC/AUX“.

Začne přehrávání.

Upozornění:

Pro zadní vstup AUX můžete zadat vlastní název, který se v režimu AUX zobrazí na displeji, když zvolíte připojený audiozdroj (viz kapitola „Uživatelská nastavení“, oddíl „Nastavení v uživatelské nabídce“, položka nabídky „AUX EDIT“).

Nastavení zvuku

V nabídce Audio můžete provádět následující nastavení zvuku:

- Nastavení úrovně basů a výšek.
- Nastavení rozdělení hlasitosti vlevo/vpravo (Balance), resp. vpředu/vzadu (Fader).
- Přidání basů při nízké hlasitosti (X-Bass).

V rozšířené nabídce audio můžete kromě toho provádět následující nastavení:

- Nastavení třípásmového ekvalizéru:
 - Nastavení úrovně středů.
 - Volba basové, středové a výškové frekvence.
 - Nastavení faktoru Q (šířky pásma) pro basy a středy.
- Rozšířené nastavení X-Bass (úroveň a frekvence).
- Volba přednastavení ekvalizéru.

Upozornění:

Nastavení basů, středů a výšek se uloží vždy pro aktuální audiozdroj.

Vyvolání a opuštění nabídky Audio

- Pro otevření uživatelské nabídky krátce stiskněte tlačítko **MENU•OK** (15).
- Stiskněte tlačítko **↙** (16) / **↘** (2) tolikrát, dokud není zvolená položka nabídky „AUDIO“.
- Pro otevření nabídky Audio stiskněte tlačítko **>** (14).
- Stiskněte tlačítko **↙** (16) / **↘** (2) tolikrát, dokud není zvolená požadovaná položka nabídky.
- Provedte nastavení (viz následující oddíl).
- Pro volbu jiné položky nabídky krátce stiskněte tlačítko **MENU•OK** (15).
 - nebo -
- Pro opuštění nabídky krátce stiskněte tlačítko **DIS/ESC** (13).

Upozornění:

Nabídka bude cca 15 sekund po posledním stisknutí tlačítka opuštěna a vrátíte se zpět na displej aktuálního audiozdroje.

Nastavení v nabídce Audio

BASS

Úroveň basů. Nastavení: -7 až +7.

- Pro otevření podnabídky stiskněte tlačítko **>** (14).
- Stisknutím tlačítka **↙** (16) / **↘** (2) provedte nastavení.

TREBLE

Úroveň výšek. Nastavení: -7 až +7.

- Pro otevření podnabídky stiskněte tlačítko **>** (14).
- Stisknutím tlačítka **↙** (16) / **↘** (2) provedte nastavení.

BALANCE

Rozdělení hlasitosti vlevo/vpravo. Nastavení: L9 (vlevo) až R9 (vpravo).

- Pro otevření podnabídky stiskněte tlačítko **>** (14).
- Stisknutím tlačítka **↙** (16) / **↘** (2) provedte nastavení.

FADER

Rozdělení hlasitosti vpředu/vzadu. Nastavení: R9 (vzadu) až F9 (vpředu).

- Pro otevření podnabídky stiskněte tlačítko **>** (14).
- Stisknutím tlačítka **↙** (16) / **↘** (2) provedte nastavení.

X-BASS

Přidání basů při nízké hlasitosti. Nastavení: 0 (vyp.) až 3 (největší přidání).

- Pro otevření podnabídky stiskněte tlačítko **>** (14).

➤ Stisknutím tlačítka **↵** (16) / **↶** (2) provedte nastavení.

Vyvolání a opuštění rozšířené nabídky Audio

➤ V nabídce Audio zvolte položku nabídky „ENHANCED“.

➤ Pro otevření nabídky ENHANCED stiskněte tlačítko **>** (14).

➤ Stiskněte tlačítko **↵** (16) / **↶** (2) tolikrát, dokud není zvolena požadovaná položka nabídky.

➤ Proveďte nastavení (viz následující oddíl).

➤ Pro volbu jiné položky nabídky krátce stiskněte tlačítko **MENU•OK** (15).

- nebo -

➤ Pro opuštění nabídky krátce stiskněte tlačítko **DIS/ESC** (13).

Nastavení v rozšířené nabídce Audio

E-BASS

Nastavení basové frekvence a faktoru Q. Nastavení:

• Basová frekvence: 60/80/100/200 Hz

• Faktor Q: 1,0/1,25/1,5/2,0

➤ Pro otevření podnabídky E-BASS stiskněte tlačítko **>** (14).

➤ Pro přechod mezi podnabídkami „FREQ“ (frekvence) a QFAC (faktor Q) stiskněte tlačítko **↵** (16) / **↶** (2).

➤ Pro přechod mezi nastaveními podnabídky, která jsou k dispozici, stiskněte tlačítko **<** (5) / **>** (14).

E-TREBLE

Nastavení výškové frekvence. Nastavení: 10/12,5/ 15/17,5 kHz.

➤ Pro otevření podnabídky E-TREBLE stiskněte tlačítko **>** (14).

➤ Pro přechod mezi nastaveními podnabídky, která jsou k dispozici, stiskněte tlačítko **<** (5) / **>** (14).

E-MIDDLE

Nastavení úrovně středů a střední frekvence. Nastavení:

• Úroveň středů: -7 až +7

• Střední frekvence: 0,5/1,0/1,5/2,5 kHz

• Faktor Q: 0,5/0,75/1,0/1,25

➤ Pro otevření podnabídky E-MIDDLE stiskněte tlačítko **>** (14).

➤ Pro přechod mezi podnabídkami „GAIN“ (úroveň), „FREQ“ (frekvence) a QFAC (faktor Q) stiskněte tlačítko **↵** (16) / **↶** (2).

➤ Pro přechod mezi nastaveními podnabídky, která jsou k dispozici, stiskněte tlačítko **<** (5) / **>** (14).

E-XBASS

Nastavení úrovně subbasů a subbasové frekvence. Nastavení:

• Úroveň subbasů: 0 (vyp.) až 3

• Subbasová frekvence: 30/60/100 Hz

➤ Pro otevření podnabídky stiskněte tlačítko **>** (14).

➤ Pro přechod mezi podnabídkami „GAIN“ (úroveň) a „FREQ“ (frekvence) stiskněte tlačítko **↵** (16) / **↶** (2).

➤ Pro přechod mezi nastaveními podnabídky, která jsou k dispozici, stiskněte tlačítko **<** (5) / **>** (14).

PRESETS

Volba přednastavení ekvalizéru. Nastavení: POP, ROCK, CLASSIC, P-EQ OFF (bez přednastavení).

➤ Pro otevření podnabídky PRESETS stiskněte tlačítko **>** (14).

➤ Pro přechod mezi nastaveními stiskněte tlačítko **↵** (16) / **↶** (2).

Uživatelská nastavení

Vyvolání a opuštění uživatelské nabídky

- Pro otevření nabídky krátce stiskněte tlačítko **MENU•OK** (15).
- Stiskněte tlačítko **↵** (16) / **↶** (2) tolikrát, dokud není zvolená požadovaná položka nabídky.
- Proveďte nastavení (viz následující oddíl).
- Pro volbu jiné položky nabídky krátce stiskněte tlačítko **MENU•OK** (15).
- nebo -
- Pro opuštění nabídky krátce stiskněte tlačítko **DIS/ESC** (13).

Upozornění:

Nabídka bude cca 15 sekund po posledním stisknutí tlačítka opuštěna a vrátíte se zpět na displej aktuálního audiozdroje.

Nastavení v uživatelské nabídce

CDC

Nastavení režimu zadního vstupu AUX. Nastavení: ON (pro připojení CD měniče nebo jiného externího audiozdroje), OFF (pro připojení rozhraní Blaupunkt podporujícího C'n'C).

- Pro otevření podnabídky stiskněte tlačítko **>** (14).
- Pro přechod mezi nastaveními stiskněte tlačítko **>** (14).
- Pro potvrzení zvoleného nastavení krátce stiskněte tlačítko **MENU•OK** (15).

Autorádio se automaticky vypne a znovu zapne se zvoleným nastavením.

C'n'C

Přiřazení individuálního čísla přístroje připojenému rozhraní podporujícímu C'n'C (C'n'C = Command and Control). Délka: 4 místa, číslice: 0-9, A-F (hexadecimální soust.).

- Pro otevření podnabídky stiskněte tlačítko **>** (14).
- Pro zvolení rozhraní („DEV 1 – 3“) stiskněte tlačítko **↵** (16) / **↶** (2).
- Pro změnu čísla přístroje stiskněte tlačítko **>** (14).
- Pro přechod mezi jednotlivými místy stiskněte tlačítko **<** (5) / **>** (14).
Znak na zvoleném místě bliká.
- Pro zvolení příslušné číslice na zvoleném místě stiskněte tlačítko **↵** (16) / **↶** (2).
- Pro potvrzení zadaného čísla přístroje krátce stiskněte tlačítko **MENU•OK** (15).

CDTEXT

Zapnutí nebo vypnutí zobrazení CD textu. Nastavení: ON (zap), OFF (vyp).

- Pro otevření podnabídky stiskněte tlačítko **>** (14).
- Pro přechod mezi nastaveními stiskněte tlačítko **>** (14).
- Pro potvrzení zvoleného nastavení krátce stiskněte tlačítko **MENU•OK** (15).

TA VOLUME

(jen pro oblast tuneru „EUROPE“)

Nastavení minimální hlasitosti pro dopravní zpravodajství. Nastavení: 1 – 50.

- Pro otevření podnabídky stiskněte tlačítko **>** (14).
- Pro nastavení stiskněte tlačítko **↵** (16) / **↶** (2) nebo otáčejte regulátorem hlasitosti (4).

SENS

Toto nastavení je možné pouze v režimu rádia FM: Nastavení citlivosti vyhledávání stanice. Nastavení: LO1 (nejmenší) – HI6 (největší).

- Pro otevření podnabídky stiskněte tlačítko **>** (14).
- Stisknutím tlačítka **↵** (16) / **↶** (2) proveďte nastavení.

SCAN TIME

Nastavení délky přehrání ukázek v krocích po 5 sekundách. Nastavení: 5 – 30.

- Pro otevření podnabídky stiskněte tlačítko **>** (14).
- Stisknutím tlačítka **↙** (16) / **↘** (2) proved'te nastavení.

CLOCK SET

Nastavení času.

- Pro otevření podnabídky stiskněte tlačítko **>** (14).
- Pro přechod mezi minutami a hodinami stiskněte tlačítko **<** (5) / **>** (14).
Zvolené zobrazení minut, resp. hodin bliká.
- Pro nastavení minut, resp. hodin stiskněte tlačítko **↙** (16) / **↘** (2).
- Pro potvrzení zadaného času krátce stiskněte tlačítko **MENU•OK** (15).

Upozornění:

Ve 12hodinovém časovém formátu (12H MODE) se za časem zobrazuje „A“ pro dopoledne a „P“ pro odpoledne.

12H/24H MODE

Volba 12, resp. 24hodinového časového formátu. Nastavení: 12H, 24H.

- Pro otevření podnabídky stiskněte tlačítko **>** (14).
- Pro přechod mezi nastaveními stiskněte tlačítko **>** (14).

CLOCK

Zapnutí nebo vypnutí zobrazení času, když je rádio a zapalování vypnuté. Nastavení: ON (zap), OFF (vyp).

- Pro otevření podnabídky stiskněte tlačítko **>** (14).
- Pro přechod mezi nastaveními stiskněte tlačítko **>** (14).
- Pro potvrzení zvoleného nastavení krátce stiskněte tlačítko **MENU•OK** (15).

BEEP

Zapnutí nebo vypnutí potvrzovacího tónu. Nastavení: ON (zap), OFF (vyp).

- Pro otevření podnabídky stiskněte tlačítko **>** (14).
- Pro přechod mezi nastaveními stiskněte tlačítko **>** (14).
- Pro potvrzení zvoleného nastavení krátce stiskněte tlačítko **MENU•OK** (15).

MUTE LVL

Nastavení hlasitosti ztlumení. Nastavení: 0 – 50.

- Pro otevření podnabídky stiskněte tlačítko **>** (14).
- Pro nastavení stiskněte tlačítko **↙** (16) / **↘** (2) nebo otáčejte regulátorem hlasitosti (4).

ON VOLUME

Nastavení hlasitosti při zapnutí. Nastavení: 0 – 50 nebo LAST VOL (hlasitost nastavená naposledy před vypnutím autorádia). Při nastavení „LAST VOL“ je hlasitost při zapnutí omezená max. na 25.

- Pro volbu nastavení „LAST VOL“ stiskněte tlačítko **>** (14).
- nebo -
- Pro nastavení hlasitosti při zapnutí od 0 do 50 stiskněte tlačítko **<** (5).
- Pro nastavení stiskněte tlačítko **↙** (16) / **↘** (2) nebo otáčejte regulátorem hlasitosti (4).

REG

(jen pro oblast tuneru „EUROPE“)

Toto nastavení je možné pouze v režimu rádia FM: zapnutí nebo vypnutí funkce REG. Nastavení: ON (zap), OFF (vyp).

- Pro otevření podnabídky stiskněte tlačítko **>** (14).
- Pro přechod mezi nastaveními stiskněte tlačítko **>** (14).

PTY LANG

(jen pro oblast tuneru „EUROPE“)

Toto nastavení je možné pouze v režimu rádia FM: volba jazyka pro zobrazení typů programů. Nastavení: ENGLISH (anglicky), FRANCAIS (francouzsky), DEUTSCH (německy).

- Pro otevření podnabídky stiskněte tlačítko \triangleright (14).
- Pro přechod mezi nastaveními stiskněte tlačítko \sphericalangle (16) / \blacktriangleleft (2).

PTY

(jen pro oblasti tuneru „EUROPE“, „USA“, „S AMERICA“)

Toto nastavení je možné pouze v režimu rádia FM: zapnutí nebo vypnutí funkce PTY. Nastavení: ON (zap), OFF (vyp).

- Pro otevření podnabídky stiskněte tlačítko \triangleright (14).
- Pro přechod mezi nastaveními stiskněte tlačítko \triangleright (14).

DISP COL

Namíchání barvy osvětlení displeje ze základních barev - červené, zelené a modré (RGB). Nastavení: Vždy 0 až 16 u R, G a B.

- Pro zvolení podnabídky „4096 COL“ (nastavení R, G a B) stiskněte tlačítko \triangleleft (5), resp. tlačítko \triangleright (14) pro zvolení podnabídky „256 COL“ (nastavení R a G, B zůstane beze změny).
- Pro otevření podnabídky stiskněte tlačítko \triangleright (14).
- Pro přechod mezi jednotlivými barvami stiskněte tlačítko \triangleleft (5) / \triangleright (14).
Hodnota zvolené barvy bliká.
- Pro nastavení hodnoty zvolené barvy stiskněte tlačítko \sphericalangle (16) / \blacktriangleleft (2).
- Pro potvrzení zvoleného nastavení krátce stiskněte tlačítko **MENU•OK** (15).

SCAN

Zapnutí nebo vypnutí neustálé změny barvy osvětlení displeje. Nastavení: ON (zap), OFF (vyp).

- Pro otevření podnabídky stiskněte tlačítko \triangleright (14).
- Pro přechod mezi nastaveními stiskněte tlačítko \triangleright (14).
- Pro potvrzení zvoleného nastavení krátce stiskněte tlačítko **MENU•OK** (15).

Když je zapnutá neustálá změna barvy, mění se barva osvětlení displeje průběžně v celém barevném spektru.

COL SCAN

Volba barvy osvětlení displeje pomocí hledání barvy.

- Pro spuštění hledání barvy stiskněte tlačítko \triangleright (14).
Na displeji se střídavě zobrazuje „SCANNING“ a „OK (MENU)“ a barva osvětlení displeje se průběžně mění.
- Pro zvolení právě nastavené barvy krátce stiskněte tlačítko **MENU•OK** (15).

DIM DAY/DIM NIGHT

Nastavení jasu displeje pro den (DIM DAY), resp. pro noc (DIM NIGHT). Nastavení: 1 – 16.

- Pro otevření podnabídky stiskněte tlačítko \triangleright (14).
- Stisknutím tlačítka \sphericalangle (16) / \blacktriangleleft (2) provedte nastavení.

Je-li vaše autorádio připojeno tak, jak je popsáno v montážním návodu, a má-li odpovídající přípojku, přepíná se jas displeje pro den a noc zapnutím nebo vypnutím osvětlení vozidla.

AUX EDIT

Zadání názvu zadního vstupu AUX v režimu AUX. Délka: 9 míst; znaky: A-Z, 0-9.

- Pro otevření podnabídky stiskněte tlačítko \triangleright (14).
- Pro přechod mezi jednotlivými místy stiskněte tlačítko \triangleleft (5) / \triangleright (14).

Znak na zvoleném místě bliká.

- Pro zvolení příslušného znaku na zvoleném místě stiskněte tlačítko **↵** (16) / **↩** (2).
- Pro potvrzení zadaného názvu krátce stiskněte tlačítko **MENU•OK** (15).

TRAF

(jen pro oblast tuneru „EUROPE“)

Toto nastavení je možné pouze v režimu rádia FM: zapnutí nebo vypnutí přednosti dopravního hlášení. Nastavení: ON (zap), OFF (vyp).

- Pro otevření podnabídky stiskněte tlačítko **>** (14).
- Pro přechod mezi nastaveními stiskněte tlačítko **>** (14).

RDS

(jen pro oblast tuneru „EUROPE“)

Toto nastavení je možné pouze v režimu rádia FM: zapnutí nebo vypnutí funkce RDS. Nastavení: ON (zap), OFF (vyp).

- Pro otevření podnabídky stiskněte tlačítko **>** (14).
- Pro přechod mezi nastaveními stiskněte tlačítko **>** (14).

Nastavení z výroby

Nastavení z výroby v uživatelské nabídce:

ON VOLUME	LAST VOL
MUTE LVL	0
SENS	HIG
SCAN TIME	10
CLOCK	OFF
BEEP	ON
DIM DAY	15
DIM NIGHT	12
CDTEXT	OFF
12H/24H MODE	24H
CLOCKSET	00:00
TA VOL	20
RDS*	ON
REG*	ON
TRAF*	OFF

* Jen v oblasti tuneru „EUROPE“

Můžete obnovit původní nastavení autorádia z výroby:

- Pro otevření nabídky krátce stiskněte tlačítko **MENU•OK** (15).
- Stiskněte tlačítko **↵** (16) / **↩** (2) tolikrát, dokud není zvolená položka nabídky „NORM-SET“.
- Tlačítko **MENU•OK** (15) držte stisknuté déle než 4 sekundy.

Na displeji se krátce zobrazí „NORM ON“. Autorádio se automaticky vypne a znovu zapne s nastavením z výroby.

Upozornění:

Pokud budete tlačítko **MENU•OK** (15) držet stisknuté méně než 4 sekundy, na displeji se zobrazí „NORM OFF“ a zůstanou zachována dosavadní nastavení.

Užitečné informace

Záruka

Pro výrobky zakoupené v Evropské unii poskytuje se záruka výrobce. Pro přístroje zakoupené mimo území Evropské unie platí záruční podmínky, které byly stanoveny našimi příslušnými obchodními zástupci v jednotlivých zemích.

Záruční podmínky si můžete vyvolat na adrese www.blaupunkt.de nebo si je přímo vyžádat na adrese:

Blaupunkt GmbH
Hotline
Robert-Bosch-Str. 200
D-31139 Hildesheim

Servis

Společnost Blaupunkt nabízí v některých státech opravárenský servis včetně vyzvednutí a dodání.

Na adrese www.blaupunkt.com se můžete informovat, zda je tento servis dostupný ve vašem státě.

Pokud chcete tento servis využít, můžete si přes internet vyžádat vyzvednutí a dodání svého autorádia.

Technické údaje

Napájecí napětí

Provozní napětí: 10,5 - 14,4 V

Odběr proudu

Při provozu: 10 A
10 s po vypnutí: < 3,5 mA

Zesilovač

Výstupní výkon: 4 x 26 W sinus při
14,4 V 4 ohm.
4 x 50 W max. výkon

Tuner

Vlnové rozsahy Evropa/Thajsko:

FM: 87,5 - 108 MHz
AM (SV): 531 - 1 602 kHz
DV (jen Evropa): 153 - 279 kHz

Vlnové rozsahy USA:

VKV (FM): 87,7 - 107,9 MHz
AM (SV): 530 - 1 710 kHz

Vlnové rozsahy Jižní Amerika:

VKV (FM): 87,5 - 107,9 MHz
AM (SV): 530 - 1 710 kHz

FM - přenosový rozsah:

30 - 15 000 Hz

CD

Přenosový rozsah:

20 - 20 000 Hz

Pre-amp Out

4 kanály: 2 V

Vstupní citlivost

Zadní AUX-IN: 1,2 V / 10 kΩ
Přední AUX-IN: 500 mV / 6 kΩ
Vstup telefonu/navigace: 10 V / 1 kΩ

Rozměry a hmotnost

Š x V x H (mm): 182 x 53 x 155
Hmotnost: cca 1,30 kg

Změny vyhrazeny

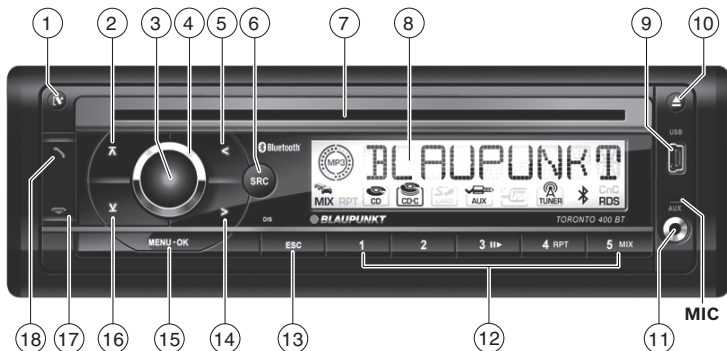

- ① **⏻**-näppäin
Irrotettavan etupaneelin lukituksen avaus
- ② **⏻**-näppäin
Valikossa: valikkokohdan avaus
Radiokäytössä: muistitason valinta
MP3-/WMA-/C'n'C-/CD-vaihtaja-käyttö: vaihto seuraavaan kansioon / seuraavaan CD-levyyn
- ③ Virtakatkaisin (On/Off)
Lyhyt painallus: autoradion päällekytkentä
Käytössä: autoradion mykistys (Mute)
Pitkä painallus: autoradion poiskytkentä
- ④ Äänenvoimakkuuden säädin
- ⑤ **⏪**-näppäin
Valikossa: asetusten muuttaminen
Radiokäytössä: aseman viritys
Muut toimintamuodot: kappaleen valinta
- ⑥ **SRC**-näppäin
Audiolähteen valitseminen
- ⑦ CD-aukko
- ⑧ Näyttö
- ⑨ USB-liitäntä
- ⑩ **⏏**-näppäin (Eject)
CD:n poistaminen
- ⑪ Front-AUX-IN-kosketin
- ⑫ Näppäimet **1 - 5**
- ⑬ **DIS/ESC**-näppäin
Valikossa: valikosta poistuminen
Käytössä: näyttömuodon vaihtaminen
- ⑭ **⏩**-näppäin
Valikossa: asetusten muuttaminen
Radiokäytössä: aseman viritys
Muut toimintamuodot: kappaleen valinta
- ⑮ **MENU-OK**-näppäin
Lyhyt painallus: valikon avaus, asetusten vahvistus
Pitkä painallus: selailuhakutoiminnon käynnistys
- ⑯ **⏮**-näppäin
Valikossa: valikkokohdan avaus
Radiokäytössä: muistitason valinta
MP3-/WMA-/C'n'C-/CD-vaihtaja-käyttö: vaihto edelliseen kansioon / edelliseen CD-levyyn
- ⑰ **⏸**-näppäin
Puhelun lopetus/hylkäys
- ⑱ **📞**-näppäin
Puhelimeen vastaaminen, pikavalinta

Turvallisuusohjeita	278	Nopea haku	287
Käytetyt tunnukset.....	278	Toiston keskeytys	287
Liikenneturvallisuus.....	278	Soittolistamoodi	
Yleiset turvallisuusohjeet.....	278	(vain MP3-/WMA-käytössä)	287
Vaatimustenmukaisuusvakuutus	278	Kaikkien kappaleiden esittelysoitto	287
Puhdistusohjeet	279	Kappaleiden satunnaisoitto	287
Hävitysohjeet	279	Yksittäisten kappaleiden, CD-levyjen	
Toimitussisältö	279	tai hakemistojen jatkuva soittaminen	288
Erikoisvarusteet		Näyttötavan valinta	288
(eivät kuulu toimitussisältöön).....	279	Bluetooth®	288
Käyttöönotto	280	Bluetooth®-valikko.....	289
Etupaneelin kiinnitys/irrotus	280	Laitteen pariliitaintä ja yhteyden	
Viritinalueen säätäminen	280	muodostaminen	289
Kytkeminen päälle/pois	280	Puhelintoiminnot.....	290
Äänenvoimakkuus	281	Bluetooth®-Streaming-käyttö	291
Demo-tilan kytkeminen päälle/pois	281	Muut Bluetooth®-valikossa olevat	
Versionumeron näyttäminen	281	toiminnot	292
Liikenne radio	281	Ulkoiset audiolähteet	293
Radiokäyttö	282	Front-AUX-IN-kosketin	293
RDS	282	Taustapuolella oleva AUX-tulo	293
Vaihtaminen radiokäyttöön	282	Äänensävysäädöt	294
Muistitason valinta	282	Audiovalikon avaaminen ja valikosta	
Kanavien viritys.....	282	poistuminen	294
Aseman tallentaminen/tallennetun		Asetuksen tekeminen audiovalikossa.....	294
aseman avaaminen	283	Laajennetun audiovalikon avaaminen	
Radioasemien esittelysoitto	283	ja valikosta poistuminen	295
Asemien automaattinen tallennus		Asetuksen tekeminen laajennetussa	
(Travelstore).....	283	audiovalikossa	295
PTY	283	Käyttäjäasetukset	296
Näyttötavan valinta	284	Käyttäjävaiikon avaaminen ja valikosta	
CD-/MP3-/WMA-/C'n'C-/		poistuminen	296
CD-vaihtaja-käyttö	284	Asetuksen tekeminen käyttäjävaiikossa....	296
Perustiedot	284	Tehdasasetukset	299
Vaihto CD-/MP3-/WMA-/C'n'C-/		Hyödyllisiä tietoja	300
CD-vaihtaja-käyttöön	285	Takuu	300
CD:n laittaminen laitteeseen	286	Korjaus-/noutopalvelu	300
CD-levyn poistaminen	286	Tekniset tiedot	300
USB-tietovälineen kytkeminen/		Asennusohjeet	381
irrottaminen	286		
Kappaleen valinta	286		
Kansion/CD-levyn valinta (vain MP3-/			
WMA-/C'n'C- tai CD-vaihtaja-käytössä)	286		

Turvallisuusohjeita

Tämä autoradio on valmistettu tekniikan viimeisimmän tason ja hyväksytyjen turvallisuusteknisten säätöjen mukaan. Siitä huolimatta voi syntyä vaaroja, mikäli et noudata tässä ohjekirjassa annettuja turvallisuusohjeita.

Tämä ohjekirja sisältää tärkeitä tietoja, joita noudattamalla autoradion asennus ja käyttö sujuu helposti ja turvallisesti.

- Lue tämä ohjekirja kokonaan ja huolellisesti läpi ennen kuin käytät autoradiota.
- Säilytä tämä käyttöohje siten, että se on aina kaikkien auton ja laitteen käyttäjien käytettävissä.
- Jos luovutat autoradion toiselle henkilölle, anna tämä ohjekirja laitteen mukana.

Noudata myös niiden laitteiden ohjeita, joita käytät yhdessä tämän autoradion kanssa.

Käytetyt tunnukset

Tässä käyttöohjekirjassa käytetään seuraavia tunnuksia:



VAARA!

Varoittaa loukkaantumisvaarasta



VAARA!

Varoittaa CD-soittimen vaurioitumisvaarasta



CE-merkkiä käytetään EU-direktiivien noudattamisen tunnuksena.

➔ Menettelyvaiheen tunnuksena

- Listan tunnuksena

Liikenneturvallisuus

Noudata seuraavia liikenneturvallisuuteen liittyviä ohjeita:

- **Käytä laitetta niin, että pystyt aina ohjaamaan ajoneuvoa turvallisesti.** Epävarmassa tapauksessa pysähdy sopivaan kohtaan ja käytä laitetta auton seisossa.

- **Irrota tai asenna etupaneeli vain silloin, kun auto seisoo paikallaan.**
- **Kuuntele laitetta aina kohtuullisella äänenvoimakkuudella,** jotta vältät kuulovauriot ja pystyt kuulemaan varoitusäänet (esim. poliisi-auton sireeni). Mykistystaukojen aikana (esim. vaihdettaessa audiolähdettä) äänenvoimakkuuden muuttaminen ei ole kuultavissa. Älä nosta äänenvoimakkuutta tällaisen mykistystauon aikana.

Yleiset turvallisuusohjeet

Noudata seuraavia ohjeita, jotta sinulle ei aiheudu mitään vammoja:

- **Älä avaa tai muuta laitetta.** Laitte on varustettu Class-1-laserilla, joka voi vaurioittaa silmiä.
- **Älä korota äänenvoimakkuutta mykistystaukojen aikana,** esim. audiolähdettä vaihdettaessa. Äänenvoimakkuuden muuttamista ei voi kuulla mykistyksen aikana.

Tarkoituksenmukainen käyttö

Tämä autoradio on tarkoitettu käytettäväksi 12 V sähköjärjestelmän jännitteellä varustetuissa autoissa ja se täytyy asentaa DIN-aukkoon. Huomioi teknisissä tiedoissa ilmoitetut tehorajat. Anna ammattihenkilön suorittaa korjaukset ja mahd. asennus.

Asennusohjeet

Saat asentaa tämän autoradion itse vain, jos sinulla on kokemusta autoradioiden asentamisesta ja tunnet auton sähköjärjestelmän hyvin. Noudata tämän käyttöohjekirjan lopussa olevia asennusohjeita.

Vaatimustenmukaisuusvakuutus

Täten Blaupunkt GmbH vakuuttaa, että tämä autoradio Toronto 400 BT täyttää direktiivin 1999/5/EY perusvaatimukset ja muut asiaankuuluvat määräykset.

Puhdistusohjeet

Liutin-, puhdistus- ja hankausaineet sekä Cockpit-suihkeet ja muovien hoitoaineet voivat sisältää sellaisia aineita, jotka syövyttävät autoradion pintaa.

- Käytä autoradion puhdistukseen vain kuivaa tai lievästi kostutettua liinaa.
- Puhdista tarvittaessa etupaneelin koskettimet pehmeällä, puhdistusalkoholilla kostutetulla liinalla.

Hävitysohjeet



Älä hävitä käytöstä poistettua laitetta talousjätteiden mukana!

Toimita käytöstä poistettu laite kierrätyspisteeseen.

Toimitussisältö

Toimitukseen sisältyy:

- 1 autoradio
- 1 käyttö-/asennusohjekirja
- 1 kotelo etupaneelin säilyttämiseen
- 1 asennuskehys
- 1 pienosasarja
- 2 irrotustyökalua
- 1 USB-liitäntäjohto

Huomautus:

Suosittellemme käyttämään alkuperäisiä Blaupunkt-lisätarvikkeita (www.blaupunkt.com).

Erikoisvarusteet (eivät kuulu toimitussisältöön)

Voit kysyä Blaupunkt-kauppiailta tai katsoa Internetin osoitteesta www.blaupunkt.com lisätietoja erikoisvarusteista, esimerkiksi:

- Blaupunktin ohjauspyörä- tai käsikauko-ohjain perustoimintojen turvalliseen ja mukavaan käyttämiseen (päälle-/poiskytkentä ei mahdollista kauko-ohjaimella)
- Blaupunktin C'n'C-yhteensopivat liittymät (C'n'C = Command and Control) lisätietovälineiden ja -laitteiden kytkemiseen (esim. iPod®/USB-liittymän välityksellä)
- Blaupunkt-CD-vaihtaja
- Blaupunkt- tai Velocity-vahvistin (Amplifier)

Käyttöönotto

Etupaneelin kiinnitys/irrotus

Autoradiossa on varkaussuojana irrotettava etupaneeli (Release Panel). Etupaneeli toimitetaan oheisessa kotelossa. Ottaaksesi radion asennuksen jälkeen käyttöön etupaneeli täytyy kiinnittää paikalleen (katso kohta "Etupaneelin kiinnitys" tässä luvussa).

Ota etupaneeli aina mukaan, kun poistut autosta. Ilman etupaneelia autoradio on varkaalle arvoton.

Vaara

Etupaneelin vaurioitumisvaara

Älä päästä etupaneelia putoamaan.

Kuljeta etupaneelia niin, ettei se altistu iskuille ja ettei sen koskettimet pääse likaantumaan.

Älä altista etupaneelia suoralle auringonvalolle tai muille lämmönlähteille.

Vältä koskemasta etupaneelin koskettimiin paljain käsin.

Etupaneelin kiinnitys

- Työnnä etupaneeli kotelon oikeassa reunassa olevaan pitimeen.
- Paina etupaneeli varovasti vasempaan pitimeen, niin että se napsahtaa paikalleen.

Etupaneelin irrotus

- Avaa etupaneelin lukitus painamalla näppäintä  ①.
- Etupaneelin vasen puoli vapautuu laitteesta. Pidätin estää sitä putoamasta.
- Tartu etupaneelin vasempaan sivuun ja vedä se pidättimen vastusta voimakkaammin suoraan irti pitimestä.

Huomautus:

Autoradio kytkeytyy automaattisesti pois päältä heti kun etupaneeli otetaan pois paikaltaan.

Viritinalueen säätäminen

Tämä autoradio on suunniteltu useita eri alueita varten, joilla käytetään erilaisia taajuusalueita ja lähetintekniikoita. Tehtaalla on asetettu viritinalueeksi "EUROPE" (Eurooppa). Lisäksi käytettävissä ovat viritinalueet "USA", "THAI" (Thaimaa) ja "S AMERICA" (Etelä-Amerikka). Jos autoradiota halutaan käyttää Euroopan ulkopuolella, tällöin on mahdollisesti ensin säädettävä sopiva viritinalue:

- Kytke tarvittaessa ensin autoradio pois päältä.
- Pidä samanaikaisesti näppäimiä **MENU-OK** ⑮ ja **4** ⑫ painettuina ja paina virtakatkaisinta (On/Off) ③.

Autoradio kytkeytyy päälle. Näyttöön tulee nykyisin asetettuna oleva viritinalue.

- Paina näppäintä  ⑮ /  ② niin monta kertaa, kunnes näyttöön tulee haluamasi viritinalue.
- Paina näppäintä **MENU-OK** ⑮.

Kytkeminen päälle/pois

Päälle-/poiskytkeminen virtakatkaisimella (On/Off)

- Tee kytkentä päälle painamalla virtakatkaisinta (On/Off) ③.
- Autoradio kytkeytyy päälle.
- Kun haluat kytkeä laitteen pois toiminnasta, pidä virtakatkaisinta ③ painettuna yli 2 sekunnin ajan.
- Autoradio kytkeytyy pois päältä.

Huomautus:

Jos kytket auton sytytysvirran ollessa pois päältä autoradion päälle, se sammuu automaattisesti 1 tunnin kuluttua auton akun säästämiseksi.

Kytkeminen pois/päälle auton sytytysvirran välityksellä

Jos autoradio on yhdistetty asennusohjeiden mukaisesti auton sytytysvirtaan ja radiota ei ole sammutettu virtakatkaisimella ③, tällöin se kytkeytyy päälle ja pois sytytysvirran kytkemisen mukaan.

Äänvoimakkuus

Äänvoimakkuuden säätö

Äänvoimakkuutta voidaan säätää askeleittain 0 (pois päältä) – 50 (suurin voimakkuus) välillä.

- Muuta äänvoimakkuutta äänvoimakkuussäädintä (4) kääntämällä.

Huomautus:

Jos puhelin tai navigointijärjestelmä on yhdistetty asennusohjeiden mukaan autoradioon, autoradio mykistyy puhelun tai navigointitiedotuksen yhteydessä, jotta pystyt kuulemaan puhelimen tai navigointijärjestelmän äänen häiriöttä. Näyttöön tulee mykistyksen ajaksi "TELEPHONE".

Autoradion mykistys (Mute)

Voit alentaa äänvoimakkuuden hetkessä aiemmin säätämällesi tasolle.

- Paina lyhyesti virtakatkaisinta (On/Off) (3), kun haluat mykistää autoradion tai aktivoida jälleen aikaisemman äänvoimakkuuden.

Näyttöön tulee mykistyksen ajaksi "MUTE".

Mykistyksen äänvoimakkuuden säätämistä varten lue luvun "Käyttäjäasetukset" jakso "Asetuksen tekeminen käyttäjävalikossa", valikkokohta "MUTE LVL".

Demo-tilan kytkeminen päälle/pois

Demo-tila esittää autoradion toiminnot näytössä juoksevana tekstinä. Voit kytkeä demo-tilan päälle ja pois:

- Kytke tarvittaessa ensin autoradio pois päältä.
- Pidä samanaikaisesti näppäimiä **MENU-OK** (15) ja **2** (12) painettuina ja paina virtakatkaisinta (On/Off) (3).

Autoradio kytkeytyy päälle. Näyttöön tulee lyhyesti "DEMO MODE", jos olet kytkenyt demo-tilan päälle. Painamalla mitä tahansa näppäintä demo-tila keskeytyy ja voit käyttää laitetta.

Versionumeron näyttäminen

Voit hakea näyttöön erilaisten laitekomponenttien versionumerot.

- Kytke tarvittaessa ensin autoradio pois päältä.
- Pidä samanaikaisesti näppäimiä **MENU-OK** (15) ja **1** (12) painettuina ja paina virtakatkaisinta (On/Off) (3).

Autoradio kytkeytyy päälle. Näyttöön tulee ensimmäisen komponentin versionumero. Ensimmäinen merkki on komponentin tunnuksena: P = prosessori, E = EPROM, A = Accordo, B = Bluetooth®.

- Paina näppäintä <(5)>/(14), kun haluat näyttöön muiden komponenttien versionumerot.
- Paina näppäintä **MENU-OK** (15), kun haluat palata viimeksi kuuntelemallesi audiolähteelle.

Liikenne-radio

Viritinalueella "EUROPE" FM-asema voi tunnusmerkitä liikennetiedotukset RDS-signaalilla. Kun liikennetiedotustoiminto on kytketty päälle, liikennetiedotus kytkeytyy automaattisesti kuuluville, myös silloin kun autoradio ei ole parhaillaan radiokäytössä tai kun kuuntelet aaltoalueen MW tai LW asemaa.

Liikennetiedotustoiminnon ollessa päällekytkettynä näyttöön tulee ruuhkatunnus (🚗). Liikennetiedotuksen kuulussa näytössä lukee "TRAFFIC".

Liikennetiedotustoiminnon päälle- ja poiskytkentää varten lue luvun "Käyttäjäasetukset" jakso "Asetuksen tekeminen käyttäjävalikossa", valikkokohta "TRAF".

Huomautuksia:

- Äänvoimakkuus kasvaa liikennetiedotuksen kuulumisen ajaksi. Voit säätää liikennetiedotuksen vähimmäisäänvoimakkuuden (katso luku "Käyttäjäasetukset", jakso "Asetuksen tekeminen käyttäjävalikossa", valikkokohta "TA VOLUME").

- Kun haluat keskeyttää annettavan liikennetiedotuksen, paina näppäintä **DIS/ESC** (13).

Radiokäyttö

RDS

Viritinalueella "EUROPE" monet FM-asetat lähettävät ohjelman lisäksi RDS-signaalin (Radio Data System), joka mahdollistaa seuraavat lisätoiminnot:

- Näytössä ilmoitetaan aseman nimi.
- Autoradio tunnistaa liikennetiedotukset ja uutislähettykset ja pystyy kytkemään ne jokaisella toimintamuodolla (esim. CD-käytössä) automaattisesti kuuluville.
- Vaihtoehtoinen taajuus: kun RDS-toiminto on aktivoituna, autoradio etsii viritetylle asemalle automaattisesti parhaiten kuuluvan taajuuden.
- Alueohjelma (REG): jotkut asemat jakavat ohjelmansa tiettyinä aikoina erisisältöisiksi alueohjelmiksi. Päällekytketyn REG-toiminnon yhteydessä autoradio vaihtaa vain sellaisille vaihtoehtoisille taajuuksille, jotka lähettävät samaa alueohjelmaa.

RDS- ja REG-toiminnon päälle- ja poiskytkentää varten lue luvun "Käyttäjäasetukset" jakso "Asetuksen tekeminen käyttäjävalikossa" (valikkokohdat "RDS", "REG").

Vaihtaminen radiokäyttöön

- Paina näppäintä **SRC** (6) niin monta kertaa, kunnes näyttöön tulee "TUNER":
Nykyinen muistitaso tulee yhden kerran näyttöön juoksevana tekstinä.

Muistitason valinta

Seuraavat muistitasot ovat käytettävissäsi erilaisilla viritinalueilla:

Alue	Muistitason
EUROPE	FM1, FM2, FMT, MW, LW
USA	FM1, FM2, FMT, AM, AMT
THAI	FM1, FM2, FMT, AM
S AMERICA	FM1, FM2, FMT, AM, AMT

- Paina näppäintä **V** (16) / **T** (2) niin monta kertaa, kunnes näyttöön tulee haluamasi muistitaso.

Huomautus:

Kullekin muistitasolle voidaan tallentaa enintään 5 asemaa.

Kanavien viritys

Voit viritää aseman eri tavoin:

Asemien manuaalinen haku

- Paina näppäintä **<5>** / **>14** yhden tai useamman kerran lyhyesti, kun haluat muuttaa taajuutta askeleittain, tai pitkään, kun haluat muuttaa taajuutta nopeasti.

Huomautuksia:

- Viritinalueella "EUROPE": RDS-toiminnon ollessa päällä aaltoalueella FM viritetään automaattisesti asemaketjun seuraava asema.
- Viritinalueilla "EUROPE", "USA" ja "S AMERICA": PTY-toiminnon ollessa päällä aaltoalueella FM näytetään nykyisin valittuna oleva ohjelmatyyppi, jota voidaan muuttaa (katso luku "PTY").

Asemanhaun käynnistäminen

- Käynnistä asemanhaku painamalla näppäintä **<5>** / **>14** n. 2 sekuntia.
Seuraava vastaanottokelpoinen asema viritetty kuuluviin.

Huomautuksia:

- Viritinalueella "EUROPE": liikennetiedotus-toiminnon (📻) ollessa päällä aaltoalueella FM viritetään vain liikenne-radioasemia.
- Viritinalueilla "EUROPE", "USA" ja "S AMERICA": PTY-toiminnon ollessa päällä aaltoalueella FM viritetään seuraava asema, joka kuuluu nykyisin valittuna olevaan ohjelmatyyppiin (katso luku "PTY").
- Hakutoiminnon herkkyyttä voidaan säätää (katso luku "Käyttäjäasetukset", jaksot "Asetuksen tekeminen käyttäjävalikossa", valikkokohta "SENS").

Aseman tallentaminen/tallennetun aseman avaaminen

- ➡ Valitse haluamasi muistitaso.
- ➡ Viritä tarv. haluamasi asema.
- ➡ Paina asemanäppäintä **1 - 5** (12) n. 2 sekuntia, kun haluat tallentaa nykyisen aseman kyseiselle näppäimelle.
- tai -
- ➡ Paina asemanäppäintä **1 - 5** (12) lyhyesti, kun haluat avata tallennetun aseman.

Radioasemien esittelysoitto

Selailuhakutoiminnolla voit kuunnella tietyn ajan nykyisen aaltoalueen jokaista kuuntelukelpoista asemaa.

- ➡ Paina näppäintä **MENU-OK** (15) n. 2 sekuntia, kun haluat aloittaa esittelysoiton, tai lyhyesti, kun haluat jatkaa nykyisin viritettynä olevan aseman kuuntelua.

Esittelysoiton aikana näyttöön tulee vuorotellen "SCAN" ja nykyinen taajuus sekä muistitaso tai aseman nimi.

Huomautus:

Radiokäyttöä varten asemakohtaista esittelyaikaa voidaan säätää (katso luku "Käyttäjäasetukset", jaksot "Asetuksen tekeminen käyttäjävalikossa", valikkokohta "SCAN TIME").

Asemien automaattinen tallennus (Travelstore)

Travelstoren avulla voit etsiä automaattisesti alueen 5 parhaiten kuuluvaa asemaa ja tallentaa ne muistitasolle. Sen myötä tämän muistitason aiemmin tallennetut asemat kumoutuvat.

Viritinalueilla "EUROPE" ja "THAI" voit tallentaa Travelstoren avulla 5 FM-asemaa FMT-muistitasolle. Viritinalueilla "USA" ja "S AMERICA" voit tämän lisäksi tallentaa 5 AM-asemaa AMT-muistitasolle.

- ➡ Valitse haluamasi aaltoalueen muistitaso, esim. FM1 tai AM.
- ➡ Paina näppäintä **√** (16) / **⏏** (2) n. 2 sekuntia.

Viritin aloittaa automaattisesti asemanhaun; näyttöön tulee "FM TSTORE" tai "AM TSTORE". Kun tallennus on saatu päätökseen, radio soittaa FMT- tai AMT-tason muistipaikalle 1 tallennettua asemaa.

Huomautus:

Viritinalueella "EUROPE": liikennetiedotus-toiminnon (📻) ollessa päällä vain liikenne-radioasemia tallennetaan muistiin.

PTY

Viritinalueilla "EUROPE", "USA" ja "S AMERICA" FM-asema voi välittää nykyisen ohjelmatyyppin, esim. KULTTUURI, POP, JAZZ, ROCK, URHEILU tai TIEDE. PTY-toiminnolla voit näin etsiä kohdennetusti tietyn ohjelmatyyppin lähetyksiä, esim. rock- tai urheilulähetyksiä. Ota huomioon se, että kaikki asemat eivät tue PTY-toimintoa.

Huomautus:

PTY-toiminnon käyttämiseksi se täytyy kytkeä erikseen päälle valikosta (katso luku "Käyttäjäasetukset", jaksot "Asetuksen tekeminen käyttäjävalikossa", valikkokohta "PTY").

Ohjelmatyypin valinta

Huomautus:

Viritinalueella "EUROPE" voit asettaa kielen, jolla ohjelmatyypit ilmoitetaan (katso luku "Käyttäjäasetukset", jakso "Asetuksen tekeminen käyttäjävalikossa", valikkokohta "PTY LANG").

➤ Paina lyhyesti näppäintä < 5 / > 14.

Nykyisin valittuna oleva ohjelmatyypin näytetään lyhyesti ja voit valita jonkin toisen ohjelmatyypin.

➤ Paina tarvittaessa näppäintä < 5 / > 14 niin monta kertaa, kunnes haluamasi ohjelmatyypin on valittuna.

Asemanhaku

➤ Paina näppäintä < 5 / > 14 n. 2 sekuntia. Heti kun haku alkaa, näyttöön tulee hetkeksi "SEARCH". Sen jälkeen näyttöön tulee nykyisen ohjelmatyypin.

Heti kun asema löytyy, näyttöön tulee hetkeksi "PTY FOUND". Niin kauan kun viritetyt aseman ohjelmatyypit täsmää nykyisin valittuna olevan ohjelmatyypin kanssa, näytössä näytetään vuorotellen ohjelmatyypin ja aseman nimi tai taajuus.

Huomautuksia:

- Jos radio ei löydä yhtään valittuun ohjelmatyypin kuuluvaa asemaa, näyttöön tulee hetkeksi "NO PTY" ja radio antaa äänimerkin. Viimeksi kuunneltu asema viritetty jälleen päälle.
- Jos viritettynä oleva tai jokin muu asemaketjuun kuuluva asema alkaa myöhemmin lähettää halutun ohjelmatyypin ohjelmaa, autoradio vaihtaa automaattisesti nykyiseltä radioasemalta tai nykyiseltä audiolähteeltä (esim. CD) haluttua ohjelmatyypin lähettävälle asemalle. Ota huomioon se, että kaikki asemat eivät tue tätä toimintoa.

Näyttötavan valinta

➤ Paina näppäintä **DIS/ESC** 13, kun haluat vaihtaa näiden kahden näyttötavan välillä:

Näyttö	Merkitys
ABCDEF tai FM1 102.90	Aseman nimi tai Muistitaso/taajuus
FM1 11:32	Muistitaso/kellonaika

CD-/MP3-/WMA-/C'n'C-/ CD-vaihtaja-käyttö

Perustiedot

CD-/MP3-/WMA-käyttö

Voit soittaa tällä autoradiolla audio-CD-levyjä (CDDA) ja CD-R/RW-levyjä, joilla on audio-, MP3- tai WMA-tiedostoja, sekä USB-tietovälineitä, joilla on MP3- tai WMA-tiedostoja.



CD-soittimen vaurioitumisvaara!

Laitteessa ei saa käyttää normaalia muodosta poikkeavia CD-levyjä (Shape-CD-levyt) eikä halkaisijaltaan 8 cm kokoisia CD-levyjä (Mini-CD-levyt).

Emme vastaa soveltumattomien CD-levyjen käytön aiheuttamista vahingoista.

Huomautuksia:

- Käytä moitteettoman toiminnan varmistamiseksi vain sellaisia CD-levyjä, joissa on Compact Disc -logo.
- Blaupunkt ei voi taata kopiointisuojuuttujen CD-levyjen eikä kaikkien markkinoilla olevien CD-aihioiden ja USB-tietovälineiden moitteetonta toimintaa.

Noudata MP3-/WMA-tietovälineen valmistelussa seuraavia ohjeita:

- Kappaleiden ja hakemistojen nimeäminen:
 - Enintään 16 merkkiä (CD) tai 24 merkkiä (USB) ml. tiedostopäätte ".mp3" tai ".wma" (useampiin merkkien yhteydessä autoradio tunnistaa vähemmän kappaleita ja kansioita)
 - Ei ääkkösiä eikä erikoismerkkejä
- CD-formaatit: audio-CD (CDDA), CD-R/RW, Ø: 12 cm
- CD-tietoformaatit: ISO 9669 Level 1 ja 2, Joliet
- CD-polttonopeus: maks. 16-kertainen (suositus)
- USB-formaatti/-tiedostojärjestelmä: Mass Storage Device (massamuisti)/FAT32
- Audiotiedostojen tiedostopäätte:
 - .MP3 MP3-tiedostoille
 - .WMA WMA-tiedostoille
- WMA-tiedostot vain ilman Digital Rights Managementia (DRM) ja luonti Windows Media Playerin kanssa alkaen versiosta 8
- MP3-ID3-tagit: versio 1 ja 2
- Audiotiedostojen luontinopeus:
 - MP3: 32 – 320 kbps
 - WMA: 32 – 192 kbps
- Kappaleiden maksimimäärä: 20 000

C'n'C-käyttö

Blaupunktin C'n'C-liitännän (C'n'C = Command and Control) avulla voit ohjata mukavasti laitteita ja tietovälineitä, jotka on kytketty C'n'C-yhteensopivan Blaupunkt-liittymän kautta autoradioon.

Ennen kuin kytket C'n'C-yhteensopivan Blaupunkt-liittymän, tarkasta taustapuolella olevan AUX-tulon toimintatila. Lue sitä varten jakso "Taustapuolen AUX-tulo" luvusta "Ulkoiset audiolähteet".

CD-vaihtajan käyttö

Voit kytkeä autoradioon seuraavia CD-vaihtajia:

- Blaupunkt CDC A03
- Blaupunkt CDC A08
- Blaupunkt IDC A09

CD-levyjen käsittelyä, niiden asettamista laitteen sisään ja CD-vaihtajan käyttöä koskevia ohjeita löydät CD-vaihtajan käyttöohjeesta.

Ennen kuin kytket CD-vaihtajan, tarkasta taustapuolella olevan AUX-tulon toimintatila. Lue sitä varten jakso "Taustapuolen AUX-tulo" luvusta "Ulkoiset audiolähteet".

Vaihto CD-/MP3-/WMA-/C'n'C-/CD-vaihtaja-käyttöön

☛ Paina näppäintä **SRC**  niin monta kertaa, kunnes näyttöön tulee haluamasi audiolähte:

- "CD": sisäänlaitettu CD.
- "MP3": sisäänlaitettu CD, joka on jo tunnistettu MP3-CD-levyksi.
- "USB": paikalleenkytketty USB-tietoväline.
- C'n'C:n välityksellä kytketyn laitteen nimi.
- "CDC / AUX": paikalleenkytketty CD-vaihtaja (kun mitään muita ulkoisia audiolähteitä ei ole kytketty).

Huomautuksia:

- Kulloinkin audiolähde voidaan valita vain silloin, kun vastaava CD on laitettu sisään tai vastaava laite (esim. USB-tietoväline tai CD-vaihtaja) on kytketty järjestelmään.
- Jos autoradion täytyy ensin lukea järjestelmään kytketyn laitteen tai tietovälineen tiedot ennen toiston aloittamista, näyttöön tulee siksi ajaksi "READING". Tämä voi kestää suurien tietomäärien yhteydessä jopa 1 minuutin. Jos laite tai tietoväline on epäkunnossa tai siirrettyjä tietoja ei voida toistaa, näyttöön tulee siitä vastaava ilmoitus (esim. "ERROR" tai "USB ERROR").

- Kun järjestelmään kytketty CD-vaihtaja käsittelee aluksi sisäänlaitettujen CD-levyjen tietoja (esim. virtakatkoksen tai makasiinin vaihdon jälkeen), näytössä lukee sen ajan "MAG SCAN". Jos CD-vaihtajassa ei ole CD-levyjä tai makasiinia, näytössä lukee "NO DISC".

CD:n laittaminen laitteeseen

Huomautus:

CD-levyn automaattista sisäänvetoa ei saa estää eikä avustaa painamalla.

- Työnä CD-levy tekstipuoli ylöspäin CD-aukkoon (7), kunnes tunnet vastusta.

CD-levy menee automaattisesti sisään ja tiedot tarkastetaan (näytössä lukee niin kauan "READING"). Sen jälkeen toisto alkaa CD- tai MP3-käytöllä. Kun CD on laitettu sisään, näyttöön tulee CD-tunnus.

Huomautus:

Jos sisällä olevaa CD-levyä ei voida enää toistaa, näyttöön tulee hetkeksi "CD ERROR" ja CD-levy tulee n. 2 sekunnin kuluttua automaattisesti ulos.

CD-levyn poistaminen

Huomautuksia:

- Jos et ota laitteen ulostyöntämää CD-levyä pois, se vedetään automaattisesti takaisin sisään n. 10 sekunnin kuluttua.
- CD-levy voidaan poistaa myös silloin, kun autoradio on sammutettuna tai jokin toinen audiolähde on toiminnassa.

- Paina näppäintä  (10), kun haluat ottaa sisällä olevan CD-levyn ulos.

USB-tietovälineen kytkeminen/irrottaminen

Kun haluat kytkeä USB-tietovälineen järjestelmään, oheinen USB-kaapeli täytyy olla autoradioon liitettynä (katso Asennusohjeet).

- Kytke autoradio pois päältä, jotta tietovälineen sisään- ja uloskirjaus tapahtuu oikein.
- Kytke USB-tietoväline USB-kaapeliin, tai vedä se irti.

Kun USB-tietoväline on kytketty järjestelmään, näytössä näkyy USB-tunnus. Kun USB-tietoväline valitaan järjestelmään kytkennän tai autoradion päällekytkennän jälkeen ensimmäisen kerran audiolähteeksi, tällöin tapahtuu ensimmäiseksi sen tietojen lukeminen (näytössä lukee sen ajan "READING").

Huomautuksia:

- Jos järjestelmään kytkettyä USB-tietovälinettä ei pystytä toistamaan, näyttöön tulee hetkeksi "USB ERROR".
- Lukemiseen tarvittava aika riippuu USB-tietovälineen mallista ja koosta.

Kappaleen valinta

- Paina näppäintä  (5) /  (14) lyhyesti, kun haluat vaihtaa edelliseen/seuraavaan kappaleeseen.

Huomautus:

Jos nykyinen kappale soi yli 3 sekunnin ajan, näppäimen  (5) kertapainallus käynnistää kappaleen uudelleen.

Kansion/CD-levyn valinta (vain MP3-/WMA-/C'n'C- tai CD-vaihtaja-käytössä)

- Paina näppäintä  (16) /  (2), kun haluat vaihtaa edelliseen/seuraavaan kansioon tai edelliseen/seuraavaan CD-levyyn.

Huomautus:

Näin voit myös vaihtaa C'n'C:n välityksellä kytketyn laitteen soittolistojen välillä.

Nopea haku

- ☛ Pidä näppäintä <5>/>14 niin kauan painettuna, kunnes olet haluamassasi kohdassa.

Toiston keskeytys

- ☛ Paina näppäintä 3▶12, kun haluat tehdä toiston ("PAUSE") keskeytyksen tai taas jatkaa sitä.

Soittolistamoodi (vain MP3-/WMA-käytössä)

Autoradio voi soittaa soittolistoja, jotka on luotu MP3-Managerin, esim. WinAmp tai Microsoft Media Player, avulla. Soittolistojen on oltava tallennettuina CD-levyn tai USB-tietovälineen Rootkansiossa. Seuraavat soittolistaformaattit pystytään tunnistamaan: M3U, PLS.

Kappaleen valinta soittolistamoodissa

- ☛ Paina näppäintä 2(12) n. 2 sekuntia, kun haluat vaihtaa soittolistamoodiin:

Näyttöön tulee hetkeksi "LIST MODE". Ensimmäisen soittolistan ensimmäinen kappale alkaa soimaan.

Huomautus:

Jos tietoväline ei sisällä soittolistoja, näyttöön tulee hetkeksi "NO LIST".

- ☛ Paina näppäintä <5>/>14 lyhyesti, kun haluat vaihtaa nykyisen soittolistan edelliseen/seuraavaan kappaleeseen.
- ☛ Paina näppäintä V16 / A2, kun haluat vaihtaa edelliseen/seuraavaan soittolistaan.

Näytössä ilmoitetaan lyhyesti valitun soittolistan nimi ja soittolistan ensimmäinen kappale alkaa soimaan.

Soittolistamoodista poistuminen

- ☛ Paina näppäintä 2(12) n. 2 sekuntia: Näyttöön tulee hetkeksi "LIST OFF". Nykyistä kappaletta soitetaan edelleen.

Kaikkien kappaleiden esittelysoitto

Selailuhakutoiminnolla voit tehdä kaikkien käytävissä olevien kappaleiden esittelysoiton.

- ☛ Paina näppäintä MENU-OK 15 n. 2 sekuntia, kun haluat käynnistää esittelysoiton, tai lyhyesti, kun haluat kuunnella parhaillaan esitellysoitettavaa kappaletta edelleen.

Esittelysoiton aikana näyttöön tulee vuorotellen "SCAN" ja nykyinen kappaleen numero tai tiedostonimi.

Huomautuksia:

- CD-vaihtajan käytössä kunkin kappaleen esittelysoittoaika on n. 10 sekuntia. Kaikissa muissa käyttötavoissa kappalekohtaista esittelysoittoaikaa voidaan säätää (katso luku "Käyttäjäasetukset", jakso "Asetuksen tekeminen käyttäjävalikossa", valikkokohta "SCAN TIME").
- Soittolistamoodissa (MP3-käyttö) esitellysoitetaan vain nykyisen soittolistan kappaleet.

Kappaleiden satunnaissitto

- ☛ Paina näppäintä 5 MIX 12, kun haluat vaihtaa toistomoodien välillä:

Käyttö	Näyttö	Merkitys
CD	MIX ALL	Kappaleiden sekoitus
MP3/ WMA/ C'n'C ¹	MIX DIR ²	Nykyisen kansion kappaleiden sekoitus
	MIX ALL ²	Tietovälineen kappaleiden sekoitus
CDC	MIX CD	Nykyisen CD-levyn kappaleiden sekoitus
	MIX ALL	Kaikkien CD-levyjen kappaleiden sekoitus
Yleisk.	MIX OFF	Normaali toisto

¹ C'n'C-käytössä voi kulloinkin järjestelmään kytketystä laitteesta riippuen olla käytettävissä muitakin toistomooodeja

² Ei MP3-soittolistamoodissa

Kun MIX-toiminto on kytketty päälle, näytössä näkyy **MIX**-tunnus.

Yksittäisten kappaleiden, CD-levyjen tai hakemistojen jatkuva soittaminen

➔ Paina näppäintä **4 RPT** (12), kun haluat vaihtaa toistomoodien välillä:

Käyttö	Näyttö	Merkitys
CD	RPT TRACK	Kappaleen jatkuva soitto
MP3/ WMA/ C'n'C ¹	RPT TRACK	Kappaleen jatkuva soitto
	RPT DIR ²	Kansion jatkuva soitto
CDC	RPT TRACK	Kappaleen jatkuva soitto
	RPT DISC	CD-levyn jatkuva soitto
Yleisk.	RPT OFF	Normaali toisto

¹ C'n'C-käytössä voi kulloinkin järjestelmään kytketystä laitteesta riippuen olla käytettävissä muitakin toistomooodeja

² Ei MP3-soittolistamoodissa

Kun RPT-toiminto on kytketty päälle, näytössä näkyy **RPT**-tunnus.

Näyttötavan valinta

➔ Paina näppäintä **DIS/ESC** (13) yhden tai useamman kerran, kun haluat vaihtaa näiden näyttötapojen välillä:

Käyttö	Näyttö	Merkitys
CD	T 01 02:15	Kappaleen numero ja soittoaika
	T 01 18:33	Kappaleen numero ja kellonaika

Käyttö	Näyttö	Merkitys
MP3/ WMA/ C'n'C	01 ABC	Tiedostonimi
	ABCDEF	Esittäjä ¹
	ABCDEF	Albumin nimi ¹
	PLAY 02:15	Soittoaika
	CLK 18:33	Kellonaika
CDC	T 01 02:15	Kappaleen numero ja soittoaika
	T 01 18:33	Kappaleen numero ja kellonaika
	CD 02T 03	CD-levyn numero ja kappaleen numero

¹ Esittäjän ja albumin nimi täytyy olla tallennettuna ID3-tagina ja ne näytetään vain n. 10 sekunnin ajan ja mahd. juoksevana tekstinä; muuten näytetään tiedostonimi.

Huomautus

Voit kytkeä audio-CD-levyn CD-tekstin näytön päälle ja pois (katso luku "Käyttäjäasetukset", jaksot "Asetuksen tekeminen käyttäjävalikossa", valikkokohta "CD TEXT"). Päällekytketyn CD-tekstin yhteydessä jokaisen kappaleen alussa näytetään vastaava CD-teksti yhden kerran juoksevana tekstinä.

Bluetooth®

Voit yhdistää autoradion Bluetoothin® välityksellä muihin Bluetooth®-yhteensopiiviin laitteisiin, esim. matkapuhelimiin tai MP3-soittimiin. Näin voit käyttää autoradiota sen integroidun mikrofonin kanssa järjestelmään kytkettyjen matkapuhelimien kanssa järjestelmään kytkettyjen matkapuhelimien handsfree-laitteena ja muiden Bluetooth®-laitteiden audiolähetysten ohjaamiseen ja autoradion kaiuttimien kautta tapahtuvaan toistoon (Bluetooth®-Streaming).

Bluetooth®-tekniikka on lyhyen toimintasäteen langaton yhteys. Sitä varten Bluetooth®-laitteiden täytyy olla yhteyden muodostamista ja ylläpittoa varten autoradion lähellä (ajoneuvossa).

Bluetooth®-yhteyden muodostamiseksi autordiolla ja Bluetooth®-laitteelle täytyy tehdä ensiksi pariliitäntä. Laitteiden pariliitännän tekeminen jälkeen muodostetaan automaattisesti Bluetooth®-yhteys. Tämä yhteys säilyy niin kauan kuin Bluetooth®-laite pysyy toimintasäteellä. Jos yhteys katkeaa esim. siirtäessäsi matkapuhelimen toimintasäteen ulkopuolelle, yhteys muodostetaan automaattisesti uudelleen heti kun tulet jälleen toimintasäteen piiriin.

Voit yhdistää kulloinkin vain yhden matkapuhelimen ja Streaming-laitteen autoradioon. Kun yhdistät uuden laitteen autoradioon, mahdollisuuksien mukaan parillaan yhdistettynä olevan laitteen yhteys katkeaa automaattisesti. Autoradio pitää kuitenkin enintään 5 eri Bluetooth®-laitteen pariliitännän voimassa, ja voit yhdistää jälleen minkä tahansa näistä laitteista nopeasti ja mukavasti autoradioon. Jos teet kuudennen pariliitännän, tällöin ensimmäiseksi pariliitetty Bluetooth®-laite kumotaan.

Bluetooth®-valikko

Bluetooth®-valikko sisältää kaikki tarvittavat toiminnot Bluetooth®-laitteiden pariliitännän, yhdistämiseen ja hallinnointiin.

Bluetooth®-valikon avaaminen

- Paina näppäintä **MENU•OK** (15).
- Valitse valikkokohta "BLUETOOTH" painamalla näppäintä **V** (16).
- Avaa Bluetooth®-valikko painamalla näppäintä **>** (14).
- Paina näppäintä **V** (16) / **⏏** (2) niin monta kertaa, kunnes haluamasi valikkokohta on valittuna.

Huomautuksia:

- Bluetooth®-valikosta poistutaan automaattisesti n. 30 sekunnin kuluttua viimeisestä näppäinpainalluksesta ja näkyviin tulee taas nykyisen audiolähteen näyttö.
- Mikäli Bluetooth®-toiminto on käynnissä (esim. yhteyden uudelleenmuodostus viimeksi yhdistettynä olleeseen laitteeseen), Bluetooth®-valikon toiminnot ovat estettyjä. Mikäli yrität tänä aikana avata

Bluetooth®-valikon, näyttöön tulee ilmoitus "LINK BUSY". Kun haluat palata takaisin nykyiseen audiolähteeseen, paina näppäintä **DIS/ESC** (13). Kun haluat lopettaa Bluetooth®-toiminnon ja avata Bluetooth®-valikon, paina näppäintä **↵** (17).

Bluetooth®-valikosta poistuminen

- Poistu Bluetooth®-valikosta painamalla lyhyesti näppäintä **DIS/ESC** (13).

Laitteen pariliitäntä ja yhteyden muodostaminen

Matkapuhelimen pariliitäntä ja yhteyden muodostaminen

- Valitse Bluetooth®-valikosta valikkokohta "PAIR".
- Avaa alivalikko painamalla näppäintä **>** (14). Valikkokohta "PHONE" (Puhelin) on valittuna.
- Tee matkapuhelimen pariliitäntä painamalla näppäintä **>** (14).

Näyttöön tulee ilmoitus "PAIRING" ja Bluetooth®-tunnus vilkkuu. Sitten Bluetooth®-matkapuhelin voi n. 2 minuutin ajan tunnistaa ja muodostaa yhteyden autoradioon.

- Etsi matkapuhelimestasi autoradio (Bluetooth®-nimi: "TORONTO 400 BT").

Heti kun matkapuhelin on löytänyt autoradion ja yhteys halutaan muodostaa, näyttöön tulee "ENTER PIN" ja PIN "1234".

- Muodosta yhteys matkapuhelimesta. Syötä autoradion ilmoittama PIN.

Näyttöön tulee mahdollisesti "PAIRED" (Pariliitetty) ja sitten "CONNECTED" (Yhteys muodostettu) heti kun autoradio ja matkapuhelin on pariliitetty ja yhteys muodostettu.

Huomautus:

Jos yhteyttä ei pystytä muodostamaan, näyttöön tulee hetkeksi "CON FAIL" (Yhteyden muodostaminen epäonnistui).

Bluetooth®-Streaming-laitteen pariilitäntä ja yhteyden muodostaminen

- Valitse Bluetooth®-valikosta valikkokohta "PAIR".
- Avaa alivalikko painamalla näppäintä > (14). Valikkokohta "PHONE" (Puhelin) on valittuna.
- Valitse valikkokohta "STREAMING" painamalla näppäintä √ (16).
- Tee Streaming-laitteen pariilitäntä painamalla näppäintä > (14). Näyttöön tulee nykyisin tallennettuna oleva PIN (vakioasetuksena "1234"). Mikäli tarpeen, syötä Streaming-laitteen PIN:
- Paina näppäintä √ (16) / ⏏ (2) niin monta kertaa, kunnes näyttöön tulee haluamasi numero kulloinkin kyseessä olevaan kohtaan.
- Paina näppäintä < (5) / > (14), kun haluat vaihtaa PIN-numeron 4 merkin välillä.
- Hyväksy syötetty PIN painamalla näppäintä **MENU-OK** (15).

Huomautus:

Tietyt Streaming-laitteet eivät vaadi PIN-numeronsa syöttämistä autoradioon. Joissakin Streaming-laitteissa on sen sijaan syötettävä autoradion PIN-numero. Sellaisia laitteita varten voit hyväksyä autoradion nykyisen PIN-numeron yksinkertaisesti painamalla näppäintä **MENU-OK** (15) ja syöttää sen sitten Streaming-laitteeseen.

Näyttöön tulee ilmoitus "PAIRING" ja Bluetooth®-tunnus vilkkuu. Sitten Streaming-laite voi n. 2 minuutin ajan tunnistaa ja muodostaa yhteyden autoradioon.

- Etsi Streaming-laitteella autoradio (Bluetooth®-nimi: "TORONTO 400 BT") ja muodosta siihen yhteys. Syötä tällöin mahdoll. autoradion PIN.

Näyttöön tulee mahdoll. "PAIRED" (Pariilitetty) ja sitten "CONNECTED" (Yhteys muodostettu) heti kun autoradio ja Streaming-laite on pariilitetty ja yhteys muodostettu.

Huomautus:

Jos yhteyttä ei pystytä muodostamaan, näyttöön tulee hetkeksi "CON FAIL" (Yhteyden muodostaminen epäonnistui).



Puhelintoiminnot

Puhelimeen vastaaminen/puhelun hylkäys

Puhelimen soidessa näytössä lukee vuorotellen "INCOMING" (Saapuva puhelu) ja soittajan numero. Nykyinen audiolähde mykistyy ja soittoaäni kuuluu autoradion kaiuttimista.

Huomautus:

Jos soittajan numero ei välitetä, numeron sijasta näyttöön tulee "PRIVATE NUMBER" (Salainen numero). Jos soittajan numero on tallennettu yhdessä nimen kanssa muistiin, näytössä ilmoitetaan muistiin merkitty nimi ja numero (katso luku "Puhelinnumeron tallentaminen").

- Vastaa puheluun painamalla näppäintä  (18). Näytössä näkyy "CALL" ja puheluun käytettävä aika.
- Hylkää puhelu tai katkaise nykyinen puhelin-yhteys painamalla näppäintä  (17). Näyttöön tulee "CALL END".

Puhelun soittaminen

- Valitse Bluetooth®-valikosta valikkokohta "DIAL NEW".
- Paina näppäintä > (14). Sitten voit syöttää puhelinnumeron, jonka pituus on enintään 20 merkkiä:

➤ Paina näppäintä **✓**(16) / **✗**(2) niin monta kertaa, kunnes näyttöön tulee haluamasi numero kulloinkin kyseessä olevaan kohtaan.

➤ Paina näppäintä **<**(5) / **>**(14), kun haluat vaihtaa numeron merkkien välillä.

➤ Soita syötettyyn numeroon painamalla näppäintä **↶**(18).

Näyttöön tulee vuorotellen "OUTGOING" ja valittu numero.

Huomautus:

Jos valittu numero on tallennettu yhdessä nimen kanssa muistiin, näytössä ilmoitetaan muistiin merkitty nimi ja numero (katso luku "Puhelinnumeron tallentaminen").

Heti kun soittoosi vastataan, näytössä näkyy vuorotellen "CALL" ja puheluun käytettävä aika.

Puhelinnumeron tallentaminen

➤ Valitse Bluetooth®-valikosta valikkokohta "DIAL NEW".

➤ Paina näppäintä **>**(14).

Sitten voit syöttää puhelinnumeron, jonka pituus on enintään 20 merkkiä:

➤ Paina näppäintä **✓**(16) / **✗**(2) niin monta kertaa, kunnes näyttöön tulee haluamasi numero kulloinkin kyseessä olevaan kohtaan.

➤ Paina näppäintä **<**(5) / **>**(14), kun haluat vaihtaa numeron merkkien välillä.

➤ Paina halumaasi muistinäppäintä **1 - 5**(12) n. 2 sekuntia, kun haluat tallentaa vain numeron.

- tai -

➤ Paina näppäintä **MENU-OK**(15), kun haluat syöttää merkinnälle nimen.

Sitten voit syöttää nimen, jonka pituus on enintään 9 merkkiä:

➤ Paina näppäintä **✓**(16) / **✗**(2) niin monta kertaa, kunnes näyttöön tulee haluamasi merkki kulloinkin kyseessä olevaan kohtaan.

➤ Paina näppäintä **<**(5) / **>**(14), kun haluat vaihtaa nimen merkkien välillä.

➤ Paina halumaasi muistinäppäintä **1 - 5**(12) n. 2 sekuntia, kun haluat tallentaa numeron ja nimen.

Huomautus:

Aiemmin muistinäppäimelle tallennettu numero korvataan uudella.

Pikavalinta

Pikavalinnan avulla voit soittaa viimeksi valittuun numeroon tai tallennettuun numeroon (katso luku "Puhelinnumeron tallentaminen").

➤ Paina näppäintä **↶**(18).

Näyttöön tulee viimeksi valittu numero.

Huomautus:

Jos mihinkään matkapuhelimeen ei ole parhailaan yhteyttä, Bluetooth®-valikko avautuu. Valikkokohta "PAIR" on valittuna.

➤ Paina tarv. muistinäppäintä **1 - 5**(12), kun haluat siihen tallennetun numeron näyttöön.

➤ Soita kyseiseen numeroon painamalla näppäintä **↶**(18).

Näyttöön tulee vuorotellen "OUTGOING" ja valittu numero.

Bluetooth®-Streaming-käyttö

Bluetooth®-Streaming-käytön käynnistäminen

➤ Paina näppäintä **SRC**(6) niin monta kertaa, kunnes näyttöön tulee "BT STREAM".

Toisto alkaa.

Huomautuksia:

- Bluetooth®-Streaming-käytön voi valita vain silloin, kun sopivaan Streaming-laitteeseen on muodostettu yhteys.
- Jos toiston aikana yhteys Streaming-laitteeseen katkeaa, näyttöön tulee hetkeksi "CON LOST" (Yhteys katkennut) ja autoraadio vaihtaa edeltävälle audiolähteelle.

Kappaleen valinta

- Paina näppäintä <5 / >14 lyhyesti, kun haluat vaihtaa edelliseen/seuraavaan kappaleeseen.

Muut Bluetooth®-valikossa olevat toiminnot

Bluetooth®-PIN-numeron muuttaminen

Autoradiossa on vakioasetuksena Bluetooth®-PIN "1234", joka täytyy syöttää matkapuhelimeen esim. tehtäessä matkapuhelimen pariliitos. Tätä PIN-numeroa on mahdollista muuttaa.

- Valitse Bluetooth®-valikosta valikkokohta "PIN EDIT".
- Avaa alivalikko painamalla näppäintä >14.
- Paina näppäintä √16 / ✖2 niin monta kertaa, kunnes näyttöön tulee haluamasi numero kulloinkin kyseessä olevaan kohtaan.
- Paina näppäintä <5 / >14, kun haluat vaihtaa PIN-numeron 4 merkin välillä.
- Paina näppäintä MENU•OK 15.

Pariliitettujen laitteiden hallinta

Bluetooth®-valikossa voit hallita pariliitettuja Bluetooth®-laitteita (matkapuhelimet ja Streaming-laitteet, esim. MP3-soitin).

Pariliitetyt laitteet näytetään matkapuhelimien ("PHN LIST") ja Streaming-laitteiden ("STR LIST") laitelistoissa. Niissä voit:

- Katkaista yhteyden parhaillaan yhdistettynä olevaan Bluetooth®-laitteeseen
- Muodostaa yhteyden yhteen pariliitetyistä Bluetooth®-laitteista
- Poistaa Bluetooth®-laitteen pariliitännän
- Valitse Bluetooth®-valikosta valikkokohta "PHN LIST" tai "STR LIST".
- Avaa alivalikko painamalla näppäintä >14. Näyttöön tulee listan ensimmäinen laite.

Huomautus:

Jos mitään laitetta ei ole pariliitettynä, näyttöön tulee hetkeksi ilmoitus "EMPTY" (Lista tyhjä).

- Paina näppäintä √16 / ✖2 niin monta kertaa, kunnes näyttöön tulee haluamasi laite.

Käytettävissäsi ovat seuraavat vaihtoehdot:

- Paina näppäintä ↶18, kun haluat muodostaa yhteyden näyttöissä ilmoitetulle laitteelle. Näyttöön tulee ilmoitus "CONNECTNG" (Yhteys muodostetaan). Heti kun laitteelle on muodostettu yhteys, näyttöön tulee hetkeksi "CONNECTED" (Yhteys muodostettu) ja näkyviin tulee taas Bluetooth®-valikko. Jos laitteella on jo ennestään yhteys, näyttöön tulee hetkeksi "CON EXIST" (Yhteys olemassa) ja näkyviin tulee taas pariliitettujen matkapuhelimien tai Streaming-laitteiden lista.
- Paina näppäintä ↷17, kun haluat katkaista yhteyden näyttöissä ilmoitettuun laitteeseen. Näyttöön tulee hetkeksi "DISCONNTD" (Yhteys katkaistu) ja näkyviin tulee taas Bluetooth®-valikko. Jos laitteella ei ollut yhteyttä, näyttöön tulee hetkeksi "NO CONNCT" (Ei yhteyttä) ja näkyviin tulee taas pariliitettujen matkapuhelimien tai Streaming-laitteiden lista.

- Paina näppäintä ↶17 n. 2 sekuntia, kun haluat poistaa näytössä ilmoitetun laitteen pariliitännän.

Näyttöön tulee hetkeksi "DELETED" (Poistettu) ja näkyviin tulee taas Bluetooth®-valikko.

Kaikkien pariliitettujen laitteiden pariliitännän poistaminen

- Valitse Bluetooth®-valikosta valikkokohta "DELETE ALL".
- Paina näppäintä >14, kun haluat poistaa kaikkien pariliitettujen laitteiden pariliitännän. Näyttöön tulee ilmoitus "CONFIRM" (Hyväksy).
- Paina uudelleen näppäintä >14. Näyttöön tulee hetkeksi "DELETED" (Pariliitännä poistettu).

Ulkoiset audiolähteet

Front-AUX-IN-kosketin



Vaara! Pistoke lisää loukkaantumisvaaraa.

Front-AUX-IN-koskettimessa oleva pistoke voi aiheuttaa onnettomuustapauksessa vammoja. Suorien pistokkeiden tai adapterien käyttö lisää loukkaantumisvaaraa.

Tästä syystä suosittelemme käyttämään taivutettuja jakkiliittimiä, esim. Blaupunktin lisätarvikekaapelia (7 607 001 535).

Heti kun ulkoinen audiolähde, esim. kannettava CD-/ MiniDisc- tai MP3-soitin, on kytketty Front-AUX-IN-koskettimeen, se voidaan valita näppäimellä **SRC** . Näyttöön tulee tällöin "FRONT AUX".

Taustapuolella oleva AUX-tulo

Taustapuolella olevan AUX-tulon (Rear-AUX-IN) kautta voit kytkeä erilaisia ulkoisia audiolähteitä autoradiioon:

- Blaupunkt-lisätarvikevalikoiman C'n'C-yhteensopivat laitteet (esim. C'n'C-yhteensopiva Bluetooth®/USB- tai iPod®/USB-liittymä; C'n'C = Command and Control).
- CD-vaihtaja
- Muut ulkoiset audiolähteet, esim. kannettava CD-soitin, MiniDisc-soitin, MP3-soitin tai C'n'C-yhteensopimaton Blaupunkt-liittymä.

Huomautus:

Jos haluat kytkeä ulkoisen audiolähteen taustapuolella olevan AUX-tulon kautta, tarvitset sitä varten sovittinohdon. Tämän johdon (Blaupunkt-nro: 7 607 897 093) voit hankkia Blaupunkt-kauppiailtasi.

Ennen kuin kytket haluamasi laitteen paikalleen, tarkasta sitä ennen taustapuolella olevan AUX-tulon käyttötila ja muuta tarv. asetusta (katso luku "Käyttäjäasetukset", jakso "Asetuksen tekeminen

käyttäjävälkossa", valikkokohta "CDC"). Huolehdi siitä, että muutat asetusta vain silloin, kun taustapuolella olevaan AUX-tuloon ei ole kytketty mitään laitetta. Irrota mahd. ennestään kytkettynä olevat laitteet autoradion ollessa pois päältä.

C'n'C-käytön käynnistäminen

☛ Paina näppäintä **SRC**  niin monta kertaa, kunnes C'n'C:n välityksellä kytketty laite tulee näyttöön.

Toisto alkaa.

Huomautuksia:

- C'n'C-käyttö voidaan valita vain silloin, kun C'n'C-yhteensopivan liittymän välityksellä on kytketty sopiva laite.
- Radion ohjaamiseksi C'n'C-käytöllä lue luku "CD-/MP3-/WMA-/C'n'C-/CD-vaihtaja-käyttö".
- Voit kytkeä sopivalla sovittinohdolla enintään 3 C'n'C-yhteensopivaa Blaupunkt-liittymää autoradiioon. Jotta autoradio pystyisi erottamaan erilaiset liittymät toisistaan, voit kohdentaa jokaiselle liittymälle yksilöllisen laitenumero (katso luku "Käyttäjäasetukset", jakso "Asetuksen tekeminen käyttäjävälkossa", valikkokohta "C'n'C").

AUX-käytön käynnistäminen

☛ Paina näppäintä **SRC**  niin monta kertaa, kunnes näyttöön tulee "CDC / AUX".

Toisto alkaa.

Huomautus:

Voit antaa taustapuolella olevalle AUX-tulolle oman nimen, joka ilmoitetaan AUX-käytössä näytöllä, kun olet valinnut kytketyn audiolähteen (katso luku "Käyttäjäasetukset", jakso "Asetuksen tekeminen käyttäjävälkossa", valikkokohta "AUX EDIT").

Äänensävysäädöt

Audio-valikossa voit muuttaa seuraavia äänensävysasetuksia:

- Basso- ja diskanttitason säätö
- Äänenvoimakkuuden jaon säätö vasemmalle/ oikealle (balanssi) ja eteen/taakse (Fader)
- Alhaisella äänenvoimakkuudella tapahtuvan basson korotuksen (X-Bass) säätö.

Laajennetussa audiovalikossa voit suorittaa lisäksi seuraavat asetukset:

- 3-kaistaisen taajuuskorjaimen säätö:
 - Keskiäänien tason säätö.
 - Basso-, keskiääni- ja diskanttitaajuuden valinta.
 - Basson ja keskiäänien Q-arvon säätö.
- Laajennetun X-Bass-säädön suoritus (taso ja taajuus)
- Taajuuskorjaimen esiasetuksen valinta

Huomautus:

Basson, keskiäänien ja diskantin asetukset tallennetaan kulloinkin nykyiselle audiolähteelle.

Audiovalikon avaaminen ja valikosta poistuminen

- Avaa käyttäjävalikko painamalla lyhyesti näppäintä **MENU•OK** (15).
- Paina näppäintä **↵** (16) / **↶** (2) niin monta kertaa, kunnes valikkokohta "AUDIO" on valittuna.
- Avaa audiovalikko painamalla näppäintä **>** (14).
- Paina näppäintä **↵** (16) / **↶** (2) niin monta kertaa, kunnes haluamasi valikkokohta on valittuna.
- Suorita asetukset (katso seuraava jakso).
- Valitse joku toinen valikkokohta painamalla lyhyesti näppäintä **MENU•OK** (15).
- tai -
- Poistu valikosta painamalla lyhyesti näppäintä **DIS/ESC** (13).

Huomautus:

Valikosta poistutaan automaattisesti n. 15 sekunnin kuluttua viimeisestä näppäinpainalluksesta ja näkyviin tulee taas nykyisen audiolähteen näyttö.

Asetuksen tekeminen audiovalikossa

BASS

Bassotaso. Asetusvaihtoehdot: -7 – +7.

- Avaa alivalikko painamalla näppäintä **>** (14).
- Tee asetukset painamalla näppäintä **↵** (16) / **↶** (2).

TREBLE

Diskanttitaso. Asetusvaihtoehdot: -7 – +7.

- Avaa alivalikko painamalla näppäintä **>** (14).
- Tee asetukset painamalla näppäintä **↵** (16) / **↶** (2).

BALANCE

Äänenvoimakkuuden jako vasemmalle/oikealle. Asetusvaihtoehdot: L9 (vasemmalle) – R9 (oikealle).

- Avaa alivalikko painamalla näppäintä **>** (14).
- Tee asetukset painamalla näppäintä **↵** (16) / **↶** (2).

FADER

Äänenvoimakkuuden jako eteen/taakse. Asetusvaihtoehdot: R9 (taakse) – F9 (eteen).

- Avaa alivalikko painamalla näppäintä **>** (14).
- Tee asetukset painamalla näppäintä **↵** (16) / **↶** (2).

X-BASS

Alhaisella äänenvoimakkuudella tapahtuva basson korotus. Asetusvaihtoehdot: 0 (pois päältä) – 3 (suurin korotus).

- Avaa alivalikko painamalla näppäintä **>** (14).
- Tee asetukset painamalla näppäintä **↵** (16) / **↶** (2).

Laajennetun audiovalikon avaaminen ja valikosta poistuminen

- Valitse audiovalikosta valikkokohta "ENHANCED".
- Avaa ENHANCED-valikko painamalla näppäintä > (14).
- Paina näppäintä ∇ (16) / \blacktriangleright (2) niin monta kertaa, kunnes haluamasi valikkokohta on valittuna.
- Suorita asetukset (katso seuraava jakso).
- Valitse joku toinen valikkokohta painamalla lyhyesti näppäintä **MENU-OK** (15).
- tai -
- Poistu valikosta painamalla lyhyesti näppäintä **DIS/ESC** (13).

Asetuksen tekeminen laajennetussa audiovalikossa

E-BASS

Bassotaajuuden ja Q-arvon säätö. Asetusvaihtoehdot:

- Bassotaajuus: 60/80/100/200 Hz
- Q-arvo: 1,0/1,25/1,5/2,0
- Avaa alivalikko E-BASS painamalla näppäintä > (14).
- Paina näppäintä ∇ (16) / \blacktriangleright (2), kun haluat vaihtaa alivalikoiden "FREQ" (taajuus) ja QFAC (Q-arvo) välillä.
- Paina näppäintä < (5) / > (14), kun haluat vaihtaa alivalikon käytettävissä olevien asetusten välillä.

E-TREBLE

Diskanttitaajuuden säätö. Asetusvaihtoehdot: 10/12,5/ 15/17,5 kHz.

- Avaa alivalikko E-TREBLE painamalla näppäintä > (14).
- Paina näppäintä < (5) / > (14), kun haluat vaihtaa alivalikon käytettävissä olevien asetusten välillä.

E-MIDDLE

Keskiäänitason ja -taajuuden sekä Q-arvon säätö. Asetusvaihtoehdot:

- Keskiäänitaso: -7 – +7
- Keskiäänitaajuus: 0,5/1,0/1,5/2,5 kHz
- Q-arvo: 0,5/0,75/1,0/1,25
- Avaa alivalikko E-MIDDLE painamalla näppäintä > (14).
- Paina näppäintä ∇ (16) / \blacktriangleright (2), kun haluat vaihtaa alivalikoiden "GAIN" (taso), "FREQ" (taajuus) ja QFAC (Q-arvo) välillä.
- Paina näppäintä < (5) / > (14), kun haluat vaihtaa alivalikon käytettävissä olevien asetusten välillä.

E-XBASS

X-bassotason ja -taajuuden säätö. Asetusvaihtoehdot:

- X-bassotaso: 0 (pois päältä) – 3
- X-bassotaajuus: 30/60/100 Hz
- Avaa alivalikko E-XBASS painamalla näppäintä > (14).
- Paina näppäintä ∇ (16) / \blacktriangleright (2), kun haluat vaihtaa alivalikoiden "GAIN" (taso) ja "FREQ" (taajuus) välillä.
- Paina näppäintä < (5) / > (14), kun haluat vaihtaa alivalikon käytettävissä olevien asetusten välillä.

PRESETS

Taajuuskorjaimen esiasetuksen valinta. Asetusvaihtoehdot: POP, ROCK, CLASSIC, P-EQ OFF (ei esiasetusta).

- Avaa alivalikko PRESETS painamalla näppäintä > (14).
- Vaihda asetusten välillä painamalla näppäintä ∇ (16) / \blacktriangleright (2).

Käyttäjäasetukset

Käyttäjävälikon avaaminen ja valikosta poistuminen

- Avaa valikko painamalla lyhyesti näppäintä **MENU•OK** (15).
- Paina näppäintä **⏏** (16) / **↶** (2) niin monta kertaa, kunnes haluamasi valikkokohta on valittuna.
- Suorita asetus (katso seuraava jakso).
- Valitse jokin toinen valikkokohta painamalla lyhyesti näppäintä **MENU•OK** (15).
- tai -
- Poistu valikosta painamalla lyhyesti näppäintä **DIS/ESC** (13).

Huomautus:

Valikosta poistutaan automaattisesti n. 15 sekunnin kuluttua viimeisestä näppäinpainalluksesta ja näkyviin tulee taas nykyisen audiolähteen näyttö.

Asetuksen tekeminen käyttäjävälikossa

CDC

Taustapuolen AUX-tulon käyttötilan asettaminen
Asetukset: ON (CD-vaihtajan tai muun ulkoisen audiolähteen kytkentään), OFF (C'n'C-yhteensopivan Blaupunkt-liittymän kytkentään).

- Avaa alivalikko painamalla näppäintä **>** (14).
- Vaihda asetusten välillä painamalla näppäintä **>** (14).
- Hyväksy valittu asetus painamalla lyhyesti näppäintä **MENU•OK** (15).
Autoradio kytkeytyy automaattisesti pois päältä ja sitten valitulla asetuksella jälleen päälle.

C'n'C

Kohdenna kytketylle C'n'C-yhteensopivalle liittymälle oma yksilöllinen laitenumero (C'n'C = Command and Control). Pituus: 4 merkkiä, numeromerkit: 0-9, A-F (heksadesimaali).

- Avaa alivalikko painamalla näppäintä **>** (14).
- Valitse liittymä ("DEV 1 - 3") painamalla näppäintä **⏏** (16) / **↶** (2).
- Paina näppäintä **>** (14), kun haluat muuttaa laitenumeron.
- Vaihda merkkien välillä painamalla näppäintä **<** (5) / **>** (14).
Valitun kohdan merkki vilkkuu, kun se on valittuna.
- Paina näppäintä **⏏** (16) / **↶** (2), kun haluat valita valittuun kohtaan jonkun numeromerkin.
- Hyväksy syötetty laitenumero painamalla lyhyesti näppäintä **MENU•OK** (15).

CDTEXT

CD-tekstinäytön päälle- tai poiskytkentä. Asetusvaihtoehdot: ON (päälle), OFF (pois).

- Avaa alivalikko painamalla näppäintä **>** (14).
- Vaihda asetusten välillä painamalla näppäintä **>** (14).
- Hyväksy valittu asetus painamalla lyhyesti näppäintä **MENU•OK** (15).

TA VOLUME

(vain viritinalueella "EUROPE")

Liikennetiedotusten mininiäänenvoimakkuuden säätö. Asetusvaihtoehdot: 1 - 50.

- Avaa alivalikko painamalla näppäintä **>** (14).
- Tee säätö painamalla näppäintä **⏏** (16) / **↶** (2) tai kääntämällä äänenvoimakkuussäädintä (4).

SENS

Mahdollista vain FM-radiokäytössä: Asemanhakuherkkyyden säätö. Asetusvaihtoehdot: LO1 (vähäisin) – HI6 (suurin).

- Avaa alivalikko painamalla näppäintä > (14).
- Tee asetus painamalla näppäintä √ (16) / ⏏ (2).

SCAN TIME

Esittelysoiton säätö 5-sekunnin askelin. Asetusvaihtoehdot: 5 – 30.

- Avaa alivalikko painamalla näppäintä > (14).
- Tee asetus painamalla näppäintä √ (16) / ⏏ (2).

CLOCK SET

Kellonajan säätö.

- Avaa alivalikko painamalla näppäintä > (14).
- Vaihda minuuttien ja tuntien välillä painamalla näppäintä < (5) / > (14).

Minuutti- tai tuntilukema vilkkuu, kun se on valittuna.

- Säädä minuutit tai tunnit painamalla näppäintä √ (16) / ⏏ (2).
- Hyväksy syötetty kellonaika painamalla lyhyesti näppäintä **MENU-OK** (15).

Huomautus:

12-tunnin ajannäyttömuodossa (12H MODE) kellonajan jäljessä lukee aamupäivisin "A" ja iltapäivisin "P".

12H/24H MODE

12- tai 24-tunnin ajannäyttömuodon valinta. Asetusvaihtoehdot: 12H, 24H.

- Avaa alivalikko painamalla näppäintä > (14).
- Vaihda asetusten välillä painamalla näppäintä > (14).

CLOCK

Poiskytketyn radion ja poiskytketyn auton sytytysvirran yhteydessä näytettävän kellonajan päälle- tai poiskytkentä. Asetusvaihtoehdot: ON (päälle), OFF (pois).

- Avaa alivalikko painamalla näppäintä > (14).
- Vaihda asetusten välillä painamalla näppäintä > (14).
- Hyväksy valittu asetus painamalla lyhyesti näppäintä **MENU-OK** (15).

BEEP

Äänimerkin päälle- tai poiskytkentä. Asetusvaihtoehdot: ON (päälle), OFF (pois).

- Avaa alivalikko painamalla näppäintä > (14).
- Vaihda asetusten välillä painamalla näppäintä > (14).
- Hyväksy valittu asetus painamalla lyhyesti näppäintä **MENU-OK** (15).

MUTE LVL

Hiljaisemmaksi kytkennän äänenvoimakkuuden säätö. Asetusvaihtoehdot: 0 – 50.

- Avaa alivalikko painamalla näppäintä > (14).
- Tee säätö painamalla näppäintä √ (16) / ⏏ (2) tai kääntämällä äänenvoimakkuussäädintä (4).

ON VOLUME

Päällekytkettäessä voimassa olevan äänenvoimakkuuden säätö. Asetusvaihtoehdot: 0 – 50 tai LAST VOL (viimeksi ennen autoradion poiskytkentää asetettuna ollut äänenvoimakkuus). Asetuksella "LAST VOL" päällekytkettäessä voimassa oleva äänenvoimakkuus on rajoitettu enintään tasolle 25.

- Paina näppäintä > (14), kun haluat valita asetuksen "LAST VOL".

- tai -

- Paina näppäintä < (5), jotta voit säätää päällekytkettäessä voimassa olevaksi äänenvoimakkuudeksi 0 – 50.

- Tee säätö painamalla näppäintä **√** (16) / **↶** (2) tai kääntämällä äänenvoimakkuussäädintä (4).

REG (vain virtinalueella "EUROPE")

Mahdollista vain FM-radiokäytössä: REG-toiminnon päälle- tai poiskytkentä. Asetusvaihtoehdot: ON (päälle), OFF (pois).

- Avaa alivalikko painamalla näppäintä **>** (14).
- Vaihda asetusten välillä painamalla näppäintä **>** (14).

PTY LANG (vain virtinalueella "EUROPE")

Mahdollista vain FM-radiokäytössä: ohjelmatyyppinäyttöjen kielen valinta. Asetusvaihtoehdot: ENGLISH, FRANCAIS, DEUTSCH.

- Avaa alivalikko painamalla näppäintä **>** (14).
- Vaihda asetusten välillä painamalla näppäintä **√** (16) / **↶** (2).

PTY (vain virtinalueille "EUROPE", "USA", "S AMERICA")

Mahdollista vain FM-radiokäytössä: PTY-toiminnon päälle- tai poiskytkentä. Asetusvaihtoehdot: ON (päälle), OFF (pois).

- Avaa alivalikko painamalla näppäintä **>** (14).
- Vaihda asetusten välillä painamalla näppäintä **>** (14).

DISP COL

Näytön valaistusvärin sekoittaminen perusväreistä punainen, vihreä ja sininen (RGB). Asetusvaihtoehdot: R, G ja B kulloinkin 0 – 16.

- Paina näppäintä **<** (5), kun haluat valita alivalikon "4096 COL" (R:n, G:n ja B:n asetukset), tai näppäintä **>** (14), kun haluat valita alivalikon "256 COL" (R:n ja G:n asetukset, B jää entiselleen).
- Avaa alivalikko painamalla näppäintä **>** (14).

- Vaihda värien välillä painamalla näppäintä **<** (5) / **>** (14).
Valitun värin arvo vilkkuu.

- Säädä valitun värin arvo painamalla näppäintä **√** (16) / **↶** (2).
- Hyväksy valittu asetus painamalla lyhyesti näppäintä **MENU•OK** (15).

SCAN

Näytön valaistusvärin jatkuvan vaihtumisen päälle- tai poiskytkentä. Asetusvaihtoehdot: ON (päälle), OFF (pois).

- Avaa alivalikko painamalla näppäintä **>** (14).
- Vaihda asetusten välillä painamalla näppäintä **>** (14).
- Hyväksy valittu asetus painamalla lyhyesti näppäintä **MENU•OK** (15).

Jos värin jatkuva vaihtuminen on kytketty päälle, näytön valaistusväri vaihtuu jatkuvasti koko värikirjon puitteissa.

COL SCAN

Näytön valaistusvärin valinta värihaun aikana.

- Käynnistä värihakutoiminto painamalla näppäintä **>** (14).
Näyttöön tulee vuorotellen "SCANNING" ja "OK (MENU)" ja näytön valaistusväri vaihtuu jatkuvasti.
- Valitse juuri säädettyä oleva väri painamalla lyhyesti näppäintä **MENU•OK** (15).

DIM DAY/DIM NIGHT

Näytön kirkkauden säätö päivälle (DIM DAY) ja yölle (DIM NIGHT). Asetusvaihtoehdot: 1 – 16.

- Avaa alivalikko painamalla näppäintä **>** (14).
- Tee asetus painamalla näppäintä **√** (16) / **↶** (2).

Kun autoradio on kytketty asennusohjeiden mukaisesti paikalleen ja autossa on asiaankuuluva liitäntä, näytön kirkkauden vaihto päivää ja yötä varten tapahtuu auton valojen päälle- ja poiskytkennän myötä.

AUX EDIT

Nimen antaminen taustapuolella olevalle AUX-tulolle AUX-käytössä. Pituus: 9 merkkiä; merkki-vaihtoehdot: A-Z, 0-9.

- Avaa alivalikko painamalla näppäintä > (14).
- Vaihda merkkien välillä painamalla näppäintä < (5) / > (14).
Valitun kohdan merkki vilkkuu, kun se on valittuna.
- Paina näppäintä √ (16) / ⏏ (2), kun haluat valita valittuun kohtaan jonkun merkin.
- Hyväksy syötetty nimi painamalla lyhyesti näppäintä **MENU-OK** (15).

TRAF**(vain virtinalueella "EUROPE")**

Mahdollista vain FM-radiokäytössä: liikennetiedustustoiminnon päälle- tai poiskytkentä. Asetusvaihtoehdot: ON (päälle), OFF (pois).

- Avaa alivalikko painamalla näppäintä > (14).
- Vaihda asetusten välillä painamalla näppäintä > (14).

RDS**(vain virtinalueella "EUROPE")**

Mahdollista vain FM-radiokäytössä: RDS-toiminnon päälle- tai poiskytkentä. Asetusvaihtoehdot: ON (päälle), OFF (pois).

- Avaa alivalikko painamalla näppäintä > (14).
- Vaihda asetusten välillä painamalla näppäintä > (14).

Tehdasasetukset

Tehdasasetukset käyttäjävalikossa:

ON VOLUME	LAST VOL
MUTE LVL	0
SENS	HI6
SCAN TIME	10
CLOCK	OFF
BEEP	ON
DIM DAY	15
DIM NIGHT	12
CDTEXT	OFF
12H/24H MODE	24H
CLOCKSET	00:00
TA VOL	20
RDS*	ON
REG*	ON
TRAF*	OFF

*Vain virtinalueella "EUROPE"

Voit palauttaa autoradion asetukset alkuperäisiin tehdasasetuksiin:

- Avaa valikko painamalla lyhyesti näppäintä **MENU-OK** (15).
- Paina näppäintä √ (16) / ⏏ (2) niin monta kertaa, kunnes valikkokohta "NORMSET" on valittuna.
- Paina näppäintä **MENU-OK** (15) yli 4 sekuntia.

Näyttöön tulee hetkeksi "NORM ON". Autoradio kytkeytyy automaattisesti pois päältä ja kytkeytyy sitten tehdasasetusten kanssa jälleen päälle.

Huomaus:

Jos painat näppäintä **MENU-OK** (15) alle 4 sekuntia, näyttöön tulee "NORM OFF" ja tähänastiset asetukset jäävät voimaan.

Hyödyllisiä tietoja

Takuu

Euroopan Unionin alueella ostetuille tuotteille myönnämme valmistajan takuun. Euroopan Unioniin kuulumattomista maista ostetuille laitteille pätevät asianomaisen maahantuojan soveltamat takuehdot.

Takuehdot voit katsoa sivustolta www.blaupunkt.com tai tilata ne suoraan osoitteesta:

Blaupunkt GmbH
Hotline
Robert-Bosch-Str. 200
D-31139 Hildesheim

Korjaus-/noutopalvelu

Joissakin maissa Blaupunktilta voi tilata korjaus- ja noutopalvelun.

Osoitteesta www.blaupunkt.com voit katsoa, onko tämä palvelu saatavilla omassa maassasi.

Jos haluat käyttää tätä palvelua, voit pyytää Internetin kautta noutopalvelua hakemaan autoradiosi.

Tekniset tiedot

Jännitteensyöttö

Käyttöjännite: 10,5 - 14,4 V

Virranotto

Käytössä: 10 A

10 sek. poiskytkennän jälkeen:

< 3,5 mA

Vahvistin

Lähtöteho: 4 x 26 W sini kun
14,4 V 4 ohmilla.

4 x 50 W maks. teho

Viritin

Aaltoalueet Eurooppa/Thaimaa:

FM: 87,5 - 108 MHz

AM (MW): 531 - 1 602 kHz

LW (vain Eurooppa): 153 - 279 kHz

Aaltoalueet USA:

ULA (FM): 87,7 - 107,9 MHz

AM (MW): 530 - 1 710 kHz

Aaltoalueet Etelä-Amerikka:

ULA (FM): 87,5 - 107,9 MHz

AM (MW): 530 - 1 710 kHz

FM-toistoalue:

30 - 15 000 Hz

CD

Toistoalue:

20 - 20 000 Hz

Esivahvistimen lähtö (Pre-amp Out)

4 kanavaa: 2 V

Tuloherkkyys

Rear-AUX-IN: 1,2 V / 10 kΩ

Front-AUX-IN: 500 mV / 6 kΩ

Puh./nav.-tulo: 10 V / 1 kΩ

Mitat ja paino

L x K x S (mm): 182 x 53 x 155

Paino: n. 1,30 kg

Oikeudet muutoksiin pidätetään

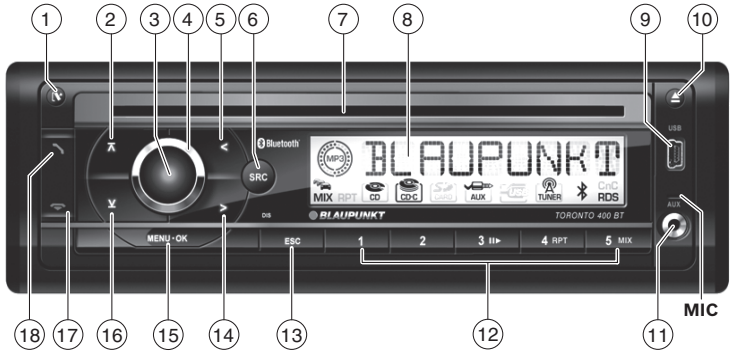

- 1 **📶** nyomógomb
Levehető kezelőpanel kirekesztése
- 2 **⏏** nyomógomb
A menüben: Menüpont lehívása
Rádió-üzemmód: Memóriafelület kiválasztása
MP3-/WMA-/C'n'C-/CD-váltó-üzemmód:
A következő mappára/következő CD-re váltás
- 3 **Be/Ki** nyomógomb
Röviden nyomni: Autórádió bekapcsolása
Üzem közben: Autórádiót halkra kapcsolni (Mute)
Hosszan nyomni: Autórádiót kikapcsolni
- 4 Hangerőszabályzó
- 5 **<** nyomógomb
A menüben: Beállítások megváltoztatása
Rádió-üzemmód: Adó beállítása
Más üzemmódok: Cím kiválasztása
- 6 **SRC** nyomógomb
Hangforrás kiválasztása
- 7 Cd-rekesz
- 8 Kijelző
- 9 USB-csatlakozó
- 10 **⏏** nyomógomb (Eject)
CD kiadása
- 11 Front-AUX-IN-dugaszolóaljzat
- 12 Billentyű blokk **1 - 5**
- 13 **DIS/ESC** nyomógomb
A menüben: Kilépés a menüből
Üzem közben: Kijelző átkapcsolása
- 14 **>** nyomógomb
A menüben: Beállítások megváltoztatása
Rádió-üzemmód: Adó beállítása
Más üzemmódok: Cím kiválasztása
- 15 **MENU-OK** nyomógomb
Röviden nyomni: Menü lehívása, beállítások jóváhagyása
Hosszan nyomni: Keresés-funkció indítása
- 16 **∇** nyomógomb
A menüben: Menüpont lehívása
Rádió-üzemmód: Memóriafelület kiválasztása
MP3-/WMA-/C'n'C-/CD-váltó-üzemmód:
Az előző mappára/előző CD-re váltás
- 17 **↶** nyomógomb
Hívás befejezése/elutasítása
- 18 **↷** nyomógomb
Hívás fogadása, gyors hívás

Biztonsági tudnivalók	303	Lejátszólista-üzemmód (csak MP3-/WMA-üzemmódban)	312
Alkalmazott szimbólumok	303	Minden cím rövid lejátszása	312
Közlekedésbiztonság	303	Címek véletlenszerű lejátszása	312
Általános biztonsági tudnivalók.....	303	Egyes címek, illetve CD-k, vagy könyvtárak ismételt lejátszása	313
Megfelelőségi nyilatkozat	303	A kijelző beállítása	313
Tisztítási tájékoztatók	304	Bluetooth®	313
Ártalmatlanítási tájékoztatók	304	Bluetooth®-menü	314
A csomag tartalma	304	Készülék felismertetése és csatlakoztatása	314
Külön tartozék (nincs a csomagban)	304	Telefon-funkciók	315
Üzembe helyezés	305	Bluetooth®-Streaming-üzemmód	316
Kezelőpanel levétele/felhelyezése	305	A Bluetooth®-menü további funkciói	317
Tuner-régió beállítása	305	Külső hangforrások	318
Be- és kikapcsolás.....	305	Elülső AUX-IN-dugaszolóaljzat	318
Hangerő.....	306	Hátoldali AUX-bemenet	318
Demo-üzemmód be- és kikapcsolása	306	Hangbeállítók	319
Verzió-számok megjelenítése	306	Audió menü lehívása és elhagyása.....	319
Közlekedési információ	306	Beállítások elvégzése az audió menüben ..	319
Rádió-üzemmód	307	Bővített audió menü lehívása és elhagyása	320
RDS (Rádió adatrendszer)	307	Beállítások elvégzése a bővített audió menüben	320
Váltás a rádió-üzemmódra	307	Felhasználói beállítások	321
Memóriafelület választása.....	307	Felhasználói menü lehívása és elhagyása.....	321
Adó beállítása	307	Beállítások elvégzése a felhasználói menüben	321
Adó elmentése/Tárolt adó lehívása.....	308	Gyári beállítások	324
Adó kikeresése	308	Hasznos információk	325
Az adó automatikus elmentése (Travelstore).....	308	Garancia	325
PTY	308	Szerviz	325
A kijelző beállítása	309	Műszaki adatok	325
CD-/MP3-/WMA-/C'n'C-/		Beszereleési útmutató	381
CD-váltó-üzemmód	309		
Alapvető információk	309		
A CD-/MP3-/WMA-/C'n'C-/			
CD-váltó-üzemmódba váltás	310		
CD behelyezése	311		
A CD kivétele	311		
USB-adathordozó csatlakoztatása/eltávolítása.....	311		
Cím választása	311		
Mappa/CD választása (csak MP3-/WMA-/C'n'C- illetve CD-váltó-üzemmódban)	311		
Gyors keresés	312		
A lejátszás megszakítása	312		

Biztonsági tudnivalók

Az autórádió-készülék a technika jelenlegi állásának és az általánosan elismert biztonságtechnikai szabályoknak megfelelően készült. Ennek ellenére veszélyek léphetnek fel, amennyiben az ebben az útmutatóban leírt biztonsági tudnivalókat nem veszi figyelembe.

Ez az útmutató fontos tájékoztatókat tartalmaz, az autórádió-készülék kezelésének egyszerűvé és biztonságossá tétele, beépítése és kezelése érdekében.

- Olvassa el gondosan és figyelmesen az útmutatót, mielőtt használná az autórádió-készüléket.
- Őrizze meg ezt az útmutatót és gondoskodjon arról, hogy minden felhasználó számára elérhető legyen.
- Az autórádió-készüléket harmadik személy számára kizárólag ezen útmutatóval együtt adja tovább.

Ezen kívül vegye figyelembe azokat az útmutatókat, melyek azokra a készülékekre vonatkoznak, melyeket ezzel az autórádió-készülékkel együtt használ.

Alkalmazott szimbólumok

Ebben az útmutatóban az alábbi szimbólumok kerülnek alkalmazásra:



VESZÉLY!

Sérülésekre figyelmeztet



VIGYÁZAT!

Figyelmeztet a CD-meghajtó károsodására



A CE-jelzés igazolja az EU-irányvonalak betartását.

➔ Egy kezelési lépést jelöl

- Egy felsorolást jelöl

Közlekedésbiztonság

Kérjük, figyeljen a közlekedésbiztonsággal kapcsolatos alábbi figyelmeztetésekre:

- **Használja úgy a készülékét, hogy gépjárművét közben biztonságosan tudja vezetni.** Kétes esetekben inkább álljon meg egy arra alkalmas helyen és kezelje a készüléket álló gépkocsiban.
- **A kezelőpanelt kizárólag álló helyzetű gépkocsi esetében vegye le, vagy helyezze fel.**
- **Hallgassa a készüléket kizárólag közepes hangerőn,** egyrészt saját hallásának megóvása érdekében, másrészt azért, hogy a hangos figyelmeztetéseket (pl. rendőrségi sziréna) minden esetben meghallja. A néma üzemmód szüneteiben (pl. a hangforrás változtatásakor) a hangerő megváltoztatása nem hallható. A hangerőt a néma üzemmód alatt ne növelje.

Általános biztonsági tudnivalók

Kövesse figyelemmel az alábbi tájékoztatókat saját biztonsága érdekében:

- **A készüléket ne nyissa fel, ne végezzen rajta változtatásokat.** A készülékben egy 1. kategóriájú lézer található, mely sérülést okozhat szemében.
- **A néma üzemmódos szünetekben ne növelje a hangerőt,** pl. a hangforrás változtatásakor. A hangerő megváltoztatása a néma üzemmód alatt nem hallható.

Rendeltetészerű használat

Ez az autórádió 12 V fedélzeti hálózati feszültséggel és DIN-rekesszel ellátott gépjárművekbe történő beszerelésre és használatra rendszeresített. Vegye figyelembe a Műszaki adatokban szereplő teljesítményhatárokat. Javításokat és a beszerelést lehetőség szerint bizza szakemberre.

Beszerelési utasítások

Az autórádiót csak abban az esetben építse be, ha gyakorlata van autórádiók beszerelésében és gépjárműve elektromos szerelvényeit ismeri. Eközben vegye figyelembe az ezen útmutató végén található beszerelési útmutatót.

Megfelelőségi nyilatkozat

A Blaupunkt GmbH ezennel nyilatkozatot tesz, hogy a Toronto 400 BT autórádió az 1999/5/EK-irányvonalban és más ide vonatkozó előírásokban támasztott alapvető követelményeknek megfelel.

Tisztítási tájékoztatók

Oldószeres, tisztítószerek és súrolószeres, valamint műszerfalápoló spray-k, műanyagápoló szerek olyan anyagokat tartalmazhatnak, melyek megtámadják az autórádió felületét.

- Az autórádió tisztításához kizárólag száraz, vagy enyhén nedves törlőkendőt használjon.
- A kezelőfelület érintkezését szükség esetén puha, tisztítóalkohollal átitatott kendővel tisztítsa.

Ártalmatlanítási tájékoztatók



Régi készülékét ne dobja a háztartási hulladékba.

A használt készülék ártalmatlanításához használja a visszaváltó- és gyűjtőhely rendszereket.

A csomag tartalma

A szállított csomagban található:

- 1 autórádió
- 1 kezelési és beszerelési útmutató
- 1 tok a kezelőpanel számára
- 1 tartókeret
- 1 apró tartozék készlet
- 2 kiszerelési szerszámok
- 1 USB-csatlakozó vezeték

Tájékoztató:

Javasoljuk az eredeti Blaupunkt-tartozékok használatát (www.blaupunkt.com).

Külön tartozék (nincs a csomagban)

Külön tartozékok kapcsán érdeklődjék Blaupunkt márkauzetében, vagy interneten a www.blaupunkt.com címen, pl.:

- A Blaupunkt kézi, vagy kormány-távírányítója az alapfunkciók biztos és kényelmes kezeléséhez (be- és kikapcsolás a távirányítóval nem lehetséges)
- A C'n'C-t támogató Blaupunkt interfészek (C'n'C = Parancs és ellenőrzés) további adathordozók és készülékek csatlakoztatásához (pl. iPod®/USB-interfész)
- Blaupunkt-CD-váltó
- Blaupunkt vagy Velocity erősítő (Amplifier)

Üzembe helyezés

Kezelőpanel levétele/felhelyezése

Autórádió-készüléke lopás ellen egy levehető kezelőpanellel (Release-Panel) felszerelt. Szállításakor a kezelőpanel egy mellékelt tokban található. Az autórádió beszerelését követő üzembe helyezések először fel kell helyeznie a kezelőpanelt (lásd a „Kezelőpanel felhelyezése” ebben a fejezetben).

Vegye le a kezelőpanelt, minden alkalommal, ha gépjárművét elhagyja! A kezelőpanel nélkül az autórádió egy tolvaj számára értéktelen.

Vigyázat!

A kezelőpanel károsodása

Ne ejtse le a kezelőpanelt!

A kezelőpanel szállításakor ügyeljen arra, hogy ütéstől védve legyen és az érintkezők ne szennyeződhessenek!

Ne tegye ki a kezelőelemet közvetlen napsugárzásnak, vagy más hőforrás hatásainak!

Kerülje a kezelőpanel érintkezőinek megérintését!

Kezelőpanel felhelyezése

- Tolja be a kezelőpanelt a tartóba a jobb házperemnél.
- Nyomja be a kezelőpanelt óvatosan a bal oldali tartóba, amíg be nem kattant.

A kezelőpanel levétele

- Nyomja meg az **[V]** ^① nyomógombot a kezelőpanel kireteszeléséhez.

A kezelőpanel bal oldala kioldódik a készülékből és csak egy kiesés elleni retesz tartja.

- Fogja meg a kezelőpanelt a bal oldalon, majd egyenesen húzza távolítsa el a reteszből és a tartóból.

Tájékoztató:

Az autórádió automatikusan kikapcsol, amint a kezelőpanelt leveszi.

Tuner-régió beállítása

Ez az autórádió különböző régiók különböző frekvenciasávjai és adótechnológiája melletti üzemmódra alkalmas. Gyárilag az „EUROPE” (Európa) tuner-régió beállított. Ezen kívül rendelkezésre állnak az „USA”, „THAI” (Thaiföld) és „S AMERICA” (Dél-Amerika) tuner-régiók. Amennyiben az autórádiót Európán kívül üzemeltetné, a megfelelő tuner-régiót kell beállítania:

- Az autórádiót kapcsolja ki.
- Tartsa lenyomva együtt a **MENU-OK** ^⑮ és **4** ^⑫ nyomógombokat, majd nyomja meg a **Be/Ki** nyomógombot ^③.

Az autórádió bekapcsol. A kijelzőn az aktuális, beállított tuner-régió válik láthatóvá.

- Nyomja meg a **[V]** ^⑮ / **[A]** ^② nyomógombot annyiszor, míg a kívánt tuner-régió meg nem jelenik.
- Nyomja meg a **MENU-OK** ^⑮ nyomógombot.

Be-és kikapcsolás

Be-és kikapcsolás a Be/Ki nyomógombbal

- Bekapcsoláskor nyomja meg a **Be/Ki** nyomógombot ^③.

Az autórádió bekapcsol.

- Kikapcsoláskor tartsa lenyomva a **Be/Ki** nyomógombot ^③ 2 másodpercnél hosszabb ideig.

Az autórádió kikapcsol.

Tájékoztató:

Amennyiben az autórádiót kikapcsolt gyújtás mellett kapcsolná be, a rádió kb. 1 óra elteltével, az autóakkumulátor megóvása érdekében automatikusan kikapcsol.

Gépkocsi-gyújtáson keresztüli be- és kikapcsolás

Amennyiben az autórádió, ahogy a beszerelési útmutató szerint a gépkocsi gyújtáshoz csatlakoztatásra került, és a **Be/Ki** nyomógombbal ^③ nem lett kikapcsolva, a gyújtással együtt be- illetve kikapcsol.

Hangerő

Hangerő beállítása

A hangerő 0 (ki) és 50 (legnagyobb) között fokozatosan állítható.

- Forgassa el a hangerőszabályzót (4), a hangerő megváltoztatásához.

Tájékoztató:

Amennyiben a beszerelési útmutató szerint egy navigációs rendszer, vagy egy telefon került csatlakoztatásra az autórádióhoz, az autórádió telefonbeszélgetéskor vagy egy navigációs háttér szöveg esetében hangtalan üzemmódba kapcsol, annak érdekében, hogy a telefonbeszélgetést, vagy a navigációs szöveget zavartalanul hallhassa. A kijelzőn a néma üzemmód közben a „TELEPHONE” jelzés látható.

Az autórádió halk üzemmódba kapcsolása (Mute)

Ön az autórádió hangerejét egy Ön által előre beállított hangerőre gyorsan is csökkentheti.

- Nyomja meg röviden a Be/Ki nyomógombot (3) az autórádió halk üzemmódba, vagy újra a beállított üzemmódba kapcsolásához.

A kijelzőn a halkra kapcsoláskor a „MUTE” jelzés látható.

A néma mód hangerejének beállítását a „Felhasználói beállítások” fejezet, „Beállítások elvégzése a felhasználói menüben” szakasz, „MUTE LVL” menüpont alatt olvashatja.

Demo-üzemmód be- és kikapcsolása

A demo-üzemmód az autórádió funkcióit mutatja a kijelzőn futó szöveg formájában. Ön a demo-üzemmódot be- és kikapcsolhatja:

- Az autórádiót kapcsolja ki.
- Tartsa lenyomva együtt a **MENU•OK** (15) és **2** (12) nyomógombokat, majd nyomja meg a Be/Ki nyomógombot (3).

Az autórádió bekapcsol. A kijelzőn rövid ideig megjelenik a „DEMO MODE”, ha a demo-üzemmódot bekapcsolta. Egy tetszőleges

nyomógomb megnyomását követően a demo-üzemmód megszakad és Ön kezelheti a készüléket.

Verzió-számok megjelenítése

Ön a különböző készülékkomponensek verzió-számait megjelenítheti.

- Az autórádiót kapcsolja ki.
- Tartsa lenyomva együtt a **MENU•OK** (15) és **1** (12) nyomógombokat, majd nyomja meg a Be/Ki nyomógombot (3).

Az autórádió bekapcsol. A kijelzőn láthatóvá válik az első komponens verzió-száma. Az első jel mutatja a komponenseket: P = Processzor, E = EPROM, A = Accordo, B = Bluetooth®.

- Nyomja meg az < (5) / > (14) nyomógombot a többi komponens verzió-számainak megjelenítéséhez.
- Nyomja meg a **MENU•OK** (15) nyomógombot az utoljára hallgatott hangforrásra történő visszatéréshez.

Közlekedési információ

Az „EUROPE” tuner-régióban egy FM-adó egy RDS-jelen keresztül jelezhet közlekedési információkat. Amennyiben a közlekedési információk előnyben részesítése bekapcsolt állapotban van, a közlekedési információ automatikusan hallhatóvá válik akkor is, ha az autórádió nincs rádió-üzemmódban, vagy ha MW, vagy LW sávhosszra van állítva.

Bekapcsolt előnyben részesítés esetében a kijelzőn megjelenik a forgalmi dugó (توقف) szimbólum. Az átkapcsolt közlekedési információ ideje alatt a kijelzőn a „TRAFFIC” kijelzés látható.

Az előnyben részesítés be- és kikapcsolását a „Felhasználói beállítások” fejezet, „Beállítások elvégzése a felhasználói menüben” szakasz, „TRAF” menüpont alatt olvashatja.

Tájékoztatók:

- A hangerő a közlekedési információ ideje alatt megnövekszik. A közlekedési információ minimális hangerejét beállíthatja (lásd

„Felhasználói beállítások“ fejezet, „Beállítások elvégzése a felhasználói menüben“ szakasz, „TA VOLUME“ menüpont).

- Egy éppen hallható közlekedési információ megszakításához nyomja meg a **DIS/ESC**  nyomógombot.

Rádió-üzemmód

RDS (Rádió adatrendszer)

Számos FM-adó sugároz a program mellett egy RDS-jelet (Radio Data System), mely a következő kiegészítő funkciókat teszi lehetővé:

- Az adó neve kijelzésre kerül a kijelzőn.
- A készülék felismeri a közlekedési információkat és hírsugárzó adókat, és mindegyik üzemmódban (pl. CD- üzemmódban) képes ezeket automatikusan átkapcsolni.
- Alternatív frekvencia: Amennyiben az RDS bekapcsolt állapotban van, a készülék automatikusan megkeresi a beállított adó legjobb minőségű frekvenciáját és átkapcsol arra.
- Regionális (REG): Néhány adó programját bizonyos időszakonként különböző tartalmú regionális adókkal osztja meg. Bekapcsolt REG-funkció mellett a készülék csak olyan alternatív frekvenciákra kapcsol, melyeken ugyanaz a regionális program kerül sugárzásra.

Az RDS, illetve a REG funkciók be- és kikapcsolásához olvassa el a „Felhasználói beállítások“ fejezetet, „Beállítások elvégzése a felhasználói menüben“ szakasz, „AF“ és „REG“ menüpontokat.

Váltás a rádió-üzemmódra

- ➡ Nyomja meg az **SRC**  nyomógombot annyiszor, míg a „TUNER“ meg nem jelenik:

Az aktuális memóriafelület futó szöveggént egyszer megjelenik a kijelzőn.

Memóriafelület választása

A különböző tuner-régiókban az alábbi memóriafelületek állnak rendelkezésre:

Régió	Memóriafelület
EURÓPA	FM1, FM2, FMT, MW, LW
USA	FM1, FM2, FMT, AM, AMT
THAI	FM1, FM2, FMT, AM
S AMERICA	FM1, FM2, FMT, AM, AMT

- ➡ Nyomja meg a  /  nyomógombot annyiszor, míg a kívánt tuner-régió meg nem jelenik.



Tájékoztató:

Mindegyik memóriafelületen 5 adót tárolhat.

Adó beállítása

Önnek különböző lehetőségei vannak egy adó beállítására:



Az adó manuális beállítása

- ➡ Nyomja meg a  /  nyomógombot egyszer, vagy többször, a frekvencia lépésről-lépésre történő megváltoztatásához, vagy hosszú ideig nyomva tartva, a frekvencia gyors megváltoztatásához.

Tájékoztatók:

- Az „EUROPE“ tuner-régiónál: Az FM-hullámsávon, bekapcsolt RDS-funkció esetében automatikusan az adólánc következő adója kerül beállításra.
- Az „EUROPE“, „USA“ és „S AMERICA“ tuner-régiónál: Az FM-hullámsávon, bekapcsolt PTY-funkció esetében az aktuálisan kiválasztott programtípus kerül kijelzésre, és ez megváltoztatható (lásd „PTY“ a fejezet alatt).

Adókereső indítása

- ➡ Nyomja meg az  /  nyomógombot kb. 2 másodpercig, az adókereső indításához.

A következő fogható adó beállításra kerül.

Tájékoztatók:

- Az „EUROPE” tuner-régiónál: Az FM-hullámsávban, a közlekedési információ előnyben részesítésének bekapcsolt állapotában (🚗) csak közlekedési információs adók kerülnek beállításra.
- Az „EUROPE”, „USA” és „S AMERICA” tuner-régiónál: Az FM-hullámsávon, bekapcsolt PTY-funkció esetében az aktuálisan kiválasztott programtípus kerül kijelzésre, és ez megváltoztatható (lásd „PTY” a fejezet alatt).
- A kereső érzékenysége beállítható (lásd a „Felhasználói beállítások” fejezet, „Beállítások elvégzése a felhasználói menüben” szakasz, „SENS” menüpontot).

Adó elmentése/Tárolt adó lehívása

- ➡ Válassza ki a kívánt memóriafelületet.
- ➡ Adott esetben állítsa be a kívánt adót.
- ➡ Nyomja meg az állomás gombot **1 - 5** (12) kb. 2 másodpercig, az aktuális program nyomógombon történő elmentéséhez.
- illetve -
- ➡ nyomja meg az állomás **1 - 5** (12) gombot röviden, a tárolt adó lehívásához.

Adó kikeresése

A keresés funkcióval az adott hullámsáv mindegyik fogható adója behallgatásra lejárásra kerül.

- ➡ Nyomja meg a **MENU-OK** (15) nyomógombot kb. 2 másodpercig a behallgatás lejárás indításához, vagy röviden, az aktuálisan beállított adó tovább hallgatásához.

A behallgató lejárászkor a kijelzőn felváltva jelenik meg a „SCAN”, az aktuális adó és az aktuális frekvencia, valamint a memóriafelület és az adó neve.

Tájékoztató:

A rádió-üzemmóddhoz a behallgatási idő adónként beállítható (lásd a „Felhasználói beállítások” fejezet, „Beállítások elvégzése a

felhasználói menüben” szakasz, „SCAN TIME” menüpont).

Az adó automatikus elmentése (Travelstore)

A Travelstore-funkcióval a régió 5 legerősebb adóját automatikusan kikeresheti és egy memóriafelületen tárolhatja. A memóriafelületen korábban tárolt adók ekkor törlődnek.

Az „EUROPE” és „THAI” tuner-régióknál a Travelstore-funkcióval 5 FM-adót lehet tárolni az FMT memóriafelületen. Az „USA” és „S AMERICA” tuner-régióknál 5 FM-adót lehet tárolni az FMT memóriafelületen.

- ➡ Válassza ki a kívánt hullámsáv, pl. FM1, vagy AM memóriafelületét.
- ➡ Nyomja meg a **√** (16) / **⌂** (2) nyomógombot kb. 2 másodpercig.

A tuner elindítja az automatikus adókeresőt, a kijelzőn láthatóvá válik az „FM TSTORE”, illetve az „AM TSTORE” jelzés. Amint az elmentés befejeződik, az adó az FMT, vagy AMT felület 1. memóriahelyén hallgatható.

Tájékoztató:

Az „EUROPE” tuner-régiónál: Az FM hullámsávban, a közlekedési információ előnyben részesítésének bekapcsolt állapotában (🚗) csak közlekedési információs adók kerülnek beállításra.

PTY

Az „EUROPE”, „USA” és „S AMERICA” tuner-régióknál egy FM-adó át tudja küldeni aktuális programfajtaját, pl. KULTÚRA, POP, JAZZ, ROCK, SPORT, vagy TUDOMÁNY. A PTY-funkcióval így különböző programtípus alapján keresheti az adókat, pl. rock,- vagy sportadások szerint. Vegye figyelembe, hogy a PTY nem mindegyik adó által támogatott.

Tájékoztató:

Ahhoz, hogy a PTY-funkciót használni lehessen, külön be kell kapcsolni azt a menüben (lásd a „Felhasználói beállítások” fejezet,

„Beállítások elvégzése a felhasználói menüben” szakasz, „PTY” menüpont).

Programfajta választása

Tájékoztató:

Az „EUROPE” tuner-régióban a programfajta kijelzéseinek nyelvét beállíthatja (lásd a „Felhasználói beállítások” fejezet, „Beállítások elvégzése a felhasználói menüben” szakasz, „PTY LANG” menüpont).

- Nyomja meg röviden az <5>/>14> nyomógombot.

Az aktuális kiválasztott programfajta rövid időre megjelenik, Ön pedig választhat egy másik programfajta.

- Nyomja meg az <5>/>14> nyomógombot annyiszor, míg a kívánt menüpont kiválasztásra kerül.

Adó keresése

- Nyomja meg az <5>/>14> nyomógombot kb. 2 másodpercig.

Amint a keresés elkezdődik, rövid időre megjelenik a „SEARCH” a kijelzőn. Ezt követően megjelenik az aktuális programtípus.

Amint egy adó megtalálásra kerül, röviden megjelenik a „PTY FOUND” jelzés. Addig, míg a beállított adó programfajtája az aktuális kiválasztott programfajtának megfelel, a kijelzőn váltakozva jelenik meg a programfajta, az adó neve, valamint a frekvenciája.

Tájékoztatók:

- Amennyiben a kiválasztott programtípusnak megfelelő adót nem talál a kereső, röviden megjelenik a „NO PTY” jelzés, és egy sípoló hang hallatszik. Az utóljára hallgatott adó ismételt beállításra kerül.
- Amennyiben egy beállított adó, vagy az adóláncok egyike a kívánt programfajta később játszaná, az autórádió az aktuális adóról, illetve az aktuális hangforrásról (pl. CD) automatikusan a kívánt programfajta hallgatására vált. Vegye figyelembe,

hogy ez a funkció nem mindegyik adó által támogatott.

A kijelző beállítása

- Nyomja meg a **DIS/ESC** ¹³ nyomógombot egy, vagy két alkalommal, a kijelzések közötti váltáshoz:

Kijelző	Jelentés
ABCDEF, illetve FM1 102.90	Adó neve illetve memóriafeület/frekvencia
FM1 11:32	Memóriafeület/Idő

CD-/MP3-/WMA-/C'n'C-/ CD-váltó-üzemmód

Alapvető információk

CD-/MP3-/WMA-üzemmód

Ön ezzel az autórádióval hang CD-ket (CDDA) és MP3, vagy WMA fájlok tartalmazó CD-R/RW-eket, valamint MP3, vagy WMA fájlok tartalmazó USB-adathordozókat játszhat le.



A CD-meghajtó megrongálódásának veszélye!

Nem kerek, konturált CD-k (Shape-CD-k) és 8 cm-es átmérőjű CD-k (Mini-CD-k) nem használhatók.

Az alkalmatlan CD-k használatából eredő CD-meghajtó károsodásért felelősséget nem vállalunk.

Tájékoztatók:

- A kifogástalan funkció érdekében kizárólag Compact-Disc logóval ellátott CD-eket használjon.
- A Blaupunkt nem garantálja a másolásvédtett CD-k, valamint a kereskedelmi forgalomban kapható üres, írható CD-k és USB-adathordozók kifogástalan működését.

Egy MP3-/WMA-CD előkészítéskor vegye figyelembe az alábbi adatokat:

- Címek és könyvtárak elnevezése:
 - Legfeljebb 16 karakter (CD), illetve 24 karakter (USB) a fájlkiterjesztést „.mp3”, illetve „.wma” beleértve (több karakter esetében az autórádió által felismert címek és mappák száma csökken)
 - Ékezet és különleges karakter nem lehet a fájlnevében
- CD-formátumok: Audió-CD (CDDA), CD-R/RW, Ø: 12 cm
- CD-adatformátumok: ISO 9669 Level 1 és 2, Joliet
- CD-írás sebessége: Legfeljebb 16-szoros (javasolt)
- USB-formátum/fájlrendszer: Mass Storage Device (Tömeges tároló)/FAT32
- Audió-fájlok kiterjesztései:
 - .MP3 MP3-fájlknál
 - .WMA WMA-fájlknál
- WMA-fájlok csak Digital Rights Management (DRM) nélkül és 8. vagy feletti verziójú Windows Media Player-re készíthetők
- MP3-ID3 Tag-ek: 1-es vagy 2-es verzió
- Bitráta audió-fájlok készítéséhez:
 - MP3: 32 - 320 kbps
 - WMA: 32 - 192 kbps
- Címek maximális száma: 20 000

C'n'C-üzemmód

A Blaupunkt C'n'C-interfész (C'n'C = Parancs és ellenőrzés) lehetővé teszi az Ön számára azon készülékek és adathordozók kényelmes vezérlését, amelyek egy C'n'C-támogatottságú Blaupunkt-interfészen keresztül kerültek csatlakoztatásra az autórádióhoz.

Mielőtt egy C'n'C-támogatottságú Blaupunkt-interfészt csatlakoztatna, ellenőrizze a hátdali AUX-bemenet módját. Ehhez olvassa el a „Hátdali AUX-bemenet” szakaszt, a „Külső hangforrások” fejezetben.

CD-váltó-üzemmód

Ön az autórádióhoz az alábbi CD-váltókat csatlakoztathatja:

- Blaupunkt CDC A03
- Blaupunkt CDC A08
- Blaupunkt IDC A09

A CD-k kezelésével, behelyezésével és a CD-váltó működtetésével kapcsolatos információkat a CD-váltó kezelési utasítása tartalmazza.

Mielőtt egy CD-váltót csatlakoztatna, ellenőrizze a hátdali AUX-bemenet módját. Ehhez olvassa el a „Hátdali AUX-bemenet” szakaszt, a „Külső hangforrások” fejezetben.

A CD-/MP3-/WMA-/C'n'C-/CD-váltó-üzemmódba váltás

➔ Nyomja meg az **SRC**  nyomógombot annyiszor, míg a kívánt hangforrás kijelzésre kerül:

- „CD”: Behelyezett CD.
- „MP3”: Behelyezett CD, mely MP3-CD-ként felismerésre került.
- „USB”: Csatlakoztatott USB-adathordozó.
- A C'n'C-n keresztül csatlakoztatott készülék neve.
- „CDC / AUX”: Csatlakoztatott CD-váltó (amennyiben nincs más, csatlakoztatott hangforrás).

Tájékoztatók:

- Az adott hangforrás csak akkor választható ki, ha egy megfelelő CD behelyezésre, vagy egy megfelelő készülék (pl. egy USB-adathordozó, vagy egy CD-váltó) csatlakoztatásra került.
- Amennyiben az autórádióknak a csatlakoztatott készülékek, adathordozók fájljait a lejátszást megelőzően olvasnia kell, a kijelzőn a „READING” jelzés jelenik meg. Mindez nagy adatmennyiségnél akár 1 percig is eltarthat. Amennyiben a készülék, vagy az adathordozó hibás, vagy az átvitt fájlok nem játszódnak le, ennek megfelelő jelzés válik láthatóvá a kijelzőn (pl. „ERROR”, vagy „USB-ERROR”).

- Amennyiben a csatlakoztatott CD-váltó a behelyezett CD-eket először csak felismeri (pl. egy áramszünet után, vagy egy tárcsere után), addig a „MAG SCAN” jelzés látható. Amennyiben a CD-váltó nem tartalmaz CD-eket, vagy tárat, a „NO DISC” jelzés látható.

CD behelyezése

Tájékoztató:

A CD automatikus behúzását nem szabad akadályozni, vagy arra rásegíteni.

- Tolja be a CD-t a nyomtatott oldalával felfelé a CD-rekeszbe (7), míg ellenállást nem érez.

A CD automatikusan behúzásra kerül, a fájlokat ellenőrzi a készülék (a kijelzőn addig a „READING” látható). Ezt követően indul a lejátszás CD- vagy MP3-üzemmódban. A kijelzőn, behelyezett CD esetében egy CD-szimbólum jelenik meg.

Tájékoztató:

Amennyiben a behelyezett CD-t nem lehet lejátszani, rövid ideig a „CD ERROR” látható, majd a CD kb. 2 másodperc elteltével automatikusan kitolódik.

A CD kivétele

Tájékoztatók:

- Egy kitolt és nem kivett CD kb. 10 másodperc múlva automatikusan ismételen behúzásra kerül.
- Ön a CD-eket akkor is kitolathatja, ha az autórádió kikapcsolt állapotban van, vagy ha éppen egy másik hangforrás aktív.
- Nyomja meg a  (10) nyomógombot egy behelyezett CD kitolásához.

USB-adathordozó csatlakoztatása/eltávolítása

Egy USB-adathordozó csatlakoztatásához a tartózik USB-kábelt az autórádióhoz kell csatlakoztatni (lásd beszerelési útmutató).

- Kapcsolja ki az autórádiót, annak érdekében, hogy az adathordozó helyesen kerüljön be- és kijelentésre.

- Csatlakoztassa az USB-adathordozót az USB-kábelhez, illetve húzza ki abból.

A kijelzőn csatlakoztatott USB-adathordozó esetében kijelzésre kerül az USB-szimbólum. Amennyiben az USB-adathordozó először kerül csatlakoztatásra, illetve először kerül kiválasztásra hangforrásként az autórádió bekapcsolását követően, először a fájlok kerülnek beolvasásra (a kijelzőn ekkor a „READING” olvasható).

Tájékoztatók:

- Amennyiben a csatlakoztatott USB-adathordozó nem játszható le, rövid ideig az „USB ERROR” jelzés olvasható.
- A beolvasáshoz szükséges idő az USB-adathordozó méretétől és felépítésétől függ.

Cím választása

- Nyomja meg az  (5) /  (14) nyomógombot röviden, az előző/következő címre ugráshoz.

Tájékoztató:

Amennyiben az aktuális cím 3 másodpercnél hosszabb ideig lejátszódik, az  (5) nyomógomb megnyomásával a cím lejátszása újra indul.

Mappa/CD választása (csak MP3-/WMA-/C'n'C- illetve CD-váltó-üzemmódban)

- Nyomja meg a  (16) /  (2) nyomógombot az előző/következő mappához, illetve előző/következő CD-hez váltáshoz.

Tájékoztató:

Őn így válthat egy C'n'C-n keresztül csatlakoztatott készülék lejátszólistái között.

Gyors keresés

➤ Tartsa lenyomva a <5>/>14 nyomógombot addig, míg a kívánt hely elérésre kerül.

A lejátszás megszakítása

➤ Nyomja meg a 3▶12 nyomógombot a lejátszás megszakításához („PAUSE”) illetve folytatásához.

Lejátszólista-üzemmód (csak MP3-/WMA-üzemmódban)

Az autórádió képes olyan lejátszólistákat lejátszani, melyek MP3-menedzserekkel lettek létrehozva, pl. WinAmp, vagy Microsoft Media Player. A lejátszólistáknak a CD, vagy az USB-adathordozó root mappájában kell lenniük. A következő lejátszólisták ismerhetők fel: M3U, PLS.

A cím választása lejátszólista-üzemmódban

➤ Nyomja meg az 212 nyomógombot kb. 2 másodpercig, a lejátszólista-üzemmódba történő váltáshoz.

A kijelzőn megjelenik a „LIST MODE” jelzés. Az első lejátszólista első száma lejátszásra kerül.

Tájékoztató:

Amennyiben az adathordozó nem tartalmaz lejátszólistákat, egy rövid jelzés, a „NO LIST” kerül kijelzésre.

➤ Nyomja meg az <5>/>14 nyomógombot röviden, az aktuális lejátszólista előző/következő címére ugráshoz.

➤ Nyomja meg röviden a √16 / ⤴2 nyomógombot az előző/következő lejátszólistára ugráshoz.

A kijelzőn röviden megjelenik a kiválasztott lejátszólista neve, és a lejátszólista első címe lejátszásra kerül.

Kilépés a lejátszó-listából

➤ Nyomja meg a 212 nyomógombot kb. 2 másodpercig.

A kijelzőn megjelenik a „LIST OFF” jelzés. Az aktuális cím tovább hallható.

Minden cím rövid lejátszása

Az átnézés-funkció minden rendelkezésre álló címbe belehallgat.

➤ Nyomja meg a MENU-OK15 nyomógombot kb. 2 másodpercig a belehallgatás lejátszás indításához, vagy röviden, az aktuálisan beállított adó tovább hallgatásához.

A belehallgató lejátszáskor a kijelzőn felváltva jelenik meg a „SCAN”, az aktuális cím száma és a fájl neve.

Tájékoztatók:

- A CD-váltó-üzemmódban a belehallgatás címenként kb. 10 másodpercig tart. Minden más üzemmódban a belehallgatási idő címenként beállítható (lásd a „Felhasználói beállítások” fejezet, „Beállítások elvégzése a felhasználói menüben” szakasz, „SCAN TIME” menüpont).
- A lejátszólista-üzemmódban (MP3-üzemmód) csak az aktuális lejátszólista címei lesznek láthatók.

Címeke véletlenszerű lejátszása

➤ Nyomja meg az 5 MIX12 nyomógombot a lejátszási módok közötti váltáshoz:

Üzemmód	Kijelző	Jelentés
CD	MIX ALL	Címeke keverni
MP3/ WMA/ C'n'C ¹	MIX DIR ²	Az aktuális mappa címeinek keverése
	MIX ALL ²	Az adathordozó címeinek keverése
CDC	MIX CD	Az aktuális CD címeinek keverése
	MIX ALL	Az összes CD címeinek keverése

Általános	MIX OFF	Megszokott lejátszás
-----------	---------	----------------------

¹ C'n'C-üzemmódban, a csatlakoztatott készüléktől függően, további lejátszási módok állnak rendelkezésre

² MP3-lejátszólista-üzemmódban nem

Amennyiben a MIX-funkció be van kapcsolva, a **MIX**-szimbólum megjelenik a kijelzőn.

Egyes címek, illetve CD-k, vagy könyvtárak ismételt lejátszása.

➤ Nyomja meg a **4 RPT** (12) nyomógombot a lejátszási módok közötti váltáshoz:

Üzem-mód	Kijelző	Jelentés
CD	RPT TRACK	Cím ismétlése
MP3/ WMA/ C'n'C ¹	RPT TRACK	Cím ismétlése
	RPT DIR ²	Mappa ismétlése
CDC	RPT TRACK	Cím ismétlése
	RPT DISC	CD ismétlése
Általános	RPT OFF	Megszokott lejátszás

¹ C'n'C-üzemmódban, a csatlakoztatott készüléktől függően, további lejátszási módok állnak rendelkezésre

² MP3-lejátszólista-üzemmódban nem

Amennyiben az RPT-funkció be van kapcsolva, az **RPT**-szimbólum megjelenik a kijelzőn.

A kijelző beállítása

➤ Nyomja meg a **DIS/ESC** (13) nyomógombot egy, vagy két alkalommal, a kijelzések közötti váltáshoz:

Üzem-mód	Kijelző	Jelentés
CD	T 01 02:15	Cím száma és lejátszás ideje
	T 01 18:33	Cím száma és idő

Üzem-mód	Kijelző	Jelentés
MP3/ WMA/ C'n'C	01 ABC	Fájl neve
	ABCDEF	Előadó ¹
	ABCDEF	Album címe ¹
	PLAY 02:15	Lejátszás ideje
	CLK 18:33	Idő
CDC	T 01 02:15	Cím száma és lejátszás ideje
	T 01 18:33	Cím száma és idő
	CD 02T 03	CD száma és cím száma

¹ Az előadónak és az album címének ID3-Tagként kell elmentve lennie. Ezek kb. 10 másodpercig, futó szöveg formájában jelennek meg, más esetekben a fájl neve lesz látható.

Tájékoztató

Egy hang CD CD-szövegét be-és kikapcsolhatja (lásd a „Felhasználói beállítások” fejezet, „Beállítások elvégzése a felhasználói menüben” szakasz, „CD TEXT” menüpont). Bekapcsolt CD-szöveg esetében minden cím megkezdésekor futó szöveggént jelenik meg a CD-szöveg.

Bluetooth®

Ön az autórádiót Bluetooth® kapcsolaton keresztül más Bluetooth® támogatottságú készülékkel, mint pl. mobiltelefonokkal, vagy MP3-lejátszókkal kötheti össze. Így az autórádiót integrált mikrofonjával a csatlakoztatott mobiltelefonja kihangosítójaként is használhatja, más Bluetooth® készülékek hangvezérlését irányíthatja és a hangot az autórádió hangszóróin keresztül hallgathatja (Bluetooth®-Streaming).

A Bluetooth® technológia rövid hatótávolságú kábeltelen kapcsolatot biztosít. Ezért a Bluetooth® készülékeknek a kapcsolat létesítése és fenntartása érdekében az autórádió közelében (az autóban) kell elhelyezkedniük.

Egy Bluetooth® kapcsolat létrehozásához az autórádióknak és a Bluetooth® készülékeknek fel kell is-

merniük egymást. Amint a készülékek felismerték egymást, automatikusan létrejön egy Bluetooth® kapcsolat. Ez a kapcsolat egészen addig fennáll, míg a Bluetooth® készülék a hatótávolságon belül található. Amennyiben a kapcsolat megszakad, pl. azért mert Ön a mobiltelefonjával a hatótávolságon kívülre kerülne, újra létrejön, amint ismét a hatótávolságon belülre kerül.

Ön egyszerre csak egy mobiltelevont, vagy Streaming-készüléket csatlakoztathat az autórádióhoz. Amennyiben egy új készüléket csatlakoztathat az autórádióhoz, az éppen aktuális csatlakoztatott készülék kapcsolata automatikusan megszakad. Az autórádió 5 különböző Bluetooth® készülékkel tarthat felismert kapcsolatot, ezeket gyorsan újracsatlakoztathatja. Amennyiben egy hatodikot próbál felismertetni, annak a készüléknek a felismert kapcsolata szűnik meg, melyet először csatlakoztatott felismerésre az autórádióhoz.

Bluetooth®-menü

A Bluetooth®-menüben minden funkciót megtalál a felismertetéshez, a csatlakoztatáshoz és a Bluetooth®-készülékek kezeléséhez.

Bluetooth®-menü lehvása

- Nyomja meg a **MENU•OK** (15) nyomógombot.
- Nyomja meg a **√** (16) nyomógombot a „BLUETOOTH” menüpont kiválasztásához.
- Nyomja meg a **>** (14) nyomógombot a Bluetooth®-menü megnyitásához.
- Nyomja meg a **√** (16) / **⌂** (2) nyomógombot annyiszor, míg a kívánt menüpont kiválasztásra kerül.

Tájékoztatók:

- A Bluetooth®-menüt kb. 30 másodperccel az utolsó gombnyomást követően automatikusan bezáródik és a készülék visszatér az aktuális hangforrás kijelzőjéhez.
- Amennyiben éppen egy Bluetooth®-folyamat fut (pl. az utóbbi csatlakoztatott készülék kapcsolatának újra létrehozása), a Bluetooth®-menü funkciói zároltak. Amennyiben ez alatt az idő alatt megkísé-

relné a Bluetooth®-menü megnyitását, a kijelzőn a „LINK BUSY” jelzés jelenik meg. Egy éppen aktuális hangforráshoz történő visszatéréshez nyomja meg a **DIS/ESC** (13) nyomógombot. A Bluetooth®-folyamat megszakításához és a Bluetooth®-menü megnyitásához nyomja meg az **↶** (17) nyomógombot.

Kilépés a Bluetooth®-menüből

- Nyomja meg a **DIS/ESC** (13) nyomógombot röviden, a Bluetooth®-menüből történő kilépéshez.

Készülék felismertetése és csatlakoztatása

Mobiltelefon felismertetése és csatlakoztatása

- Válassza a Bluetooth®-menüben a „PAIR” nyomógombot.
- Nyomja meg a **>** (14) nyomógombot az almenü megnyitásához.
A „PHONE” (telefon) menüpont kiválasztásra kerül.
- Nyomja meg a **>** (14) nyomógombot a mobiltelefon felismertetéséhez.

A kijelzőn megjelenik a „PAIRING” kijelzés és a Bluetooth®-szimbólum villog. Az autórádió most kb. 2 percig felismerhetővé és csatlakoztathatóvá válik egy Bluetooth®-mobiltelefon által.

- Keresse ki mobiltelefonján az autórádiót (Bluetooth®-név: „TORONTO 400 BT”).

Amint az autórádiót a mobiltelefon megtalálta és csatlakozásra kész, megjelenik a kijelzőn az „ENTER PIN” és a PIN „1234” jelzés.

- Mobiltelefonján keresztül hozza létre a kapcsolatot. Közben adja meg az autórádió által kijelzett PIN-t.

A kijelzőn adott esetben megjelenik a „PAIRED” (párosítva), majd a „CONNECTED” (kapcsolódva) jelzés, amint az autórádió és a mobiltelefon egymást felismerték és összekapcsolódtak.

Tájékoztató:

Amennyiben nem jön létre kapcsolat, rövid időre megjelenik a „CON FAIL” (sikertelen kapcsolódás) jelzés.

Bluetooth®-Streaming-készülék felismertetése és kapcsolódása

➤ Válassza a Bluetooth®-menüben a „PAIR” nyomógombot.

➤ Nyomja meg a  14 nyomógombot az almenü megnyitásához.

A „PHONE” (telefon) menüpont kiválasztásra kerül.

➤ Nyomja meg a  16 nyomógombot a „STREAMING” menüpont kiválasztásához.

➤ Nyomja meg a  14 nyomógombot a Streaming-készülék felismertetéséhez.

A kijelzőn megjelenik az aktuálisan elmentett PIN (alap beállításban „1234”). Amennyiben szükséges, adja meg a Streaming-készülék PIN-jét:

➤ Nyomja meg a  16 /  2 nyomógombot annyiszor, míg a kívánt számjegy az adott aktuális helyen meg nem jelenik.

➤ Nyomja meg az  5 /  14 nyomógombot a PIN négy számjegye közötti váltáshoz.

➤ Nyomja meg a **MENU-OK** 15 nyomógombot a beadott PIN jóváhagyásához.

Tájékoztató:

Nem mindegyik Streaming-készülék kéri az autórádióon a saját PIN beadását. Némely Streaming-készülék az előbbi helyett az autórádió PIN-jét kéri. Az ilyen készülékek esetében az autórádió aktuális PIN-jét a **MENU-OK** 15 nyomógombbal jóváhagyhatja, majd a Streaming-készüléken beadhatja.

A kijelzőn megjelenik a „PAIRING” kijelzés és a Bluetooth®-szimbólum villog. Az autórádió most kb. 2 percig felismerhetővé és csatlakoztathatóvá válik egy Streaming-készülék által.

➤ Keresse meg Streaming-készülékével az autórádiót (Bluetooth®-név: „TORONTO 400 BT”)

és hozza létre a kapcsolatot. Adott esetben adja meg az autórádió PIN-jét.

A kijelzőn adott esetben megjelenik a „PAIRED” (párosítva), majd a „CONNECTED” (kapcsolódva) jelzés, amint az autórádió és a Streaming-készülék egymást felismerték és összekapcsolódtak.

Tájékoztató:

Amennyiben nem jön létre kapcsolat, rövid időre megjelenik a „CON FAIL” (sikertelen kapcsolódás) jelzés.

Telefon-funkciók**Beérkező hívás fogadása/elutatítása**

Bejövő híváskor a kijelzőn felváltva jelenik meg az „INCOMING” (beérkező) jelzés és a hívó fél telefonszáma. Az aktuális hangforrás néma üzemmódba kapcsol, az autórádió hangszóróján pedig egy csengőhang hallatszik.

Tájékoztató:

Amennyiben a hívó hívószámát nem küldi el, a szám helyett a „PRIVATE NUMBER” (magán hívószám) jelenik meg. Amennyiben a hívó száma név szerint tárolva van, a bejegyzésben található név és telefonszám is kijelzésre kerül (lásd „Telefonszám elmentése” fejezet).

➤ Nyomja meg a  18 nyomógombot a hívás fogadásához.

A kijelzőn megjelenik a „CALL” és az éppen zajló beszélgetés ideje.

➤ Nyomja meg az  17 nyomógombot a hívás fogadásához, illetve a zajló beszélgetés végéhez.

A kijelzőn megjelenik a „CALL END” jelzés.

Hívás indítása

➤ Válassza a Bluetooth®-menüben a „DIAL NEW” nyomógombot.

➤ Nyomja meg a  14 nyomógombot.

Ön most egy maximum 20 jegyű telefonszámot beadhat:

➤ Nyomja meg a **✓** (16) / **✗** (2) nyomógombot annyiszor, míg a kívánt számjegy az adott aktuális helyen meg nem jelenik.

➤ Nyomja meg a **<** (5) / **>** (14) nyomógombot a számjegyek helyei közötti váltáshoz.

➤ Nyomja meg a **☞** (18) nyomógombot a beadott szám hívásához.

A kijelzőn váltakozva jelenik meg az „OUTGOING” jelzés és a hívott szám.

Tájékoztató:

Amennyiben a hívó száma név szerint tárolva van, a bejegyzésben található név és telefonszám is kijelzésre kerül (lásd „Telefonszám elmentése” fejezet).

Amint a hívott partner felveszi a beszélgetést, a kijelzőn váltakozva a „CALL” és a zajló beszélgetés ideje jelenik meg.

Telefonszám elmentése

➤ Válassza a Bluetooth®-menüben a „DIAL NEW” nyomógombot.

➤ Nyomja meg a **>** (14) nyomógombot.

Ön most egy maximum 20 jegyű telefonszámot beadhat:

➤ Nyomja meg a **✓** (16) / **✗** (2) nyomógombot annyiszor, míg a kívánt számjegy az adott aktuális helyen meg nem jelenik.

➤ Nyomja meg a **<** (5) / **>** (14) nyomógombot a számjegyek helyei közötti váltáshoz.

➤ Nyomja meg a kívánt elmentő gombot **1-5** (12) kb. 2 másodpercig, a szám elmentéséhez.

- vagy -

➤ Nyomja meg a **MENU-OK** (15) nyomógombot a bejegyzéshez tartozó név megadásához.

Ön most egy maximum 9 karakterből álló nevet adhat meg:

➤ Nyomja meg a **✓** (16) / **✗** (2) nyomógombot annyiszor, míg a kívánt karakter az adott aktuális helyen meg nem jelenik.

➤ Nyomja meg a **<** (5) / **>** (14) nyomógombot a név helyei közötti váltáshoz.

➤ Nyomja meg a kívánt elmentő gombot **1-5** (12) kb. 2 másodpercig, a szám elmentéséhez.

Tájékoztató:

Egy korábbi, az elmentő gomb alatti szám átírásra kerül.

Gyorshívás

A gyorshívással a legutóbbi mentett számot, vagy nevet hívhatja fel (lásd „Telefonszám elmentése” fejezet).

➤ Nyomja meg a **☞** (18) nyomógombot.

A képernyőn megjelenik a legutóbb választott szám.

Tájékoztató:

Amennyiben nincs csatlakoztatva mobiltelefon, a Bluetooth®-menü kerül megnyitásra. A „PAIR” menüpont kiválasztva.

➤ Adott esetben nyomja meg az egyik elmentő gombot **1-5** (12) az ott tárolt szám lehívásához.

➤ Nyomja meg a **☞** (18) nyomógombot a szám hívásához.

A kijelzőn váltakozva jelenik meg az „OUTGOING” jelzés és a hívott szám.

Bluetooth®-Streaming-üzemmód

Bluetooth®-Streaming-üzemmód indítása

➤ Nyomja meg az **SRC** (6) nyomógombot addig, míg a „BT STREAM” a kijelzőn megjelenik.

A lejátszás elkezdődik.

Tájékoztatók:

- A Bluetooth®-Streaming-üzemmód csak akkor választható, ha egy arra alkalmas Streaming-készülék csatlakoztatva van.

- Amennyiben a Streaming-készülékkel tartott kapcsolat a lejátszás közben megszakad, röviden a „CON LOST” (kapcsolat megszakadt) jelzés jelenik meg, és az autórádió az előbbi hangforrásra kapcsol.

Cím választása

- Nyomja meg az <5> / >14> nyomógombot röviden, az előző/következő címre ugráshoz.

A Bluetooth®-menü további funkciói

Bluetooth®-PIN megváltoztatása

Az autórádió gyárilag a Bluetooth®-PIN „1234” beállítással rendelkezik, melyet egy mobiltelefon felismertetésekor a mobiltelefonon meg kell adnia. Ön ezt a PIN-t megváltoztathatja.

- Válassza a Bluetooth®-menüben a „PIN EDIT” menüpontot.
- Nyomja meg a >14> nyomógombot az almenü megnyitásához.
- Nyomja meg az $\sqrt{16}$ / $\sqrt{2}$ nyomógombot annyiszor, míg a kívánt számjegy az adott aktuális helyen meg nem jelenik.
- Nyomja meg az <5> / >14> nyomógombot a PIN 4 számjegye közötti váltáshoz.
- Nyomja meg a **MENU•OK** 15) nyomógombot.

Felismert készülékek kezelése

A Bluetooth®-menüben a felismert Bluetooth®-készülékeket (Mobiltelefonokat és Streaming-készülékeket, mint MP3-lejátszókat) kezelheti.

A mobiltelefonok és („PHN LIST”) és Streaming-készülékek („STR LIST”) jegyzékeiben a felismertett készülékek kijelzésre kerülnek. Itt Ön az alábbiakat végezheti el:

- Megszakíthatja a kapcsolatot az aktuális, csatlakoztatott Bluetooth®-készülékkel
 - Létrehozhat egy más, felismert Bluetooth®-készülékkel egy kapcsolatot
 - Egy Bluetooth®-készüléket leválaszthat
 - Válassza a Bluetooth®-menüben a „PHN LIST”, illetve a „STR LIST” menüpontot.
 - Nyomja meg a >14> nyomógombot az almenü megnyitásához.
- A jegyzék első készüléke kijelzésre kerül.

Tájékoztató:

Amennyiben nincs felismert készülék, röviden megjelenik az „EMPTY” (jegyzék üres) jelzés.

- Nyomja meg adott esetben a $\sqrt{16}$ / $\sqrt{2}$ nyomógombot annyiszor, míg a kívánt készülék meg nem jelenik.

Önnek az alábbi opciók állnak rendelkezésre:

- Nyomja meg a $\sqrt{18}$ nyomógombot a kijelzett készülék csatlakoztatásához.

A kijelzőn a „CONNECTNG” (kapcsolódás) jelzés jelenik meg. Amint a készülék kapcsolódott, röviden megjelenik a „CONNECTED” (kapcsolódva) jelzés, és Ön visszatér a Bluetooth®-menübe. Amennyiben a készülék már csatlakozott, röviden megjelenik a „CON EXIST” (kapcsolat fennáll) jelzés, és Ön visszatér a felismert mobiltelefonok, illetve Streaming-készülékek jegyzékébe.

- Nyomja meg a $\sqrt{17}$ nyomógombot a kijelzett készülék kapcsolatának megszakításához.

A kijelzőn röviden megjelenik a „DISCONNNTD” (szétválasztva) jelzés és Ön visszatér a Bluetooth®-menübe. Amennyiben a készülék nem volt kapcsolatban, röviden megjelenik a „NO CONNCT” (nincs kapcsolat) jelzés, és Ön visszatér a felismert mobiltelefonok, illetve Streaming-készülékek jegyzékébe.

- Nyomja meg a $\sqrt{17}$ nyomógombot kb. 2 másodpercig, a kijelzett készülék leválasztásához.

A kijelzőn röviden megjelenik a „DELETED” (törölve) jelzés és Ön visszatér a Bluetooth®-menübe.

Az összes felismert készülék leválasztása

- Válassza a Bluetooth®-menüben a „DELETE ALL” menüpontot.
 - Nyomja meg a >14> nyomógombot az összes felismert készülék leválasztásához.
- A kijelzőn a „CONFIRM” (jóváhagyás) jelzés jelenik meg.
- Nyomja meg ismét a >14> nyomógombot.

A kijelzőn röviden megjelenik a „DELETED” (törölve) jelzés.

Külső hangforrások

Elülső AUX-IN-dugaszolóaljzat



VESZÉLY! Fokozott veszély a dugaszoló által.

Egy esetleges baleset esetén az elülső AUX-IN-dugaszolóaljzat kiálló dugaszolója sérüléseket okozhat. Az egyenes dugaszolók és adapterek alkalmazása növeli a sérülések kockázatát.

Ezen okból javasoljuk a szögben hajlított jack-dugók használatát, pl. a (7 607 001 535) Blaupunkt tartozékából.

Amint egy külső hangforrás, pl. egy hordozható CD- / MiniDisc- vagy MP3-lejátszó csatlakoztatásra kerül az elülső AUX-IN-dugaszolóaljzathoz, az **SRC**  nyomógombbal kiválasztható. A kijelzőn a „FRONT AUX” jelzés látható.

Hátoldali AUX-bemenet

A hátoldali AUX-bemeneten (Rear-AUX-IN) keresztül különböző külső hangforrásokat csatlakoztathat az autórádióhoz:

- A Blaupunkt-tartozékprogram C'n'C-támogatottságú készülékei (pl. egy C'n'C-támogatottságú Bluetooth®/USB- vagy iPod®/USB-interfész; C'n'C = Parancs és ellenőrzés).
- CD-váltó
- Más külső hangforrások, mint pl. hordozható CD-lejátszók, MiniDisc-lejátszók, MP3-lejátszók, vagy nem C'n'C-támogatottságú Blaupunkt-interfész.

Tájékoztató:

Egy külső hangforrás AUX-bemeneten történő csatlakoztatásához egy adapterkábelre lesz szüksége. Ezt a kábelt (Blaupunkt-szám: 7 607 897 093) Blaupunkt-szaküzletében szerezheti be.

Mielőtt egy bizonyos készüléket csatlakoztatna, ellenőrizze a hátoldali AUX-bemenet módját, és adott esetben változtassa meg a beállítást (lásd a „Felhasználói beállítások” fejezet, „Beállítások elvégzése a felhasználói menüben” szakasz, „CDC”

menüpont). Ügyeljen arra, hogy a beállításokat csak akkor változtassa meg, ha a hátoldali AUX-bemenetre nem csatlakozik készülék. Az esetlegesen csatlakoztatott készülékeket az autórádió előzetes kikapcsolása mellett távolítsa el.

C'n'C-üzemmód indítása

☛ Nyomja meg az **SRC**  nyomógombot annyiszor, míg a C'n'C-n csatlakoztatott készülék meg nem jelenik a kijelzőn.

A lejátszás elkezdődik.

Tájékoztatók:

- A C'n'C-üzemmód csak akkor választható, ha egy erre alkalmas készülék a C'n'C-támogatottságú interfészen csatlakoztatva van.
- A rádió C'n'C-üzemmódban történő kezeléséhez olvassa el a „CD-/MP3-/WMA-/C'n'C-/CD-váltó-üzemmód” fejezetet.
- Ön arra alkalmas adapterkábellel akár 3 db. C'n'C-támogatottságú Blaupunkt-interfészt csatlakoztathat az autórádióhoz. Annak érdekében, hogy az autórádió a különböző interfészeket meg tudja különböztetni, minden interfészhez hozzárendelhet egy saját készülékszámot (lásd a „Felhasználói beállítások” fejezet, „Beállítások elvégzése a felhasználói menüben” szakasz, „CDC” menüpont).

AUX-üzemmód indítása

☛ Nyomja meg az **SRC**  nyomógombot addig, míg a „CDC / AUX” jelzés a kijelzőn megjelenik.

A lejátszás elkezdődik.

Tájékoztató:

Ön a hátoldali AUX-bemenetnek saját nevet is adhat, mely AUX-üzemmódban a kijelzőn láthatóvá válik, ha a csatlakoztatott hangforrást választotta ki (lásd a „Felhasználói beállítások” fejezet, „Beállítások elvégzése a felhasználói menüben” szakasz, „AUX EDIT” menüpont).

Hangbeállítások

Az audió-menüben a következő hangzás-beállításokat végezheti el:

- Basszus és magas-szint beállítása
- Hangerőmegosztás bal/jobbs (Balansz), illetve elől/hátul (Fader) beállítása
- A basszusok megemelése kis hangerőnél (X-Bass) beállítás

A bővített audió-menüben ezen kívül az alábbi beállításokat végezheti el:

- 3-sávú equalizer beállítása:
 - Középszint beállítása.
 - Basszus, közép és magas frekvencia választása.
 - Basszus és középek minőségi faktorainak beállítása.
- Bővített X-Bass-beállítások elvégzése (szint és frekvencia)
- Equalizer-előbeállítások választása

Tájékoztató:

A basszusok, középek és magasságok minden esetben az aktuális hangforrást érintve kerülnek tárolásra.

Audió menü lehívása és elhagyása

- Nyomja meg a **MENU•OK** (15) nyomógombot röviden, a felhasználói menü megnyitásához.
- Nyomja meg a **↵** (16) / **↶** (2) nyomógombot annyiszor, míg az „AUDIO” menüpont kiválasztásra kerül.
- Nyomja meg a **>** (14) nyomógombot az audió-menü megnyitásához.
- Nyomja meg a **↵** (16) / **↶** (2) nyomógombot annyiszor, míg a kívánt menüpont kiválasztásra kerül.
- Végezze el a beállítást (lásd a következő szakaszt).
- Nyomja meg a **MENU•OK** (15) nyomógombot röviden, egy másik menüpont kiválasztásához. - vagy -
- Nyomja meg a **DIS/ESC** (13) nyomógombot röviden, a menüből történő kilépéshez.

Tájékoztató:

A menüt kb. 15 másodperccel az utolsó gombnyomást követően automatikusan bezáródik és a készülék visszatér az aktuális hangforrás kijelzőjéhez.

Beállítások elvégzése az audió menüben

BASS

Basszus szint. Beállítások: -7-től +7-ig.

- Nyomja meg a **>** (14) nyomógombot az almenü megnyitásához.
- Nyomja meg a **↵** (16) / **↶** (2) nyomógombot a beállítás elvégzéséhez.

TREBLE

Magas szint. Beállítások: -7-től +7-ig.

- Nyomja meg a **>** (14) nyomógombot az almenü megnyitásához.
- Nyomja meg a **↵** (16) / **↶** (2) nyomógombot a beállítás elvégzéséhez.

BALANCE

Hangerőmegosztás bal/jobbs. Beállítások: L9 (bal)-től R9 (jobb)-ig.

- Nyomja meg a **>** (14) nyomógombot az almenü megnyitásához.
- Nyomja meg a **↵** (16) / **↶** (2) nyomógombot a beállítás elvégzéséhez.

FADER

Hangerőmegosztás elől/hátul. Beállítások: R9 (hátul)-től F9 (elől)-ig.

- Nyomja meg a **>** (14) nyomógombot az almenü megnyitásához.
- Nyomja meg a **↵** (16) / **↶** (2) nyomógombot a beállítás elvégzéséhez.

X-BASS

A basszusszint emelés kis hangerőnél. Beállítások: 0 (ki)-től 3 (legerősebb) emelésig.

- Nyomja meg a **>** (14) nyomógombot az almenü megnyitásához.

➤ Nyomja meg a **√**(16) / **⏏**(2) nyomógombot a beállítás elvégzéséhez.

Bővített audió menü lehívása és elhívása

➤ Válassza az audió-menüben az „ENHANCED” menüpontot.

➤ Nyomja meg a **>**(14) nyomógombot az „ENHANCED” menü megnyitásához.

➤ Nyomja meg a **√**(16) / **⏏**(2) nyomógombot annyiszor, míg a kívánt menüpont kiválasztásra kerül.

➤ Végezze el a beállítást (lásd a következő szakaszt).

➤ Nyomja meg a **MENU-OK**(15) nyomógombot röviden, egy másik menüpont kiválasztásához.

- vagy -

➤ Nyomja meg a **DIS/ESC**(13) nyomógombot röviden, a menüből történő kilépéshez.

Beállítások elvégzése a bővített audió menüben

E-BASS

Basszus-frekvencia és minőségi faktor beállítása. Beállítások:

- Basszus-frekvencia: 60/80/100/200 Hz
- Minőségi faktor: 1,0/1,25/1,5/2,0

➤ Nyomja meg a **>**(14) nyomógombot az E-BASS almenü megnyitásához.

➤ Nyomja meg a **√**(16) / **⏏**(2) nyomógombot a „FREQ” (frekvencia) és a QFAC (minőségi faktor) közötti váltáshoz.

➤ Nyomja meg a **<**(5) / **>**(14) nyomógombot az almenü rendelkezésre álló beállításai közötti váltáshoz.

E-TREBLE

Magassági frekvencia beállítása. Beállítások: 10/12,5/ 15/17,5 kHz.

➤ Nyomja meg a **>**(14) nyomógombot az E-TREBLE almenü megnyitásához.

➤ Nyomja meg a **<**(5) / **>**(14) nyomógombot az almenü rendelkezésre álló beállításai közötti váltáshoz.

E-MIDDLE

Középszint- és frekvencia, valamint minőségi faktor beállítása. Beállítások:

- Középszint: -7 és +7 között
- Közép.frekvencia: 0,5/1,0/1,5/2,5 kHz
- Minőségi faktor: 0,5/0,75/1,0/1,25

➤ Nyomja meg a **>**(14) nyomógombot az E-MIDDLE almenü megnyitásához.

➤ Nyomja meg a **√**(16) / **⏏**(2) nyomógombot a „GAIN” (szint), „FREQ” (frekvencia) és a QFAC (minőségi faktor) közötti váltáshoz.

➤ Nyomja meg a **<**(5) / **>**(14) nyomógombot az almenü rendelkezésre álló beállításai közötti váltáshoz.

E-XBASS

X-Basszus-szint- és frekvencia beállítása. Beállítások:

- X-Basszus-szint: 0 (ki)-től 3-ig
- X-Basszus-frekvencia: 30/60/100 Hz

➤ Nyomja meg a **>**(14) nyomógombot az E-XBASS almenü megnyitásához.

➤ Nyomja meg a **√**(16) / **⏏**(2) nyomógombot a „GAIN” (szint) és a „FREQ” (frekvencia) almenü közötti váltáshoz.

➤ Nyomja meg a **<**(5) / **>**(14) nyomógombot az almenü rendelkezésre álló beállításai közötti váltáshoz.

PRESETS

Equalizer-előbeállítások választása Beállítások: POP, ROCK, CLASSIC, P-EQ OFF (nincs előbeállítás).

➤ Nyomja meg a **>**(14) nyomógombot a PRESETS almenü megnyitásához.

➤ Nyomja meg a **√**(16) / **⏏**(2) nyomógombot a beállítások közötti váltáshoz.

Felhasználói beállítások

Felhasználói menü lehívása és elhagyása

- Nyomja meg a **MENU•OK** (15) nyomógombot röviden, a menü megnyitásához.
- Nyomja meg a **↵** (16) / **↶** (2) nyomógombot annyiszor, míg a kívánt menüpont kiválasztásra kerül.
- Végezze el a beállítást (lásd a következő szakaszt).
- Nyomja meg a **MENU•OK** (15) nyomógombot röviden, egy másik menüpont kiválasztásához.
- vagy -
- Nyomja meg a **DIS/ESC** (13) nyomógombot röviden, a menüből történő kilépéshez.

Tájékoztató:

A menüt kb. 15 másodperccel az utolsó gombnyomást követően automatikusan bezáródik és a készülék visszatér az aktuális hangforrás kijelzőjéhez.

Beállítások elvégzése a felhasználói menüben

CDC

A hátdoldali AUX-bemenet módjának beállítása. Beállítások: ON (egy CD-váltó, vagy egy más külső hangforrás csatlakoztatásához), OFF (egy C'n'C-támogatottságú Blaupunkt-interfész csatlakoztatásához).

- Nyomja meg a **>** (14) nyomógombot az almenü megnyitásához.
- Nyomja meg a **>** (14) nyomógombot a beállítások közötti váltáshoz.
- Nyomja meg a **MENU•OK** (15) nyomógombot röviden, a választott beállítás jóváhagyásához.

Az autórádió automatikusan kikapcsol, majd az új beállításokkal bekapcsol.

C'n'C

Egy csatlakoztatott C'n'C-támogatottságú interfészhez saját készülékszám hozzárendelése (C'n'C = Parancs és ellenőrzés). Hossz: 4-jegyű, Számjegyek: 0-9, A-F (hexadecimális).

- Nyomja meg a **>** (14) nyomógombot az almenü megnyitásához.
- Nyomja meg a **↵** (16) / **↶** (2) nyomógombot az interfész kiválasztásához („DEV 1 - 3“).
- Nyomja meg a **>** (14) nyomógombot a készülékszám megváltoztatásához.
- Nyomja meg a **<** (5) / **>** (14) nyomógombot a helyek közötti váltáshoz.

A karakter villog a kiválasztott helyen.

- Nyomja meg a **↵** (16) / **↶** (2) nyomógombot a kiválasztott helyre történő karakter-beírásához.
- Nyomja meg a **MENU•OK** (15) nyomógombot röviden, a választott készülékszám jóváhagyásához.

CDTEXT

A CD-szöveg kijelzésének be- és kikapcsolása. Beállítások: ON (be), OFF (ki).

- Nyomja meg a **>** (14) nyomógombot az almenü megnyitásához.
- Nyomja meg a **>** (14) nyomógombot a beállítások közötti váltáshoz.
- Nyomja meg a **MENU•OK** (15) nyomógombot röviden, a választott beállítás jóváhagyásához.

TA VOLUME

(Csak az „EUROPE“ tuner-régióban)

A közlekedési információk minimális hangerejének beállítása. Beállítások: 1-től 50-ig.

- Nyomja meg a **>** (14) nyomógombot az almenü megnyitásához.
- Nyomja meg a **↵** (16) / **↶** (2) nyomógombot vagy csavarja el hangerőszabályzót (4), a beállítások elvégzéséhez.

SENS

Csak FM-rádió-üzemmódban lehetséges: Az adókereső érzékenységének beállítása. Beállítások: LO1 (legkisebb) – HI6 (legnagyobb).

- Nyomja meg a **>** (14) nyomógombot az almenü megnyitásához.
- Nyomja meg a **√** (16) / **↵** (2) nyomógombot a beállítás elvégzéséhez.

SCAN TIME

A behallgatási időt 5 másodperces lépésekben történő beállítása. Beállítások: 5-től 30-ig.

- Nyomja meg a **>** (14) nyomógombot az almenü megnyitásához.
- Nyomja meg a **√** (16) / **↵** (2) nyomógombot a beállítás elvégzéséhez.

CLOCK SET

Az óra beállítása.

- Nyomja meg a **>** (14) nyomógombot az almenü megnyitásához.
- Nyomja meg a **<** (5) / **>** (14) nyomógombot a percek és órák közötti váltáshoz.

A perc- és órajelzés villog, ha kiválasztásra került.

- Nyomja meg a **√** (16) / **↵** (2) nyomógombot a percek és órák beállításához.
- Nyomja meg a **MENU-OK** (15) nyomógombot röviden, a beadott idő jóváhagyásához.

Tájékoztató:

A 12-órás módban (12H MODE) az idő után egy „A” (délelőtt), illetve egy „P” (délután) látható.

12H/24H MODE

12- illetve 24-órás mód választása. Beállítások: 12H, 24H.

- Nyomja meg a **>** (14) nyomógombot az almenü megnyitásához.
- Nyomja meg a **>** (14) nyomógombot a beállítások közötti váltáshoz.

CLOCK

Az óra láthatóvá tétele kikapcsolt autórádió és kikapcsolt gépkocsigyújtás esetében be- és kikapcsolása. Beállítások: ON (be), OFF (ki).

- Nyomja meg a **>** (14) nyomógombot az almenü megnyitásához.
- Nyomja meg a **>** (14) nyomógombot a beállítások közötti váltáshoz.
- Nyomja meg a **MENU-OK** (15) nyomógombot röviden, a választott beállítás jóváhagyásához.

BEEP

Jóváhagyó hangjelzés be- és kikapcsolása. Beállítások: ON (be), OFF (ki).

- Nyomja meg a **>** (14) nyomógombot az almenü megnyitásához.
- Nyomja meg a **>** (14) nyomógombot a beállítások közötti váltáshoz.
- Nyomja meg a **MENU-OK** (15) nyomógombot röviden, a választott beállítás jóváhagyásához.

MUTE LVL

A lehallkítás hangerejének beállítása. Beállítások: 0-tól 50-ig.

- Nyomja meg a **>** (14) nyomógombot az almenü megnyitásához.
- Nyomja meg a **√** (16) / **↵** (2) nyomógombot, vagy csavarja el hangerőszabályzót (4), a beállítások elvégzéséhez.

ON VOLUME

Bekapcsolási hangerő beállítása. Beállítások: 0-tól 50-ig, vagy LAST VOL (az autórádió kikapcsolása előtti utolsó hangerő). A „LAST VOL” esetében a bekapcsolási hangerő legfeljebb 25-ös lehet.

- Nyomja meg a **>** (14) nyomógombot a „LAST VOL” beállításának kiválasztásához.
- vagy -
- Nyomja meg az **<** (5) nyomógombot a 0 és 50 közötti bekapcsolási hangerő beállításához.

- Nyomja meg a \underline{V} (16) / $\overline{\wedge}$ (2) nyomógombot, vagy csavarja el hangerőszabályzót (4), a beállítások elvégzéséhez.

REG**(Csak az „EUROPE“ tuner-régióban)**

Csak FM-rádió-üzemmódban lehetséges: REG-funkció be-és kikapcsolása. Beállítások: ON (be), OFF (ki).

- Nyomja meg a \triangleright (14) nyomógombot az almenü megnyitásához.
- Nyomja meg a \triangleright (14) nyomógombot a beállítások közötti váltáshoz.

PTY LANG**(Csak az „EUROPE“ tuner-régióban)**

Csak FM-rádió-üzemmódban lehetséges: Programfajták nyelvének választása. Beállítások: ENGLISH (Angol), FRANCAIS (Francia), DEUTSCH (Német).

- Nyomja meg a \triangleright (14) nyomógombot az almenü megnyitásához.
- Nyomja meg a \underline{V} (16) / $\overline{\wedge}$ (2) nyomógombot a beállítások közötti váltáshoz.

PTY**(Csak az „EUROPE“, „USA“ és „S AMERICA“ tuner-régiókban)**

Csak FM-rádió-üzemmódban lehetséges: PTY-funkció be-és kikapcsolása. Beállítások: ON (be), OFF (ki).

- Nyomja meg a \triangleright (14) nyomógombot az almenü megnyitásához.
- Nyomja meg a \triangleright (14) nyomógombot a beállítások közötti váltáshoz.

DISP COL

A képernyőkijelző világítás színének kikeverése a piros, zöld és kék (RGB) színekből. Beállítások: R, G és B mindegyik 0-tól 16-ig.

- Nyomja meg az \triangleleft (5) nyomógombot a „4096 COL“ almenü kiválasztásához (R, G és B beállítás), illetve a \triangleright (14) nyomógombot, a „256 COL“ almenü kiválasztásához (az R és G, B beállítás változatlan marad).

- Nyomja meg a \triangleright (14) nyomógombot az almenü megnyitásához.

- Nyomja meg a \triangleleft (5) / \triangleright (14) nyomógombot a színek közötti váltáshoz.

A kiválasztott szín villog.

- Nyomja meg a \underline{V} (16) / $\overline{\wedge}$ (2) nyomógombot a kiválasztott szín értékének kiválasztásához.
- Nyomja meg a **MENU-OK** (15) nyomógombot röviden, a választott beállítás jóváhagyásához.

SCAN

A kijelző-világítás állandó színváltásának ki-és bekapcsolása. Beállítások: ON (be), OFF (ki).

- Nyomja meg a \triangleright (14) nyomógombot az almenü megnyitásához.
- Nyomja meg a \triangleright (14) nyomógombot a beállítások közötti váltáshoz.
- Nyomja meg a **MENU-OK** (15) nyomógombot röviden, a választott beállítás jóváhagyásához.

Amennyiben az állandó színváltás bekapcsolt állapotban van, a kijelző-világítás folyamatosan változtatja színét a teljes színspektrumon belül.

COL SCAN

A kijelző-világítás kiválasztása egy színkeresés alatt.

- Nyomja meg a \triangleright (14) nyomógombot az színkeresés elindításához.

A kijelzőn váltakozva jelenik meg a „SCAN-NING“ és az „OK (MENU)“, és a kijelző-világítás folyamatosan változik.

- Nyomja meg a **MENU-OK** (15) nyomógombot röviden, az éppen beállított szín kiválasztásához.

DIM DAY/DIM NIGHT

A kijelző fényerő beállítása (DIM DAY), illetve (DIM NIGHT). Beállítások: 1-től 16-ig.

- Nyomja meg a \triangleright (14) nyomógombot az almenü megnyitásához.

- Nyomja meg a **⏪** (16) / **⏩** (2) nyomógombot a beállítás elvégzéséhez.

Amennyiben autórádiója a beszerelési utasításban leírtak szerint csatlakozik és gépjárműve egy megfelelő csatlakozással rendelkezik, a kijelző fényerejének átváltása a gépkocsi-világítás be- és kikapcsolásával történik.

AUX EDIT

A hátoldali AUX-bemenet nevének megadása AUX-üzemmódban. Hossz: 9-jegyű; Karakterek: A-Z, 0-9.

- Nyomja meg a **➤** (14) nyomógombot az almenü megnyitásához.
- Nyomja meg a **⏪** (5) / **➤** (14) nyomógombot a helyek közötti váltáshoz.
A karakter villog a kiválasztott helyen.
- Nyomja meg a **⏪** (16) / **⏩** (2) nyomógombot a kiválasztott helyre történő karakter beadáshoz.
- Nyomja meg a **MENU-OK** (15) nyomógombot röviden, a választott név jóváhagyásához.

TRAF

(Csak az „EUROPE“ tuner-régióban)

Csak FM-rádió-üzemmódban lehetséges: A közlekedési információk előnyben részesítésének be- és kikapcsolása. Beállítások: ON (be), OFF (ki).

- Nyomja meg a **➤** (14) nyomógombot az almenü megnyitásához.
- Nyomja meg a **➤** (14) nyomógombot a beállítások közötti váltáshoz.

RDS

(Csak az „EUROPE“ tuner-régióban)

Csak FM-rádió-üzemmódban lehetséges: RDS-funkció be- és kikapcsolása. Beállítások: ON (be), OFF (ki).

- Nyomja meg a **➤** (14) nyomógombot az almenü megnyitásához.
- Nyomja meg a **➤** (14) nyomógombot a beállítások közötti váltáshoz.

Gyári beállítások

Gyári beállítások a Felhasználói menüben:

ON VOLUME	LAST VOL
MUTE LVL	0
SENS	HIG
SCAN TIME	10
CLOCK	OFF
BEEP	ON
DIM DAY	15
DIM NIGHT	12
CDTEXT	OFF
12H/24H MODE	24H
CLOCKSET	00:00
TA VOL	20
RDS*	BE
REG*	ON
TRAF*	KI

* Csak az „EUROPE“ tuner-régióban

Ön az eredeti gyári autórádió-beállításokat visszaállíthatja:

- Nyomja meg a **MENU-OK** (15) nyomógombot röviden, a menü megnyitásához.
- Nyomja meg a **⏪** (16) / **⏩** (2) nyomógombot annyiszor, míg a „NORMSET“ menüpont kiválasztásra kerül.
- Nyomja meg a menü **MENU-OK** (15) nyomógombot 4 másodpercnél hosszabb ideig.
A kijelzőn megjelenik a „NORM ON“ jelzés. Az autórádió automatikusan kikapcsol, majd a gyári beállításokkal bekapcsol.

Tájékoztató:

Nyomja meg a **MENU-OK** (15) nyomógombot 4 másodpercnél rövidebb ideig, ekkor a „NORM OFF“ jelzés jelenik meg a kijelzőn, a jelenlegi beállítások pedig megmaradnak.

Hasznos információk

Garancia

Az Európai Unión belül vásárolt termékekre gyártói garanciát nyújtunk. Az Európai Unió kivüli országokban az adott külföldi képviselőnk által kiadott garanciafeltételek érvényesek.

A garanciafeltételek megtekinthetők a www.blaupunkt.com oldalon, vagy közvetlenül megrendelhetők az alábbi címen:

Blaupunkt GmbH
Hotline
Robert-Bosch-Str. 200
D-31139 Hildesheim

Szerviz

Néhány országban a Blaupunkt javító- és elszállítószolgálatot üzemeltet.

A www.blaupunkt.com oldalon tájékozódhat, hogy ez a szolgáltatás országában rendelkezésre áll-e.

Amennyiben ezt a szolgáltatást igénybe kívánja venni, az interneten keresztül megrendelheti az autórádió elszállítószolgálatot.

Műszaki adatok

Feszültségellátás

Üzemi feszültség: 10,5 - 14,4 V

Áramfelvétel

Üzem alatt: 10 A

A kikapcsolást követő 10 másodperc elteltével: < 3,5 mA

Erősítő

Kimeneti teljesítmény: 4 x 26 Watt szinusz, 14,4 V, 4 Ohm értéknél.

4 x 50 Watt maximális hangerő

Tuner

Hullámsávok, Európa/Thaiföld:

FM: 87,5 - 108 MHz
AM (MW): 531 - 1 602 kHz
LW (csak Európa): 153 - 279 kHz

Hullámsávok, USA:

UKW (FM): 87,7 - 107,9 MHz
AM (MW): 530 - 1 710 kHz

Hullámsávok, Dél-Amerika:

UKW (FM): 87,5 - 107,9 MHz
AM (MW): 530 - 1 710 kHz

FM - átviteli sáv szélesség:

30 - 15 000 Hz

CD

Átviteli sáv szélesség:

20 - 20 000 Hz

Pre-amp Out (Előerősítő kimenet)

4 csatorna: 2 V

Bemeneti érzékenység

Rear-AUX-IN: 1,2 V / 10 kΩ
Front-AUX-IN: 500 mV / 6 kΩ
Tel-/Navi-bemenet: 10 V / 1 kΩ

Méreték és tömeg

Sz. x Ma. x Mé. (mm): 182 x 53 x 155
Tömeg: kb. 1,30 kg

Változtatás joga fenntartva

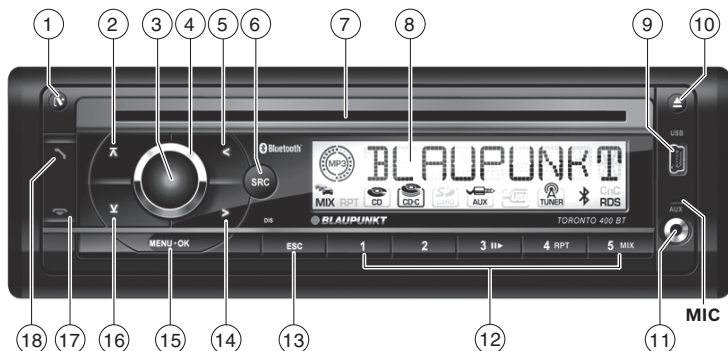

- ① Кнопка

Разблокировка съемной панели управления
- ② Кнопка

В меню: выбор пункта меню
Режим радио: выбор банка памяти станций
Режим MP3/WMA/C'n'C/CD-чейнджер: переход к следующей папке/следующему CD-диску
- ③ Кнопка Вкл/Выкл

Кратковременное нажатие: включение автомагнитолы
В рабочем режиме: включение звука автомагнитолы (Mute)
Продолжительное нажатие: выключение автомагнитолы
- ④ Регулятор громкости
- ⑤ Кнопка

В меню: изменение настроек
Режим радио: запоминание станций
Другие режимы работы: выбор трека
- ⑥ Кнопка **SRC**

Выбор аудиоисточника
- ⑦ CD-слот
- ⑧ Дисплей
- ⑨ Подключение USB
- ⑩ Кнопка (Eject (извлечение))

Извлечение CD-диска
- ⑪ Разъем AUX-IN на лицевой стороне
- ⑫ Кнопочный блок **1 - 5**
- ⑬ Кнопка **DIS/ESC**

В меню: выход из меню
В рабочем режиме: переключение индикации
- ⑭ Кнопка

В меню: изменение настроек
Режим радио: запоминание станций
Другие режимы работы: выбор трека
- ⑮ Кнопка **MENU-OK**

Краткое нажатие: вызов меню, подтверждение настроек
Продолжительное нажатие: запуск функции сканирования.
- ⑯ Кнопка

В меню: выбор пункта меню
Режим радио: выбор банка памяти станций
Режим MP3/WMA/C'n'C/CD-чейнджер: переход к предыдущей папке/предыдущему CD-диску
- ⑰ Кнопка

Завершение/отклонение вызова
- ⑱ Кнопка

Прием вызова, быстрый набор

Указания по технике безопасности	328	Выбор папки/CD-диска (только для режимов MP3/WMA/C'n'C или CD-чейнджер)	337
Используемые символы	328	Быстрый поиск.....	337
Безопасность движения	328	Остановка воспроизведения	337
Общие указания по технике безопасности	328	Режим плей-листа (только в режиме воспроизведения MP3/WMA)	337
Заявление о соответствии	329	Сканирование всех треков с прослушиванием.....	337
Указания по очистке	329	Воспроизведение треков в случайной последовательности	338
Указания по утилизации.....	329	Повторное воспроизведение отдельных треков, CD-дисков или папок	338
Комплект поставки	329	Настройка дисплея	338
Дополнительные принадлежности (не входят в объем поставки)	329	Bluetooth®	339
Включение устройства.....	330	Меню Bluetooth®	339
Снятие/установка панели управления	330	Сопряжение и соединение устройства.....	339
Настройка региона тюнера.....	330	Телефонные функции.....	340
Включение/выключение	330	Режим передачи потокового аудио по Bluetooth®	342
Громкость	331	Дополнительные функции в меню Bluetooth®	342
Включение/выключение демонстрационного режима	331	Внешние аудиисточники	343
Отображать номера версий	331	Разъем AUX-IN на лицевой стороне	343
Дорожная информация.....	331	Вход AUX на тыльной стороне	343
Режим радио	332	Настройки звука	344
RDS	332	Вызов и выход из меню аудио.....	344
Переключение в режим радио	332	Выполнение настроек в меню аудио	345
Выбор банка памяти станций	332	Вызов и выход из расширенного меню Audio	345
Настройка радиостанций.....	332	Выполнение настроек в расширенном меню Audio.....	345
Запоминание станций/включение запомненных станций	333	Пользовательские настройки.....	346
Сканирование станций с прослушиванием	333	Вызов и выход из меню пользователя.....	346
Автоматический поиск и запоминание станций (Travelstore)	333	Выполнение настроек в меню пользователя	346
PTY	333	Заводские настройки	350
Настройка дисплея	334	Полезная информация.....	351
Режим MP3/WMA/C'n'C/CD-чейнджер ...	334	Сервис.....	351
Базовая информация	334	Технические характеристики	351
Переключение в режим MP3/WMA/C'n'C/CD-чейнджер.....	335	Инструкция по установке.....	381
Вставка CD-диска	336		
Извлечение CD-диска	336		
Подсоединение/удаление USB-носителя данных	336		
Выбор трека	336		

Указания по технике безопасности

Автомобильная магнитола произведена в соответствии с современным уровнем развития науки и техники и признанными правилами техники безопасности. Тем не менее, при несоблюдении приведенных в данной инструкции указаний возможно возникновение опасности.

Данная инструкция содержит важную информацию для простого и надежного монтажа и управления автомобильной магнитолой.

- Прежде чем приступить к использованию автомобильной магнитолы, внимательно прочтите всю данную инструкцию.
- Храните инструкцию так, чтобы она была в любое время доступна для всех пользователей.
- Передавайте автомобильную магнитолу другим лицам только вместе с данной инструкцией.

Кроме того, соблюдайте инструкции на устройства, которые Вы используете вместе с данной автомобильной магнитолой.

Используемые символы

В данной инструкции используются следующие символы:



ОПАСНОСТЬ!

Предупреждение о травмировании



ОСТОРОЖНО!

Предупреждение о повреждении CD-привода



Маркировка CE подтверждает соблюдение директив ЕС.

➔ Обозначает операцию по управлению

- Обозначает перечисление

Безопасность движения

Соблюдайте следующие указания по безопасности движения:

- **Пользуйтесь Вашим устройством так, чтобы Вы всегда могли безопасно управлять Вашим автомобилем.** В случае сомнений остановитесь в подходящем месте и воспользуйтесь устройством при остановленном транспортном средстве.
- **Снимайте или устанавливайте панель управления только при остановленном автомобиле.**
- **Всегда устанавливайте умеренный уровень громкости,** чтобы слышать предупредительные звуковые сигналы (например, ГАИ), и чтобы уберечь органы слуха. В случаях выключения громкости (например, при смене аудиосистемы) изменение уровня громкости не слышно. Не увеличивайте уровень громкости во время данного отключения громкости.

Общие указания по технике безопасности

Соблюдайте следующие указания, чтобы защитить самих себя от травмирования:

- **Не разрешается открывать или вносить изменения в устройство!** В устройстве имеется лазер класса 1, который может повредить Ваши глаза.
- **Не увеличивайте уровень громкости во время выключения звука,** например, при смене аудиосистемы. Изменение громкости при выключенном звуке не слышно.

Использование по назначению

Данная автомобильная магнитола предназначена для установки и работы в автомобиле с напряжением бортовой сети 12 В и должна устанавливаться в отсек DIN. Соблюдайте предельные значения мощности, указанные в технических характеристиках. Ремонт и, при необходимости, установка должны выполняться специалистом.

Инструкция по установке

Вы можете устанавливать автомобильную магнитолу самостоятельно только если Вы имеете опыт установки автомобильных магнитол, и хорошо разбираетесь в электрике автомобиля. Соблюдайте указания по установке в конце данной инструкции.

Заявление о соответствии

Настоящим фирма "Blaupunkt GmbH" заявляет, что автомагнитола "Toronto 400 BT" соответствует основополагающим требованиям и другим существенным предписаниям Директивы 1999/5/EG.

Указания по очистке

Растворители и средства для очистки, а также аэрозоли для ухода за пластмассовыми элементами водительской зоны могут содержать вещества, которые повреждают поверхность автомагнитолы.

- Для очистки автомагнитолы используйте только сухую или слегка увлажненную тряпочку.
- При необходимости, очищайте контакты панели управления мягкой, смоченной спиртом для очистки тряпкой.

Указания по утилизации



Не выбрасывайте Ваше отработавшее устройство в бытовые отходы!

Для утилизации пользуйтесь существующими системами возврата и сбора отработавшего оборудования.

Комплект поставки

В комплект поставки входят:

- 1 Автомагнитола
- 1 Инструкция по эксплуатации/установке
- 1 Футляр для панели управления
- 1 Крепежная рамка
- 1 Комплект мелких деталей
- 2 Инструменты для демонтажа
- 1 Инструкция по подключению USB

Примечание:

Мы рекомендуем использовать оригинальные принадлежности от "Blaupunkt" (www.blaupunkt.com).

Дополнительные принадлежности (не входят в объем поставки)

Получите информацию о дополнительных принадлежностях у Вашего дилера продукции "Blaupunkt" или в Интернете по адресу www.blaupunkt.com, например:

- Пульт ДУ на руль или ручной пульт ДУ от "Blaupunkt" для безопасного и комфортного управления основными функциями (включение/выключение при помощи пульта дистанционного управления невозможно)
- Совместимые с C'n'C интерфейсы от "Blaupunkt" (C'n'C = Command and Control) для подсоединения дополнительных носителей данных и устройств (например, через iPod®/USB-интерфейс)
- CD-чейнджер "Blaupunkt"
- Усилители (Amplifier) Blaupunkt или Velocity

Включение устройства

Снятие/установка панели управления

Для защиты от похищения Ваша автомагнитола оснащена съемной панелью управления (Release-Panel). Панель управления поставляется в футляре. Для того, чтобы после монтажа автомагнитолы произвести ее включение, Вам нужно сначала установить панель управления (смотрите раздел "Установка панели управления" в этой главе).

При покидании автомобиля всегда берите панель управления с собой. Без данной панели управления автомагнитола не представляет для похитителя никакой ценности.

Осторожно

Повреждение панели управления

Панель управления нельзя ронять.

Панель управления следует переносить так, чтобы она была защищена от ударов и загрязнения при контакте.

Панель управления нельзя подвергать воздействию прямых солнечных лучей или других источников тепла.

Следует избегать прямого прикосновения кожи человека к контактам панели управления.

Установка панели управления

➤ Вставьте панель управления в крепление с правого края устройства.

➤ Осторожно вставьте панель управления в левое крепление, пока она не зафиксируется.

Снятие панели управления

➤ Нажмите кнопку  (1), чтобы разблокировать панель управления.

Левая сторона панели управления отсоединяется от устройства, а фиксатор предохраняет ее от выпадения.

➤ Возьмите панель управления за левую сторону, и вытягивайте ее прямо, преодолевая сопротивление фиксатора, из крепления.

Примечание:

Автомагнитола автоматически выключается, как только панель управления будет снята.



Настройка региона тюнера

Данная автомагнитола рассчитана на эксплуатацию в разных регионах с различными диапазонами частот и технологиями передачи. На заводе-изготовителе устанавливается регион тюнера "EUROPE" (Европа). Кроме того, в распоряжении имеются еще регионы тюнера "USA" (США), "THAI" (Таиланд) и "S AMERICA" (Южная Америка). Если Вы эксплуатируете Вашу автомагнитола за пределами Европы, то при необходимости Вам нужно настроить подходящий регион тюнера:

➤ Сначала выключите автомагнитола.

➤ Нажмите и удерживайте одновременно кнопки **MENU•OK** (15) и **4** (12) и нажмите кнопку Вкл/Выкл (3).

Автомагнитола включается. На дисплее появляется текущий установленный регион тюнера.

➤ Нажимайте кнопку  (16) /  (2) до тех пор, пока не будет отображаться желаемый регион тюнера.

➤ Нажмите кнопку **MENU•OK** (15).

Включение/выключение

Включение/выключение кнопкой Вкл/Выкл

➤ Для включения нажмите кнопку Вкл/Выкл (3).

Автомагнитола включается.

➤ Для выключения нажмите и удерживайте кнопку Вкл/Выкл (3) более 2 секунд.

Автомагнитола выключается.

Примечание:

Если Вы включаете автомагнитола при выключенном зажигании, то через 1 час она автоматически отключается с целью экономии энергии автомобильного аккумулятора.

Выключение/включение от зажигания автомобиля

Если автомагнитола подключена к зажиганию автомобиля как описано в инструкции по установке и не была выключена кнопкой Вкл/Выкл

③, то она будет включаться и выключаться одновременно с запуском двигателя.

Громкость

Регулировка громкости

Громкость можно регулировать в диапазоне от 0 (выкл) до 50 (максимум) единиц.

- Поворачивайте регулятор громкости ④, чтобы изменить уровень громкости.

Примечание:

Если телефон или навигационная система подключены к автомагнитоле автомобиля как описано в инструкции по установке, то на время телефонного разговора или сообщения системы навигации звук автомагнитолы выключается, чтобы Вы могли без помех прослушать воспроизводимый звук телефонного разговора или навигационной системы. На дисплее на время отключения звука отображается "TELEPHONE".

Приглушение звука автомагнитолы (Mute)

Вы можете мгновенно уменьшить громкость до установленного Вами значения.

- Нажмите одновременно кнопку Вкл/Выкл ③, чтобы приглушить звук автомагнитолы или вернуться обратно к прежнему уровню звука.

На время приглушения звука на дисплее отображается "MUTE".

Как настроить уровень громкости приглушения звука читайте в главе "Пользовательские настройки" разделе "Выполнение настроек в меню пользователя", пункт меню "MUTE LVL".

Включение/выключение демонстрационного режима

Демонстрационный режим показывает Вам функции автомобильной автомагнитолы в виде бегущей строки на дисплее. Вы можете включать/выключать демонстрационный режим:

- Сначала выключите автомагнитола.
- Нажмите и удерживайте одновременно кнопки **MENU-OK** ⑮ и **2** ⑫ и нажмите кнопку Вкл/Выкл ③.

Автомагнитола включается. Если у Вас включен демонстрационный режим, то на дисплее кратковременно отобразится "DEMO MODE". Нажатие любой кнопки приводит к отмене демонстрационного режима, и Вы можете приступить к управлению устройством.

Отображать номера версий

Вы можете включить отображение номеров версий различных компонентов устройства.

- Сначала при необходимости выключите автомагнитола.
- Нажмите и удерживайте одновременно кнопки **MENU-OK** ⑮ и **1** ⑫ и нажмите кнопку Вкл/Выкл ③.

Автомагнитола включается. На дисплее появляется номер версии первого компонента. Первый символ обозначает компоненты: P = процессор, E = EPROM (СППЗУ), A = Accordo, B = Bluetooth®.

- Нажмите кнопку < ⑤ / > ⑭, чтобы отобразить номер версии других компонентов.
- Нажмите кнопку **MENU-OK** ⑮, чтобы возвратиться к последнему прослушиваемому аудиоисточнику.

Дорожная информация

В регионе тюнера "EUROPE" FM-радиостанция может с помощью сигнала RDS обозначать сообщения дорожной информации. Если включен приоритет сводок дорожной информации, то происходит автоматическое переключение на сводку дорожной информации, также и в том случае, если автомагнитола не находится в текущий момент в режиме радио или настроен передатчик диапазонов волн СВ или ДВ.

При включенном приоритете на дисплее отображается символ "пробки" (🚧). Во время приоритетной передачи сообщения дорожной информации на дисплее отображается "TRAFFIC".

О включении и выключении режима читайте в главе "Пользовательские настройки" разделе "Выполнение настроек в меню пользователя", пункт меню "TRAF".

Примечания:

- На время трансляции включенной сводки дорожной информации уровень громкости увеличивается. Вы можете настроить для дорожной информации минимальную громкость (смотрите в гл. "Пользовательские настройки" разделе "Выполнение настроек в меню пользователя", пункт меню "TA VOLUME").
- Для отмены воспроизведения включенной дорожной информации нажмите кнопку **DIS/ESC** (13).

Режим радио**RDS**

В регионе тюнера "EUROPE" многие FM-станции передают наряду с радиопрограммой сигнал RDS (Radio Data System), который обеспечивает следующие дополнительные функции:

- Название станции отображается на дисплее.
- Автомагнитола распознает дорожные сообщения и передачи новостей, и может автоматически включать их в любом режиме работы (например, в режиме воспроизведения CD).
- Альтернативная частота: Если система RDS включена, автомагнитола автоматически настраивается на частоту с наилучшим приемом для настроенной станции.
- Региональные (REG): некоторые станции в определенное время суток разделяют свое вещание на региональные программы с различным содержанием. При включенной функции REG автомагнитола настраивается только на те альтернативные частоты, на которых передается та же региональная программа.

Для включения и выключения функции RDS или REG читайте, пожалуйста, главу "Пользовательские настройки" раздел "Выполнение настроек в меню пользователя" (пункты меню "RDS", "REG").

Переключение в режим радио

- Нажимайте кнопку **SRC** (6) пока на дисплее не появится надпись "TUNER":

Текущий банк памяти станций однократно отображается на дисплее в виде бегущей строки.

Выбор банка памяти станций

В разных регионах тюнера в Вашем распоряжении следующие банки памяти станций:

Регион	Банки памяти станций
EUROPE	FM1, FM2, FMT, CB, DB
USA	FM1, FM2, FMT, AM, AMT
THAI	FM1, FM2, FMT, AM
S AMERICA	FM1, FM2, FMT, AM, AMT

- Нажимайте кнопку **16** / **2** до тех пор, пока не будет отображаться желаемый банк памяти станций.

Примечание:

В каждом банке памяти Вы можете сохранить до 5 станций.

Настройка радиостанций

Существуют различные способы настройки на радиостанцию:

Настройка станций в ручном режиме

- Один или несколько раз произведите краткое нажатие на кнопку **5** / **14**, чтобы осуществить пошаговое изменение частоты или длительное нажатие, чтобы быстро изменить частоту.

Примечания:

- Для региона тюнера "EUROPE": В FM-диапазоне при включенной функции RDS происходит автоматическая настройка следующей радиостанции сети вещания.
- Для регионов тюнера "EUROPE", "USA" и "S AMERICA": В FM-диапазоне при включенной функцииPTY отображается и может быть изменен текущий выбранный тип программы (смотрите главу "PTY").

Запуск поиска радиостанций

- Нажимайте и удерживайте в течение прим. 2 секунд кнопку **5** / **14**, чтобы запустить поиск радиостанций.

Система настроится на ближайшую принимаемую станцию.

Примечания:

- Для региона тюнера "EUROPE": В диапазоне волн FM при включенном приоритете дорожной информации (🚗) настраиваются только те радиостанции, которые передают сводки дорожной информации.
- Для регионов тюнера "EUROPE", "USA" и "S AMERICA": В диапазоне волн FM при включенной функцииPTY настраивается следующая радиостанция с текущим выбранным типом программы (смотрите главу "PTY").
- Чувствительность поиска можно настраивать (смотри главу "Пользовательские настройки", раздел "Выполнение настроек в меню пользователя", пункт меню "SENS").

Запоминание станций/включение запомненных станций

- Выберите нужный банк памяти станций.
- Настройте желаемую станцию.
- Нажмите и удерживайте прим. 2 секунды кнопку памяти станций **1 - 5** (11), чтобы сохранить текущую станцию под этой кнопкой. - или -
- Нажмите кратковременно кнопку памяти станций **1 - 5** (11), чтобы включить запомненную станцию.

Сканирование станций с прослушиванием

С помощью функции сканирования осуществляется поочередное прослушивание всех принимаемых радиостанций текущего диапазона волн.

- Нажмите и удерживайте кнопку **MENU-OK** (15) в течение прим. 2 секунд, чтобы запустить сканирование с прослушиванием, или произведите кратковременное нажатие, чтобы продолжить прослушивание текущей настроенной радиостанции.

Во время сканирования с прослушиванием на дисплее попеременно отображается "SCAN" и текущая настроенная частота, а

также банк памяти станций или название станции.

Примечание:

В режиме радио можно настроить время прослушивания для каждой радиостанции (смотрите главу "Пользовательские настройки" раздел "Выполнение настроек в меню пользователя", пункт меню "SCAN TIME").

Автоматический поиск и запоминание станций (Travelstore)

С помощью функции "Travelstore" Вы можете автоматически найти 5 радиостанций региона с самым сильным сигналом и запомнить их в банке памяти станций. При этом сохраненные ранее в данном банке памяти станции стираются.

В регионах тюнера "EUROPE" и "THAI" Вы можете с помощью автоматического поиска и запоминания сохранить 5 FM-станций в банке памяти FMT. В регионах тюнера "USA" и "S AMERICA" Вы, кроме того, можете запомнить 5 AM-станций в банке памяти станций AMT.

- Выберите банк памяти станций желаемого диапазона волн, например, FM1 или AM.
- Нажмите кнопку **16** / **18** (2) и удерживайте ее прим. 2 секунды.

Тюнер начинает автоматический поиск радиостанций; на дисплее отображается "FMTSTORE" или "AM TSTORE". Когда сохранение завершено, воспроизводится станция на месте 1 в банке памяти FMT или AMT соответственно.

Примечание:

Для региона тюнера "EUROPE": При включенном приоритете дорожной информации (🚗) запоминаются только те радиостанции, которые передают сводки дорожной информации.

PTY

В регионах тюнера "EUROPE", "USA" и "S AMERICA" FM-станции могут транслировать текущий тип своих программ, например KULTUR (культура), POP (поп), JAZZ (джаз), ROCK (рок), SPORT (спорт) или WISSEN (знания). При помо-

щи функции РТУ Вы можете, таким образом, целенаправленно искать передачи определенного типа программ, к примеру, рок-музыку или спортивные передачи. Учитывайте, что не все станции поддерживают функцию РТУ.

Примечание:

Для использования функции РТУ ее нужно специально включить в меню (смотрите гл. "Пользовательские настройки", раздел "Выполнение настроек в меню пользователя", пункт меню "РТУ").

Выбрать тип программы

Примечание:

В регионе тюнера "EUROPE" Вы можете настраивать язык отображения типов программ (смотрите гл. "Пользовательские настройки", раздел "Выполнение настроек в меню пользователя", пункт меню "PTY LANG").

➤ Нажмите кратковременно кнопку < 5 / > 14.

Происходит кратковременное отображение текущего выбранного типа программ, и Вы можете произвести выбор другого типа программ.

➤ Нажимайте по мере необходимости кнопку < 5 / > 14 до тех пор, пока не будет выбран желаемый тип программы.

Поиск станций

➤ Нажмите кнопку < 5 / > 14 и удерживайте ее прим. 2 секунды.

Как только начнется поиск, то на дисплее ненадолго появится надпись "SEARCH". Затем отображается текущий тип программы.

Как только будет найдена какая-либо станция, на дисплее кратковременно отображается "PTY FOUND". До тех пор, пока тип программы настроенной радиостанции совпадает с текущим выбранным типом программы, на дисплее отображается попеременно тип программы и имя станции или частота.

Примечания:

- Если приемник не найдет станции, соответствующей выбранному типу програм-

мы, то на дисплее на короткое время появится надпись "NO RTY" и Вы услышите звуковой сигнал. В этом случае приемник возвращается к станции, которую Вы слушали до этого.

- Если настроенная радиостанция или другая станция сети вещания позднее начнет передавать программу выбранного Вами типа, то автомагнитола автоматически переключится с текущей станции или текущего аудиисточника (например, CD) на станцию, тип программы которой соответствует выбранному. Учитывайте, что не все станции поддерживают эту функцию.

Настройка дисплея

➤ Нажимайте один или несколько раз кнопку **DIS/ESC** (13), чтобы переключаться между этими обоими индикациями:

Дисплей	Значение
ABCDEF или. FM1 102.90	Название станции или. банк памяти станций/частота
FM1 11:32	Банк памяти станций/часы

Режим MP3/WMA/C^пC/ CD-чейнджер

Базовая информация

Режим воспроизведения CD/MP3/WMA

С помощью данной автомагнитолы Вы можете воспроизводить аудио-CD (CDDA) и CD-R/RW с файлами аудио, файлами MP3 или WMA, а также файлы MP3 или WMA на USB-носителях.



Опасность разрушения CD-привода!

Некруглые CD-диски (Shape-CD) и CD-диски диаметром 8 см (Mini-CD) использовать не допускается.

Изготовитель не несет ответственность за повреждение CD-привода, обусловленные использованием непригодных CD-дисков.

Примечания:

- Для обеспечения безукоризненной работы используйте CD-диски исключительно с логотипом "Compact-Disc".
- Фирма "Blaupunkt" не может гарантировать надлежащее воспроизведение защищенных от копирования CD-дисков, а также всех доступных на рынке CD-матриц и USB-носителей данных.

При подготовке носителя данных с MP3/WMA соблюдайте следующие правила:

- Название треков и директорий:
 - Макс. 16 символов (CD) или 24 символа (USB) вкл. расширения файла ".mp3" или ".wma" (при большем количестве символов количество распознаваемых автомагнитолой треков и папок сокращается)
 - Отсутствие умляутов и специальных символов
- Форматы CD: аудио-CD (CDDA), CD-R/RW, Ø: 12 см
- Форматы данных CD: ISO 9669 Level 1 и 2, Joliet
- Скорость записи CD: макс. 16-кратная (рекомендуется)
- USB-формат/файловая система: Mass Storage Device (внешняя память большой емкости)/FAT32
- Расширение файлов аудио:
 - .MP3 для файлов MP3
 - .WMA для файлов WMA
- Файлы WMA только без Digital Rights Management (DRM) и созданные при помощи Windows Media Player, начиная с 8-й версии
- MP3-ID3-теги: версия 1 и 2
- Битрейт для создания аудиофайлов:
 - MP3: от 32 до 320 кбит/с
 - WMA: от 32 до 192 кбит/с
- Макс. количество треков: 20 000

Режим работы с C'n'C

Интерфейс C'n'C от Blaupunkt (C'n'C = Command and Control / команды и контроль) обеспечивает более комфортное управление устройствами

и носителями данных, которые подключены к автомагнитоле через совместимый с C'n'C интерфейс Blaupunkt.

Прежде, чем подключить C'n'C-совместимый интерфейс "Blaupunkt", проверьте режим расположенного сзади входа AUX. Информацию об этом читайте в разделе "Тыльный вход AUX" в главе "Внешние аудиоисточники".

Режим работы с CD-чейнджером

Вы можете подключить к автомагнитоле следующие CD-чейнджеры:

- Blaupunkt CDC A03
- Blaupunkt CDC A08
- Blaupunkt IDC A09

Информацию об обращении с CD-дисками, загрузке дисков и о работе с CD-чейнджером Вы найдете в инструкции на Ваш CD-чейнджер.

Прежде, чем подключить CD-чейнджер, проверьте режим расположенного сзади входа AUX. Информацию об этом читайте в разделе "Тыльный вход AUX" в главе "Внешние аудиоисточники".

Переключение в режим MP3/WMA/C'n'C/CD-чейнджер

Нажимайте кнопку **SRC** пока не будет отображаться желаемый аудиоисточник:

- "CD": Вставленный CD-диск.
- "MP3": Вставленный CD-диск, распознанный как MP3-CD.
- "USB": Подсоединенный USB-носитель данных.
- Имя подсоединенного через C'n'C устройства
- "CDC / AUX": Подсоединенный CD-чейнджер (если не подключен другой внешний аудиоисточник).

Примечания:

- Соответствующий аудиоисточник может быть выбран только в том случае, если вставлен соответствующий CD-диск или подключено соответствующее устройство (например, USB-носитель данных или CD-чейнджер).

- Если автомагнитола должна предварительно перед воспроизведением произвести считывание данных с подсоединенного устройства или носителя данных, то на это время на дисплее появляется "READING". При большом объеме данных это может занимать вплоть до 1 минуты. Если устройство или носитель данных неисправны или переданные файлы не могут быть воспроизведены, то на дисплее появляется соответствующее сообщение (например, "ERROR" (ошибка) или "USB ERROR" (ошибка USB)).
- Пока подсоединенный CD-чейнджер обрабатывает вставленные CD-диски (например, после перебора подачи питания или после смены магазина) на дисплее отображается "MAG SCAN". Если в CD-чейнджере нет CD-дисков или магазина с дисками, то отображается "NO DISC".

Вставка CD-диска

Примечание:

Мешать или помогать автоматической загрузке CD-диска не разрешается.

- Вставляйте CD-диск стороной с надписями вверх в слот для CD-дисков (7), пока не почувствуете сопротивление.

CD-диск автоматически затягивается и осуществляется проверка Ваших данных (в это время на дисплее отображается "READING"). Затем начинается воспроизведение в режиме CD или MP3. На дисплее при загруженном CD-диске отображается символ CD.

Примечание:

Если воспроизведение вставленного CD-диска невозможно, то кратковременно появляется сообщение "CD ERROR", и прим. через 2 секунды CD-диск автоматически выдвигается.

Извлечение CD-диска

Примечания:

- Выдвинутый и не изъятый CD-диск примерно через 10 секунд автоматически вытягивается обратно.

- Вы можете извлекать CD-диск также и в том случае, если автомагнитола выключена или активен другой источник аудиосигнала.

- Нажмите кнопку  (10), чтобы выдвинуть вставленный CD-диск.

Подсоединение/удаление USB-носителя данных

Для подключения USB-носителя данных необходимо произвести присоединение поставляемого в комплекте кабеля USB к автомагнитоле (смотрите инструкцию по монтажу).



- Для корректного подсоединения и отсоединения носителя данных выключите автомагнитолу.
- Подключите носитель данных USB к кабелю USB или отсоедините его.

При наличии подключенного USB-носителя данных на дисплее отображается символ USB. Если после подсоединения / включения автомобильной автомагнитолы USB-носитель данных впервые выбирается в качестве аудиосистемы, то сначала происходит считывание данных (в это время на дисплее отображается "READING").

Примечания:

- Если воспроизведение подсоединенного USB-носителя данных невозможно, то кратковременно отображается "USB ERROR".
- Требуемое для считывания время зависит от типа размера носителя данных USB.

Выбор трека

- Нажмите кратковременно кнопку  (5) /  (14), чтобы выбрать предыдущий/следующий трек.

Примечание:

Если текущий трек проигрывается более 3 секунд, то однократное нажатие на  (5) запускает трек сначала.

Выбор папки/CD-диска (только для режимов MP3/WMA/ C'n'C или CD-чейнджер)

- Нажимайте кнопку $\underline{\text{V}}$ (16) / $\overline{\text{A}}$ (2), чтобы переходить к предшествующей/следующей папке или предшествующему/следующему CD-диску.

Примечание:

Вы можете таким образом также осуществлять переход между плей-листами подосаединенного через C'n'C устройства.

Быстрый поиск

- Нажмите и удерживайте нажатой кнопку \langle (5) / \rangle до тех пор, пока не будет достигнуто нужное место.

Остановка воспроизведения

- Нажмите кнопку $\text{3} \blacktriangleright$ (11), чтобы прервать воспроизведение ("PAUSE") или снова продолжить.

Режим плей-листа (только в режиме воспроизведения MP3/WMA)

Автомобильная автомагнитола может воспроизводить плей-листы, которые были составлены в менеджерах MP3-файлов, как например, WinAmp или Microsoft Media Player. Списки воспроизведения должны быть сохранены в корневой директории CD-диска или USB-носителя данных. Читаются следующие форматы плей-листов: M3U, PLS.

Выбор треков в режиме плей-листа

- Нажмите кнопку 2 (12) и удерживайте ее в течение прим. 2 секунд, чтобы перейти в режим плей-листа:

На дисплее кратковременно отображается "LIST MODE". Начинается воспроизведение первого трека первого плей-листа.

Примечание:

Если на носителе данных нет плей-листов, то кратковременно отображается "NO LIST".

- Нажмите кратковременно кнопку \langle (5) / \rangle (14), чтобы выбрать предыдущий/следующий трек текущего плей-листа.

- Нажмите кнопку $\underline{\text{V}}$ (16) / $\overline{\text{A}}$ (2), чтобы перейти к предыдущему/следующему плей-листу.

На дисплее ненадолго появляется имя выбранного плей-листа, и воспроизводится первый трек плей-листа.

Выход из режима плей-листа

- Нажмите и удерживайте кнопку 2 (12) в течение прим. 2 секунды:

На дисплее кратковременно отображается "LIST OFF". Воспроизведение текущего трека продолжается.

Сканирование всех треков с прослушиванием

С помощью функции сканирования осуществляется прослушивание начальных сегментов всех имеющихся треков.

- Нажмите и удерживайте кнопку **MENU-OK** (15) в течение прим. 2 секунды, чтобы запустить сканирование с прослушиванием, или же произведите краткое нажатие, чтобы продолжить воспроизведение текущего прослушиваемого трека.

Во время сканирования с прослушиванием на дисплее попеременно отображается "SCAN" и номер текущего трека или имя файла.

Примечания:

- В режиме CD-чейнджера время прослушивания каждого трека составляет ок. 10 секунд. Для всех остальных режимов работы можно настроить время предварительного прослушивания треков при сканировании (смотрите главу "Пользовательские настройки" раздел "Выполнение настроек в меню пользователя", пункт меню "SCAN TIME").
- В режиме плей-листа (режим MP3) осуществляется предварительное прослушивание треков только из текущего плей-листа.

Воспроизведение треков в случайной последовательности

➤ Нажимайте кнопку **5 MIX** (12), чтобы переключаться между режимами воспроизведения:

Режим	Дисплей	Значение
CD	MIX ALL	Перемешать треки
MP3/ WMA/ C'n'C ¹	MIX DIR ²	Перемешать треки текущей папки
	MIX ALL ²	Перемешать треки носителя данных
CDC	MIX CD	Перемешать треки текущего CD-диска
	MIX ALL	Перемешать треки всех CD-дисков
Общий	MIX OFF	Обычное воспроизведение

¹ В режиме C'n'C - в зависимости от подсоединенного устройства - могут быть доступны дополнительные режимы воспроизведения

² Отсутствует в режиме плей-листа MP3

Когда функция MIX включена, на дисплее отображается символ **MIX**.

Повторное воспроизведение отдельных треков, CD-дисков или папок

➤ Нажимайте кнопку **4 RPT** (12), чтобы переключаться между режимами воспроизведения:

Режим	Дисплей	Значение
CD	RPT TRACK	Повторить трек
MP3/ WMA/ C'n'C ¹	RPT TRACK	Повторить трек
	RPT DIR ²	Повторить папку
CDC	RPT TRACK	Повторить трек
	RPT DISC	Повторить CD-диск
Общий	RPT OFF	Обычное воспроизведение

¹ В режиме C'n'C - в зависимости от подсоединенного устройства - могут быть доступны дополнительные режимы воспроизведения

² Отсутствует в режиме плей-листа MP3

Когда функция RPT, на дисплее отображается символ **RPT**.

Настройка дисплея

➤ Нажимайте один или несколько раз кнопку **DIS/ESC** (13), чтобы переключаться между следующими индикациями:

Режим	Дисплей	Значение
CD	T 01 02:15	Номер трека и время воспроизведения
	T 01 18:33	Номер трека и время
MP3/ WMA/ C'n'C	01 ABC	Имя файла
	ABCDEF	Исполнитель ¹
	ABCDEF	Название альбома ¹
	PLAY 02:15	Время воспроизведения
	CLK 18:33	Время
CDC	T 01 02:15	Номер трека и время воспроизведения
	T 01 18:33	Номер трека и время
	CD 02T 03	Номер CD и номер трека

¹ Исполнитель и название альбома должны быть сохранены как ID3-тег, они отображаются только прим. 10 секунд и при определенных условиях в виде бегущей строки; в остальных случаях отображается имя файла.

Примечание

Вы можете включать и выключать индикацию CD-текста аудио-CD (смотрите главу "Пользовательские настройки" раздел "Выполнение настроек в меню пользователя",

пункт меню "CD TEXT"). При включенном CD-тексте в начале каждого трека осуществляется однократный показ соответствующего CD-текста в виде бегущей строки.

Bluetooth®

Вы можете соединять автомобильную автомагнитолу по Bluetooth® с другими устройствами с поддержкой Bluetooth®, такими как мобильный телефон или MP3-плеер. Вы можете использовать автомагнитолу с ее встроенным микрофоном в качестве устройства громкой связи для присоединенных мобильных телефонов, управляя выводом звука с других устройств Bluetooth® и выводить его через автомобильные колонки (Bluetooth®-Streaming).

Технология Bluetooth – это беспроводное соединение с малым радиусом действия. Поэтому для установления соединения устройств Bluetooth® они должны находится вблизи автомобильной автомагнитолы (в автомобиле).

Для установления соединения Bluetooth® Вам необходимо сначала произвести сопряжение автомагнитолы и устройства Bluetooth®. После сопряжения устройств соединение Bluetooth® устанавливается автоматически. Данное соединение существует, пока устройство Bluetooth® находится в зоне приема. Если соединение прерывается, к примеру, из-за того, что Вы покидаете с мобильным телефоном зону приема, то затем оно автоматически восстанавливается, как только Вы снова окажетесь в зоне приема.

Одновременно Вы можете соединять с автомобильной автомагнитолой только один мобильный телефон или потоковое аудиоустройство. Когда Вы соединяете новое устройство с автомагнитолой, то соединение с текущим соединенным устройством по необходимости автоматически прерывается. С автомобильной системой можно сопрягать до 5 разных устройств Bluetooth®, и любое из этих устройств Вы можете быстро и комфортно снова соединять с автомагнитолой. При установлении сопряжения с шестым происходит замещение первого сопряженного устройства Bluetooth® из списка.

Меню Bluetooth®

В меню Bluetooth® Вы найдете все функции для сопряжения, соединения и управления устройствами Bluetooth®.

Вызов меню Bluetooth®

- Нажмите кнопку **MENU-OK** (15).
- Нажмите кнопку **√** (16), чтобы выбрать пункт меню "BLUETOOTH".
- Нажмите кнопку **>** (14), чтобы открыть меню Bluetooth®.
- Нажимайте кнопку **√** (16) / **↶** (2) пока не будет выбран нужный пункт меню.

Примечания:

- Выход из меню Bluetooth® происходит автоматически прим. через 30 секунд после последнего прикосновения к клавиатуре, и Вы возвращаетесь к дисплею текущего аудиисточника.
- Во время текущей операции Bluetooth® (например, восстановление соединения с последним соединенным устройством) функции меню Bluetooth® недоступны. Если Вы попытаетесь сейчас открыть меню Bluetooth®, то на дисплее будет отображаться "LINK BUSY". Чтобы вернуться к текущему аудиисточнику, нажмите кнопку **DIS/ESC** (13). Чтобы отменить операцию Bluetooth® и открыть меню Bluetooth®, нажмите кнопку **↶** (17).

Выход из меню Bluetooth®

- Чтобы выйти из меню Bluetooth®, кратковременно нажмите кнопку **DIS/ESC** (13).

Сопряжение и соединение устройства

Сопряжение и соединение мобильного телефона

- Выберите в меню Bluetooth® пункт меню "PAIR".
- Нажмите кнопку **>** (14), чтобы открыть подменю.

Пункт меню "PHONE" (Телефон) выбран.

- Нажмите кнопку \triangleright (14), чтобы установить сопряжение с мобильным телефоном.

На дисплее отображается "PAIRING" и мигает символ Bluetooth®. Теперь автомобильная автомагнитола может быть в течение прим. 2 минут обнаружена и соединена с мобильным телефоном с поддержкой Bluetooth®.

- Осуществите поиск автомобильной автомагнитолы с Вашего мобильного телефона (имя Bluetooth®: "TORONTO 400 BT").

Как только мобильный телефон найдет автомагнитолу и нужно будет установить соединение, то на дисплее появится "ENTER PIN" и PIN "1234".

- Установите соединение с Вашего мобильного телефона. Введите при этом отображаемый на дисплее автомагнитолы PIN-код.

Как только автомагнитола будет сопряжена и соединена с мобильным телефоном, на дисплее появится надпись "PAIRED" (сопряжено), а потом "CONNECTED" (соединено).

Примечание:

Если соединение установить не удалось, то временно отображается "CON FAIL" (соединение не установлено).

Сопряжение и соединение потокового аудиоустройства с поддержкой Bluetooth®

- Выберите в меню Bluetooth® пункт меню "PAIR".

- Нажмите кнопку \triangleright (14), чтобы открыть подменю.

Пункт меню "PHONE" (Телефон) выбран.

- Нажмите кнопку $\underline{\vee}$ (16), чтобы выбрать пункт меню "STREAMING".

- Нажмите кнопку \triangleright (14), чтобы установить сопряжение с потоковым аудиоустройством.

На дисплее отображается текущий сохраненный PIN-код (стандартно "1234"). При необходимости введите PIN-код потокового аудиоустройства,

- Нажимайте кнопку $\underline{\vee}$ (16) / \wedge (2) пока на дисплее не появится желаемая цифра на соответствующем текущем месте.

- Нажимайте кнопку \triangleleft (5) / \triangleright (14), чтобы переходить между 4 разрядами PIN-кода.

- Нажмите кнопку **MENU-OK** (15), чтобы подтвердить введенный PIN-код.

Примечание:

Не все потоковые аудиоустройства требуют ввода своего PIN-кода в автомобильной автомагнитоле. В некоторых потоковых аудиоустройствах Вам вместо этого нужно вводить PIN-код автомобильной автомагнитолы. В таких устройствах Вы можете подтверждать текущий PIN-код автомагнитолы простым нажатием кнопки **MENU-OK** (15), а затем вводить его на потоковом аудиоустройстве.

На дисплее отображается "PAIRING" и мигает символ Bluetooth®. Теперь автомобильная автомагнитола может быть в течение прим. 2 минут обнаружена и соединена с потоковым аудиоустройством.

- Осуществите поиск автомобильной автомагнитолы с Вашего потокового аудиоустройства (имя Bluetooth®: "TORONTO 400 BT"), и установите соединение. Введите при необходимости PIN-код автомобильной автомагнитолы.

Как только автомагнитола будет сопряжена и соединена с потоковым аудиоустройством, на дисплее появится надпись "PAIRED" (сопряжено), а потом "CONNECTED" (соединено).

Примечание:

Если соединение установить не удалось, то временно отображается "CON FAIL" (соединение не установлено).

Телефонные функции

Прием/отклонение вызова

При входящем звонке на дисплее попеременно отображается "INCOMING" (входящий) и номер звонящего. Звук текущего аудиоисточника вы-

ключается и звонок выводится на колонки автомобильной автомагнитолы.

Примечание:

Если номер звонящего не передается, то вместо номера на дисплее отображается "PRIVATE NUMBER" (конфиденциальный номер). Если номер звонящего сохранен вместе с именем, то отображается имя записи и номер (смотрите гл. "Сохранение телефонного номера").

- Нажмите кнопку  (18), чтобы принять вызов.

На дисплее отображается "CALL" и текущая продолжительность разговора.

- Нажмите кнопку  (17), чтобы отклонить вызов или завершить текущий телефонный разговор.

На дисплее отображается "CALL END".



Осуществление вызова

- Выберите в меню Bluetooth® пункт меню "DIAL NEW".

- Нажмите кнопку  (14).

Сейчас Вы можете ввести телефонный номер длиной до 20 разрядов:

- Нажимайте кнопку  (16) /  (2) пока на дисплее не появится желаемая цифра на соответствующем текущем месте.

- Нажимайте кнопку  (5) /  (14), чтобы переходить между разрядами номера.

- Нажмите кнопку  (18), чтобы позвонить по введенному номеру.

На дисплее попеременно отображается "OUTGOING" и набранный номер.

Примечание:

Если набранный номер сохранен вместе с именем, то отображается имя записи и номер (смотрите гл. "Сохранение телефонного номера").

Как только Ваш собеседник примет звонок, на дисплее будет попеременно отображать

ся "CALL" и текущая продолжительность разговора.



Сохранение телефонного номера

- Выберите в меню Bluetooth® пункт меню "DIAL NEW".

- Нажмите кнопку  (14).

Сейчас Вы можете ввести телефонный номер длиной до 20 разрядов:

- Нажимайте кнопку  (16) /  (2) пока на дисплее не появится желаемая цифра на соответствующем текущем месте.



- Нажимайте кнопку  (5) /  (14), чтобы переходить между разрядами номера.



- Нажмите и удерживайте прим. 2 секунды нужную кнопку памяти 1 - 5 (12), чтобы сохранить номер.

- или -

- Нажмите кнопку MENU-OK (15), чтобы ввести имя для записи.

Теперь Вы можете ввести имя длиной до 9 разрядов:

- Нажимайте кнопку  (16) /  (2) пока на дисплее не появится желаемый символ на соответствующем текущем месте.

- Нажимайте кнопку  (5) /  (14), чтобы переходить между разрядами имени.

- Нажмите и удерживайте прим. 2 секунды нужную кнопку памяти 1 - 5 (12), чтобы сохранить номер и имя.

Примечание:

Ранее сохраненный под этой кнопкой номер замещается.

Быстрый набор

С помощью функции быстрого набора Вы можете звонить на последний набранный номер или сохраненный номер (смотрите гл. "Сохранение телефонного номера").

- Нажмите кнопку  (18).

На дисплее отображается последний набранный номер.

Примечание:

Если в текущий момент нет соединенных мобильных телефонов, то открывается меню Bluetooth®. Пункт меню "PAIR" выбран.

- Нажмите при необходимости кнопку памяти **1 - 5** (12), чтобы вызвать сохраненный под ней номер.
- Нажмите кнопку  (18), чтобы позвонить по этому номеру.
На дисплее попеременно отображается "OUTGOING" и набранный номер.

Режим передачи потокового аудио по Bluetooth®**Включение передачи потокового аудио по Bluetooth®**

- Нажимайте кнопку **SRC** (6) пока на дисплее не появится надпись "BT STREAM".
Воспроизведение начинается.

Примечания:

- Режим воспроизведения потокового аудио по Bluetooth® доступен только при условии наличия подсоединенного совместимого потокового аудиоустройства.
- Если во время воспроизведения соединение с потоковым аудиоустройством теряется, то кратковременно отображается "CON LOST" (соединение потеряно), и автомобильная автомагнитола переключается на предыдущий аудиосисточник.

Выбор трека

- Нажмите кратковременно кнопку **< 5 / > 14**, чтобы выбрать предыдущий/следующий трек.

Дополнительные функции в меню Bluetooth®**Изменение PIN-кода Bluetooth®**

Заводской PIN-код для Bluetooth® автомобильной автомагнитолы, который Вы должны ввести, к примеру, при сопряжении мобильного телефона на мобильном телефоне, "1234". Данный PIN-код Вы можете изменять.

- Выберите в меню Bluetooth® пункт меню "PIN EDIT".
- Нажмите кнопку **> 14**, чтобы открыть под-меню.
- Нажимайте кнопку **√ 16 / ✕ 2** пока на дисплее не появится желаемая цифра на соответствующем текущем месте.
- Нажимайте кнопку **< 5 / > 14**, чтобы переходить между 4 разрядами PIN-кода.
- Нажмите кнопку **MENU-OK 15**.

Управление сопряженными устройствами

В меню Bluetooth® Вы можете управлять сопряженными устройствами Bluetooth® (мобильными телефонами или такими потоковыми аудиоустройствами как MP3-плеер).

В списках устройств для мобильных телефонов ("PHN LIST") и потоковых аудиоустройств ("STR LIST") отображаются сопряженные устройства. Здесь Вы можете:

- Удалить соединение с текущим соединенным устройством Bluetooth®
- Установить соединение с одним из сопряженных устройств Bluetooth®
- Удалить сопряжение с устройством Bluetooth®
- Выберите в меню Bluetooth® пункт меню "PHN LIST" или "STR LIST".
- Нажмите кнопку **> 14**, чтобы открыть под-меню.
На дисплее отображается первое устройство из списка.

Примечание:

При отсутствии сопряженных устройств, кратковременно отображается "EMPTY" (список пустой).

- Нажимайте при необходимости кнопку **√ 16 / ✕ 2** до тех пор, пока не будет отображаться желаемое устройство.

У Вас есть следующие возможности:

- Нажмите кнопку  (18), чтобы подсоединить отображаемое устройство.
На дисплее отображается "CONNECTNG" (соединить). Как только устройство будет

соединено, кратковременно отображается "CONNECTED" (соединено) и Вы возвращаетесь обратно в меню Bluetooth®. Если устройство уже соединено, то отображается кратковременно "CON EXIST" (соединение существует) и Вы возвращаетесь обратно к списку сопряженных мобильных телефонов / потоковых аудиоустройств.

- Нажмите кнопку  (17), чтобы удалить соединение с отображаемым устройством.

На дисплее кратковременно отображается "DISCONNTD" (разъединено) и осуществляется возврат в меню Bluetooth®. Если устройство не было соединено, то кратковременно отображается "NO CONNCT" (соединение отсутствует) и Вы возвращаетесь обратно к списку сопряженных мобильных телефонов / потоковых аудиоустройств.

- Нажмите и удерживайте прим 2 сек. кнопку  (17), чтобы удалить сопряжение с отображаемым устройством.

На дисплее кратковременно отображается "DELETED" (удалено) и осуществляется возврат в меню Bluetooth®.

Удаление сопряжения со всеми сопряженными устройствами

- Выберите в меню Bluetooth® пункт меню "DELETE ALL".

- Нажмите кнопку  (14), чтобы удалить сопряжение со всеми сопряженными устройствами.

На дисплее отображается "CONFIRM" (подтвердить).

- Нажмите кнопку  (14) еще раз.

На дисплее кратковременно отображается "DELETED" (сопряжение удалено).

Внешние аудиоисточники

Разъем AUX-IN на лицевой стороне



Опасность! Повышенная опасность травмирования от штекера.

При аварии выступающий штекер в разьеме AUX-IN на передней панели может причинить травмы. Использование прямых штекеров или адаптера может привести к повышенной опасности травмирования.

По этой причине мы рекомендуем использовать угловые контактные штекеры, например, кабель из аксессуаров "Blaupunkt" (7 607 001 535).

Как только внешний аудиоисточник, например, переносной CD/MiniDisc или MP3-плеер подключается к разьему AUX-IN на лицевой стороне, его можно выбрать кнопкой **SRC** (6). На дисплее появится надпись "FRONT AUX".

Вход AUX на тыльной стороне

К тыльному входу AUX (Rear-AUX-IN) автомобильной автомагнитолы Вы можете подсоединять различные внешние аудиоисточники:

- Поддерживающие C'n'C устройства из ассортимента принадлежностей "Blaupunkt" (например, C'n'C-совместимый Bluetooth®/USB-или iPod®/USB-интерфейс; C'n'C = Command and Control).
- CD-чейнджер
- Другие внешние аудиоисточники, как например, переносной CD-плеер, плеер MiniDisc, MP3-плеер или несовместимый с C'n'C интерфейс Blaupunkt.

Примечание:

Для подключения внешнего источника через вход AUX на обратной стороне Вам понадобится адаптерный кабель. Данный кабель (№ изделия Blaupunkt: 7 607 897 093) Вы можете приобрести в Вашем специализированном предприятии по продаже продукции компании Blaupunkt.

Прежде, чем Вы приступите к подсоединению определенного устройства, проверьте сначала режим тыльного входа AUX и - при необходимости - измените настройки (смотрите главу "Пользовательские настройки" раздел "Выполнение настроек в меню пользователя", пункт меню "CDC"). Учтите, что настройки изменяются только при отсутствии подсоединенных к тыльному входу AUX устройств. При необходимости удалите подсоединенные устройства при выключенной автомагнитоле.

Включение C'n'C-режима

➤ Нажимайте кнопку **SRC** (6) пока на дисплее не появится название подключенного по интерфейсу C'n'C устройства.

Воспроизведение начинается.

Примечания:

- Возможность выбора C'n'C-режима присутствует только в том случае, если по C'n'C-совместимому интерфейсу подключено соответствующее устройство.
- Пожалуйста, читайте описание управления автомагнитолой в режиме C'n'C в главе "Режим CD/MP3/WMA/C'n'C/CD-чейнджер".
- При использовании соответствующего кабельного адаптера Вы можете подсоединять к автомобильной автомагнитоле до 3 C'n'C-совместимых интерфейсов Vlaupunkt. Для того, чтобы автомобильная автомагнитола могла различать разные интерфейсы, Вы можете каждому интерфейсу назначить свой индивидуальный номер устройства (смотрите главу "Пользовательские настройки" раздел "Выполнение настроек в меню пользователя", пункт меню "C'n'C").

Включение режима AUX

➤ Нажимайте кнопку **SRC** (6), пока на дисплее не появится надпись "CDC / AUX".

Воспроизведение начинается.

Примечание:

Вы можете задать собственное имя для тыльного входа AUX, которое будет отображаться в AUX-режиме на дисплее, когда Вы выбрали подсоединенный аудиисточник (смотрите главу "Пользовательские настройки" раздел "Выполнение настроек в меню пользователя", пункт меню "AUX EDIT").

Настройки звука

В меню "Audio" Вы можете изменять следующие настройки звука:

- Настройка уровня низких и высоких частот
- Настройка распределения уровня звука левый/правый (баланс) и перед/зад (фейдер)
- Подъем низких частот при низком уровне громкости (X-Bass).

Кроме того, в расширенном меню "Audio" Вы можете осуществлять следующие настройки:

- Настройка 3-полосного эквалайзера:
 - Настроить уровень средних частот.
 - Выбрать частоту низких, средних и высоких частот.
 - Настроить коэффициент добротности для низких и средних частот.
- Осуществить расширенную настройку X-Bass (уровень и частота)
- Выбрать предустановку эквалайзера

Примечание:

Настройки для низких, средних и высоких частот сохраняются соответственно для текущего аудиисточника.

Вызов и выход из меню аудио

➤ Нажмите кратковременно кнопку **MENU-OK** (15), чтобы открыть меню пользователя.

➤ Нажимайте кнопку **↵** (16) / **↶** (2) пока не будет выбран пункт меню "AUDIO".

➤ Нажмите кнопку **>** (14), чтобы открыть меню Audio.

➤ Нажимайте кнопку **↵** (16) / **↶** (2) пока не будет выбран нужный пункт меню.

- Выполните настройку (смотри следующий раздел).
- Нажмите кратковременно кнопку **MENU•OK** (15), чтобы выбрать другой пункт меню.
- или -
- Нажмите кратковременно кнопку **DIS/ESC** (13) для выхода из меню.

Примечание:

Выход из меню происходит автоматически прим. через 15 секунд после последнего прикосновения к клавиатуре, и Вы возвращаетесь к дисплею текущего аудиоисточника.

Выполнение настроек в меню аудио**BASS**

Уровень низких частот. Настройки: от -7 до +7.

- Нажмите кнопку **>** (14), чтобы открыть подменю.
- Нажмите кнопку **↵** (16) / **↶** (2), чтобы осуществить настройку.

TREBLE

Уровень высоких частот. Настройки: от -7 до +7.

- Нажмите кнопку **>** (14), чтобы открыть подменю.
- Нажмите кнопку **↵** (16) / **↶** (2), чтобы осуществить настройку.

BALANCE

Распределение громкости левый/правый. Настройки: L9 (левый) до R9 (правый).

- Нажмите кнопку **>** (14), чтобы открыть подменю.
- Нажмите кнопку **↵** (16) / **↶** (2), чтобы осуществить настройку.

FADER

Распределение громкости перед/зад. Настройки: R9 (зад) до F9 (перед).

- Нажмите кнопку **>** (14), чтобы открыть подменю.

- Нажмите кнопку **↵** (16) / **↶** (2), чтобы осуществить настройку.

X-BASS

Подъем низких частот при низком уровне громкости. Настройки: 0 (выкл.) до 3 (максимальный подъем).

- Нажмите кнопку **>** (14), чтобы открыть подменю.
- Нажмите кнопку **↵** (16) / **↶** (2), чтобы осуществить настройку.

Вызов и выход из расширенного меню Audio

- Выберите в меню Audio пункт меню "ENHANCED".
- Нажмите кнопку **>** (14), чтобы открыть меню "ENHANCED".
- Нажимайте кнопку **↵** (16) / **↶** (2) пока не будет выбран нужный пункт меню.
- Выполните настройку (смотри следующий раздел).
- Нажмите кратковременно кнопку **MENU•OK** (15), чтобы выбрать другой пункт меню.
- или -
- Нажмите кратковременно кнопку **DIS/ESC** (13) для выхода из меню.

Выполнение настроек в расширенном меню Audio**E-BASS**

Настройка низкой частоты и коэффициента добротности. Настройки:

- Низкая частота: 60/80/100/200 Гц
- Коэффициент добротности: 1,0/1,25/1,5/2,0
- Нажмите кнопку **>** (14), чтобы открыть подменю E-BASS.
- Нажимайте кнопку **↵** (16) / **↶** (2), чтобы переключаться между подменю "FREQ" (частота) и QFAC (коэффициент добротности).

- Нажимайте кнопку $\langle \textcircled{5} \rangle / \textcircled{14}$, чтобы переходить между доступными настройками подменю.

E-TREBLE

Настройка высокой частоты. Настройки: 10/12,5/15/17,5 кГц.

- Нажмите кнопку $\textcircled{14}$, чтобы открыть подменю E-TREBLE.
- Нажимайте кнопку $\langle \textcircled{5} \rangle / \textcircled{14}$, чтобы переходить между доступными настройками подменю.

E-MIDDLE

Настройка уровня средних частот и коэффициента добротности. Настройки:

- Уровень средних частот: от -7 до +7
- Средние частоты: 0,5/1,0/1,5/2,5 кГц
- Коэффициент добротности: 0,5/0,75/1,0/1,25
- Нажмите кнопку $\textcircled{14}$, чтобы открыть подменю E-MIDDLE.
- Нажимайте кнопку $\textcircled{16} / \textcircled{2}$, чтобы переключаться между подменю "GAIN" (уровень), "FREQ" (частота) и QFAC (коэффициент добротности).
- Нажимайте кнопку $\langle \textcircled{5} \rangle / \textcircled{14}$, чтобы переходить между доступными настройками подменю.

E-XBASS

Настройка уровня и частоты X-Bass. Настройки:

- Уровень X-Bass: 0 (выкл.) до 3
- Частота X-Bass: 30/60/100 Гц
- Нажмите кнопку $\textcircled{14}$, чтобы открыть подменю E-XBASS.
- Нажимайте кнопку $\textcircled{16} / \textcircled{2}$, чтобы переключаться между подменю "GAIN" (уровень) и "FREQ" (частота).
- Нажимайте кнопку $\langle \textcircled{5} \rangle / \textcircled{14}$, чтобы переходить между доступными настройками подменю.

PRESETS

Выбор предустановки эквалайзера. Настройки: POP, ROCK, CLASSIC, P-EQ OFF (отсутствие предустановки).

- Нажмите кнопку $\textcircled{14}$, чтобы открыть подменю PRESETS.
- Нажимайте кнопку $\textcircled{16} / \textcircled{2}$, чтобы переключиться между настройками.

Пользовательские настройки

Вызов и выход из меню пользователя

- Нажмите кратковременно кнопку **MENU•OK** $\textcircled{15}$, чтобы открыть меню.
- Нажимайте кнопку $\textcircled{16} / \textcircled{2}$ пока не будет выбран нужный пункт меню.
- Выполните настройку (смотри следующий раздел).
- Нажмите кратковременно кнопку **MENU•OK** $\textcircled{15}$, чтобы выбрать другой пункт меню.
- или -
- Нажмите кратковременно кнопку **DIS/ESC** $\textcircled{13}$ для выхода из меню.

Примечание:

Выход из меню происходит автоматически прим. через 15 секунд после последнего прикосновения к клавиатуре, и Вы возвращаетесь к дисплею текущего аудиосистемного источника.

Выполнение настроек в меню пользователя

CDC

Настройка режима для входа AUX на тыльной стороне. Настройки: ON (для подключения CD-чейнджера или другого внешнего аудиосистемного источника), OFF (для подключения C'n'C-совместимого интерфейса Blaupunkt).

- Нажмите кнопку $\textcircled{14}$, чтобы открыть подменю.

➤ Нажимайте кнопку \triangleright (14), чтобы переключиться между настройками.

➤ Нажмите кратковременно кнопку **MENU•OK** (15), чтобы подтвердить выбранную настройку.

Автомагнитола автоматически выключается и снова включается с выбранной настройкой.

C'n'C

Назначение подключенному C'n'C-совместимому интерфейсу индивидуального номера устройства (C'n'C = Command and Control). Длина: 4 разряда, цифры: 0-9, A-F (шестнадцатеричный).

➤ Нажмите кнопку \triangleright (14), чтобы открыть подменю.

➤ Нажмите кнопку $\underline{\vee}$ (16) / $\overline{\wedge}$ (2), чтобы выбрать интерфейс ("DEV 1 - 3").

➤ Нажмите кнопку \triangleright (14), чтобы изменить номер устройства.

➤ Нажимайте кнопку \leftarrow (5) / \triangleright (14), чтобы переходить между разрядами.

Символ выбранного разряда, если он выбран, мигает.

➤ Нажмите кнопку $\underline{\vee}$ (16) / $\overline{\wedge}$ (2), чтобы на выбранном разряде выбрать цифру.

➤ Нажмите кратковременно кнопку **MENU•OK** (15), чтобы подтвердить введенный номер устройства.

CDTEXT

Включить/выключить отображение CD-текста
Настройки: ON (вкл), OFF (выкл).

➤ Нажмите кнопку \triangleright (14), чтобы открыть подменю.

➤ Нажимайте кнопку \triangleright (14), чтобы переключиться между настройками.

➤ Нажмите кратковременно кнопку **MENU•OK** (15), чтобы подтвердить выбранную настройку.

TA VOLUME

(только для региона тюнера "EUROPE")

Настройка минимального уровня громкости для дорожной информации. Настройки: 1 – 50.

➤ Нажмите кнопку \triangleright (14), чтобы открыть подменю.

➤ Нажимайте кнопку $\underline{\vee}$ (16) / $\overline{\wedge}$ (2) или вращайте регулятор громкости (4), чтобы осуществить настройку.

SENS

Возможно только в режиме FM-радио: Настройка чувствительности поиска радиостанций. Настройки: LO1 (минимальная) – HI6 (максимальная).

➤ Нажмите кнопку \triangleright (14), чтобы открыть подменю.

➤ Нажимайте кнопку $\underline{\vee}$ (16) / $\overline{\wedge}$ (2), чтобы осуществить настройку.

SCAN TIME

Настройка продолжительности предварительного прослушивания с шагом в 5 секунд. Настройки: 5 – 30.

➤ Нажмите кнопку \triangleright (14), чтобы открыть подменю.

➤ Нажимайте кнопку $\underline{\vee}$ (16) / $\overline{\wedge}$ (2), чтобы осуществить настройку.

CLOCK SET

Настройка часов.

➤ Нажмите кнопку \triangleright (14), чтобы открыть подменю.

➤ Нажимайте кнопку \leftarrow (5) / \triangleright (14), чтобы переходить между часами и минутами.

При выборе индикатор минут или часов мигает.

➤ Нажимайте кнопку $\underline{\vee}$ (16) / $\overline{\wedge}$ (2), чтобы настроить минуты или часы.

➤ Нажмите кратковременно кнопку **MENU•OK** (15), чтобы подтвердить введенное время.

Примечание:

В 12-часовом формате часов (12H MODE) за индикацией времени появляется "A" - до обеда или "P" - после обеда.

12H/24H MODE

Выбор режима часов 12ч или 24ч. Настройки: 12H, 24H.

- Нажмите кнопку \triangleright (14), чтобы открыть под-меню.
- Нажимайте кнопку \triangleright (14), чтобы переключиться между настройками.

CLOCK

Включение/выключение индикации времени при выключенной автомагнитоле и выключенном зажигании автомобиля. Настройки: ON (вкл), OFF (выкл).

- Нажмите кнопку \triangleright (14), чтобы открыть под-меню.
- Нажимайте кнопку \triangleright (14), чтобы переключиться между настройками.
- Нажмите кратковременно кнопку **MENU-OK** (15), чтобы подтвердить выбранную настройку.

BEEP

Включение/выключение подтверждающего сигнала. Настройки: ON (вкл), OFF (выкл).

- Нажмите кнопку \triangleright (14), чтобы открыть под-меню.
- Нажимайте кнопку \triangleright (14), чтобы переключиться между настройками.
- Нажмите кратковременно кнопку **MENU-OK** (15), чтобы подтвердить выбранную настройку.

MUTE LVL

Настройка уровня громкости приглушения. Настройки: 0 – 50.

- Нажмите кнопку \triangleright (14), чтобы открыть под-меню.

- Нажимайте кнопку \sphericalangle (16) / \sphericalangle (2) или вращайте регулятор громкости (4), чтобы осуществить настройку.

ON VOLUME

Установка громкости при включении. Настройки: 0 – 50 или LAST VOL (последний установленный перед выключением автомагнитолы уровень громкости). При настройке "LAST VOL" громкость включения ограничена до макс. 25.

- Нажмите кнопку \triangleright (14), чтобы выбрать настройку "LAST VOL".
- или -

- Нажимайте кнопку \triangleleft (5), чтобы настроить громкости при включении в пределах от 0 до 50.

- Нажимайте кнопку \sphericalangle (16) / \sphericalangle (2) или вращайте регулятор громкости (4), чтобы осуществить настройку.

REG

(только для региона тюнера "EUROPE")

Возможно только в режиме FM-радио: включить или выключить функцию REG. Настройки: ON (вкл), OFF (выкл).

- Нажмите кнопку \triangleright (14), чтобы открыть под-меню.
- Нажимайте кнопку \triangleright (14), чтобы переходить между настройками.

PTY LANG

(только для региона тюнера "EUROPE")

Возможно только в режиме FM-радио: выбрать язык индикации типов программ. Настройки: ENGLISH, FRANCAIS, DEUTSCH.

- Нажмите кнопку \triangleright (14), чтобы открыть под-меню.
- Нажимайте кнопку \sphericalangle (16) / \sphericalangle (2), чтобы переключиться между настройками.

PTY

(только для регионов тюнера "EUROPE", "USA", "S AMERICA")

Возможно только в режиме FM-радио: включить или выключить функцию PTY. Настройки: ON (вкл), OFF (выкл).

- Нажмите кнопку \triangleright (14), чтобы открыть подменю.
- Нажимайте кнопку \triangleright (14), чтобы переключиться между настройками.

DISP COL

Смешивание цвета подсветки дисплея из основных цветов: красного, зеленого и синего (RGB). Настройки: Для R, G и B соответственно от 0 до 16.

- Нажмите кнопку \triangleleft (5), чтобы выбрать подменю "4096 COL" (настройка R, G, и B), или кнопку \triangleright (14), чтобы выбрать подменю "256 COL" (настройка R и G, B остается без изменений).
- Нажмите кнопку \triangleright (14), чтобы открыть подменю.
- Нажимайте кнопку \triangleleft (5) / \triangleright (14), чтобы переходить между цветами.

Значение выбранного цвета мигает.

- Нажимайте кнопку $\underline{\vee}$ (16) / \wedge (2), чтобы построить значение для выбранного цвета.
- Нажмите временно кнопку **MENU•OK** (15), чтобы подтвердить выбранную настройку.

SCAN

Включить/выключить постоянное изменение цвета подсветки дисплея. Настройки: ON (вкл), OFF (выкл).

- Нажмите кнопку \triangleright (14), чтобы открыть подменю.
- Нажимайте кнопку \triangleright (14), чтобы переключиться между настройками.
- Нажмите временно кнопку **MENU•OK** (15), чтобы подтвердить выбранную настройку.

При включенной функции изменения цвета цвет подсветки дисплея постоянно меняется по всему цветовому спектру.

COL SCAN

Выбор цвета подсветки дисплея путем поиска цвета.

- Нажмите кнопку \triangleright (14), чтобы запустить поиск цвета.

На дисплее попеременно отображается "SCANNING" и "OK (MENU)" и цвет подсветки дисплея непрерывно меняется.

- Нажмите временно кнопку **MENU•OK** (15), чтобы выбрать текущий настроенный цвет.

DIM DAY/DIM NIGHT

Настройка яркости дисплея для дня (DIM DAY) и ночи (DIM NIGHT). Настройки: 1 – 16.

- Нажмите кнопку \triangleright (14), чтобы открыть подменю.
- Нажимайте кнопку $\underline{\vee}$ (16) / \wedge (2), чтобы осуществить настройку.

Если Ваша автомобильная автомагнитола подключена в соответствии с инструкцией по установке, и в Вашем автомобиле имеется соответствующий разъем, то переключение яркости дисплея для ночного и дневного режима происходит вместе с включением или выключением осветительных приборов автомобиля.

AUX EDIT

Ввод имени для тыльного входа AUX в режиме AUX. Длина: 9 разрядов; символы: A-Z, 0-9.

- Нажмите кнопку \triangleright (14), чтобы открыть подменю.
 - Нажимайте кнопку \triangleleft (5) / \triangleright (14), чтобы переходить между разрядами.
- Символ выбранного разряда, если он выбран, мигает.
- Нажимайте кнопку $\underline{\vee}$ (16) / \wedge (2), чтобы на выбранном разряде выбрать символ.

- Нажмите **MENU-OK** (15), чтобы подтвердить введенное имя.

TRAF

(только для региона тюнера "EUROPE")

Возможно только в режиме FM-радио: включить или выключить приоритет дорожной информации. Настройки: ON (вкл), OFF (выкл).

- Нажмите кнопку **>** (14), чтобы открыть подменю.
- Нажимайте кнопку **>** (14), чтобы переключиться между настройками.

RDS

(только для региона тюнера "EUROPE")

Возможно только в режиме FM-радио: включить или выключить функцию RDS. Настройки: ON (вкл), OFF (выкл).

- Нажмите кнопку **>** (14), чтобы открыть подменю.
- Нажимайте кнопку **>** (14), чтобы переключиться между настройками.

Заводские настройки

Заводские настройки в меню пользователя:

ON VOLUME	LAST VOL
MUTE LVL	0
SENS	HIG
SCAN TIME	10
CLOCK	OFF
BEEP	ON
DIM DAY	15
DIM NIGHT	12
CDTEXT	OFF
12H/24H MODE	24H
CLOCKSET	00:00
TA VOL	20
RDS*	ON
REG*	ON
TRAF*	OFF

* Только в регионах тюнера "EUROPE"

Вы можете восстановить изначальные заводские настройки автомобильной автомагнитолы:

- Нажмите **кратковременно** кнопку **MENU-OK** (15), чтобы открыть меню.
- Нажимайте кнопку **⏪** (16) / **⏩** (2) пока не будет выбран пункт меню "NORMSET".
- Нажмите и **удерживайте** более 4 секунд кнопку **MENU-OK** (15).

На дисплее **кратковременно** отображается "NORM ON". Автомагнитола **автоматически** выключается и снова включается с заводскими настройками.

Примечание:

Если Вы нажмете кнопку **MENU-OK** (15) и будете ее удерживать **менее 4 секунд**, то на дисплее появится "NORM OFF" и останутся прежние настройки.

Полезная информация

Сервис

В некоторых странах фирма Blaupunkt предлагает сервисную услугу по ремонту и вывозу.

По адресу www.blaupunkt.com Вы можете узнать, доступен ли данный сервис в Вашей стране.

Если Вы хотите использовать данный сервис, то через Интернет Вы можете заказать услугу по вывозу Вашего автомагнитолы на ремонт.

Технические характеристики

Электропитание

Рабочее напряжение: 10,5 - 14,4 В

Энергопотребление

В режиме работы: 10 А

10 сек. после выключения:
< 3,5 мА

Усилитель

Выходная мощность: 4 x 26 Ватт синусоидная при 14,4 В на 4 Ом
4 x 50 Ватт - макс. мощность

Тюнер

Диапазоны волн Таиланд/Европа:

FM: 87,5 - 108 МГц

AM (MW): 531 - 1 602 кГц

LW (только Европа): 153 - 279 кГц

Диапазоны волн в США:

UKW (FM): 87,7 - 107,9 МГц

AM (MW): 530 - 1 710 кГц

Диапазоны волн в Южной Америке:

UKW (FM): 87,5 - 107,9 МГц

AM (MW): 530 - 1 710 кГц

Полоса передаваемых частот в диапазоне FM:
30 - 15 000 Гц

CD

Полоса передаваемых частот:
20 - 20 000 Гц

Выход предусилителя (Pre-amp Out)

4 канала: 2 В

Входная чувствительность

Тыльный вход Rear-AUX-IN:
1,2 В / 10 кΩ

Передний вход AUX-IN: 500 мВ / 6 кΩ

Вход телефона/
навигации: 10 В / 1 кΩ

Габариты и вес

Ш x В x Г (мм): 182 x 53 x 155

Вес: прим. 1,30 кг

Право на внесение изменений сохраняется

Координаты сервисных служб:

Россия:

Москва, «Совинсервис»,
ул. М. Расковой, д. 12
Тел.: (495) 613-25-79, 612-47-77

С.-Петербург, «Совинсервис»,
Суворовский пр., 35
Тел.: (812) 275-01-21

Н. Новгород, «Совинсервис - Н. Новгород»,
ул. Заводский парк, 21
Тел.: (8312) 29-60-87

Пенза, «Совинсервис - Пенза»,
ул. Коммунистическая, 28
Тел.: (8412) 55-85-98

Украина:

Киев, «КРОК»,
пр. Маяковского, 26
Тел.: +38 (044) 545 10 19

ГАРАНТИЙНЫЙ ТАЛОН №

Модель

Серийный номер

Дата продажи

Продавец

Национальный сервисный центр Блаупункт:

РТЦ «Совинсервис»

Россия, 125040, Москва, ул. Марины Расковой, 12

Тел.: + 7 495 613 25 79; + 7 495 612 47 77

blaupunkt_service@mtu-net.ru

www.sovinservice.ru

Время работы: 10:00 – 18:00 (пн-пт); 10:00-17:00 (сб)



РУССКО

Штамп магазина



Внимание!

При покупке изделия требуйте его проверки в Вашем присутствии и заполнения данного талона для гарантийной мастерской.

 **BLAUPUNKT**

Уважаемые господа!

Благодарим Вас за выбор продукции Блаупункт. Более 70 лет компания специализируется в области разработки и производства автомобильной аудио- и видеотехники. Наши передовые технологии и опыт реализованы в выбранном Вами продукте.

Гарантийные обязательства.

При бережном обращении и использовании в соответствии с инструкцией техника прослужит вам долгие годы. В случае необходимости мы предоставляем возможность гарантийного (в течении одного года) и после-гарантийного ремонта техники Блаупункт.

Ремонт выполняется бесплатно (гарантийный ремонт) при соблюдении следующих требований:

- обращение в течение одного года со дня приобретения техники;
- причиной дефекта не является нарушение правил эксплуатации или правил подключения техники. В противном случае, сервис обязан предоставить официальное письменное заключение о причинах отказа в гарантийном ремонте;
- наличие кассового чека и гарантийного талона, заполненного правильно и полностью (без исправлений);
- возможность идентификации техники (заводской номер, артикул, наименование техники должны соответствовать данным, указанным в гарантийном талоне).

Обязательны все четыре условия.

Телефон, адрес электронной почты и почтовый адрес сервисной службы размещены на первой странице гарантийного талона. Просто обратитесь в наш сервис – мы обеспечим решение сервисных вопросов на всей территории России.

Дата	Характер дефекта	Причина неисправности	Фамилия механика

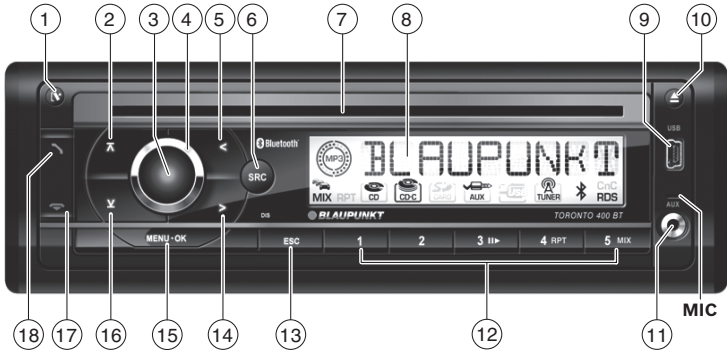

- ① Πλήκτρο **⏻**
Απασφάλιση αποσιωπόμενης πρόσωσης
- ② Πλήκτρο **⏮**
Στο μενού : Κλήση σημείου επιλογής
Λειτουργία ραδιοφώνου: Επιλογή επιπέδου μνήμης
Λειτουργία MP3/WMA/C'n'C/CD changer:
Αλλαγή στον επόμενο φάκελο/CD
- ③ Πλήκτρο ON/OFF
Σύντομο πάτημα: Ενεργοποίηση ραδιοφώνου αυτοκινήτου
Σε λειτουργία: Σίγαση ραδιοφώνου αυτοκινήτου (Mute)
Παρατεταμένο πάτημα: Απενεργοποίηση ραδιοφώνου
- ④ Ρυθμιστής έντασης ήχου
- ⑤ Πλήκτρο **⏪**
Στο μενού: Αλλαγή ρυθμίσεων
Λειτουργία ραδιοφώνου: Ρύθμιση σταθμού
Άλλες λειτουργίες: Επιλογή κομματιού
- ⑥ Πλήκτρο **SRC**
Επιλογή πηγής ήχου
- ⑦ Υποδοχή του CD
- ⑧ Οθόνη
- ⑨ Σύνδεση USB
- ⑩ Πλήκτρο **⏏** (Eject)
Εξαγωγή CD
- ⑪ Μπροστινή υποδοχή AUX-IN
- ⑫ Μπλοκ πλήκτρων **1 - 5**
- ⑬ Πλήκτρο **DIS/ESC**
Στο μενού: Έξοδος από το μενού
Σε λειτουργία: Εναλλαγή ένδειξης
- ⑭ Πλήκτρο **⏩**
Στο μενού: Αλλαγή ρυθμίσεων
Λειτουργία ραδιοφώνου: Ρύθμιση σταθμού
Άλλες λειτουργίες: Επιλογή κομματιού
- ⑮ Πλήκτρο **MENU-OK**
Σύντομο πάτημα: Κλήση μενού, επιβεβαίωση ρυθμίσεων
Παρατεταμένο πάτημα: Εκκίνηση της λειτουργίας σάρωσης (Scan)
- ⑯ Πλήκτρο **⏴**
Στο μενού : Κλήση σημείου επιλογής
Λειτουργία ραδιοφώνου: Επιλογή επιπέδου μνήμης
Λειτουργία MP3/WMA/C'n'C/CD changer:
Αλλαγή στον προηγούμενο φάκελο/CD
- ⑰ Πλήκτρο **⏶**
Τερματισμός/απόρριψη κλήσης
- ⑱ Πλήκτρο **⏷**
Αποδοχή κλήσης, γρήγορη κλήση

Οδηγίες ασφαλείας	357	Επιλογή φακέλου/CD (μόνο σε λειτουργία MP3/WMA/C'n'C ή CD changer)	366
Σύμβολα	357	Γρήγορη αναζήτηση	366
Οδική ασφάλεια	357	Διακοπή αναπαραγωγής	366
Γενικές οδηγίες ασφαλείας	357	Λειτουργία λίστας αναπαραγωγής (μόνο σε λειτουργία MP3/WMA)	366
Δήλωση συμμόρφωσης	357	Αναπαραγωγή όλων των κομματιών	366
Οδηγίες καθαρισμού	358	Αναπαραγωγή κομματιών σε τυχαία σειρά	366
Υποδείξεις για την αποκομιδή	358	Επανάληψη αναπαραγωγής μεμονωμένων κομματιών, CD ή φακέλων	367
Περιεχόμενο συσκευασίας	358	Ρύθμιση ένδειξης	367
Ειδικά αξεσουάρ (δεν συμπεριλαμβάνονται στη συσκευασία)	358	Bluetooth®	368
Ενεργοποίηση	359	Μενού Bluetooth®	368
Τοποθέτηση/αφαίρεση πρόσφυσης	359	Σύζευξη και σύνδεση συσκευής	368
Ρύθμιση ζώνης ραδιοφώνου	359	Λειτουργίες τηλεφώνου	369
Ενεργοποίηση/απενεργοποίηση	359	Λειτουργία Bluetooth® Streaming	371
Ένταση ήχου	360	Άλλες λειτουργίες στο μενού Bluetooth®	371
Ενεργοποίηση/απενεργοποίηση λειτουργίας επίδειξης	360	Εξωτερικές πηγές ήχου	372
Εμφάνιση αριθμών έκδοσης	360	Μπροστινή υποδοχή AUX-IN	372
Πληροφορίες οδικής κυκλοφορίας	360	Οπίσθια είσοδος AUX	372
Λειτουργία ραδιοφώνου	361	Ρυθμίσεις ήχου	373
RDS	361	Κλήση μενού Audio και έξοδος	373
Αλλαγή στη λειτουργία ραδιοφώνου	361	Πραγματοποίηση ρύθμισης στο μενού Audio	373
Επιλογή επιπέδου μνήμης	361	Κλήση διευρυμένου μενού Audio και έξοδος	374
Ρύθμιση σταθμού	361	Πραγματοποίηση ρύθμισης στο διευρυμένο μενού Audio	374
Αποθήκευση σταθμού/επιλογή αποθηκευμένου σταθμού	362	Ρυθμίσεις χρήστη	375
Αναπαραγωγή σταθμού	362	Κλήση μενού χρήστη και έξοδος	375
Αυτόματα αποθήκευση σταθμού (Travelstore)	362	Πραγματοποίηση ρύθμισης στο μενού χρήστη	375
PTY	362	Εργοστασιακές ρυθμίσεις	378
Ρύθμιση ένδειξης	363	Χρήσιμες πληροφορίες	379
Λειτουργία CD/MP3/WMA/C'n'C/CD changer	363	Εγγύηση	379
Βασικές πληροφορίες	363	Service	379
Αλλαγή στη λειτουργία CD/MP3/WMA/C'n'C/CD changer	364	Τεχνικά χαρακτηριστικά	380
Τοποθέτηση CD	365	Οδηγίες Εγκατάστασης	381
Αφαίρεση CD	365		
Σύνδεση/αφαίρεση μέσου αποθήκευσης USB	365		
Επιλογή κομματιού	365		

Οδηγίες ασφαλείας

Το ραδιόφωνο κατασκευάστηκε σύμφωνα με την σημερινή εξέλιξη της τεχνολογίας και τους αναγνωρισμένους κανόνες ασφαλείας. Παρόλα αυτά μπορεί να προκύψουν κίνδυνοι, εάν δεν προσέξετε τις οδηγίες ασφαλείας σ' αυτές τις οδηγίες.

Αυτές οι οδηγίες περιέχουν σημαντικές πληροφορίες για την απλή και ασφαλή τοποθέτηση και το χειρισμό του ραδιοφώνου του αυτοκινήτου.

- Διαβάστε αυτές τις οδηγίες προσεκτικά και ολοκληρωτικά, προτού χρησιμοποιήσετε το ραδιόφωνο.
- Φυλάξτε τις οδηγίες, ώστε να είναι ανά πάσα στιγμή προσβάσιμες σε όλους τους χρήστες.
- Μεταβιβάστε το ραδιόφωνο σε τρίτους πάντα μαζί με αυτές τις οδηγίες.

Προσέξτε επίσης τις οδηγίες των συσκευών που χρησιμοποιείτε σε συνδυασμό με αυτό το ραδιόφωνο.

Σύμβολα

Σ' αυτές τις οδηγίες χρησιμοποιούνται τα παρακάτω σύμβολα:



ΚΙΝΔΥΝΟΣ!

Προειδοποιεί για κίνδυνο τραυματισμού



ΠΡΟΣΟΧΗ!

Προειδοποιεί για ζημιά του οδηγού CD



Η σήμανση CE επιβεβαιώνει την τήρηση των οδηγιών της ΕΕ.

- ➔ Επισημαίνει μία ενέργεια
- Επισημαίνει μια απαρίθμηση

Οδική ασφάλεια

Προσέξτε τις παρακάτω οδηγίες ως προς την οδική ασφάλεια:

- **Χρησιμοποιείτε τη συσκευή σας με τέτοιο τρόπο, ώστε να μπορείτε να οδηγείτε πάντα το όχημα σας με ασφάλεια.** Σε περίπτωση αμφιβολίας σταματήστε σε κατάλληλο σημείο και χειριστείτε τη συσκευή σας με το όχημα εν στάση.

- **Να αφαιρέτε ή να τοποθετείτε την πρόσωψη μόνο με το όχημα εν στάση.**
- **Να έχετε πάντα τον ήχο ρυθμισμένο σε μέτρια ένταση,** για να προστατέψετε την ακοή σας και να μπορείτε να ακούτε ακουστικά σήματα προειδοποίησης (π.χ. της αστυνομίας). Σε περίπτωση σίγασης (π.χ. κατά την εναλλαγή της πηγής ήχου) η αλλαγή της έντασης ήχου δεν γίνεται αντιληπτή. Μην αυξάνετε την ένταση κατά τη διάρκεια αυτής της σίγασης.

Γενικές οδηγίες ασφαλείας

Προσέξτε τις παρακάτω οδηγίες, για να προστατεύετε από πιθανούς τραυματισμούς:

- **Μη περάζετε και μην ανοίγετε τη συσκευή.** Στη συσκευή υπάρχει ένα λείζερ κατηγορίας 1, το οποίο μπορεί να τραυματίσει τα μάτια σας.
- **Μην αυξάνετε την ένταση κατά την σίγαση,** π.χ. κατά την εναλλαγή της πηγής ήχου. Η αλλαγή της έντασης ήχου δεν γίνεται αντιληπτή κατά την σίγαση.

Χρήση σύμφωνα με τις προδιαγραφές

Αυτό το ραδιόφωνο έχει σχεδιαστεί για να λειτουργήσει σε ένα όχημα με τάση ηλεκτρικού δικτύου 12 V και πρέπει να τοποθετηθεί σε μία υποδοχή DIN. Προσέξτε τα όρια ισχύος στα τεχνικά χαρακτηριστικά. Αφήστε την εκτέλεση μιας επισκευής και ενδεχομένως την τοποθέτηση να γίνει από έναν ειδικό.

Οδηγίες τοποθέτησης

Επιτρέπεται να τοποθετήσετε το ραδιόφωνο μόνο εάν έχετε εμπειρία με την τοποθέτηση ραδιοφώνων αυτοκινήτου και είστε εξοικειωμένος με το ηλεκτρικό σύστημα του οχήματος. Προσέξτε σ' αυτή την περίπτωση τις οδηγίες τοποθέτησης στο τέλος αυτών των οδηγιών.

Δήλωση συμμόρφωσης

Με το παρόν η Blaurpunkt GmbH δηλώνει ότι το ραδιόφωνο αυτοκινήτου Toronto 400 BT συμφώνει με τις βασικές απαιτήσεις και τις άλλες σχετικές διατάξεις της οδηγίας 1999/5/EE.

Οδηγίες καθαρισμού

Απορριπτανικά και γενικά υλικά καθαρισμού καθώς και σπρέι για ταμπλό και προστατευτικό πλαστικών μπορεί να περιέχουν ουσίες που μπορεί να διαβρώσουν την επιφάνεια του ραδιοφώνου.

- Χρησιμοποιήστε για τον καθαρισμό του ραδιοφώνου μόνο ένα στεγνό ή ελαφρά βρεγμένο πανί.
- Καθαρίστε αν χρειάζεται τις επαφές τις πρόσωσης με ένα μαλακό πανί βυθισμένο σε ισοπροπυλική αλκοόλη.

Υποδείξεις για την αποκομιδή



Μην πετάτε την παλιά συσκευή σας στα σκουπίδια!

Χρησιμοποιήστε για την αποκομιδή της παλιάς συσκευής σας τους διαθέσιμους τρόπους ανακύκλωσης.

Περιεχόμενο συσκευασίας

Στη συσκευασία περιλαμβάνονται:

- 1 ραδιόφωνο αυτοκινήτου
- 1 οδηγίσο τοποθέτησης και χρήσης
- 1 θήκη για την πρόσωση
- 1 πλαίσιο στήριξης
- 1 σετ μικροεξαρτημάτων
- 2 εργαλεία εξαγωγής
- 1 καλώδιο σύνδεσης USB

Υπόδειξη:

Συνιστούμε τη χρήση γνήσιων αξεσουάρ Blaupunkt (www.blaupunkt.com).

Ειδικά αξεσουάρ (δεν συμπεριλαμβάνονται στη συσκευασία)

Ενημερωθείτε από τον εξειδικευμένο αντιπρόσωπο της Blaupunkt ή στην ιστοσελίδα www.blaupunkt.com για ειδικά αξεσουάρ, π.χ.:

- Το τηλεχειριστήριο τιμονιού ή χειρός της Blaupunkt για ασφαλή και άνετο χειρισμό των βασικών λειτουργιών (δεν είναι δυνατή η ενεργοποίηση/απενεργοποίηση με το τηλεχειριστήριο)
- Οι διεπαφές της Blaupunkt με δυνατότητα C'n'C (C'n'C = Command and Control) για την σύνδεση άλλων μέσων αποθήκευσης και συσκευών (π.χ. μέσω iPod®/διεπαφής USB)
- CD changer Blaupunkt
- Ενισχυτής (Amplifier) Blaupunkt ή Velocity

Ενεργοποίηση

Τοποθέτηση/αφαίρεση πρόσοψης

Το ραδιόφωνο του αυτοκινήτου σας είναι εξοπλισμένο με αποσπώμενη πρόσοψη (Release-Panel) για την προστασία κατά της κλοπής. Κατά την παράδοση η πρόσοψη βρίσκεται στη παρεχόμενη θήκη. Για να θέσετε σε λειτουργία το ραδιόφωνο μετά την εγκατάσταση, πρέπει πρώτα να τοποθετήσετε την πρόσοψη (βλέπε ενότητα "Τοποθέτηση πρόσοψης" σ' αυτό το κεφάλαιο).

Πάρτε μαζί σας την πρόσοψη κάθε φορά που αφιερνετε το όχημα. Χωρίς αυτή τη πρόσοψη το ραδιόφωνο είναι άχρηστο για τον κλέφτη.

Προσοχή

Βλάβη της πρόσοψης

Προσέξτε να μην πέσει κάτω η πρόσοψη.

Μεταφέρετε την πρόσοψη έτσι, ώστε να προστατεύεται από χτυπήματα και να μη λερώνονται οι επαφές.

Η πρόσοψη δεν πρέπει να εκτίθεται σε άμεσο ηλιακό φως ή σε άλλες πηγές θερμότητας.

Αποφύγετε να ακουμπήσετε τις επαφές της πρόσοψης με γυμνό δέρμα.

Τοποθέτηση πρόσοψης

- Σπρώξτε την πρόσοψη στη δεξιά άκρη της βάσης.
- Πιέστε προσεκτικά την πρόσοψη στο αριστερό στήριγμα, έως ότου κουμπώσει.

Αφαίρεση πρόσοψης

- Πιέστε το πλήκτρο **[V]** ①, για να απασφαλίσετε την πρόσοψη.

Η αριστερή πλευρά της πρόσοψης αποσπάται από τη συσκευή και προστατεύεται από την πτώση με μία ασφάλεια.

- Πιάστε τη πρόσοψη στην αριστερή πλευρά και τραβήξτε την ευθεία από τη βάση.

Υπόδειξη:

Το ραδιόφωνο του αυτοκινήτου απενεργοποιείται αυτόματα, μόλις αφαιρεθεί η πρόσοψη.

Ρύθμιση ζώνης ραδιοφώνου

Αυτό το ραδιόφωνο αυτοκινήτου είναι κατασκευασμένο για να λειτουργεί σε διάφορες περιοχές με διάφορες ζώνες συχνοτήτων και τεχνικές δυνατότητες των σταθμών. Εργοστασιακά έχει ρυθμιστεί η ζώνη ραδιοφώνου "EUROPE" (Ευρώπη). Εκτός αυτής είναι διαθέσιμες οι ζώνες ραδιοφώνου "USA", "THAI" (Ταϊλάνδη) και "S AMERICA" (Νότια Αμερική). Αν χρησιμοποιείτε το ραδιόφωνο του αυτοκινήτου σας εκτός Ευρώπης, πρέπει ενδεχομένως πρώτα να ρυθμίσετε την κατάλληλη ζώνη ραδιοφώνου:

- Απενεργοποιήστε πρώτα το ραδιόφωνο του αυτοκινήτου.
- Κρατήστε ταυτόχρονα πατημένα τα πλήκτρα **MENU•OK** ⑮ και **4** ⑫ και πιέστε το πλήκτρο **ON/OFF** ③.

Το ραδιόφωνο ενεργοποιείται. Στην οθόνη εμφανίζεται η τρέχουσα ρυθμισμένη ζώνη ραδιοφώνου.

- Πιέστε το πλήκτρο **V** ⑮ / **⌂** ② τόσες φορές, έως ότου εμφανιστεί η επιθυμητή ζώνη ραδιοφώνου.
- Πιέστε το πλήκτρο **MENU•OK** ⑮.

Ενεργοποίηση/απενεργοποίηση

Ενεργοποίηση/απενεργοποίηση με το πλήκτρο ON/OFF

- Για την ενεργοποίηση πιέστε το πλήκτρο **ON/OFF** ③.

Το ραδιόφωνο ενεργοποιείται.

- Για την απενεργοποίηση κρατήστε πατημένο το πλήκτρο **ON/OFF** ③ περισσότερο από 2 δευτερόλεπτα.

Το ραδιόφωνο απενεργοποιείται.

Υπόδειξη:

Εάν ενεργοποιήσετε το ραδιόφωνο με κλειστό διακόπτη μηχανής, απενεργοποιείται αυτόματα μετά από μία ώρα, για να προστατευτεί η μπαταρία του οχήματος.

Ενεργοποίηση/απενεργοποίηση μέσω του διακόπτη μηχανής

Εάν το ραδιόφωνο είναι συνδεδεμένο με το διακόπτη μηχανής του οχήματος, όπως φαίνεται στις οδηγίες

τοποθέτησης, και δεν τέθηκε εκτός λειτουργίας με το πλήκτρο ON/OFF (3) θα ενεργοποιηθεί και θα απενεργοποιηθεί με το διακόπτη της μηχανής.

Ένταση ήχου

Ρύθμιση της έντασης του ήχου

Η ένταση μπορεί να ρυθμιστεί σε στάδια από 0 (σίγαση) μέχρι 50 (μέγιστη).

- Περιστρέψτε τον ρυθμιστή έντασης ήχου (4), για να τροποποιήσετε την ένταση ήχου.

Υπόδειξη:

Αν είναι συνδεδεμένο με το ραδιόφωνο του αυτοκινήτου ένα τηλέφωνο ή ένα σύστημα πλοήγησης, όπως περιγράφεται στις οδηγίες τοποθέτησης, κατά τη διάρκεια μιας τηλεφωνικής συνομιλίας ή μιας ανακοίνωσης πλοήγησης τίθεται το ραδιόφωνο του αυτοκινήτου σε κατάσταση σιγής, ώστε να μπορείτε να ακούτε ανενόχλητα την συνομιλία ή την ανακοίνωση. Κατά τη διάρκεια της σίγασης εμφανίζεται στην οθόνη η ένδειξη "TELEPHONE".

Σίγαση ραδιοφώνου αυτοκινήτου (Mute)

Μπορείτε να χαμηλώσετε γρήγορα την ένταση σε μια τιμή που έχετε ρυθμίσει εσείς.

- Πιέστε σύντομα το πλήκτρο ON/OFF (3), για να θέσετε το ραδιόφωνο του αυτοκινήτου σε σίγαση ή αντίστοιχα να το επαναφέρετε στην προηγούμενη ένταση ήχου.
Κατά την σίγαση εμφανίζεται στην οθόνη "MUTE".

Για τη ρύθμιση της έντασης του ήχου κατά τη σίγαση διαβάστε στο κεφάλαιο "Ρυθμίσεις χρήστη" την παράγραφο "Πραγματοποίηση ρυθμίσεων στο μενού χρήστη", σημείο επιλογής "MUTE LVL".

Ενεργοποίηση/απενεργοποίηση λειτουργίας επίδειξης

Η λειτουργία επίδειξης σας δείχνει τις λειτουργίες του ραδιοφώνου ως κυλιόμενα γράμματα στην οθόνη. Μπορείτε να ενεργοποιήσετε και να απενεργοποιήσετε τη λειτουργία επίδειξης:

- Απενεργοποιήστε αν χρειάζεται πρώτα το ραδιόφωνο του αυτοκινήτου.
- Κρατήστε ταυτόχρονα πατημένα τα πλήκτρα **MENU-OK** (15) και **2** (12) και πιέστε το πλήκτρο ON/OFF (3).

Το ραδιόφωνο ενεργοποιείται. Στην οθόνη εμφανίζεται για λίγο "DEMO MODE", εάν έχετε ενεργοποιήσει την λειτουργία επίδειξης. Πατώντας ένα οποιοδήποτε πλήκτρο διακόπτεται η λειτουργία επίδειξης και μπορείτε να χρησιμοποιήσετε τη συσκευή.

Εμφάνιση αριθμών έκδοσης

Μπορείτε να εμφανίσετε τους αριθμούς έκδοσης των διαφόρων εξαρτημάτων της συσκευής.

- Απενεργοποιήστε πρώτα αν χρειάζεται το ραδιόφωνο του αυτοκινήτου.
- Κρατήστε ταυτόχρονα πατημένα τα πλήκτρα **MENU-OK** (15) και **1** (12) και πιέστε το πλήκτρο ON/OFF (3).

Το ραδιόφωνο ενεργοποιείται. Στην οθόνη εμφανίζεται ο αριθμός έκδοσης του πρώτου εξαρτήματος. Ο πρώτος χαρακτήρας χαρακτηρίζει το εξάρτημα: P = Prozessor (επεξεργαστής), E = EPROM, A = Accordo, B = Bluetooth®.

- Πιέστε το πλήκτρο <5> / >14, για να εμφανίσετε τους αριθμούς έκδοσης των άλλων εξαρτημάτων.
- Πιέστε το πλήκτρο **MENU-OK** (15), για να επιστρέψετε στη τελευταία πηγή ήχου που ακούγατε.

Πληροφορίες οδικής κυκλοφορίας

Στη ζώνη ραδιοφώνου "EUROPE" μπορεί ένας σταθμός FM να προβεί σε ανακοινώσεις για την οδική κυκλοφορία με ένα σήμα RDS. Εάν έχει ενεργοποιηθεί η προτεραιότητα για ανακοινώσεις οδικής κυκλοφορίας, θα μεταδοθεί αυτόματα μία ανακοίνωση για την οδική κυκλοφορία, ακόμη και αν το ραδιόφωνο δεν βρίσκεται εκείνη την στιγμή σε λειτουργία ραδιοφώνου ή είναι ρυθμισμένος ένας σταθμός των περιοχών συχνοτήτων MW ή LW.

Με ενεργοποιημένη προτεραιότητα θα εμφανιστεί στην οθόνη το σύμβολο κυκλοφοριακής συμφόρησης (☞). Κατά τη διάρκεια μετάδοσης μιας ανακοίνωσης για την οδική κυκλοφορία εμφανίζεται στην οθόνη η ένδειξη "TRAFFIC".

Για την ενεργοποίηση και την απενεργοποίηση της προτεραιότητας διαβάστε στο κεφάλαιο "Ρυθμίσεις χρήστη" την παράγραφο "Πραγματοποίηση ρυθμίσεων στο μενού χρήστη", σημείο επιλογής "TRAF".

Υποδείξεις:

- Η ένταση αυξάνεται κατά τη μετάδοση μιας ανακοίνωσης για την οδική κυκλοφορία. Μπορείτε να ρυθμίσετε την ελάχιστη ένταση για ανακοινώσεις οδικής κυκλοφορίας (βλέπε κεφάλαιο "Ρυθμίσεις χρήστη", παράγραφος "Πραγματοποίηση ρυθμίσεων στο μενού χρήστη", σημείο επιλογής "TA VOLUME").
- Για να διακόψετε μια μεταδιδόμενη ανακοίνωση οδικής κυκλοφορίας, πιάστε το πλήκτρο **DIS/ESC** ⁽¹³⁾.

Λειτουργία ραδιοφώνου**RDS**

Στην ζώνη ραδιοφώνου "EUROPE" μεταδίδουν πολλοί σταθμοί FM πέρα από το πρόγραμμα τους ένα σήμα RDS (Radio Data System), το οποίο καθιστά δυνατές τις παρακάτω πρόσθετες λειτουργίες:

- Εμφανίζεται στην οθόνη η ονομασία του σταθμού.
- Το ραδιόφωνο του αυτοκινήτου αναγνωρίζει ανακοινώσεις για την οδική κυκλοφορία και δελτία ειδήσεων και μπορεί να γυρίσει αυτόματα σε αυτά από κάθε λειτουργία (π.χ. από λειτουργία CD).
- Εναλλακτική συχνότητα: Εάν έχει ενεργοποιηθεί το RDS, μεταβαίνει το ραδιόφωνο του αυτοκινήτου αυτόματα στη συχνότητα του ρυθμισμένου σταθμού που μπορεί να ληφθεί καλύτερα.
- Regional (REG): Μερικοί σταθμοί μοιράζουν για κάποιο διάστημα το πρόγραμμά τους σε τοπικά προγράμματα με διαφορετικό περιεχόμενο. Με ενεργοποιημένη λειτουργία REG αλλάζει το ραδιόφωνο του αυτοκινήτου μόνο σε εναλλακτικές συχνότητες, από τις οποίες μεταδίδεται το ίδιο τοπικό πρόγραμμα.

Για την ενεργοποίηση και την απενεργοποίηση της λειτουργίας RDS ή REG διαβάστε στο κεφάλαιο "Ρυθμίσεις χρήστη" την παράγραφο "Πραγματοποίηση ρυθμίσεων στο μενού χρήστη" (σημεία επιλογής "RDS", "REG").

Αλλαγή στη λειτουργία ραδιοφώνου

➤ Πιάστε το πλήκτρο **SRC** ⁽⁶⁾ τόσες φορές, έως ότου εμφανιστεί "TUNER":

Το τρέχον επίπεδο μνήμης εμφανίζεται για μια φορά ως κυλιόμενα γράμματα στην οθόνη.

Επιλογή επιπέδου μνήμης

Στη διάθεση σας βρίσκονται τα παρακάτω επίπεδα μνήμης για τις διάφορες ζώνες συχνοτήτων:

Περιοχή	Επίπεδα μνήμης
EUROPE	FM1, FM2, FMT, MW, LW
USA	FM1, FM2, FMT, AM, AMT
THAI	FM1, FM2, FMT, AM
S AMERICA	FM1, FM2, FMT, AM, AMT

➤ Πιάστε το πλήκτρο **∨** ⁽¹⁶⁾ / **∧** ⁽²⁾ τόσες φορές, έως ότου εμφανιστεί το επιθυμητό επίπεδο μνήμης.

Υπόδειξη:

Σε κάθε επίπεδο μνήμης μπορούν να αποθηκευτούν μέχρι και 5 σταθμοί.

Ρύθμιση σταθμού

Έχετε διάφορες δυνατότητες για να ρυθμίσετε ένα σταθμό:

Χειροκίνητη ρύθμιση σταθμού

➤ Πιάστε το πλήκτρο **< 5 >** ⁽¹⁴⁾ σύντομα μία ή περισσότερες φορές, για να αλλάξετε σταδιακά τη συχνότητα, ή παρατεταμένα, για να αλλάξετε γρήγορα τη συχνότητα.

Υποδείξεις:

- Για τη ζώνη ραδιοφώνου "EUROPE": Στην περιοχή συχνοτήτων FM με ενεργοποιημένη λειτουργία RDS ρυθμίζεται αυτόματα ο επόμενος σταθμός της αλυσίδας σταθμών.
- Για τις ζώνες ραδιοφώνου "EUROPE", "USA" και "S AMERICA": Στην περιοχή συχνοτήτων FM εμφανίζεται και μπορεί να τροποποιηθεί με ενεργοποιημένη την λειτουργία PTY ο επιλεγμένος τύπος προγράμματος (βλέπε κεφάλαιο "PTY").

Εκκίνηση αναζήτησης σταθμών

➤ Πιάστε το πλήκτρο **< 5 >** ⁽¹⁴⁾ για περίπου 2 δευτερόλεπτα, για να ξεκινήσετε την αναζήτηση σταθμού.

Ρυθμίζεται ο επόμενος σταθμός που μπορεί να ληφθεί.

Υποδείξεις:

- Για τη ζώνη ραδιοφώνου "EUROPE": Στην περιοχή συχνοτήτων FM με ενεργοποιημένη προτεραιότητα πληροφοριών οδικής κυκλοφορίας (🚗) ρυθμίζεται μόνο ο σταθμός με πληροφορίες οδικής κυκλοφορίας.
- Για τις ζώνες ραδιοφώνου "EUROPE", "USA" και "S AMERICA": Στην περιοχή συχνοτήτων FM με ενεργοποιημένη λειτουργία PTY ρυθμίζεται ο επόμενος σταθμός με τον τρέχοντα επιλεγμένο τύπο προγράμματος (βλέπε κεφ. "PTY").
- Η ευαισθησία της αναζήτησης μπορεί να ρυθμιστεί (βλέπε κεφάλαιο "Ρυθμίσεις χρήστη", ενότητα "Πραγματοποίηση ρυθμίσεων στο μενού χρήστη", σημείο επιλογής "SENS").

Αποθήκευση σταθμού/επιλογή αποθηκευμένου σταθμού

- ➡ Επιλέξτε το επιθυμητό επίπεδο μνήμης.
- ➡ Ρυθμίστε τον επιθυμητό σταθμό.
- ➡ Πιέστε το πλήκτρο επιλογής σταθμού **1-5** (12) για περ. 2 δευτερόλεπτα, για να αποθηκεύσετε τον τρέχοντα σταθμό στο πλήκτρο.
- ή -
- ➡ Πιέστε το πλήκτρο επιλογής σταθμού **1-5** (12) σύντομα, για να επιλέξετε τον αποθηκευμένο σταθμό.

Αναπαραγωγή σταθμού

Με την λειτουργία σάρωσης (Scan) αναπαράγεται κάθε σταθμός της τρέχουσας περιοχής συχνοτήτων που μπορεί να ληφθεί.

- ➡ Πιέστε το πλήκτρο **MENU-OK** (15) για περ. 2 δευτερόλεπτα, για να ξεκινήσει η αναπαραγωγή, και σύντομα, για να συνεχίσετε να ακούτε τον τρέχοντα ρυθμισμένο σταθμό.

Κατά τη διάρκεια της αναπαραγωγής εμφανίζεται στην οθόνη εναλλάξ "SCAN" και η τρέχουσα συχνότητα καθώς και το επίπεδο μνήμης ή η ονομασία του σταθμού.

Υπόδειξη:

Για τη λειτουργία ραδιοφώνου μπορεί να ρυθμιστεί ο χρόνος αναπαραγωγής ανά σταθμό (βλέπε κεφάλαιο "Ρυθμίσεις χρήστη", παράγραφος "Πραγματοποίηση ρυθμίσεων στο μενού χρήστη", σημείο επιλογής "SCAN TIME").

Αυτόματη αποθήκευση σταθμού (Travelstore)

Με το Travelstore μπορείτε να αναζητήσετε αυτόματα τους 5 πιο ισχυρούς σταθμούς της περιοχής και να τους αποθηκεύσετε σε ένα επίπεδο μνήμης. Σε αυτή τη περίπτωση θα διαγραφούν προηγουμένως οι σταθμοί που είναι αποθηκευμένοι σε αυτό το επίπεδο μνήμης.

Στις ζώνες ραδιοφώνου "EUROPE" και "THAI" μπορείτε να αποθηκεύσετε με το Travelstore 5 σταθμούς FM στο επίπεδο μνήμης FMT. Στις ζώνες ραδιοφώνου "USA" και "S AMERICA" μπορείτε να αποθηκεύσετε επιπλέον 5 σταθμούς AM στο επίπεδο μνήμης AMT.

- ➡ Επιλέξτε ένα επίπεδο μνήμης της επιθυμητής περιοχής συχνοτήτων, π.χ. FM1 ή AM.
- ➡ Πιέστε το πλήκτρο **√** (16) / **⏏** (2) για περ. 2 δευτερόλεπτα.

Το ραδιόφωνο αρχίζει με την αυτόματη αναζήτηση σταθμών, στην οθόνη εμφανίζεται "FM TSTORE" ή "AM TSTORE". Αφού ολοκληρωθεί η αποθήκευση θα αναπαραχθεί ο σταθμός από την θέση μνήμης 1 του επιπέδου FMT ή AMT.

Υπόδειξη:

Για την περιοχή ραδιοφώνου "EUROPE": Με ενεργοποιημένη προτεραιότητα πληροφοριών οδικής κυκλοφορίας (🚗) αποθηκεύονται μόνο σταθμοί με πληροφορίες οδικής κυκλοφορίας.

PTY

Στις ζώνες ραδιοφώνου "EUROPE", "USA" και "S AMERICA" μπορεί ένας σταθμός FM να μεταδώσει τον τρέχοντα τύπο προγράμματος του, π.χ. ΠΟΛΙΤΙΣΤΙΚΑ, POP, JAZZ, ROCK, ΑΘΛΗΤΙΚΑ ή ΕΠΙΣΤΗΜΕΣ. Με τη λειτουργία PTY μπορείτε να ψάξετε πολύ επιλεκτικά για εκπομπές ενός συγκεκριμένου τύπου προγράμματος, π.χ. για εκπομπές με ροκ

μουσική ή αθλητικά. Προσέξτε, ότι το PTY δεν υποστηρίζεται από όλους τους σταθμούς.

Υπόδειξη:

Για να χρησιμοποιήσετε τη λειτουργία PTY, πρέπει να την ενεργοποιήσετε ξεχωριστά στο μενού (βλέπε κεφάλαιο "Ρυθμίσεις χρήστη", παράγραφος "Πραγματοποίηση ρυθμίσεων στο μενού χρήστη", σημείο επιλογής "PTY").

Επιλογή τύπου προγράμματος

Υπόδειξη:

Στην ζώνη ραδιοφώνου "EUROPE" μπορείτε να ρυθμίσετε τη γλώσσα που εμφανίζονται οι τύποι προγράμματος (βλέπε κεφάλαιο "Ρυθμίσεις χρήστη", παράγραφος "Πραγματοποίηση ρυθμίσεων στο μενού χρήστη", σημείο επιλογής "PTY LANG").

➤ Πιέστε στιγμιαία το πλήκτρο **<5>/<14>**.

Ο επιλεγμένος αυτή τη στιγμή τύπος προγράμματος εμφανίζεται για λίγο και μπορείτε να επιλέξετε έναν άλλο τύπο προγράμματος.

➤ Πιέστε το πλήκτρο **<5>/<14>** τόσες φορές, έως ότου επιλεγεί ο επιθυμητός τύπος προγράμματος.

Αναζήτηση σταθμού

➤ Πιέστε το πλήκτρο **<5>/<14>** για περ. 2 δευτερόλεπτα.

Μόλις αρχίσει η αναζήτηση, εμφανίζεται για λίγο στην οθόνη "SEARCH". Στη συνέχεια θα εμφανιστεί ο τρέχων τύπος προγράμματος.

Μόλις βρεθεί ένας σταθμός, εμφανίζεται για λίγο "PTY FOUND". Εφόσον ο τύπος προγράμματος του ρυθμισμένου σταθμού συμφωνεί με τον τρέχοντα επιλεγμένο τύπο προγράμματος, θα εμφανιστούν στην οθόνη εναλλάξ ο τύπος προγράμματος και η ονομασία του σταθμού ή η συχνότητα.

Υποδείξεις:

- Αν δεν βρεθεί κανένας σταθμός με τον επιλεγμένο τύπο προγράμματος, θα εμφανιστεί για λίγο "NO PTY" και θα ακουστεί ένα ηχητικό σήμα. Ρυθμίζεται πάλι ο τελευταίος ραδιοφωνικός σταθμός που είχε ρυθμιστεί.

- Εάν ο ρυθμισμένος ή ένας άλλος σταθμός από την αλυσίδα σταθμών μεταδώσει αργότερα τον επιθυμητό τύπο προγράμματος, το ραδιόφωνο αλλάζει αυτόματα από τον τρέχοντα σταθμό ή από την τρέχουσα πηγή ήχου (π.χ. CD) στον σταθμό με τον επιθυμητό τύπο προγράμματος. Προσέξτε, ότι αυτή η λειτουργία δεν υποστηρίζεται από όλους τους σταθμούς.

Ρύθμιση ένδειξης

➤ Πιέστε το πλήκτρο **DIS/ESC** ⁽¹³⁾, για να αλλάξετε μεταξύ αυτών των δύο ενδείξεων:

Ένδειξη	Ερμηνεία
ABCDEF ή FM1 102.90	Ονομασία σταθμού ή επίπεδο μνήμης/συχνότητα
FM1 11:32	Ονομασία σταθμού/Ωρα

Λειτουργία CD/MP3/WMA/C'n'C/CD changer

Βασικές πληροφορίες

Λειτουργία CD/MP3/WMA

Με αυτό το ραδιόφωνο αυτοκινήτου μπορείτε να αναπαράγετε CD ήχου (CDDA) και CD-R/RW με αρχεία ήχου, MP3 ή WMA καθώς και MP3 ή WMA σε μέσα αποθήκευσης USB.



Κίνδυνος καταστροφής του οδηγού CD!

Δεν επιτρέπεται να χρησιμοποιούνται CD που δεν είναι στρογγυλά (Shape-CD) και CD με διάμετρο 8 cm (Mini-CD).

Δεν φέρουμε καμία ευθύνη για βλάβες του οδηγού CD από ακατάλληλα CD.

Υποδείξεις:

- Για τη σωστή λειτουργία χρησιμοποιήστε μόνο CD με το Compact-Disc-Logo.
- Η Blaupunkt δεν μπορεί να εγγυηθεί την άψογη λειτουργία των CD με προστασία εγγραφής καθώς και όλων των άδειων CD και

μέσων αποθήκευσης USB που είναι διαθέσιμα στο εμπόριο.

Προσέξτε κατά την προετοιμασία ενός μέσου αποθήκευσης με MP3/WMA τα ακόλουθα στοιχεία:

- Ονομασία κομματιών και φακέλων:
 - Το πολύ 16 χαρακτήρες (CD) ή 24 χαρακτήρες (USB) συμπεριλαμβανομένης της προέκτασης αρχείου ".mp3" ή ".wma" (με περισσότερους χαρακτήρες μειώνεται το πλήθος των κομματιών και των φακέλων που αναγνωρίζονται από το ραδιόφωνο)
 - Να μην υπάρχουν διαλυτικά ή ειδικοί χαρακτήρες
- Μορφές CD: CD ήχου (CDDA), CD-R/RW, Ø: 12 cm
- Μορφές δεδομένων CD: ISO 9669 Level 1 και 2, Joliet
- Ταχύτητα αντιγραφής CD: Το πολύ 16πλή (συνιστάται)
- Μορφή/σύστημα αρχείων USB: Mass Storage Device (συσκευή μαζικής αποθήκευσης)/ FAT32
- Προέκταση αρχείου των αρχείων ήχου:
 - .MP3 για αρχεία MP3
 - .WMA για αρχεία WMA
- Αρχεία WMA μόνο χωρίς Digital Rights Management (DRM) και δημιουργημένα με το Windows Media Player από την έκδοση 8 και μετά
- MP3-ID3-Tag: Έκδοση 1 και 2
- Ρυθμός μετάδοσης bit για τη δημιουργία αρχείων ήχου:
 - MP3: 32 μέχρι 320 kbps
 - WMA: 32 μέχρι 192 kbps
- Μεγ. αριθμός κομματιών: 20 000

Λειτουργία C'n'C

Η διεπαφή C'n'C της Blaupunkt (C'n'C = Command and Control) σας δίνει τη δυνατότητα για πιο εύκολο χειρισμό συσκευών και μέσων αποθήκευσης που είναι συνδεδεμένα στο ραδιόφωνο μέσω διεπαφής Blaupunkt με δυνατότητα C'n'C.

Προτού συνδέσετε μία διεπαφή Blaupunkt με δυνατότητα C'n'C, ελέγξτε τη λειτουργία της οπίσθιας εισόδου AUX. Διαβάστε γι' αυτό την παράγραφο

"Οπίσθια είσοδος AUX" στο κεφάλαιο "Εξωτερικές πηγές ήχου".

Λειτουργία CD changer

Μπορείτε να συνδέσετε στο ραδιόφωνο του αυτοκινήτου τα παρακάτω CD changer:

- Blaupunkt CDC A03
- Blaupunkt CDC A08
- Blaupunkt IDC A09

Πληροφορίες για την μεταχείριση των CD, την εισαγωγή των CD και για τον χειρισμό του CD changer θα βρείτε στις οδηγίες χρήσης του CD changer.

Προτού συνδέσετε ένα CD changer, ελέγξτε τη λειτουργία της οπίσθιας εισόδου AUX. Διαβάστε γι' αυτό την παράγραφο "Οπίσθια είσοδος AUX" στο κεφάλαιο "Εξωτερικές πηγές ήχου".

Αλλαγή στη λειτουργία CD/MP3/WMA/C'n'C/CD changer

➤ Πιέστε το πλήκτρο **SRC** ⑥ τόσες φορές, έως ότου εμφανιστεί η επιθυμητή πηγή ήχου:

- "CD": Το τοποθετημένο CD.
- "MP3": Το τοποθετημένο CD, που έχει ήδη αναγνωριστεί ως CD MP3.
- "USB": Το συνδεδεμένο μέσο αποθήκευσης USB.
- Όνομα της συνδεδεμένης συσκευής μέσω C'n'C
- "CDC / AUX": Το συνδεδεμένο CD changer (εάν δεν έχει συνδεθεί καμία άλλη εξωτερική πηγή ήχου).

Υποδείξεις:

- Η αντίστοιχη πηγή ήχου μπορεί να επιλεγεί μόνο, εάν είναι τοποθετημένο το αντίστοιχο CD ή έχει συνδεθεί μία αντίστοιχη συσκευή (π.χ. ένα μέσο αποθήκευσης USB ή ένα CD changer).
- Εάν το ραδιόφωνο του αυτοκινήτου πρέπει πρώτα να διαβάσει τα αρχεία μιας συνδεδεμένης συσκευής ή μέσου αποθήκευσης πριν την αναπαραγωγή, εμφανίζεται στην οθόνη για αυτό το διάστημα η ένδειξη "READING". Αυτό μπορεί για μεγάλο όγκο αρχείων να δι-

αρκέσει μέχρι και 1 λεπτό. Εάν η συσκευή ή το μέσο αποθήκευσης είναι ελαττωματικό ή δεν μπορούν τα αναπαραχθούν τα μεταβιβασθέντα αρχεία, εμφανίζεται ένα αντίστοιχο μήνυμα στην οθόνη (π.χ. "ERROR" ή "USB ERROR").

- Αρχικά το συνδεδεμένο CD changer ανιχνεύει τα τοποθετημένα CD (π.χ. μετά από διακοπή της παροχής ηλεκτρικού ρεύματος ή μετά από αλλαγή της κασέτας), και σ' αυτό το διάστημα εμφανίζεται "MAG SCAN". Εάν το CD changer δεν έχει CD ή κασέτα, θα εμφανιστεί "NO DISC".

Τοποθέτηση CD

Υπόδειξη:

Η αυτόματη εισαγωγή του CD δεν πρέπει να εμποδίζεται ή να υποστηρίζεται.

- Σπρώξτε το CD με την τυπωμένη πλευρά προς τα πάνω στην υποδοχή του CD (7), έως ότου αισθανθείτε κάποια αντίσταση.

Το CD εισάγεται αυτόματα και ελέγχονται τα δεδομένα του (για αυτό το διάστημα εμφανίζεται στην οθόνη "READING"). Στη συνέχεια αρχίζει η αναπαραγωγή σε λειτουργία CD ή MP3. Εάν έχει τοποθετηθεί CD, εμφανίζεται στην οθόνη το σύμβολο του CD.

Υπόδειξη:

Αν το τοποθετημένο CD δεν μπορεί να αναπαραχθεί, θα εμφανιστεί για λίγο "CD ERROR" και μετά από περ. 2 δευτερόλεπτα θα βγει αυτόματα το CD.

Αφαίρεση CD

Υποδείξεις:

- Ένα DVD/CD που έχει βγει προς τα έξω, αλλά δεν έχει αφαιρεθεί πλήρως θα εισαχθεί πάλι μέσα αυτόματα μετά από περ. 10 δευτερόλεπτα.
- Μπορείτε να βγάλετε το CD επίσης, όταν το ραδιόφωνο είναι απενεργοποιημένο ή εάν είναι ενεργή μία άλλη πηγή ήχου.

- Πιέστε το πλήκτρο  (10), για να βγάλετε έξω το τοποθετημένο CD.

Σύνδεση/αφαίρεση μέσου αποθήκευσης USB

Για να μπορέσετε να συνδέσετε ένα μέσο αποθήκευσης USB, πρέπει να συνδεθεί το παρεχόμενο καλώδιο USB στο ραδιόφωνο (βλέπε οδηγίες τοποθέτησης).



- Απενεργοποιήστε το ραδιόφωνο του αυτοκινήτου, για να δηλωθεί και να ξεδηλωθεί σωστά το μέσο αποθήκευσης.
- Συνδέστε το μέσο αποθήκευσης USB στο καλώδιο USB ή τραβήξτε το προς τα έξω.

Εάν έχει συνδεθεί μέσο αποθήκευσης USB εμφανίζεται στην οθόνη το σύμβολο του USB. Αν το μέσο αποθήκευσης USB επιλεγεί μετά τη σύνδεση ή μετά την ενεργοποίηση του ραδιοφώνου για πρώτη φορά ως πηγή ήχου, θα διαβαστούν αρχικά τα δεδομένα του (σ' αυτό το διάστημα εμφανίζεται στην οθόνη η ένδειξη "READING").

Υποδείξεις:

- Αν δεν μπορεί να αναπαραχθεί το συνδεδεμένο μέσο αποθήκευσης USB, θα εμφανιστεί για λίγο "USB ERROR".
- Ο απαιτούμενος χρόνος για την ανάγνωση εξαρτάται από τον τύπο κατασκευής και το μέγεθος του μέσου αποθήκευσης USB.

Επιλογή κομματιού

- Πιέστε σύντομα το πλήκτρο  (5) /  (14), για να αλλάξετε στο προηγούμενο ή στο επόμενο κομμάτι.

Υπόδειξη:

Εάν το τρέχον κομμάτι παίζει για περισσότερα από 3 δευτερόλεπτα, πατώντας μια φορά το  (5) ξεκινάει το κομμάτι από την αρχή.

Επιλογή φακέλου/CD

(μόνο σε λειτουργία MP3/WMA/C'n'C ή CD changer)

- Πιέστε το πλήκτρο **⏪** (16) / **⏩** (2), για να αλλάξετε στον προηγούμενο/επόμενο φάκελο ή στο προηγούμενο/επόμενο CD.

Υπόδειξη:

Έτσι μπορείτε επίσης να αλλάξετε μεταξύ λιστών αναπαραγωγής μιας συνδεδεμένης συσκευής μέσω C'n'C.

Γρήγορη αναζήτηση

- Κρατήστε πατημένο το πλήκτρο **<** (5) / **>** (14), έως ότου φτάσετε το επιθυμητό σημείο.

Διακοπή αναπαραγωγής

- Πιέστε το πλήκτρο **3** (12), για να διακόψετε την αναπαραγωγή ("PAUSE") ή να την συνεχίσετε.

Λειτουργία λίστας αναπαραγωγής (μόνο σε λειτουργία MP3/WMA)

Το ραδιόφωνο του αυτοκινήτου μπορεί να αναπαράγει λίστες αναπαραγωγής που έχουν δημιουργηθεί με ένα πρόγραμμα διαχείρισης MP3 όπως π.χ. WinAmp ή Microsoft Media Player. Οι λίστες αναπαραγωγής πρέπει να είναι αποθηκευμένες στον αρχικό φάκελο του CD ή του μέσου USB. Μπορούν να αναγνωριστούν οι παρακάτω μορφές λίστας αναπαραγωγής: M3U, PLS.

Επιλογή κομματιού σε λειτουργία λίστας αναπαραγωγής

- Πιέστε το πλήκτρο **2** (12) για περ. 2 δευτερόλεπτα, για να αλλάξετε στην λειτουργία λίστας αναπαραγωγής:

Στην οθόνη θα εμφανιστεί για λίγο "LIST MODE". Αναπαράγεται το πρώτο κομμάτι της πρώτης λίστας αναπαραγωγής.

Υπόδειξη:

Εάν το μέσο αποθήκευσης δεν έχει καμία λίστα αναπαραγωγής, θα εμφανιστεί για λίγο "NO LIST".

- Πιέστε σύντομα το πλήκτρο **<** (5) / **>** (14), για να αλλάξετε στο προηγούμενο ή στο επόμενο κομμάτι της τρέχουσας λίστας αναπαραγωγής.

- Πιέστε το πλήκτρο **⏪** (16) / **⏩** (2), για να αλλάξετε στη προηγούμενη ή στην επόμενη λίστα αναπαραγωγής.

Στην οθόνη θα εμφανιστεί για λίγο το όνομα της επιλεγμένης λίστας αναπαραγωγής και θα αναπαραχθεί το πρώτο κομμάτι της λίστας.

Έξοδος από τη λειτουργία λίστας αναπαραγωγής

- Πιέστε το πλήκτρο **2** (12) για περ. 2 δευτερόλεπτα:

Στην οθόνη θα εμφανιστεί για λίγο "LIST OFF". Συνεχίζεται η αναπαραγωγή του τρέχοντος κομματιού.

Αναπαραγωγή όλων των κομματιών

Με την λειτουργία σάρωσης (Scan) αναπαράγονται όλα τα διαθέσιμα κομμάτια.

- Πιέστε το πλήκτρο **MENU-OK** (15) για περ. 2 δευτερόλεπτα, για να ξεκινήσει η αναπαραγωγή, και σύντομα, για να συνεχίσετε να ακούτε το τρέχον κομμάτι.

Κατά τη διάρκεια της αναπαραγωγής εμφανίζεται στην οθόνη εναλλάξ "SCAN" και ο αριθμός του τρέχοντος κομματιού ή το όνομα του αρχείου.

Υποδείξεις:

- Σε λειτουργία CD changer ο χρόνος αναπαραγωγής ανά κομμάτι είναι περ. 10 δευτερόλεπτα. Για όλες τις άλλες λειτουργίες μπορεί να ρυθμιστεί ο χρόνος αναπαραγωγής ανά κομμάτι (βλέπε κεφάλαιο "Ρυθμίσεις χρήστη", παράγραφος "Πραγματοποίηση ρυθμίσεων στο μενού χρήστη", σημείο επιλογής "SCAN TIME").
- Σε λειτουργία λίστας αναπαραγωγής (λειτουργία MP3) αναπαράγονται μόνο τα κομμάτια της τρέχουσας λίστας αναπαραγωγής.

Αναπαραγωγή κομματιών σε τυχαία σειρά

- Πιέστε το πλήκτρο **5 MIX** (12), για να αλλάξετε μεταξύ των λειτουργιών αναπαραγωγής:

Λειτουργία	Ένδειξη	Ερμηνεία
CD	MIX ALL	Τυχαία αναπαραγωγή κομματιών
MP3/ WMA/ C'n'C ¹	MIX DIR ²	Τυχαία αναπαραγωγή κομματιών του τρέχοντος φακέλου
	MIX ALL ²	Τυχαία αναπαραγωγή κομματιών του μέσου αποθήκευσης
CDC	MIX CD	Τυχαία αναπαραγωγή κομματιών του τρέχοντος CD
	MIX ALL	Τυχαία αναπαραγωγή κομματιών όλων των CD
Γεν.	MIX OFF	Κανονική αναπαραγωγή

¹ Σε λειτουργία C'n'C είναι διαθέσιμες ανάλογα με τη συνδεδεμένη συσκευή επιπλέον λειτουργίες αναπαραγωγής

² Όχι σε λειτουργία λίστας αναπαραγωγής MP3

Αν η λειτουργία Mix είναι ενεργοποιημένη, θα εμφανιστεί το σύμβολο **MIX** στην οθόνη.

Επανάληψη αναπαραγωγής μεμονωμένων κομματιών, CD ή φακέλων

➤ Πιέστε το πλήκτρο **4 RPT** (12), για να αλλάξετε μεταξύ των λειτουργιών αναπαραγωγής:

Λειτουργία	Ένδειξη	Ερμηνεία
CD	RPT TRACK	Επανάληψη κομματιού
MP3/ WMA/ C'n'C ¹	RPT TRACK	Επανάληψη κομματιού
	RPT DIR ²	Επανάληψη φακέλου
CDC	RPT TRACK	Επανάληψη κομματιού
	RPT DISC	Επανάληψη CD
Γεν.	RPT OFF	Κανονική αναπαραγωγή

¹ Σε λειτουργία C'n'C είναι διαθέσιμες ανάλογα με τη συνδεδεμένη συσκευή επιπλέον λειτουργίες αναπαραγωγής

² Όχι σε λειτουργία λίστας αναπαραγωγής MP3
Αν είναι ενεργοποιημένη η λειτουργία RPT, θα εμφανιστεί το σύμβολο **RPT** στην οθόνη.

Ρύθμιση ένδειξης

➤ Πιέστε το πλήκτρο **DIS/ESC** (13) μία ή περισσότερες φορές για να αλλάξετε μεταξύ αυτών των ενδείξεων:

Λειτουργία	Ένδειξη	Ερμηνεία
CD	T 01 02:15	Αριθμός κομματιού και σημείο αναπαραγωγής
	T 01 18:33	Αριθμός κομματιού και ώρα
MP3/ WMA/ C'n'C	01 ABC	Όνομα αρχείου
	ABCDEF	Ερμηνευτής ¹
	ABCDEF	Ονομασία του άλμπουμ ¹
	PLAY 02:15	Σημείο αναπαραγωγής
	CLK 18:33	Ώρα
CDC	T 01 02:15	Αριθμός κομματιού και σημείο αναπαραγωγής
	T 01 18:33	Αριθμός κομματιού και ώρα
	CD 02T 03	Αριθμός CD και αριθμός κομματιού

¹ Ο ερμηνευτής και η ονομασία του άλμπουμ πρέπει να είναι αποθηκευμένα ως ID3-Tag και εμφανίζονται μόνο για περίπου 10 δευτερόλεπτα και ενδεχομένως ως κυλιόμενα γράμματα, ενώ στη συνέχεια εμφανίζεται το όνομα αρχείου.

Υπόδειξη

Μπορείτε να ενεργοποιήσετε και να απενεργοποιήσετε την εμφάνιση κειμένου του CD ενός CD ήχου (βλέπε κεφάλαιο "Ρυθμίσεις χρήστη", παράγραφος "Πραγματοποίηση ρυθμίσεων στο μενού χρήστη", σημείο επιλογής "CD TEXT").

Με ενεργό το κείμενο του CD εμφανίζεται μια φορά στην αρχή κάθε κομματιού το αντίστοιχο κείμενο του CD ως κυλιόμενα γράμματα.

Bluetooth®

Μπορείτε να συνδέσετε το ραδιόφωνο του αυτοκινήτου μέσω Bluetooth® με άλλες συσκευές Bluetooth® όπως κινητά τηλέφωνα ή MP3 player. Έτσι μπορείτε να χρησιμοποιήσετε το ραδιόφωνο του αυτοκινήτου με το ενσωματωμένο του μικρόφωνο ως ανοιχτή ακρόαση για συνδεδεμένα κινητά τηλέφωνα και να ελέγχετε την έξοδο ήχου από άλλες συσκευές Bluetooth® και να αναπαράγετε μέσω των ηχείων του ραδιοφώνου (Bluetooth®-Streaming).

Η τεχνολογία Bluetooth® είναι μια ασύρματη σύνδεση με μικρή εμβέλεια. Γι' αυτό πρέπει οι συσκευές Bluetooth® να βρίσκονται κοντά στο ραδιόφωνο (στο όχημα) προκειμένου να δημιουργηθεί και να διατηρηθεί μία σύνδεση.

Για να δημιουργήσετε μια σύνδεση Bluetooth®, πρέπει πρώτα να ζευγαρωθεί το ραδιόφωνο του αυτοκινήτου και η συσκευή Bluetooth®. Όταν ζευγαρωθούν οι συσκευές, δημιουργείται στη συνέχεια αυτόματα μια σύνδεση Bluetooth®. Αυτή η σύνδεση υπάρχει, όσο η συσκευή Bluetooth® βρίσκεται εντός εμβέλειας. Αν διακοπεί η σύνδεση, π.χ. επειδή μετακινήθηκαν με ένα κινητό τηλέφωνο εκτός εμβέλειας, η σύνδεση θα ανακτηθεί αυτόματα, μόλις βρεθείτε πάλι εντός εμβέλειας.

Κάθε φορά μπορείτε να συνδέετε μόνο ένα κινητό τηλέφωνο και συσκευή Streaming με το ραδιόφωνο του αυτοκινήτου. Εάν συνδέσετε μία νέα συσκευή με το ραδιόφωνο του αυτοκινήτου, θα διακοπεί αυτόματα η σύνδεση με μία συνδεδεμένη συσκευή. Το ραδιόφωνο του αυτοκινήτου μπορεί όμως να ζευγαρωθεί μέχρι και με 5 διαφορετικές συσκευές Bluetooth®, και μπορείτε κάθε μία από αυτές τις συσκευές να τη συνδέσετε γρήγορα και άνετα πάλι με το ραδιόφωνο του αυτοκινήτου. Αν γίνει σύζευξη μίας έκτης, θα διαγραφεί η συσκευή Bluetooth®, που ζευγαρώθηκε πρώτα.

Μενού Bluetooth®

Στο μενού Bluetooth® θα βρείτε όλες τις λειτουργίες για τη σύζευξη, σύνδεση και διαχείριση συσκευών Bluetooth®.

Κλήση μενού Bluetooth®

- Πιέστε το πλήκτρο **MENU•OK** (15).
- Πιέστε το πλήκτρο **√** (16), για να επιλέξετε το σημείο επιλογής "BLUETOOTH".
- Πιέστε το πλήκτρο **>** (14), για να ανοίξετε το μενού Bluetooth®.
- Πιέστε το πλήκτρο **√** (16) / **↶** (2) τόσες φορές, έως ότου εμφανιστεί το επιθυμητό σημείο επιλογής.

Υποδείξεις:

- Περ. 30 δευτερόλεπτα από το τελευταίο πάτημα πλήκτρου βγαίνετε αυτόματα από το μενού Bluetooth® και επιστρέφετε στην οθόνη της τρέχουσας πηγής ήχου.
- Εάν μία διαδικασία Bluetooth® βρίσκεται σε εξέλιξη (π.χ. επαναφορά της σύνδεσης με την τελευταία συνδεδεμένη συσκευή), απενεργοποιούνται οι λειτουργίες του μενού Bluetooth®. Εάν σ' αυτό το χρονικό διάστημα προσπαθήσετε να ανοίξετε το μενού Bluetooth®, θα εμφανιστεί στην οθόνη "LINK BUSY". Για να επιστρέψετε στην τρέχουσα πηγή ήχου, πιέστε το πλήκτρο **DIS/ESC** (13). Για να διακόψετε τη διαδικασία Bluetooth® και να ανοίξετε το μενού Bluetooth®, πιέστε το πλήκτρο **↶** (17).

Έξοδος από το μενού Bluetooth®

- Πιέστε σύντομα το πλήκτρο **DIS/ESC** (13), για να βγείτε από το μενού Bluetooth®.

Σύζευξη και σύνδεση συσκευής

Σύζευξη και σύνδεση κινητού τηλεφώνου

- Επιλέξτε στο μενού Bluetooth® το σημείο επιλογής "PAIR".
- Πιέστε το πλήκτρο **>** (14), για να ανοίξετε το υπομενού.
Το σημείο επιλογής "PHONE" (τηλέφωνο) είναι επιλεγμένο.
- Πιέστε το πλήκτρο **>** (14), για να πραγματοποιηθεί σύζευξη με ένα κινητό τηλέφωνο.

Στην οθόνη εμφανίζεται "PAIRING" και αναβοσβήνει το σύμβολο Bluetooth®. Το ραδιόφω-

νο του αυτοκινήτου μπορεί για περ. 2 λεπτά να αναγνωρισθεί από ένα κινητό τηλέφωνο με Bluetooth® και να συνδεθεί με αυτό.

- Αναζητήστε από το κινητό τηλέφωνο σας το ραδιόφωνο του αυτοκινήτου (όνομα Bluetooth®: "TORONTO 400 BT").

Μόλις βρεθεί το ραδιόφωνο του αυτοκινήτου και πρέπει να συνδεθεί, εμφανίζεται στην οθόνη "ENTER PIN" και το PIN "1234".

- Δημιουργήστε από το κινητό τηλέφωνο σας τη σύνδεση. Καταχωρίστε σ' αυτή την περίπτωση το PIN που εμφανίζεται στο ραδιόφωνο του αυτοκινήτου.

Στην οθόνη ενδεχομένως εμφανίζεται "PAIRED" (συζευγμένο) και μετά "CONNECTED" (συνδεδεμένο), μόλις γίνει σύζευξη του ραδιοφώνου του αυτοκινήτου και του κινητού τηλεφώνου.

Υπόδειξη:

Εάν δεν μπορεί να δημιουργηθεί σύνδεση, θα εμφανιστεί για λίγο "CON FAIL" (η σύνδεση απέτυχε).

Σύζευξη και σύνδεση συσκευής Bluetooth®-Streaming

- Επιλέξτε στο μενού Bluetooth® το σημείο επιλογής "PAIR".
- Πιέστε το πλήκτρο > (14), για να ανοίξετε το υπομενού.
Το σημείο επιλογής "PHONE" (τηλέφωνο) είναι επιλεγμένο.
- Πιέστε το πλήκτρο \surd (16), για να επιλέξετε το σημείο επιλογής "STREAMING".
- Πιέστε το πλήκτρο > (14), για να πραγματοποιηθεί σύζευξη με μία συσκευή Streaming.
Στην οθόνη θα εμφανιστεί το τρέχον αποθηκευμένο PIN (από προεπιλογή "1234"). Εφόσον είναι απαραίτητο, καταχωρίστε το PIN της συσκευής Streaming:
- Πιέστε το πλήκτρο \surd (16) / \blacktriangleright (2) τόσες φορές, έως ότου εμφανιστεί το επιθυμητό ψηφίο στο τρέχον σημείο.
- Πιέστε το πλήκτρο < (5) / > (14), για να μετακινηθείτε μεταξύ των 4 ψηφίων του PIN.

- Πιέστε το πλήκτρο **MENU-OK** (15), για να επιβεβαιώσετε το καταχωρημένο PIN.

Υπόδειξη:

Δεν απαιτούν όλες οι συσκευές Streaming την καταχώρηση του PIN στο ραδιόφωνο του αυτοκινήτου. Σε μερικές συσκευές Streaming πρέπει ανταυτού να καταχωρήσετε το PIN του ραδιοφώνου του αυτοκινήτου. Για τέτοιες συσκευές μπορείτε να επιβεβαιώσετε το τρέχον PIN του ραδιοφώνου απλά πατώντας το πλήκτρο **MENU-OK** (15) και κατόπιν να το πληκτρολογήσετε στη συσκευή Streaming.

Στην οθόνη εμφανίζεται "PAIRING" και αναβοσβήνει το σύμβολο Bluetooth®. Το ραδιόφωνο του αυτοκινήτου μπορεί τώρα για περ. 2 λεπτά να αναγνωρισθεί από μία συσκευή Streaming και να συνδεθεί με αυτή.

- Αναζητήστε από τη συσκευή Streaming το ραδιόφωνο του αυτοκινήτου (όνομα Bluetooth®: "TORONTO 400 BT") και δημιουργήστε τη σύνδεση. Καταχωρίστε σ' αυτή την περίπτωση το PIN του ραδιοφώνου του αυτοκινήτου.

Στην οθόνη εμφανίζεται "PAIRED" (συζευγμένο) και μετά "CONNECTED" (συνδεδεμένο), μόλις γίνει σύζευξη του ραδιοφώνου του αυτοκινήτου και της συσκευής Streaming.

Υπόδειξη:

Εάν δεν μπορεί να δημιουργηθεί σύνδεση, θα εμφανιστεί για λίγο "CON FAIL" (η σύνδεση απέτυχε).

Λειτουργίες τηλεφώνου

Αποδοχή/απόρριψη εισερχόμενων κλήσεων

Σε μία εισερχόμενη κλήση θα εμφανιστούν στην οθόνη εναλλάξ "INCOMING" (εισερχόμενη) και ο αριθμός του καλούντος. Η τρέχουσα πηγή ήχου τίθεται σε σιγή και ακούγεται ο ήχος κλήσης από το μεγάφωνο του ραδιοφώνου.

Υπόδειξη:

Εάν δεν μεταδίδεται ο αριθμός του καλούντος, θα εμφανιστεί αντί του αριθμού η ένδειξη "PRIVATE NUMBER" (απόρρητος αριθμός). Εάν ο αριθμός του καλούντος είναι αποθηκευμένος μαζί με ένα όνομα, θα εμφανιστεί το όνομα της

καταχώριση και ο αριθμός (βλέπε κεφάλαιο "Αποθήκευση αριθμού τηλεφώνου").

- Πιέστε το πλήκτρο  (18), για να απαντήσετε στην κλήση.

Στην οθόνη εμφανίζεται η ένδειξη "CALL" και η τρέχουσα διάρκεια της συνομιλίας.

- Πιέστε το πλήκτρο  (17), για να απορρίψετε την κλήση ή να τερματίσετε την τρέχουσα συνομιλία.

Στην οθόνη εμφανίζεται "CALL END".

Πραγματοποίηση κλήσης

- Επιλέξτε στο μενού Bluetooth® το σημείο επιλογής "DIAL NEW".

- Πιέστε το πλήκτρο $>$ (14).

Μπορείτε να καταχωρίσετε τώρα έναν αριθμό τηλεφώνου με μέχρι 20 ψηφία

- Πιέστε το πλήκτρο $\underline{\mathbf{V}}$ (16) / $\mathbf{\wedge}$ (2) τόσες φορές, έως ότου εμφανιστεί το επιθυμητό ψηφίο στο τρέχον σημείο.

- Πιέστε το πλήκτρο $<$ (5) / $>$ (14), για να μετακινηθείτε μεταξύ των ψηφίων του αριθμού.

- Πιέστε το πλήκτρο  (18), για να καλέσετε τον αριθμό που καταχωρήσατε.

Στην οθόνη εμφανίζονται εναλλάξ "OUTGOING" και ο επιλεγμένος αριθμός.

Υπόδειξη:

Εάν ο επιλεγμένος αριθμός είναι αποθηκευμένος μαζί με ένα όνομα, θα εμφανιστεί το όνομα της καταχώρισης και ο αριθμός (βλέπε κεφάλαιο "Αποθήκευση αριθμού τηλεφώνου").

Μόλις ο συνομιλητής σας αποδεχθεί τη συνομιλία, εμφανίζονται στην οθόνη εναλλάξ "CALL" και η τρέχουσα διάρκεια κλήσης.

Αποθήκευση αριθμού τηλεφώνου

- Επιλέξτε στο μενού Bluetooth® το σημείο επιλογής "DIAL NEW".

- Πιέστε το πλήκτρο $>$ (14).

Μπορείτε να καταχωρίσετε τώρα έναν αριθμό τηλεφώνου με μέχρι 20 ψηφία:

- Πιέστε το πλήκτρο $\underline{\mathbf{V}}$ (16) / $\mathbf{\wedge}$ (2) τόσες φορές, έως ότου εμφανιστεί το επιθυμητό ψηφίο στο τρέχον σημείο.

- Πιέστε το πλήκτρο $<$ (5) / $>$ (14), για να μετακινηθείτε μεταξύ των ψηφίων του αριθμού.

- Πιέστε το επιθυμητό πλήκτρο μνήμης **1 - 5** (12) για περ.2 δευτερόλεπτα, για να αποθηκεύσετε μόνο τον αριθμό.

- ή -

- Πιέστε το πλήκτρο **MENU-OK** (15), για να πληκτρολογήσετε ένα όνομα για την καταχώριση.

Μπορείτε να καταχωρήσετε τώρα ένα όνομα με μέχρι εννιά χαρακτήρες:

- Πιέστε το πλήκτρο $\underline{\mathbf{V}}$ (16) / $\mathbf{\wedge}$ (2) τόσες φορές, έως ότου εμφανιστεί χαρακτήρας που θέλετε στο εκάστοτε τρέχον σημείο.

- Πιέστε το πλήκτρο $<$ (5) / $>$ (14), για να μετακινηθείτε μεταξύ των χαρακτήρων του ονόματος.

- Πιέστε το επιθυμητό πλήκτρο μνήμης **1 - 5** (12) για περ.2 δευτερόλεπτα, για να αποθηκεύσετε τον αριθμό και το όνομα.

Υπόδειξη:

Ο αριθμός που ήταν αποθηκευμένος από πριν στο πλήκτρο μνήμης θα αντικατασταθεί.

Ταχεία κλήση

Με την γρήγορη κλήση μπορείτε να καλέσετε τον τελευταίο επιλεγμένο αριθμό ή έναν αποθηκευμένο αριθμό (βλέπε κεφάλαιο "Αποθήκευση αριθμού τηλεφώνου").

- Πιέστε το πλήκτρο  (18).

Στην οθόνη εμφανίζεται ο τελευταίος επιλεγμένος αριθμός.

Υπόδειξη:

Αν εκείνη τη στιγμή δεν είναι συνδεδεμένο κανένα κινητό τηλέφωνο, ανοίγει το μενού Bluetooth®. Είναι επιλεγμένο το σημείο επιλογής "PAIR".

- Πιέστε ένα πλήκτρο μνήμης **1 - 5** (12), για να καλέσετε τον αποθηκευμένο εκεί αριθμό.

- Πιέστε το πλήκτρο  (18), για να καλέσετε τον αριθμό.

Στην οθόνη εμφανίζονται εναλλάξ "OUTGOING" και ο επιλεγμένος αριθμός.

Λειτουργία Bluetooth® Streaming

Εκκίνηση λειτουργίας Bluetooth® Streaming

- Πιέστε το πλήκτρο **SRC** (6) τόσες φορές, έως ότου εμφανιστεί στην οθόνη "BT STREAM".

Η αναπαραγωγή ξεκινάει.

Υποδείξεις:

- Η λειτουργία Bluetooth® Streaming μπορεί να επιλεγεί, μόνο εάν έχει συνδεθεί μία κατάλληλη συσκευή Streaming.
- Εάν διακοπεί η σύνδεση με τη συσκευή Streaming κατά την αναπαραγωγή, θα εμφανιστεί για λίγο "CON LOST" (χάθηκε η σύνδεση) και το ραδιόφωνο θα γυρίσει στην προηγούμενη πηγή ήχου.

Επιλογή κομματιού

- Πιέστε σύντομα το πλήκτρο **<5 / >14**, για να αλλάξετε στο προηγούμενο ή στο επόμενο κομμάτι.

Άλλες λειτουργίες στο μενού Bluetooth®

Αλλαγή PIN Bluetooth®

Το ραδιόφωνο του αυτοκινήτου έχει από το εργοστάσιο το Bluetooth®-PIN "1234", που πρέπει να καταχωρηθεί π.χ. σε ένα κινητό τηλέφωνο κατά την σύζευξη του με αυτό. Αυτό το PIN μπορείτε να το αλλάξετε.

- Επιλέξτε στο μενού Bluetooth® το σημείο επιλογής "PIN EDIT".
- Πιέστε το πλήκτρο **>14**, για να ανοίξετε το υπομενού.
- Πιέστε το πλήκτρο **✓16 / ✗2** τόσες φορές, έως ότου εμφανιστεί το επιθυμητό ψηφίο στο τρέχον σημείο.
- Πιέστε το πλήκτρο **<5 / >14**, για να μετακινηθείτε μεταξύ των 4 ψηφίων του PIN.
- Πιέστε το πλήκτρο **MENU-OK15**.

Διαχείριση συζευγμένων συσκευών

Στο μενού Bluetooth® μπορεί να γίνει διαχείριση των συζευγμένων συσκευών Bluetooth® (κινητά τηλέφωνα και συσκευές Streaming όπως MP3 player).

Στις λίστες συσκευών για κινητά τηλέφωνα ("PHN LIST") και συσκευές Streaming ("STR LIST") εμφανίζονται οι συζευγμένες συσκευές. Εδώ μπορείτε:

- Να διακόψετε τη σύνδεση από την αυτή τη στιγμή συνδεδεμένη συσκευή Bluetooth®
- Να δημιουργήσετε σύνδεση με μία από τις συζευγμένες συσκευές Bluetooth®
- Να πραγματοποιήσετε τη σύζευξη με μία συσκευή Bluetooth®

- Επιλέξτε στο μενού Bluetooth® το σημείο επιλογής "PHN LIST" ή "STR LIST".

- Πιέστε το πλήκτρο **>14**, για να ανοίξετε το υπομενού.

Εμφανίζεται η πρώτη συσκευή στη λίστα.

Υπόδειξη:

Εάν δεν έχει γίνει σύζευξη με καμία συσκευή, εμφανίζεται για λίγο "EMPTY" (κενή λίστα).

- Πιέστε ενδεχομένως το πλήκτρο **✓16 / ✗2** τόσες φορές, έως ότου εμφανιστεί η επιθυμητή συσκευή.

Έχετε τις παρακάτω επιλογές:

- Πιέστε το πλήκτρο **↶18**, για να συνδέσετε την εμφανιζόμενη συσκευή.

Στην οθόνη εμφανίζεται "CONNECTNG" (σύνδεση). Μόλις συνδεθεί η συσκευή, εμφανίζεται για λίγο "CONNECTED" (συνδεδεμένη) και επιστρέφете στο μενού Bluetooth®. Εάν η συσκευή είναι ήδη συνδεδεμένη, εμφανίζεται για λίγο "CON EXIST" (υπάρχει σύνδεση) και επιστρέφете στη λίστα των συνδεδεμένων κινητών τηλεφώνων ή συσκευών Streaming.

- Πιέστε το πλήκτρο **↷17**, για να διακόψετε τη σύνδεση με την εμφανιζόμενη συσκευή.

Στην οθόνη εμφανίζεται για λίγο "DISCONNNTD" (αποσυνδεδεμένο) και επιστρέφете στο μενού Bluetooth®. Εάν η συσκευή δεν ήταν συνδεδεμένη, εμφανίζεται για λίγο "NO CONNCT" (δεν υπάρχει σύνδεση) και επιστρέφете στη λίστα των συνδεδεμένων κινητών τηλεφώνων ή συσκευών Streaming.

- Πιέστε το πλήκτρο **↷17** για περ. 2 δευτερόλεπτα, για να γίνει αποσύζευξη της εμφανιζόμενης συσκευής.

Στην οθόνη εμφανίζεται για λίγο "DELETED" (διαγραμμένη) και επιστρέφете στο μενού Bluetooth®.

Αποσύζευξη όλων των συζευγμένων συσκευών

- Επιλέξτε στο μενού Bluetooth® το σημείο επιλογής "DELETE ALL".
- Πιέστε το πλήκτρο > (14), για να γίνει αποσύζευξη όλων των συζευγμένων συσκευών.
Στην οθόνη εμφανίζεται "CONFIRM" (επιβεβαίωση).
- Πιέστε εκ νέου το πλήκτρο > (14).
Στην οθόνη εμφανίζεται "DELETED" (αποσυζευγμένο).

Εξωτερικές πηγές ήχου

Μπροστινή υποδοχή AUX-IN



Κίνδυνος! Μεγάλος κίνδυνος τραυματισμού από το φικ.

Σε περίπτωση ατυχήματος μπορεί το φικ που προεξέχει στην μπροστινή υποδοχή AUX-IN να προκαλέσει τραυματισμό. Η χρήση ίσιου φικ ή προσαρμογέα οδηγεί σε αυξημένο κίνδυνο τραυματισμού.

Γι' αυτό το λόγο συνιστούμε τη χρήση λιγισμένων βυσμάτων jack, π.χ. το βοηθητικό καλώδιο Blaupunkt (7 607 001 535).

Μόλις συνδεθεί μία εξωτερική πηγή ήχου, π.χ. ένα φορητό CD/MiniDisc ή MP3 player στην μπροστινή υποδοχή AUX IN, μπορεί να επιλεγεί με το πλήκτρο SRC (6). Στην οθόνη θα εμφανιστεί τότε "FRONT AUX".

Οπίσθια είσοδος AUX

Μέσω της οπίσθιας εισόδου AUX (Rear-AUX-IN) μπορείτε να συνδέσετε διαφορετικές εξωτερικές πηγές ήχου στο ραδιόφωνο:

- Συσκευές με δυνατότητα C'n'C από το πρόγραμμα αξεσουάρ της Blaupunkt (π.χ. μια διεπαφή Bluetooth®/USB ή iPod®/USB με δυνατότητα C'n'C, C'n'C = Command and Control).
- CD changer

- Άλλες εξωτερικές πηγές ήχου όπως π.χ. φορητό CD player, MiniDisc player, MP3 player ή διεπαφή Blaupunkt χωρίς δυνατότητα C'n'C.

Υποδείξη:

Για τη σύνδεση μίας εξωτερικής πηγής ήχου μέσω της οπίσθιας εισόδου AUX χρειάζεστε ένα συνδεδεμένο καλώδιο. Αυτό το καλώδιο (αρ. Blaupunkt.: 7 607 897 093) μπορείτε να το προμηθευτείτε μέσω του εξειδικευμένου αντιπρόσωπου της Blaupunkt.

Προτού συνδέσετε μία συγκεκριμένη συσκευή, ελέγξτε την λειτουργία της οπίσθιας εισόδου AUX και αλλάξτε αν χρειάζεται τη ρύθμιση (βλέπε κεφ. "Ρυθμίσεις χρήστη", παράγραφος "Πραγματοποίηση ρυθμίσεων στο μενού χρήστη", σημείο επιλογής "CDC"). Προσέξτε, να αλλάξετε τη ρύθμιση μόνο εφόσον δεν έχει συνδεθεί καμία συσκευή στην πίσω είσοδο AUX. Απομακρύνετε ενδεχομένως συνδεδεμένες συσκευές εκ των προτέρων με απενεργοποιημένο το ραδιόφωνο αυτοκινήτου.

Εκκίνηση λειτουργίας C'n'C

- Πιέστε το πλήκτρο SRC (6) τόσες φορές, έως ότου εμφανιστεί στην οθόνη το όνομα της συνδεδεμένης μέσω C'n'C συσκευής.

Η αναπαγωγική ξεκινάει.

Υποδείξεις:

- Η λειτουργία C'n'C μπορεί να επιλεγεί μόνο εάν είναι συνδεδεμένη μία κατάλληλη συσκευή μέσω διεπαφής με δυνατότητα C'n'C.
- Για το χειρισμό του ραδιοφώνου σε λειτουργία C'n'C διαβάστε παρακάτω το κεφάλαιο "Λειτουργία CD/MP3/WMA/C'n'C/CD changer".
- Χρησιμοποιώντας κατάλληλο συνδεδετικό καλώδιο μπορείτε να συνδέσετε στο ραδιόφωνο μέχρι και 3 διεπαφές Blaupunkt με δυνατότητα C'n'C. Για να μπορεί το ραδιόφωνο του αυτοκινήτου να διαχωρίζει τις διάφορες διεπαφές, μπορείτε να αντιστοιχίσετε σε κάθε διεπαφή έναν μεμονωμένο αριθμό συσκευής (βλέπε κεφάλαιο "Ρυθμίσεις χρήστη", παράγραφος "Πραγματοποίηση ρυθμίσεων στο μενού χρήστη", σημείο επιλογής "C'N'C").

Εκκίνηση λειτουργίας AUX

- Πιέστε το πλήκτρο **SRC** (6) τόσες φορές, έως ότου εμφανιστεί στην οθόνη "CDC / AUX".

H αναπαραγωγή ξεκινάει.

Υπόδειξη:

Για την οπίσθια είσοδο AUX μπορείτε να καταχωρήσετε ένα δικό σας όνομα, το οποίο εμφανίζεται στην οθόνη σε λειτουργία AUX, εάν έχετε επιλέξει τη συνδεδεμένη πηγή ήχου (βλέπε κεφ. "Ρυθμίσεις χρήστη", παράγραφος "Πραγματοποίηση ρυθμίσεων στο μενού χρήστη", σημείο επιλογής "AUX EDIT").

Ρυθμίσεις ήχου

Στο μενού Audio μπορείτε να αλλάξετε τις παρακάτω ρυθμίσεις ήχου:

- Ρύθμιση στάθμης για τα μπάσα και τα πρίμα
- Ρύθμιση κατανομής έντασης αριστερά/δεξιά (Balance) ή μπροστά/πίσω (Fader)
- Ρύθμιση αύξησης των μπάσων σε χαμηλή ένταση ήχου (X-Bass)

Στο διευρυμένο μενού Audio μπορείτε επιπλέον να προβείτε στις παρακάτω ρυθμίσεις:

- Ρύθμιση Equalizer 3 ζωνών:
 - Ρύθμιση στάθμης για μεσαίες συχνότητες.
 - Επιλογή συχνότητας για μπάσα, μεσαία και πρίμα.
 - Ρύθμιση συντελεστή ποιότητας για μπάσα και μεσαία.
- Πραγματοποίηση εκτεταμένων ρυθμίσεων X-Bass (στάθμη και συχνότητα)
- Επιλογή προρύθμισης Equalizer

Υπόδειξη:

Οι ρυθμίσεις για τα μπάσα, τα μεσαία και τα πρίμα αποθηκεύονται κάθε φορά για την τρέχουσα πηγή ήχου.

Κλήση μενού Audio και έξοδος

- Πιέστε σύντομα το πλήκτρο **MENU•OK** (15), για να ανοίξετε το μενού χρήστη.
- Πιέστε το πλήκτρο **√** (16) / **↶** (2) τόσες φορές, έως ότου επιλεγεί το σημείο επιλογής "AUDIO".

- Πιέστε το πλήκτρο **>** (14), για να ανοίξετε το μενού Audio.

- Πιέστε το πλήκτρο **√** (16) / **↶** (2) τόσες φορές, έως ότου εμφανιστεί το επιθυμητό σημείο επιλογής.

- Πραγματοποιήστε τη ρύθμιση (βλέπε επόμενη παράγραφο).

- Πιέστε σύντομα το πλήκτρο **MENU•OK** (15), για να επιλέξετε ένα άλλο σημείο επιλογής.
- ή -

- Πιέστε σύντομα το πλήκτρο **DIS/ESC** (13), για να βγείτε από το μενού.

Υπόδειξη:

Περ. 15 δευτερόλεπτα από το τελευταίο πάτημα πλήκτρου βγαίνετε αυτόματα από το μενού και επιστρέφετε στην οθόνη της τρέχουσας πηγής ήχου.

Πραγματοποίηση ρύθμισης στο μενού Audio

BASS

Στάθμη μπάσων. Ρυθμίσεις: -7 μέχρι +7.

- Πιέστε το πλήκτρο **>** (14), για να ανοίξετε το υπομενού.

- Πιέστε το πλήκτρο **√** (16) / **↶** (2), για να πραγματοποιήσετε τη ρύθμιση.

TREBLE

Στάθμη για τα πρίμα. Ρυθμίσεις: -7 μέχρι +7.

- Πιέστε το πλήκτρο **>** (14), για να ανοίξετε το υπομενού.

- Πιέστε το πλήκτρο **√** (16) / **↶** (2), για να πραγματοποιήσετε τη ρύθμιση.

BALANCE

Κατανομή έντασης ήχου αριστερά/δεξιά. Ρυθμίσεις: L9 (αριστερά) μέχρι R9 (δεξιά).

- Πιέστε το πλήκτρο **>** (14), για να ανοίξετε το υπομενού.

- Πιέστε το πλήκτρο **√** (16) / **↶** (2), για να πραγματοποιήσετε τη ρύθμιση.

FADER

Κατανομή έντασης ήχου μπροστά/πίσω. Ρυθμίσεις: R9 (πίσω) μέχρι F9 (μπροστά).

- Πιέστε το πλήκτρο > (14), για να ανοίξετε το υπομενού.
- Πιέστε το πλήκτρο V (16) / A (2), για να πραγματοποιήσετε τη ρύθμιση.

X-BASS

Αύξηση των μπάσων σε χαμηλή ένταση ήχου. Ρυθμίσεις: 0 (απενεργοποιημένο) μέχρι 3 (μέγιστη αύξηση).

- Πιέστε το πλήκτρο > (14), για να ανοίξετε το υπομενού.
- Πιέστε το πλήκτρο V (16) / A (2), για να πραγματοποιήσετε τη ρύθμιση.

Κλήση διευρυμένου μενού Audio και έξοδος

- Επιλέξτε στο μενού Audio το σημείο επιλογής "ENHANCED".
- Πιέστε το πλήκτρο > (14), για να ανοίξετε το μενού ENHANCED.
- Πιέστε το πλήκτρο V (16) / A (2) τόσες φορές, έως ότου εμφανιστεί το επιθυμητό σημείο επιλογής.
- Πραγματοποιήστε τη ρύθμιση (βλέπε επόμενη παράγραφο).
- Πιέστε σύντομα το πλήκτρο **MENU•OK** (15), για να επιλέξετε ένα άλλο σημείο επιλογής.
- ή -
- Πιέστε σύντομα το πλήκτρο **DIS/ESC** (13), για να βγείτε από το μενού.

Πραγματοποίηση ρύθμισης στο διευρυμένο μενού Audio

E-BASS

Ρύθμιση συχνότητας για τα μπάσα και συντελεστή ποιότητας. Ρυθμίσεις:

- Συχνότητα για τα μπάσα: 60/80/100/200 Hz
- Συντελεστής ποιότητας: 1,0/1,25/1,5/2,0

- Πιέστε το πλήκτρο > (14), για να ανοίξετε το υπομενού E-BASS.
- Πιέστε το πλήκτρο V (16) / A (2), για να αλλάξετε μεταξύ των υπομενού "FREQ" (συχνότητα) και QFAC (συντελεστής ποιότητας).
- Πιέστε το πλήκτρο < (5) / > (14), για να αλλάξετε μεταξύ των διαθέσιμων ρυθμίσεων του υπομενού.

E-TREBLE

Ρύθμιση συχνότητας για τα πρίμα. Ρυθμίσεις: 10/12,5/ 15/17,5 kHz.

- Πιέστε το πλήκτρο > (14), για να ανοίξετε το υπομενού E-TREBLE.
- Πιέστε το πλήκτρο < (5) / > (14), για να αλλάξετε μεταξύ των διαθέσιμων ρυθμίσεων του υπομενού.

E-MIDDLE

Ρύθμιση στάθμης και συχνότητας για τα μεσαία καθώς και συντελεστή ποιότητας. Ρυθμίσεις:

- Στάθμη για τα μεσαία: -7 μέχρι +7
- Συχνότητα μεσαίων: 0,5/1,0/1,5/2,5 kHz
- Συντελεστής ποιότητας: 0,5/0,75/1,0/1,25
- Πιέστε το πλήκτρο > (14), για να ανοίξετε το υπομενού E-MIDDLE.
- Πιέστε το πλήκτρο V (16) / A (2), για να αλλάξετε μεταξύ των υπομενού "GAIN" (στάθμη), "FREQ" (συχνότητα) και "QFAC" (συντελεστής ποιότητας).
- Πιέστε το πλήκτρο < (5) / > (14), για να αλλάξετε μεταξύ των διαθέσιμων ρυθμίσεων του υπομενού.

E-XBASS

Ρύθμιση στάθμης και συχνότητας X-Bass. Ρυθμίσεις:

- Στάθμη X-Bass: 0 (απενεργοποιημένο) μέχρι 3
- Συχνότητα X-Bass: 30/60/100 Hz
- Πιέστε το πλήκτρο > (14), για να ανοίξετε το υπομενού E-XBASS.
- Πιέστε το πλήκτρο V (16) / A (2), για να αλλάξετε μεταξύ των υπομενού "GAIN" (στάθμη) και "FREQ" (συχνότητα).

- Πιέστε το πλήκτρο $\langle 5 \rangle / \langle 14 \rangle$, για να αλλάξετε μεταξύ των διαθέσιμων ρυθμίσεων του υπομενού.

PRESETS

Επιλογή προρυθμίας Equalizer Ρυθμίσεις: POP, ROCK, CLASSIC, P-EQ OFF (καμία προρυθμιαση).

- Πιέστε το πλήκτρο $\langle 14 \rangle$, για να ανοίξετε το υπομενού PRESETS.
- Πιέστε το πλήκτρο $\langle 16 \rangle / \langle 2 \rangle$, για να αλλάξετε μεταξύ των ρυθμίσεων.

Ρυθμίσεις χρήστη

Κλήση μενού χρήστη και έξοδος

- Πιέστε σύντομα το πλήκτρο **MENU•OK** $\langle 15 \rangle$, για να ανοίξετε το μενού.
- Πιέστε το πλήκτρο $\langle 16 \rangle / \langle 2 \rangle$ τόσες φορές, έως ότου εμφανιστεί το επιθυμητό σημείο επιλογής.
- Πραγματοποιήστε τη ρύθμιση (βλέπε επόμενη παράγραφο).
- Πιέστε σύντομα το πλήκτρο **MENU•OK** $\langle 15 \rangle$, για να επιλέξετε ένα άλλο σημείο επιλογής.
- ή -
- Πιέστε σύντομα το πλήκτρο **DIS/ESC** $\langle 13 \rangle$, για να βγείτε από το μενού.

Υπόδειξη:

Περ. 15 δευτερόλεπτα από το τελευταίο πάτημα πλήκτρου βγαίνετε αυτόματα από το μενού και επιστρέφετε στην οθόνη της τρέχουσας πηγής ήχου.

Πραγματοποίηση ρύθμισης στο μενού χρήστη

CDC

Ρύθμιση της λειτουργίας της οπίσθιας εισόδου AUX Ρυθμίσεις: ON (για τη σύνδεση ενός CD changer ή μιας άλλης εξωτερικής πηγής ήχου), OFF (για τη σύνδεση μιας διεπαφής Blaurunkt C'n'C).

- Πιέστε το πλήκτρο $\langle 14 \rangle$, για να ανοίξετε το υπομενού.

- Πιέστε το πλήκτρο $\langle 14 \rangle$, για να αλλάξετε μεταξύ των ρυθμίσεων.

- Πιέστε το πλήκτρο **MENU•OK** $\langle 15 \rangle$, για να επιβεβαιώσετε την επιλεγμένη ρύθμιση.

Το ραδιόφωνο του αυτοκινήτου απενεργοποιείται αυτόματα και ενεργοποιείται πάλι με την επιλεγμένη ρύθμιση.

C'n'C

Εκχώρηση ξεχωριστού αριθμού συσκευής σε συνδεδεμένες διεπαφές με δυνατότητα C'n'C (C'n'C = Command and Control). Μήκος: 4 ψηφία, Χαρακτήρες: 0-9, A-F (δεκαεξαδικό).

- Πιέστε το πλήκτρο $\langle 14 \rangle$, για να ανοίξετε το υπομενού.
- Πιέστε το πλήκτρο $\langle 16 \rangle / \langle 2 \rangle$, για να επιλέξετε τη διεπαφή ("DEV 1 - 3").
- Πιέστε το πλήκτρο $\langle 14 \rangle$, για να αλλάξετε τον αριθμό της συσκευής.
- Πιέστε το πλήκτρο $\langle 5 \rangle / \langle 14 \rangle$, για να αλλάξετε μεταξύ των ψηφίων.

Ο χαρακτήρας στο επιλεγμένο σημείο αναβοσβήνει, όταν είναι επιλεγμένο.

- Πιέστε το πλήκτρο $\langle 16 \rangle / \langle 2 \rangle$, για να επιλέξετε ένα ψηφίο για το επιλεγμένο σημείο.
- Πιέστε σύντομα το πλήκτρο **MENU•OK** $\langle 15 \rangle$, για να επιβεβαιώσετε τον καταχωρημένο αριθμό συσκευής.

CDTEXT

Ενεργοποίηση ή απενεργοποίηση εμφάνισης του κειμένου του CD Ρυθμίσεις: ON (ενεργοποιημένο), OFF (απενεργοποιημένο).

- Πιέστε το πλήκτρο $\langle 14 \rangle$, για να ανοίξετε το υπομενού.
- Πιέστε το πλήκτρο $\langle 14 \rangle$, για να αλλάξετε μεταξύ των ρυθμίσεων.
- Πιέστε το πλήκτρο **MENU•OK** $\langle 15 \rangle$, για να επιβεβαιώσετε την επιλεγμένη ρύθμιση.

TA VOLUME

(μόνο για ζώνη ραδιοφώνου "EUROPE")

Ρύθμιση ελάχιστης έντασης για ανακοινώσεις οδικής κυκλοφορίας. Ρυθμίσεις: 1 – 50.

- Πιέστε το πλήκτρο > (14), για να ανοίξετε το υπομενού.
- Πιέστε το πλήκτρο V (16) / A (2) ή περιστρέψτε τον ρυθμιστή έντασης (4), για να πραγματοποιήσετε την ρύθμιση.

SENS

Δυνατό μόνο σε λειτουργία ραδιοφώνου FM: Ρύθμιση της ευαισθησίας της αναζήτησης σταθμών Ρυθμίσεις: LO1 (ελάχιστη), HI6 (μέγιστη).

- Πιέστε το πλήκτρο > (14), για να ανοίξετε το υπομενού.
- Πιέστε το πλήκτρο V (16) / A (2), για να πραγματοποιηίσετε τη ρύθμιση.

SCAN TIME

Ρύθμιση χρόνου αναπαραγωγής σε βήματα 5 δευτερολέπτων. Ρυθμίσεις: 5 – 30.

- Πιέστε το πλήκτρο > (14), για να ανοίξετε το υπομενού.
- Πιέστε το πλήκτρο V (16) / A (2), για να πραγματοποιηίσετε τη ρύθμιση.

CLOCK SET

Ρύθμιση της ώρας.

- Πιέστε το πλήκτρο > (14), για να ανοίξετε το υπομενού.
- Πιέστε το πλήκτρο < (5) / > (14), για να αλλάξετε μεταξύ λεπτών και ωρών.
Η ένδειξη για τα λεπτά ή τις ώρες αναβοσβήνει, όταν είναι επιλεγμένη.
- Πιέστε το πλήκτρο V (16) / A (2), για να ρυθμίσετε τα λεπτά ή τις ώρες.
- Πιέστε σύντομα το πλήκτρο **MENU•OK** (15), για να επιβεβαιώσετε την καταχωρημένη ώρα.

Υπόδειξη:

Σε 12ωρη μορφή ώρας (12H MODE) εμφανίζεται πίσω από την ώρα ένα "A" για πρωί ή ένα "P" για απόγευμα.

12H/24H MODE

Επιλογή 12ωρης ή 24ωρης μορφής ώρας. Ρυθμίσεις: 12H, 24H.

- Πιέστε το πλήκτρο > (14), για να ανοίξετε το υπομενού.
- Πιέστε το πλήκτρο > (14), για να αλλάξετε μεταξύ των ρυθμίσεων.

CLOCK

Ενεργοποίηση ή απενεργοποίηση εμφάνισης της ώρας με κλειστό ραδιόφωνο και διακόπτη μηχανής. Ρυθμίσεις: ON (ενεργοποιημένο), OFF (απενεργοποιημένο).

- Πιέστε το πλήκτρο > (14), για να ανοίξετε το υπομενού.
- Πιέστε το πλήκτρο > (14), για να αλλάξετε μεταξύ των ρυθμίσεων.
- Πιέστε το πλήκτρο **MENU•OK** (15), για να επιβεβαιώσετε την επιλεγμένη ρύθμιση.

BEEP

Ενεργοποίηση ή απενεργοποίηση ήχου επιβεβαίωσης Ρυθμίσεις: ON (ενεργοποιημένο), OFF (απενεργοποιημένο).

- Πιέστε το πλήκτρο > (14), για να ανοίξετε το υπομενού.
- Πιέστε το πλήκτρο > (14), για να αλλάξετε μεταξύ των ρυθμίσεων.
- Πιέστε το πλήκτρο **MENU•OK** (15), για να επιβεβαιώσετε την επιλεγμένη ρύθμιση.

MUTE LVL

Ρύθμιση έντασης ήχου για τη σίγαση. Ρυθμίσεις: 0 – 50.

- Πιέστε το πλήκτρο > (14), για να ανοίξετε το υπομενού.
- Πιέστε το πλήκτρο V (16) / A (2) ή περιστρέψτε τον ρυθμιστή έντασης (4), για να πραγματοποιήσετε την ρύθμιση.

ON VOLUME

Ρύθμιση έντασης κατά την ενεργοποίηση. Ρυθμίσεις: 0 – 50 ή LAST VOL (τελευταία ρυθμισμένη ένταση πριν την απενεργοποίηση του ραδιοφώνου). Στην ρύθμιση "LAST VOL" η ένταση κατά την ενεργοποίηση περιορίζεται στο 25.

➤ Πιέστε το πλήκτρο $> \textcircled{14}$, για να επιλέξετε τη ρύθμιση "LAST VOL".

- ή -

➤ Πιέστε το πλήκτρο $< \textcircled{5}$, για να ρυθμίσετε την ένταση ενεργοποίησης από 0 έως 50.

➤ Πιέστε το πλήκτρο $\underline{\textcircled{16}} / \overline{\textcircled{2}}$ ή περιστρέψτε τον ρυθμιστή έντασης $\textcircled{4}$, για να πραγματοποιήσετε την ρύθμιση.

REG

(μόνο για ζώνη ραδιοφώνου "EUROPE")

Δυνατό μόνο σε λειτουργία ραδιοφώνου FM: ενεργοποίηση/απενεργοποίηση λειτουργίας REG. Ρυθμίσεις: ON (ενεργοποιημένο), OFF (απενεργοποιημένο).

➤ Πιέστε το πλήκτρο $> \textcircled{14}$, για να ανοίξετε το υπομενού.

➤ Πιέστε το πλήκτρο $> \textcircled{14}$, για να αλλάξετε μεταξύ των ρυθμίσεων.

PTY LANG

(μόνο για ζώνη ραδιοφώνου "EUROPE")

Δυνατό μόνο σε λειτουργία ραδιοφώνου FM: Επιλογή γλώσσας για την εμφάνιση τύπων προγραμμάτων. Ρυθμίσεις: ENGLISH, FRANCAIS, DEUTSCH.

➤ Πιέστε το πλήκτρο $> \textcircled{14}$, για να ανοίξετε το υπομενού.

➤ Πιέστε το πλήκτρο $\underline{\textcircled{16}} / \overline{\textcircled{2}}$, για να αλλάξετε μεταξύ των ρυθμίσεων.

PTY

(μόνο για ζώνες ραδιοφώνου "EUROPE", "USA", "S AMERICA")

Δυνατό μόνο σε λειτουργία ραδιοφώνου FM: Ενεργοποίηση/απενεργοποίηση λειτουργίας PTY. Ρυθμίσεις: ON (ενεργοποιημένο), OFF (απενεργοποιημένο).

➤ Πιέστε το πλήκτρο $> \textcircled{14}$, για να ανοίξετε το υπομενού.

➤ Πιέστε το πλήκτρο $> \textcircled{14}$, για να αλλάξετε μεταξύ των ρυθμίσεων.

DISP COL

Μείξη χρωμάτων για το φωτισμό της οθόνης από τα βασικά χρώματα κόκκινο, πράσινο και μπλε (RGB). Ρυθμίσεις: Για R, G και B από 0 έως 16.

➤ Πιέστε το πλήκτρο $< \textcircled{5}$, για να επιλέξετε το υπομενού "4096 COL" (ρύθμιση R, G, και B), ή το πλήκτρο $> \textcircled{14}$, για να επιλέξετε το υπομενού "256 COL" (ρύθμιση R και G, το B παραμένει αμετάβλητο).

➤ Πιέστε το πλήκτρο $> \textcircled{14}$, για να ανοίξετε το υπομενού.

➤ Πιέστε το πλήκτρο $< \textcircled{5} / > \textcircled{14}$, για να αλλάξετε μεταξύ των χρωμάτων.

Η τιμή του επιλεγμένου χρώματος αναβοσβήνει.

➤ Πιέστε το πλήκτρο $\underline{\textcircled{16}} / \overline{\textcircled{2}}$, για να ρυθμίσετε την τιμή του επιλεγμένου χρώματος.

➤ Πιέστε το πλήκτρο **MENU•OK** $\textcircled{15}$, για να επιβεβαιώσετε την επιλεγμένη ρύθμιση.

SCAN (Σάρωση)

Ενεργοποίηση ή απενεργοποίηση της συνεχόμενης εναλλαγής χρωμάτων του φωτισμού οθόνης. Ρυθμίσεις: ON (ενεργοποιημένο), OFF (απενεργοποιημένο).

➤ Πιέστε το πλήκτρο $> \textcircled{14}$, για να ανοίξετε το υπομενού.

➤ Πιέστε το πλήκτρο $> \textcircled{14}$, για να αλλάξετε μεταξύ των ρυθμίσεων.

➤ Πιέστε το πλήκτρο **MENU•OK** $\textcircled{15}$, για να επιβεβαιώσετε την επιλεγμένη ρύθμιση.

Αν είναι ενεργοποιημένη η συνεχόμενη εναλλαγή χρωμάτων, αλλάζει το χρώμα του φωτισμού οθόνης συνεχώς σε ολόκληρο το φάσμα χρωμάτων.

COL SCAN

Επιλογή χρώματος του φωτισμού οθόνης κατά την αναζήτηση ενός χρώματος.

➤ Πιέστε το πλήκτρο **>** (14), για να ξεκινήσετε την αναζήτηση χρώματος.

Στην οθόνη εμφανίζεται εναλλάξ "SCANNING" και "OK (MENU)" και το χρώμα της οθόνης αλλάζει συνεχώς.

➤ Πιέστε σύντομα το πλήκτρο **MENU•OK** (15), για να επιλέξετε το τρέχον ρυθμισμένο χρώμα.

DIM DAY/DIM NIGHT

Ρύθμιση φωτεινότητας οθόνης για την ημέρα (DIM DAY) ή για τη νύχτα (DIM NIGHT). Ρυθμίσεις: 1 – 16.

➤ Πιέστε το πλήκτρο **>** (14), για να ανοίξετε το υπομενού.

➤ Πιέστε το πλήκτρο **∨** (16) / **∧** (2), για να πραγματοποιήσετε τη ρύθμιση.

Εάν το ραδιόφωνό σας είναι συνδεδεμένο όπως περιγράφεται στις οδηγίες τοποθέτησης και το όχημά σας διαθέτει την αντίστοιχη σύνδεση, πραγματοποιείται η αλλαγή της φωτεινότητας της οθόνης για ημέρα και νύχτα με το άνοιγμα ή σβήσιμο των φώτων του οχήματος σας.

AUX EDIT

Καταχώρηση ονόματος για την οπίσθια είσοδο AUX σε λειτουργία AUX. Μήκος: 9 ψηφία, Χαρακτήρες: A-Z, 0-9.

➤ Πιέστε το πλήκτρο **>** (14), για να ανοίξετε το υπομενού.

➤ Πιέστε το πλήκτρο **<** (5) / **>** (14), για να αλλάξετε μεταξύ των ψηφίων.

Ο χαρακτήρας στο επιλεγμένο σημείο αναβοσβήνει, όταν είναι επιλεγμένο.

➤ Πιέστε το πλήκτρο **∨** (16) / **∧** (2), για να επιλέξετε έναν χαρακτήρα για το επιλεγμένο σημείο.

➤ Πιέστε σύντομα το πλήκτρο **MENU•OK** (15), για να επιβεβαιώσετε το καταχωρημένο όνομα.

TRAF (μόνο για ζώνη ραδιοφώνου "EUROPE")

Δυνατό μόνο σε λειτουργία ραδιοφώνου FM: Ενεργοποίηση/απενεργοποίηση προτεραιότητας ανακοινώσεων για την οδική κυκλοφορία. Ρυθμίσεις: ON (ενεργοποιημένο), OFF (απενεργοποιημένο).

➤ Πιέστε το πλήκτρο **>** (14), για να ανοίξετε το υπομενού.

➤ Πιέστε το πλήκτρο **>** (14), για να αλλάξετε μεταξύ των ρυθμίσεων.

RDS (μόνο για ζώνη ραδιοφώνου "EUROPE")

Δυνατό μόνο σε λειτουργία ραδιοφώνου FM: Ενεργοποίηση/απενεργοποίηση λειτουργίας RDS. Ρυθμίσεις: ON (ενεργοποιημένο), OFF (απενεργοποιημένο).

➤ Πιέστε το πλήκτρο **>** (14), για να ανοίξετε το υπομενού.

➤ Πιέστε το πλήκτρο **>** (14), για να αλλάξετε μεταξύ των ρυθμίσεων.

Εργοστασιακές ρυθμίσεις

Εργοστασιακές ρυθμίσεις στο μενού χρήστη

ON VOLUME	LAST VOL
MUTE LVL	0
SENS	HI6
SCAN TIME	10
CLOCK	OFF
BEEP	ON
DIM DAY	15
DIM NIGHT	12
CDTEXT	OFF
12H/24H MODE	24H
CLOCKSET	00:00
TA VOL	20
RDS*	ON
REG*	ON
TRAF*	OFF

* Μόνο σε ζώνη ραδιοφώνου "EUROPE"

Μπορείτε να επαναφέρετε τις αρχικές εργοστασιακές ρυθμίσεις του ραδιοφώνου:

- Πιέστε σύντομα το πλήκτρο **MENU•OK** (15), για να ανοίξετε το μενού.
- Πιέστε το πλήκτρο **Y** (16) / **X** (2) τόσες φορές, έως ότου επιλεγεί το σημείο επιλογής "NORMSET".
- Πιέστε το πλήκτρο **MENU•OK** (15) περισσότερο από 4 δευτερόλεπτα.

Στην οθόνη εμφανίζεται για λίγο "NORM ON". Το ραδιόφωνο απενεργοποιείται αυτόματα και ενεργοποιείται πάλι με τις εργοστασιακές ρυθμίσεις.

Υπόδειξη:

Αν πιέσετε τα πλήκτρα **MENU•OK** (15) λιγότερο από 4 δευτερόλεπτα, θα εμφανιστεί στην οθόνη "NORM OFF" και θα διατηρηθούν οι τωρινές ρυθμίσεις.

Χρήσιμες πληροφορίες

Εγγύηση

Για προϊόντα που έχουν αγοραστεί εντός της Ευρωπαϊκής Ένωσης παρέχουμε εγγύηση κατασκευαστή. Για συσκευές που αγοράστηκαν εκτός της Ευρωπαϊκής Ένωσης ισχύουν οι όροι της εγγύησης που έχουν δημοσιευτεί από την αρμόδια αντιπροσωπία μας σε κάθε χώρα.

Τους όρους της εγγύησης μπορείτε να τους πληροφορηθείτε στην ηλεκτρονική διεύθυνση www.blaupunkt.com ή να τους ζητήσετε απευθείας στην διεύθυνση:

Blaupunkt GmbH
Hotline
Robert-Bosch-Str. 200
D-31139 Hildesheim

Service

Σε μερικές χώρες παρέχει η Blaupunkt υπηρεσία παραλαβής και επισκευής.

Στη σελίδα www.blaupunkt.com μπορείτε να πληροφορηθείτε, εάν αυτή η υπηρεσία είναι διαθέσιμη στη χώρα σας.

Εάν θέλετε να κάνετε χρήση αυτής της υπηρεσίας, μπορείτε να ζητήσετε μέσω του Internet την υπηρεσία παραλαβής για το ραδιόφωνο του αυτοκινήτου σας.

Τεχνικά χαρακτηριστικά

Παροχή τάσης

Τάση λειτουργίας: 10,5 - 14,4 V

Κατανάλωση ηλεκτρικού ρεύματος

Σε λειτουργία: 10 A

10 δευτ. μετά την απενεργοποίηση:
< 3,5 mA

Ενισχυτής

Ισχύς εξόδου: 4 x 26 Watt RMS στα
14,4 V στα 4 Ω
4 x 50 Watt μεγ. ισχύς

Ραδιοφωνικός δέκτης

Περιοχές συχνοτήτων Ευρώπη/Ταϊλάνδη:

FM: 87,5 - 108 MHz

AM (MW): 531 - 1 602 kHz

LW (μόνο Ευρώπη): 153 - 279 kHz

Περιοχές συχνοτήτων ΗΠΑ:

FM: 87,7 - 107,9 MHz

AM (MW): 530 - 1 710 kHz

Περιοχές συχνοτήτων Νότια Αμερική:

FM: 87,5 - 107,9 MHz

AM (MW): 530 - 1 710 kHz

Εύρος ζώνης συχνοτήτων FM:

30 - 15 000 Hz

CD

Εύρος ζώνης συχνοτήτων:

20 - 20 000 Hz

Pre-amp OUT

4 κανάλια: 2 V

Ευαισθησία εισόδου

Οπίσθια AUX-IN: 1,2 V / 10 kΩ

Εμπρόσθια AUX-IN: 500 mV / 6 kΩ

Είσοδος Τηλ./Πλοήγησης: 10 V / 1 kΩ

Διαστάσεις και βάρος

Π x Υ x Β (mm): 182 x 53 x 155

Βάρος: περ. 1,30 kg

Επιφυλασώμεθα του δικαιώματος αλλαγών χωρίς προειδοποίηση

DE – Einbauanleitung



Sicherheitshinweise

Für die Dauer der Montage und des Anschlusses beachten Sie bitte folgende Sicherheitshinweise.

- Minuspol der Batterie abklemmen! Dabei die Sicherheitshinweise des Kfz- Herstellers beachten.
- Beim Bohren von Löchern darauf achten, dass keine Fahrzeugteile beschädigt werden.
- Der Querschnitt des Plus- und Minuskabels darf 1,5 mm² nicht unterschreiten.
- **Fahrzeugseitige Stecker nicht an das Radio anschließen!**
Die für Ihren Fahrzeugtyp erforderlichen Adapterkabel erhalten Sie im BLAUPUNKT-Fachhandel.
- Je nach Bauart kann Ihr Fahrzeug von dieser Beschreibung abweichen. Für Schäden durch Einbau- oder Anschlussfehler und für Folgeschäden übernehmen wir keine Haftung.

Sollten die hier aufgeführten Hinweise für Ihren Einbau nicht passen, so wenden Sie sich bitte an Ihren Blaupunkt-Fachhändler, Ihren Fahrzeughersteller oder unsere Telefon-Hotline.

Bei Einbau eines Amplifiers oder Changers müssen unbedingt erst die Gerätemassen angeschlossen werden, bevor die Stecker für die Line-In- oder Line-Out-Buchse kontaktiert werden.

Fremdgerätemassen dürfen nicht an der Autoradiomasse (Gehäuse) angeschlossen werden.

GB – Installation instructions



Safety instructions

When carrying out installation work and making connections please observe the following safety instructions:

- Disconnect the negative terminal of the battery! When doing so, please observe the vehicle manufacturer's safety instructions.
- Make sure you do not damage vehicle components when drilling any holes.
- The cross sections of the positive and negative cables must not be less than 1.5 mm².
- **Do not connect the vehicle's plug connectors to the radio!**
You can obtain the adapter cable required for your vehicle type from any BLAUPUNKT dealer.
- Depending on the model, your vehicle may differ from the description provided here. We accept no responsibility for any damages due to incorrect installation or connection or for any consequential damages.

If the information provided here is not suitable for your specific installation requirements, please contact your Blaupunkt dealer, your vehicle manufacturer or our telephone hotline.

When installing an amplifier or changer, you must first connect the device earth connections before connecting the plugs for the line-in or line-out jacks.

Earth connection of external devices may not be connected to earth of car sound system (housing).

FR – Notice de montage



Consignes de sécurité

Respecter les consignes de sécurité suivantes pendant la durée du montage et du branchement.

- Débrancher le pôle (-) de la batterie ! Respecter les consignes de sécurité du constructeur automobile !
- Veiller à n'endommager aucune pièce du véhicule en perçant des trous.
- La section du câble (+) et (-) ne doit pas dépasser 1,5 mm².
- **Ne pas brancher les connecteurs du véhicule sur la radio !**
Les câbles d'adaptation nécessaires pour le type de véhicule sont disponibles auprès des revendeurs BLAUPUNKT.
- En fonction du modèle, votre véhicule peut différer de cette description. Nous déclinons toute responsabilité en cas de dommages causés par des erreurs de montage ou de connexion et en cas de dommages consécutifs.

Si les indications décrites ici ne s'appliquent au montage que vous voulez effectuer, adressez-vous à votre revendeur Blaupunkt, votre constructeur automobile ou notre service d'assistance téléphonique.

Pour le montage d'un amplificateur ou changeur, les masses d'appareil doivent être d'abord connectées avant de connecter les fiches pour les connecteurs Line In ou Line Out.

Les masses des appareils externes ne doivent pas être raccordées à la masse de l'autoradio (boîtier).

IT – Istruzioni di installazione



Note di sicurezza

Durante il montaggio e l'allacciamento osservate per favore le seguenti istruzioni sulla sicurezza.

- Staccate il polo negativo della batteria! Nel fare ciò osservate le istruzioni di sicurezza del fabbricante d'auto.
- Quando praticate dei fori, fate attenzione a non danneggiare nessuna parte dell'autovettura.
- La sezione dei cavi positivi e negativi non deve essere mai inferiore a 1,5 mm².
- Non collegate alla radio le spine in dotazione di autovettura!
- Richiedete ad un negoziante specializzato in articoli BLAUPUNKT il cavo di adattamento richiesto per il vostro modello di autovettura.
- A seconda del modello il Suo veicolo può differire da questa descrizione. Non forniamo garanzia per danni derivanti da errori di montaggio o di collegamento e per danni conseguenti.
- Se le indicazioni qui elencate non sono adatte al Suo montaggio, La preghiamo di rivolgersi al Suo rivenditore Blaupunkt, al fabbricante dell'auto o alla nostra hotline telefonica.

Quando vengono montati un amplificatore o un multilettore CD, bisogna innanzi tutto allacciare le masse degli apparecchi prima di eseguire la connessione delle spine con le prese line-in e line-out.

La massa di altri apparecchi non devono essere collegate alla massa dell'autoradio (involucro).

NL – Inbowhandleiding



Adviezen voor de veiligheid

Wilt u dedurende het monteren en aansluiten de volgende veiligheidsadviezen in acht nemen.

- De minpool van de batterij afklemmen! De veiligheidsadviezen van de fabrikant in acht nemen.
- Bij het gaten boren erop letten dat geen voertuigonderdelen worden beschadigd.
- De dwarsdoorsnede van de plus- en minkabel mag niet minder dan 1,5 mm² zijn.
- **Stekker aan de voertuigkant niet aan de radio aansluiten!**

De voor uw voertuig vereiste adapterkabel is bij de BLAUPUNKT-vakhandel verkrijgbaar!

- Afhankelijk van de uitvoering kan uw auto afwijken van deze beschrijving. Voor schade door fouten in montage of aansluiting en schade als gevolg daarvan aanvaarden wij geen aansprakelijkheid.

Mochten de hier vermelde aanwijzingen voor de montage voor u niet van toepassing zijn, dan kunt u contact opnemen met uw Blaupunkt-vakhandel, uw autofabrikant of onze telefoon-hotline.

Bij inbouw van een versterker of cd-wisselaar moeten eerst de massacontacten van de apparaten worden verbonden voordat de stekkers voor de line-in- of line-out-bussen worden aangesloten.

De massa van andere apparaten mag niet aan de massa van de autoradio (huis) worden aangesloten.

SW – Monteringsanvisning



Skyddsanvisningar

Vänligen beakta följande skyddsanvisningar under pågående montage och anslutning.

- Lossa polskon från batteriets minuspol! Följ därvid fordonstillverkarens skyddsanvisningar.
- Se till att inga av fordonets komponenter skadas i samband med borrar av hål.
- Plus- och minuskabeln's ledningsarea måste vara minst 1,5 mm².
- **Fordonets stickkontakt får inte anslutas till radion!**
Din BLAUPUNKT fackhandel tillhandahåller för resp fordonstyp erforderlig adapterkabel.
- Beroende på konstruktionstyp kan fordonet avvika från denna beskrivning. Vi frånsäger oss allt ansvar för skada eller följdskada pga. felaktig montering eller anslutning.

Om här givna monteringsanvisningar ej stämmer överens med faktiska förhållanden, vänligen kontakta Blaupunkt fackhandel, representant för fordonets tillverkare eller vår telefonkundtjänst.

Vid montering av förstärkare eller cd-växlare måste först apparatstommen jordas, innan stickpropparna ansluts till in- eller utgångarna (hylstag line-in resp line-out).

Jord från andra apparater får inte anslutas till bilradions jord (höljet).

ES – Instrucciones de instalación



Normas de seguridad

Durante el montaje y la conexión es imprescindible observar las siguientes normas de seguridad.

- Desemborne el polo negativo de la batería. Observe las normas de seguridad dadas por el fabricante del vehículo.
- Al perforar agujeros, asegúrese de no dañar ninguna pieza del vehículo.
- La sección transversal del cable positivo y del cable negativo no debe ser menor de 1,5 mm².
- **¡No conecte a la radio los conectores ubicados en el vehículo!**

Los cables adaptadores necesarios para su vehículo los encontrará en el comercio especializado en artículos de la marca BLAUPUNKT.

- Dependiendo del modelo, es posible que su vehículo varíe un poco con respecto a la descripción aquí dada. Tenga en cuenta que no asumimos ninguna responsabilidad por los daños debidos a un montaje o conexión incorrectos ni por los daños resultantes.

Si las instrucciones aquí dadas no son aptas para el montaje en su vehículo, póngase en contacto con su proveedor de artículos Blaupunkt o con el fabricante del vehículo, o llame a nuestro teléfono de atención al cliente.

En caso de montar un amplificador o un cambiadiscos, es necesario conectar la puesta a tierra de las unidades antes de establecer el contacto de los conectores para las hembrillas Line-In y Line-Out.

No deben conectarse masas de otros equipos a la masa de la radio (carcasa).

PT – Instruções de montagem



Instruções de segurança

Durante a montagem e a ligação do aparelho, queira respeitar as seguintes instruções de segurança.

- Separar o pólo negativo da bateria! Respeitar ao mesmo tempo as instruções de segurança do fabricante do automóvel.
 - Quando se procede à furagem de buracos, prestar atenção para não serem danificadas quaisquer partes do veículo.
 - As secções transversais dos cabos positivo e negativo não devem ser inferiores a 1,5 mm².
 - **Não ligar as fichas existentes do lado do automóvel ao auto-rádio**
- Os cabos adaptadores necessários para o seu automóvel podem ser adquiridos nos revendedores da BLAUPUNKT.
- O seu veículo pode divergir desta descrição em função do modelo. Não assumimos qualquer responsabilidade por erros de montagem ou de ligação nem por danos daí decorrentes.

Caso as presentes instruções não sejam adequadas para a montagem no seu veículo, dirija-se ao revendedor da Blaupunkt, ao fabricante do seu veículo ou à nossa linha verde.

No caso de montagem de um amplificador ou leitor multi-CD, é imprescindível ligar primeiro os aparelhos à terra antes de se conectar as fichas às tomadas Line In ou Line Out.

A massa de aparelhos externos não deve ser ligada à massa do auto-rádio (caixa).

DK – Monteringsvejledning



Sikkerhedshenvisninger

Under monteringen og tilslutningen skal følgende sikkerhedshenvisninger iagttages.

- Batteriets negative pol skal afbrydes! Herved skal bilfabrikantens sikkerhedshenvisninger iagttages.
- Vær opmærksom på, at ingen bildele ødelægges under boringen af huller.
- Tværsnittet af plus- og minuskablet må ikke underskride 1,5 mm².

• Bilens stik må ikke tilsluttes radioen!

De nødvendige adapterkabler til din biltype kan købes hos BLAUPUNKT-specialforretningen.

- Alt efter konstruktion kan bilen afvige fra denne beskrivelse. For skader på grund af monterings- eller tilslutningsfejl og for følgeskader overtager vi intet ansvar.

Hvis de her anførte henvisninger til monteringen ikke skulle passe, kontakt din Blaupunkt-specialforretning, bilfabrikanten eller vor telefon-hotline.

Ved montering af en forstærker eller et Multi CD-apparat skal apparaternes stel først tilsluttes, før stikkene for tilslutningerne Line-In eller Line-Out sættes i.

Eksterne enheders stelforbindelse må ikke sluttes til bilradioens stelforbindelse (kabinet).

PL – Instrukcja montażowa



Wskazówki bezpieczeństwa

Podczas montażu i podłączania należy przestrzegać poniższych wskazówek bezpieczeństwa.

- Odłączyć biegun ujemny akumulatora! Przestrzegać wskazówek bezpieczeństwa producenta pojazdu.
- Przy wierceniu otworów uważać, aby nie uszkodzić któregoś z urządzeń pokładowych pojazdu.
- Przekrój kabla plusowego i minusowego nie może być mniejszy niż 1,5 mm².
- **Nie podłączać wtyczek samochodu do radia!**

Odpowiedni dla danego typu pojazdu przewód-adaptacji można nabyć u autoryzowanego sprzedawcy produktów BLAUPUNKT.

- Zależnie od marki i modelu, konstrukcja Państwa pojazdu może niekiedy odbiegać od podanego tu opisu. Firma Blaupunkt wyklucza wszelką odpowiedzialność za szkody spowodowane błędnym montażem i instalacją urządzeń.

W przypadku, gdy podane tu wskazówki nie znajdują zastosowania w Państwa pojeździe, prosimy skontaktować się z autoryzowanym sprzedawcą produktów Blaupunkt, producentem pojazdu lub zadzwonić do naszej infolinii.

Przy montażu wzmacniacza lub zmieniaraki należy koniecznie najpierw podłączyć masy urządzeń, zanim połączona zostanie wtyczka do gniazda Line-In lub Line-Out.

Do masy radioodtworzacza (obudowa) nie wolno podłączać masy obcych urządzeń.

CZ – Návod k montáži



Bezpečnostní pokyny

Během montáže a připojení dodržujte prosím následující bezpečnostní pokyny.

- Odpojte záporný pól akumulátoru! Přitom dodržujte bezpečnostní pokyny výrobce vozidla.
- Při vrtání otvorů dbejte na to, abyste nepoškodili žádné díly vozidla.
- Průřez kabelu plus a minus pólu musí být minimálně 1,5 mm².
- **Konektory od vozidla nepřipojujte k rádiu!**

Adaptérový kabel potřebný pro vaše vozidlo obdržíte ve specializované prodejně BLAUPUNKT.

- V závislosti na konstrukci se může postup u vašeho vozidla od zde popsaneho postupu lišit. Za škody způsobené montáží nebo připojením nepřebíráme žádné ručení.

Pokud zde uvedené pokyny pro montáž neodpovídají vašemu vozidlu, obraťte se na specializovaného prodejce Blaupunkt, výrobce vozidla nebo naši horkou linku.

Při montáži zesilovače nebo měničů, předtím než budou konektory zapojeny do zdířek Line-in nebo Line-out, musí být nejprve bezpodmínečně připojeny kostry přístrojů.

Kostry jiných přístrojů nesmí být připojeny na kostru autorádia (kryt přístroje).

SF – Asennusohjeet



Turvallisuusohjeita

Noudata asennus- ja liitântätöiden yhtedessä seuraavia turvallisuusohjeita.

- Irrota akun miinusnapakytkennät! Noudata ajoneuvon valmistajan antamia turvaohjeita.
- Reikiä poratessasi huolehdi siitä, etteivät ajoneuvon osat vahingoitu.
- Plus- ja miinuskaapelin poikkipinta ei saa alittaa 1,5 mm² mittaa.
- **Älä kytke auton pistoketta radioon!** Saat autoosi sopivan sovitinjohdon BLAUPUNKT-kauppiaaltasi.

- Autosi saattaa poiketa tästä kuvauksesta. Emme vastaa asennus- tai kytkentävirheiden aiheuttamista vaurioista tai niiden seurauksista.

Jos tässä annetut ohjeet eivät sovellu asennustilanteeseen, käännä Blaupunkt-kauppiiaan, ajoneuvon valmistajan tai puhelinpalvelumme puoleen.

Jos asennetaan vahvistin tai CD-vaihtaja, tällöin on ehdottomasti kytkettävä ensin laitteiden maadoitukset, ennen kuin linjatulo- tai linjalähtöliitântöjen pistokkeet liitetään paikoilleen.

Muiden laitteiden maadoituksia ei saa kytkeä autoradion maadoitukseen (kotelo).

HU – Beszerelési útmutató



Biztonsági előírások

A beszerelési és csatlakoztatási műveletek során kérjük, tartsa be az alábbi biztonsági utasításokat:

- Csatlakoztassa le az akkumulátor negatív kábelét! Ennek végrehajtása közben vegye figyelembe a jármű gyártójának biztonsági utasításait.
- Ügyeljen arra, hogy a furatok készítésekor ne rongálja meg a jármű alkatrészeit.
- A pozitív és negatív kábelek keresztmetszete ne legyen kisebb, mint 1,5 mm².
- **Ne használja a jármű csatlakozóit a rádióhoz!**
Bármely BLAUPUNKT kereskedőnél beszeresheti a jármű típusának megfelelő illesztőkábelt.
- A modelltől függően, az Ön járműve eltérhet az itt szereplő leírástól. Nem vállalunk felelősséget a nem megfelelő beszerelésből vagy csatlakoztatásból fakadó vagy egyéb ebből következő bármilyen károsodásért.

Ha az itt leírt információk nem felelnek meg az Ön egyedi beszerelési igényeinek, akkor vegye fel a kapcsolatot Blaupunkt márkakereskedőjével, a jármű gyártójával vagy hívja telefonos ügyfélszolgálatunkat.

- Erősítő vagy CD-váltó beszerelésekor előbb a készülék test csatlakozásait kell csatlakoztatni, majd csak ezután a bemeneti és kimeneti csatlakozódugókat.

A külső eszközök test csatlakozásait nem lehet az autós hangsugárzó rendszer testhez (házhöz) csatlakoztatni.

RU – Инструкция по установке



Указания по технике безопасности

Во время монтажа и подсоединения соблюдайте, пожалуйста, следующие указания по технике безопасности.

- Отсоедините минусовую клемму аккумулятора! Соблюдайте при этом правила техники безопасности завода-изготовителя Вашего автомобиля.
- При сверлении отверстий следите за тем, чтобы не повредить компоненты автомобиля.
- Сечение плюсового/минусового кабелей должен быть не меньше 1,5 мм².
- **Не включайте в аудиосистему автомобильные штекеры!**
Необходимые для Вашего типа автомобиля адаптерные кабели Вы можете приобрести в авторизованном сервисном центре Blaupunkt.
- Ваш автомобиль может - в зависимости от конструкции - отклоняться от данного описания. Завод-изготовитель аудиосистемы не несет ответственности за повреждения и за ошибок при монтаже или подключении, а также за косвенный ущерб.
- Если перечисленные здесь указания для Ваших условий монтажа не подходят, то обратитесь, пожалуйста, в авторизованный сервисный центр Blaupunkt или продавцу Вашего автомобиля.

При установке усилителя перед соединением штекеров гнезд линейного входа и выхода сначала нужно в обязательном порядке подключить массы устройств.

Запрещается подключение масс посторонних устройств к массе аудиосистемы (корпусу).

GR – Οδηγίες Εγκατάστασης



Οδηγίες Ασφαλείας

Όταν εκτελείται εργασία εγκατάστασης και κάνετε τις συνδέσεις, παρακαλούμε παρατηρήστε τις ακόλουθες οδηγίες ασφαλείας:

- Αποσυνδέστε το αρνητικό τερματικό από την μπαταρία! Όταν γίνεται αυτό, παρακαλώ παρατηρήστε τις οδηγίες ασφαλείας του κατασκευαστή του αυτοκινήτου.
- Σιγουρευτείτε ότι δεν κάνετε ζημιά στα εξαρτήματα του αυτοκινήτου όταν ανοίγετε τρύπες.
- Οι διατομές των θετικών και αρνητικών καλωδίων δεν πρέπει να είναι μικρότερες από 1,5 mm².
- **Μην συνδέετε τα βύσματα του οχήματος με το ραδιόφωνο!**
Μπορείτε να λάβετε ένα καλώδιο-προσαρμογέα που χρειάζεται για το όχημά σας από έναν αντιπρόσωπο της BLAUPUNKT.
- Ανάλογα με το μοντέλο, το όχημά σας μπορεί να διαφέρει από την περιγραφή που παρέχεται εδώ. Δεν δεχόμαστε καμία ευθύνη για οποιοσδήποτε ζημιές που οφείλονται σε λανθασμένη εγκατάσταση ή σύνδεση ή για οποιοσδήποτε άλλες ζημιές.

Εάν οι πληροφορίες που παρέχονται εδώ, δεν είναι οι κατάλληλες για τις συγκεκριμένες απαιτήσεις εγκατάστασης, παρακαλούμε επικοινωνήστε με τον αντιπρόσωπο της Blaupunkt, τον κατασκευαστή του οχήματος ή την τηλεφωνική μας γραμμή.

Όταν εγκαθιστάτε έναν ενισχυτή ή εναλλαγέα, πρέπει πρώτα να συνδέσετε τις συνδέσεις της γείωσης πριν συνδέσετε τα βύσματα για τις εισόδους ή εξόδους.

Σύνδεση γείωσης των εξωτερικών συσκευών μπορεί να μην συνδεθεί στη γείωση του ηχητικού συστήματος του αυτοκινήτου (τοποθέτηση).

Mitgelieferte Montage- und Anschlusssteile
Supplied Mounting Hardware
Materiel de montage fourni
Componenti di fissaggio comprese nella fornitura

Megeleverde montagematerialen
Medföljande monteringsdetaljer
Ferretería de montaje suministrada
Elementos de fixação fornecidos
Medleverede monterings- og tilslutningsdele

Dołączone części montażowe i połączeniowe
Přiložené montážní díly a přípojné svorky
Toimitukseen kuuluvat asennus- ja kytkentäosat

A csomag részét képező szerelőkeret
Поставляемые в комплекте компоненты для установки и подсоединения
Παρεχόμενα Υλικά Τοποθέτησης

Toronto 400 BT (7 649 035 110)

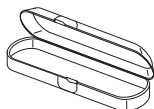
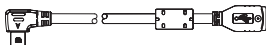
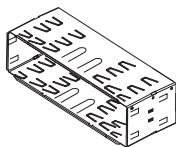

Toronto 400 BT (7 649 036 010)

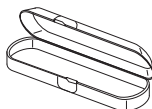
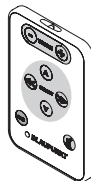
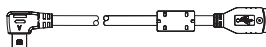
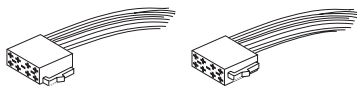
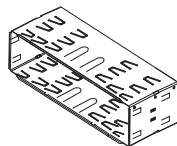

Als Sonderzubehör erhältlich
Available as an optional accessory
Disponibile en option
Reperibili como accessori extra
Als speciale accessoire verkrijgbaar
Tillval
De venta como accesorios especiales
Disponíveis como acessórios opcionais
Fås som specialtilbehør
Dostępne jako wyposażenie dodatkowe
Jako zvláštní příslušenství můžete obdržet
Saatavana lisätarvikkeena
Kiegészítő tartozékként beszerezhető
Поставляется как дополнительная принадлежность
Διατίθεται ως προαιρετικό αξεσουάρ

Preamp./Sub./Center - out cable

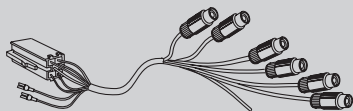

7 607 001 512

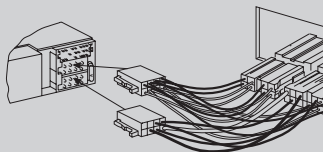

7 607 621 ...

Einbausätze • Installation kits •
 Kits de montage • Set di montaggio •
 Inbouwsets • Monteringssetser •
 Juegos de montaje • Kits de montagem •
 Indbygningssæt • Zestawy montażowe •
 Montážní soupravy • Asennussarjat •
 Beépítő-készlet • Установочные комплекты •
 Kit εγκατάστασης

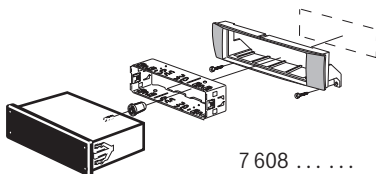

1.

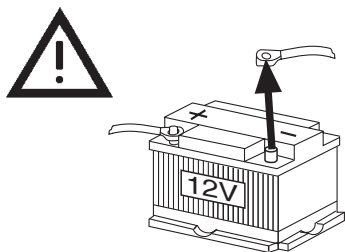

2.

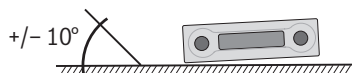
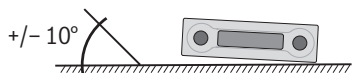
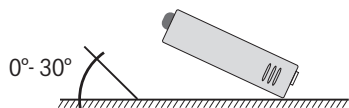

3.

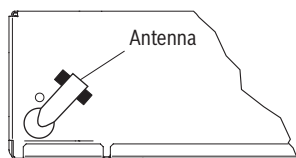

Antenna connection

4.

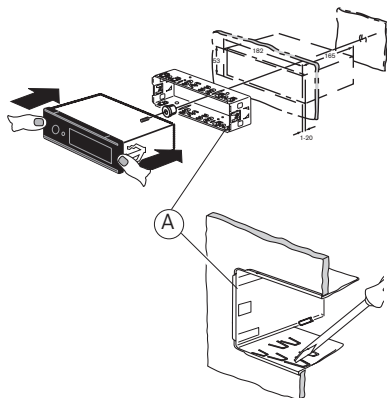

5. Ausbau • Removal • Démontage • Smontaggio • Demontage • Urmontering • Desmontaje • Desmontagem • Udbygning • Demontaž • Demontáž • Irrotus • Eltávolítás • Демонтаж • Αφαίρεση

1.

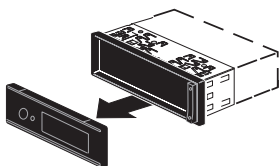

2.

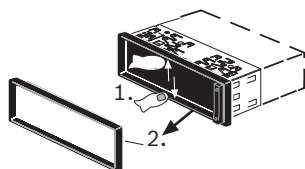

3.

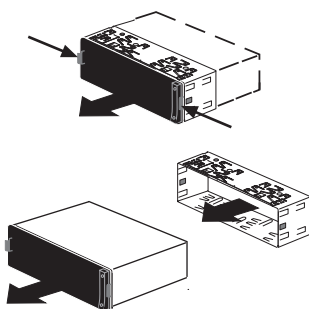

6.

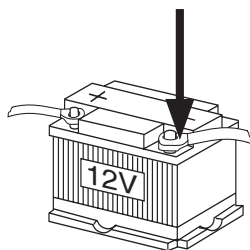

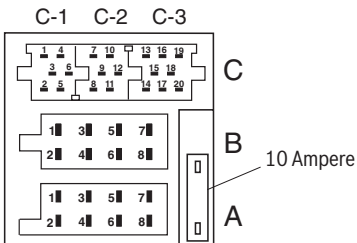

- * Aut. antenna
 FB +12V / RC +12V
 +12V Amplifier

max. 150 mA

A		B	
1	NC	1	Speaker out RR+
2	Radio Mute	2	Speaker out RR-
3	NC	3	Speaker out RF+
4	Permanent +12V	4	Speaker out RF-
5	Aut. antenna *	5	Speaker out LF+
6	Illumination	6	Speaker out LF-
7	Kl.15/Ignition	7	Speaker out LR+
8	Masse/GND	8	Speaker out LR-

C1		C2		C3	
1	Line Out LR	7	NC	13	CDC-Data In
2	Line Out RR	8	NC	14	CDC-Data Out
3	Line Out / Ground	9	Radio Mute	15	Permanent +12V
4	Line Out LF	10	SW Supply - RC +12V *	16	SW Supply +12V *
5	Line Out RF	11	Remote Control	17	Bus - Masse/GND
6	SW Supply +12V Amp. *	12	RC - GND	18	CDC/AUX1 Audio IN-GND
				19	CDC/AUX1 Audio IN-L
				20	CDC/AUX1 Audio IN-R

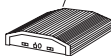

Amplifier

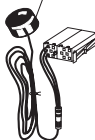

CD-Changer / AUX IN

Preamp - Out cable

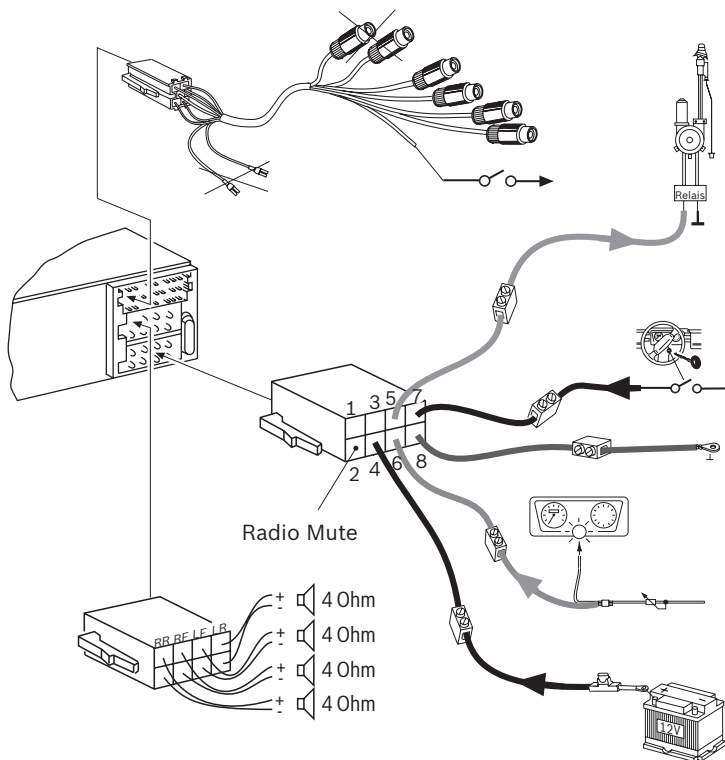

Änderungen vorbehalten! • Subject to changes! • Sous réserve de modifications! •
 Modifiche riservate! • Wijzigingen voorbehouden! • Ändringar förbehålles! • Modificaciones reservadas!
 • Sob reserva de alterações! • Ret til ændringer forbeholdes! • Zmiany techniczne zastrzeżone! • Změny
 vyhrazeny! • Oikeus muutoksiin pidätetään! • Podložno promjenama! • Завод-изготовитель оставляет за
 собой право на внесение изменений! • Μπορεί να αλλάξει!

© 2008 All rights reserved by Blaupunkt. This material may be reproduced, copied or distributed for personal use only.

This product is protected by certain intellectual property rights of Microsoft. Use or distribution of such technology outside of this product is prohibited without a license from Microsoft.

Country:	Phone:	Fax:	WWW:
Germany	(D) 0180-5000225	05121-49 4002	http://www.blaupunkt.com
Austria	(A) 01-610 39 0	01-610 39 391	
Denmark	(DK) 44 898 360	44-898 644	
Finland	(FIN) 09-435 991	09-435 99236	
Great Britain	(GB) 01-89583 8880	01-89583 8394	
Greece	(GR) 210 94 27 337	210 94 12 711	
Ireland	(IRL) 01-46 66 700	01-46 66 706	
Italy	(I) 02-369 62331	02-369 62464	
Luxembourg	(L) 40 4078	40 2085	
Norway	(N) +47 64 87 89 60	+47 64 87 89 02	
Portugal	(P) 2185 00144	2185 00165	
Spain	(E) 902 52 77 70	91 410 4078	
Sweden	(S) 08-7501850	08-7501810	
Switzerland	(CH) 01-8471644	01-8471650	
Czech. Rep.	(CZ) 02-6130 0446	02-6130 0514	
Hungary	(H) 76 889 704	-	
Poland	(PL) 0800-118922	022-8771260	
Turkey	(TR) 0212-335 07 23	0212-346 00 40	
USA	(USA) 800-950-2528	708-6817188	
Brasil (Mercosur)	(BR) 0800 7045446	+55-19 3745 2773	
Malaysia (Asia Pacific)	(MAL) +604-6382 474	+604-6413 640	

01/09 - CM-BP/PRM-CR (DE, GB, FR, IT, NL, SW, ES, PT, DK, PL, CZ, SF, HU, RU, GR)

Passport

Name:

Type: **7 649...**

Serial no.: **BP**

● BLAUPUNKT

