

## **Chère cliente, Cher client,**

veuillez lire attentivement cette notice d'utilisation.

Tenez compte surtout des avertissements importants donnés dans les premières pages de cette notice. Gardez cette notice d'utilisation pour toute consultation future. Remettez-la à l'acheteur éventuel de votre appareil.

## **Dégâts de transport**

A la réception de l'appareil, nous vous prions de faire les «réserves d'usage» en présence du livreur (dégâts esthétiques par exemple).

### *Comment lire votre notice d'utilisation?*

Les symboles suivants vous guideront tout au long de la lecture de votre notice d'utilisation:



Instructions de sécurité



Conseils et recommandations



Informations liées à la protection de l'environnement

***Notre contribution à la protection de l'environnement:  
nous utilisons du papier recyclé.***

# Sommaire

|  |    |  |    |
|--|----|--|----|
| <b>Avertissements et conseils importants</b> ..... | 18 | <b>Utilisation</b> .....                         | 23 |
| <b>Recyclage</b> .....                             | 19 | • Bandeau de commandes .....                     | 23 |
| <b>Conseils écologiques</b> .....                  | 19 | • Guide des programmes .....                     | 25 |
| <b>Description de l'appareil</b> .....             | 20 | • Comment faire un séchage? .....                | 26 |
| <b>Installation</b> .....                          | 21 | • Guide de séchage .....                         | 27 |
| • Débridage .....                                  | 21 | <b>Entretien</b> .....                           | 28 |
| • Emplacement .....                                | 21 | • Nettoyage extérieur .....                      | 28 |
| • Evacuation de l'air humide .....                 | 21 | • Nettoyage de la porte .....                    | 28 |
| • Raccordement électrique .....                    | 22 | • Nettoyage des filtres .....                    | 28 |
| • Installation en colonne .....                    | 22 | <b>En cas d'anomalie de fonctionnement</b> ..... | 29 |
| • Réversibilité de la porte .....                  | 22 |  |    |

FRANÇAIS

## Caractéristiques Techniques

|                            |              |                                 |
|----------------------------|--------------|---------------------------------|
| DIMENSIONS:                | hauteur      | 85 cm                           |
|                            | largeur      | 60 cm                           |
|                            | profondeur   | 58 cm                           |
| PUISSANCE DE BRANCHEMENT:  |              | 220/230 V/50 Hz                 |
| PUISSANCE TOTALE ABSORBÉE: |              | 2600 W                          |
| FUSIBLE:                   |              | 16 A                            |
| CAPACITÉ DE SÉCHAGE:       | coton, lin   | 5 kg                            |
|                            | synthétiques | 2,5 kg                          |
| CONSOMMATIONS:             | coton, lin   | 3,30 kWh (5 kg prêt à ranger)   |
|                            | coton, lin   | 2,70 kWh (5 kg prêt à repasser) |



Cet appareil est conforme aux Directives Communautaires suivantes:  
- 73/23 CEE 19/02/73 (Basse tension) et modifications successives;  
- 89/336 CEE 03/05/89 (Compatibilité Electromagnétique) et modifications successives.

# Avertissements et conseils importants

Les avertissements suivants sont donnés pour votre sécurité. Nous vous prions de bien vouloir les lire attentivement avant d'installer et d'utiliser l'appareil.

## Installation

- Si l'installation électrique de votre habitation nécessite une modification pour le branchement de votre appareil faites appel à un électricien qualifié.
- Assurez-vous, après avoir installé l'appareil, que celui-ci ne repose pas sur le câble d'alimentation.
- Si le sèche-linge est installé sur un sol recouvert de moquette, réglez les pieds de façon à ce que l'air puisse circuler librement autour de l'appareil.
- Votre sèche-linge a été conçu pour évacuer la vapeur à l'air libre. L'appareil a son propre système d'aération qui ne doit être relié à aucun autre système d'aération servant à d'autres appareils.

## Utilisation

- Votre appareil est destiné à un usage domestique. Ne l'utilisez pas à des fins commerciales ou industrielles ou pour d'autres buts que celui pour lequel il a été conçu.
- Débranchez toujours l'appareil après son utilisation.
- N'introduisez jamais dans l'appareil du linge simplement égoutté.
- Ne séchez pas d'articles ayant été traités avec des produits chimiques, tels que les produits utilisés pour le nettoyage à sec, car ils pourraient provoquer une explosion.
- Risque d'incendie : ne faites pas sécher dans votre appareil du linge qui a été taché ou imbibé d'huile végétale ou d'huile de cuisson."
- Risque d'incendie : si vous avez prétraité votre linge avec du détachant (spray ou liquide) avant lavage, effectuez un cycle de rinçage supplémentaire avant de le charger dans votre sèche linge."
- Contrôlez qu'un briquet n'est pas resté dans une poche.
- Ne séchez en aucun cas des chaussures (tennis, etc.), car elles pourraient s'encastrent entre le hublot et le tambour, bloquant ce dernier.
- Laissez la porte entrouverte lorsque le sèche-linge n'est pas utilisé, mais veillez à ce que les enfants ne s'enferment pas dans l'appareil.
- Les filtres doivent être nettoyés après chaque

utilisation. N'utilisez jamais l'appareil avec des filtres endommagés ou sans filtres. Cela pourrait provoquer un incendie.

- Evitez l'accumulation de poussière autour de l'appareil pour permettre à l'air de circuler librement.

## Sécurité

- Il est dangereux de modifier ou d'essayer de modifier les caractéristiques techniques de cet appareil.
- N'essayez jamais de réparer l'appareil vous-même. Les réparations effectuées par du personnel non qualifié peuvent provoquer des dommages importants. Seul un Service Après-Vente recommandé est habilité à intervenir. En cas d'intervention, exigez des pièces de rechange certifiées constructeur.

## Sécurité des enfants

- Les enfants ne sont souvent pas en mesure de reconnaître les risques émanant des appareils ménagers. Il est donc indispensable de les garder sous surveillance lorsque l'appareil fonctionne. Ne les laissez pas jouer avec le sèche-linge!
- Les éléments constituant l'emballage (les films en plastique, les morceaux de styropor par ex.) peuvent présenter un danger pour les enfants. Risque d'asphyxie! Gardez les éléments d'emballage hors de la portée des enfants.
- Assurez-vous que les enfants ou vos animaux domestiques ne puissent pas pénétrer dans le tambour du sèche-linge.
- Si vous procédez à la mise à la casse de votre appareil, veillez à mettre hors d'usage ce qui pourrait représenter un danger: coupez le câble d'alimentation au ras de l'appareil et détériorez le dispositif de fermeture de la porte. Vous éviterez ainsi que les enfants s'y enferment en se mettant ainsi en danger de mort.

## Recyclage

### • Recyclage de l'emballage

Tous les matériaux marqués par le symbole  sont recyclables. Pour qu'ils puissent être récupérés (recyclés), il est nécessaire de les déposer dans les déchetteries prévues à cet effet (renseignez-vous auprès des autorités locales).

### • Mise à la casse de l'ancien appareil

Informez-vous auprès de la municipalité au sujet de l'endroit où déposer l'ancien appareil pour qu'il puisse être ensuite recyclé ou détruit.

## Conseils écologiques

Afin de réaliser des économies d'énergie, nous vous conseillons de respecter les instructions suivantes:

- Utilisez si possible l'appareil à pleine capacité; des charges partielles sont peu économiques.
- Tout le linge à sécher doit être essoré avant d'être introduit dans le tambour. Plus la vitesse d'essorage sera importante, plus courte sera la durée du séchage d'où économie d'énergie.
- Evitez de sécher le linge trop longtemps: choisissez le programme de séchage en fonction de la nature des textiles et du degré de séchage désiré.
- Pour utiliser l'appareil à pleine capacité vous pouvez sécher en une fois du linge "prêt à ranger" avec du linge "prêt à repasser". Sélectionnez le programme de séchage pour "prêt à repasser" et à la fin du programme retirez ce linge. Complétez le programme en sélectionnant un séchage chronométrique pour le linge "prêt à ranger".
- Nettoyez régulièrement les filtres pour éviter des temps de séchage trop longs: vous économiserez de l'énergie.
- Pendant le fonctionnement de l'appareil, la température ambiante ne doit pas dépasser + 35°C.

# Description de l'appareil

- 1 Bandeau de commandes
- 2 Filtres
- 3 Plaque signalétique
- 4 Pieds réglables

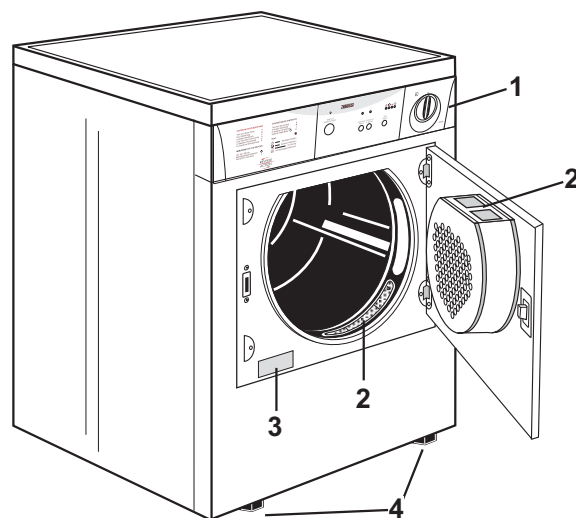

- 5 Sorties latérales
- 6 Raccord
- 7 Sortie air humide à l'arrière

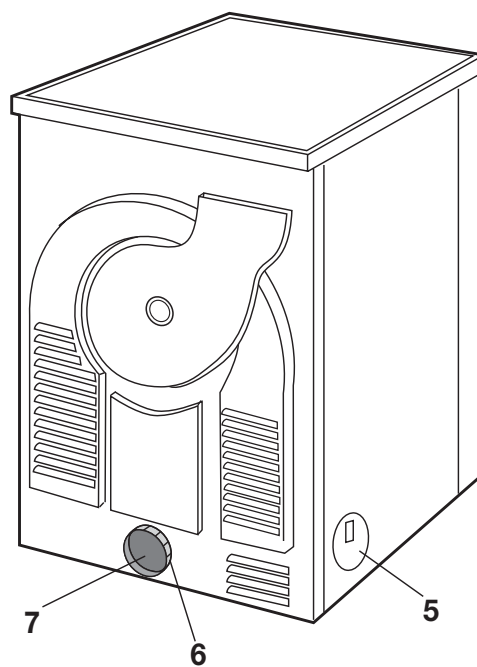

# Installation

## Attention!

### Débridage

- Enlevez le sachet en polyéthylène avec le rembourrage en polystyrène avant d'utiliser l'appareil pour la première fois.
- Enlevez le urban adhésif de la partie supérieure à l'intérieur du tambour

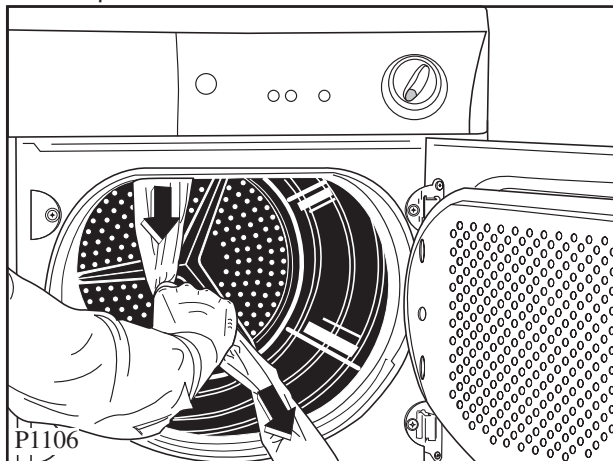

### Emplacement

Votre appareil doit être installé dans un local aéré afin de permettre l'évacuation de l'air humide dégagé de l'appareil pendant son fonctionnement. Un excès de condensation dans la pièce prolonge le temps de séchage et, par conséquent, la consommation d'énergie. L'aération de la pièce peut être obtenue par l'ouverture d'une fenêtre ou par l'adaptation d'un raccordement sur l'extérieur.

Pour que l'appareil fonctionne dans les meilleures conditions, il est indispensable de le mettre parfaitement de niveau (emploi d'un niveau à bulle) en agissant sur les quatre pieds réglables.

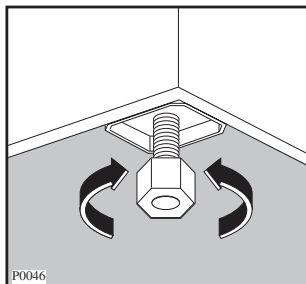

Un fonctionnement correct exige une arrivée d'air exempte de poussière.

**Ne démontez pas les pieds, ne limitez pas la circulation de l'air au sol par de tapis à longs poils, des moulures, etc.** Il pourrait se produire une accumulation de chaleur qui nuirait au bon fonctionnement du moteur ou risquerait de l'endommager.

## Remarque:

La chaleur dégagée par le sèche-linge peut atteindre jusqu'à 60°C. Tenez compte de ce facteur lors de l'installation de l'appareil sur des revêtements de sol sensibles.

Pendant le fonctionnement du sèche-linge, la température ambiante ne doit pas dépasser +35°C; sinon, il faut ouvrir une porte ou une fenêtre.

L'air doit pouvoir circuler librement tout autour de l'appareil. Les grilles d'aspiration ne doivent pas être obstruées.

### Evacuation de l'air humide

L'évacuation de l'air humide peut s'effectuer par l'arrière ou par les côtés de l'appareil.

Les orifices d'évacuation non utilisés doivent être obstrués à l'aide des caches fournis avec l'appareil.

### Le raccordement sur l'extérieur

Ce mode d'évacuation de l'air humide est possible en raccordant le tuyau flexible de 100 mm de diamètre, livré avec l'appareil, sur la sortie choisie.

Pour relier le tuyau à l'appareil il faut appliquer d'abord à une extrémité du tuyau le raccord en plastique «A» se trouvant sur l'orifice arrière et ensuite introduire le tuyau dans l'orifice d'évacuation choisi. Bouchez les autres orifices à l'aide des caches.

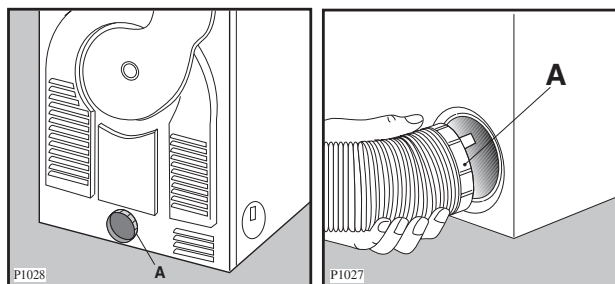

Si votre appareil est placé dans un local très froid, percez un trou au point B de 3 mm et déposez un récipient plat dessous pour y récupérer l'eau de condensation.

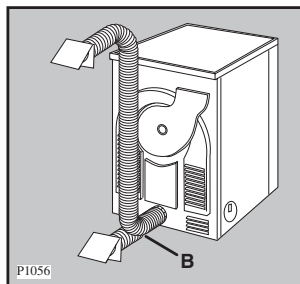

**Le tuyau ne devra pas présenter plus de deux coudes.**



**attention: ce sèche-linge ne doit pas être raccordé sur un conduit de fumées.**

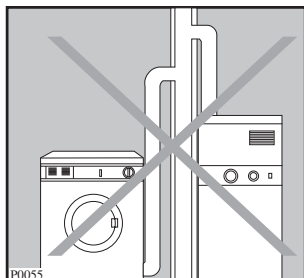

### Remarque:

Si vous avez équipé l'extrémité du tuyau de raccordement sur l'extérieur d'un clapet anti-retour ou d'une grille, ils devront être régulièrement entretenus pour ne pas être obstrués par des peluches.

Un débit maximum d'évacuation d'au moins 150 m<sup>3</sup>/h doit être assuré.



**Notre responsabilité ne saurait être engagée en cas de surchauffe provoquée par une obstruction due à un corps étranger.**

Vous avez également la possibilité d'orienter l'extrémité du tuyau vers le bas afin d'empêcher l'eau et le vent d'entrer.

**Important:** Il est possible que vous constatiez des anomalies de fonctionnement si le local est équipé d'une V.M.C. (ventilation mécanique centralisée). Si le temps de séchage est anormalement long, débranchez la VMC ou fermez l'orifice d'aspiration. Si le sèche-linge est installé à côté de meubles de cuisine, vérifiez que le tuyau d'évacuation n'est pas écrasé. Si le tuyau est partiellement écrasé, l'efficacité de séchage sera réduite, avec une augmentation conséquente des temps de séchage et de consommation d'électricité.

Si le tuyau est complètement écrasé, les dispositifs de sécurité dont la machine est dotée pourraient se déclencher. Dans ce cas, appelez le Service Après-Vente.

## Raccordement électrique

Ce sèche-linge ne peut être branché qu'en 220-230V/ 50 Hz, 16 A.

Vérifiez que le compteur et les fusibles peuvent supporter l'intensité absorbée par l'appareil (2.6 kW), en tenant compte des autres appareils électriques branchés.

Utilisez un socle de prise de courant comportant une borne de mise à la terre qui doit être obligatoirement raccordée conformément aux normes en vigueur.



**Notre responsabilité ne saurait être engagée en cas d'incident ou d'accident provoqué par une mise à la terre défectueuse ou inexistante.**

## Installation en colonne

Ce sèche-linge peut être installé en colonne sur certains lave-linge de notre marque à chargement frontal. La fixation de ces deux appareils s'effectue à l'aide du kit vendu sur demande. Ce kit est à commander auprès de votre revendeur. Les instructions de montage se trouvent dans l'emballage.

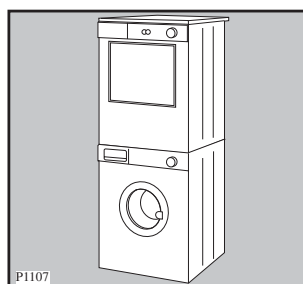

## Réversibilité de la porte

Si nécessaire, le sens d'ouverture de la porte peut être changé de droite à gauche.

**Cette opération ne doit être effectuée que par un technicien qualifié.**

Pour ce faire adressez-vous au service après-vente le plus proche de votre domicile.

# Utilisation

## Le bandeau de commandes

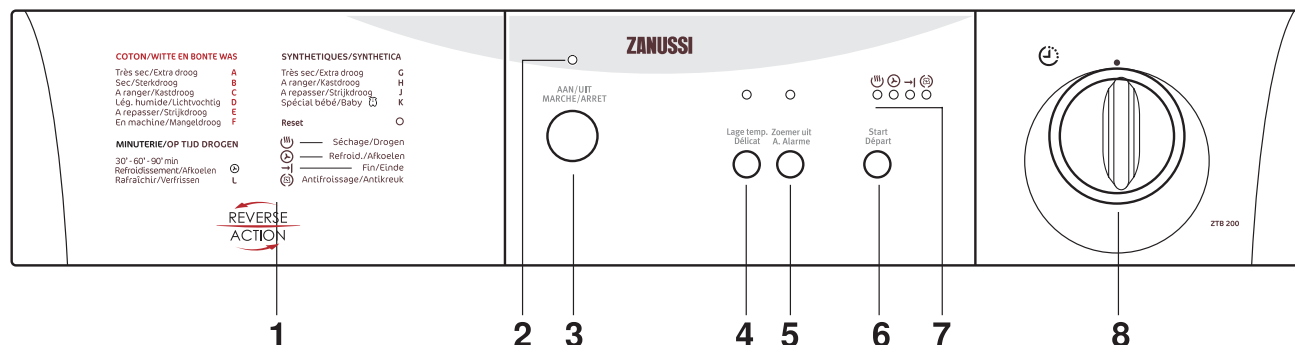

FRANÇAIS

### 1 Guide des programmes

### 2 Voyant de mise sous tension

Il s'allume lorsque l'appareil est sous tension (touche marche/arrêt enclenchée) et s'éteint en faisant ressortir la même touche.

### 3 Touche "MARCHÉ/ARRÊT"

Cette touche permet de mettre le sèche-linge sous tension. A la fin du programme, faites ressortir cette touche pour mettre le sèche-linge hors tension.

### 4 Touche "DÉLICAT"

L'enclenchement de cette touche permet d'effectuer un séchage à une température inférieure pour du linge délicat. Le voyant correspondant s'allume.

### 5 Touche "A. ALARME"



Des signaux sonores retentissent durant la phase anti-froissage. Enclenchez cette touche lors de la programmation si vous souhaitez supprimer l'alarme sonore. Le voyant correspondant s'allume.

### 6 Touche "DÉPART"

Appuyez sur cette touche pendant 2 secondes environ pour mettre le sèche-linge en fonctionnement après avoir sélectionné le programme.

**Si la porte est ouverte en cours de programme, cette touche doit être enclenchée à nouveau après fermeture de la porte pour que le programme démarre là où il a été interrompu.**

Cette touche doit être enclenchée aussi après une coupure de courant.

Dans les deux cas le voyant  ou  (suivant la phase en cours) clignote pour vous rappeler que la touche départ doit être enclenchée à nouveau.

### 7 Voyants déroulement programme



Ces voyants vous indiquent les différentes phases du programme que l'appareil est en train d'effectuer:

#### Voyant de séchage

Ce voyant indique que l'appareil est en phase de séchage.

#### Voyant «phase de refroidissement»

Ce voyant indique que l'appareil est en phase de refroidissement. En fin de séchage, une phase de refroidissement de 10 minutes est prévue pour éviter le froissement du linge.

Si le voyant  ou  clignote cela signifie que la touche départ doit être enclenchée à nouveau pour que le programme redémarre.



### **Voyant «fin de programme» →|**

Ce voyant clignote à la fin de la phase de refroidissement et pendant la phase anti-froissage.

### **Voyant «phase anti-froissage» (3)**

Les voyants →| et (3) clignotent alternativement à la fin du programme (après la phase de refroidissement) et pendant la phase “anti-froissage” pour vous rappeler que le programme est terminé et que le linge peut être retiré.

Si seul le voyant →| clignote cela signifie que la phase anti-froissage est terminée: l'appareil s'arrête.

## **8 Programmeur/Minuteur**

Il vous permet de sélectionner un séchage électronique ou chronométrique.

Tournez la manette sur le programme ou le temps désiré.

### **Le séchage à contrôle électronique (automatique)**

L'appareil fonctionne avec ces programmes à l'aide de sondes qui testent le degré d'humidité du linge. Il vous suffit d'afficher le programme en fonction de la catégorie de linge et du degré de séchage désiré.

### **Le séchage chronométrique**

A utiliser pour parfaire le séchage si nécessaire. Sélectionnez le programme 60 minutes pour le linge en coton ou 30 minutes pour les synthétiques.

Pour annuler un programme en cours tournez le programmeur sur “0”.

A la fin du séchage tournez-le sur “0” avant de sortir le linge.

# Guide des programmes

## Séchage électronique

| Type de linge                        | Degré de séchage souhaité | Charge maxi <sup>(1)</sup> |
|--------------------------------------|---------------------------|----------------------------|
| Coton et lin                         | très sec A                | 5 kg                       |
|                                      | Sec B                     | 5 kg                       |
|                                      | A ranger C                | 5 kg(*)                    |
|                                      | Lég. humide D             | 5 kg                       |
|                                      | A repasser E              | 5 kg(*)                    |
|                                      | En machine F              | 5 kg                       |
| Synthétiques                         | très sec G                | 2.5 kg                     |
|                                      | A ranger H                | 2.5 kg(*)                  |
|                                      | A repasser J              | 2.5 kg                     |
| Grenouillères                        | Spécial bébé K            | 1 kg<br>(10 grenouillères) |
| Vestons, pantalon, vêtements, jupes. | Rafrâichir L              | 1 - 4 vêtements            |

(\*) Suivant normes IEC 61121.

- Le programme “Spécial bébé” (spécial bébé) est un programme à utiliser pour le séchage des grenouillères.
- Le programme “Rafrâichir” a été conçu pour nettoyer et rafraîchir à la maison, dans votre sèche-linge, les articles portant le label “nettoyer à sec”. Utilisez à cet effet le produit spécial vendu dans le commerce.

## Séchage chronométrique

| Type de linge | Durée de séchage | Charge maxi <sup>(1)</sup> | Position du programmeur |
|---------------|------------------|----------------------------|-------------------------|
| Coton         | 90 min           | 5 kg                       | 90'                     |
| Coton         | 60 min           | 5 kg                       | 60'                     |
| Synthétiques  | 30 min           | 2.5 kg                     | 30'                     |

(1) En aucun cas, le tambour ne doit être rempli en totalité (exclure par exemple les grandes couettes).

La durée du séchage est variable selon:

- la nature du linge
- l'importance de la charge
- l'intensité de l'essorage
- la degré de séchage souhaité

## Ventilation d'air froid - “Refroidissement”

Ce programme peut être utilisé à toutes autres fins que le séchage du linge: pour éliminer une odeur trop prononcée, antimites par exemple, ou par rafraîchir le linge.

## Charge

Il est souvent difficile d'estimer le poids des articles à sécher. C'est pourquoi nous vous conseillons de remplir le tambour:

- en totalité mais sans pression excessive, pour le linge en coton, lin, métis;
- à moitié de son volume pour les cotons traités et les fibres synthétiques;
- au tiers environ de son volume pour les articles très fragiles.

## **i** Comment faire un séchage?

Avant la première utilisation de votre sèche-linge, faites-le fonctionner pendant 30 minutes environ, en chargeant le tambour de quelques chiffons humides (essorés), ceci afin d'éliminer d'éventuelles traces de poussières ou de graisses.

### Pour sécher votre linge:

1. Branchez l'appareil.
2. Ouvrez la porte en appuyant sur le point de pression marqué sur la porte (voir croquis).

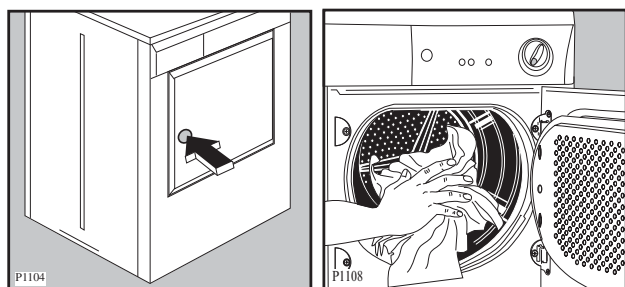

3. Dépliez les pièces de linge une à une et introduisez-les dans le tambour.
4. Fermez la porte. Assurez-vous que le linge ne reste pas coincé entre la porte et le filtre.
5. Enfoncez la touche "Marche/Arrêt" : le voyant de fonctionnement s'allume.
6. Sélectionnez le programme ou le temps de séchage.
7. Enclenchez éventuellement la touche "Délicat" et/ou la touche "A. Alarme".
8. Appuyez sur la touche "Départ" pendant 2 secondes: le séchage commence et le voyant  s'allume. Durant le séchage le tambour tourne alternativement dans les deux directions.

Tous les programmes de séchage se terminent par une phase de refroidissement de 10 minutes (le voyant  est allumé). Le linge peut être retiré.

9. Si le linge n'est pas retiré en fin de cycle, le sèche-linge effectue la phase **anti-froissage** (durée: 30 minutes maximum).

Un signal sonore se fait entendre toutes les 10 secondes (si la touche "A. Alarme" n'a pas été enclenchée).

Les voyants  et  clignotent alternativement.

Si vous n'intervenez pas durant cette phase, le sèche-linge s'arrête automatiquement à la fin de la phase anti-froissage.

Le voyant  clignote et celui de fonctionnement reste allumé.



10. Tournez le programmateur sur "0", le voyant  s'éteint.

Faites ressortir la touche marche/arrêt (le voyant de fonctionnement s'éteint) et sortez le linge immédiatement.

### Après chaque utilisation

- Tournez le programmateur sur "0".
- Mettez l'appareil hors tension en faisant ressortir la touche marche/arrêt. Le voyant de fonctionnement s'éteint.
- Nettoyez les filtres (voir page 28)

#### Important!

Si le programme de séchage doit être arrêté avant qu'il soit terminé, nous vous conseillons de tourner la manette du programmateur sur la position  (refroidissement) et d'attendre la fin de cette phase pour retirer le linge. Cela évitera une accumulation de chaleur à l'intérieur de l'appareil. A cet effet tournez d'abord le programmateur sur "0", après sur  et donnez le départ.

#### Modification du programme

Pour changer un programme en cours il faut d'abord annuler celui-ci en tournant le programmateur sur "0". Sélectionnez le nouveau programme et pressez la touche "Départ" .

## Guide de séchage

- Ne surchargez pas le tambour de votre sèche-linge (5 kg de linge de coton sec ou 2,5 kg de linge synthétique sec max.). Pour les articles particulièrement fragiles, il est recommandé de réduire encore la charge. Une surcharge du tambour prolongerait anormalement le temps de séchage et pourrait être cause du froissement du linge.

Nous vous donnons à titre indicatif les poids moyens des pièces les plus communes:

|                  |             |
|------------------|-------------|
| Drap             | 700-1000 g  |
| Nappe            | 400-500 g   |
| Torchon          | 70-120 g    |
| Serviette        | 50-100 g    |
| Serviette-éponge | 150-250 g   |
| Peignoir         | 1000-1500 g |
| Chemise d'homme  | 200-300 g   |
| Taie d'oreiller  | 100-200 g   |
| Pyjama           | 400-500 g   |
| Chemise de nuit  | 200-250 g   |

### Important:

- Ne faites jamais sécher en machine:
  - les lainages, les soieries et les voilages, les articles en chlorofibres (Thermolactyl etc...).
  - les matières caoutchoutées, les tissus plastifiés et les articles ouatinés (anoraks, couettes etc...)
  - les articles ayant été précédemment nettoyés avec des produits inflammables
  - les tissus ayant tendance à s'effiloche.
- Conformez-vous scrupuleusement aux étiquettes d'entretien de votre linge et assurez-vous que l'article peut être séché en machine.
  - Séchage en tambour permis
  - Séchage en tambour à haute température
  - Séchage en tambour à température modérée
  - Séchage en tambour interdit
- Fermez les boutons pression et les fermetures à glissière et recousez les boutons si nécessaire.
- Veillez à nouer les ceintures et les rubans des vêtements avant de les introduire dans le tambour.

- Vous obtiendrez un séchage homogène si vous prenez la précaution de trier chaque catégorie de linge selon son épaisseur, par exemple séchez séparément les tissus-éponges.
- Séchez un par un les articles tels que housses de couette, draps, draps housse afin d'éviter qu'ils ne s'enroulent et forment des noeuds.
- Retournez sur l'envers les articles molletonnés et pelucheux, ainsi que les poches de pantalon afin d'éviter les épaisseurs longues à sécher.
- Tout le linge à sécher doit être essoré avant de procéder au séchage.
- Evitez de sécher le linge trop longtemps: vous économiserez de l'énergie et éviterez également la formation de faux plis dans le linge.
- L'adjonction d'assouplissant au dernier rinçage (en lave-linge) permet de réduire l'électricité statique sur le linge.
- Choisissez, pour les tissus en coton épais, un temps de séchage qui rend le linge prêt au repassage (c'est-à-dire imprégné de l'humidité que requiert un repassage immédiat). Si le repassage ne peut pas se faire immédiatement, enroulez le linge pour obtenir un degré d'humidité uniforme.
- Les articles tissés ont tendance à rétrécir. Un séchage excessif renforce cet effet. Il faut, par conséquent, sélectionner une durée de séchage très courte pour ces textiles. Nous vous recommandons de tenir compte des possibilités de rétrécissement de ces textiles lors de nouvelles acquisitions.
- Si le linge devait être encore humide à la fin du séchage, affichez un temps **d'au moins 30 minutes** pour parfaire le séchage.

# Entretien

**Débranchez l'appareil avant toute opération d'entretien.**

## Nettoyage extérieur

Utilisez de l'eau savonneuse. Rincez et séchez soigneusement.

**Important:** N'utilisez jamais de produits abrasifs ou caustiques.

## Nettoyage de la porte

Nettoyez périodiquement l'intérieur de la porte pour enlever d'éventuelles peluches des joints autour du filtre. Un nettoyage soigneux est indispensable pour un séchage correct.

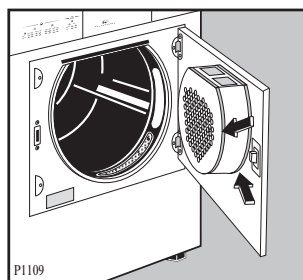

Un frottement des fibres et du tissu se produit pendant l'utilisation et le lavage du linge provoquant une formation de peluches. Si le séchage du linge est effectué sur un séchoir ou un fil ces peluches s'envolent, tandis qu'à l'intérieur du sèche-linge elles s'accumulent et se gonflent fortement sous l'action du séchage.

Si nécessaire, les deux filtres peuvent être nettoyés sous l'eau courante à l'aide d'une brosse. En ce cas, enlevez aussi le filtre situé dans l'ouverture du hublot comme indiqué dans le croquis. Il peut être remis en place la languette tournée à gauche ou à droite.

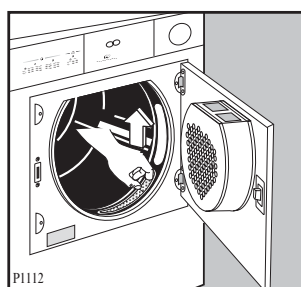

**N'utilisez jamais votre sèche-linge sans filtres.**

## Nettoyage des filtres

Situés à l'intérieur de la porte et dans l'ouverture du hublot, les filtres doivent être nettoyés après chaque utilisation à l'aide d'un chiffon humide avant de sortir le linge.

Le filtre à l'intérieur de la porte doit être enlevé pour pouvoir le nettoyer. A cet effet, tirez sur la poignée vers le haut.

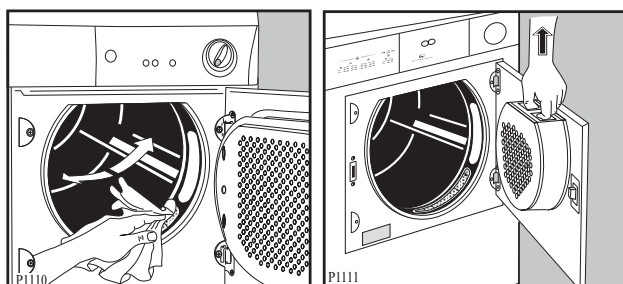

La quantité de peluches recueillies ne doit pas vous inquiéter, elle est due à une usure normale du linge et non à un mauvais fonctionnement de l'appareil.

# En cas d'anomalie de fonctionnement

En cas d'anomalie ou de panne, nous vous conseillons de lire attentivement ce qui suit avant d'appeler votre service après-vente.

| • <b>Anomalie</b>                                      | • <b>Causes possibles</b>  |
|--|--|
| • <b>Le sèche-linge ne démarre pas:</b>                | <ul style="list-style-type: none"><li>• Porte mal fermée</li><li>• Appareil non branché</li><li>• Mauvais état du fusible au compteur</li><li>• Coupure de courant</li><li>• Touche "Départ" non enclenchée</li><li>• Programme de séchage pas affiché ou pas affiché correctement</li></ul>   |
| • <b>Le résultat de séchage n'est pas satisfaisant</b> | <ul style="list-style-type: none"><li>• Le programme choisi ne convient pas au linge</li><li>• Le linge n'a pas été suffisamment essoré après le lavage</li><li>• Les filtres sont obstrués</li><li>• Le tambour est surchargé</li><li>• Vous avez enclenché la touche de "Délicat"</li><li>• Le sèche-linge n'a pas été installé correctement</li></ul> |

FRANÇAIS

Si vous appelez un service après-vente, indiquez-lui le modèle, le numéro de produit et le numéro de série de l'appareil. Ces indications figurent sur la plaque signalétique (voir page 20).