

# DENON

## AV SURROUND RECEIVER **AVR-2802**

OPERATING INSTRUCTIONS  
BEDIENUNGSANLEITUNG  
MODE D'EMPLOI  
ISTRUZIONI PER L'USO

INSTRUCCIONES DE OPERACION  
GEBRUIKSAANWIJZING  
BRUKSANVISNING

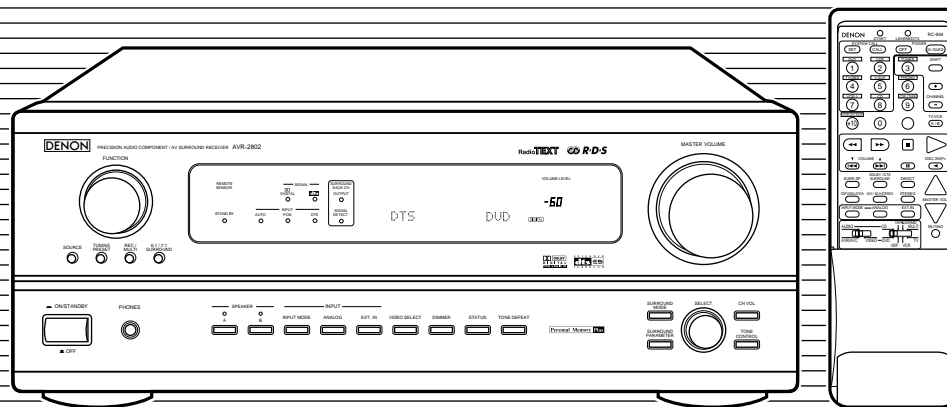



**CAUTION**  
RISK OF ELECTRIC SHOCK  
DO NOT OPEN



**CAUTION:** TO REDUCE THE RISK OF ELECTRIC SHOCK, DO NOT REMOVE COVER (OR BACK). NO USER SERVICEABLE PARTS INSIDE. REFER SERVICING TO QUALIFIED SERVICE PERSONNEL.



The lightning flash with arrowhead symbol, within an equilateral triangle, is intended to alert the user to the presence of uninsulated "dangerous voltage" within the product's enclosure that may be of sufficient magnitude to constitute a risk of electric shock to persons.



The exclamation point within an equilateral triangle is intended to alert the user to the presence of important operating and maintenance (servicing) instructions in the literature accompanying the appliance.

**WARNING:** TO REDUCE THE RISK OF FIRE OR ELECTRIC SHOCK, DO NOT EXPOSE THIS APPLIANCE TO RAIN OR MOISTURE.

**CAUTION**

- The ventilation should not be impeded by covering the ventilation openings with items, such as newspapers, table-cloths, curtains, etc.
- No naked flame sources, such as lighted candles, should be placed on the apparatus.
- Please be care the environmental aspects of battery disposal.
- The apparatus shall not be exposed to dripping or splashing for use.
- No objects filled with liquids, such as vases, shall be placed on the apparatus.

**DECLARATION OF CONFORMITY**

We declare under our sole responsibility that this product, to which this declaration relates, is in conformity with the following standards:  
EN60065, EN55013, EN55020, EN61000-3-2 and EN61000-3-3.  
Following the provisions of 73/23/EEC, 89/336/EEC and 93/68/EEC Directive.

**ÜBEREINSTIMMUNGSERKLÄRUNG**

Wir erklären unter unserer Verantwortung, daß dieses Produkt, auf das sich diese Erklärung bezieht, den folgenden Standards entspricht:  
EN60065, EN55013, EN55020, EN61000-3-2 und EN61000-3-3.  
Entspricht den Verordnungen der Direktive 73/23/EEC, 89/336/EEC und 93/68/EEC.

**DECLARATION DE CONFORMITE**

Nous déclarons sous notre seule responsabilité que l'appareil, auquel se réfère cette déclaration, est conforme aux standards suivants:  
EN60065, EN55013, EN55020, EN61000-3-2 et EN61000-3-3.  
D'après les dispositions de la Directive 73/23/EEC, 89/336/EEC et 93/68/EEC.

**DICHIARAZIONE DI CONFORMITÀ**

Dichiariamo con piena responsabilità che questo prodotto, al quale la nostra dichiarazione si riferisce, è conforme alle seguenti normative:  
EN60065, EN55013, EN55020, EN61000-3-2 e EN61000-3-3.  
In conformità con le condizioni delle direttive 73/23/EEC, 89/336/EEC e 93/68/EEC.  
QUESTO PRODOTTO E' CONFORME  
AL D.M. 28/08/95 N. 548

**DECLARACIÓN DE CONFORMIDAD**

Declaramos bajo nuestra exclusiva responsabilidad que este producto al que hace referencia esta declaración, está conforme con los siguientes estándares:  
EN60065, EN55013, EN55020, EN61000-3-2 y EN61000-3-3.  
Siguiendo las provisiones de las Directivas 73/23/EEC, 89/336/EEC y 93/68/EEC.

**EENVORMIGHEIDSVKLAARING**

Wij verklaren uitsluitend op onze verantwoordelijkheid dat dit product, waarop deze verklaring betrekking heeft, in overeenstemming is met de volgende normen:  
EN60065, EN55013, EN55020, EN61000-3-2 en EN61000-3-3.  
Volgens de bepalingen van de Richtlijnen 73/23/EEC, 89/336/EEC en 93/68/EEC.

**ÖVERENSSTÄMMELSESINTYG**

Härmed intygas helt på eget ansvar att denna produkt, vilken detta intyg avser, uppfyller följande standarder:  
EN60065, EN55013, EN55020, EN61000-3-2 och EN61000-3-3.  
Enligt stadgarna i direktiv 73/23/EEC, 89/336/EEC och 93/68/EEC.

**NOTE ON USE / HINWEISE ZUM GEBRAUCH / OBSERVATIONS RELATIVES A L'UTILISATION / NOTE SULL'USO NOTAS SOBRE EL USO / ALVORENS TE GEBRUIKEN / OBSERVERA**

<ul style="list-style-type: none"> <li>• Avoid high temperatures. Allow for sufficient heat dispersion when installed on a rack.</li> <li>• Vermeiden Sie hohe Temperaturen. Beachten Sie, daß eine ausreichend Luftzirkulation gewährleistet wird, wenn das Gerät auf ein Regal gestellt wird.</li> <li>• Eviter des températures élevées. Tenir compte d'une dispersion de chaleur suffisante lors de l'installation sur une étagère.</li> <li>• Evitate di esporre l'unità a temperature alte. Assicuratevi che ci sia un'adeguata dispersione del calore quando installate l'unità in un mobile per componenti audio.</li> <li>• Evite altas temperaturas. Permite la suficiente dispersión del calor cuando está instalado en la consola.</li> <li>• Vermijd hoge temperaturen. Zorg voor een degelijk hitteafvoer indien het apparaat op een rek wordt geplaatst.</li> <li>• Undvik höga temperaturer. Se till att det finns möjlighet till god värmeavledning vid montering i ett rack.</li> </ul>	<ul style="list-style-type: none"> <li>• Keep the set free from moisture, water, and dust.</li> <li>• Halten Sie das Gerät von Feuchtigkeit, Wasser und Staub fern.</li> <li>• Protéger l'appareil contre l'humidité, l'eau et la poussière.</li> <li>• Tenete l'unità lontana dall'umidità, dall'acqua e dalla polvere.</li> <li>• Mantenga el equipo libre de humedad, agua y polvo.</li> <li>• Laat geen vochtigheid, water of stof in het apparaat binnendringen.</li> <li>• Utsätt inte apparaten för fukt, vatten och damm.</li> </ul>	<ul style="list-style-type: none"> <li>• Do not let foreign objects in the set.</li> <li>• Keine fremden Gegenstände in das Gerät kommen lassen.</li> <li>• Ne pas laisser des objets étrangers dans l'appareil.</li> <li>• E' importante che nessun oggetto è inserito all'interno dell'unità.</li> <li>• No deje objetos extraños dentro del equipo.</li> <li>• Laat geen vreemde voorwerpen in dit apparaat vallen.</li> <li>• Se till att främmande föremål inte tränger in i apparaten.</li> </ul>
<ul style="list-style-type: none"> <li>• Unplug the power cord when not using the set for long periods of time.</li> <li>• Wenn das Gerät eine längere Zeit nicht verwendet werden soll, trennen Sie das Netzkabel vom Netzstecker.</li> <li>• Débrancher le cordon d'alimentation lorsque l'appareil n'est pas utilisé pendant de longues périodes.</li> <li>• Disinnestate il filo di alimentazione quando avete l'intenzione di non usare il filo di alimentazione per un lungo periodo di tempo.</li> <li>• Desconecte el cordón de energía cuando no utilice el equipo por mucho tiempo.</li> <li>• Neem altijd het netsnoer uit het stopcontact wanneer het apparaat gedurende een lange periode niet wordt gebruikt.</li> <li>• Koppla ur nätkabeln om apparaten inte kommer att användas i lång tid.</li> </ul>	<ul style="list-style-type: none"> <li>• Handle the power cord carefully. Hold the plug when unplugging the cord.</li> <li>• Gehen Sie vorsichtig mit dem Netzkabel um. Halten Sie das Kabel am Stecker, wenn Sie den Stecker herausziehen.</li> <li>• Manipuler le cordon d'alimentation avec précaution. Tenir la prise lors du débranchement du cordon.</li> <li>• Maneggiare il filo di alimentazione con cura. Agite per la spina quando scollegate il cavo dalla presa.</li> <li>• Maneje el cordón de energía con cuidado. Sostenga el enchufe cuando desconecte el cordón de energía.</li> <li>• Hanteer het netsnoer voorzichtig. Houd het snoer bij de stekker vast wanneer deze moet worden aan- of losgekoppeld.</li> <li>• Hantera nätkabeln varsamt. Håll i kabeln när den kopplas från el-uttaget.</li> </ul>	<ul style="list-style-type: none"> <li>• Do not let insecticides, benzene, and thinner come in contact with the set.</li> <li>• Lassen Sie das Gerät nicht mit Insektiziden, Benzin oder Verdünnungsmitteln in Berührung kommen.</li> <li>• Ne pas mettre en contact des insecticides, du benzène et un diluant avec l'appareil.</li> <li>• Assicuratevi che l'unità non venga in contatto con insetticidi, benzolo o solventi.</li> <li>• No permita el contacto de insecticidas, gasolina y diluyentes con el equipo.</li> <li>• Laat geen insektenverdelgende middelen, benzine of verfvredunder met dit apparaat in contact komen.</li> <li>• Se till att inte insektsmedel på spraybruk, bensen och thinner kommer i kontakt med apparatens hölje.</li> </ul>
<ul style="list-style-type: none"> <li>• Handle the power cord carefully. Hold the plug when unplugging the cord.</li> <li>• Gehen Sie vorsichtig mit dem Netzkabel um. Halten Sie das Kabel am Stecker, wenn Sie den Stecker herausziehen.</li> <li>• Manipuler le cordon d'alimentation avec précaution. Tenir la prise lors du débranchement du cordon.</li> <li>• Maneggiare il filo di alimentazione con cura. Agite per la spina quando scollegate il cavo dalla presa.</li> <li>• Maneje el cordón de energía con cuidado. Sostenga el enchufe cuando desconecte el cordón de energía.</li> <li>• Hanteer het netsnoer voorzichtig. Houd het snoer bij de stekker vast wanneer deze moet worden aan- of losgekoppeld.</li> <li>• Hantera nätkabeln varsamt. Håll i kabeln när den kopplas från el-uttaget.</li> </ul>	<ul style="list-style-type: none"> <li>• Handle the power cord carefully. Hold the plug when unplugging the cord.</li> <li>• Gehen Sie vorsichtig mit dem Netzkabel um. Halten Sie das Kabel am Stecker, wenn Sie den Stecker herausziehen.</li> <li>• Manipuler le cordon d'alimentation avec précaution. Tenir la prise lors du débranchement du cordon.</li> <li>• Maneggiare il filo di alimentazione con cura. Agite per la spina quando scollegate il cavo dalla presa.</li> <li>• Maneje el cordón de energía con cuidado. Sostenga el enchufe cuando desconecte el cordón de energía.</li> <li>• Hanteer het netsnoer voorzichtig. Houd het snoer bij de stekker vast wanneer deze moet worden aan- of losgekoppeld.</li> <li>• Hantera nätkabeln varsamt. Håll i kabeln när den kopplas från el-uttaget.</li> </ul>	<ul style="list-style-type: none"> <li>• Handle the power cord carefully. Hold the plug when unplugging the cord.</li> <li>• Gehen Sie vorsichtig mit dem Netzkabel um. Halten Sie das Kabel am Stecker, wenn Sie den Stecker herausziehen.</li> <li>• Manipuler le cordon d'alimentation avec précaution. Tenir la prise lors du débranchement du cordon.</li> <li>• Maneggiare il filo di alimentazione con cura. Agite per la spina quando scollegate il cavo dalla presa.</li> <li>• Maneje el cordón de energía con cuidado. Sostenga el enchufe cuando desconecte el cordón de energía.</li> <li>• Hanteer het netsnoer voorzichtig. Houd het snoer bij de stekker vast wanneer deze moet worden aan- of losgekoppeld.</li> <li>• Hantera nätkabeln varsamt. Håll i kabeln när den kopplas från el-uttaget.</li> </ul>
<ul style="list-style-type: none"> <li>• Handle the power cord carefully. Hold the plug when unplugging the cord.</li> <li>• Gehen Sie vorsichtig mit dem Netzkabel um. Halten Sie das Kabel am Stecker, wenn Sie den Stecker herausziehen.</li> <li>• Manipuler le cordon d'alimentation avec précaution. Tenir la prise lors du débranchement du cordon.</li> <li>• Maneggiare il filo di alimentazione con cura. Agite per la spina quando scollegate il cavo dalla presa.</li> <li>• Maneje el cordón de energía con cuidado. Sostenga el enchufe cuando desconecte el cordón de energía.</li> <li>• Hanteer het netsnoer voorzichtig. Houd het snoer bij de stekker vast wanneer deze moet worden aan- of losgekoppeld.</li> <li>• Hantera nätkabeln varsamt. Håll i kabeln när den kopplas från el-uttaget.</li> </ul>	<ul style="list-style-type: none"> <li>• Handle the power cord carefully. Hold the plug when unplugging the cord.</li> <li>• Gehen Sie vorsichtig mit dem Netzkabel um. Halten Sie das Kabel am Stecker, wenn Sie den Stecker herausziehen.</li> <li>• Manipuler le cordon d'alimentation avec précaution. Tenir la prise lors du débranchement du cordon.</li> <li>• Maneggiare il filo di alimentazione con cura. Agite per la spina quando scollegate il cavo dalla presa.</li> <li>• Maneje el cordón de energía con cuidado. Sostenga el enchufe cuando desconecte el cordón de energía.</li> <li>• Hanteer het netsnoer voorzichtig. Houd het snoer bij de stekker vast wanneer deze moet worden aan- of losgekoppeld.</li> <li>• Hantera nätkabeln varsamt. Håll i kabeln när den kopplas från el-uttaget.</li> </ul>	<ul style="list-style-type: none"> <li>• Handle the power cord carefully. Hold the plug when unplugging the cord.</li> <li>• Gehen Sie vorsichtig mit dem Netzkabel um. Halten Sie das Kabel am Stecker, wenn Sie den Stecker herausziehen.</li> <li>• Manipuler le cordon d'alimentation avec précaution. Tenir la prise lors du débranchement du cordon.</li> <li>• Maneggiare il filo di alimentazione con cura. Agite per la spina quando scollegate il cavo dalla presa.</li> <li>• Maneje el cordón de energía con cuidado. Sostenga el enchufe cuando desconecte el cordón de energía.</li> <li>• Hanteer het netsnoer voorzichtig. Houd het snoer bij de stekker vast wanneer deze moet worden aan- of losgekoppeld.</li> <li>• Hantera nätkabeln varsamt. Håll i kabeln när den kopplas från el-uttaget.</li> </ul>

- Nous vous remercions de l'achat de l'AVR-2802.  
 ■ Pour être sûr de profiter au maximum de toutes les caractéristiques qu'a à offrir l'AVR-2802, lire avec soin ces instructions et bien utiliser l'appareil. Toujours conserver ce mode d'emploi pour s'y référer ultérieurement en cas de question ou de problème.

"NO. DE SERIE \_\_\_\_\_"

PRIERE DE NOTER LE NUMERO DE SERIE DE L'APPAREIL INSCRIT A L'ARRIERE DU COFFRET DE FAÇON A POUVOIR LE CONSULTER EN CAS DE PROBLEME."

## ■ INTRODUCTION

Nous vous remercions de l'achat de l'ampli-tuner A / V Digital Surround AVR-2802 de DENON. Ce remarquable composant a été fabriqué pour fournir une superbe écoute de sons d'ambiance avec des sources de cinéma AV telles que DVD, ainsi que pour assurer une formidable reproduction haute fidélité de vos sources musicales favorites. Ce produit étant équipé d'une immense foule de caractéristiques, nous vous recommandons avant de commencer l'installation et l'utilisation de l'appareil de bien lire le contenu de ce manuel avant de procéder.

### TABLE DES MATIERES

1	Avant L'utilisation.....	75	10	Ambiance.....	96~98
2	Précautions D'installation.....	75	11	Simulation d'ambiance DSP.....	99~101
3	Précautions de Manipulation.....	75	12	Ecoute de là Radio.....	102~104
4	Caractéristiques.....	76	13	Mémoire de Dernière Fonction.....	105
5	Connexions.....	76~80	14	Initialisation du Microprocesseur.....	105
6	Nomenclature et Fonctions.....	80, 81	15	Dépistage des Pannes.....	105, 106
7	Installation du Système.....	81~86	16	Informations Supplémentaires.....	106~110
8	Unité de Télécommande.....	87~91	17	Spécifications.....	110
9	Opération.....	92~95			

## ■ ACCESSOIRES

Vérifier que les articles suivants sont inclus dans le carton en plus de l'unité principale:

①	Mode d'emploi.....	1	④	Piles R6P/AA.....	2
②	Liste des services après-vente.....	1	⑤	Antenne à boucle AM.....	1
③	Télécommande (RC-904).....	1	⑥	Antenne intérieure FM.....	1

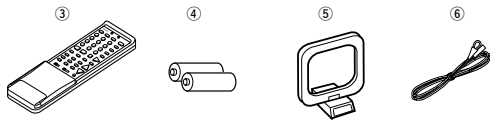

## 1 AVANT L'UTILISATION

Faire attention aux points suivants avant d'utiliser cet appareil:

- **Déplacement de l'appareil**  
Afin d'éviter des court-circuits ou d'endommager les câbles des cordons de connexion, débrancher toujours le cordon d'alimentation et déconnecter les cordons de connexion entre tous les autres appareils audio lors du déplacement de l'appareil.
- **Avant de mettre l'appareil sous tension**  
Vérifier de nouveau que toutes les connexions sont correctes et qu'il n'y a pas de problème avec les cordons de connexion. Placer toujours le

commutateur d'alimentation sur la position d'attente avant de connecter et de déconnecter les cordons de connexion.

- **Conserver ce manuel dans un endroit sûr**  
Après l'avoir lu, conserver ce manuel ainsi que le certificat de garantie dans un endroit sûr.
- **Remarquer que les illustrations dans ce manuel sont données à titre explicatif et peuvent être différentes par rapport à l'appareil.**

## 2 PRECAUTIONS D'INSTALLATION

L'utilisation de cet amplificateur ou de tout autre appareil électronique à microprocesseurs près d'un tuner ou d'un téléviseur peut produire des parasites dans le son ou l'image.

Si cela se produit, prendre les mesures suivantes:

- Installer cet appareil aussi loin que possible du tuner ou du téléviseur.
- Placer les câbles d'antenne du tuner ou du téléviseur aussi loin que possible du cordon d'alimentation et des câbles de connexion d'entrée/sortie de cet appareil.
- Du bruit et des parasites peuvent se produire en particulier lors de l'utilisation d'antennes intérieures ou de câbles d'alimentation de 300 Ω/ohms. **L'utilisation d'antennes extérieures et de câbles coaxiaux de 75 Ω/ohms est recommandée.**

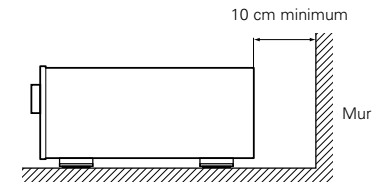
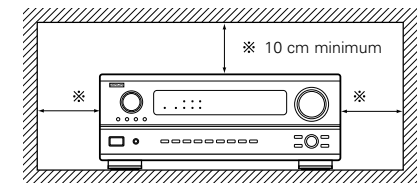

Pour permettre la dissipation de la chaleur, laisser un espace d'au moins 10 cm entre les panneaux supérieur, arrière et latéraux de cet appareil et le mur ou les autres composants.

## 3 PRECAUTIONS DE MANIPULATION

- **Commutation de la fonction d'entrée lorsque les prises d'entrée sont débranchées**

Un bruit de claquement peut être engendré lorsqu'aucun appareil n'est connecté aux prises d'entrée et que la fonction d'entrée est commutée. Si cela se produit, tourner la commande MASTER VOLUME au minimum ou connecter des appareils aux prises d'entrée.

Si le volume est augmenté pendant ce temps, la sortie est extrêmement importante une fois que la mise en sourdine est terminée. Toujours attendre la désactivation du circuit de mise en sourdine avant de régler le volume.

- **Mise en sourdine des jacks de sortie préampli "PRE OUT" et de sortie casque "HEADPHONE" et des bornes de sortie haut-parleurs "SPEAKER"**

Les jacks de sortie préampli "PRE OUT" et de sortie casque "HEADPHONE" et des bornes de sortie haut-parleurs "SPEAKER" comportent un circuit de mise en sourdine. Pour cette raison, les signaux de sortie sont fortement réduits pendant quelques secondes après la mise sous tension de l'appareil.

- **A chaque fois que l'interrupteur d'alimentation est en position OFF, l'appareil reste connecté à la ligne de courant secteur. S'assurer de débrancher le cordon en quittant la maison, par exemple, en cas de départ en vacances.**

## 4 CARACTERISTIQUES

### 1. Système de musique Multi-zones (Multi Zone Music Entertainment System)

Fonction avec des sources multiples :

La fonction multi-source de l'appareil vous permet de sélectionner différentes sources audio et vidéo pour l'écoute ou le visionnage, afin d'en profiter dans la salle principale et dans une autre pièce au même moment.

### 2. Décodeur Dolby Pro Logic II

Le système Dolby Pro Logic II est un nouveau format destiné à la reproduction de signaux audio multivoies disposant de nombreux avantages sur le système Dolby Pro Logic conventionnel. Il peut servir à décoder non seulement des sources enregistrées en Dolby Surround mais il peut aussi transformer des sources stéréo normales en cinq canaux (avant gauche/droit, centre et surround gauche/droit). De plus, de nombreux paramètres peuvent être réglés selon le type de source et son contenu, de façon à permettre un réglage du son de grande précision.

### 3. Dolby Digital

Utilisant des algorithmes de traitement numérique avancés, Dolby Digital assure jusqu'à 5.1 canaux de son d'ambiance haute fidélité et large gamme. Dolby Digital est le système de diffusion sonore numérique par défaut pour les DVD et DTV d'Amérique du Nord.

### 4. DTS (Digital Theater Systems)

DTS assure jusqu'à 5.1 canaux de son d'ambiance haute fidélité et large gamme, à partir de sources telles que disque laser, DVD et disques de musique spécialement encodés.

### 5. Ambiance Etendue DTS-ES et DTS Neo:6

Le AVR-2802 est compatible avec l'Ambiance Etendue DTS-ES, un nouveau format multicanaux développé par Digital Theater Systems Inc. Le AVR-2802 est aussi compatible avec le DTS Neo:6, un mode d'ambiance permettant la lecture à canaux 6.1 de sources stéréo régulières.

### 6. Commutation de composant vidéo

Outre la commutation vidéo et vidéo S composite, le AVR-2802 assure 2 jeux d'entrées (Y, PB/Cb, PR/CR) de composant vidéo pour les entrées DVD et TV/DBS, et un jeu de sorties de composant vidéo au téléviseur, pour une qualité d'image supérieure.

### 7. Fonction de sélection vidéo

Vous permet de regarder une source (visuelle) tout en écoutant une autre source (sonore).

## 5 CONNEXIONS

- Ne pas brancher les Cordon Secteur avant d'avoir terminé toutes les connexions.
- S'assurer de connecter correctement les canaux, gauche (L) avec gauche (L) et droit (R) avec droit (R).
- Insérer les fiches correctement. Des connexions incomplètes peuvent provoquer du bruit.
- **Utiliser les prises AC OUTLET seulement pour des appareils audio. Ne jamais les utiliser pour des sèche-cheveux ou d'autres appareils.**

- Remarquer que le groupement de cordons à fiches à broche avec des Cordon Secteur ou le fait de les placer près de transformateurs de puissance peut provoquer un bourdonnement ou du bruit.
- Du bruit ou un ronflement peut être généré si un appareil audio connecté est utilisé indépendamment sans que cet appareil soit allumé. Si cela se produit, allumer cet appareil.

## Connexion de composants audio

- Lors des connexions, se reporter également aux instructions d'utilisation des autres composants. L'alimentation vers ces prises de courant est allumée ou éteinte lorsque l'alimentation est commutée entre on (allumé) et standby (veille) à partir de la télécommande ou du commutateur d'alimentation.

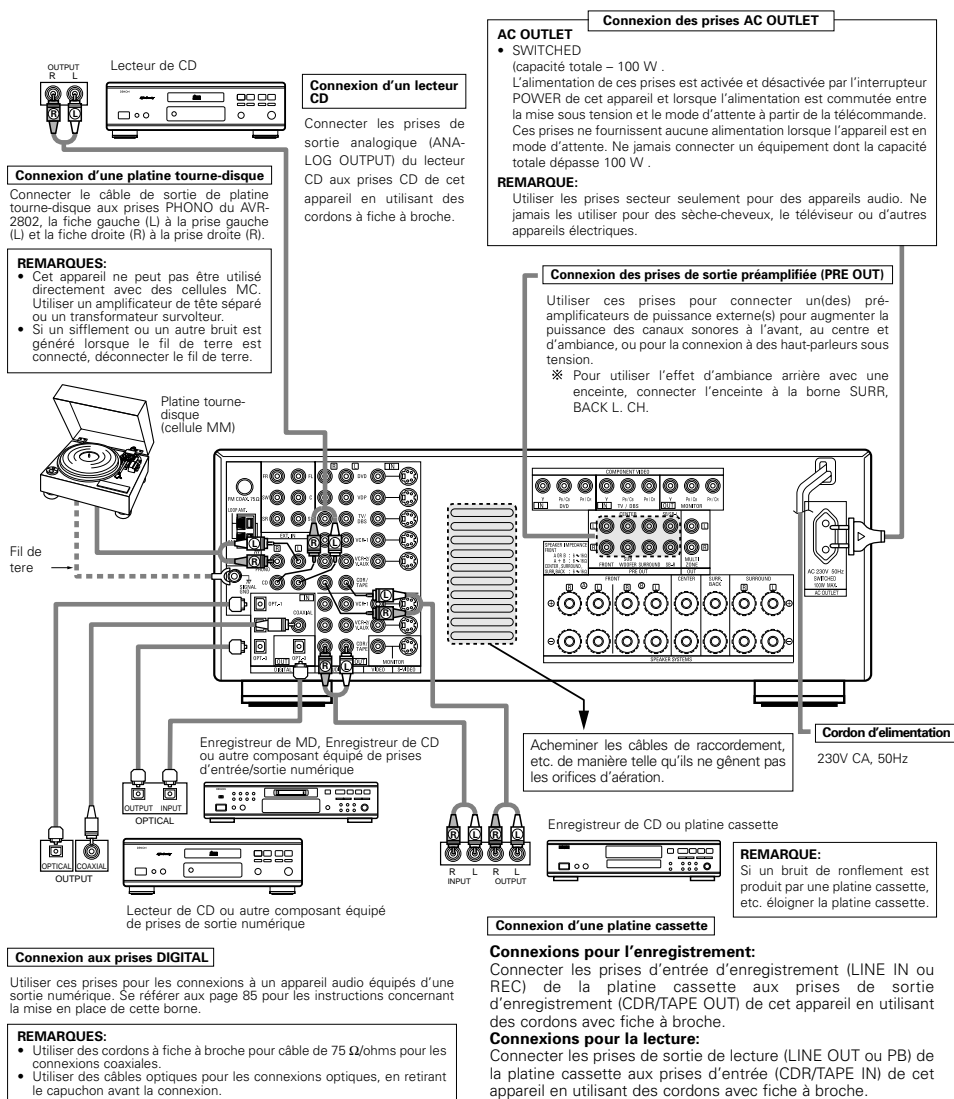

## Connexion de composants vidéo

- Pour connecter le signal vidéo, utiliser un cordon de signal vidéo de 75 Ω/ohms. Le fait d'utiliser un câble non approprié, risque de détériorer la qualité vidéo.
- Lors des connexions, se reporter également aux instructions d'utilisation des autres composants.

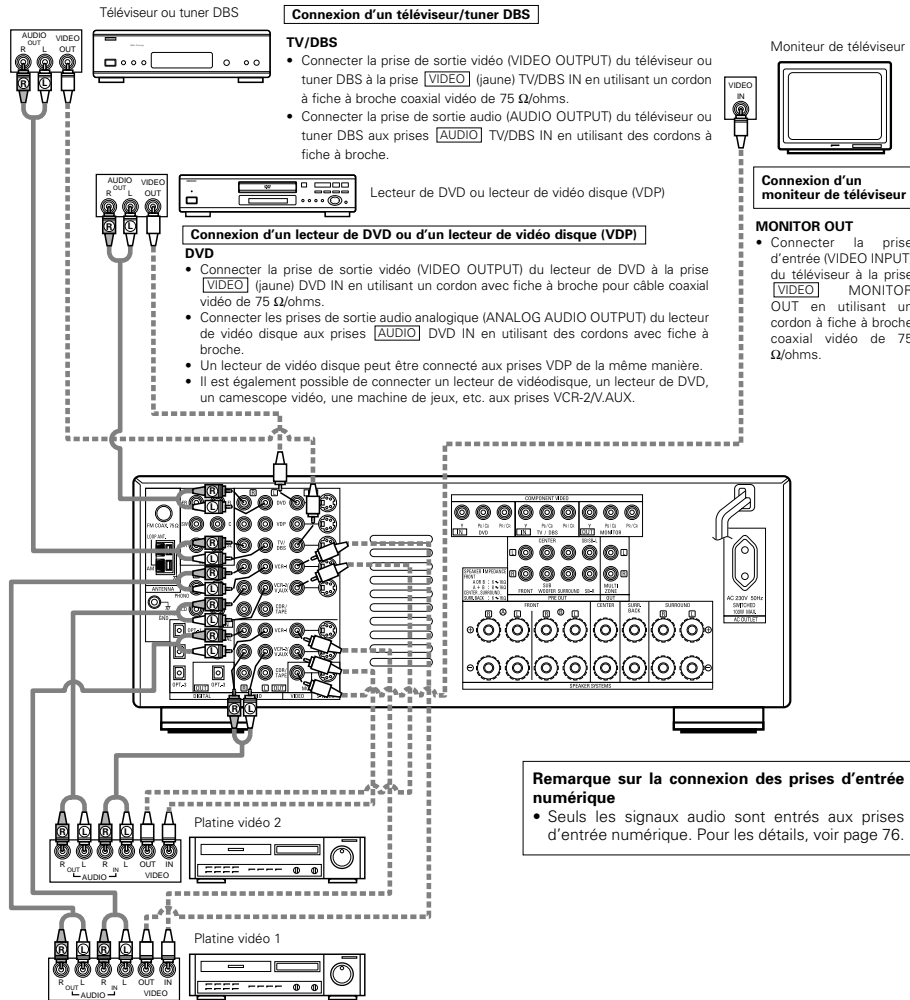

## Connexion d'un composant vidéo équipé de prises vidéo S

- Lors des connexions, se reporter également aux instructions d'utilisation des autres composants.
- **Remarque à propos des prises en S**  
Les sélecteurs d'entrée pour les entrées en S et les entrées des prises à broches fonctionnent conjointement l'un avec l'autre.
- **Précautions d'utilisation des prises en S**

Les prises en S (entrée et sortie) de cet appareil et les prises à broche vidéo (entrée et sortie) ont des circuits indépendants, de façon à ce que les signaux vidéo entrés par les prises en S soient envoyés uniquement des sorties des prises en S et les signaux vidéo des prises à broche sont envoyés uniquement des sorties des prises à broche.

Lors de la connexion de cet appareil à un équipement équipé de prises en S, garder à l'esprit le point ci-dessus et faire les connexions en respectant le mode d'emploi de chaque équipement correspondant.

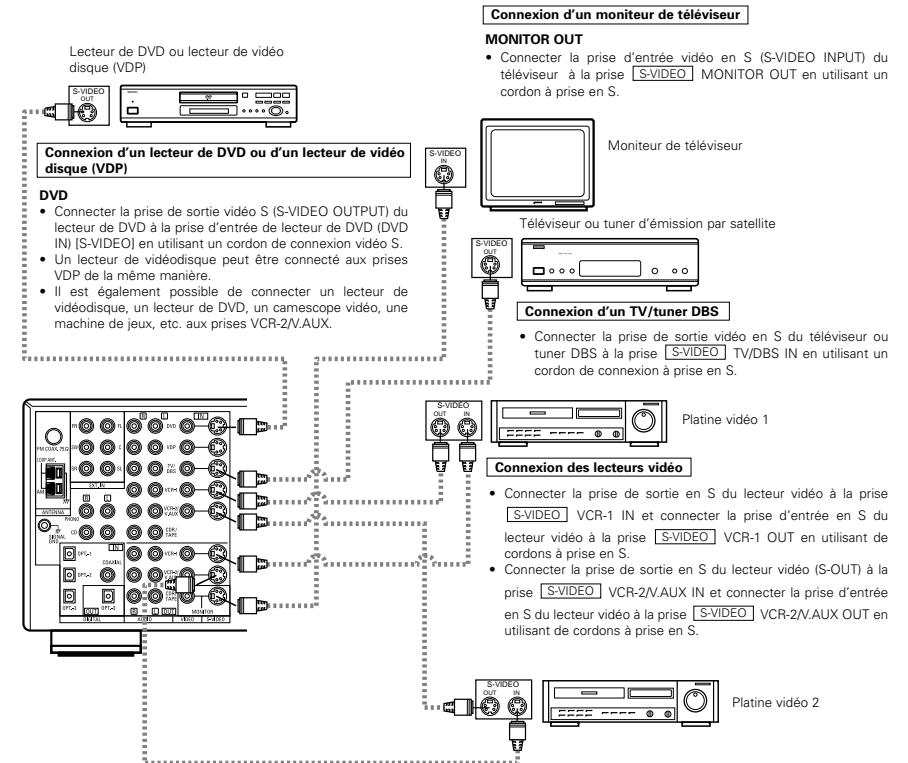

### Connexion des lecteurs vidéo

- Il y a deux jeux de prises de lecteur vidéo (magnétoscope), donc deux lecteurs vidéo peuvent être connectés pour l'enregistrement simultané ou la copie vidéo.

### Connexions d'entrée/sortie vidéo

- Connecter la prise de sortie vidéo du lecteur vidéo (VIDEO OUT) à la prise **VIDEO** (jaune) VCR-1 IN, et la prise d'entrée vidéo du lecteur vidéo (VIDEO IN) à la prise **VIDEO** (jaune) VCR-1 OUT en utilisant un cordon à fiche à broche coaxial vidéo de 75 Ω/ohms.

### Connexions des prises de sortie audio

- Connecter les prises de sortie audio du lecteur vidéo (AUDIO OUT) à la prise **AUDIO** VCR-1 IN, et la prise d'entrée vidéo du lecteur vidéo (VIDEO IN) et les prises d'entrée audio (AUDIO IN) du lecteur vidéo aux prises **AUDIO** VCR-1 OUT en utilisant des cordons à fiche à broche.

※ Connecter le deuxième lecteur vidéo aux prises VCR-2/V.AUX de la même façon.

## Connexion d'un composant vidéo équipé de prises vidéo (lecteur de DVD) (Composant - Y, PR/CR, PB/CB) avec différence de couleur

- Lors des connexions, se reporter également aux instructions d'utilisation des autres composants.
- Les signaux entrés aux prises vidéo (composant) avec différence de couleur ne sont pas sortis par la prise de sortie vidéo (VIDEO) (jaune) ou la prise de sortie vidéo S (S-VIDEO). De plus, les signaux vidéo entrés aux prises d'entrée vidéo (VIDEO) (jaune) et aux prises d'entrée vidéo S (S-VIDEO) ne sont pas sortis aux prises vidéo (composant) avec différence de couleur.
- Les signaux d'affichage sur écran du AVR-2802 ne sont pas sortis par les prises de sortie vidéo (MONITOR OUT) (composant) avec différence de couleur.
- Certaines sources vidéo avec sorties de composants vidéo sont étiquetées Y, CB, CR ou Y, Pb, Pr ou Y, R-Y, B-Y. Ces termes se rapportent tous à la sortie avec différence de couleur des composants vidéo.

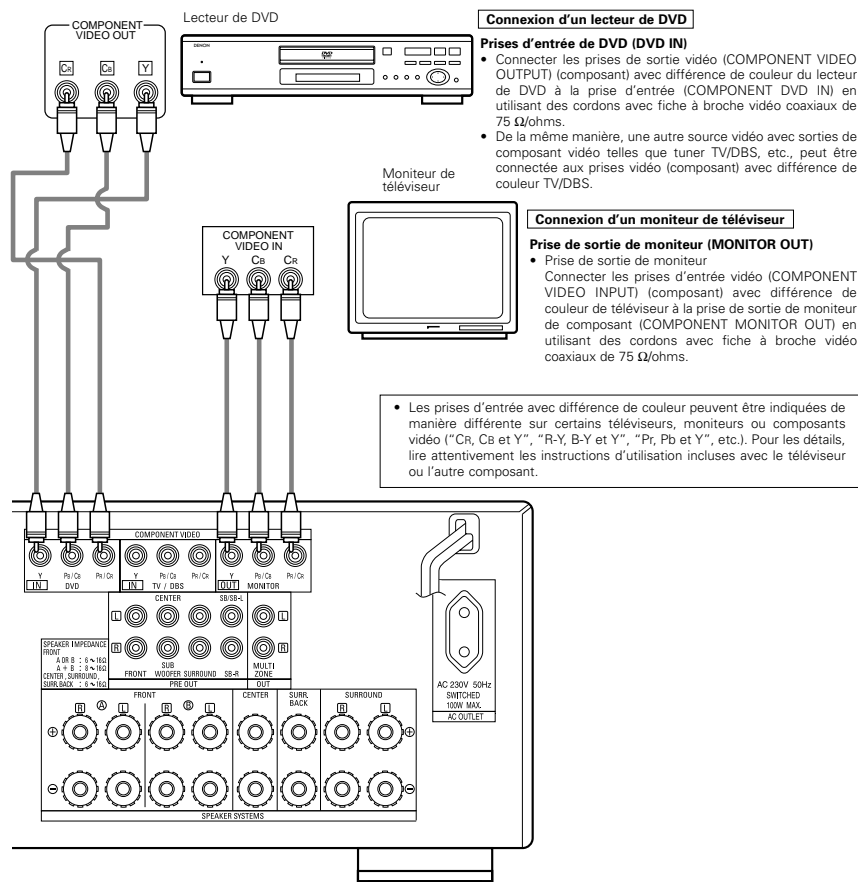

## Connexions des bornes d'antenne

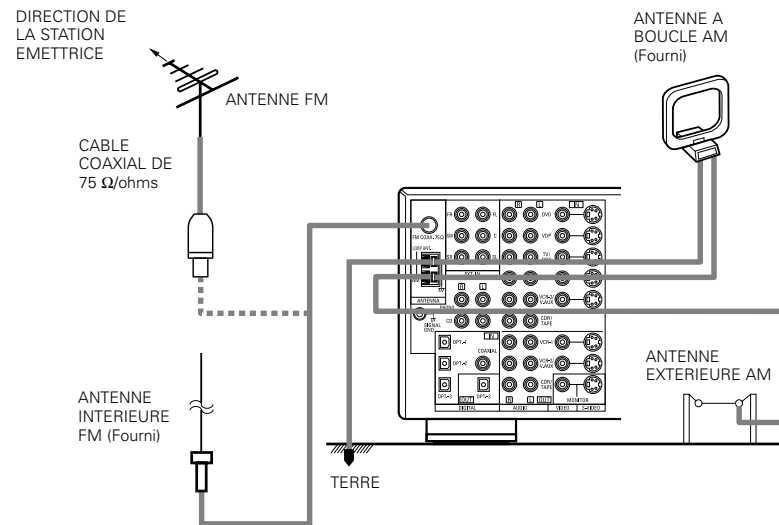

### Ensemble antenne à boucle AM

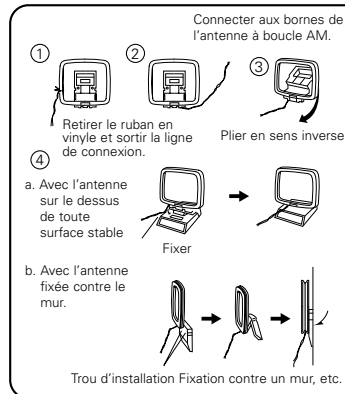

### Connexion des antennes AM

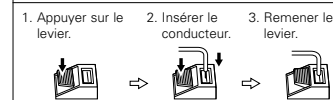

### Remarques:

- Ne pas connecter deux antennes FM simultanément.
- Même si une antenne AM externe est utilisée, ne pas débrancher l'antenne à boucle AM.
- S'assurer que les bornes d'antenne à boucle AM ne touchent pas les parties métalliques du panneau.

## Connexion des prises d'entrée externe (EXT. IN)

- Ces prises sont destinées à l'entrée des signaux audio multi-canaux d'un décodeur externe ou un composant avec un autre type de décodeur multi-canaux, tel qu'un lecteur DVD super audio, ou un lecteur SACD multi-canaux ou un autre décodeur de format sonore multi-canaux.
- Lors des connexions, se reporter également aux instructions d'utilisation des autres composants.

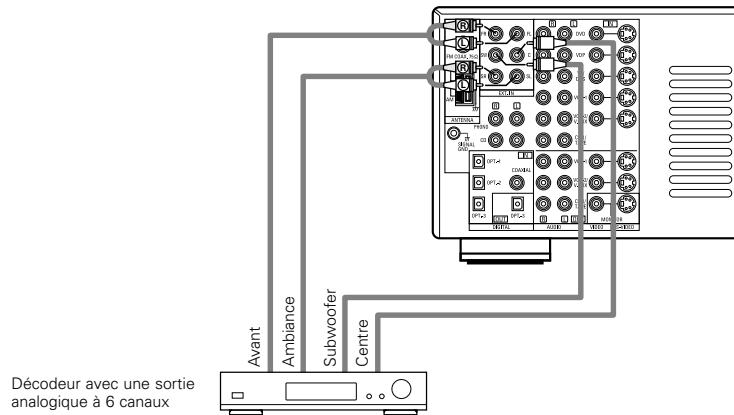

※ Pour les instructions sur la lecture en utilisant les prises d'entrée externe (EXT. IN), voir page 93.

## Connexion des prises MULTI ZONE

- Si un autre pré-amplificateur-amplificateur principal est connecté, les prises multi-zone peuvent être utilisées pour la lecture simultanée d'une autre source de programme dans une autre pièce.

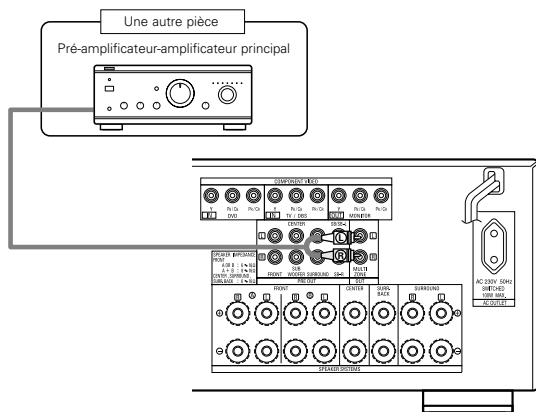

※ Pour les instructions sur les opérations en utilisant les prises MULTI ZONE, voir page 95.

## Connexions du système d'enceintes

- Connecter les bornes d'enceinte aux enceintes en respectant les polarités (⊕ avec ⊕, ⊖ avec ⊖). Si les polarités ne sont pas respectées, un son central faible est entendu, l'orientation des divers instruments n'est pas correcte et le sens de la direction du son stéréo est détérioré.
- Lors de la réalisation des connexions, prendre soin de ne mettre en contact aucun des conducteurs individuels du cordon d'enceinte avec les bornes adjacentes, avec des conducteurs d'autres cordons d'enceinte ou avec le panneau arrière.

### REMARQUE:

**NE JAMAIS toucher les bornes d'enceinte lorsque l'ampli est sous tension, sinon des décharges électriques risquent de se produire.**

### Impédance d'enceinte

- Les enceintes ayant une impédance de 6 à 16  $\Omega$ /ohms peuvent être connectées pour être utilisées comme enceintes frontale et centrale.
- Des enceintes avec une impédance de 6 à 16  $\Omega$ /ohms peuvent être connectées et utilisées comme enceintes d'ambiance et d'ambiance arrière.
- Faire attention lors de l'utilisation de deux paires d'enceintes avant (A + B) en même temps, étant donné que l'utilisation d'enceintes ayant une impédance de moins de 8  $\Omega$ /ohms risque de les endommager.
- Le circuit de protection peut être activé si le système est reproduit pendant une longue durée à un volume élevé lorsque des enceintes d'une impédance inférieure à celle spécifiée sont connectées.

### Connexion des bornes d'enceinte

1. Tourner dans le sens contraire des aiguilles d'une montre pour la desserrer.
2. Insérer le cordon.
3. Tourner dans le sens des aiguilles d'une montre pour la resserrer.

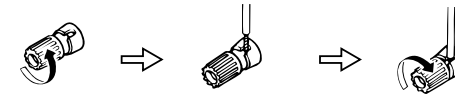

### Circuit de protection

- Cet appareil est équipé d'un circuit de protection haute vitesse. Le but de ce circuit est de protéger les enceintes contre des situations telles que lorsque la sortie de l'amplificateur de puissance est accidentellement court-circuitée et qu'un fort courant passe, lorsque la température avoisinant l'appareil devient anormalement élevée, ou lorsque l'appareil est utilisé à puissance élevée pendant une longue durée, ce qui entraîne une augmentation de température extrême. Lorsque le circuit de protection est activé, la sortie des enceintes est coupée, et la DEL du témoin d'alimentation clignote. Dans ce cas, suivre ces étapes: toujours couper l'alimentation de cet appareil, vérifier s'il y a des défauts de connexion des cordons d'enceintes ou des câbles d'entrée, et attendre que l'appareil refroidisse, s'il est très chaud. Améliorer la ventilation autour de l'appareil, et remettre sous tension. Si le circuit de protection est à nouveau activé bien qu'il n'y ait pas de problème de câblage ou de ventilation autour de l'appareil, couper l'alimentation, et contacter un centre d'entretien DENON.

### Remarque sur l'impédance des enceintes

- Le circuit de protection peut être activé si l'appareil est utilisé pendant une longue durée à un volume élevé lorsque des enceintes d'une impédance inférieure à celle spécifiée (par exemple, enceintes ayant une impédance inférieure à 4  $\Omega$ /ohms) sont connectées. Si le circuit de protection est activé, la sortie des enceintes est coupée. Couper l'alimentation de l'appareil, attendre qu'il refroidisse, améliorer la ventilation autour de lui, puis remettre sous tension.

**Connexions**

- Lors des connexions, se reporter également aux instructions d'utilisation des autres composants.

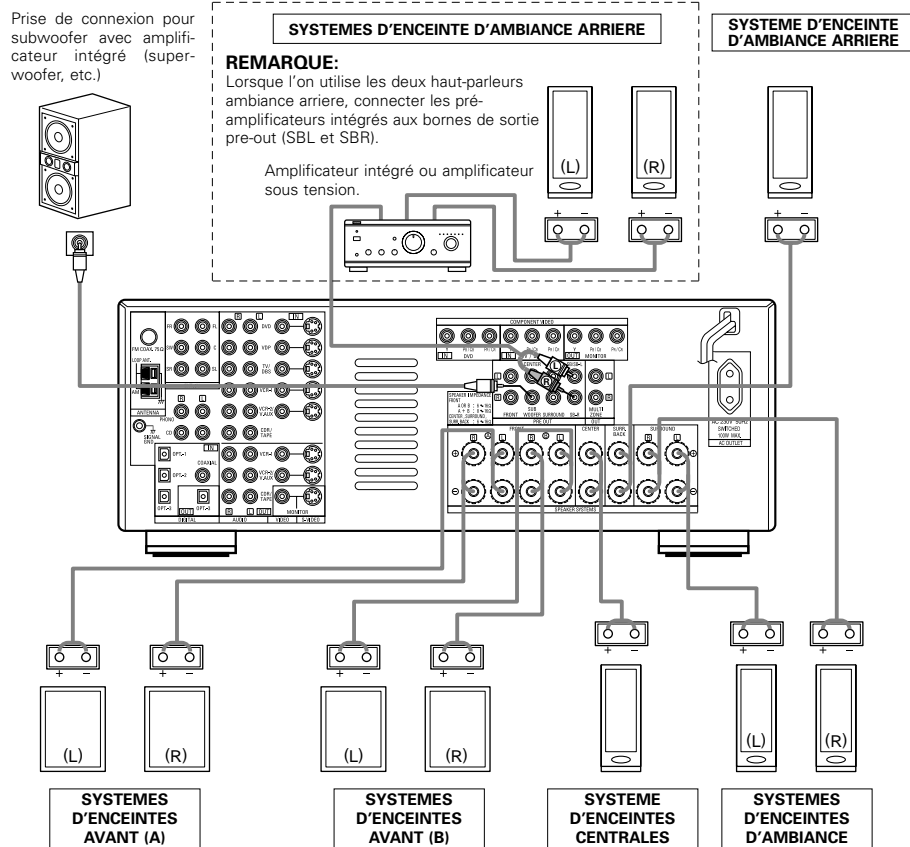

**•Précautions à prendre lors de la connexion des enceintes**  
 Si une enceinte est placée près d'un téléviseur ou d'un moniteur vidéo, les couleurs sur l'écran risquent d'être perturbées par le magnétisme des enceintes. Si cela se produit, éloigner l'enceinte et la mettre dans un endroit où elle ne présente pas cet effet.

**6 NOMENCLATURE ET FONCTIONS**

**Panneau avant**

- Pour les détails sur les fonctions de ces pièces, se reporter aux pages données entre parenthèses ( ).

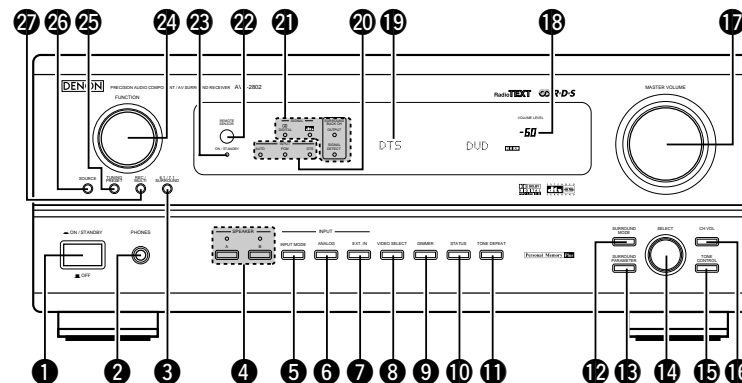

- 1 Interrupteur d'alimentation .....(92)
- 2 Prise de casque d'écoute (PHONES) .....(94)
- 3 Touche 6.1/7.1 SURROUND .....(98)
- 4 Sélecteur de systèmes d'enceintes avant (SPEAKER A/B) .....(92)
- 5 Touche INPUT MODE .....(92)
- 6 Touche ANALOG .....(92)
- 7 Touche EXT. IN (Entrées extérieures).....(92)
- 8 Touche VIDEO SELECT .....(94)
- 9 Touche DIMMER .....(94)
- 10 Touche STATUS (Etat) .....(94)
- 11 Touche TONE DEFEAT .....(94)
- 12 Touche SURROUND MODE (Mode Surround).....(93)
- 13 Touche SURROUND PARAMETER (Paramètres Surround) .....(97)
- 14 Sélecteur de SELECT .....(93)
- 15 Touche TONE CONTROL (Contrôle de tonalité) .....(94)
- 16 Touche CH VOL (Volume Canal) .....(96)
- 17 Commande MASTER VOLUME .....(93)
- 18 Témoin de volume principal VOLUME LEVEL .....(93)
- 19 Affichage
- 20 Indicateurs mode de entrée INPUT .....(93)
- 21 Indicateurs SIGNAL .....(93)
- 22 Capteur de télécommande (REMOTE SENSOR) .....(87)
- 23 Témoin d'alimentation .....(92)
- 24 Sélecteur de fonction FUNCTION .....(92)
- 25 Touche de mode TUNING PRESET (Syntonisation/Station Préréglées).....(103)
- 26 Sélecteur de source SOURCE .....(92)
- 27 Touche REC/MULTI .....(95)



## Unité de télécommande

- Pour les détails sur les fonctions de ces pièces, se reporter aux pages données entre parenthèses ( ).

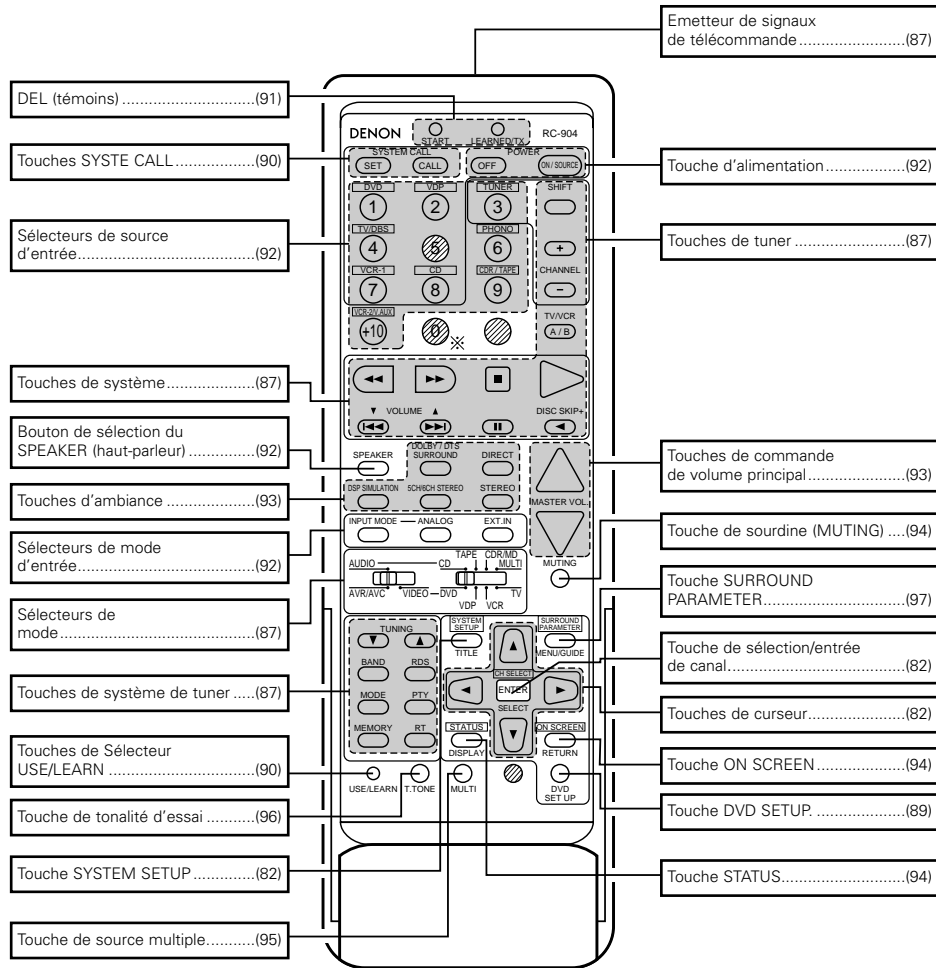

## REMARQUES:

- Les touches rayées  ne fonctionnent pas avec le AVR- 2802. (Rien ne se passe lorsqu'elles sont enfoncées.)
- Cependant, la touche indiquée \* peut être utilisée avec la fonction d'étude.

## 7 INSTALLATION DU SYSTEME

- Après avoir fait toutes les connexions avec les autres composants AV de la manière décrite dans "CONNEXIONS" (voir pages 76 à 80), faire les divers réglages décrits ci-dessous sur le moniteur en utilisant la fonction d'affichage sur écran du AVR-2802.
- Ces réglages sont nécessaires afin de terminer le système AV dans votre salle d'écoute centré autour du AVR-2802.
- Utiliser les touches suivantes pour installer le système:

## Touche SYSTEM SETUP

Appuyer sur cette touche pour afficher le menu d'installation de système.

## Touche ENTER

Appuyer sur cette touche pour commuter l'affichage à l'écran. Utiliser également cette touche pour terminer le réglage à l'écran.

## Touches CURSOR

- ◀ et ▶ : Utiliser ces touches pour déplacer les curseurs (◀ et ▶) vers la gauche et vers la droite à l'écran.
- ▲ et ▼ : Utiliser ces touches pour déplacer les curseurs (▲ et ▼) vers le haut et vers le bas à l'écran.

- Articles d'installation de système et valeurs par défaut (réglées à la livraison de l'usine)

Installation de système		Valeurs par défaut								
Speaker Configuration	Entrer la combinaison des enceintes de votre système et leurs tailles correspondantes (Small pour enceintes normales, Large pour pleine taille, pleine gamme) pour automatiquement régler la composition des signaux sortis par les enceintes et la réponse en fréquence.	Front Sp.	Center Sp.	Sub Woofer	Surround Sp.	Surround Back Sp.				
		Large	Small	Yes	Small	Small / 1spkr				
Surround Speaker Setting	Utiliser cette fonction en cas d'utilisation de combinaison d'enceintes d'ambiance multiples pour un son d'ambiance idéal. Après avoir pré-réglé les combinaisons d'enceintes d'ambiance à utiliser pour les différents modes d'ambiance, les enceintes d'ambiance sont automatiquement sélectionnées en fonction du mode d'ambiance.	Mode d'ambiance	DOLBY/DTS SURROUND	5CH/7CH STEREO	DSP SIMULATION	EXT. IN	—	—		
		Mode d'enceintes	A	A	A	A	—	—		
Crossover Frequency	Régler la fréquence (Hz) à un niveau inférieur à celui du son grave émis par les diverses enceintes à partir du subwoofer.	80 Hz								
Subwoofer mode	Ceci sélectionne le subwoofer pour la lecture de signaux de profondes graves.	LFE								
SB CH Auto Flag Detect	Réglez la méthode de lecture du canal arrière d'ambiance pour des signaux numériques.	DTS-ES / 6.1 Source Auto Flag Detect Mode = OFF								
Delay Time	Ce paramètre sert à optimiser la synchronisation avec laquelle sont produits les signaux audio des enceintes et du subwoofer en fonction de la position d'écoute.	Front L & R	Center	Sub Woofer	Surround L & R	SBL & SBR				
		3.6 m (12 ft)	3.6 m (12 ft)	3.6 m (12 ft)	3.0 m (10 ft)	3.0 m (10 ft)				
Channel Level	Ceci règle le volume des signaux émis par les enceintes et le subwoofer pour les différents canaux afin d'obtenir des effets optimaux.	Front L	Front R	Center	Subwoofer	Surround L	Surround R	Surround Back	—	
		0 dB	0 dB	0 dB	0 dB	0 dB	0 dB	0 dB	—	
Digital In Assignment	Ceci affecte les prises d'entrées numériques pour les différentes sources d'entrée.	Source d'entrée	CD	DVD	TV/DBS	CDR /TAPE	VDP	VCR-1	VCR-2	—
		Entrée numérique	COAXIAL	OPTICAL 1	OPTICAL 2	OPTICAL 3	OFF	OFF	OFF	—
On Screen Display	Ceci règle s'il faut ou pas afficher l'affichage sur écran qui apparaît sur l'écran de moniteur lorsque les commandes de l'unité de télécommande ou de l'unité principale sont actionnées.	On Screen Display = ON								
Auto Tuner Presets	Les stations en FM sont automatiquement captées et sauvegardées dans la mémoire.	A1 ~ A8	87.5 / 89.1 / 98.1 / 108.0 / 90.1 / 90.1 / 90.1 MHz							
		B1 ~ B8	522 / 603 / 999 / 1404 / 1611 kHz, 90.1 / 90.1 / 90.1 MHz							
		C1 ~ C8	90.1 MHz							
		D1 ~ D8	90.1 MHz							
		E1 ~ E8	90.1 MHz							

**REMARQUES:**

- Les signaux de menu d'affichage à l'écran ne proviennent pas du signal vidéo de différence de couleur (composante) des jacks de sortie moniteur (MONITOR OUT).
- Les signaux d'affichage sur écran sont sortis avec priorité à la prise de sortie de moniteur (MONITOR OUT) vidéo S pendant la lecture d'un composant vidéo. Par exemple, si le moniteur de téléviseur est connecté aux deux prises de sortie de moniteur vidéo S et vidéo du AVR-2802 et que les signaux sont entrés au AVR-2802 à partir d'une source vidéo (VDP, etc.) connectée aux deux prises d'entrée vidéo S et vidéo, les signaux d'affichage sur écran sont sortis en priorité à la sortie de moniteur vidéo S. Si vous désirez sortir les signaux à la prise de sortie de moniteur vidéo, ne connectez pas de cordon à la prise de sortie de moniteur vidéo S (S-VIDEO MONITOR OUT). (Pour les détails, voir page 86.)
- La fonction d'affichage sur écran du AVR-2802 est conçue pour être utilisée avec des moniteurs de téléviseur haute définition, ainsi il peut être difficile de lire de petits caractères sur des téléviseurs avec petits écrans ou faibles définitions.
- Le menu d'installation n'est pas affiché lorsque "HEADPHONES ONLY" est sélectionné.

**Disposition du système d'enceintes**

Disposition de base du système

- Ce qui suit est un exemple de la disposition de base pour un système comprenant huit systèmes d'enceinte et un moniteur de téléviseur.

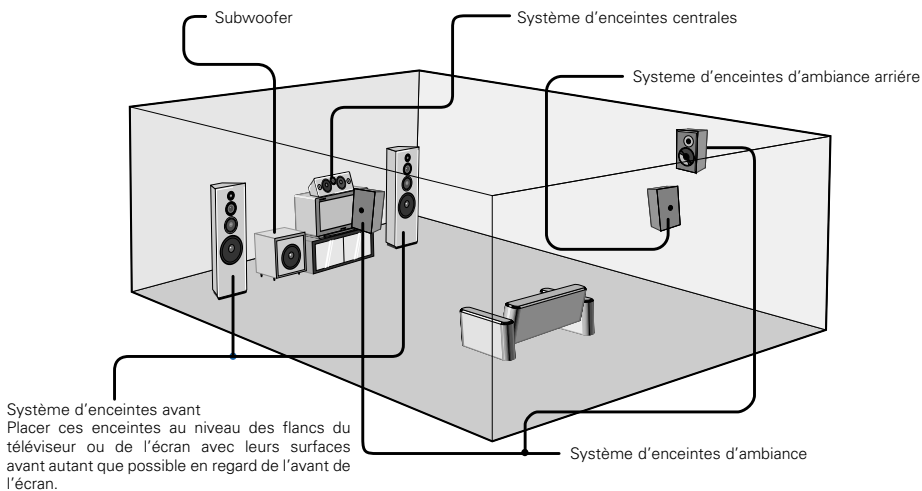

**Réglage du type d'enceintes**

- La composition des signaux émis par les différents canaux et la réponse en fréquence sont automatiquement réglées en fonction de la combinaison d'enceintes actuellement utilisées.

1



Au menu d'installation de système, sélectionner "Speaker Configuration".

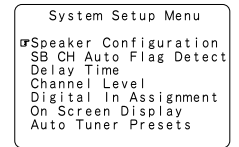

2



Passer à l'écran de configuration d'enceinte.

3



Régler si les enceintes sont connectées ou non, et si oui, leurs paramètres de taille.  
• Pour sélectionner l'enceinte

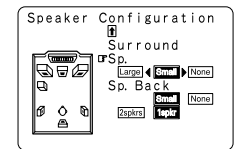
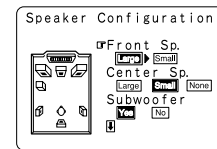

• Pour sélectionner le paramètre

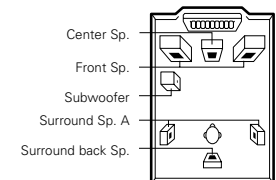

4



Appuyer sur la touche d'entrée (ENTER) pour finaliser le réglage.

**REMARQUES:**

- Sélectionner "Large" ou "Small" non pas en fonction de la taille réelle de l'enceinte, mais en fonction de la capacité de l'enceinte à jouer des signaux de basses fréquences (approx. 80 Hz et moins). Si vous ne savez pas, essayez de comparer le son aux deux réglages (en réglant le volume à un niveau suffisamment bas pour ne pas endommager les enceintes) pour déterminer le bon réglage.
- Lorsque "2spkrs" est sélectionné pour le canal ambiance arrière, et que le pré-amplificateur externe intégré ou l'amplificateur sous tension doivent être connectés aux bornes de sortie pre-out (SBL et SBR). (Voir page 80.)

**Paramètres**

- Large (grand) .....Sélectionner cette option quand les enceintes utilisées sont suffisamment performantes pour reproduire le son grave en-dessous de la fréquence réglée pour le mode de fréquence de croisement.
- Small (petit) .....Sélectionner cette option quand les enceintes utilisées ne sont pas suffisamment performantes pour reproduire le son grave en-dessous de la fréquence réglée pour le mode de fréquence de croisement. Lorsque cette option est sélectionnée, le son grave d'une fréquence inférieure à la fréquence réglée pour le mode de fréquence de croisement est envoyé au subwoofer. Lorsque ce réglage est sélectionné, les basses fréquences inférieures le son grave en-dessous de la fréquence réglée pour le mode sont affectées au subwoofer.
- None (aucun) .....Sélectionner ce réglage lorsqu'aucune enceinte n'est installée.
- Yes/No (oui/non).....Sélectionner "Yes" lorsque des enceintes d'ambiance et un subwoofer sont installés. "No" lorsqu'ils ne sont pas installés.
- 2 spkrs / 1 spkr .....Régler le nombre d'enceintes à utiliser pour le canal de retour d'ambiance.
- \* Si le subwoofer a une capacité de lecture de basses fréquences suffisante, un bon son peut être obtenu, même si "Small" est réglé pour les enceintes avant, centrale et d'ambiance.
- \* Pour la majorité des configurations de système d'enceintes, l'utilisation du réglage Small pour toutes les cinq principales enceintes et subwoofer sous tension avec un subwoofer connecté donnera les meilleurs

**Avant d'installer le système**

1

Vérifier que toutes les connexions sont bonnes, puis mettre l'unité principale sous tension.

2





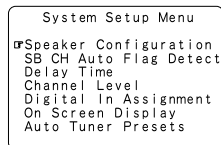

Afficher le menu d'installation de système.







## Réglage de la fréquence de croisement et du mode de subwoofer

Cet écran ne s'affiche pas si un subwoofer n'est pas utilisé.

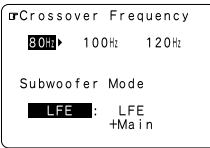
- Régler la fréquence de croisement et le mode de subwoofer en fonction du système d'enceintes utilisé.

**1**  Sélectionner le mode "Crossover frequency" (fréquence de croisement).    Sélectionner la fréquence.



**2**  Sélectionner le mode "Subwoofer Mode".    Sélectionner le réglage.

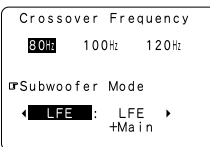

- ※ Le réglage du mode subwoofer est valable uniquement lorsque "Large" est réglé pour les enceintes frontales et "Yes" est réglé pour le subwoofer dans les réglages "Speaker Configuration" (voir page 82).

**3**  Entrer le réglage. Le menu d'installation de système réapparaît.

### REMARQUES:

#### — Attribution de la gamme de signaux basse fréquence —

- Les signaux uniques produits par le canal du subwoofer sont des signaux LFE (pendant la lecture de signaux Dolby Digital ou DTS) et la gamme de signaux de basse fréquence des canaux est réglée sur "Small" dans le menu de configuration. La gamme de signaux basse fréquence est réglée sur "Large" à partir de ces canaux.

#### — Fréquence de croisement —

- Lorsque "Subwoofer" est réglé sur "Yes" (Oui) "dans la configuration des enceintes", régler la fréquence (Hz) à un niveau inférieur à celui du son grave émis par les diverses enceintes à partir du subwoofer (fréquence de croisement).
- Pour les enceintes réglées sur "Small (Faible)", le son de fréquence inférieure à la fréquence de croisement est coupé et le son grave coupé est envoyé à la place au subwoofer.



**REMARQUE :** Pour les systèmes d'enceintes ordinaires, nous recommandons de régler la fréquence de croisement à 80 Hz. Lors de l'utilisation de petites enceintes, le réglage de la fréquence de croisement à une haute fréquence peut cependant améliorer la réponse pour les fréquences proches de celle de croisement.

#### — Mode subwoofer —



- Lorsque le mode de lecture "LFE+MAIN" est sélectionné, la gamme de signaux basse fréquence des canaux réglée sur "Large" est produite automatiquement à partir de ces canaux et du canal du subwoofer. Dans ce mode de lecture, la gamme basse fréquence croît plus uniformément à travers la pièce, mais elle dépend de la taille et de la forme de la pièce, des interférences peuvent provoquer une diminution du volume effectif de la gamme basse fréquence.
- La sélection du mode de lecture "LFE" enclenche la lecture de la gamme de signaux basse fréquence du canal sélectionné avec "Large" de ce canal uniquement. Par conséquent, la gamme de signaux basse fréquence lue à partir du canal de subwoofer sont uniquement la gamme de signaux basse fréquence de LFE (uniquement pendant la lecture Dolby Digital ou de signaux DTS) et le canal spécifié "Small" dans le menu de configuration.
- Sélectionner le mode de lecture qui donne la meilleure reproduction des graves.
- Lorsque le subwoofer est réglé sur "Yes", le son des graves est émis du subwoofer indépendamment du réglage de mode du subwoofer dans les modes d'ambiance autres que Dolby/DTS.

## Réglage du SB CH Auto Flag Detect

Active le traitement numérique des signaux pour la lecture en modes d'ambiance 6.1 SURROUND et DTS-ES.

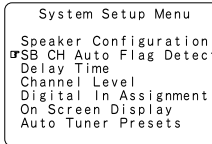
**1**   Au menu de configuration système, sélectionner "SB CH Auto Flag Detect" et appuyer sur la touche ENTER. 



**2**   Sélectionnez le réglage souhaité.

※ Il est recommandé de le placer sur "OFF". Lorsqu'il est placé sur "ON", l'utilisation du logiciel pour lequel aucun signal n'est enregistré est réglée.

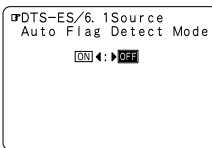
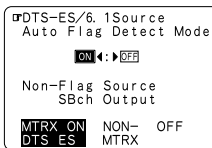
### Réglage

- ① Mode de détection automatique de signe (AFDM)
- ON: Cette fonction n'agit que pour les sources contenant les signaux d'identification d'ambiance de canal 6.1 ou DTS-ES. Lorsque cette fonction est utilisée, les sources ayant été enregistrées dans l'ambiance de canal 6.1 ou DTS-ES sont automatiquement reproduites dans le mode d'ambiance de canal 6.1 en utilisant l'(es) enceinte(s) de retour d'ambiance. (Se référer à la section ② pour la méthode de lecture de l'enceinte surround arrière dans ce cas.)
- OFF: Régler ce mode si vous désirez reproduire les sources de canal 5.1 normales ou des sources ne contenant pas les signaux d'identification décrits ci-dessous dans le mode de canal 6.1.
- ② Non-Flag Source SBch Output
- MTRX ON: Les sources sont reproduites en utilisant l'(es) enceinte(s) de retour d'ambiance. Le canal de retour d'ambiance est reproduit avec le traitement de matrice numérique.
- NON-MTRX: Les sources sont reproduites en utilisant l'(es) enceinte(s) de retour d'ambiance. Les mêmes signaux que ceux du canal d'ambiance sont délivrés depuis les enceinte(s) de retour d'ambiance.
- OFF: Les sources sont reproduites sans utiliser l'(es) enceinte(s) de retour d'ambiance.

**3**  Entrer le réglage. Le menu d'installation de système réapparaît.

### REMARQUES:

- L'écran de réglage de détection automatique de signal SB CH est affiché lorsque l'(es) enceinte(s) de retour d'ambiance est/sont réglée(s) sur "Large" ou "Small" à l'écran "Speaker Configuration" (configuration d'enceintes).
- L'(es) enceinte(s) de retour d'ambiance peut(vent) également être mise(s) en et hors circuit avec la touche 6.1/.7.1 SURROUND de l'unité principale. (Voir page 98.)

## Réglage du temps de retard

- Entrer la distance entre la position d'écoute et les différentes enceintes pour régler le temps de retard du mode d'ambiance.
- Le temps de retard peut être réglé de manière séparée pour les enceintes d'ambiance A et B.

### Préparations:

Mesurer les distances entre la position d'écoute et les enceintes (L1 à L5 sur le diagramme de droite)

- L1: Distance entre l'enceinte centrale et la position d'écoute
- L2: Distance entre les enceintes avant et la position d'écoute
- L3: Distance entre les enceintes d'ambiance et la position d'écoute
- L4: Distance entre les enceintes d'ambiance arrière et la position d'écoute
- L5: Distance entre le subwoofer et la position d'écoute

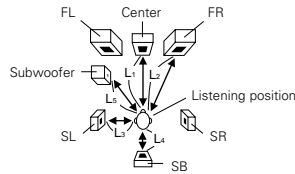

**1** Au menu d'installation de système, sélectionner "Delay Time" (temps de retard).

System Setup Menu

- Speaker Configuration
- SB CH Auto Flag Detect
- Delay Time
- Channel Level
- Digital In Assignment
- On Screen Display
- Auto Tuner Presets

**2** Passer à l'écran de temps de retard.

Delay Time

Set The Distance To Each Speakers

Do You Prefer In Meters? / In Feet?

Meters  Feet

**3** Sélectionner l'unité désirée, mètres ou pieds. Sélectionner (assombrir) les unités désirées, "Meters" (Mètres) ou "Feet" (Pieds).

Delay Time

Set The Distance To Each Speakers

Do You Prefer In Meters? / In Feet?

Meters  Feet

Exemple: Lorsque "Meters" (Mètres) est sélectionné

**4** Après avoir sélectionné "Meters" (Mètres) ou "Feet" (Pieds) à l'étape 3, l'écran de temps de retard apparaît automatiquement.

Delay Time

Default  Yes

- Front L 3.6m
- Front R 3.6m
- Center 3.6m
- Subwoofer 3.6m

Delay Time

- SL 3.0m
- SR 3.0m
- SB 3.0m

**5** Sélectionner l'enceinte à régler.

**6** Régler la distance entre l'enceinte centrale et la position d'écoute.

Delay Time

Default  Yes

- Front L 3.6m
- Front R 3.6m
- Center 3.6m
- Subwoofer 3.6m

Delay Time

- SL 3.0m
- SR 3.0m
- SB 3.0m

Exemple: Lorsque la distance est réglée à 3,6 m pour l'enceinte centrale (L1)

\* Si "Yes" est sélectionné pour "Default", les réglages sont automatiquement réinitialisés aux valeurs par défaut.

Il est à noter que la différence de distance pour chaque enceinte doit être de 4,5 m (15 pied) ou moins. Si une distance non valable est réglée, un message de MISE EN GARDE, tel que l'écran droite apparaîtra. Si cela se produit, changer l'emplacement de (des) enceinte(s) de façon à ce que la distance ne soit plus égale à la valeur indiquée en surbrillance.

RELOCATE BLINKING SPK

Default  Yes

- Front L 3.6m
- Front R 3.6m
- Center 1.0m
- Subwoofer 4.5m

**7** Entrer le réglage. Le menu d'installation de système réapparaît. Le AVR-2802 règle automatiquement le temps de retard d'ambiance optimal pour la salle d'écoute.

### REMARQUE:

- Si l'unité de distance est modifiée après avoir réglé le temps de retard, les réglages sont réinitialisés aux valeurs par défaut d'usine (voir page 81).

## Réglage du niveau de canal

**1** Au menu d'installation de système, sélectionner "Channel Level" (niveau de canal).

System Setup Menu

- Speaker Configuration
- SB CH Auto Flag Detect
- Delay Time
- Channel Level
- Digital In Assignment
- On Screen Display
- Auto Tuner Presets

**2** Passer à l'écran de niveau de canal.

Channel Level

Test Tone Mode  Auto  Manual

Test Tone Start  Yes  No

Level Clear  Yes  No

**3** Sélectionner "Test Tone Mode" (mode de tonalité d'essai).

- 4**  Sélectionner le mode.  
Sélectionner "Auto" ou "Manual".
- Auto:  
Ajuster le niveau pendant l'écoute des tonalités d'essai automatiquement produites par les différentes enceintes.
  - Manuel:  
Sélectionner l'enceinte par laquelle vous voulez produire la tonalité d'essai pour ajuster le niveau.

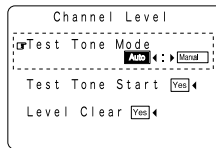

Exemple: Lorsque le mode "Auto" est sélectionné

- 5**  Sélectionner "Test Tone Start" (démarrage de tonalité d'essai).

- 6**  Sélectionner "Yes".

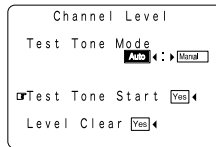

- 7**  a. Si le mode "Auto" est sélectionné:  
Des tonalités d'essai sont émises automatiquement des différentes enceintes.  
Les tonalités d'essai sont émises des différentes enceintes dans l'ordre suivant, à des intervalles de 4 secondes la première et la deuxième fois et à des intervalles de 2 secondes environ la troisième fois etc.

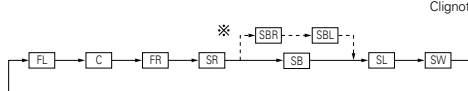



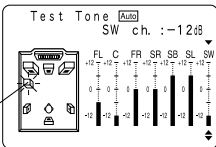

Clignotement



Exemple: Lorsque le volume est réglé à -12 dB alors que la tonalité d'essai est produite par le subwoofer

Utiliser les touches CURSOR pour régler toutes les enceintes au même niveau de volume. Le volume peut être ajusté entre -12 dB et +12 dB en unités de 1 dB.

※ Lorsque l'enceinte d'ambiance arrière est réglée sur "2spkr" sous la rubrique "Speaker Configuration" (Configuration Enceintes), cette option est réglée sur "SBR", "SBL".

-  b. Lorsque le mode "Manual" est sélectionné  
Utiliser les touches de curseur  et  pour sélectionner l'enceinte par laquelle vous voulez produire la tonalité d'essai, puis les touches de curseur  et  pour ajuster pour que le volume des différentes enceintes résonne de manière identique.

Clignotement

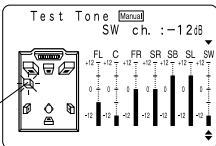

Exemple: Lorsque le volume est réglé à -12 dB alors que le subwoofer est sélectionné

- 8**  Après avoir terminé les réglages, appuyer sur la touche ENTER. L'écran "Channel Level" (niveaux des canaux) réapparaît. Appuyez à nouveau sur le bouton ENTER. L'écran du "System Setup Menu" (menu de réglages du système) réapparaît.

Le niveau de chaque canal doit être réglé à 75 dB (pondéré C, mode de compteur ralenti) sur un crête-mètre en position d'écoute.

Si le crête-mètre n'est pas disponible, régler les canaux avec l'oreille, de façon à ce que les niveaux du son soient identiques. Parce qu'il est difficile de régler les tonalités d'essai du subwoofer avec l'oreille, utiliser une sélection musicale connue et ajuster l'équilibre naturel.

**REMARQUE:** Lors du réglage, le niveau d'un système de subwoofer actif, il sera nécessaire de régler également le propre volume du subwoofer.

- ※ Lorsque vous réglez les niveaux de canal en étant dans le mode SYSTEM SETUP CHANNEL LEVEL, les réglages de niveau de canal apportés affectent TOUS les modes d'ambiance. Considérer ce mode comme mode de réglage de niveau de canal principal.
- ※ Après avoir terminé les réglages SYSTEM SETUP CHANNEL LEVEL, vous pouvez activer les modes d'ambiance individuels et ajuster les niveaux de canal qui seront retenus pour chacun de ces modes. Ainsi, chaque fois que vous activez un mode de sons d'ambiance particulier, vos réglages de niveau de canal préférés pour ce seul mode seront rappelés. Vérifier les instructions de réglage des niveaux de canal dans chaque mode d'ambiance à la page 96.
- ※ Vous pouvez ajuster les niveaux de canal de chacun des modes d'ambiance suivants: DIRECT, STEREO, 5/6 CH STEREO, DOLBY/DTS SURROUND, ROCK ARENA, JAZZ CLUB, VIDEO GAME, MONO MOVIE et MATRIX.

## Réglage de l'assignation d'entrée numérique "Digital In Assignment"

- Ce réglage affecte les prises d'entrées numériques du AVR-2802 pour les différentes sources d'entrée.

- 1**  Au menu d'installation de système, sélectionner "Digital In Assignment".

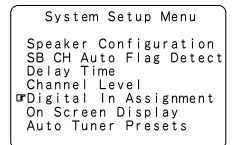

- 2**  Passer à l'écran d'entrées numériques.

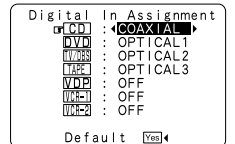

- 3**  Sélectionner la prise d'entrée numérique à affecter à la source d'entrée.
- Pour sélectionner la source d'entrée
  - Pour sélectionner la prise d'entrée numérique
- Sélectionner "OFF" pour les sources d'entrée pour lesquelles aucune prise d'entrée numérique n'est utilisée.
- ※ Si "Yes" est sélectionné pour "Default", les réglages sont automatiquement réinitialisés aux valeurs par défaut.

- 4**  Entrer le réglage.  
Le menu d'installation de système réapparaît.

### REMARQUES:

- Les prises OPTICAL 3 du panneau arrière du AVR-2802 sont équipées d'une prise de sortie numérique optique pour les signaux d'enregistrement numérique d'une enregistreur CD, enregistreur MD ou un autre enregistreur numérique. Utiliser ces prises pour l'enregistrement numérique entre une source audio numérique (stéréo - 2 canaux) et un enregistreur audio numérique.
- Ne pas connecter la sortie du composant connecté à la prise de sortie OPTICAL 3 OUT située sur le panneau arrière du AVR-2802 à une prise autre que la prise d'entrée OPTICAL 3 IN.
- "PHONO" et "TUNER" ne peuvent être sélectionnés sur l'écran d'entrées numériques.

- ※ Pour annuler les réglages, sélectionner "Level Clear" (effacement du niveau) et "Yes" à l'écran "Channel Level" (niveaux des canaux), puis refaire les réglages.

## Réglage de l'affichage sur écran (OSD)

- Utiliser ceci pour activer ou désactiver l'affichage sur écran (messages autres que les écrans de menu).

**1**  Au menu d'installation de système, sélectionner "On Screen Display" (affichage sur écran).

System Setup Menu  
 Speaker Configuration  
 SB CH Auto Flag Detect  
 Delay Time  
 Channel Level  
 Digital In Assignment  
 On Screen Display  
 Auto Tuner Presets

---

**2**  Passer à l'écran d'affichage sur écran.

On Screen Display  
 ON ← → OFF

---

**3**  Sélectionner "ON" ou "OFF".

---

**4**  Entrer le réglage. Le menu d'installation de système réapparaît.

## Préréglages automatiques du tuner

Utiliser ces préréglages pour la recherche automatique d'émissions FM et mémoriser jusqu'à 40 stations dans les canaux préréglés A1 à 8, B1 à 8, C1 à 8, D1 à 8 et E1 à 8.

### REMARQUE:

- Si une station FM ne peut pas être préréglée automatiquement à cause d'une mauvaise réception, utiliser l'opération "Accord manuel" pour syntoniser la station, puis la préréglger en effectuant l'opération "Préréglage de mémoire".

**1**  Utiliser la touche CURSOR pour spécifier "Auto Tuner Presets" (préréglage automatique du tuner) à partir de l'écran "System Setup Menu" (menu d'initialisation du système).

System Setup Menu  
 Speaker Configuration  
 SB CH Auto Flag Detect  
 Delay Time  
 Channel Level  
 Digital In Assignment  
 On Screen Display  
 Auto Tuner Presets

---

**2**  Appuyer sur la touche ENTER. L'écran "Auto Preset Memory" (mémoire de préréglage automatique).

Auto Preset Memory  
 Auto Tuning &  
 Preset Station Memory  
 Storing Preset Memory  
 Start Yes ←

---

**3**  Utiliser la touche CURSOR pour sélectionner "Yes" (oui). "Search" (recherche) clignote sur l'écran et la recherche commence. "Completed" (terminé) apparaît dès que la recherche est terminée. L'affichage commute automatiquement à l'écran.

- ※ Ceci termine l'installation du système. Après avoir fait ces réglages, il n'est pas nécessaire de les changer à moins que des composants AV différents soient connectés ou les enceintes repositionnées.

## Après avoir terminé l'installation de système

Cette touche peut être enfoncée à tout moment pendant le procédé d'installation de système pour terminer le procédé.

- 1**  Au menu d'installation de système, appuyer sur la touche SYSTEM SETUP. ※ Les réglages changés sont entrés et l'affichage sur écran désactivé.

### • Signaux d'affichage sur écran

	Signaux entrés au AVR-2802		Sortie de signal d'affichage sur écran	
	Prise d'entrée de signaux VIDEO (jaune)	Prise d'entrée de signaux vidéo S	Prise de sortie de signaux vidéo VIDEO MONITOR OUT (jaune)	Prise de sortie de signaux vidéo S-VIDEO MONITOR OUT
1	×	×	○	○
2	○	×	○	×
3	×	○	×	○
4	○	○	×	○

(○: Signal ×: Pas de signal)

(○: Signaux sur écran sortis ×: Signaux sur écran pas sortis)

### REMARQUES:

- Les signaux d'affichage sur écran ne sont pas sortis par les prises de sortie de moniteur (MONITOR OUT) de signaux vidéo (composant) avec différence de couleur.
- Pour 4 ci-dessus, les signaux d'affichage sur écran sont sortis à la prise de sortie de signaux vidéo (VIDEO MONITOR OUT) (jaune) si le moniteur de téléviseur n'est pas connecté à la prise de sortie de signaux vidéo (S-VIDEO MONITOR OUT).

## 8 UNITE DE TELECOMMANDE

- L'unité de télécommande comprise (RC-904) peut être utilisée pour actionner non seulement le AVR-2802, mais également d'autres composants DENON compatibles avec télécommande. En addition, la mémoire contient les signaux de commande pour d'autres télécommandes, alors elle peut être utilisée pour faire fonctionner des produits non de Danon mais compatibles avec la télécommande.

### Insertion des piles

- Déposer le couvercle arrière de l'unité de télécommande.

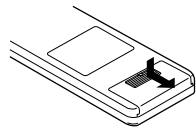

- Placer les trois piles R6P/AA dans le compartiment à piles dans la direction indiquée.

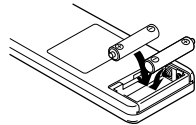

- Remettre le couvercle arrière en place.

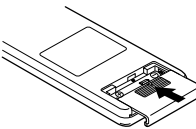

### Remarques sur les piles

- Utiliser des piles R6P/AA dans l'unité de télécommande.
- Les piles doivent être remplacées par des neuves approximativement une fois par an, bien que cela dépende de la fréquence d'utilisation.
- Même si moins d'un an s'est écoulé, remplacer les piles par des neuves si l'appareil ne fonctionne pas lorsque l'unité de télécommande est actionnée à proximité. (La pile fournie ne sert que pour la vérification du fonctionnement. La remplacer par une neuve le plus tôt possible.)
- Lors de l'insertion des piles, toujours procéder dans la bonne direction, en suivant les marques "⊕" et "⊖" du compartiment à piles.
- Pour éviter des dommages ou une fuite du liquide de pile:
  - Ne pas utiliser de pile neuve avec une ancienne.
  - Ne pas utiliser deux types de pile différents.
  - Ne pas court-circuiter, démonter, chauffer ou jeter les piles dans des flammes.
- Enlever les piles de l'unité de télécommande chaque fois que vous prévoyez de ne pas l'utiliser pendant une longue durée.
- Si le liquide de pile devait fuir, essuyer soigneusement le liquide de l'intérieur du compartiment à piles, et insérer de nouvelles piles.
- Lors du remplacement des piles, avoir les piles neuves à portée de la main, et les insérer aussi rapidement que possible.
- Les signaux programmés de télécommande peuvent être perdus si les piles enlevées ne sont pas remplacées dans un délai d'environ 5 secondes. Les codes installés en usine sont cependant dans une mémoire permanente.

### Utilisation de l'unité de télécommande

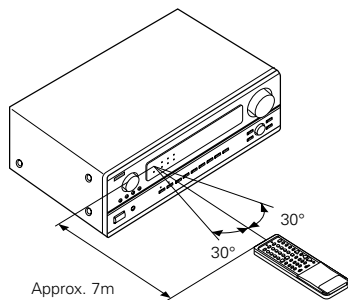

- Diriger l'unité de télécommande vers le capteur de télécommande situé sur l'unité principale de la manière indiquée dans le diagramme.

- L'unité de télécommande peut être utilisée d'une distance droite d'environ 7 mètres de l'unité principale, mais cette distance sera raccourcie s'il y a un obstacle dans le chemin ou si l'unité de télécommande n'est pas directement pointée vers le capteur de télécommande.
- L'unité de télécommande peut être actionnée à un angle horizontal d'un maximum de 30 degrés par rapport au capteur de télécommande.

### REMARQUES:

- Il peut être difficile d'actionner l'unité de télécommande si le capteur de télécommande est exposé aux rayons directs du soleil ou à une forte lumière artificielle.
- Ne pas appuyer simultanément sur les touches de l'unité principale et de l'unité de télécommande pour ne pas entraîner de mauvais fonctionnement.
- Des enseignes au néon ou autres appareils qui génèrent des parasites de type impulsif peuvent entraîner des erreurs de fonctionnement, par conséquent, garder l'appareil aussi loin que possible de tels tubes au néon.

## Utilisation des composants audio DENON

- Mettre les différents composants sous tension avant de les utiliser.

1



Régler le commutateur de mode 1 sur "AUDIO (AVR/AVC)".

2



Régler le commutateur de mode 2 à la position du composant à utiliser.

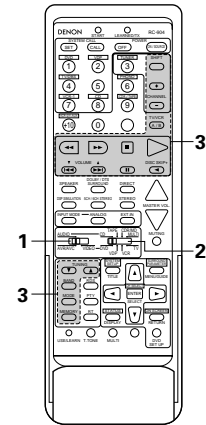

3

Actionner le composant audio.

- Pour les détails, se reporter aux instructions d'utilisation du composant.

※ Alors que cette télécommande est compatible avec une large gamme de composants contrôlés par infrarouges, certains modèles de composants peuvent ne pas être actionnés avec cette télécommande.

### 1. Touches système de lecteur de CD (CD) et d'enregistreur de CD et de MD (CDR/MD)

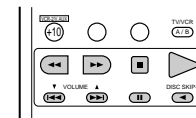

- Recherche manuelle (en avant et en arrière)
- Arrêt
- Lecture
- Recherche automatique (repérage)
- Pause
- DISC
- SKIP + (uniquement pour changeurs de CD)

### 2. Touches de système de platine cassette (TAPE)

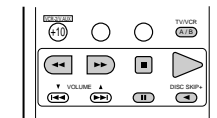

- Rembobinage
- Avance rapide
- Arrêt
- Lecture en avant
- Pause
- Lecture en arrière
- A/B : Changer entre les platines A et B

### 3. Touches de système de tuner



- SHIFT : Changer la plage de canaux pré-réglés
- CHANNEL +, - : Augmentation/diminution de canal pré-réglé

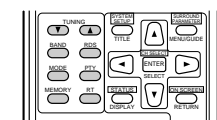

- \* Pour le tuner uniquement, les touches suivantes peuvent également être actionnées:

- TUNING ▲, ▼ : Augmentation/diminution de fréquence
- BAND : Changer entre les bandes AM et FM
- MODE : Changer entre auto et mono
- MEMORY : Mémoire pré-réglée
- SHIFT : Switch preset channel range
- RDS : Recherche RDS
- PTY : Recherche PTY
- RT : Texte radio

## Mémoire préreglée (Composant audio)

- Les composants DENON peuvent être utilisés en réglant la mémoire préreglée pour le CDR ou le MD. **Toutefois, certains modèles ne fonctionnent pas. Si cela se produit, utiliser la fonction d'apprentissage (voir page 90) pour mémoriser les signaux de télécommande.**
- Pour les instructions d'effacement des préreglages mémorisés dans la mémoire préreglée, voir page 91.

**1** Régler le commutateur coulissant sur "AUDIO".

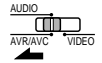

**2** Régler le commutateur coulissant sur "CDR/MD".

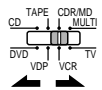

**3** Tout en maintenant la touche POWER enfoncée, appuyer sur la touche des composants à régler

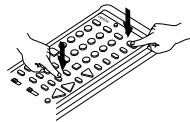

La LEARNED/TX LED clignote.

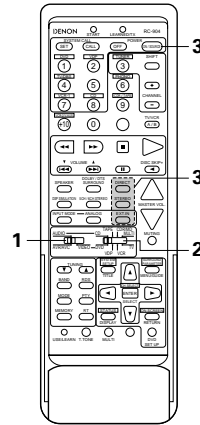

### Combinaisons des codes personnels du système

#### "CDR/MD"

	DIRECT (DIRECT)	STEREO (STEREO)	EXT.IN (EXT. IN)
(POWER)	DENON CDR A	DENON CDR B	DENON MD

\*  Codes préreglés réglés à la livraison de l'usine.

## Mémoire préreglée (Composant vidéo)

- Cette télécommande peut être utilisée pour faire fonctionner des appareils DENON et d'autres marques, en réglant la mémoire préreglée pour votre marque d'équipement vidéo. **Toutefois, certains modèles ne fonctionnent pas. Si cela se produit, utiliser la fonction d'apprentissage (voir page 90) pour mémoriser les signaux de télécommande.**
- Pour les instructions d'effacement des préreglages mémorisés dans la mémoire préreglée, voir page 91.

**1** Régler le commutateur coulissant sur "VIDEO".

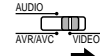

**2** Régler le commutateur sur l'appareil enregistreur (DVD, VDP, VCR ou TV).  
( Maintenir la touche POWER enfoncée lors des opérations des étapes 3 et 4.

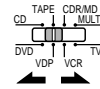

**3** Tout en maintenant la touche POWER enfoncée, appuyer sur la touche correspondant au nom du fabricant indiqué sur le bloc A.) (Se référer au tableau 1.)

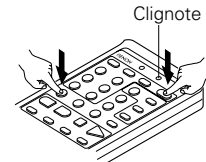

La LEARNED/TX LED clignote.

**4** Ensuite, tout en maintenant la touche POWER enfoncée, appuyer sur la touche correspondant au code du bloc B. (Se référer au tableau 1.) Cette opération est terminée lorsque la touche est relâchée et que le voyant lumineux LEARNED/TX s'allume

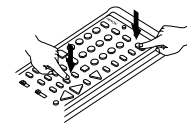

**5** Pour continuer l'enregistrement d'autres appareils, répéter les étapes 2 à 4.

- Cette unité de télécommande peut être utilisée pour actionner des composants d'autres fabricants sans utiliser la fonction de programmation en enregistrant le fabricant du composant de la manière indiquée au Tableau 1.





Tableau 1: Combinaisons des codes de système pré-réglés pour les appareils de différents fabricants

"DVD"		B		DIRECT	STEREO	EXT. IN
A	B	(DIRECT)	(STEREO)	(EXT. IN)		
① (DVD)	DENON A	DENON B	—			
② (VDP)	—					
③ (TUNER)	—					
④ (TV/DBS)	PANASONIC	—				
⑤	—					
⑥ (PHONO)	SONY	—				
⑦ (VCR-1)	PIONEER	—				
⑧ (CD)	TOSHIBA	—				
⑨ (CDR/TAPE)	—					
⑩ (VCR/V. AUX)	—					
⑪	—					
SHIFT (SHIFT)	—					
CHANNEL (CHANNEL +)	—					
CHANNEL (CHANNEL -)	—					
A/B	—					

"VDP"		B		DIRECT	STEREO	EXT. IN
A	B	(DIRECT)	(STEREO)	(EXT. IN)		
① (DVD)	DENON A	DENON B	DENON C	—		
② (VDP)	—					
③ (TUNER)	MITSUBISHI	—				
④ (TV/DBS)	PANASONIC	—				
⑤	—					
⑥ (PHONO)	SONY A	SONY B	SONY C	—		
⑦ (VCR-1)	PIONEER	—				
⑧ (CD)	TOSHIBA	—				
⑨ (CDR/TAPE)	—					
⑩ (VCR/V. AUX)	—					
⑪	—					
SHIFT (SHIFT)	PHILIPS	—				
CHANNEL (CHANNEL +)	RCA	—				
CHANNEL (CHANNEL -)	—					
A/B	MAGNAVOX	—				

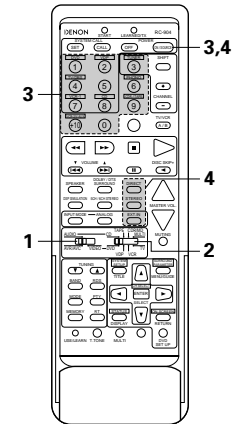
"VCR"		B		DIRECT	STEREO	EXT. IN
A	B	(DIRECT)	(STEREO)	(EXT. IN)		
① (DVD)	—					
② (VDP)	HITACHI A	HITACHI B	—			
③ (TUNER)	MITSUBISHI A	MITSUBISHI B	MITSUBISHI C	—		
④ (TV/DBS)	PANASONIC A	PANASONIC B	PANASONIC C	—		
⑤	JVC (VICTOR) A	JVC (VICTOR) B	JVC (VICTOR) C	—		
⑥ (PHONO)	SONY A	SONY B	SONY C	—		
⑦ (VCR-1)	PIONEER	—				
⑧ (CD)	TOSHIBA A	TOSHIBA B	—			
⑨ (CDR/TAPE)	SANYO A	SANYO B	—			
⑩ (VCR/V. AUX)	SHARP A	SHARP B	—			
⑪	NEC A	NEC B	NEC C	—		
SHIFT (SHIFT)	PHILIPS A	PHILIPS B	PHILIPS C	—		
CHANNEL (CHANNEL +)	RCA A	RCA B	—			
CHANNEL (CHANNEL -)	GENERAL ELECTRIC A	GENERAL ELECTRIC B	—			
A/B	MAGNAVOX A	MAGNAVOX B	MAGNAVOX C	—		

"TV"		B		DIRECT	STEREO	EXT. IN
A	B	(DIRECT)	(STEREO)	(EXT. IN)		
① (DVD)	—					
② (VDP)	DENON/HITACHI	—				
③ (TUNER)	MITSUBISHI A	MITSUBISHI B	—			
④ (TV/DBS)	PANASONIC A	PANASONIC B	—			
⑤	JVC (VICTOR)	—				
⑥ (PHONO)	SONY	—				
⑦ (VCR-1)	PIONEER	—				
⑧ (CD)	TOSHIBA	—				
⑨ (CDR/TAPE)	SANYO	—				
⑩ (VCR/V. AUX)	SHARP	—				
⑪	NEC	—				
SHIFT (SHIFT)	PHILIPS A	—				
CHANNEL (CHANNEL +)	RCA	—				
CHANNEL (CHANNEL -)	GENERAL ELECTRIC A	GENERAL ELECTRIC B	—			
A/B	MAGNAVOX	—				

\* Codes pré-réglés réglés à la livraison de l'usine.

**REMARQUES:**

- Les signaux des touches pré-réglées sont émis pendant le réglage de la mémoire pré-réglée. Pour éviter une utilisation accidentelle de la télécommande, couvrir la fenêtre de l'émetteur pendant le réglage de la mémoire pré-réglée.
- Certains modèles et années de fabrication des appareils des fabricants figurant sur la liste du tableau 1 ne peuvent pas être utilisés.
- Les signaux sauvegardés aux touches "programmées" ont priorité sur les codes pré-réglés. Si vous désirez effacer les signaux "programmés", procéder de la manière décrite à la page 91.
- Certains fabricants utilisent des types de codes de télécommande différents pour leurs produits. Si le composant ne fonctionne pas lorsque réglé au jeu de codes à distance A, essayer de régler au jeu de codes B ou C.

**Utilisation d'un composant vidéo sauvegardé dans la mémoire pré-réglée**

**1** Régler le commutateur coulissant sur "VIDEO".



**2** Régler le commutateur sur l'appareil enregistreur (DVD, VDP, VCR ou TV).



**3** Actionner le composant vidéo.  
 • Pour les détails, se reporter aux instructions d'utilisation du composant.  
 \* Certains modèles ne peuvent pas être actionnés avec cette unité de télécommande.

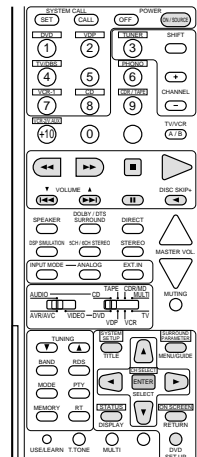
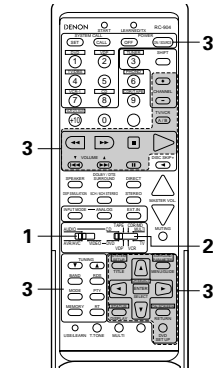

**1. Touches du système du lecteur de DVD**

- |   |                                    |
|---|------------------------------------|
| POWER : Met sous et hors tension (ON/SOURCE)        | MENU : Appeler le menu             |
| ◀▶▶▶▶ : Recherche manuelle (en avant et en arrière) | DISPLAY : Changer l'affichage      |
| ■ : Arrêt   | DVD SET UP : Installation de DVD   |
| ▶ : Lecture   | RETURN : Retour de menu            |
| ◀▶▶▶▶ : Recherche automatique (repérage)            | ▲▼ : Curseur vers le haut/bas      |
| ⏸ : Pause   | ◀▶ : Curseur vers la gauche/droite |
| SKIP + : (pour les changeurs de DVD uniquement)     | SELECT : Entrer le réglage         |
| TITLE : Appeler le titre                            |                                    |

**REMARQUE:**

Certains fabricants utilisent des noms différents pour les touches de commande de DVD, donc se reporter également aux instructions de télécommande de ce composant.

**2. Touches de système de lecteur de vidéodisque (VDP)**

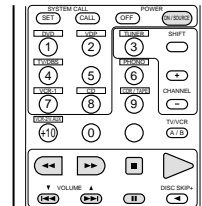

- |  |   |
|--|---|
| POWER : Mise sous/hors tension (ON/SOURCE) | ◀▶▶▶▶ : Recherche manuelle (en avant et en arrière) |
| ■ : Arrêt                                  | ▶ : Lecture   |
| ◀▶▶▶▶ : Recherche automatique (repérage)   | ⏸ : Pause   |

**3. Touches de système de platine vidéo (VCR)**

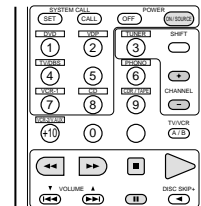

- |  |   |
|--|---|
| POWER : Mise sous/hors tension (ON/SOURCE) | ◀▶▶▶▶ : Recherche manuelle (en avant et en arrière) |
| ■ : Arrêt                                  | ▶ : Lecture   |
| ⏸ : Pause                                  | CHANNEL : Changer le canal                          |

**4. Touches de système de moniteur de téléviseur**

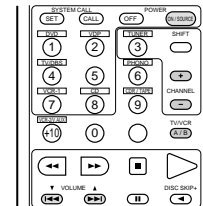

- |  |   |
|--|---|
| POWER : Mise sous/hors tension (ON/SOURCE) | VOLUME : Augmentation/baisse de volume            |
| ▲▼ : Curseur vers le haut/bas              | TV/VCR : Changer entre téléviseur et magnétoscope |
| ◀▶ : Curseur vers la gauche/droite         | CHANNEL : Changer le canal                        |

## Fonction de programmation

- Si votre composant AV n'est pas un produit DENON ou ne peut pas être actionné avec les jeux de codes pré-réglés en mémoire, vous pouvez "programmer" la télécommande du AVR-2802 pour "apprendre" les codes à partir de la télécommande d'origine du composant.
- Les touches pouvant être "programmées" sont les touches de système CD, TAPE et CDR/MD (voir page 87) et les touches de système (lecteur de DVD, de vidéo disque (VDP), de magnétoscope (VCR) et de téléviseur (TV)) (voir page 89). (Pour le CD, CDR/MD, DVD, VDP et la TV, les touches du bloc A pouvant également être "programmées", et pour le DVD et la TV, les touches du bloc B peuvent également être "programmées".

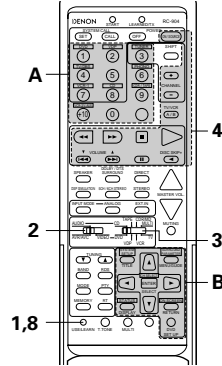

- 1** Appuyer sur le sélecteur USE/LEARN avec la pointe d'un stylo à bille pour régler le mode d'apprentissage. Les indicateurs START et LEARNED/TX clignotent.

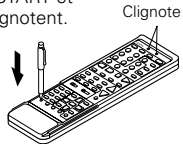

- 2** Régler le commutateur de programme sur le côté à programmées. Régler sur AUDIO pour la position CD, platine cassette et platine CDR/MD, régler sur VIDEO pour la position DVD, VDP, VCR ou TV.



- 3** Régler le commutateur de programme sur la position à programmées.



- 4** Régler les télécommandes de façon à ce qu'elles se trouvent face à face, puis appuyer sur la touche à programmées de la télécommande de cet appareil.

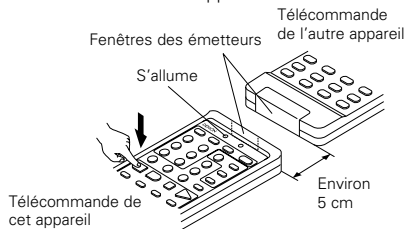

L'indicateur s'arrête de clignoter et la START LED s'allume. Les touches transférables sont des touches, qui peuvent être utilisées avec les codes de système DENON pour le lecteur de CD, la platine cassette, l'enregistreur de CD, l'enregistreur de MD, les touches, qui peuvent être utilisées avec la mémoire pré-réglée pour le lecteur de DVD, le magnétoscope, le lecteur VDP et le téléviseur. Pour le téléviseur uniquement, les touches dans la section indiquée "A" sur le schéma ci-dessus peuvent toutefois aussi être programmées. Utiliser ces touches pour "programmer" les canaux TV.

- 5** Vérifier que la START LED est allumée, puis appuyer sur la touche à "programmées" de l'autre télécommande.

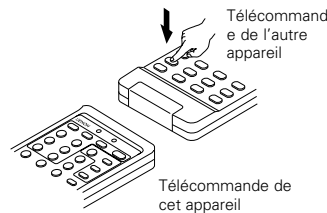

- 6** Dès que la START LED s'éteint et la LEARNED/TX LED s'allume, relâcher la touche de l'autre télécommande.

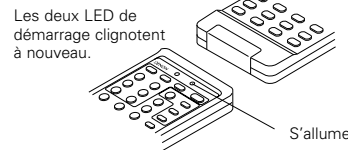

- 7** Pour "programmer" d'autres touches, répéter les étapes 2 à 6.

- 8** Dès que l'apprentissage est terminé, appuyer à nouveau sur le sélecteur USE/LEARN. Les deux LED s'arrêtent de clignoter et le mode d'apprentissage est annulé.



### REMARQUES:

- 26 Codes peuvent être "programmés", mais ce nombre peut être inférieur si les codes sont longs.
- Si une touche non transférable est enfoncée ou deux ou plusieurs touches sont enfoncées immédiatement, les deux LED s'allument à nouveau lorsque la (les) touche(s) est (sont) relâché(s).
- Si les codes ne peuvent pas être mémorisés, la LEARNED/TX LED ne s'allume pas après que la START LED soit éteinte. Pour un nombre limité de modèles, les codes ne peuvent pas être mémorisés dans la télécommande RC-904.
- Si les deux LED recommencent à clignoter après que la START LED soit allumée, cela signifie que la mémoire est déjà saturée et que le code qu'on a essayé de mémoriser n'a pas été mémorisé. Pour "programmer" ce code, effectuer d'abord la réinitialisation. (Voir page 91.)

## Fonction d'appel de système

- L'unité de télécommande incluse est équipée d'une fonction d'appel de système pour la transmission de signaux de télécommande multiples lorsqu'une seule touche est enfoncée (ceci est souvent appelé fonction "macro")
- Cette fonction peut être utilisée pour mettre l'amplificateur sous tension, sélectionner la source d'entrée, mettre le moniteur de téléviseur sous tension, mettre un composant source sous tension et commencer la lecture, etc., le tout au contact d'une touche.

### (1) Touches d'appel de système

Les touches pouvant être utilisées pour la fonction d'appel de système sont indiquées sur le tableau ci-dessous.

Une série d'un maximum de 10 opérations peuvent être effectuées avec les touches POWER ON et OFF, et une série d'un maximum de 5 opérations peuvent être effectuées avec d'autres touches.

Les signaux d'appel de système sont déjà pré-réglés aux touches indiquées dans la section rayée. Les signaux d'appel de système peuvent également être sauvegardés à toute touche de l'unité de télécommande, y compris les touches de cette section. (Voir page 91.)

Touche	Nbre. transmissions	Opération sauvegardée 1	Opération sauvegardée 2	Opération sauvegardée 3	Opération sauvegardée 4	Opération sauvegardée 5	Opération sauvegardée 6	Opération sauvegardée 7	Opération sauvegardée 8	Opération sauvegardée 9	Opération sauvegardée 10
POWER OFF	10										
POWER ON	10										
DVD	5	Mise sous tension de l'écran	Mise sous tension de lecteur de DVD (DVD)	Source d'entrée d'écran changée à DVD	Mise sous tension de téléviseur	Lecture de lecteur de DVD (DVD)					
VDP	5	Mise sous tension de l'écran	Mise sous tension de lecteur de LD (VDP)	Source d'entrée d'écran changée à VDP	Mise sous tension de téléviseur	Lecture de lecteur de LD (VDP)					
TV/DBS	5	Mise sous tension de l'écran	Mise sous tension de téléviseur	Source d'entrée d'écran changée à TV/DBS							
VCR-1	5	Mise sous tension de l'écran	Mise sous tension de vidéo (VCR)	Source d'entrée d'écran changée à VCR-1	Mise sous tension de téléviseur	Lecture de vidéo (VCR)					
CD	5	Mise sous tension de l'écran	Source d'entrée d'écran changée à CD								

Les signaux d'appel de système des touches POWER OFF et POWER ON sont transmis par l'unité de télécommande approximativement un toutes les secondes. Les signaux des autres touches (DVD, VDP, TV / DBS, VCR-1 et CD) sont transmis approximativement un toutes les secondes et demie.

### (2) Utilisation de la fonction d'appel de système

- 1** Appuyer sur la touche d'appel de système.
- La DEL LEARNED/TX clignote pendant 5 secondes.

- 2** Appuyer sur la touche à laquelle sont sauvegardés les signaux d'appel de système désirés alors que la DEL LEARNED/TX clignote.
- Les signaux pré-réglés ou les signaux sauvegardés sur cette touche sont transmis en succession.

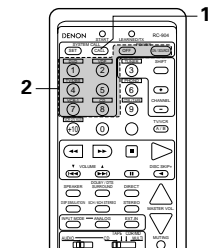

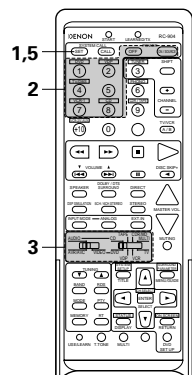
**(3) Sauvegarde de signaux**

- 1** Appuyer sur la touche SET.
- Les DEL START et LEARNED/TX clignotent toutes les deux.



- 2** Appuyer sur la touche à laquelle vous voulez sauvegarder les signaux d'appel de système.
- La DEL START clignote.

- 3** Régler le commutateur de mode à la position pour le composant dont vous voulez sauvegarder les signaux de télécommande.



- 4** Appuyer sur les touches dont vous voulez sauvegarder un par un les signaux de télécommande.

- 5** Appuyer sur la touche SET.

**REMARQUES:**

- Les signaux de télécommande des touches enfoncées pendant la sauvegarde des signaux d'appel de système sont transmis lorsque les touches sont enfoncées, donc recouvrir le capteur de télécommande ou prendre d'autres mesures pour que les composants ne fonctionnent pas lorsque les signaux sont sauvegardés.
- La DEL LEARNED/TX ne s'allume pas si les signaux d'appel de système ne peuvent pas être sauvegardés à la touche enfoncée ou si vous avez déjà sauvegardé le nombre maximum de signaux.

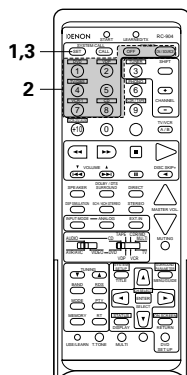
**(4) Effacement des réglages d'appel de système**

- 1** Appuyer sur la touche SET.



- 2** Appuyer sur la touche dont vous voulez effacer les réglages.

- 3** Appuyer sur la touche SET.
- La touche est réinitialisée aux réglages montrés sur le tableau de cette page 90.

**Effacement des signaux de télécommande "programmés"**

- 1** Appuyer sur la touche du sélecteur USE/LEARN avec la pointe d'un stylo, etc. pour régler le mode d'apprentissage.

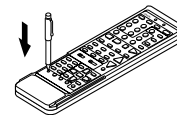

- 2** Pour effacer les signaux de télécommande "transférés", régler le commutateur coulissant sur la position à laquelle les signaux ont été "transférés".



- 3** Régler le commutateur coulissant sur la position à laquelle les signaux ont été "transférés".



- 4** Appuyer sur la touche SYSTEM CALL SET, et la maintenir enfoncée pendant au moins quatre secondes.
- Lorsque les START LED et LEARNED/TX LED s'allument en même temps, tous les codes mémorisés sont effacés.

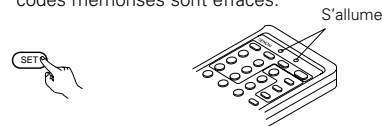

- 5** Appuyer sur la touche du sélecteur USE/LEARN.

