

Gebrauchsanweisung für Doppeltür-Kühl-Gefrier-Automat, NoFrost

D

Operating instructions for double door fridge-freezer appliance, NoFrost

GB

Consignes d'utilisation pour réfrigérateurs-congélateur à double porte, NoFrost

F

Gebruiksaanwijzing voor dubbeldeurse koel-vries-automat, NoFrost

NL

Istruzione d'uso per apparecchio frigo-congelatore a due sportelli, NoFrost

I

Instrucciones de manejo para combinado frigorífico-congelador de dos puertas, NoFrost

E

Instruções de utilização para frigorífico de duas portas com congelador independente, NoFrost

P

Kullanım Kılavuzu Çift Kapılı-Soğutucu-Dondurucu-Otomat, NoFrost

TR

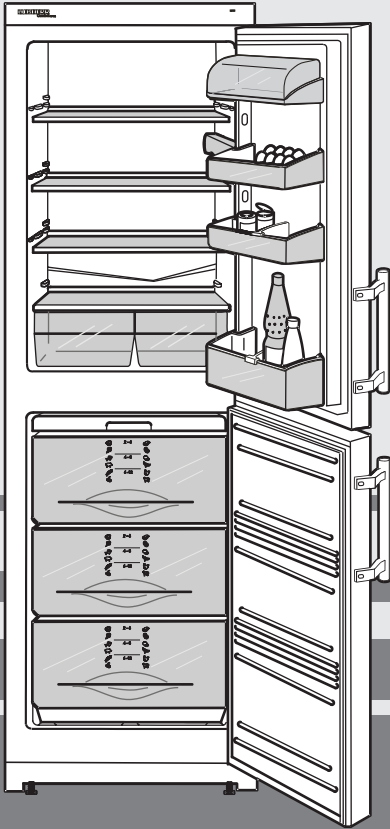

7081 855-00

CUN 3021

4704

Het apparaat in vogelvlucht

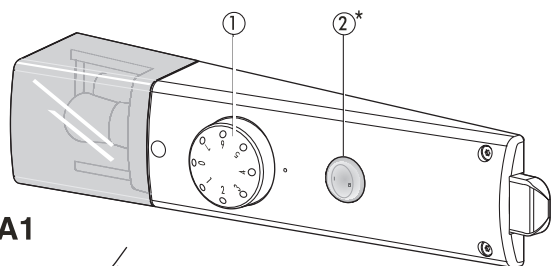

A1

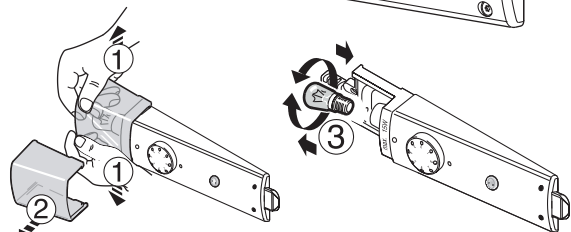

A1a

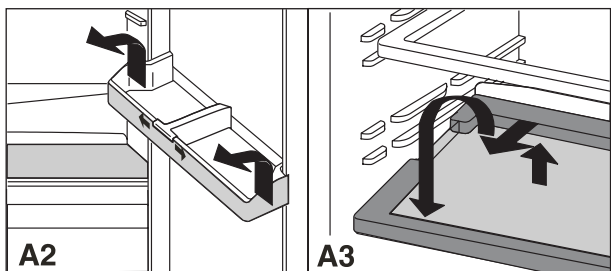

A2

A3

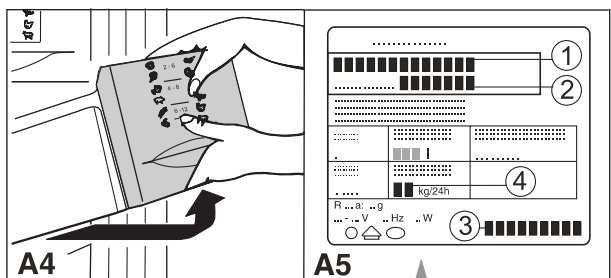

A4

A5

① Aan/Uit en temperatuurregelaar

"1" = warm "7" = koud

Draai de temperatuurregelaar bij voorkeur in de **middelste** stand.

② CoolPlus-schakelaar*

Bij lage kamertemperaturen van 18 °C of minder inschakelen.

Binnenverlichting

Gloeilampgegevens: max. 15 W, het stroomsoort en de spanning dienen met de gegevens op het typeplaatje overeen te stemmen, fitting: E14.

Vervangen van de gloeilamp, afb. A1a: Schakel het apparaat uit.

● **Trek de stekker uit het stopcontact of schakel de zekering in de meterkast uit.**

Door de **flessen- en conservenhouder** te verschuiven kunt u de flessen tegen omvallen bij het openen en sluiten van de deuren beschermen. Voor het reinigen kan de houder afgenomen worden. Bij de uitvoering volgens fig. A2: de voorste rand van de houder omhoogschuiven en uit laten klikken.

Alle **opbergvakken** zijn voor het reinigen uitneembaar, afb. A2: vak omhoog schuiven en naar voren eruit tillen.

De draagplateaus* kunt u naar gelang de hoogte van de te koelen producten verstellen, afb. A3.

- Til het draagplateau op, trek het naar voren en zwenk het weg.
- Schuif de draagplateaus altijd met de aanslagrand achter naar boven wijzend terug, daar de levensmiddelen anders aan de achterwand vast kunnen vriezen.

Lades uittrekken: tot aan de aanslag uittrekken en van voren optillen, afb. A4.

Gegevens op het typeplaatje, Afb. A5

- ① Aanduiding van het apparaat
- ② Servicenummer
- ③ Apparaatnummer
- ④ Vriesvermogen in kg/24 uur.

Overzicht van apparaat en uitrusting

Afb. A

Koelgedeelte, ca. 5 °C

- Boter- en kaasvak
- Verplaatsbare draagplateaus
- Aan/Uit en temperatuurregelaar, binnenverlichting
- Eierrekje*
- Dooiwaterafvoer
- Verplaatsbare opbergvakken*
- Verplaatsbare flessen- en conservenhouder
- Koudste zone van de koelingsruimte, voor gevoelige en licht bederfelijke levensmiddelen
- Laden voor groente, sla, fruit
- Opbergvak voor hoge flessen
- Typeplaatje

Vriesgedeelte, ca. -18 °C

- Info-systeem*
- VarioSpace*
- Hoge lades
- Ijsblokjeshouder*
- Stelpoten voor, transportwieltjes achter

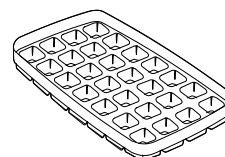

A

* afhankelijk van model en uitvoering

Het apparaat in vogelvlucht

Inhoud	Pagina
Gebruiksaanwijzing	
Het apparaat in vogelvlucht	20
Inhoud	21
Indelingsvoorbeeld	21
Het info-systeem	21
Bepalingen	21
Tips voor energiebesparing	21
Veiligheidsinstructies en waarschuwingen	22
Aanwijzingen m.b.t. afdanken	22
Opstellen	22
Aansluiten	22
Koelgedeelte	23
In- en uitschakelen	23
Temperatuur instellen	23
CoolPlus-schakelaar	23
Aanwijzingen m.b.t. het koelen	23
Vriesgedeelte	23
Ijsblokjes maken	23
Aanwijzingen voor het invriezen en bewaren ..	23
Ontdooien, reinigen	24
Storingen- Probleme?	24
Technische dienst en typeplaatje	24
Opstel- en ombouwaanwijzingen	
Draairichting deur veranderen	25
Inbouw in het keukenblok	25













Indelingsvoorbeeld

Afb. A

- 1 boter, kaas
- 2 eieren
- 3 pakken melk/sap, dranken, flessen
- 4 blikken, bakproducten
- 5 zuivelproducten
- 6 koudste koelvak: gevoelige levensmiddelen, vlees-/worstwaren, vis, zuivelproducten, kant-en-klare gerechten
- 7 fruit, groenten, sla
- 8 diepvriesproducten, ijsblokjes

Het info-systeem*

De ingevroren levensmiddelen dienen binnen de aanbevolen bewaartijden te worden gebruikt.
De cijfers tussen de symbolen geven de bewaartijd in maanden aan. Dit steeds voor meerdere diepgevroren producten.
De aangegeven bewaartijden zijn richtlijnen voor vers in te vriezen levensmiddelen. Of de onderste of de bovenste waarde geldig is ligt aan de kwaliteit van de levensmiddelen en hoe deze voor het invriezen zijn voorbehandeld. Voor vettere levensmiddelen gelden altijd de onderste waarden.
De symbolen van het info-systeem hebben de volgende betekenis:

kant-en-klare maaltijden		2 - 6		worstjes
ijs				brood
vis		4 - 8		paddestoelen
varkensvlees				wild
groente		6 - 12		gevogelte
fruit				rund-/kalfsvlees

Wij feliciteren u met uw nieuwe apparaat. U heeft met uw aankoop voor alle voordelen van de modernste koelingstechniek beslist, die u hoogwaardige kwaliteit, een lange levensduur en een grote functieveiligheid garandeert.

De uitvoering van uw apparaat biedt u elke dag opnieuw optimaal bedieningscomfort. Met dit apparaat, gefabriceerd met milieuvriendelijke technieken en recyclebare materialen, leveren u en wij gezamenlijk een actieve bijdrage aan het behoud van ons milieu.

Om alle voordelen van uw nieuwe apparaat te leren kennen, gelieve de opmerkingen in deze gebruiksaanwijzing aandachtig door te nemen. Wij wensen u veel plezier met uw nieuwe apparaat.

Bewaar deze gebruiksaanwijzing zorgvuldig en geef hem eventueel aan de volgende eigenaar door. Deze gebruiksaanwijzing is voor verscheidene modellen geldig, afwijkingen zijn daarom mogelijk.

Bepalingen

Het apparaat werd ontworpen voor het koelen, invriezen en bewaren van levensmiddelen evenals het maken van ijs. Het is bestemd voor huishoudelijk gebruik. Bij ander gebruik kan er geen garantie voor de onberispelijke werking worden verleend.

Het apparaat is naar gelang de klimaatklasse voor de werking bij beperkte omgevingstemperaturen bedoeld. Deze temperaturen dienen niet te worden onder- of overschreden! De voor uw apparaat geldige klimaatklasse is op het typeplaatje vermeld. Het betekent:

Klimaatklasse	ontworpen voor omgevingstemperaturen van
SN	+10 °C tot +32 °C
N	+16 °C tot +32 °C
ST	+18 °C tot +38 °C
T	+18 °C tot +43 °C

- Het koelmiddelcircuit werd op lekkages gecontroleerd.
- Het apparaat voldoet aan alle van toepassing zijnde veiligheidsbepalingen en de EG-richtlijnen 73/23/EEG en 89/336/EEG.

Tips voor energiebesparing

Houd de ventilatieopeningen vrij.
Laat de deur nooit onnodig lang open staan.
Sorteer de levensmiddelen. Ga de aangegeven bewaarduur niet te boven.
Bewaar alle levensmiddelen goed verpakt en afgedekt.
Laat warme gerechten eerst tot kamertemperatuur afkoelen voordat u ze in het apparaat plaatst.
Bewaar eendere producten altijd bij elkaar. Hiermee wordt voorkomen dat de deur onnodig lang open moet en energie bespaard.
Laat diepvriesproducten in de koelruimte ontdooien.
Houd de deur van het apparaat bij een storing gesloten. Het koudeverlies wordt daardoor vertraagd. De kwaliteit van de ingevroren producten blijft langer behouden.

Veiligheidsinstructies en waarschuwingen

De verpakking als transportbescherming van het apparaat en afzonderlijke onderdelen is van recyclebare materialen gefabriceerd.



- Golfkarton/karton
- Voorgevormde delen van PS (geschuimd, cfk-vrij polystyreen)
- Folies en plastic zakken van PE (polyetheen)
- Spanbanden van PP (polypropeen)

Verpakkingsmateriaal is geen speelgoed voor kinderen - verstikkingsgevaar door folies!

Breng a.u.b. het verpakkingsmateriaal naar het dichtstbijzijnde officiële inzamelpunt zodat de verschillende materialen hergebruikt resp. verwerkt kunnen worden.

Het afgedankte apparaat

bevat nog waardevolle materialen en moet gescheiden van het ongesorteerde afval worden afgevoerd.



- Afgedankte apparaten onmiddellijk onbruikbaar maken, stekker uit het stopcontact trekken en aansluitkabel doorknippen.
- **Verwijder een evt. snap- of grendelslot, zodat spelende kinderen zich niet zelf kunnen opsluiten - ze stikken.**
- Let erop dat het koelmiddelcircuit van het afgedankte apparaat voor afhaling of afgifte bij de door de gemeenten ingerichte depots niet beschadigd wordt. Op deze wijze is gewaarborgd dat het koelmiddel in het circuit of olie niet ongecontroleerd ontsnapt.
- Nadere informatie over het gebruikte koelmiddel vindt u op het typeplaatje. De warmte-isolatiestof is PU met pentaan.
- Informatie over ophaaldata of inzamelpunten is de plaatselijke stadsreiniging of bij de gemeente verkrijgbaar.

Technische veiligheid



Om persoonlijk letsel en materiële schade te voorkomen, het apparaat alleen verpakt transporteren en met twee personen neerzetten.

Het gebruikte koelmiddel R 600a is milieuvriendelijk, maar brandbaar.

Leidingen van het koelmiddelcircuit niet beschadigen. Eruit spuitend koelmiddel kan oogletsel veroorzaken of ontbranden.

Wanneer koelmiddel vrijkomt, dan open vuur of ontstekingsbronnen in de nabijheid van het lekpunt verwijderen, stekker uit het stopcontact trekken en de ruimte goed ventileren.

Bij schade aan het apparaat onmiddellijk - voor het aansluiten - bij de leverancier reclameren.

Om een veilig gebruik te waarborgen het apparaat alleen volgens de informatie in de gebruiksaanwijzing monteren en aansluiten.

Wanneer er een fout optreedt dient de netstekker te worden uitgetrokken (hierbij niet aan het aansluitingskabel trekken) of zekering activeren resp. uitdraaien.

Reparaties en ingrepen aan het apparaat alleen door de technische dienst laten uitvoeren, daar anders aanzienlijke gevaren voor de gebruiker ontstaan. Hetzelfde geldt voor het vervangen van het netsnoer.

Veiligheid bij gebruik



Bewaar geen explosieve stoffen of spuitbussen met brandbare drijfgassen, zoals butaan, propaan, pentaan enz., in het apparaat. Eventueel vrijkomende gassen zouden door elektrische componenten kunnen ontbranden.

U herkent dergelijke spuitbussen aan de erop gedrukte inhoudsvermelding of aan een vlamsymbool.

Producten met een hoog percentage alcohol alleen goed afgesloten en staande bewaren.

In het inwendige van het apparaat geen open vuur of ontstekingsbronnen gebruiken.

Geen elektrische apparaten binnen het apparaat gebruiken (bijv. stoomreinigingsapparatuur, verwarmingsapparatuur, ijsmakers enz.).

Plint, laden, deuren enz. niet als voetensteun of om te leunen misbruiken.

Kinderen niet met het apparaat laten spelen, bijv. door ze in laden te laten zitten of aan de deur laten hangen.

Consumeer geen levensmiddelen die over de datum zijn, ze kunnen een voedselvergiftiging veroorzaken.

Opstellen

Let er bij het opstellen/inbouwen op dat er geen leidingen van het koelsysteem beschadigd raken.

Apparaat in de nis met een steeksleutel 10 boven de poten vast en horizontaal uitlijnen.

Voorkom plaatsingsruimtes met directe zonin straling, naast fornuis, verwarming en dergelijke, evenals in de buurt van vocht of spettervorming.

De plaatsingsruimte van uw apparaat moet volgens de norm EN 378 pro 8 g koelmiddelmasse R 600a 1 kubieke m bezitten zodat er in geval van een lekkage in het koelmiddelcircuit geen ontvlambare gas-lucht-mengeling in de plaatsingsruimte van het apparaat kan ontstaan. Informatie over de hoeveelheid koelmiddel vindt u op het typeplaatje aan de binnenkant van het apparaat.

Dek de ventilatieopeningen nooit af. Zorg altijd voor een goede luchttoevoer en -afvoer! Lees de informatie in de opstel- en ombouwaanwijzingen.

Geen warmte afgevend apparaten, bijv. megatron, toaster enz. op het koels-/diepvriesapparaat plaatsen!

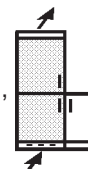

Aansluiten

De stroom (wisselstroom) en spanning

op de opstelplaats moeten overeenkomen met de gegevens op het typeplaatje. Het typeplaatje bevindt zich aan de linker binnenkant, naast de groenteladen.

Het apparaat alleen via een correct geïnstalleerd randaardestopcontact aansluiten.

Het stopcontact moet d.m.v. een zekering van 10 A of zwaarder beveiligd zijn, buiten de achterzijde van het apparaat liggen en goed toegankelijk zijn.

Het apparaat *niet* samen met andere apparaten aansluiten via een verlengkabel - gevaar voor oververhitting.

Bij het loshalen van het netsnoer van de achterzijde van het apparaat de **kabelhouder** verwijderen, om rammelen te voorkomen!



Koelgedeelte

Het is aan te raden om het apparaat voor de inwerkingstelling te reinigen. Hierover vindt u meer in het hoofdstuk "Reinigen".

In-/uitschakelen, temperatuur instellen

Aan: temperatuurregelaar ① door draaien naar rechts van positie "0" naar positie "4" draaien. De binnenverlichting brandt, het apparaat is ingeschakeld.

Uit: positie "0" - de binnenverlichting is uit. De temperatuurinstellingen betekenen:

"1" = **warm**, kleinste koelvermogen

"7" = **koud**, grootste koelvermogen

Draai de temperatuurregelaar bij voorkeur in de **middelste** stand.

Wanneer er diepvriesproducten worden bewaard en de lage diepvriestemperaturen zijn gewenst, dan is een stand van de temperatuurregelaar van "4" tot "7" aan te bevelen.

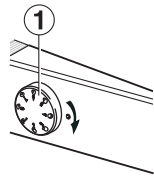

CoolPlus-schakelaar*

Bij lage kamertemperaturen, kleiner of gelijk aan 18 °C, de CoolPlus-schakelaar ② aan de temperatuurregelaarbehuizing inschakelen. Daardoor worden de noodzakelijke lage temperaturen in het vriesgedeelte gewaarborgd.

Bij normale kamertemperaturen van hoger dan 18 °C, is het *niet* noodzakelijk om in te schakelen, de CoolPlus-schakelaar moet dan uit zijn.

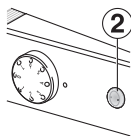

Opmerking: Gelieve erop te letten dat de binnentemperaturen van de kamertemperatuur, de standplaats, hoe vaak de deur wordt geopend en de vulling worden beïnvloed.

Aanwijzingen m.b.t. het koelen

Door de luchtcirculatie worden er verschillende temperatuurbereiken gecreëerd, die voor de bewaring van de verschillende levensmiddelen gunstig zijn.

- Direct boven de groentelades en aan de achterwand is het het koudst - gunstig voor bijv. worst- en vleeswaren.
- In het bovenste voorste bereik en in de deur is het het warmst - gunstig voor bevoorbeeld zachte boter en kaas, zie "Voorbeeld voor het bewaren van levensmiddelen" afb. A.

Bewaar de levensmiddelen zodanig, dat de lucht goed kan circuleren, dus niet te dicht op elkaar en met een afstand van ca. 2 cm t.o.v. de binnenverlichting.

Bewaar de levensmiddelen altijd in gesloten reservoirs of verpakt; hoogprocentige alcohol alleen goed gesloten en rechtop bewaren.

Als verpakkingsmateriaal zijn herbruikbare kunststoffen, metalen, aluminium of glazen reservoirs of keukenfolie geschikt.

Sterk ethylgas afgevendende en gevoelige levensmiddelen als fruit, groenten en sla altijd scheiden of verpakken, om de bewaarduur niet te verlagen; bijv. tomaten niet samen met kiwi's of kool bewaren.

Vriesgedeelte

In het **** ** ***-vriesgedeelte kunt u bij een bewaar temperatuur van -18 °C en lager (d.w.z. vanaf de middelste stand van de temperatuurregelaar) diepvriesproducten en levensmiddelen verscheidene maanden lang bewaren, ijsblokjes maken en bovendien verse levensmiddelen invriezen.

Opmerking: De *temperatuur van de lucht* in het vriesgedeelte (gemeten met een thermometer of andere meetapparatuur) kan schommelen. Dit heeft bij een gevuld vak echter weinig invloed op de ingevroren levensmiddelen. De *kerntemperatuur* van de ingevroren levensmiddelen ligt dan rond het gemiddelde van deze schommelingen.

Ijsblokjes maken

Vul de **ijsblokjeshouder*** voor driekwart met water en laat dit bevroren. De ijsblokjes komen los uit de houder door deze te buigen, of wanneer de ijsblokjeshouder korte tijd onder stromend water wordt gehouden.

Invriezen van verse levensmiddelen

Verse levensmiddelen moeten zo snel mogelijk door en door bevroren worden. Voedingswaarde, vitaminen, uiterlijk en smaak van de levensmiddelen blijven zo het beste bewaard. Ga bij het invriezen van grotere hoeveelheden verse levensmiddelen als volgt te werk:

Stel de temperatuurregelaar ca. **24** uur vóór het erin leggen op een **gemiddelde tot koude stand** (ca. 6) in.

- CoolPlus ② inschakelen. Reeds ingevroren diepvriesproducten krijgen een "koudereserve".

Leg vervolgens de verse levensmiddelen erin. Op het typeplaatje (zie onder "Invriescapaciteit ... kg/24h") vindt u hoeveel kilo verse levensmiddelen u binnen 24 uur maximaal kunt invriezen*.

Verdeel de verse levensmiddelen zo breed mogelijk over de bodem van het vriesgedeelte en laat ze niet in aanraking komen met reeds ingevroren diepvriesproducten.

Na nog eens 24 uur zijn de nieuwe, in te vriezen levensmiddelen door en door bevroren.

- Draai de temperatuurregelaar weer in de oorspronkelijke stand terug. CoolPlus ② weer uitschakelen. Het normale koelproces komt weer op gang. Het invriezen is voltooid.

Aanwijzingen voor het invriezen en bewaren

Diepvriesproducten (reeds ingevroren levensmiddelen) kunt u *onmiddellijk* in het koude vriesgedeelte leggen, hetzelfde geldt voor tot ca. 1 kg verse levensmiddelen per dag.

De volgende levensmiddelen kunt u invriezen: vlees, wild, gevogelte, verse vis, groente, fruit, zuivelproducten, brood, bakkerijproducten, kant-en-klare maaltijden.

Ongeschikt zijn: kropsla, rammenas, druiven, hele appels en peren, vet vlees.

Vries eenmaal ontdooide levensmiddelen bij voorkeur niet opnieuw in, maar bereid ze direct na het ontdooien.

Bewaren: De aparte schap kan met max. 25 kg diepvriesproducten worden beladen.

VarioSpace: Door het uitnemen van de 2e en 3e lade en schap verkrijgt u een twee schappen hoge plaats voor grote diepvriesproducten. Gevolgelte, vlees, grote parten wild en hoge bakkerijproducten kunnen in hun geheel worden ingevroren en net zo ook worden bereid.

Wanneer u het maximale volume wilt gebruiken, dan kunt u de lades uitnemen en de diepvriesproducten direct op de schappen bewaren.

- Alleen de onderste lade moet *altijd* in het apparaat blijven.
- Wanneer de bovenste lade uitgenomen is, mogen de ventilatiespleten aan de achterwand *niet* worden afgedekt. Dat is belangrijk voor een onberispelijke werking!
- **Lades uittrekken**, afb. **G1**: tot aan de aanslag uittrekken en van voren optillen.
- **Schap uitnemen**, afb. **G2**: de 2e en 3e lade uitnemen, schap van voren optillen en uittrekken. Weer plaatsen: schap gewoon inschuiven, van voren in laten klikken.



* Afhankelijk van model en uitvoering verschillend

Ontdooien, reinigen

Ontdooien

Het NoFrost-systeem ontdooit het apparaat **automatisch**.
In de koelruimte

Het vrijkomende water verdampt door de vrijkomende warmte van de compressor - waterdruppels op de achterwand zijn normaal en wijzen niet op een storing.

U hoeft er slechts voor te zorgen dat het dooiwater ongehinderd door de afvoeropening (pijl in afb. A) in de achterwand kan wegstromen.

In de diepvriesruimte

Het vrijkomende vocht slaat zich op de verdamper neer, wordt periodisch ontdooit en verdampt.

Door het automatische ontdooiingsprincipe blijft de diepvriesruimte altijd vrij van ijs, daardoor wordt er tijd voor werkzaamheden bij het handmatige ontdooien bespaard.

Reinigen

Voor het reinigen dient het apparaat altijd buiten werking te worden gezet. Netstekker uittrekken of de voorgeschakelde zekeringen uitdraaien resp. activeren.



Buitenwand, binnenruimte en delen van het interieur met lauwwarm water en een beetje schoonmaakmiddel met de hand reinigen. Gebruik geen stoomreinigingsapparaat teneinde verwondingen en beschadigingen te voorkomen. Gebruik nooit schurende/krassende sponsjes of geconcentreerde schoonmaakmiddelen en gebruik geen producten die zand, zuren of chemische oplosmiddelen bevatten.

- Gebruik bij voorkeur zachte poetsdoeken en een pH-neutrale allesreiniger.
- Let erop dat geen schoonmaakwater in de ventilatieopeningen, de afvoergoot* en elektrische delen dringt. Wrijf het apparaat droog.
- Beschadig of verwijder het typeplaatje aan de binnenkant van het apparaat nooit: het is belangrijk voor de technische dienst.

Reinig de **afloopopening** aan de achterwand boven de groentelades regelmatig, afb. A, pijl.

Gebruik indien nodig een spits hulpmiddel, bijv. een wattenstaafje.

Maak het **aggregaat** en de warmte-wisselaar (het metalen rooster aan de achterkant van het apparaat) minimaal één keer per jaar stofvrij en schoon. Stof verhoogt het energieverbruik. Let erop dat u geen kabels of andere onderdelen lostrekt, knikt of beschadigt.

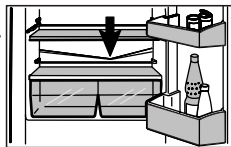

Steek vervolgens de stekker weer in het stopcontact (of schakel de zekering in de meterkast weer in) en schakel het apparaat in.

Moet het apparaat voor **langere tijd uitgeschakeld** worden, maak het dan leeg, trek de stekker uit het stopcontact, maak het op de hierboven beschreven manier schoon en laat de deur van het apparaat open staan om geurvorming te voorkomen.

Storingen - problemen?

Uw toestel is zodanig geconstrueerd en gefabriceerd dat er van storingsvrijheid en een lange levensduur kan worden uitgegaan.

Mocht zich ondanks dat tijdens de werking een storing voordoen, dan controleer of de storing door een bedieningsfout is opgetreden. In dit geval moeten wij ook tijdens de garantieduur de hierdoor veroorzaakte kosten in rekening brengen.

De volgende storingen kunt u door het nagaan van de mogelijke oorzaken zelf verhelpen:

Storing - mogelijke oorzaak en oplossing Het apparaat werkt niet.

- Is het apparaat correct ingeschakeld?
- Zit de stekker goed in het stopcontact?
- Is de zekering in de meterkast in orde?

De binnenverlichting brandt niet.

- Is het apparaat ingeschakeld?
- Is het gloeilampje defect? Vervang het lampje als onder "Binnenverlichting" beschreven.

Binnenverlichting brandt bij ingeschakelde CoolPlus:

- Dit is noodzakelijk voor de Cool-Plus-functie en is in orde.

Het apparaat maakt te veel lawaai.

- Staat het apparaat op een stevige ondergrond? Worden meubels/voorwerpen naast het apparaat door het draaien de aggregaat aan het trillen gebracht? Schuif het apparaat eventueel iets weg, stel het met de stelpoten waterpas, zet de flessen en verpakkingen van elkaar af.
- Normaal zijn: *Stromingsgeluiden* (borrelen of ruisen). Deze zijn afkomstig van het koelmiddel, dat in het koelmiddelcircuit stroomt.

Een kort *klikken*. Dit ontstaat altijd als de compressor (de motor) automatisch in- of uitgeschakeld wordt.

Brommen van de motor. De motor bromt even iets harder als het aggregaat wordt ingeschakeld.

De temperatuur is niet laag genoeg.

- Is de temperatuur goed ingesteld? Stel indien nodig een lagere temperatuur in.
- De losse thermometer in het apparaat geeft een foute temperatuur weer.
- Sluit de apparaatdeur goed?
- Is er voldoende be- en ontluchting? Ventilatiooster eventueel vrijmaken.
- Is de omgevingstemperatuur te hoog? (zie passage "Bepalingen")
- Werd het apparaat te vaak of te lang geopend?
- Eventueel afwachten of de gewenste temperatuur vanzelf weer wordt bereikt.

Technische dienst en typeplaatje

Wanneer geen van de boven genoemde oorzaken van toepassing zijn en u de storing niet zelf kunt verhelpen, neem dan contact op met de dichtstbijzinde klantenservice (register bijgesloten). Vermeld hierbij de



Aanduiding van het apparaat ①, **het service-** ② **und** **apparaatnummer** ③ van het typeplaatje. Dit maakt een snelle en doelmatige service mogelijk. Het typeplaatje vindt u op de linker binnenkant van het apparaat.

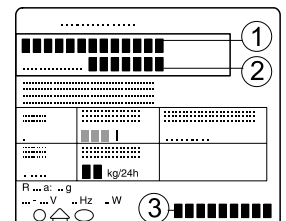

Opstel- en ombouwaanwijzingen

De uitwendige afmetingen vindt u in afb. S.

Het apparaat niet side-by-side met een andere koel-/vriestkast plaatsen! Belangrijk voor het vermijden van condensatiewater en daaruit resulterende schade.

Draairichting deur veranderen

Afb. T: Desgewenst kan de draairichting worden veranderd. Ga hiervoor volgens afb. T/T1 en in de volgorde van de positie-nummers te werk.

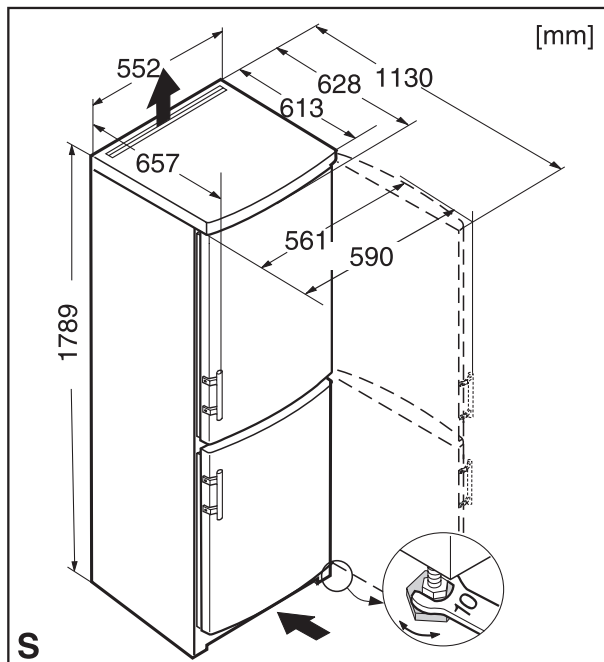
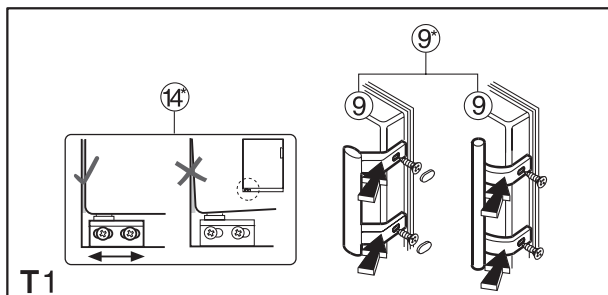

Inbouw in het keukenblok

Afb. U: De apparaten kunnen door de keukeninrichting omgeven worden. Om het apparaat aan de hoogte van het keukenblok aan te passen kunt u er een opbouwkast ① op plaatsen.

Houd achter de gehele breedte van de opbouwkast een ventilatieruimte van ten minste 50 mm diepte vrij voor de toevoer en afvoer van lucht. De ventilatieruimte moet een minimale oppervlakte van 300 cm² hebben. Hoe groter de oppervlakte van de ventilatieruimte, des te energiezuiniger werkt het apparaat.

Plaatst u het apparaat met de scharnierkant naast een muur ④ neem dan een afstandlijst (breedte min. 30 mm) tussen apparaat en muur op.

Wilt u het apparaat aan de aangrenzende keukenmeubelen bevestigen of een afstandlijst tussen apparaat en muur aanbrengen, dan gaat u als volgt te werk:

- Controleer of de deur vrij draait.
- **Boor nooit binnen de gearceerde oppervlakte**, afb. U. Dit is van belang omdat u anders ingeschuimde componenten beschadigt!
- Bevestig het apparaat met parkerschroeven aan de aangrenzende keukenelementen. Maximale schroefdiepte 10 mm!

- ① opbouwkast
- ② koel-/vriestkast
- ③ keukenmeubel
- ④ muur

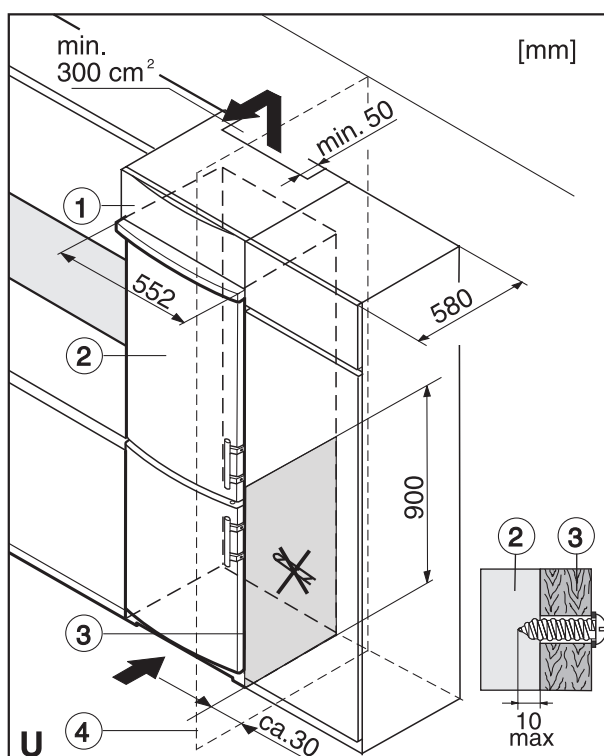
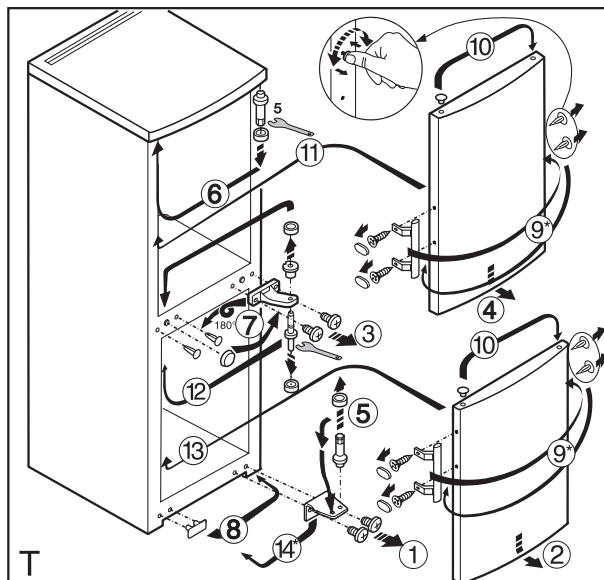

De fabrikant werkt voortdurend aan de verdere ontwikkeling van alle typen en modellen. Hebt u er daarom a.u.b. begrip voor dat wij wijzigingen in vorm, uitvoering en techniek moeten voorbehouden.