

Gebruiksaanwijzing

voor koel-vriescombinatie

NL

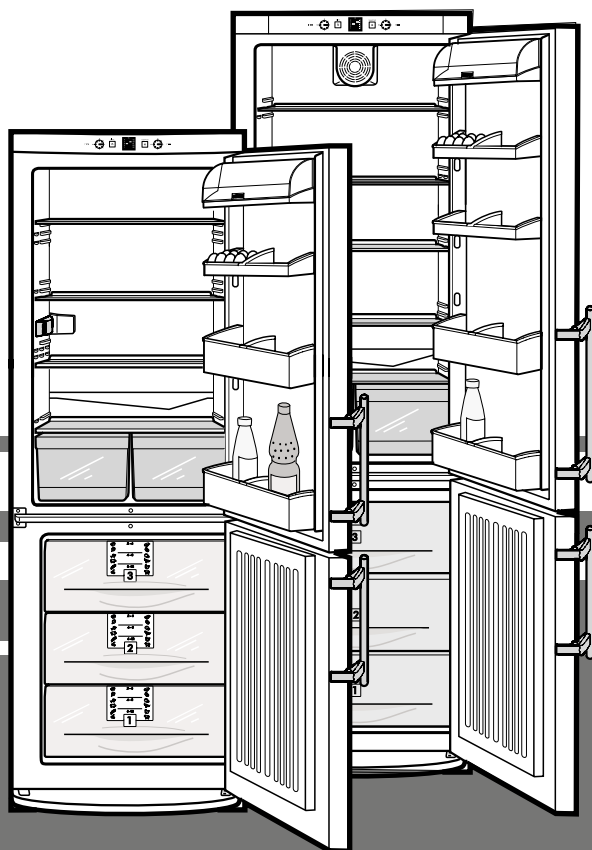

7082 306-02

CP/es..3 2406

LIEBHERR

Het apparaat in vogelvlucht

Bedienings- en controlepaneel, afb. A1

Vriesgedeelte

- ① Hoofd-aan/uit regelaar voor het hele apparaat (koel- en vriesgedeelte), met temperatuurregelaar voor het **vriesgedeelte**
- ② SuperFrost-toets met lichtdisplays voor ingeschakelde functie
- ③ Temperatuur-instelaanwijzing voor vriestemperatuur
- ④ Alarm-uit-toets voor akoestische alarmmelder, met licht-displays voor te warme temperatuur in het vriesgedeelte

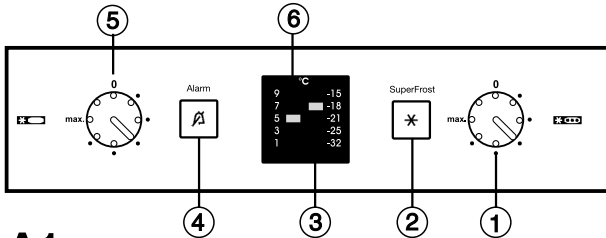

A1

Koelgedeelte

- ⑤ Aan/Uit regelaar en temperatuurregelaar voor het koelgedeelte
- ⑥ Temperatuur-instelaanwijzing voor koeltemperatuur

Stand van temperatuurregelaar

1° punt = warm
max. = koud

- Aanbevolen temperatuurstelling:
Koelgedeelte: 5 °C, vriesgedeelte: -18 °C

SuperFrost

Voor het snel invriezen van verse levensmiddelen.

- Druk kort op de SuperFrost-toets ② zodat ze oplicht.
- Ca. 6-24 uur wachten.
- Leg de verse levensmiddelen vervolgens in de laden.
- Na in totaal ca. 65 uur wordt SuperFrost **automatisch uitgeschakeld**.

Typeplaatje, afb. A2

- ① De typeaanduiding
- ② Servicenummer
- ③ Apparaatnummer
- ④ Invriescapaciteit in kg/24 Stunden

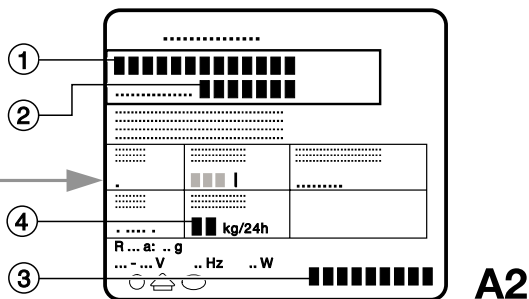

A2

Overzicht van apparaat en uitrusting, afb. A

Koelgedeelte, ca. 5 °C

- Transportgrepen
- Bedienings- en controlepaneel
- Boter- en kaasvak
- Ventilator* met schakelaar ⑦, voor geforceerde koeling

- Eierrekje*
- Deelbaar draagplateau voor hoge levensmiddelen, verplaatsbare* draagplateaus
- Verschuifbare flessen-/conservenhouder*
- Verplaatsbare opbergvakken*
- Binnenverlichting
- Dooiwaterafvoer koelgedeelte

- Koudste zone van de koelruimte, voor gevoelige en snel bederfelijke levensmiddelen
- Laden voor groente, sla, fruit

- Typeplaatje
- Opbergvak voor hoge flessen en drank

Vriesgedeelte, ca. -18 °C

- Invriesplateau*, koudeaccu*, ijsblokjeshouder*
- VarioSpace
- Info-systeem*

- Schuifladen met transparante fronten

- Stelpoten, transportgrepen, transportwielletjes achter

A

Wij feliciteren u met uw nieuwe apparaat. Door uw aankoop heeft u gekozen voor alle voordelen van de modernste koudetechniek, die u een hoogwaardige kwaliteit, een lange levensduur en een hoge bedrijfszekerheid garandeert.

De uitvoering van uw apparaat biedt u elke dag opnieuw optimaal bedieningscomfort.

Met dit apparaat, gefabriceerd met milieuvriendelijke technieken en recyclebare materialen, leveren u en wij gezamenlijk een actieve bijdrage aan het behoud van ons milieu.

Lees, om alle voordelen van uw nieuwe apparaat te leren kennen, a.u.b. de informatie in deze gebruiksaanwijzing aandachtig door.

Wij wensen u veel plezier met uw nieuwe apparaat.

Bewaar deze gebruiksaanwijzing zorgvuldig en geef hem eventueel aan de volgende eigenaar door.

Deze gebruiksaanwijzing is voor verscheidene modellen geldig, afwijkingen zijn daarom mogelijk.

Inhoud	pag.
Gebruiksaanwijzing	pag.
Het apparaat in vogelvlucht	32
Inhoud	33
Bepalingen	33
Tips voor energiebesparing	33
Veiligheidsinstructies en waarschuwingen	34
Aanwijzing m.b.t. afdanken	34
Opstellen	34
Aansluiten.....	34
Ingebruikneming en controlepaneel.....	35
In- en uitschakelen	35
Temperatuur instellen	35
SuperFrost.....	35
Temperatuur-instelaanwijzing	35
Akoestische alarmmelder, rode waarschuwinglampje	35
Koelen met ventilator*.....	35
Koelgedeelte.....	36
Verdelen van de levensmiddelen	36
Indeling aanpassen	36
Binnenverlichting	36
Vriesgedeelte.....	37
Invriezen met SuperFrost	37
Aanwijzingen voor het invriezen en bewaren	37
Info-systeem.....	38
Invriesplateau	38
Koudeaccu's.....	38
Ijsblokjes maken	38
Reinigen	39
Storingen - Problemen?	40
Technische dienst en typeplaatje.....	40
Opstel- en ombouwaanwijzingen	
Uitwendige afmetingen van het apparaat	40-41
Draairichting deur veranderen	40-41
Inbouw in het keukenblok	41

Bepalingen



- Het apparaat werd ontworpen voor het koelen, invriezen en bewaren van levensmiddelen evenals het maken van ijs. Het is bestemd voor huishoudelijk gebruik. Bij een ander gebruik kan er geen garantie voor de onberispelijke werking worden gegeven.
- Het apparaat is ontworpen voor een bepaalde klimaatklasse d.w.z. een minimale omgevingstemperatuur waaronder en een maximale omgevingstemperatuur waarboven het apparaat niet gebruikt mag worden. U vindt de klimaatklasse van het apparaat op het typeplaatje. Hierbij worden de volgende afkortingen gebruikt:

Klimaatklasse	ontworpen voor omgevingstemperaturen van
SN	+10 °C tot +32 °C
N	+16 °C tot +32 °C
ST	+18 °C tot +38 °C
T	+18 °C tot +43 °C

- Het koelmiddelcircuit werd op lekkages gecontroleerd.
- Het apparaat voldoet aan alle van toepassing zijnde veiligheidsbepalingen en de EG-richtlijnen 73/23/EEG en 89/336/EEG.

Tips voor energiebesparing



- Houd de ventilatieopeningen vrij.
- Laat de deur nooit onnodig lang open staan.
- Plaats de levensmiddelen soort bij soort in het apparaat; houdt u aan de maximale bewaartijd.
- Bewaar alle levensmiddelen goed verpakt of afgedekt; rijpvorming wordt zo voorkomen.
- Laat warme gerechten eerst tot kamertemperatuur afkoelen voordat u ze in het apparaat plaatst.
- Laat diepvriesproducten in het koelgedeelte ontdooien.
- Houd de deur van het apparaat bij een storing gesloten. Zo voorkomt u dat de temperatuur snel oploopt en blijft de kwaliteit van de levensmiddelen langer bewaard

Veiligheidsinstructies en waarschuwingen

Aanwijzing m.b.t. afdanken

De verpakking is van recyclebare materialen gefabriceerd.



- Golfkarton/karton
- Voorgevormde delen van geschuimd polystyreen
- Folies van polyetheen
- Spanbanden van polypropreen

- **Verpakkingsmateriaal is geen speelgoed voor kinderen - verstikkingsgevaar door folies!**
- Breng a.u.b. de verpakking naar een officiële inzamelpunt.

Het afgedankte apparaat bevat nog waardevolle materialen en moet gescheiden van het ongesorteerde afval worden afgevoerd.

- Afgedankte apparaten onbruikbaar maken: trek de stekker uit het stopcontact, snijd het netsnoer door en zet de sluiting buiten werking zodat kinderen zich niet kunnen opsluiten. 
- Let erop dat het koelmiddelcircuit tijdens het transport van het afgedankte apparaat niet wordt beschadigd.
- Informatie over het gebruikte koelmiddel vindt u op het typeplaatje.
- Het recyclen van afgedankte apparaten moet vakkundig gebeuren overeenkomstig de plaatselijk geldende voorschriften en wetten.

Technische veiligheid

- Om persoonlijk letsel en materiële schade te voorkomen, het apparaat alleen verpakt transporteren en met twee personen neerzetten.
- Het gebruikte koelmiddel R 600a is milieuvriendelijk, maar brandbaar.
- Leidingen van het koelmiddelcircuit niet beschadigen. Eruit spuitend koelmiddel kan oogletsel veroorzaken of ontbranden.
- Wanneer koelmiddel vrijkomt, dan open vuur of ontstekingsbronnen in de nabijheid van het lekpunt verwijderen, stekker uit het stopcontact trekken en de ruimte goed ventileren. 
- Bij schade aan het apparaat onmiddellijk - voor het aansluiten - bij de leverancier reclameren.
- Om een veilig gebruik te waarborgen het apparaat alleen volgens de informatie in de gebruiksaanwijzing monteren en aansluiten.
- In geval van een storing het apparaat van het net loskoppelen: stekker uit het stopcontact trekken (hierbij niet aan de aansluitkabel trekken) of zekering laten aanspringen resp. eruit draaien.
- **Reparaties en ingrepen aan het apparaat alleen door de technische dienst laten uitvoeren, daar anders aanzienlijke gevaren voor de gebruiker ontstaan.** Hetzelfde geldt voor het vervangen van het netsnoer.

Veiligheid bij gebruik

- Bewaar geen explosieve stoffen of spuitbussen met brandbare drijfgassen, zoals butaan, propaan, pentaan enz., in het apparaat. Eventueel vrijkomende gassen zouden door elektrische componenten kunnen ontbranden. U herkent dergelijke spuitbussen aan de erop gedrukte inhoudsvermelding of aan een vlamsymbool. 
- Producten met een hoog percentage alcohol alleen goed afgesloten en staande bewaren.
- In het inwendige van het apparaat geen open vuur of ontstekingsbronnen gebruiken.
- Geen elektrische apparaten binnen het apparaat gebruiken (bijv. stoomreinigingsapparatuur, verwarmingsapparatuur).
- Plint, laden, deuren enz. niet als voetensteun of om te leunen misbruiken.

- Dit apparaat is niet bedoeld voor personen (ook kinderen) met fysieke, sensorische of mentale gebreken of personen, die niet over voldoende ervaring en kennis beschikken, tenzij zij door een persoon, die voor hun veiligheid verantwoordelijk is, in het gebruik van het apparaat worden onderwezen of die aanvankelijk toezicht uitoefent. Kinderen mogen niet zonder toezicht achterblijven om te voorkomen dat ze met het apparaat spelen.
- Voorkom voortdurend huidcontact met koude oppervlakken of te koelen/te bevriezen levensmiddelen want dat kan een pijnlijk of dof gevoel en bevriezing veroorzaken. Bij langdurig huidcontact veiligheidsmaatregelen treffen, bijv. handschoenen dragen.
- Consumptie-ijs, met name waterijs of ijsblokjes, na het eruit nemen niet onmiddellijk en niet te koud consumeren. Door de lage temperaturen bestaat „Gevaar voor verbranding“.
- Consumeer geen levensmiddelen die over de datum zijn, ze kunnen een voedselvergiftiging veroorzaken.

Opstellen

- Let er bij het opstellen/inbouwen op dat er geen leidingen van het koelsysteem beschadigd raken.
- De plaatsingsruimte van uw apparaat moet volgens de norm EN 378 pro 8 g koelmiddelmasse R 600a 1 kubieke m bezitten zodat er in geval van een lekkage in het koelmiddelcircuit geen ontvlambare gas-lucht-mengeling in de plaatsingsruimte van het apparaat kan ontstaan. Informatie over de hoeveelheid koelmiddel vindt u op het typeplaatje aan de binnenkant van het apparaat.
- Vermijd standplaatsen direct in het zonlicht, naast het fornuis, de radiator en dergelijke, evenals in vochtige omgevingen met spatwater.
- Schuif het apparaat in de nis. Verdraai de stelpoten met de bijgevoegde steeksleutel 10 om het apparaat stevig en waterpas op te stellen. 
- **Dek de ventilatieopeningen nooit af. Zorg altijd voor een goede luchttoevoer en -afvoer!** Meer informatie daarover vindt u in de opstel- en ombouw-aanwijzingen. 
- Plaats geen apparaten die warmte afgeven op de koel- of diepvrieskast, bijv. magnetron, broodrooster enz.
- Verwijder alle transportbeveiligingsonderdelen:
 - Trek plakband of afstandsdeeltjes* van de draagplateaus en plaats de plateaus op de gewenste hoogte.
 - Trek de beschermfolie eraf: aan sierlijsten, front- en zijwanden*.

Aansluiten

De stroom (wisselstroom) en spanning

op de opstelplaats moeten overeenkomen met de gegevens op het typeplaatje. Dit bevindt zich op de linker binnenkant van het apparaat, afb. A. 

- **Sluit het apparaat uitsluitend op een correct geïnstalleerd randaardestopcontact aan.** 
- Het stopcontact moet door een zekering van 10 A of meer beveiligd zijn, niet door de achterkant van het apparaat bedekt worden en goed toegankelijk zijn.
- Het apparaat **niet**
 - op stand-alone ondulatoren aansluiten,
 - in combinatie met zgn. energiebesparingsstekkers gebruiken - de elektronica kan beschadigd worden,
 - samen met andere apparaten aansluiten via een verlengkabel - gevaar voor oververhitting.
- Wanneer u het netsnoer afrolt adviseren wij u het kunststof **snoerhoudertje** te verwijderen, om onnodig rammelen te voorkomen.

Ingebruikneming en controlepaneel

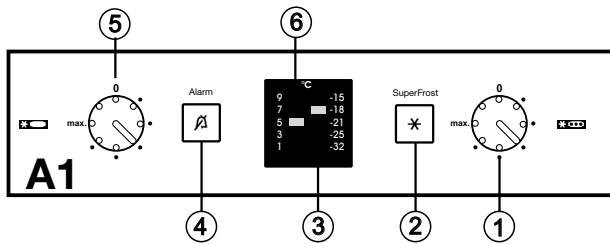

Wij adviseren u om het apparaat te reinigen voordat u het in gebruik neemt (zie verder onder „Reinigen“). Schakel het apparaat ca. 4 uur voordat u de eerste levensmiddelen erin plaatst in. Leg de in te vriezen levensmiddelen er pas in als het rode waarschuwingslampje uitgegaan is.

In- en uitschakelen

- Afb. A1: Met de hoofd Aan/Uit-regelaar ① schakelt u altijd het hele apparaat aan of uit, vries- en koelgedeelte.
- **Inschakelen:** Spleet van de temperatuurregelaar ① voor het vriesgedeelte en ⑤ voor het koelgedeelte met een munt draaien, zodat de **temperatuur-instellingen** ③ en ⑥ knipperen/branden.
- Het **koelgedeelte** is ingeschakeld, wanneer de **temperatuur-instelling** ⑥ brandt en de binnenverlichting brandt.
- Het **vriesgedeelte** is ingeschakeld, wanneer de **temperatuur-instelling** ③ brandt.
- De rode alarmtoets brandt totdat de vriestemperatuur voldoende laag is, daarna gaat het lampje uit. Meer informatie vindt u in de paragraaf „Akoestische alarmmelder, rode waarschuwingslampje“.
- **Uitschakelen** van het **gehele apparaat:** Spleet van de hoofd aan/uit-regelaar ① met behulp van een munt tot aan de aanslag naar „0“ terugdraaien, zodat de **temperatuur-instellingen donker** zijn. Koel- en vriesgedeelte zijn uitgeschakeld.
- Wanneer u alleen het **koelgedeelte** uit wilt schakelen (vriesgedeelte blijft ingeschakeld - gunstig bijv. tijdens de vakantie), dan alleen de aan/uit-regelaar ⑤ naar „0“ terugdraaien, zodat de temperatuur-instelling van het **koelgedeelte** ⑥ en de binnenverlichting donker zijn. De temperatuur-instelling van het vriesgedeelte ③ **moet branden**.

Temperatuur instellen

- Temperatuurregelaar ① en ⑤ met een munt draaien tot de aanwijzingen van de gewenste temperatuur ③ en ⑥ gaan branden. De posities van de spleet betekenen:
 - 1. punt** = **warmste temperatuur**, kleinste koelvermogen
 - max.** = **koudste temperatuur**, grootste koelvermogen
- Aanbevolen temperatuurinstelling:
 - Voor het **koelgedeelte**: 5 °C bereikt.
 - Voor het **vriesgedeelte**: -18 °C bereikt.

Tijdens het instellen knippert het lichtdisplay van de ingestelde temperatuur.

Opmerking: Houd er altijd rekening mee dat de temperaturen in de koelruimte door de veelzijdigheid van het deuropenen, de vulking en de ruimtetemperatuur van de standplaats worden beïnvloed. Naar gelang de gewenste temperatuur moet de regelaar worden ingesteld.

SuperFrost ②

Met de SuperFrost-functie zorgt u ervoor dat **verse** levensmiddelen zo snel mogelijk door en door bevroren, terwijl reeds ingevroren levensmiddelen een „koudereserve“ krijgen. Zo blijven voedingswaarde, uiterlijk en smaak van de ingevroren levensmiddelen het beste bewaard.

- Op het typeplaatje onder „Invriescapaciteit ... kg/24h“ vindt u hoeveel kilo verse levensmiddelen u binnen 24 uur maximaal kunt invriezen. De invriescapaciteit is afhankelijk van het model en de klimaatklasse van het apparaat.

Meer informatie vindt u in de paragraaf „Rode waarschuwingslampje“.

Temperatuur-instelaanwijzing

- ③ voor het vriesgedeelte ⑥ voor het koelgedeelte
- De brandende temperatuur-instelaanwijzing toont de werking van het apparaat aan.
- De aparte lichtdisplays zijn aan temperatuurbereiken toegevoegd. Deze tonen de geselecteerde instelwaarde van de koel-/vriestemperatuur aan.
- Binnen het temperatuur-/instelbereik, bijv. tussen -15 °C tot -18 °C of tussen twee punten*, kan de temperatuur iets lager worden ingesteld. Zo nodig de temperatuurregelaar ① langzaam verder draaien - het controlelampje van het temperatuurbereik, bijv. van -18 °C, knippert eventjes ter bevestiging van de koudere instelling binnen het smalle temperatuurbereik.

Akoestische alarmmelder, rode waarschuwingslampje

De akoestische alarmmelder en het rode waarschuwingslampje helpen u om opgeslagen diepvriesproducten te beschermen en energie te sparen.

- **Het akoestische signaal gaat uit** door een druk op de alarm-uit-toets ④ ,
- automatisch, wanneer de voldoende lage bewaartemperatuur weer is bereikt of.
- Het alarm blijft ingeschakeld zolang de levensmiddelen niet koud genoeg zijn (afhankelijk van de ingestelde temperatuur).
- Tegelijkertijd **knippert** het **rode** lampje van de alarm-uit-toets.

De oorzaak hiervoor kan zijn dat:

- er warme verse levensmiddelen voor het invriezen werden geplaatst,
- er bij het omsorteren en uitnemen van diepvriesproducten te veel warme lucht is binnengestroomd. Deze temperatuurschommeling heeft geen uitwerking op de diepvriesproducten.
- Door bediening van de alarm-uit-toets gaat het **rode waarschuwingslampje** van knipperen over tot continu branden. Het dooft pas wanneer het alarm afgelopen is en er een voldoende lage temperatuur is bereikt. Vervolgens schakelt het display automatisch op continu branden over en is het alarm weer **gereed**.
- Pas wanneer de SuperFrost-toets **tegelijk** met een lampje van de temperatuurinstelling **knippert** betekent dit: er is sprake van een storing. Neem dan contact op met uw klantenservice en stel hem van de knipperende aanwijzing op de hoogte. Hierdoor wordt een snelle en efficiënte service mogelijk.

Koelen met ventilator*

voor geforceerde koeling
Hiermee bereikt u op alle niveaus een betrekkelijk gelijkmatige temperatuurverdeling; alle levensmiddelen zijn even koel, bij kiesbare temperatuur. Door de geforceerde luchtcirculatie worden de verschillende temperatuurbereiken van de normale werking opgeheven.

In principe is het altijd aan te bevelen om:

- bij hoge kamertemperaturen (vanaf ca. 30 °C),
- bij hoge luchtvochtigheid, bijv. op zomerdagen.
- **In-/uitschakelen:** Ventilator-schakelaar ⑦ te bedienen.
⊕ = aan, 0 = uit.

Opmerking:

- Bij ingeschakelde ventilator wordt het energieverbruik hoger.
- Om energie te sparen, schakelt de ventilator bij een open deur automatisch uit.

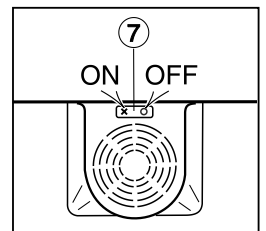

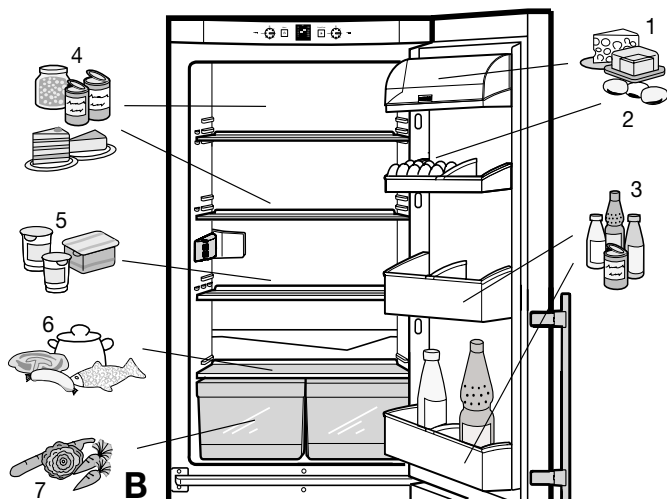

- 1 boter, kaas
- 2 eieren
- 3 pakken melk/sap, dranken, flessen
- 4 conservenblikken, bakproducten
- 5 zuivelproducten
- 6 vlees, worst, vis, kant-en-klare maaltijden
- 7 fruit, groenten, sla

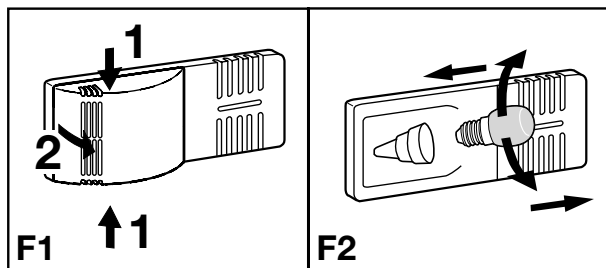
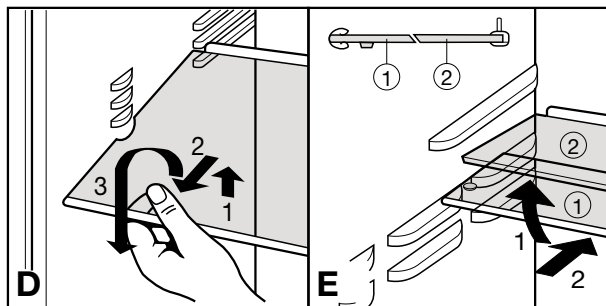
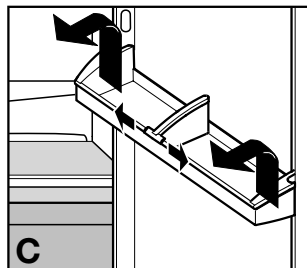

Verdelen van de levensmiddelen

Door de natuurlijke luchtcirculatie in de koelruimte ontstaan gebieden met verschillende temperaturen. Voor de diverse soorten levensmiddelen kan deze temperatuurverdeling voordelig zijn. Zo heerst direct boven de groenteladen en tegen de achterwand de laagste temperatuur (optimaal voor bijv. worst en vleeswaren). Bovenin het apparaat, aan de voorkant en in de deur heerst de hoogste temperatuur (optimaal voor bijv. kaas en smeerbare boter). Plaats de levensmiddelen daarom volgens het indelingsvoorbeeld, afb. B, in het apparaat.

Tips voor het koelen

- Leg de levensmiddelen niet te dicht tegen elkaar zodat de lucht er goed tussen circuleren kan.
- Bewaar levensmiddelen die snel geur of smaak afgeven of aannemen evenals vloeistoffen altijd in een gesloten koelkastdoos of afgedekt.
- Ethyleengasproducerende en -gevoelige levensmiddelen zoals fruit, groente en sla, altijd gescheiden bewaren of verpakken, om de houdbaarheid niet te reduceren; bijv. tomaten niet met kiwi's of kool bewaren.

Indeling aanpassen

Desgewenst kunt u de plateaus en opbergvakken verplaatsen.

- **Opbergvakken in deur verplaatsen**, afb. C: schuif het opbergvak omhoog, neem het er naar voren uit en zet het in de omgekeerde volgorde terug.
- Door de **flessenhouder** te verschuiven, voorkomt u dat flessen omvallen bij het openen en sluiten van de deur.
- Voor het reinigen kan de houder worden weggenomen: als in afb. C: de voorste rand van de houder omhoog schuiven en losmaken.
- **Draagplateaus verplaatsen**, afb. D:
 - Til het draagplateau op, trek het naar voren en zwenk het weg. Schuif de draagplateaus altijd met de aanslagrand achter naar boven wijzend terug, daar de levensmiddelen anders aan de achterwand vast kunnen vriezen.
 - De glasplaten zijn door uittrekstops beveiligd tegen ongewild uittrekken.
 - Bovenste draagplateau* (zonder aanslagrand achteraan) steeds in de bovenste positie schuiven, het past enkel daar.
- Hebt u ruimte voor grote flessen nodig, dan kunt u
 - de **voorste halve glasplaat*** zacht omhoog heffen en voorzichtig onder de achterste plaat schuiven tot de uittrekstops in de openingen klikken, afb. E.

De binnenverlichting

wordt automatisch uitgeschakeld wanneer het apparaat langer dan ca. 15 minuten open staat. Gaat de binnenverlichting niet automatisch aan wanneer u het apparaat opent maar is het temperatuurdisplay wel verlicht, dan is het gloeilampje misschien defect.

Vervangen van de gloeilamp:

- **Type gloeilamp:** max. 25 W, de stroom en spanning moeten overeenkomen met de gegevens op het type-plaatje. Gebruik enkel gloeilampen met dezelfde afmeting. E14-fitting.
- Schakel het apparaat uit. **Trek de stekker uit het stopcontact of schakel de zekering in de meterkast uit.**
- Druk de boven- en onderkant van het afdekkapje, afb. F1, in (1) en wip het kapje aan de achterkant los (2).
- Vervang de gloeilamp, afb. F2.
- Zet het afdekkapje achter terug en druk de boven- en onderkant vast.

Vriesgedeelte

Invriezen met SuperFrost

SuperFrost



- Druk kort op de SuperFrost-toets ②, zodat ze oplicht.
De temperatuur daalt; het apparaat werkt met maximale koeling.
- Bij een geringe hoeveelheid in te vriezen levensmiddelen ca. 6 uur wachten - gewoonlijk is dit lang genoeg. Wacht bij de **maximale** hoeveelheid levensmiddelen, zie het typeplaatje onder „Invriescapaciteit“, ca. 24 uur.
- Daarna de verse levensmiddelen erin leggen, bij voorkeur in de onderste laden.
Vries bij de **maximale** hoeveelheid de verpakte levensmiddelen zonder laden in. Leg ze direct op de bodem van het vriesgedeelte en na het invriezen in de laden!
- Na in totaal ca. 65 uur wordt SuperFrost **automatisch uitgeschakeld**. Na het invriezen gaat de **SuperFrost-toets uit** - het apparaat werkt weer in de normale energiebesparende stand.

Opmerking: Schakel SuperFrost niet in

- wanneer u reeds ingevroren diepvriesproducten in het apparaat legt;
- bij het invriezen van minder dan 2 kg verse levensmiddelen per dag.

Aanwijzingen voor het invriezen en bewaren

- **De volgende levensmiddelen kunt u invriezen:** vlees, wild, gevogelte, verse vis, groente, fruit, zuivelproducten, brood, bakkerijproducten, kant-en-klare maaltijden.
Ongeschikt zijn: kropsla, rammenas, druiven, hele appels en peren, vet vlees.
- **Als verpakkingsmateriaal zijn geschikt:** diepvrieszakjes, voor hergebruik geschikte koelkastdozen van kunststof of metaal (bijv. aluminium).
- Breng in te vriezen levensmiddelen nooit in contact met ingevroren levensmiddelen. Leg uitsluitend droge verpakkingen in het apparaat zodat ze niet aan elkaar kunnen vastvriezen.
- Schrijf altijd de invriesdatum en inhoud op de verpakkingen. Houd u aan de maximale houdbaarheid om kwaliteitsverlies te voorkomen.
- Verpak levensmiddelen die u zelf invriest altijd in afgemeten porties. Houd bij voorkeur de volgende hoeveelheden per portie aan, om de porties meteen door en door te laten bevriezen:
 - fruit, groente: max. 1 kg,
 - vlees: max. 2,5 kg.
- Blancheer **groenten** na het wassen en afmeten van de porties door ze 2-3 minuten in kokend water onder te dompelen en vervolgens snel onder koud water af te spoelen. Gebruikt u een stoompan of magnetron, lees dan de bijbehorende gebruiksaanwijzing.
- Voeg geen zout of specerijen toe aan verse levensmiddelen en te blancheren groente. Voeg aan overige levensmiddelen slechts weinig zout en specerijen toe: verschillende specerijen veranderen door het invriezen van smaak.
- Vries geen flessen en pakken met koolzuurhoudende dranken in aangezien deze kunnen exploderen. Haal flessen die u snel wilt koelen uiterlijk na één uur al weer uit het apparaat!

- **Bewaren:** De afzonderlijke laden en koudeplaten kunnen max. 25 kg levensmiddelen dragen.
- Als u het maximale volume wilt gebruiken, kunt u alle laden en plateaus eruit nemen.

- **VarioSpace:** Door uitnemen van de laden en van de plateaus krijgt u een hogere ruimte voor grote diepvriesproducten. Gevogelte, vlees, grote delen wild en hoge bakkerijproducten kunnen in hun geheel worden ingevroren en net zo verder worden toe bereid.

- **Laden eruit halen**, afb. G1: trek de lade tot aan de aanslag naar voren en til hem eruit.
- **Plateau uitnemen**, afb. G2: plateau naar voren optillen en uittrekken. Inzetten: plateau gewoon inschuiven, vooraan in laten klikken.

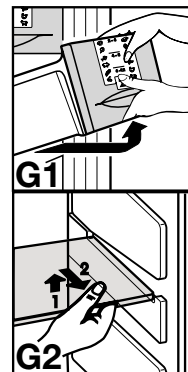











- Bewaar dezelfde soort levensmiddelen altijd bij elkaar. Zo voorkomt u dat de deur te lang open staat en bespaart u energie.
- Houd u aan de voorgeschreven bewaartijden.

- **Ontdooien:** Haal steeds slechts zoveel levensmiddelen uit het apparaat als u direct nodig hebt. Verwerk eenmaal ontdooide levensmiddelen zo snel mogelijk tot een gerecht. Ingevroren levensmiddelen kunt u als volgt ontdooien:
 - in een oven/heteluchtoven;
 - in een magnetron;
 - bij kamertemperatuur;
 - in het koelgedeelte: de warmte die voor het ontdooien nodig is, wordt aan de overige levensmiddelen onttrokken.
 - Reeds enigszins ontdooide platte porties vlees en vis kunnen heet bereid worden.
 - Groenten kunt u direct bereiden, zonder dat u ze ontdooit (in de helft van de tijd die normaal nodig is om gaar te worden).

NL

Vriesgedeelte

kant-en-klare maaltijden ijs vis varkensvlees groente fruit		2 - 6		worstjes
		4 - 8		brood
		6 - 12		paddestoelen
				wild
				gevogelte
		2		rund-/kalfs-vlees

G

Het info-systeem*

De ingevroren levensmiddelen dienen binnen de aanbevolen bewaartijden te worden verbruikt. De getallen tussen de symbolen geven de bewaarduur in maanden aan, elk voor meerdere diepvriesproductsoorten. De aangegeven bewaartijden zijn richtwaarden voor vers in te vriezen levensmiddelen. Of de onderste of de bovenste waarde geldig is hangt af van de kwaliteit van de levensmiddelen en van de voorbehandeling voor het invriezen. Voor vette levensmiddelen gelden altijd de onderste waarden.

Het invriesplateau*

Hiermee vriest u bessen, kruiden, groenten en andere kleine diepvriesproducten in. De levensmiddelen behouden hun vorm en zijn later eenvoudiger in porties te verdelen.

- Verdeel de diepvriesproducten losjes over het invriesplateau, afb. H.
- Schuif het invriesplateau in een van de bovenste laden. Laat de levensmiddelen 10 à 12 uur invriezen, stop ze vervolgens in een diepvriesdoos of -zak en leg ze in een lade.
- Ontdooien: Spreid de ingevroren levensmiddelen losjes naast elkaar uit.

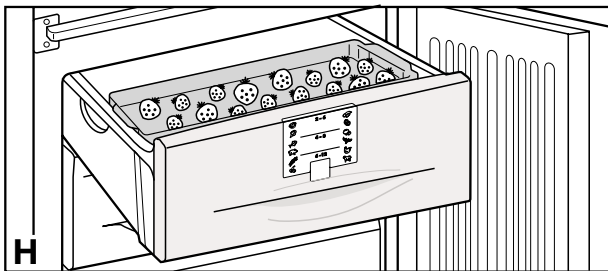

De koudeaccu's*

voorkomen bij stroomuitval dat de temperatuur te snel oploopt - de kwaliteit van de levensmiddelen blijft beter bewaard.

- De koudeaccu's kunt u ruimtebesparend in het invriesplateau invriezen en bewaren, afb. J.
- Wilt u ingevroren levensmiddelen bij een eventuele storing zo lang mogelijk kunnen bewaren, leg dan de **bevroren** accu's in de bovenste lade direct op de levensmiddelen.

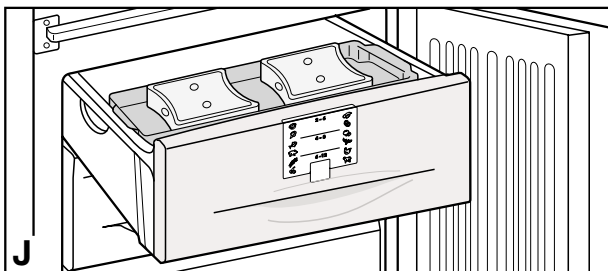

Ijsblokjes maken*

- Ijsblokjeshouder met water vullen.
- Ijsblokjeshouder in het apparaat zetten en laten bevriezen.
- Vervorm de houder enigszins om de ijsblokjes eruit te laten springen of houd hem even onder stromend water.

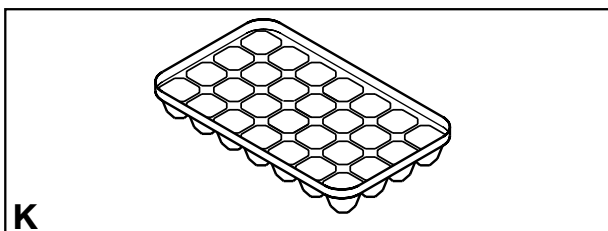

Ontdooien, reinigen

Ontdooien

Het koelgedeelte

ontdooit automatisch. Het vrijkomende water verdampt door de vrijkomende warmte van de compressor - waterdruppels op de achterwand zijn normaal en wijzen niet op een storing.

- U hoeft er slechts voor te zorgen dat het dooiwater ongehinderd door de afvoeropening in de achterwand kan wegstromen.

In het vriesgedeelte

wordt na langere tijd een laag rijp resp. ijs gevormd, afhankelijk van de veelvuldigheid waarmee de deuren worden geopend en de „warmte“ van de levensmiddelen die erin werden gelegd. Dat is heel normaal.

Een dikkere ijslaag zorgt echter wel voor een hoger energieverbruik. Daarom moet u het apparaat regelmatig ontdooien:

- Schakel één dag voor het ontdooien de SuperFrost-functie in. De ingevroren levensmiddelen krijgen een „koudereserve“.
- Schakel het apparaat uit om het te laten ontdooien: trek de stekker uit het stopcontact of zet de temperatuurregelaar op de stand „0“.
- Bewaar de ingevroren levensmiddelen evt. in een diepvrieslade, en in kranten of dekens gewikkeld, op een koele plaats.
- Plaats een pan heet (niet: kokend) water op een vriesplaat om het apparaat sneller te laten ontdooien. **Gebruik voor het ontdooien geen elektrische verwarmings- of stoom-reinigings-apparaten, ontdooisprays, open vuur of metalen voorwerpen om ijs te verwijderen. Gevaar voor verwondingen en beschadigingen!**
- Laat de deur van het apparaat tijdens het ontdooien open staan. Neem het laatste dooiwater met een doek op. Aansluitend het apparaat reinigen en droog wrijven.

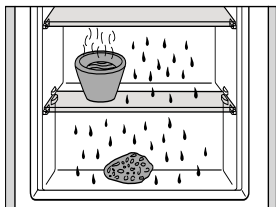

Reinigen

- **Trek altijd de stekker uit het stopcontact of schakel de zekering in de meterkast uit, voordat u het apparaat schoonmaakt.**
- Buitenwand, binnenruimte en delen van het interieur met lauwwarm water en een beetje schoonmaakmiddel met de hand reinigen. Gebruik geen stoomreinigingsapparaat ten einde verwondingen en beschadigingen te voorkomen.
- Gebruik bij voorkeur zachte poetsdoeken en een pH-neutrale allesreiniger. Gebruik in de binnenruimte van het apparaat enkel levensmiddelenvriendelijke reinigings- en onderhoudsproducten.
- Bij apparaten in rvs-uitvoering* een normaal rvs-schoonmaakmiddel gebruiken.
 - Behandel het apparaat na de reiniging met een rvs-onderhoudsmiddel (gelijkmatig in de slijprichting) om het de beste bescherming te geven. Donkere plaatsen op de rvs-oppervlakte en een intensievere kleur kort na de reinigingsbeurt zijn normaal.
- Gebruik geen schurende/krassende sponzen, geconcentreerde reinigingsmiddelen evenmin als schoonmaakproducten of chemische oplosmiddelen die zand, chloride of zuur bevatten: die beschadigen de oppervlakte en kunnen corrosie veroorzaken.
- Let erop dat er geen water in de afvoergoot, ventilatie-roosters of elektrische delen dringt. Maak het apparaat goed droog met een doek.



- Beschadig of verwijder het typeplaatje aan de binnenkant van het apparaat nooit: het is belangrijk voor de technische dienst.
- De boterdoos* kunt u in de vaatwasmachine plaatsen. De plateaus, glasplaten en de overige uitrusting moet u met de hand reinigen.
- Als u het bovenste deurvak (boter- en kaasvak) wilt verwijderen, dan het vak altijd samen met het deksel* verwijderen! Daarna een zijstuk van het vak voorzichtig naar buiten duwen totdat de dekselpen vrij komt en het deksel zijwaarts weggehaald kan worden; daarbij op eventuele lagerbussen* letten.
- U kunt draagplateaus demonteren om ze te reinigen - trek de lijsten en de zijkanten van de glasplaten.
- Trek de beschermfolie eraf.

- Reinig de dooiwater-afvoeropening in de achterwand boven de groenteladen regelmatig, **pijl** in afb. **Gebruik indien nodig een spits hulpmiddel, bijv. een wattenstaafje.**



- Maak het aggregaat en de warmte-wisselaar (het metalen rooster aan de achterkant van het apparaat) minimaal één keer per jaar stofvrij en schoon. Stof verhoogt het energieverbruik.
- Let erop dat u geen kabels of andere onderdelen lostrekt, knikt of beschadigt.
- Steek vervolgens de stekker weer in het stopcontact en schakel het apparaat in. Schakel de SuperFrost-functie in en leg de levensmiddelen weer terug in het apparaat.



Moet het apparaat langere tijd uitgeschakeld blijven, maak het dan leeg en trek de stekker uit het stopcontact. Reinig het zoals beschreven en laat de deur van het apparaat open staan, om geurvorming te voorkomen.

Storingen - Problemen?

Het apparaat is zodanig geconstrueerd en gefabriceerd dat storingen nagenoeg niet voorkomen en een lange levensduur gegarandeerd is.

Doet zich desondanks een storing voor, ga dan a.u.b. na of deze misschien het gevolg is van een verkeerde bediening. Is dit het geval dan moeten we helaas - ook tijdens de garantietermijn - de reparatiekosten in rekening brengen.

De volgende storingen kunt u zelf opsporen en verhelpen:

Storing mogelijke oorzaak en oplossing

Het apparaat werkt niet, het display blijft donker

- Is het apparaat correct ingeschakeld?
- Zit de stekker goed in het stopcontact?
- Is de zekering in de meterkast in orde?

De binnenverlichting brandt niet

- Is het koelgedeelte ingeschakeld?
- Stond de deur langer dan 15 min. open?
- Is het gloeilampje defect? Vervang het lampje als onder „Binnenverlichting“ beschreven.

Het apparaat maakt te veel lawaai

- Staat het apparaat op een stevige ondergrond? Worden meubels/voorwerpen naast het apparaat door het draaiende aggregaat aan het trillen gebracht? Schuif het apparaat eventueel iets weg, stel het met de stelpoten waterpas, zet de flessen en verpakkingen van elkaar af.
- Normaal zijn: **stromingsgeluiden** (borrelen of ruisen) veroorzaakt door het koelmiddel dat in het koelmiddelcircuit stroomt.

Een kort **klikken**. Dit ontstaat altijd als de compressor (de motor) automatisch in- of uitgeschakeld wordt.

Brommen van de motor. De motor broemt even iets harder als het aggregaat wordt ingeschakeld.

Alarm weerklinkt, rode waarschuwinglampje brandt, de temperatuur is niet laag genoeg.

- Hebt u er een te grote hoeveelheid verse levensmiddelen ingelegd **zonder** SuperFrost? (zie passage „SuperFrost“)
- Sluit de apparaatdeur goed?
- Is er voldoende be- en ontluchting? Ventilatiooster eventueel vrijmaken.
- Is de omgevingstemperatuur te hoog? (zie passage „Bepalingen“)
- Werd het apparaat te vaak of te lang geopend?

Technische dienst en typeplaatje

Wanneer er geen van de hier boven genoemde oorzaken zijn gevonden en u de storing niet zelf kunt verhelpen, of wanneer er **meerdere lichtdisplays knipperen**,

neem dan contact op met de dichtsbijzijnde klantenservice

(zie bijgevoegde lijst). Geef de

toestelaanduiding ①,

service- ②,

toestelnummer ③

van het typeplaatje aan, en **welke**

lichtdisplays knipperen. Dit maakt

een snelle en doelmatige service

mogelijk. Het typeplaatje vindt u op

de linker binnenkant van het vriesgedeelte. Laat het apparaat dicht tot de klantendienst komt om een nog groter koudeverlies te vermijden.

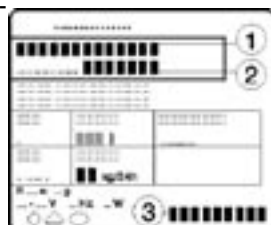

Opstel- en ombouwaanwijzingen

De **uitwendige afmetingen** van het apparaat vindt u in afb. S op de laatste pagina en de onderstaande tabel.

Model, bruto-inhoud (l) (zie typeplaatje)		Hoogte H (mm)
322	(35..)	1806
368	(40..)	1982

Opstelaanwijzing

Het apparaat niet side-by-side met een andere koel-/vrieskast plaatsen! Belangrijk voor het vermijden van condensatiewater en daaruit resulterende schade.

Draairichting deur veranderen

Afb. T. Desgewenst kan de draairichting worden veranderd.

- Open de deur en de plint ① m.b.v. een schroevendraaier aan de scharnierkant uitklinken en naar voren uittrekken.
- Wip de afdekking ② met een schroevendraaier los. Sluit de deur.
- Draai schroef M5 ③ eruit.
- Trek de scharnierbasis ④ en de lagerpen ⑤ er naar beneden uit, zwenk ze eruit en verwijder ze.
- Open de deur, kantel de onderzijde eruit en til de deur weg.
- Trek de middelste lagerpen ⑥ er naar beneden uit.
- De bovenste deur uitkippen en naar beneden verwijderen, (op afstandshuls ⑨ letten).
- Zet alle lagerdelen naar de andere kant over: Afdekkingen ⑧ met een schroevendraaier naar voren uitklinken en schuin naar beneden verwijderen. Lagerbout ⑦ uittrekken en op de andere kant indraaien. Daartoe het inbusgedeelte van de bijgaande steeksleutel (sleutel 5) gebruiken. Afdekkingen ⑧ opnieuw monteren: achteraan inzetten en vooraan inklinken.
- Midden: Afdekking ⑩ met lagerstoel ⑪ wisselen: De schroeven uitdraaien, de afdekking ⑩ en de lagerstoel ⑪ naar de zijkant lostrekken, en 180° gedraaid aan de andere kant terug opschuiven, de lagerbus ⑫ eruittrekken en van boven weer inzetten.
- Onderaan: Met een schroevendraaier het afstandsstuk ⑬, afb. T1, optillen en aan de tegenovergestelde kant monteren.
- Deuren weer monteren:
 - Wip de stopjes ⑭ uit de lagerbussen van de deur en zet zenaar de andere kant over.
 - Bovenste deur in scharnierpin ⑦ hangen (op afstandshuls ⑨ letten). Sluit de deur.
 - Schuif de middelste lagerpen ⑥ van onder door het scharnier ⑬ in het deurlager. Lijn de deur indien nodig via de sleufgaten in het scharnier met de behuizing uit.
 - Hang de onderste deur erin en sluit hem.
 - Draai de scharnierbasis ④ 180°, trek de lagerpen ⑤ eruit en zet hem omgekeerd weer terug. Monteer beide delen in het scharnier ⑬: schuif de pen door het scharnier in het deurlager, zwenk de scharnierbasis erin, schuif hem omhoog en monteer hem met de schroef ③ voor.
- Lijn de deur via het sleufgat in het scharnier ⑬ uit ten **opzichte** van de behuizing, draai vervolgens de schroef ③ stevig vast.
- Schuif de plint ① erop en druk hem vast.
- Open de deur en zet afdekking ② van voren in de plint en druk hem achter vast.
- **Deurgrepen** ⑯ en stopjes ⑰ van plaats veranderen*. Zet de deur open en klik de aandrukplaten* ⑰ vanvoor voorzichtig uit en schuif ze zijlings weg; schroef de greep eraf. Bij het monteren omgekeerd te werk gaan: schuif de aandrukplaten eraan en let op een juist inklinken.

Opstel- en ombouwaanwijzingen

Inbouw in het keukenblok

Afb. U. Het apparaat kan door de keukeninrichting omgeven worden. Om het apparaat aan de hoogte van het keukenblok aan te passen kunt u er een opbouwkast ① op plaatsen. Houd achter de gehele breedte van de opbouwkast een ventilatieruimte van ten minste 50 mm diepte vrij voor de toevoer en afvoer van lucht. De ventilatieruimte moet een minimale oppervlakte van 300 cm² hebben. Hoe groter de oppervlakte van de ventilatieruimte, des te energiezuiniger werkt het apparaat.

- Bij gebruik van gestandaardiseerde keukenkasten (diepte max. 580 mm) en decorplaten met een maximale dikte van 2 mm kunt u het apparaat direct naast het keukenblok plaatsen. De deur van het apparaat steekt aan de zijkanten 34 mm en in het midden 51 mm ten opzichte van het keukenfront naar voren. Hierdoor is de deur zonder problemen te openen en sluiten.
- Plaats u het apparaat met de scharnierkant naast een muur ④ neem dan een afstandlijst (breedte min. 36 mm) tussen apparaat en muur op. Dit in verband met het uitsteken van de deurgreep bij een geopende deur.

- | | |
|--------------------|----------------|
| ① opbouwkast | ③ keukenmeubel |
| ② koel-/vriestkast | ④ muur |

Decorplaat* monteren

(bij witte apparaten met hoogte H = 1806 en 1982 mm)
Met een decorplaat en decorlijsten kunt u de kleur van het apparaat aan de rest van het keukenblok aanpassen of hiermee juist laten contrasteren.

Decorplaten zijn verkrijgbaar bij keukenspecialisten; losse decorlijsten via de leverancier van uw apparaat.

Wilt u de decorplaten zelf monteren, dan hebt u voor het voorbereiden van de bevestigingsgaten een boormachine of accuschroevendraaier nodig. De deurgrepen dienen door de bijgeleverde stijve grepen van het decorlijstenset voor het decorraam te worden vervangen. Zie voor verdere montageaanwijzingen en de maten de montagehandleiding die bij de decorlijstenset gevoegd is.

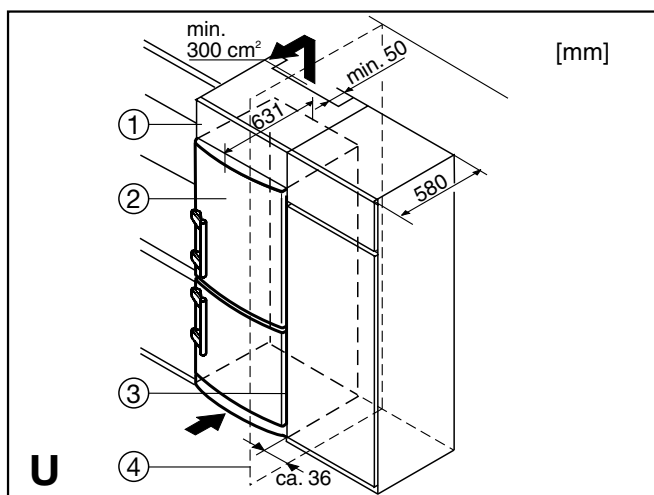
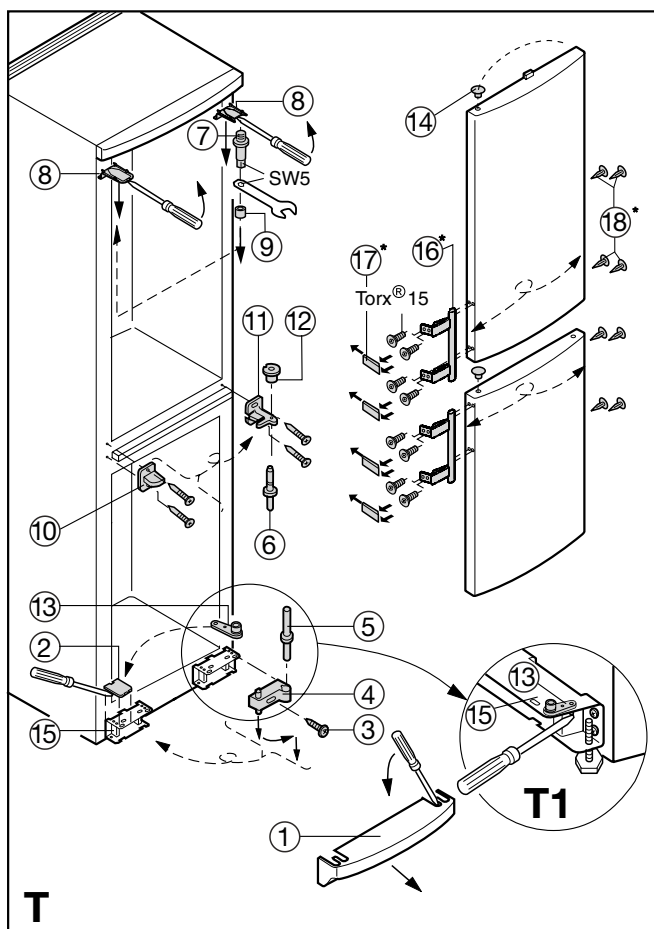
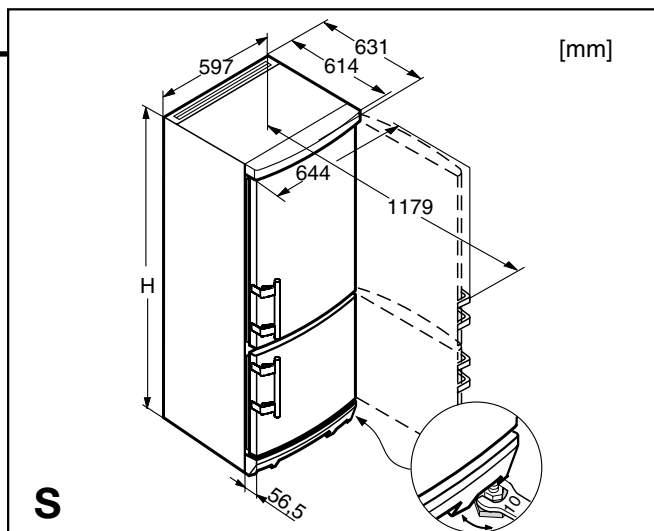

De fabrikant werkt voortdurend aan de verdere ontwikkeling van alle typen en modellen. Hebt u er daarom a.u.b. begrip voor dat wij wijzigingen in vorm, uitvoering en techniek moeten voorbehouden.