

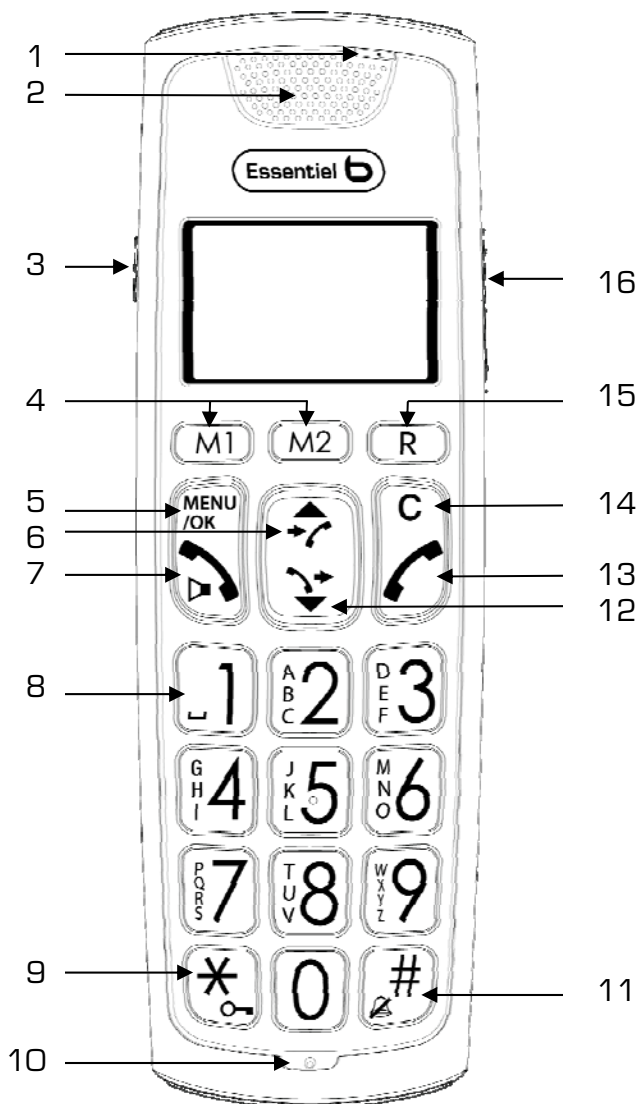









Note:

L'utilisation d'autres types d'accumulateurs ou de batteries/piles non rechargeables pourrait s'avérer dangereuse et perturber le fonctionnement de l'appareil, voire l'endommager. Ne court-circuitez pas les accumulateurs (danger). Evitez en particulier les courts-circuits accidentels lors du stockage ou du transport, pouvant être causés par exemple par un trousseau de clés, des plaques métalliques ou similaires et veillez à ce que les accumulateurs n'entrent pas en contact avec des matières grasses. Conservez de ce fait les accumulateurs dans un emballage isolant lorsqu'ils ne sont pas dans le combiné. Evitez également de toucher les contacts avec des objets gras. Les accumulateurs s'échauffent pendant la charge. Il s'agit là d'un phénomène normal et sans danger.

DESCRIPTION DE L'APPAREIL

Combiné



1. **Témoin lumineux** : brille constamment lorsque vous avez activé l'amplificateur audio, clignote en cas d'appel entrant
2. **Écouteur**
3. **Amplificateur audio** : enclencher/éteindre l'amplificateur audio pendant une communication
4. **M 1 & M 2** : Numéros enregistrés 1 et 2
5.  Touche Menu / OK
6.  Ouvrir la liste d'appels
Faire défiler une liste/un menu vers le haut
7.  Touche de prise de ligne
Touche mains-libres/haut-parleur
8.  Espace
Appui long : Consulter la boîte vocale
9.  Appui long en veille : Active ou désactive le verrouillage du clavier.
10. Microphone
11.  Appui long en veille Active ou désactive la sonnerie
Dans la liste d'appels/la liste de répétition : afficher la suite d'un numéro tronqué
12.  Touche de répétition de la numérotation
Faire défiler une liste/un menu vers le bas
13.  Touche « Raccrocher »
Un appui long sur cette touche désactive le combiné. Si le combiné est désactivé, une courte pression sur la touche le remet en marche
14.  Touche Intercom
Touche Effacer
En conversation : Coupe le microphone du combiné.
15. **R (Flash)** Accéder à certains services de votre opérateur (par exemple : le double appel et la conférence à trois)
16. Régler le volume d'écoute pendant une communication.

Base sans répondeur (exclusivement)

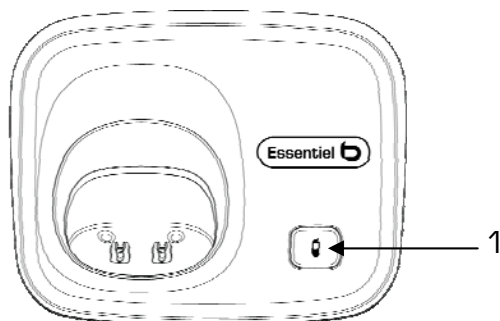

1 Touche appel base

Base avec répondeur (exclusivement)

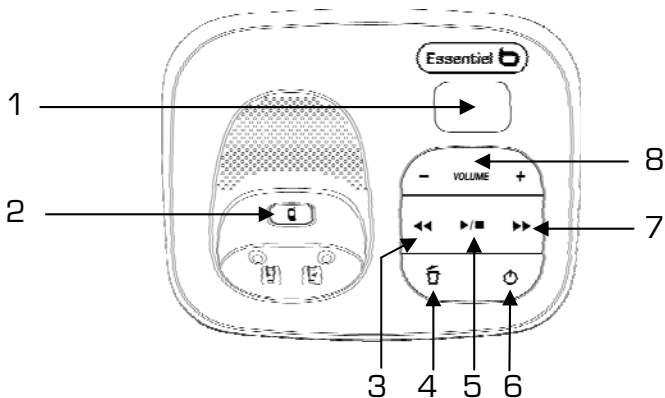

1. Affichage du nombre de messages ou de l'état du répondeur
2. Touche appel base
3. Répétition du message/retour en arrière d'un message
4. Effacer un message pendant sa lecture

5. Lecture des messages / interrompre la lecture
6. Répondeur on/off
7. Passer au message suivant
8. Réglage volume (plus bas / plus haut)

Symboles à l'écran



Apparaît dans la liste d'appels, indique un nouvel appel en absence.



Vous avez un nouveau message sur votre boîte vocale.



Vous avez appuyé sur la touche de prise de ligne. Il clignote lors d'un appel entrant.



Vous avez appuyé sur la touche mains-libres.



Indique le niveau de charge de vos batteries.



Ce symbole est affiché en permanence lorsque le combiné est relié à la base. Le symbole clignote lorsque vous êtes hors portée de la base.



Réveil/Alarme activé.



Sonnerie désactivée.



Verrouillage du clavier activé.



Appel interne (uniquement possible avec plusieurs combinés).



Répondeur enclenché (uniquement avec les modèles Confort 15.1 et 15.2). Il clignote lors de nouveaux messages sur le répondeur.

INSTALLATION

1. Portée / emplacement

Pour obtenir la meilleure portée possible, nous recommandons de placer la base au centre du rayon d'action. Evitez de l'installer dans des niches, des armoires et derrière des portes en acier.

La portée maximale entre la base et le combiné est de 300 mètres environ. Dans un bâtiment, la portée est en général moins étendue qu'à l'extérieur. Il suffit de sortir légèrement de la zone d'ombre radio pour retrouver la qualité de transmission habituelle.

En cas de dépassement de la portée, vous disposez de 10 secondes pour revenir dans la zone de couverture avant que la communication ne soit coupée.

2. Raccorder le téléphone

Pour pouvoir mettre votre téléphone en service, vous devez brancher le cordon téléphonique et l'adaptateur secteur comme indiqué ci-dessous :

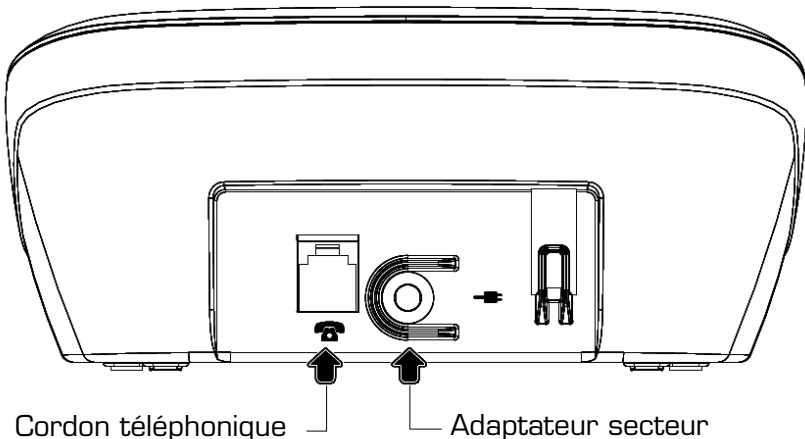

3. Mise en place des batteries

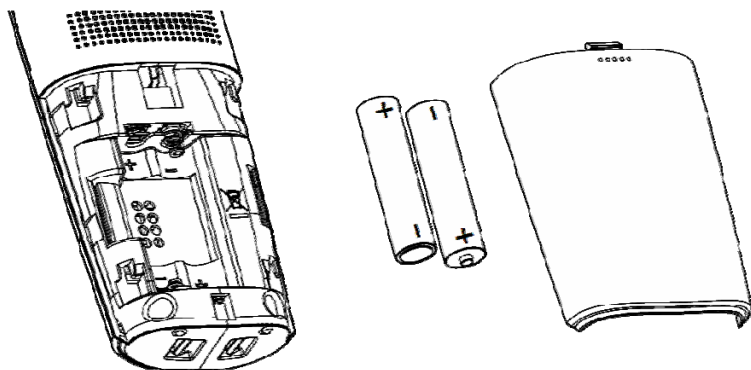

1. Faites coulisser le couvercle vers le bas (d'environ 3 mm) puis soulevez-le.
2. Placez les piles **rechargeables** dans le compartiment.

Installez les 2 piles dans leur logement en respectant les polarités (+ et -). Le non respect des polarités empêchera le bon fonctionnement du combiné et peut entraîner des dommages irréversibles de votre appareil. Remettez le couvercle en place.





Placez le combiné sur la base pour le charger. Le symbole de l'accumulateur sur le combiné s'anime pour signaler le processus de charge. Le délai de charge des accus est d'environ 14 heures (première charge).

4. Régler la langue

- Appuyez sur .
- Sélectionnez *HS SET* / *MT EINST* / *REGL.CB* ou *IMP PORT* à l'aide des flèches ▲ et ▼ et appuyez sur .
- Sélectionnez *LANGUAGE/* *SPRACHE* / *LANGUE* ou *LINGUA* et appuyez sur .
- Sélectionnez la langue désirée, validez avec .

Les textes à l'écran apparaissent maintenant dans la langue que vous avez réglée.

5. Régler la date / l'heure

- Appuyez sur  puis sélectionnez *DATE/H.* à l'aide des flèches ▲ et ▼ puis appuyez sur .
- A l'aide des flèches ▲ et ▼, sélectionnez *F. DATE* pour définir le format de la date : JJMMAA ou MMJJAA puis appuyez sur  pour valider.
- A l'aide des flèches ▲ et ▼, sélectionnez ensuite *F. HEURE* pour définir le format de l'heure : 12 heures ou 24 heures puis appuyez sur  pour valider.
- A l'aide des flèches ▲ et ▼, sélectionnez ensuite *R. HEURE* pour régler l'heure puis appuyez sur  pour valider.
- A l'aide des flèches ▲ et ▼, sélectionnez ensuite *R. DATE* pour régler l'heure puis appuyez sur  pour valider.
- Appuyez sur la touche « Raccrocher » , retour à l'état de veille.

APPELER ET REPONDRE À UN APPEL

1. Téléphoner

- Composez le numéro désiré sur le pavé numérique.
- Appuyez sur la **touche de prise de ligne** .

2. Mettre fin à la communication

- Appuyez sur la **touche « Raccrocher »** .

3. Accepter un appel

Les appels sont signalés par une sonnerie sur le combiné.

- Appuyez sur la **touche de prise de ligne**  et parlez.

Mettre fin à la communication



- Appuyez sur la **touche « Raccrocher »** .

 Il est impossible d'établir une communication lorsque les batteries sont déchargées ou lorsque le combiné se trouve hors de portée de la station de base.



4. Répétition de la numérotation (Bis)

La liste de répétition possède une capacité de 5 numéros d'appel.

Appeler depuis la liste d'appels sortants (Bis)

- Appuyez sur la touche  et sélectionnez le numéro désiré à l'aide des flèches ▲ et ▼.
- Appuyez sur la touche **Prise de ligne** .

Editer la liste de répétition

- Appuyez sur la touche  et sélectionnez le numéro désiré à l'aide des flèches ▲ et ▼.
- Appuyez sur  puis à l'aide des flèches ▲ et ▼, choisissez : Ajouter, Suppr. Entrée ou Supprimer tout.
 - **Ajouter** : Copier le numéro dans le répertoire.
 - **Suppr. Entrée** : Supprimer le numéro sélectionné.
 - **Supprimer tout** : Supprimer la liste en entier.

DÉROULEMENT D'UN APPEL

1. Volume de l'écouteur / régler le volume du haut-parleur

Vous disposez de plusieurs niveaux de réglage pour ajuster le volume de l'écouteur ou du haut-parleur en cours de communication.

- Réglez le volume à votre convenance à l'aide des touches sur le côté droit de l'appareil.



2. Audio Boost, amplification du volume de l'écouteur

Cette fonction vous permet d'augmenter le volume de l'écouteur pendant une communication. Ceci peut être très utile pour les personnes souffrant de problèmes et handicaps liés à l'audition.

- Pour activer l'amplificateur audio, appuyez sur la touche amplificateur audio sur le côté gauche du combiné.
- Réglez le volume désiré à l'aide des commandes situées sur le côté droit du combiné.



3. Couper le microphone du combiné (secret)

Lorsque vous êtes en communication et ne souhaitez pas que votre correspondant entende ce qui se dit dans la pièce, vous pouvez temporairement couper le microphone de votre combiné.

- Appuyez sur la touche .
- Pour réactiver le microphone, appuyez de nouveau sur .

GESTION DU COMBINÉ

1. Mise en marche et arrêt du combiné

- Appuyez de façon prolongée sur la **touche « Raccrocher »**  (5 secondes environ).
- Appuyez de façon prolongée sur la **touche « Raccrocher »**  afin de remettre le combiné en marche.

 L'arrêt du combiné fonctionne uniquement lorsque celui-ci n'est pas posé sur sa base. La mise en marche du combiné est automatique quand vous le reposez sur sa base.





2. Verrouillage du clavier

- Appuyez pendant 3 secondes environ sur la touche . Toutes les touches (à l'exception des touches de sélection rapide) sont verrouillées.

Déverrouiller le clavier

- Appuyez pendant 3 secondes environ sur la touche .

3. Paging – rechercher un combiné égaré

Tous les combinés accessibles sonnent pendant une minute lorsqu'on appuie sur la touche **Appel**  base de la base. La sonnerie s'arrête dès que l'on appuie sur la touche **Prise de ligne**  ou la touche **Raccrocher**  du combiné ou sur la touche **Appel**  de la base.

RÉPERTOIRE

Vous pouvez enregistrer les numéros souvent appelés et les noms qui s'y rapportent.

Votre combiné vous propose à cet effet un répertoire de 20 numéros et noms.

1. Chiffres / caractères alphabétiques

Chaque touche numérique correspond à différents caractères alphabétiques. Les entrées du répertoire sont triées par ordre alphabétique.

Un appui long sur la touche  insère une pause dans la numérotation. Celle-ci est indiquée par un "P" sur l'affichage.

2. Utilisation du clavier alpha numérique

Certaines fonctions telles que le répertoire nécessitent l'utilisation du clavier alphanumérique. Le clavier se met automatiquement en mode alphanumérique lorsque vous entrez dans une de ces fonctions.

Pour saisir une lettre, appuyez sur la touche correspondante au clavier autant de fois que nécessaire.

Exemples :

- Pour saisir un « **A** », appuyez une fois sur 2.
- Pour saisir un « **B** », appuyez deux fois sur 2.
- Pour saisir un « **A** » puis un « **B** » à la suite, appuyez une fois sur 2 (« **A** ») puis attendez que le curseur soit passé au caractère suivant, puis appuyez deux fois sur 2 (« **B** »).
- Pour saisir un espace, appuyez une fois sur la touche 1.

- Appuyez sur la touche  pour effacer le dernier caractère.

Les caractères principaux disponibles sont réunis dans ce tableau :



Touches	1 ^{er} Appui	2 ^{ème} Appui	3 ^{ème} Appui	4 ^{ème} Appui	5 ^{ème} Appui
1	ESPACE	-	1		
2	A	B	C	2	
3	D	E	F	3	
4	G	H	I	4	
5	J	K	L	5	
6	M	N	O	6	
7	P	Q	R	S	7
8	T	U	V	8	
9	W	X	Y	Z	9
0	O				

Remarque : Des caractères spéciaux sont disponibles avec les touches * et #.

3. Ajouter une entrée dans le répertoire

- Appuyez sur , sélectionnez **REPERT.** appuyez sur .
- Appuyez de nouveau sur .
- A l'aide des flèches ▲ et ▼, sélectionnez **AJOUTER** et validez avec .
- Entrez le nom et le numéro désiré, choisissez une sonnerie et sauvegardez avec  à chaque fois.

4. Editer le répertoire

- Appuyez sur , sélectionnez **REPERT.** appuyez sur .
- Appuyez de nouveau sur .
- A l'aide des flèches ▲ et ▼, sélectionnez dans la liste :
 - **Ajouter** : Cf. § 2. *Ajouter un numéro dans le répertoire.*
 - **Voir** : Visualiser le nom, le numéro et la mélodie de l'entrée.
 - **Modifier** : Modifier le nom, le numéro et la mélodie de l'entrée.
 - **Suppr.** : Supprimer une entrée
 - **Sup. tout** : Supprimer tout le répertoire
 - **Capacité** : Visualiser le nombre d'entrées disponibles.
 - **NUM.RAP.** : Cf. § 4. *Numérotation rapide.*

5. Numérotation rapide





Vous pouvez programmer les numéros les plus fréquents sur les touches numériques 2 à 9.

- Appuyez sur , sélectionnez **REPERT/** et validez avec .
- A l'aide des flèches ▲ et ▼, sélectionnez une entrée du répertoire puis validez avec .
- A l'aide des flèches ▲ et ▼, sélectionnez **NUM.RAP.** appuyez sur .
- A l'aide des flèches ▲ et ▼, sélectionnez une touche de raccourci.
- Sélectionnez et validez avec .

Pour appeler un numéro de sélection rapide, appuyez de façon prolongée sur la touche numérique correspondante.

6. Touches mémoire

Vous pouvez programmer vos 2 numéros les plus importants sur les touches mémoire M1 et M2.

- Appuyez sur , sélectionnez **REGL. CB/**
TOUCHES M. et validez avec .
- Sélectionnez une touche et validez avec .
- Entrez le numéro désiré et validez avec .





Pour appeler un numéro, appuyez de façon prolongée sur la touche mémoire correspondante.

JOURNAL (LISTE D'APPELS)

Le numéro de l'appelant s'affiche sur l'écran du combiné*. La liste possède une capacité de 10 numéros d'appel. Dans la liste d'appels, l'étoile ★ indique une nouvelle entrée (nouvel appel en absence).

⚠ Cette fonction est subordonnée à la présentation du numéro de l'appelant. Informez-vous éventuellement auprès de votre opérateur réseau.

1. Appeler un numéro depuis la liste d'appels entrants

- Appuyez sur , sélectionnez *JOURNAL*, appuyez sur . (Vous pouvez également ouvrir la liste d'appels en appuyant sur ).
- A l'aide des flèches ▲ et ▼, sélectionnez l'entrée désirée dans la liste d'appels.
- Appuyez sur la **touche de prise de ligne** , le numéro est composé, ou appuyez sur la touche  et sélectionnez une fonction d'édition.

Si le numéro de l'appelant est masqué, *SECRET* s'affiche sur l'écran. Dans ce cas, il n'y a pas d'entrée dans la liste d'appels.

2. Editer la liste d'appels

- Ouvrez la liste d'appels et appuyez sur la touche .
- A l'aide des flèches ▲ et ▼, sélectionnez dans la liste :

- **Ajouter** : Copier l'entrée dans le répertoire.
- **Suppr.** :- Effacer l'entrée.
- **Sup.tout** : Effacer la liste d'appels en entier.
- **Details** : Afficher la date et l'heure de l'appel.

BOITE VOCALE (Voicebox)

Vous avez la possibilité de renvoyer les appels directement sur une boîte vocale (Voicebox) de votre opérateur réseau.



Cette fonction doit être disponible et activée auprès de votre opérateur de réseau.

Les nouveaux messages dans la boîte vocale sont signalés sur l'écran de votre combiné par .

- Appuyez de façon prolongée sur la touche  pour appeler la boîte vocale et pour consulter vos messages.

Le numéro d'appel de votre boîte vocale doit être enregistré dans les réglages de votre combiné (voir chapitre « **REGLAGE DU COMBINE** »). Pour connaître le numéro d'appel de votre boîte vocale, demandez à votre opérateur de téléphone.

REGLAGE DE LA BASE

- Appuyez sur .
- A l'aide des flèches ▲ et ▼, sélectionnez **REG. BASE** et validez avec .
- A l'aide des flèches ▲ et ▼, sélectionnez une fonction dans la liste :
 - **SON. BASE** : Réglez la mélodie de la sonnerie pour la base.
 - **VOL. SONN.** : Réglez le volume de la sonnerie pour la base.
 - **ANNUL. CB** : Déconnecter un combiné. Vous ne pouvez pas déconnecter le combiné en utilisation (cette fonction est active seulement si plusieurs combinés sont déclarés à la station de base).
 - **NUMEROT.** : Fréquences vocales : mode de numérotation usuel sur les raccordements analogiques.

Impulsions : éventuellement nécessaire en cas de raccordement à une installation téléphonique ancienne.



- **FLASH** : Réglage de la durée du temps flash (Court = 100 ms ; Moyenne = 300 ms ; Long = 600 ms). (appui sur touche R), utilisé pour la prise d'un deuxième appel externe ou l'envoi de codes réseau.

ATTENTION : Nous vous conseillons fortement de laisser ce délai sur Moyenne (réglage de 300ms par défaut). Certains services, comme la gestion du signal d'appel par exemple, ne fonctionneraient pas sur un délai court ou long.

Toutefois, pour des postes installés derrière certains standards, le réglage sur Court ou Long peut s'avérer indispensable.

- **MOD.PIN** : Vous pouvez modifier le code PIN (0000 d'usine).

REGLAGE DU COMBINÉ





- Appuyez sur .
- A l'aide des flèches ▲ et ▼, sélectionnez **REGL. CB** et validez avec .
- A l'aide des flèches ▲ et ▼, sélectionnez une fonction dans la liste :
 - **SONNERIE** : Réglez le volume et la mélodie de la sonnerie pour les appels internes et externes.
 - **BIPS** : Activez/désactivez les fonctions suivantes :
 - Bip tou.** – Lorsqu'une touche est actionnée, un bip retentit.
 - Batt. fai** – Charge des batteries faibles, placez le combiné sur la base pour le recharger.
 - Hors por** – Lorsque le combiné est hors portée de la base, une tonalité vous en avertit.
 - **EQLIZER** : Ajustez le rendu sonore de l'écouteur, en amplifiant les fréquences aigues ou basses. Par défaut, pas de correction (normal).
 - **SEL BASE** : Si votre combiné est enregistré sur plusieurs bases, vous pouvez sélectionner la base avec laquelle vous souhaitez l'utiliser.
 - **LANGUE** : Sélectionnez une langue d'affichage.

- **NOM CB** : Lorsque vous exploitez plusieurs combinés, vous pouvez leur attribuer un nom pour les différencier.
Note : Le nom n'est pas affiché lorsque le paramètre "**ECRAN**" sélectionné est **HEURE**.
- **ECRAN** : Vous pouvez afficher l'heure ou le nom de votre combiné.
- **REP.AUTO** : Pour prendre la communication, il vous suffit de soulever le combiné de la base.
- **TOUCHE M.** : Vous pouvez programmer les 2 numéros les plus fréquents sur les 2 touches mémoire. Pour appeler le numéro mémorisé, appuyez sur la touche mémoire désirée.
- **VOICEBOX** : Mémorisez ou modifiez le numéro d'appel de la boîte vocale (Voicebox). Celui-ci est composé lors de l'appui long de la touche 1.

REGLAGE DE L'ALARME

L'alarme activée est signalée par .

Vous entendez l'alarme pendant 45 secondes ; vous pouvez aussi l'interrompre immédiatement en appuyant sur n'importe quelle touche.

- Appuyez sur .
- A l'aide des flèches ▲ et ▼, sélectionnez **ALARME** et validez avec .
- Sélectionnez **ON** ou **OFF** et validez avec .
- Entrez l'heure de l'alarme, activez ou désactivez la fonction **SNOOZE** et sauvegardez avec .

Lorsque la fonction **SNOOZE** est activée, l'alarme se répète automatiquement au bout de 7 minutes.

COMBINE SUPPLEMENTAIRE

Le combiné fourni est déjà déclaré à la base.





A l'état de veille, vous voyez le numéro interne de votre combiné sur l'afficheur.

Vous pouvez exploiter jusqu'à 5 combinés sur une base.

Si vous déclarez votre combiné Confort à une base « étrangère » ou si vous déclarez un combiné « étranger » à votre base Confort 10.1, Confort 15.1 ou Confort 15.2, certaines fonctions seront probablement restreintes, voire indisponibles.

1. Déclarer un nouveau combiné

Vous devez d'abord déclarer à la base tout combiné supplémentaire.

- Avant de déclarer un nouveau combiné, appuyez sur la touche  sur la base pendant environ 5 secondes, la base émet un bip. Relâchez la touche.
- Appuyez sur .
- A l'aide des flèches ▲ et ▼, sélectionnez **ASSOCIER** et validez avec .
- A l'aide des flèches ▲ et ▼, choisissez la base puis validez avec . Le combiné recherche la base (affichage clignotant à l'écran).
- Lorsque la base a été trouvée, vous êtes invité à entrer le code PIN (0000 d'usine). Validez avec .

2. Téléphoner à plusieurs

Votre téléphone vous permet d'appeler un second correspondant interne en cours de communication (double-appel), de discuter avec vos deux correspondants alternativement (va-et-vient) ou ensemble (conférence à trois) sans que cela nécessite deux raccordements téléphoniques.



3. Communication interne / appel interne

- Appuyez sur .
- Lorsque deux combinés seulement sont déclarés à la base, l'autre combiné est automatiquement appelé. Si vous disposez de plusieurs combinés, sélectionnez le numéro du combiné désiré.

Si vous recevez un appel externe en cours de communication avec un correspondant interne, vous êtes averti par un signal sonore. Vous mettez fin à la communication interne avec la **touche Raccrocher**. Appuyez sur la **touche de prise de ligne** pour établir la communication avec l'interlocuteur externe.

4. Transférer une communication externe



Vous avez répondu à un appel externe et souhaitez le transférer à un autre combiné en interne.

- Appuyez sur , sélectionnez **INTERCOM** et validez avec .
- Sélectionnez le combiné que vous voulez appeler et validez avec .
- La communication externe est mise en attente, le combiné appelé sonne.

- Lorsque le correspondant interne répond, appuyez sur la **touche Raccrocher** .
- La communication externe est transférée au correspondant interne.





5. Conférence

Vous êtes en communication externe :

- Appelez un correspondant interne (voir plus haut).
- Appuyez sur la **touche étoile** , lorsque le correspondant interne répond. Les 3 interlocuteurs sont réunis et peuvent parler ensemble.
- Chaque interlocuteur peut mettre fin à la communication et terminer la conférence en appuyant sur la **touche Raccrocher** .

RESTAURER LES PARAMÈTRES PAR DÉFAUT

Tous les réglages personnels et la liste d'appels sont effacés. Le répertoire n'est pas effacé.

- Appuyez sur .
- A l'aide des flèches ▲ et ▼, sélectionnez **DEFAUT** et validez avec .
- Entrez le code PIN et validez avec .
- Si vous voulez restaurer les paramètres par défaut, confirmez l'interrogation de sécurité par .

FONCTION RÉPONDEUR (Uniquement)

Votre téléphone Confort 15.1 ou Confort 15.2 est équipé d'un répondeur numérique intégré d'une capacité totale de 15 minutes environ. Vous pouvez interroger le répondeur depuis chaque combiné déclaré et depuis la base. A la livraison, une annonce par défaut pour chaque mode d'exploitation est déjà enregistrée afin que le répondeur soit opérationnel immédiatement.





Vous pouvez changer la langue de ces annonces standards ou enregistrer vos propres annonces. Les réglages du répondeur sont accessibles depuis le ou les combinés déclarés à la station de base.

1. Activer ou désactiver le répondeur

Appuyez sur la touche  de la base pour enclencher ou éteindre le répondeur.







Deux traits apparaissent sur l'afficheur lorsque le répondeur n'est pas en service. Le fait que ces traits clignotent après l'activation indique que la date et l'heure n'ont pas été réglées.

2. Activation depuis le combiné







- Appuyez sur .
- A l'aide des flèches ▲ et ▼, sélectionnez **REPOND** et validez avec .
- Sélectionnez **ON/OFF** parmi les fonctions proposées puis validez avec .
- Sélectionnez le réglage à l'aide des flèches ▲ et ▼ puis validez avec .

3. Enregistrer une annonce personnalisée

Vous pouvez choisir entre deux modes d'exploitation :

- Répondeur-enregistreur
- Répondeur seul
- Appuyez sur , sélectionnez **REPOND./REGL.REP** et validez avec .
- Sélectionnez **ANNONCES** et validez avec .
- Sélectionnez **REP/ENR** ou **REP. SE** et validez avec .
- Sélectionnez **ENR MSG** et validez avec .
- Enregistrez le texte de votre annonce dans le microphone du combiné.
- Pour mettre fin à l'enregistrement, appuyez sur . Votre annonce est à nouveau diffusée pour que vous puissiez la contrôler, après quoi elle entre immédiatement en service.





4. Effacer l'annonce personnalisée

- Appuyez sur , sélectionnez **REPOND./REGL.REP** et validez avec .
- Sélectionnez **ANNONCES** et validez avec .
- Sélectionnez **REP/ENR** ou **REP. SE** et validez avec .
- Sélectionnez **LIRE AN.** et validez avec .
- Pendant la lecture du message, appuyez brièvement sur .

- Votre message personnalisé est effacé et remplacé par le message standard.

5. Enregistrer un mémo



Vous pouvez enregistrer un mémo pour les autres utilisateurs:

- Appuyez sur , sélectionnez **REPOND.** et validez avec .
- Sélectionnez **MEM** et validez avec .
- **ENREG** s'affiche. Parlez après le signal sonore.
- Appuyez sur  pour terminer l'enregistrement.

6. Commander le répondeur depuis la base

L'affichage des messages clignote dès la réception de nouveaux messages. La restitution commence toujours par le message le plus récent.

- Appuyez sur  pour enclencher la restitution.
- Pendant la lecture des messages, vous disposez des possibilités suivantes :

Touche	Fonction
	Répétition du message / Appuyer 2 fois de suite: retour en arrière d'un message
	Passer au message suivant
	Démarrer / arrêter la lecture des messages
X	Supprimer le message en cours
VOLUME + / -	Régler le volume





N'oubliez pas d'effacer les anciens messages afin de disposer d'un espace de mémoire suffisant pour les nouveaux.

7. Effacer tous les anciens messages

Option impossible pendant la restitution. En mode veille, appuyez de façon prolongée sur la touche **X**.





8. Commander le répondeur depuis le combiné

S'il y a de nouveaux messages sur le répondeur, le symbole  clignote sur l'écran du combiné. La restitution commence toujours par le message le plus récent.





- Appuyez sur , sélectionnez **REPOND.** et validez avec .
- Sélectionnez **LIRE MSG** et validez avec .
- Appuyez sur la **touche Raccrocher**  pour mettre fin à la restitution.

Touche	Fonction
5 (■)	Mettre fin à la restitution
4 (◀◀)	Répétition du message / Appuyer 2 fois de suite: retour en arrière d'un message
2 (X)	Effacer un message pendant sa restitution
6 (▶▶)	Passer au message suivant
	Activer l'écoute amplifiée
+ / -	Régler le volume à l'aide du régleur sur le côté droite de l'appareil.

9. Effacer tous les anciens messages

- Appuyez sur , sélectionnez **REPOND.** et validez avec .
- Sélectionnez **SUP. TOUT** et validez avec .
- Confirmez l'interrogation de sécurité par .

10. Réglages du répondeur

- Appuyez sur , sélectionnez **REPOND.** et validez avec .
- Sélectionnez **REGL.REP** et validez avec .
- Sélectionnez la fonction à l'aide des flèches ▲ et ▼ puis validez avec .
- **MODE REP** : Mode Répondeur-enregistreur ou Répondeur seul.
- **LANG.REP** : Choisissez la langue des annonces standards.
- **ANNONCES** : Annonces pour Répondeur-enregistreur ou répondeur seul.
- **NB SONN** :- Choisissez 2, 4, 6, 8 sonneries ou le mode économie (ECO APP).
- **TPS ENR.** : Définissez la durée d'enregistrement maximale par message.
- **COMPRESS** : Choisissez le niveau de compression (haute, medium, basse).
- Plus la compression est basse, plus la qualité d'enregistrement est haute.
- **FILTRAGE** : Lorsque la fonction est activée (réglage par défaut), vous entendez les appels entrants par le haut-parleur de la base.
- **CODE INT** : Activez ou désactivez l'interrogation à distance.
- **MOD. PIN** : Modifiez le code interrogation à distance (voir plus bas).







En mode économie, la réception de nouveaux messages sur le répondeur est signalée par deux sonneries. S'il n'y a pas de nouveaux messages, l'appel est pris en charge après six sonneries. Vous pouvez ainsi vérifier la présence de nouveaux messages sans établir la communication.

11. Répondeur – mémoire pleine

La capacité de mémoire correspond à un temps d'enregistrement de 15 minutes (annonce incluse). L'écran du combiné affiche **MEM SAT** et le signe F. clignote sur la base. Les nouveaux messages ne peuvent plus être enregistrés. Le mode répondeur seul est automatiquement activé. Vous devez dès lors effacer les anciens messages.

12. Modifier le code d'interrogation à distance

Lorsque vous activez l'interrogation à distance, vous êtes invités à saisir un code secret (autre que « 0 0 0 0 »). Ce code doit être composé à chaque interrogation à distance pour accéder au répondeur.

- Appuyez sur , sélectionnez **REPOND./REGL.REP** et validez avec .
- Sélectionnez **MOD. PIN** et appuyez deux fois sur .
- Entrez le code d'interrogation à distance (0000 d'usine) et appuyez deux fois sur .
- Entrez le nouveau PIN et appuyez deux fois sur .
- Entrez encore une fois le nouveau PIN et validez avec .

13. Activer/désactiver le répondeur à distance

Vous avez également la possibilité d'activer votre répondeur à distance.

- Appeler le numéro. Après la 6ème sonnerie, le répondeur s'enclenche.
- Entrez le code d'interrogation à distance. Une brève tonalité confirme sa validité.
- Tous les nouveaux messages sont restitués.

14. Interrogation à distance

Vous pouvez commander votre répondeur à distance depuis n'importe quel téléphone « standard » (numérotation par fréquence vocale requise). Vous devez activer l'interrogation à distance auparavant dans le menu *REPOND.* / *REGL.REP* / *CODE INT.*

- Appelez le numéro.
- Appuyez sur la touche * pendant la diffusion de l'annonce.
- Entrez le code d'interrogation à distance. Une brève tonalité confirme sa validité.
- Les nouveaux messages sont lus après appui sur la touche 5.
- Sélectionnez une fonction dans la liste suivante en appuyant sur la touche correspondante.

Touche	Fonction
5	Lire le message
7	Activer le répondeur
9	Désactiver le répondeur
*	Entrer le code PIN d'accès à distance

Pendant la lecture

- 2** Effacer un message pendant sa lecture
- 4** Répétition du message en cours. Appuyez 2 fois pour revenir au message précédent
- 5** Interrompre la lecture du message en cours
- 6** Passer au message suivant
- *** Pour terminer la commande à distance, mettez fin à la communication.

Remarque :

Si votre répondeur n'accepte pas l'interrogation à distance, essayez de moduler la durée d'appui (plus ou moins longue ou courte) sur le clavier numérique. Votre répondeur réagit à des tonalités de 0,5 à 1 seconde.

CARACTERISTIQUES TECHNIQUES

Norme	Technologie de téléphone sans fil numérique
Portée en champ libre	Jusqu'à 300 mètres *
Portée en intérieur	Jusqu'à 50 mètres *
Autonomie du combiné (valeurs moyennes)	10 heures en conversation 100 heures en veille
Batteries rechargeables Ni-MH	Type R03 / AAA 2 x 1,2 V / 500 mAh
Température de fonctionnement	De 0 à 40 °C

Adaptateur secteur de la base avec répondeur

Modèle : S004LVO600045

Entrée : 100-240 V~ 50/60 Hz 150 mA

Sortie : 6 V = 450 mA

Adaptateur secteur de la base sans répondeur

Modèle : S004LVO600030

Entrée : 100-240 V~ 50/60 Hz 150 mA

Sortie : 6 V = 300 mA

Adaptateur secteur du combiné supplémentaire

Modèle : S004LVO600030

Entrée : 100-240 V~ 50/60 Hz 150 mA

Sortie : 6 V = 300 mA

ANNEXE

Plusieurs raisons peuvent être à l'origine de la perturbation de certaines fonctionnalités :

- L'opérateur de téléphonie par Internet ou par câble ne fournit pas la fonctionnalité en question sur votre raccordement téléphonique par Internet/câble.
- L'adaptateur utilisé pour la conversion de la téléphonie par Internet/câble sur les téléphones analogiques (le plus souvent livré par l'opérateur) n'arrive pas à transférer la fonctionnalité aux téléphones raccordés ou n'est pas en conformité au plan analogique.

Si vous êtes confrontés à de tels dysfonctionnements, veuillez si possible tester votre téléphone sur un raccordement au réseau analogique fixe et/ou contactez votre opérateur de téléphonie par Internet/câble à ce sujet.

Entretien

Pour nettoyer le téléphone, frottez d'abord l'appareil avec un chiffon antistatique ou une peau de chamois légèrement humide puis séchez-le avec un chiffon sec.

Déclaration de conformité

Sourcing&Creation

**CRT de LESQUIN rue de la HAIE PLOUVIER
59 273 FRETIN**

Nous déclarons que les produits désignés ci-dessous :

- Téléphone DECT avec ou sans répondeur
- Marque : Essentiel B
- Modèles : Confort, Confort 10.1, Confort 15.1, Confort 15.2
- Code article : 870833, 868986, 869152 et 869154
- Code EAN : 3497678708333, 3497678689861, 3497678691529 et 3497678691543.

sont conformes aux dispositions des directives CE suivantes et que les standards suivants ont été appliqués :

- Directive 2006/95/CE relative au matériel électrique
EN 60950-1 :2001
- Directive 2004/108/CE relative à la compatibilité électromagnétique.
EN 301 489-1 v.1.8.1 (2008-04)
EN 301 489-6 v.1.3.1 (2008-04)
EN 55022 :2006+A1 :2007
EN 55024 :1998+A1 :2001+A2 :2003
- Directive 1999/5/CE relative aux équipements hertziens et aux équipements terminaux de télécommunications.
EN 301 406 v 1.5.1 (2003-07)
EN 300 175 v.2.1.1
- Directive 2002/95/CE relative à la limitation de l'utilisation de certaines substances dans les équipements électriques et électroniques.

**Multimedia Technical Development Manager
François GUISLAIN**



**Fretin,
Le 18 avril 2011**



Testé dans nos laboratoires

*Garantie valide à partir de la date d'achat (ticket de caisse faisant foi). Cette garantie ne couvre pas les vices ou les dommages résultant d'une mauvaise installation, d'une utilisation incorrecte, ou de l'usure normale du produit.



Protection de l'environnement

Ce logo apposé sur le produit signifie qu'il s'agit d'un appareil dont le traitement en tant que déchet rentre dans le cadre de la directive 2002/96/CE du 27 janvier 2003, relative aux déchets d'équipements électriques et électroniques (DEEE). La présence de substances dangereuses dans les équipements électriques et électroniques peut avoir des effets potentiels sur l'environnement et la santé humaine dans le cycle de retraitement de ce produit. Ainsi, lors de la fin de vie de cet appareil, celui-ci ne doit pas être débarrassé avec les déchets municipaux non triés. En tant que consommateur final, votre rôle est primordial dans le cycle de réutilisation, de recyclage et les autres formes de valorisation de cet équipement électrique et électronique. Des systèmes de reprise et de collecte sont mis à votre disposition par les collectivités locales (déchetteries) et les distributeurs. Vous avez l'obligation d'utiliser les systèmes de collecte sélective mise à votre disposition.

