



*Thinking of you*  
**Electrolux**



AMODO  
**MIO**



**ELM 3100**

IT • EN • FR • DE • NL • ES • PT • PL • SV • DA • FI • NO • RU • UK • RO • BG

- IT** Libretto di istruzioni.....3-16  
Prima di utilizzare l'apparecchio per la prima volta, leggere attentamente le norme di sicurezza riportate a pagina 4.
- EN** Instruction book .....3-16  
Before using the appliance for the first time, please read the safety advice on page 5.
- FR** Mode d'emploi .....3-16  
Avant d'utiliser cet appareil pour la première fois, veuillez lire les consignes de sécurité en page 6.
- DE** Anleitung.....3-16  
Vor der ersten Inbetriebnahme des Geräts lesen Sie bitte die Sicherheitshinweise auf Seite 7.
- NL** Gebruiksaanwijzing.....17-30  
Lees het veiligheidsadvies op pagina 18 voordat u het apparaat voor het eerst gebruikt.
- ES** Instrucciones de uso .....17-30  
Antes de utilizar el electrodoméstico por primera vez, lea la indicación de seguridad de la página 19.
- PT** Manual de instruções....17-30  
Antes de utilizar o aparelho pela primeira vez, leia os avisos de segurança na página 20.
- PL** Instrukcja obsługi.....17-30  
Przed pierwszym użyciem urządzenia przeczytaj uważnie zalecenia bezpieczeństwa na stronie 21.
- SV** Bruksanvisning.....31-44  
Läs säkerhetsanvisningen på sidan 32 innan du använder apparaten första gången.
- DA** Brugervejledning.....31-44  
Før apparatet bruges for første gang, bør sikkerhedsrådene på side 33 læses.
- FI** Käyttöohjeet.....31-44  
Lue sivun 34 turvallisuusohjeet huolellisesti ennen kuin käytät laitetta ensimmäistä kertaa.
- NO** Bruksanvisning.....31-44  
Les rådene vedrørende sikkerhet på side 35 før du bruker apparatet for første gang.
- RU** Инструкция.....45-58  
Перед первым применением устройства прочтите раздел о мерах предосторожности на стр. 46.
- UK** Інструкція з експлуатації.45-58  
Перед першим використанням приладу уважно прочитайте поради щодо техніки безпеки на сторінці 47.
- RO** Manual de instrucțiuni...45-58  
Înainte de a utiliza aparatul pentru prima dată, citiți sfaturile de siguranță de la pagina 48.
- BG** Книжка с инструкции...45-58  
Преди да използвате уреда за първи път, моля, прочетете съветите за безопасност на стр. 49.

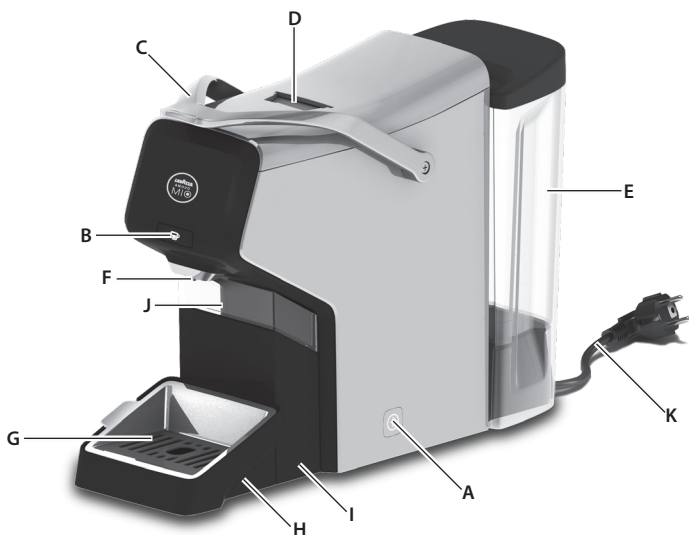

IT  
EN  
FR  
DE

NL  
ES  
PT  
PL

SV  
DA  
FI  
NO

RU  
UK  
RO  
BG

**IT**

## Componenti

- A. Pulsante accensione
- B. Pulsante erogazione espresso (dose libera)
- C. Leva
- D. Vano inserimento capsula
- E. Serbatoio acqua
- F. Erogatore caffè
- G. Griglia vaschetta
- H. Cassetto raccogli gocce
- I. Cassetto acque di scarico
- J. Cassetto capsule usate
- K. Cavo alimentazione

**EN**

## Components

- A. ON/OFF button
- B. Espresso button (free dosage)
- C. Lever
- D. Capsule compartment
- E. Water tank
- F. Coffee spout
- G. Drip tray grid
- H. Drip tray
- I. Waste water container
- J. Used capsules container
- K. Power cord & plug

**FR**

## Éléments

- A. Touche MARCHÉ/ARRÊT
- B. Touche espresso (dosage libre)
- C. Levier
- D. Emplacement capsule
- E. Réservoir d'eau
- F. Sortie café
- G. Plaque d'égouttage
- H. Bac récolte-gouttes
- I. Récipient pour d'eau usagées
- J. Récipient pour capsules usagées
- K. Cordon et fiche d'alimentation

**DE**

## Teile

- A. Ein-/Aus-Taste
- B. Espresso Taste (freie Dosierung)
- C. Hebel
- D. Kapselfach
- E. Wasserbehälter
- F. Kaffeeauslass
- G. Tropfschalengitter
- H. Auffangschale
- I. Abwasserbehälter
- J. Behälter für verbrauchte Kapseln
- K. Netzkabel mit Stecker

## **Prima di utilizzare la macchina per la prima volta, leggere attentamente le seguenti istruzioni.**

- Questo elettrodomestico può essere usato dai bambini a partire dagli 8 anni, unicamente nel caso in cui siano monitorati o vengano fornite loro istruzioni adeguate relativamente a un uso sicuro del dispositivo e unicamente nel caso in cui gli stessi capiscano i pericoli coinvolti. La pulizia e gli interventi di manutenzione non devono essere eseguiti dai bambini di età inferiore agli 8 anni e in assenza di supervisione. Tenere l'apparecchiatura e il rispettivo cavo fuori dalla portata dei bambini di età inferiore agli 8 anni.
- Le apparecchiature possono essere usate da persone con limitate capacità fisiche, sensoriali o mentali o con scarsa esperienza o conoscenza sull'uso dell'apparecchiatura, solamente se sorvegliati o se sono stati istruiti relativamente all'uso dell'apparecchiatura e se hanno compreso i rischi coinvolti.
- I bambini non devono giocare con l'apparecchiatura.
- Collegare l'apparecchio solo a una fonte di alimentazione con tensione e frequenza conformi alle specifiche riportate sulla targhetta delle caratteristiche.
- Non utilizzare né afferrare l'apparecchio se:
  - il cavo di alimentazione è danneggiato,
  - il rivestimento esterno è danneggiato.
- L'apparecchio deve essere collegato solo a una presa con messa a terra. Se necessario, è possibile utilizzare una prolunga adatta per 10/A.
- In caso di danneggiamento dell'apparecchio o del cavo di alimentazione, ottenerne la sostituzione rivolgendosi al produttore, a un suo agente dell'assistenza o a una persona egualmente qualificata, in modo da evitare rischi.
- Posizionare sempre l'apparecchio su una superficie piana e regolare.
- Non lasciare mai l'apparecchio incustodito quando è collegato alla rete elettrica.
- L'apparecchio e gli accessori possono surriscaldarsi durante il funzionamento. Usare unicamente la leva designata. Lasciar raffreddare l'apparecchio prima di pulirlo o riporlo.
- Evitare che il cavo di alimentazione entri in contatto con le parti calde dell'apparecchio.
- Non immergere l'apparecchio in acqua o in altri liquidi.
- Non superare il volume massimo di riempimento indicato sull'apparecchio.
- Riempire il serbatoio dell'acqua solo con acqua fredda, mai con latte o altri liquidi.
- Non utilizzare l'apparecchio se il serbatoio dell'acqua non è stato riempito.
- Questo apparecchio è progettato esclusivamente per uso domestico. Il produttore declina qualsiasi responsabilità per eventuali danni causati dall'uso improprio o errato.
- Non trasportare la macchina per la leva.
- Questa macchina può essere utilizzata solo con le capsule Lavazza A MODO MIO. Non mettere le dita o qualsiasi altro oggetto nello scompartimento delle capsule. Le capsule possono essere utilizzate solo una volta.

## Read the following instruction carefully before using machine for the first time.

- This appliance can be used by children aged from 8 years and above only if they have been given supervision or instruction concerning use of the appliance in a safe way and if they understand the hazards involved. Cleaning and user maintenance shall not be made by children unless they are aged from 8 years and above and supervised. Keep the appliance and its cord out of reach of children aged less than 8 years.
- Appliances can be used by persons with reduced physical, sensory or mental capabilities or lack of experience and knowledge only if they have been given supervision or instruction concerning use of the appliance in a safe way and if they understand the hazards involved.
- Children shall not play with the appliance.
- The appliance may only be connected to a power supply whose voltage and frequency comply with the specifications on the rating plate!
- Never use or pick up the appliance if
  - the supply cord is damaged,
  - the housing is damaged.
- The appliance must only be connected to an earthed socket. If necessary an extension cable suitable for 10 A can be used.
- If the appliance or the supply cord is damaged, it must be replaced by the manufacturer, its service agent or similarly qualified person, in order to avoid hazard.
- Always place the appliance on a flat, level surface.
- Never leave the appliance unattended while connected to the supply mains.
- The appliance and accessories become hot during operation. Use only designated handle. Allow to cool down before cleaning or storage.
- The mains cable must not come into contact with any hot parts of the appliance.
- Do not immerse the appliance in water or any other liquid.
- Do not exceed the maximum filling volume as indicated on the appliances.
- Fill the water tank only with cold water, never with milk or other liquids.
- Do not use the appliance if the water tank has not been filled.
- This appliance is intended for domestic use only. The manufacturer cannot accept any liability for possible damage caused by improper or incorrect use.
- Do not carry machine by the handle.
- This machine can only be used with Lavazza A MODO MIO capsules. Do not put your fingers or any other object in the capsule compartment. The capsules can be used only once.

## **Avant d'utiliser l'appareil pour la première fois, il est impératif de lire attentivement les instructions suivantes.**

- Cet appareil peut être utilisé par des enfants de plus de 8 ans, uniquement s'ils sont surveillés ou ont reçu des instructions concernant l'utilisation de l'appareil en toute sécurité, et s'ils comprennent les risques encourus. Seuls les enfants âgés de plus de 8 ans, surveillés par un adulte, peuvent entreprendre une opération de nettoyage ou de maintenance sur l'appareil. L'appareil et son câble d'alimentation doivent être conservés hors de portée des enfants âgés de moins de 8 ans.
- Cet appareil peut être utilisé par des personnes dont les capacités physiques, sensorielles et mentales sont réduites ou dont les connaissances et l'expérience sont insuffisantes, à condition d'être surveillés ou d'avoir reçu des instructions concernant l'utilisation sécurisée de l'appareil et de comprendre les risques encourus.
- Ne laissez pas les enfants jouer avec l'appareil.
- L'appareil doit être branché sur un réseau électrique correspondant à la tension et à la fréquence d'alimentation indiquées sur la plaque signalétique.
- Ne jamais utiliser ou prendre l'appareil si
  - le cordon d'alimentation est endommagé,
  - le boîtier est endommagé.
- L'appareil doit être raccordé à la terre. Si nécessaire, il est possible d'utiliser une rallonge compatible 10 A.
- Si l'appareil ou le cordon d'alimentation est endommagé, il doit être remplacé par le fabricant, l'un de ses réparateurs ou toute autre personne dûment qualifiée, afin d'éviter tout danger.
- Toujours placer l'appareil sur une surface plane et horizontale.
- Ne jamais laisser l'appareil sans surveillance lorsqu'il est raccordé à l'alimentation électrique.
- Pendant le fonctionnement, l'appareil et les accessoires sont chauds. N'utilisez que la poignée conçue pour l'appareil. Laisser l'appareil refroidir avant de le nettoyer ou de le ranger.
- Le cordon d'alimentation ne doit jamais entrer en contact avec les parties chaudes de l'appareil.
- Ne pas plonger l'appareil dans l'eau ni dans aucun autre liquide.
- Ne pas dépasser le niveau maximum de remplissage indiqué sur l'appareil.
- Remplir le réservoir uniquement avec de l'eau froide, jamais avec du lait ou un autre liquide.
- Ne pas utiliser l'appareil si le réservoir d'eau n'a pas été préalablement rempli.
- Cet appareil est exclusivement destiné à un usage domestique. Le fabricant décline toute responsabilité en cas de dommages résultant d'une utilisation incorrecte de l'appareil.
- Ne transportez pas la machine par la poignée.
- Cette machine ne peut être utilisée qu'avec les capsules Lavazza A MODO MIO. Ne mettez pas vos doigts ou tout autre objet dans le compartiment des capsules. Les capsules ne peuvent être utilisées qu'une seule fois.

## **Lesen Sie die nachfolgenden Anweisungen sorgfältig durch, bevor Sie das Gerät zum ersten Mal in Betrieb nehmen.**

- Dieses Gerät kann nur von Kindern über 8 Jahren benutzt werden, wenn sie beaufsichtigt werden oder eine Einweisung in die sichere Nutzung des Geräts und die damit verbundenen Gefahren erhalten haben. Reinigung und Wartung dürfen nicht von Kindern durchgeführt werden, es sei denn, sie sind älter als 8 Jahre und werden beaufsichtigt. Halten Sie Kinder unter 8 Jahren vom Gerät und dem Netzkabel fern.
- Die Geräte können von Personen mit eingeschränkten physischen, sensorischen oder geistigen Fähigkeiten oder mit mangelnder Erfahrung und/oder mangelndem Wissen dann verwendet werden, wenn sie durch eine für ihre Sicherheit zuständige Person beaufsichtigt werden oder in die sichere Verwendung des Geräts eingewiesen wurden und die mit dem Gerät verbundenen Gefahren verstanden haben.
- Kinder dürfen nicht mit dem Gerät spielen.
- Das Gerät darf nur an Stromquellen angeschlossen werden, deren Spannung und Frequenz mit den Angaben auf dem Typenschild übereinstimmen!
- Das Gerät niemals benutzen oder handhaben, wenn
  - das Netzkabel beschädigt ist,
  - das Gehäuse beschädigt ist.
- Das Gerät darf nur an eine geerdete Steckdose angeschlossen werden. Bei Bedarf kann ein Verlängerungskabel verwendet werden, das mit 10 A belastbar ist.
- Ein beschädigtes Gerät oder Netzkabel muss vom Hersteller, von seinem Service-Vertreter oder einer entsprechend qualifizierten Person instandgesetzt werden, um Gefahren zu vermeiden
- Stellen Sie das Gerät immer auf eine ebene, waagrechte Fläche.
- Lassen Sie das Gerät niemals unbeaufsichtigt, wenn es an die Netzspannung angeschlossen ist.
- Das Gerät und seine Zubehörteile werden im Betrieb heiß. Benutzen Sie ausschließlich den vorgesehenen Griff. Lassen Sie es vor dem Reinigen oder Aufbewahren abkühlen.
- Das Netzkabel darf nicht mit heißen Teilen des Geräts in Berührung kommen.
- Tauchen Sie das Gerät nicht in Wasser oder andere Flüssigkeit.
- Überschreiten Sie die am Gerät angezeigte maximale Füllmenge nicht.
- Füllen Sie den Wassertank nur mit kaltem Wasser, niemals mit Milch oder anderen Flüssigkeiten.
- Verwenden Sie das Gerät nicht, wenn kein Wasser in den Tank eingefüllt ist.
- Das Gerät ist nur für den Gebrauch im Haushalt bestimmt. Der Hersteller übernimmt keine Haftung für mögliche Schäden, die durch unsachgemäße oder fehlerhafte Benutzung verursacht wurden.
- Tragen Sie die Maschine nicht am Griff.
- In der Maschine können ausschließlich Lavazza A MODO MIO Kapseln verwendet werden. Fassen Sie nicht mit Ihren Fingern in das Kapselfach und stecken Sie keinen Gegenstand hinein. Die Kapseln können nur einmal verwendet werden.



IT

**1. Posizionare la macchina su una superficie piana.** Risciacquare il serbatoio prima di utilizzarlo. E riempire il serbatoio con acqua fresca potabile e non gasata. **(La macchina non deve essere usata con il serbatoio vuoto!)** Inserire la spina nella presa di corrente e premere il pulsante ON. La macchina è pronta per l'utilizzo quando la spia del pulsante erogazione espresso smette di lampeggiare e la luce diventa fissa.

**1. Place the machine on a flat surface.** Rinse the tank before using it. Fill the tank with cold, drinkable and non sparkling water. **(The machine must not be used with empty tank!)** Plug the power cord into the mains and press the ON button. The machine is ready to use when the cup indicator light stops flashing and becomes steady.

EN

**1. Posez la machine sur une surface plane.** Rincez le réservoir avant de l'utiliser. Remplissez le réservoir avec de l'eau potable et non gazeuse. **(La machine ne doit pas être utilisée avec un réservoir vide !)** Branchez le cordon d'alimentation au secteur et pressez sur la touche MARCHE. La machine est prête à l'emploi lorsque le voyant espresso cesse de clignoter et reste allumé.

**1. Stellen Sie die Maschine auf eine ebene Fläche.** Reinigen Sie den Behälter vor dem ersten Gebrauch. Füllen Sie den Behälter mit kaltem Wasser (trinkbar und nicht sprudelnd). **(Die Maschine darf nicht mit einem leeren Behälter eingeschaltet werden!)** Stecken Sie das Netzkabel in die Steckdose und drücken Sie die Einschalttaste. Die Maschine ist betriebsbereit, sobald die Tassenanzeigeleuchte nicht mehr blinkt, sondern konstant leuchtet.

DE



**2. Primo utilizzo della macchina:** Sistemare un recipiente (capacità minima 0,5 l) sotto l'erogatore caffè e riempirlo, quindi premere il pulsante erogazione espresso per arrestare l'erogazione.

**2. When starting the machine for the first time:** Place a bowl (0.5l capacity minimum) under the coffee spout and run ½ container, and then press espresso button to stop.

**2. Lors de la première mise en service de la machine :** Placez un récipient (d'une capacité minimale de 0,5 l) sous le bec à café et faites couler environ la moitié du réservoir, puis appuyez sur la touche espresso pour l'arrêter.

**2. Wenn Sie die Maschine zum ersten Mal einschalten:** Stellen Sie eine Schüssel mit min. 0,5 l Fassungsvermögen unter die Kaffeedüse, lassen Sie einen ½ Behälter durchlaufen und drücken Sie dann die Espresso-Taste.



**3. La macchina non deve essere usata con il serbatoio vuoto!** Se lasciate la macchina senz'acqua per troppo tempo, l'autoinnescò potrebbe bloccarsi. Per eventuali problemi fare riferimento alla tabella "Ricerca ed eliminazione guasti" a pag. 14.

**3. The machine must not be used with empty tank!** If you use it without water for a too long time the auto priming could be blocked. If there is an issue please check Troubleshooting section on page 14.

**3. La machine ne doit pas être utilisée avec le réservoir vide !** Si vous l'utilisez sans eau pendant trop longtemps, l'amorçage automatique pourrait se bloquer. En cas de problème, veuillez vous reporter au chapitre « En cas d'anomalie de fonctionnement » à la page 15.

**3. Die Maschine darf nicht mit einem leeren Tank verwendet werden!** Wird sie zu lange ohne Wasser betrieben, kann die automatische Ansaugung blockieren. Im Falle einer Störung lesen Sie bitte den Abschnitt „Fehlersuche“ auf Seite 15.





**1. Rimozione della vaschetta di raccolta.** Per poter utilizzare tazze di dimensioni differenti, è possibile rimuovere facilmente la vaschetta di raccolta e sistemare una tazza più grande.

**1. Removal of drip tray.** For different cup sizes you can easily remove the drip tray and fit a bigger cup.

**1. Retrait de la plaque d'égouttage.** Pour les tasses de tailles différentes, vous pouvez facilement retirer la plaque d'égouttage et placer une plus grande tasse.

**1. Entnehmen der Tropfschale.** Die Tropfschale lässt sich leicht entfernen, um Platz für eine größere Tasse zu schaffen.



**2. Espria funziona esclusivamente con le capsule Lavazza A MODO MIO** che devono essere inserite nell'apposito vano inserimento capsule. Le capsule monodose sono predisposte per preparare una singola dose di caffè/prodotto. NON utilizzare le capsule più di una volta. Inserire 2 o più capsule nella macchina potrebbe causare malfunzionamenti.

**2. A MODO MIO capsules.** Only suitable Lavazza "A MODO MIO" capsules should be placed in the capsule compartment. Single dose capsules brew a single coffee/product. DO NOT use the capsules more than once. Inserting 2 or more capsules can cause the machine to malfunction.

**2. Capsules A MODO MIO.** Seules les capsules adaptées Lavazza « A MODO MIO » doivent être placées dans l'emplacement prévu à cet effet. Les capsules monodoses permettent de préparer une tasse de café. Ne pas réutiliser les capsules. L'insertion de 2 ou plusieurs capsules peut entraîner un dysfonctionnement de la machine.

**2. A MODO MIO Kapseln.** In das Kapselfach dürfen nur Lavazza „A MODO MIO“ Kapseln eingesetzt werden. Mit Einzelpartionskapseln brühen Sie eine Tasse Kaffee. Verwenden Sie die Kapsel NICHT MEHR als einmal. Werden zwei oder mehr Kapseln eingesetzt, kann dies zu einer Fehlfunktion der Maschine führen.



**3. La macchina è dotata di funzione risparmio energetico** che automaticamente spegne l'apparecchio dopo 9 minuti di inutilizzo.

**3. The machine is equipped with an energy saving function** that automatically switches it off after 9 min of inactivity.

**3. La machine est équipée d'une fonction économie d'énergie** qui éteint automatiquement la machine après 9 minutes d'inactivité.

**3. Die Maschine ist mit einer Energiesparfunktion ausgerüstet,** die die Maschine automatisch nach 9 Min. ausschaltet, wenn sie in dieser Zeit nicht benutzt wird.



IT

**1. Sollevare la leva e inserire una capsula nel vano inserimento capsula.** Chiudere la leva, premere il pulsante erogazione espresso ed attendere l'erogazione. Quando si raggiunge la dose caffè desiderata, premere nuovamente il pulsante per terminare l'erogazione e successivamente sollevare la leva. La capsula usata cadrà nel cassetto capsule usate.

EN

**1. Lift the lever, insert a capsule in the compartment.** Close the lever and press the espresso button. When the desired amount of coffee is reached, press the button again to stop. When the coffee is ready, lift the lever and the capsule falls down into the used capsules container.

FR

**1. Soulevez le levier et insérez une capsule dans le compartiment.** Refermez le levier et appuyez sur la touche espresso. Lorsque la quantité de café désirée est atteinte, appuyez de nouveau sur la touche espresso. Lorsque le café est prêt, soulevez le levier et la capsule tombe dans le récipient de capsules usagées.

DE

**1. Stellen Sie den Hebel nach oben und setzen Sie eine Kapsel in das Fach.** Deckel schließen und espresso Taste drücken. Sobald die gewünschte Menge Kaffee erreicht wurde, drücken Sie die Taste erneut, um die Ausgabe zu stoppen. Sobald der Kaffee fertig ist, stellen Sie den Hebel nach oben und die Kapsel fällt in den Behälter für verbrauchte Kapseln.



**1. Spegner la macchina, staccare la spina e lasciarla raffreddare.**

Pulire tutte le superfici esterne con un panno umido. Svuotare e sciacquare il serbatoio dell'acqua una volta al giorno.

**1. Turn the machine off, unplug the cord and let the machine cool down.**

Wipe all outer surfaces with a damp cloth. Empty and rinse the water tank once a day.

**1. Eteignez la machine, débranchez le cordon et laissez refroidir la machine.**

Essayez toutes les surfaces externes avec un chiffon humide. Videz et rincez le réservoir une fois par jour.

**1. Schalten Sie die Maschine aus, ziehen Sie das Kabel aus der Steckdose und lassen Sie die Maschine abkühlen.** Wischen Sie das Gehäuse mit einem feuchten Tuch ab. Leeren und reinigen Sie den Wasserbehälter einmal am Tag.



**2. Il contenitore delle capsule utilizzate, è dotato di un visore trasparente sulla parte superiore che mostra le capsule utilizzate.**

Ogni 2 o 3 giorni oppure dopo 7 caffè, i contenitori delle capsule utilizzate e dell'acqua di scarico devono essere rimossi, svuotati, lavati, asciugati e riposizionati.

**2. The used capsules container has a transparent window on the top which shows used capsules.**

Every 2 or 3 days or after 7 brewed coffees, the used capsules and waste water containers shall be removed, emptied, washed, dried and put back.

**2. Le bac à capsules usagées est doté d'une fenêtre transparente sur le dessus pour vous montrer le niveau de capsules usagées.**

Tous les 2 ou 3 jours, ou après 7 cafés moulus, les bacs pour les capsules et l'eau usagées doivent être retirés, vidés, lavés, séchés et remis en place.

**2. Der verwendete Kapselbehälter verfügt oben über ein transparentes Fenster, das verbrauchte Kapseln erkennen lässt.** Alle 2 bis 3 Tage oder nach 7 Brühvorgängen müssen die verbrauchten Kapseln und Abwasserbehälter entfernt, geleert, ausgewaschen, getrocknet und wieder eingesetzt werden.



IT

**1. Decalcificazione.** E' consigliabile decalcificare regolarmente la macchina in base alla durezza dell'acqua (ogni 2-3 mesi). Raccomandiamo di utilizzare la soluzione decalcificante EPD4/C/D/E/N/R Electrolux (non utilizzare mai aceto). Rimuovere e svuotare il serbatoio acqua. Riempire il serbatoio con la soluzione decalcificante (seguendo attentamente le istruzioni riportate sulla confezione del prodotto).

**2.** Riempire il serbatoio dell'acqua fino al livello massimo (**MAX**) con acqua fredda di rubinetto. **Al termine del preriscaldamento:** Sistemare un recipiente sotto al beccuccio della macchina per il caffè. Premere il pulsante erogazione espresso per 5 secondi per avviare la modalità anticalcare. La spia lampeggia lentamente a intervalli di 1 secondo. Il processo di decalcificazione che dura circa 20 min.

**3. Al termine della decalcificazione, le spie rimangono ACCESE e l'apparecchiatura è pronta ad erogare acqua.** Pulire il serbatoio dell'acqua e riempirlo con acqua corrente per lavare il sistema utilizzando il pulsante erogazione espresso.

EN

**1. Decalcifying.** We recommend to decalcify the machine regularly depending on the water hardness (2-3 months). We recommend to use Electrolux decalcifying solution EPD4/C/D/E/N/R (never use vinegar). Remove and empty the water tank. Fill the water tank with decalcifying solution (follow product instructions).

**2.** Fill the water tank to **MAX** level using cold tap water. **After preheating is done:** Place a bowl under the coffee spout. Press the espresso button for 5 seconds to start the de-scaling mode. The indicator will flash at 1s second off and 1s second on. The indicator light will flash slowly during the descaling process which takes about 20 min.

**3. After de-scaling is finished, the indicators light keeps ON to be ready for dispensing water.** Clean out the water tank and refill it with fresh water; run through ½ tank with fresh water to flush out the system by pressing the espresso button.

FR

**1. Détartrage.** Nous vous conseillons de détartrer régulièrement la machine en fonction de la dureté de l'eau (2-3 mois). Nous vous conseillons d'utiliser la solution de détartrage Electrolux EPD4/C/D/E/N/R (n'utilisez jamais de vinaigre). Vider le réservoir à eau. Remplissez le réservoir d'eau avec la solution de détartrage (suivez les instructions du produit).

**2.** Remplissez le réservoir jusqu'au repère **MAX** avec de l'eau froide. **Après la préchauffage:** Placez un récipient sous le bec à café. Appuyez sur la touche espresso pendant 5 secondes pour démarrer le mode de détartrage. Le voyant clignote, éteint pendant 1 seconde, allumé pendant 1 seconde. Pendant les 20 minutes que dure le processus de détartrage, le voyant clignote lentement.

**3. Une fois le détartrage terminé, le voyant restera allumé pour indiquer qu'il est prêt pour la distribution d'eau.** Nettoyez le réservoir d'eau et remplissez-le avec de l'eau froide; faites couler la moitié du réservoir d'eau froide en appuyant sur la touche espresso pour nettoyer le système.

DE

**1. Entkalken.** Wir empfehlen Ihnen die Maschine, je nach Wasserhärte, regelmäßig zu entkalken (2-3 Monate). Wir empfehlen die Electrolux Entkalkungslösung EPD4/C/D/E/N/R zu verwenden (benutzen Sie auf keinen Fall Essig). Wassertank entnehmen und entleeren. Füllen Sie den Entkalker in den Wasserbehälter (befolgen Sie die Anweisungen des Herstellers).

**2.** Füllen Sie den Wasserbehälter bis zur Marke **MAX** mit kaltem Leitungswasser auf. **Nach dem Aufheizen:** Stellen Sie eine Schüssel unter die Kaffeedüse. Halten Sie die Espresso-Taste 5 Sekunden gedrückt, um die Entkalkung zu starten. Die Anzeige blinkt im Sekundentakt. Die Anzeige blinkt während des Entkalkungsvorgangs, der etwa 20 Min. dauert, langsam.

**3. Nach Abschluss des Entkalkungsvorgangs bleiben die Anzeigen eingeschaltet, um für die Wasserausgabe bereit zu sein.** Reinigen Sie den Wasserbehälter und füllen Sie ihn mit frischem Wasser. Drücken Sie die Espresso-Taste und lassen Sie den halben Behälter mit frischem Wasser durch die Maschine laufen, um das System auszuspülen.

## Caratteristiche tecniche / Specifications

### Caractéristiques / Technische Daten

IT

Tensione/frequenza:	220-240 V, 50/60Hz.	Spegnimento automatico dopo:	9 min
Alimentazione:	1.200 W	Consumo di energia in modalità Standby:	< 0,5 W
Potenza Thermoblock:	1.150 W	Funzione dosatore caffè:	Arresto manuale, non dosato
Lunghezza esterna:	0,8 m	Tipo capsula:	A Modo Mio
Pressione pompa:	15 bar	Griglia vaschetta di raccolta:	Acciaio inossidabile
Capacità scomparto capsule:	Max. 7 capsule	Angolo leva:	0 - 118 gradi
Contenitore acqua di scarico:	175 ml	Dimensioni (L*W*H):	342 mm * 126 mm * 242 mm
Capacità complessiva serbatoio acqua:	900 ml	Peso netto prodotto:	3,3 kg
Autoadescente:	Sì		

IT  
EN  
FR  
DE

NL  
ES  
PT  
PL

SV  
DA  
FI  
NO

RU  
UK  
RO  
BG

EN

Voltage/Frequency:	220-240 V, 50/60Hz.	Auto off after:	9 min
Power:	1200W	Standby power:	< 0.5W
Thermoblock power:	1150W	Coffee dispenser function:	Manual stop, not dosed
Cord length, outside the product:	0.8 m	Capsule type:	A Modo Mio
Pump pressure:	15 bar	Drip tray grid:	Stainless Steel
Capsule compartment capacity:	Max 7 capsules	Lever angle:	0-118 degrees
Waste water container:	175 ml	Dimensions (L * W * H):	342 mm * 126 mm * 242 mm
Water tank capacity, total:	900 ml	Product net weight:	3.3 kg
Self priming:	YES		

FR

Tension/Fréquence :	220-240 V, 50/60Hz.	Arrêt automatique au bout de :	9 min
Alimentation :	1 200 W	Alimentation en mode veille :	< 0,5 W
Alimentation du Thermoblock :	1 150 W	Fonction de distribution du café :	Arrêt manuel, non dosé
Longueur extérieure :	0,8 m	Type de capsule :	A Modo Mio
Pression de la pompe :	15 bar	Plaque d'égouttage :	Acier inoxydable
Capacité du compartiment à capsules :	Max. 7 capsules	Angle du levier :	0 - 118 degrés
Réservoir d'eau usagée :	175 ml	Dimensions (L x l x H) :	342 mm x 126 mm x 242 mm
Capacité du réservoir d'eau, totale :	900 ml	Poids net du produit :	3,3 kg
Auto-aspiration :	OUI		

DE

Spannung/Frequenz:	220-240 V, 50/60Hz.	Automatische Abschaltung nach:	9 min
Leistung:	1200 W	Energieverbrauch im Standby-Modus:	< 0,5 W
Thermoblock-Leistung:	1150 W	Kaffeenspenderfunktion:	Manuell, nicht dosiert
Außenlänge:	0,8 m	Kapseltyp:	A Modo Mio
Pumpendruck:	15 bar	Tropfschalengeritter:	Edelstahl
Fassungsvermögen Kapselfach:	Max. 7 Kapseln	Hebelwinkel:	0-118 Grad
Abwasserbehälter:	175 ml	Abmessungen (L x B x H):	342 mm x 126 mm x 242 mm
Gesamtfassungsvermögen Wasserbehälter:	900 ml	Produktnettogewicht:	3,3 kg
Selbstansaugend:	JA		

IT

Anomalie	Possibili cause	Soluzioni
La macchina non si accende.	La macchina non è collegata all'alimentazione.	Collegare la macchina all'alimentazione.
		Contattare il servizio assistenza Electrolux.
La pompa è molto rumorosa. Non c'è flusso d'acqua.	Non c'è acqua nel serbatoio.	Riempire il serbatoio con acqua fresca potabile e non gasata. Verificare corretta posizione serbatoio.
La leva non raggiunge la posizione di erogazione.	Capsula inserita in modo scorretto.	Svuotare il cassetto capsule usate.
		Ripetere la sequenza, aprire e chiudere la leva. Se le operazioni non sono sufficienti rimuovere la capsula manualmente dal vano dopo aver scollegato la macchina.
Il caffè è freddo.		Preriscaldare la tazza con acqua calda.
Il caffè è stato fatto troppo velocemente, il caffè preparato non è cremoso.	Capsula già usata.	Aprire la leva ed inserire una nuova capsula.
Il caffè non viene erogato o solo in gocce.	L'erogatore caffè è ostruito.	Preparare il acqua senza l'uso della capsula.
La macchina non raggiunge la temperatura.	Thermoblock non funziona correttamente.	Rivolgersi al centro di assistenza autorizzato.
La macchina impiega molto tempo per raggiungere la temperatura.	Probabile formazione calcare.	Eseguire procedura decalcificazione.
Il caffè non viene preparato e la spia corrispondente lampeggia molto rapidamente (0,25 sec. accesa e 0,25 sec. spenta).	Il sensore termico non funziona correttamente.	Contattare il servizio assistenza Electrolux.

EN

Problems	Causes	Solutions
The machine does not turn on.	The machine is not connected to the power source.	Connect the machine to the power source.
		Contact Electrolux customer service.
The pump is very noisy. No water flow.	No water in the tank.	Fill the tank with fresh drinking water. Check correct water tank position.
The loading lever doesn't reach the brewing position.	Capsule inserted incorrectly.	Empty the used capsule compartment.
		Repeat the sequence, open and close the lever. If that is not enough remove the capsule manually from the compartment after unplugging the machine safely.
The coffee is cold.		Preheat the cup with the hot water.
The coffee is brewed too fast, the brewed coffee is not creamy.	Capsule already used.	Open the lever and insert a new capsule.
Coffee is not brewed or brewed in drips only.	Coffee spout is clogged.	Brew water without the use of a capsule.
If the machine does not heat up.	Thermoblock is not working properly.	Contact Electrolux customer service.
The machine requires a lot of time to heat up.	The machine has limescale build up.	Descale the machine.
Coffee is not brewed and coffee light flashes very quickly (0.25s on and 0.25s off).	Thermal sensor is not working properly.	Contact Electrolux customer service.

FR

Problèmes	Causes	Solutions
La machine ne se met pas en marche.	La machine n'est pas branchée à la source d'alimentation.	Branchez la machine à une source d'alimentation. Contactez le service client d'Electrolux.
La pompe est très bruyante. L'eau ne s'écoule plus.	Le réservoir d'eau est vide.	Remplissez le réservoir avec de l'eau fraîche. Assurez-vous que la position du réservoir est correcte.
Le levier ne se replace pas correctement.	La capsule n'est pas insérée correctement.	Videz le récipient à capsules usagées. Répétez la séquence, ouvrez et fermez le levier. Si cela ne suffit pas, retirez la dosette du compartiment à la main après avoir débranché la machine.
Le café est froid.		Préchauffez la tasse avec l'eau chaude.
Le café est préparé trop vite, le café préparé n'est pas crémeux.	La capsule a déjà été utilisée.	Ouvrez le levier et insérez une nouvelle capsule.
Le café n'est pas préparé ou s'écoule uniquement goutte-à-goutte.	La sortie café est bouchée.	Moulez du eau sans utiliser de capsule.
Si la machine ne chauffe pas.	Thermoblock ne fonctionne pas correctement.	Contactez le service client d'Electrolux.
La durée de montée en température est assez longue.	L'appareil présente un fort dépôt de calcaire.	Détartez l'appareil.
Le café n'est pas moulu et le voyant du café clignote très rapidement (0,25 s. allumé et 0,25 s. éteint).	Le capteur thermique ne fonctionne pas correctement.	Contactez le service client d'Electrolux.

 IT  
EN  
FR  
DE

 NL  
ES  
PT  
PL

 SV  
DA  
FI  
NO



 RU  
UK  
RO  
BG

DE



Probleme	Ursachen	Abhilfen
Die Maschine schaltet sich nicht ein.	Die Maschine ist nicht an die Stromversorgung angeschlossen.	Schließen Sie die Maschine an die Stromversorgung an. Wenden Sie sich an den Kundendienst.
Die Pumpe ist sehr laut. Kein Wasserfluss.	Es ist kein Wasser im Behälter.	Füllen Sie den Behälter mit frischem Trinkwasser. Prüfen Sie, ob der Wasserbehälter richtig eingesetzt ist.
Der Ladehebel erreicht die Brühposition nicht.	Die Kapsel ist nicht richtig eingesetzt.	Leeren Sie den Behälter für verbrauchte Kapseln. Wiederholen Sie den Vorgang, öffnen und schließen Sie den Hebel. Ist diese Maßnahme nicht ausreichend, entfernen Sie die Kapsel per Hand aus dem Behälter, nachdem Sie die Maschine vom Netz getrennt haben.
Der Kaffee ist kalt.		Wärmen Sie die Tasse mit heißem Wasser vor.
Der Kaffee wird zu schnell gebrüht, der gebrühte Kaffee ist nicht cremig.	Die Kapsel wurde bereits verwendet.	Öffnen Sie den Hebel und setzen Sie eine neue Kapsel ein.
Der Kaffee wird nicht oder nur tröpfchenweise gebrüht.	Die Kaffeeauslass ist verstopft.	Wasser brühen, ohne eine Kapsel zu verwenden.
Wenn das Gerät nicht aufheizt.	Thermoblock arbeitet nicht ordnungsgemäß.	Wenden Sie sich an den Kundendienst.
Die Maschine benötigt viel Zeit zum Aufheizen.	Die Maschine ist verkalkt.	Entkalken Sie die Maschine.
Der Kaffee wird nicht gebrüht und die Kaffeeanzeige blinkt sehr schnell (0,25 Sek. an und 0,25 Sek. aus).	Der Thermofühler arbeitet nicht ordnungsgemäß.	Wenden Sie sich an den Kundendienst.

Smaltimento / Disposal  
Mise au rebut / Entsorgung



**IT**  
Riciclare i materiali con il simbolo .  
Buttare l'imballaggio negli appositi contenitori per il riciclaggio.  
Aiutare a proteggere l'ambiente e la salute umana e a riciclare rifiuti derivanti da apparecchiature elettriche ed elettroniche.

Non smaltire le apparecchiature che   
riportano il simbolo  insieme ai normali rifiuti domestici. Portare il prodotto al punto di riciclaggio più vicino o contattare il comune di residenza.



**EN**  
Recycle the materials with the symbol . Put the packaging in applicable containers to recycle it.  
Help protect the environment and human health and to recycle waste of electrical and electronic appliances.

Do not dispose appliances marked with   
the symbol  with the household waste. Return the product to your local recycling facility or contact your municipal office.

**FR**  
Recyclez les matériaux portant le symbole . Déposez les emballages dans les conteneurs prévus à cet effet. Contribuez à la protection de l'environnement et à votre sécurité, recyclez vos produits électriques et électroniques.

Ne jetez pas les appareils portant le symbole   
 avec les ordures ménagères. Emmenez un tel produit dans votre centre local de recyclage ou contactez vos services municipaux.

**DE**  
Recyclen Sie Materialien mit dem Symbol . Entsorgen Sie die Verpackung in den entsprechenden Recyclingbehältern.

Recyclen Sie zum Umwelt- und Gesundheitsschutz elektrische und elektronische Geräte.  
Entsorgen Sie Geräte mit diesem   
Symbol  nicht mit dem Hausmüll. Bringen Sie das Gerät zu Ihrer örtlichen Sammelstelle oder wenden Sie sich an Ihr Gemeindeamt.



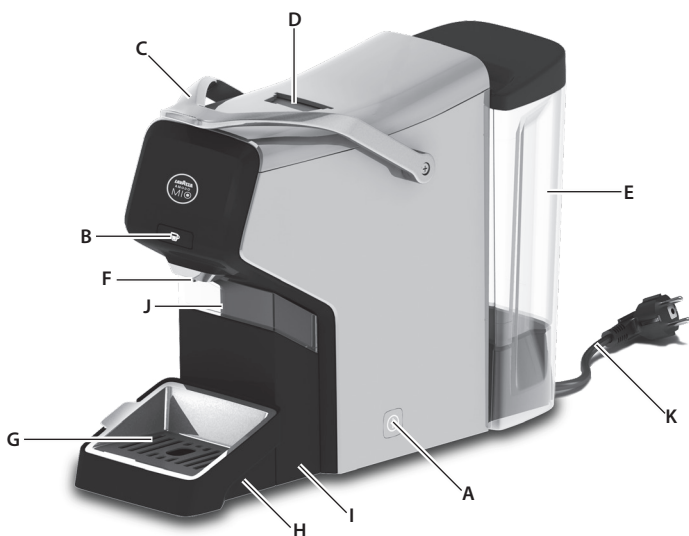

## NL

### Onderdelen

- A. Aan/Uit schakelaar
- B. Knop espresso (vrije dosis)
- C. Hendel
- D. Capsulecompartiment
- E. Waterreservoir
- F. Koffie-uitloop
- G. Rooster lekbakje
- H. Lekbak
- I. Container voor afvalwater
- J. Container voor gebruikte capsules
- K. Netsnoer & stekker

## ES

### Componentes

- A. Tecla de encendido/apagado
- B. Botón espresso (dosis libre)
- C. Palanca
- D. Compartimento para cápsulas
- E. Depósito de agua
- F. Boquilla de café
- G. Rejilla para bandeja de grasas
- H. Bandeja de goteo
- I. Recipiente de agua residual
- J. Portacápsulas para cápsulas usadas
- K. Cable de alimentación y enchufe

## PT

### Componentes

- A. Botão de ligar/desligar
- B. Botão espresso (dosagem livre)
- C. Alavanca
- D. Compartimento das cápsulas
- E. Depósito de água
- F. Bico do café
- G. Grelha do tabuleiro de gotas
- H. Tabuleiro de recolha de gotas
- I. Compartimento de água residual
- J. Compartimento de cápsulas usadas
- K. Ficha e cabo de alimentação

## PL

### Części i oznaczenia

- A. Przycisk Wł./Wył.
- B. Przycisk espresso (wolne dozowanie)
- C. Dźwignia
- D. Komora na kapsułki
- E. Pojemnik na wodę
- F. Króciec wylotu kawy
- G. Kratka ociekowa
- H. Tacka ociekowa
- I. Pojemnik na marnować wodą
- J. Pojemnik na użyte kapsułki
- K. Przewód zasilający z wtyczką

## **Lees de volgende instructies aandachtig door voordat u het apparaat voor de eerste keer in gebruik neemt.**

NL

- Dit apparaat kan worden gebruikt door kinderen van 8 jaar en ouder indien zij onder toezicht staan of instructies hebben gekregen over het veilig gebruiken van het apparaat en indien zij de eventuele gevaren begrijpen. Reiniging en onderhoud mag niet worden uitgevoerd door kinderen tenzij ze ouder zijn dan 8 jaar en er toezicht is. Houd het apparaat en de snoeren buiten het bereik van kinderen jonger dan 8 jaar.
- Dit apparaat kan worden gebruikt door mensen met beperkte lichamelijke, zintuiglijke of verstandelijke vermogens of een gebrek aan ervaring en kennis, indien zij onder toezicht staan of instructies hebben gekregen over het veilig gebruiken van het apparaat en indien zij de eventuele gevaren begrijpen.
- Kinderen mogen niet met het apparaat spelen.
- Het apparaat mag alleen worden aangesloten op een stroomtoevoer waarvan de spanning en frequentie voldoen aan de specificaties op het classificatieplaatje!
- U mag het apparaat nooit gebruiken of oppakken als
  - het netsnoer beschadigd is,
  - de behuizing beschadigd is.
- Het apparaat mag alleen worden aangesloten op een geaard stopcontact. Indien nodig kan een verlengsnoer worden gebruikt dat geschikt is voor 10 A.
- Als het apparaat of de voedingskabel is beschadigd, moet het apparaat door de fabrikant, de servicevertegenwoordiger of een andere gekwalificeerde persoon worden vervangen om risico's te vermijden.
- Plaats het apparaat altijd op een plat, horizontaal oppervlak.
- Laat het apparaat nooit onbeheerd achter wanneer het is aangesloten op het elektriciteitsnet.
- Het apparaat en het toebehoren worden heet tijdens de bediening. Gebruik alleen het speciale handvat. Laat het apparaat eerst even afkoelen voordat u het reinigt of opbergt.
- Het netsnoer mag niet in contact komen met een van de hete onderdelen van het apparaat.
- Dompel het apparaat niet onder in water of een andere vloeistof.
- Vul het apparaat niet met meer water dan de maximaal toegestane hoeveelheid zoals op het apparaat is aangegeven.
- Vul het waterreservoir alleen met koud water. Gebruik nooit melk of andere vloeistoffen.
- Gebruik het apparaat niet als het waterreservoir niet is gevuld.
- Dit apparaat is alleen bestemd voor huishoudelijk gebruik. De fabrikant aanvaardt geen enkele aansprakelijkheid voor mogelijke schade als gevolg van onbehoorlijk of onjuist gebruik.
- Draag het apparaat niet aan de hengel.
- Deze machine mag alleen met Lavazza A MODO MIO capsules worden gebruikt. Steek geen vingers of andere voorwerpen in het capsulecompartiment. De capsules kunnen slechts eenmaal worden gebruikt.

## Lea detenidamente las siguientes instrucciones antes de utilizar la máquina por primera vez.

- Este aparato puede ser utilizado por niños de 8 años en adelante siempre que cuenten con las instrucciones o la supervisión sobre el uso del aparato de forma segura y comprendan los riesgos. La limpieza y mantenimiento de usuario no podrán ser realizados por niños, a menos que sean mayores de 8 años y bajo supervisión. Mantenga el aparato y el cable fuera del alcance de los niños menores de 8 años.
- Los aparatos pueden ser utilizados por personas cuyas capacidades físicas, sensoriales o mentales estén disminuidas o que carezcan de la experiencia y conocimientos suficientes para manejarlos de forma segura y comprendan los riesgos.
- No permita a los niños jugar con el aparato.
- Este electrodoméstico debe conectarse exclusivamente a una fuente de alimentación eléctrica cuya tensión y frecuencia se ajusten a las especificaciones de la placa de características.
- Nunca utilice ni manipule el electrodoméstico si
  - el cable de alimentación está dañado
  - el alojamiento está dañado.
- El electrodoméstico solamente deberá conectarse a una toma de alimentación eléctrica puesta a tierra. De ser necesario, puede utilizarse un prolongador compatible para 10 A.
- Si el electrodoméstico o el cable de alimentación no están en perfectas condiciones, deben ser sustituidos por el fabricante, por su servicio de asistencia técnica o por personal debidamente homologado, para evitar cualquier peligro.
- Coloque siempre el electrodoméstico sobre una superficie plana y nivelada.
- Nunca deje el electrodoméstico sin vigilancia mientras esté conectado a la red eléctrica.
- Este electrodoméstico y sus accesorios se calientan durante el funcionamiento. Use únicamente el asa indicada. Espere a que se enfríe antes de limpiarlo o guardarlo.
- El cable de alimentación eléctrica no debe entrar en contacto con piezas calientes del electrodoméstico.
- No sumerja el electrodoméstico en agua u otro líquido.
- No supere el volumen máximo de llenado indicado en la cafetera.
- Llene el depósito solamente con agua fría: nunca con leche u otros líquidos.
- No utilice el electrodoméstico si no ha llenado el depósito de agua.
- Este electrodoméstico está previsto exclusivamente para uso doméstico. El fabricante declina toda responsabilidad por los posibles daños que pudiesen producirse como consecuencia de su uso inadecuado o incorrecto.
- No transporte la cafetera tirando del asa.
- Esta máquina solo puede utilizarse con cápsulas Lavazza A MODO MIO. No ponga los dedos o cualquier otro objeto en el compartimento de las cápsulas. Las cápsulas pueden utilizarse una sola vez.

## **Leia as seguintes instruções atentamente antes de utilizar a máquina pela primeira vez.**

- Este aparelho pode ser utilizado por crianças de 8 anos ou mais desde que sejam supervisionadas ou instruídas relativamente à utilização do aparelho de forma segura e compreendam os perigos envolvidos. A limpeza e a manutenção básica não devem ser efectuadas por crianças, excepto se tiverem 8 anos ou mais e forem supervisionadas. Mantenha o aparelho e o respectivo cabo fora do alcance de crianças com idade inferior a 8 anos.
- O aparelho pode ser utilizado por pessoas com capacidades físicas, sensoriais ou mentais reduzidas ou com pouca experiência e conhecimento, desde que sejam supervisionadas e instruídas relativamente à utilização do aparelho de forma segura e compreendam os perigos envolvidos.
- As crianças não devem brincar com o aparelho.
- O aparelho apenas poderá ser ligado a uma tomada com uma tensão e frequência em conformidade com as especificações na placa de classificação!
- Nunca utilize nem pegue no aparelho se
  - o cabo de alimentação estiver danificado,
  - a caixa estiver danificada.
- O aparelho apenas deve ser ligado a uma tomada ligada à terra. Se necessário, é possível utilizar um cabo de extensão adequado a 10 A.
- Se o aparelho ou o cabo de alimentação estiver danificado, terá de ser substituído pelo fabricante, pelo representante da assistência técnica ou por uma pessoa com habilitações semelhantes, de modo a evitar possíveis riscos.
- Coloque sempre o aparelho numa superfície plana.
- Nunca deixe o aparelho sem assistência enquanto estiver ligado à alimentação da rede pública.
- O aparelho e os acessórios aquecem durante o funcionamento. Utilize apenas a pega recomendada. Deixe arrefecer antes de limpar e arrumar.
- O cabo de alimentação não deve entrar em contacto com nenhuma peça quente do aparelho.
- Não mergulhe o aparelho em água ou em nenhum outro líquido.
- Não ultrapasse o volume máximo de enchimento como é indicado nos aparelhos.
- Encha o depósito de água apenas com água fria, nunca com leite ou outros líquidos.
- Não utilize o aparelho se o depósito de água não estiver cheio.
- Este aparelho destina-se apenas à utilização doméstica. O fabricante não aceita qualquer responsabilidade por possíveis danos causados por uma utilização inadequada ou incorrecta.
- Não transporte a máquina segurando-a pela pega.
- Esta máquina só pode ser utilizada com cápsulas Lavazza A MODO MIO. Não coloque os dedos ou qualquer objecto no compartimento das cápsulas. As cápsulas podem ser usadas apenas uma vez.

## **Przed pierwszym użyciem urządzenia należy uważnie przeczytać poniższe instrukcje.**

- Urządzenie mogą obsługiwać dzieci po ukończeniu 8 roku życia, tylko jeśli będą one nadzorowane lub zostaną poinstruowane w zakresie bezpiecznego korzystania z urządzenia i będą świadome związanych z tym zagrożeń. Czynności związanych z czyszczeniem i konserwacją urządzenia nie mogą wykonywać dzieci przed ukończeniem 8 roku życia i bez nadzoru dorosłych. Urządzenie i jego przewód zasilający nie mogą znajdować się w zasięgu dzieci poniżej 8 roku życia.
- Urządzenie mogą obsługiwać osoby o ograniczonych zdolnościach fizycznych, sensorycznych lub umysłowych bądź nieposiadające odpowiedniej wiedzy i doświadczenia, tylko jeśli będą one nadzorowane lub zostaną poinstruowane w zakresie bezpiecznego korzystania z urządzenia i będą świadome związanych z tym zagrożeń.
- Dzieci nie powinny bawić się urządzeniem.
- Urządzenie można podłączać tylko do źródła zasilania, którego napięcie i częstotliwość odpowiada specyfikacji na naklejce znamionowej!
- Nie wolno używać ani podnosić urządzenia, jeśli
  - przewód zasilający jest uszkodzony,
  - obudowa jest uszkodzona.
- Urządzenie musi być podłączone do gniazdka z uziemieniem. Jeśli trzeba, można użyć przewodu przedłużającego przystosowanego do prądu 10 A.
- W przypadku uszkodzenia przewodu zasilającego powinien być on wymieniony przez producenta, autoryzowany punkt serwisowy lub osobę o odpowiednich kwalifikacjach.
- Urządzenie należy ustawić na płaskiej, równej powierzchni.
- Nigdy nie należy pozostawiać urządzenia bez nadzoru, jeśli jest ono podłączone do źródła zasilania.
- Urządzenie i akcesoria silnie nagrzewają się podczas pracy. Używać tylko przeznaczonego do tego uchwytu. Przed czyszczeniem lub magazynowaniem urządzenie musi ostygnąć.
- Przewód zasilający nie powinien stykać się z żadnym gorącym elementem urządzenia.
- Nie należy zanurzać urządzenia w wodzie ani żadnym innym płynie.
- Nie należy przekraczać maksymalnego poziomu napełnienia oznaczonego na urządzeniu.
- Zbiornik na wodę należy napełniać wyłącznie zimną wodą, nigdy mlekiem lub innymi płynami.
- Nie należy korzystać z urządzenia, jeśli zbiornik na wodę jest pusty.
- Urządzenie jest przeznaczone tylko do użytku domowego. Producent nie ponosi żadnej odpowiedzialności za ewentualne szkody wynikające z niewłaściwego lub nieprawidłowego użycia.
- Nie podnosić urządzenia, trzymając za uchwyt.
- Urządzenie może być używane jedynie z kapsułkami Lavazza A MODO MIO. Nie wolno wkładać palców lub innych przedmiotów do komory na kapsułki. Każdej kapsułki można użyć jedynie jeden raz.



**1. Plaats het apparaat op een vlak oppervlak.** Spoel het reservoir om voor gebruik. Vul het reservoir met koud water. *(Het apparaat mag niet worden gebruikt als het reservoir leeg is!)* Steek de stekker in het stopcontact en druk op de knop ON. Het apparaat is gebruiksklaar als de lampjes van de espresso ophouden met knipperen en blijven branden.

**1. Coloque la máquina sobre una superficie plana.** Aclare el depósito antes de usarlo. Llene el depósito con agua fría. *(No utilice la máquina con el depósito vacío.)* Conecte el cable de alimentación a la red y toque la tecla ON (encendido). La máquina está lista para usar cuando el indicador luminoso de la taza deja de parpadear y pasa a estar constantemente iluminado.

**1. Coloque a máquina sobre uma superfície plana.** Lave o depósito antes de o utilizar. Encha o depósito com água fria. *(A máquina não pode ser utilizada com o depósito vazio!)* Ligue o cabo de alimentação numa tomada eléctrica e prima o botão de ligar (ON). A máquina está pronta para ser utilizada quando o indicador luminoso de espresso deixar de piscar e ficar aceso.

**1. Umieścić urządzenie na płaskim podłożu.** Przed użyciem zbiornika należy go optukać. Napełnić zbiornik na wodę zimną wodą. *(Nie wolno używać urządzenia z pustym zbiornikiem!)* Włożyć wtyczkę przewodu zasilania do gniazdka i nacisnąć przycisk Wł. Urządzenie jest gotowe do użycia, kiedy lampka kontrolna espresso przestanie migać i zacznie świecić w sposób ciągły.



**2. Wanneer u de machine voor de eerste maal gebruikt:** Zet een kom (met een minimale inhoud van 0,5 l) onder het koffiemondstuk en laat er een ½ container doorlopen en druk vervolgens op de knop espresso om te stoppen.

**2. Para utilizar la máquina por primera vez:** Coloque un cuenco (capacidad mínima: 0,5 l) debajo del tubo de café, deje correr ½ contenedor y pulse la tecla de espresso para detenerlo.

**2. Quando ligar a máquina pela primeira vez:** Coloque uma taça (0,5 l de capacidade no mínimo) debaixo do bico de saída do café, faça sair ½ depósito de água e prima o botão espresso para parar.

**2. Podczas pierwszego uruchomienia urządzenia:** Umieścić miskę (o pojemności co najmniej 0,5 l) pod dyszą wylotu kawy i opróżnić ½ zbiornika, a następnie nacisnąć przycisk espresso.



**3. Het apparaat mag niet met een leeg reservoir worden gebruikt!** Als u het te lang zonder water gebruikt, dan kan de auto-bereiding worden geblokkeerd. Kijk bij problemen op pagina 28 Probleemoplossing.

**3. La máquina no se debe usar con el depósito vacío.** Si la utiliza sin agua durante mucho tiempo, el cebado automático podría bloquearse. Si existe algún problema, consulte el apartado Solución de problemas en la página 28.

**3. A máquina não pode ser utilizada com o depósito vazio!** Se a utilizar sem água durante demasiado tempo, a auto-preparação poderá ficar bloqueada. Se tiver algum problema, consulte a secção “Resolução de problemas” na página 29.

**3. Nie wolno używać maszyny z pustym zbiornikiem!** Jeśli maszyna będzie używana bez wody zbyt długo, układ automatycznego zalewania może ulec zablokowaniu. W razie potrzeby należy zapoznać się z częścią „Rozwiązywanie problemów” na stronie 29.

NL

ES

PT

PL



**1. Verwijderbare lekbak.** Bij andere bekeergroottes kunt u eenvoudig de lekbak verwijderen en een grotere beker plaatsen.

**1. Retirada de la bandeja de goteo.** Podrá retirar fácilmente la bandeja de goteo para ajustar tazas de diferentes tamaños.

**1. Remoção do tabuleiro de gotas.** Para tamanhos de chávena diferentes, pode remover facilmente o tabuleiro de gotas e colocar uma chávena maior.

**1. Wyjmowanie tacki ociekowej.** W razie potrzeby można wyjąć tackę ociekową, aby użyć większej filiżanki.



**2. A MODO MIO capsules.** Er mogen uitsluitend Lavazza A MODO MIO capsules in het capsulecompartiment worden geplaatst. Met de capsules voor een kopje zult u één koffie / product kunnen zetten. Gebruikt de capsules NIET MEER dan eenmaal. Als u 2 of meerdere capsules inbrengt, dan kan dit de machine beschadigen.

**2. Cápsulas A MODO MIO.** Coloque exclusivamente cápsulas Lavazza "A MODO MIO" en el compartimento de las cápsulas. Las cápsulas de una dosis preparan una taza de café/producto. NO utilice las cápsulas más de una vez. La colocación de 2 o más cápsulas puede hacer que la máquina no funcione correctamente.

**2. Cápsulas A MODO MIO.** Apenas as cápsulas Lavazza "A MODO MIO" podem ser colocadas no compartimento de cápsulas. As cápsulas unidose permitem tirar um café/producto. NÃO utilize as cápsulas mais de uma vez. Se introduzir 2 ou mais cápsulas, a máquina pode avariar.

**2. Kapsułki A MODO MIO.** W tym urządzeniu można używać wyłącznie kapsułek Lavazza „A MODO MIO”. Należy je umieścić w przeznaczony dla nich komorze. Kapsułka z pojedynczą porcją umożliwia zaparzenie jednej kawy/napoju. NIE WOLNO używać jednej kapsułki więcej niż jeden raz. Włożenie 2 lub więcej kapsulek może spowodować uszkodzenie urządzenia.



**3. De machine werd voorzien van een energiebesparende functie** die de machine automatisch na 9 minuten inactiviteit uitschakelt.

**3. La máquina está equipada con una función de ahorro de energía** que la apaga automáticamente después de 9 minutos de inactividad.

**3. A máquina possui uma função de poupança de energia** que a desliga automaticamente após 9 min. de inactividade.

**3. Urządzenie jest wyposażone w funkcję oszczędzania energii,** która automatycznie wyłączy je po upływie 9 minut nieużywania.



NL

**1. Til de hendel omhoog, plaats een capsule in het compartiment.**

Sluit de hendel en drukt u op de knop espresso. Wanneer de gewenste hoeveelheid koffie is bereikt, drukt u opnieuw op de knop om te stoppen. Als de koffie klaar is, til de hendel omhoog en de capsule zal in de container voor gebruikte capsules vallen.

ES

**1. Levante la palanca y coloque una cápsula en el compartimento.**

Cierra la tapa y pulsa el botón espresso. Cuando haya alcanzado la cantidad de café deseada, pulse de nuevo el botón para parar la cafetera. Cuando se haya preparado el café, levante la palanca y la cápsula caerá en el portacápsulas para cápsulas usadas.

PT

**1. Levante a alavanca, introduza uma cápsula no compartimento.**

Feche a alavanca e pressione o botão espresso. Quando tiver saído a quantidade de café desejada, prima o botão novamente para parar. Quando o café estiver pronto, levante a alavanca e a cápsula cai, automaticamente, para o compartimento de cápsulas usadas.

PL

**1. Podnieść dźwignię, włożyć kapsułkę do komory.**

Zamknąć dźwignię i nacisnąć przycisk espresso. Po uzyskaniu żądanej ilości kawy nacisnąć ponownie przycisk, aby zatrzymać działanie urządzenia. Kiedy kawa jest gotowa, podnieść dźwignię a kapsułka wypadnie do pojemnika na zużyte kapsułki.





**1. Schakel het apparaat uit, haal de stekker uit het stopcontact en laat de machine afkoelen.** Maak de buitenzijde met een vochtige doek schoon. Maak het waterreservoir één keer per dag leeg en schoon.

**1. Apague la máquina, desenchufe el cable y déjela enfriar.** Limpie todas las superficies exteriores con un trapo húmedo. Vacíe y aclare el depósito de agua una vez al día.

**1. Desligue a máquina, desligue o cabo e permita que a máquina arrefeça.** Limpe todas as superfícies exteriores com um pano húmido. Esvazie e enxágue o depósito de água uma vez por dia.

**1. Wyłączyć urządzenie, wyciągnąć z gniazdka wtyczkę przewodu i pozostawić urządzenie do ochłodzenia.** Wytrzeć wszystkie powierzchnie zewnętrzne wilgotną ściereczką. Zbiornik na wodę należy opróżnić i czyścić raz dziennie.



**2. De houder voor gebruikte capsules heeft een transparant venster aan de bovenkant waardoor u de gebruikte capsules kunt zien.** Om de 2 a 3 dagen of na 7 kopjes koffie moeten de houders voor de gebruikte capsules en het afvalwater worden verwijderd, leeg gemaakt, afgewassen, afgedroogd en teruggezet worden.

**2. El contenedor de cápsulas empleado dispone de una ventana transparente en la parte superior que indica las cápsulas utilizadas.** Deberá retirar, vaciar, limpiar, secar y volver a colocar las cápsulas utilizadas y los contenedores del agua residual cada dos o tres días o tras haber preparado siete tazas de café.

**2. O depósito de cápsulas usadas tem uma janela transparente no topo que mostra o nível das cápsulas usadas.** A cada 2-3 dias ou após tirar 7 cafés, deve remover, esvaziar, lavar, secar e voltar a instalar os depósitos de cápsulas usadas e água residual.

**2. Pojemnik na zużyte kapsułki ma w górnej części w przezroczyste okienko, przez które widać zużyte kapsułki.** Co 2-3 dni lub po każdym 7 zaparzeniach kawy należy wyjąć pojemniki na zużyte kapsułki i zużytą wodę, opróżnić je, umyć, osuszyć i umieścić z powrotem na swoim miejscu.



NL

**1. Ontkalken.** We raden aan om de machine regelmatig te ontkalken, afhankelijk van de waterhardheid (2–3 maanden). We raden het gebruik van de Electrolux ontkalker EPD4/C/D/E/N/R aan (gebruik nooit azijn). Verwijder de watertank en leeg deze. Giet de ontkalker in het waterreservoir (volg de gebruiksaanwijzingen van het van het product op).

**2. Vul het waterreservoir tot het MAX-niveau met koud kraanwater. Als het voorverwarmen voltooid is:** Zet een kom onder het koffiemondstuk. Druk gedurende 5 seconden op de espresso-knop om de ontkalkmoude te starten. Het indicatielampje knippert en is 1 seconde aan en 1 seconde uit. Het indicatielampje knippert langzaam tijdens het ontkalkingsproces dat ongeveer 20 minuten duurt.

**3. Als de ontkalking gereed is, blijven de indicatielampjes branden en is het apparaat klaar voor waterafgifte.** Maak het waterreservoir leeg en vul het met schoon water; laat er een ½ waterreservoir door lopen om het systeem schoon te spoelen door op de espresso-knop te drukken.

ES

**1. Descalcificación.** Le recomendamos descalcificar la máquina con regularidad, dependiendo de la dureza del agua (2–3 meses). Nosotros recomendamos la utilización de la solución de descalcificación EPD4/C/D/E/N/R de Electrolux (no utilice vinagre). Retirar y vaciar el tanque de agua. Llene el depósito de agua con solución de descalcificación (siga las instrucciones del producto).

**2. Rellene el depósito de agua hasta el nivel MAX.** usando agua fría del grifo. **Después de precalentar:** Coloque un cuenco debajo del tubo de café. Pulse la tecla espresso durante 5 segundos para iniciar el modo de descalcificación. El indicador parpadea a intervalos de 1 s encendido y 1 s apagado. La luz del indicador parpadea lentamente durante el proceso de descalcificación, que dura unos 20 min.

**3. Una vez terminada la descalcificación, la luz del indicador permanece encendida para indicar que está preparado para dispensar agua.** Limpie el depósito de agua y rélleno con agua fresca; deje correr ½ depósito con agua fresca para desaguar el sistema pulsando la tecla espresso.

PT

**1. Descalcificação.** Recomendamos que descalcifique a máquina regularmente, dependendo da dureza da água (2–3 meses). Recomendamos que utilize a solução descalcificadora Electrolux EPD4/C/D/E/N/R (nunca utilize vinagre). Retire e esvazie o depósito de água. Coloque a solução descalcificadora no depósito de água (siga as instruções do produto).

**2. Encha o depósito de água até ao nível MAX** com água fria da torneira. **Quando o pré-aquecimento terminar:** Coloque uma taça debaixo do bico de saída do café. Prima o botão espresso durante 5 segundos para iniciar o modo de descalcificação. A luz indicadora pisca, ficando acesa 1 segundo e apagada 1 segundo. A luz indicadora pisca lentamente durante o processo de descalcificação, que demora cerca de 20 minutos.

**3. Quando a descalcificação terminar, a luz indicadora fica ACESA e a máquina está pronta fornecer água.** Lave o depósito de água e encha-o com água fresca; faça sair ½ depósito com água fresca para lavar o sistema, premindo o botão espresso.

PL

**1. Odkamienianie.** Zalecamy regularne odkamienianie urządzenia zależnie od twardości wody (2–3 miesięcy). Zalecamy stosowanie roztworu do odkamieniania Electrolux EPD4/C/D/E/N/R (nigdy nie wolno stosować octu). Wyjąć i opróżnić zbiornik na wodę. Wlać roztwór odkamieniający do zbiornika wody (postępować zgodnie z instrukcją).

**2. Zbiornik na wodę należy napełnić do poziomu MAX,** zimną wodą z kranu. **Po zakończeniu wstępnego nagrzewania:** Umieścić miskę pod dyszą wylotu kawy. Naciśnąć przycisk espresso przez 5 sekund, aby włączyć tryb usuwania kamienia. Wskaźnik będzie migał z częstotliwością 1 sekundy. Kontrolka będzie wolno migać podczas procesu usuwania kamienia, który trwa około 20 minut.

**3. Po zakończeniu usuwania kamienia kontrolki będą świecić się w sposób ciągły, sygnalizując gotowość do podawania wody.** Wyczyścić zbiornik na wodę i ponownie napełnić go świeżą wodą, a następnie opróżnić ½ zbiornika, aby przepłukać układ, naciskając przycisk espresso.

# Specificaties / Datos técnicos

## Especificações / Dane techniczne

NL

<b>Voltage/Frequentie:</b>	220-240 V, 50/60Hz.	<b>Automatische uitschakeling na:</b>	9 min
<b>Vermogen:</b>	1200 W	<b>Stand-byvermogen:</b>	< 0,5W
<b>Thermoblokvermogen:</b>	1150 W	<b>Koffiedispenserfunctie:</b>	Handmatige stop, niet gedoseerd
<b>Buitenlengte:</b>	0,8 m	<b>Capsuletype:</b>	A Modo Mio
<b>Pompdruk:</b>	15 bar	<b>Rooster lekbakje:</b>	Roestvrij staal
<b>Inhoud capsulehouder:</b>	Max. 7 capsules	<b>Hendelhoek:</b>	0-118 graden
<b>Afvalwaterhouder:</b>	175 ml	<b>Afmetingen (L * B * H):</b>	342 mm * 126 mm * 242 mm
<b>Inhoud waterhouder, totaal:</b>	900 ml	<b>Netto productgewicht:</b>	3,3 kg
<b>Self priming:</b>	JA		

IT  
EN  
FR  
DE

NL  
ES  
PT  
PL

SV  
DA  
FI  
NO

RU  
UK  
RO  
BG

ES

<b>Tensión/Frecuencia:</b>	220-240 V, 50/60Hz.	<b>Se desconecta transcurridos:</b>	9 min
<b>Potencia:</b>	1200 W	<b>Potencia en modo de espera:</b>	< 0,5 W
<b>Potencia de la unidad térmica:</b>	1150 W	<b>Función del dispensador de café:</b>	Parada manual, no dosificada
<b>Longitud exterior:</b>	0,8 m	<b>Tipo de cápsula:</b>	A Modo Mio
<b>Presión de la bomba:</b>	15 bar	<b>Rejilla de la bandeja de goteo:</b>	Acero inoxidable
<b>Capacidad del compartimento de las cápsulas:</b>	Máximo de 7 cápsulas	<b>Ángulo de la palanca:</b>	0-118 grados
<b>Contenedor de agua residual:</b>	175 ml	<b>Dimensiones (L * An * Al):</b>	342 mm * 126 mm * 242 mm
<b>Capacidad total del depósito de agua:</b>	900 ml	<b>Peso neto del producto:</b>	3,3 kg
<b>Cebado automático:</b>	Sí		

PT

<b>Tensão/Frequência:</b>	220-240 V, 50/60Hz.	<b>Autodesativação:</b>	9 min
<b>Potência:</b>	1200 W	<b>Potência em espera:</b>	< 0,5 W
<b>Potência do bloco térmico:</b>	1150 W	<b>Função de tiragem de café:</b>	Paragem manual, não doseada
<b>Comprimento no exterior:</b>	0,8 m	<b>Tipo de cápsula:</b>	A Modo Mio
<b>Pressão da bomba:</b>	15 bar	<b>Grelha do tabuleiro de gotas:</b>	Aço inoxidável
<b>Capacidade do depósito de cápsulas:</b>	Máx. 7 cápsulas	<b>Ângulo da alavanca:</b>	0-118 graus
<b>Depósito de água residual:</b>	175 ml	<b>Dimensões (C * L * A):</b>	342 mm * 126 mm * 242 mm
<b>Capacidade do depósito de água, total:</b>	900 ml	<b>Peso líquido do produto:</b>	3,3 kg
<b>Autopreparação:</b>	SIM		

PL

<b>Napięcie/Częstotliwość:</b>	220-240 V, 50/60Hz.	<b>Samoczynne wyłączenie:</b>	Po upływie 9 min
<b>Moc:</b>	1200 W	<b>Pobór prądu w trybie czuwania:</b>	< 0,5 W
<b>Moc bloku grzejnego:</b>	1150 W	<b>Funkcja dozownika kawy:</b>	Ręczne zatrzymanie, brak dozowania
<b>Długość zewnętrzna:</b>	0,8 m	<b>Typ kapsulek:</b>	A Modo Mio
<b>Ciśnienie pompy:</b>	15 barów	<b>Kratka ociekowa:</b>	Stal nierdzewna
<b>Pojemność pojemnika na zużyte kapsułki:</b>	Maks. 7 kapsulek	<b>Zakres ruchu dźwigni:</b>	0-118 stopni
<b>Pojemnik na użytą wodę:</b>	175 ml	<b>Wymiary (dł. x szer. x wys.):</b>	342 mm x 126 mm x 242 mm
<b>Pojemność zbiornika na wodę:</b>	900 ml	<b>Ciężar urządzenia netto:</b>	3,3 kg
<b>Samoczynne napełnianie obwodu:</b>	TAK		

NL

Problemen	Oorzaken	Oplossingen
Het apparaat gaat niet aan.	De stekker van het apparaat zit niet goed in het stopcontact.	Steek de stekker in het stopcontact.
		Neem contact op met Electrolux Service
De pomp maakt veel lawaai. Er komt geen water.	Het waterreservoir is leeg.	Vul het waterreservoir met schoon drinkwater. Controleer de juiste positie van de watertank.
De laadhendel bereikt niet de brouwpositie.	Cupje verkeerd ingevoerd.	Leeg het gebruikte capsulecompartiment.
		Herhaal de volgorde, open en sluit de hendel. Als dat niet voldoende is, dient u het cupje te verwijderen uit het compartiment nadat u de stekker van de machine veilig uit het stopcontact heeft gehaald.
De koffie is te koud.		Warm de kop voor met heet water.
De koffie is te snel gebrouwen, de gebrouwen koffie is niet romig.	Cupje al gebruikt.	Open de hendel en plaats een nieuw cupje.
Koffie wordt niet gebrouwen of komt er alleen druppelend uit.	Het koffiemondstuk is verstopt.	Water zetten zonder het gebruik van een capsule.
Als de machine niet warm wordt.	Thermoblock werkt niet goed.	Neem contact op met Electrolux Service
De machine heeft lang nodig om op te warmen.	De machine heeft kalkaanslag.	Ontkalk de machine.
Er wordt geen koffie gezet en het koffielampje knippert heel snel (0,25 s aan en 0,25 s uit).	Temperatuursensor werkt niet goed.	Neem contact op met Electrolux Service

ES

Problemas	Causas	Solución
La máquina no se enciende.	La máquina no está conectada a la alimentación eléctrica.	Conecte la máquina a la alimentación eléctrica.
		Póngase en contacto con el servicio técnico de Electrolux.
La bomba hace mucho ruido. No hay flujo de agua.	No hay agua en el depósito.	Llene el depósito con agua corriente. Compruebe la posición del depósito de agua.
La palanca de carga no llega a la posición de preparación de café.	La cápsula no se ha introducido correctamente.	Vacíe el compartimento de cápsulas usadas. Repita la secuencia, abra y cierre la palanca. Si no es suficiente, retire la cápsula manualmente del compartimento tras desenchar la máquina de forma segura.
El café está frío.		Precaliente la taza con agua caliente
El café se prepara con demasiada rapidez, el café preparado no es cremoso.	Cápsula ya usada.	Abra la palanca e introduzca una cápsula nueva.
No se prepara café o solo caen gotas.	El tubo de café está obstruido.	Preparación de agua sin cápsula.
Si la máquina no calienta.	Thermoblock no funciona correctamente.	Póngase en contacto con el servicio técnico de Electrolux.
La máquina tarda mucho tiempo en calentarse.	La máquina tiene cal incrustada.	Desincruste la máquina.
El café no sale y la luz de café parpadea muy rápidamente (0,25 s encendido y 0,25 s apagado).	El sensor térmico no funciona correctamente.	Póngase en contacto con el servicio técnico de Electrolux.

PT

Problemas	Causas	Soluções
A máquina não liga.	A máquina não está ligada à corrente eléctrica.	Ligue a máquina à corrente eléctrica. Contacte a Assistência ao Cliente da Electrolux.
A bomba emite demasiado ruído. Não sai café, vapor ou água quente.	Não há água no depósito.	Encha o depósito com água potável fresca. Verifique se o depósito da água está na posição correcta.
A alavanca de carregamento não alcança a posição de tirar café.	Cápsula introduzida incorrectamente.	Esvazie o compartimento de cápsulas usadas. Repita a sequência de abrir e fechar a alavanca. Se não for suficiente, remova manualmente a cápsula do compartimento após desligar a máquina da tomada eléctrica.
O café sai frio.		Pré-aqueça a chávena com água quente.
O café sai demasiado depressa e não fica cremoso.	Cápsula já usada.	Abra a alavanca e introduza uma cápsula nova.
O café não sai ou sai apenas gota a gota.	O tubo de saída do café está obstruído.	Tirar água sem utilizar cápsula.
Se a máquina não aquecer.	Thermoblock não está a funcionar bem.	Contacte a Assistência ao Cliente da Electrolux.
O aparelho precisa de bastante tempo para aquecer.	O aparelho tem calcário acumulado.	Descalcifique o aparelho.
O café não sai e a luz indicadora de café pisca rapidamente (0,25 s acesa e 0,25 s apagada).	O sensor térmico não está a funcionar bem.	Contacte a Assistência ao Cliente da Electrolux.

PL

Nieprawidłowe działanie	Przyczyny	Rozwiązania
Urządzenie nie włącza się.	Urządzenie nie jest podłączone do źródła zasilania.	Podłączyc urządzenie do źródła zasilania. Skontaktować się z działem obsługi klienta Electrolux.
Pompa pracuje bardzo głośno. Brak przepływu wody.	Brak wody w zbiorniku.	Napełnić zbiornik świeżą wodą pitną. Sprawdzić, czy zbiornik na wodę znajduje się we właściwym położeniu.
Dźwignia ładowania nie osiąga położenia zaparzania.	Nieprawidłowo włożona kapsułka.	Opróżnić komorę ze zużytymi kapsułkami. Powtórzyć czynność, otworzyć i zamknąć dźwignię. Jeśli to nie rozwiąże problemu, bezpiecznie odłączyć urządzenie od zasilania i wyjąć ręcznie kapsułę z komory.
Kawa jest zimna.		Przed parzeniem ogrzać filiżankę gorącą wodą.
Kawa zaparza się za szybko, zaparzona kawa nie ma pianki.	Kapsułka jest już zużyta.	Unieść dźwignię i włożyć nową kapsułek.
Kawa nie zaparza się lub jedynie kapie.	Zablokowany wylot kawy.	Zaparzyć wodę bez użycia kapsułki.
Jeśli urządzenie nie nagrzewa się.	Thermoblock pracuje nieprawidłowo.	Skontaktować się z działem obsługi klienta Electrolux.
Urządzenie potrzebuje dużo czasu, aby się nagrzać.	Urządzenie jest zakamienione.	Odkamienić urządzenie.
Kawa nie zaparza się, a kontrolka kawy miga bardzo szybko (co 0,25 s).	Czujnik termiczny pracuje nieprawidłowo.	Skontaktować się z działem obsługi klienta Electrolux.

IT  
EN  
FR  
DENL  
ES  
PT  
PLSV  
DA  
FI  
NORU  
UK  
RO  
BG

## Verwijdering / Cómo desechar el electrodoméstico

### Eliminação / Utylizacja

**NL** Recycle de materialen met het symbool . Gooi de verpakking in een geschikte verzamelcontainer om het te recyclen. Help om het milieu en de volksgezondheid te beschermen en recycle het afval van elektrische en elektronische apparaten.

Gooi apparaten gemarkeerd met het symbool  niet weg met het huishoudelijk afval. Breng het product naar het milieustation bij u in de buurt of neem contact op met de gemeente.

**ES** Recicle los materiales con el símbolo . Coloque el material de embalaje en los contenedores adecuados para su reciclaje. Ayude a proteger el medio ambiente y la salud pública, así como a reciclar

residuos de aparatos eléctricos y electrónicos. No deseche los aparatos marcados con el símbolo  junto con los residuos domésticos. Lleve el producto a su centro de reciclaje local o póngase en contacto con su oficina municipal.

**PT** Recicle os materiais que apresentem o símbolo . Coloque a embalagem nos contentores indicados para reciclagem.

Ajude a proteger o ambiente e a saúde pública através da reciclagem de aparelhos eléctricos e electrónicos. Não elimine os aparelhos que tenham o símbolo  juntamente com os resíduos domésticos. Coloque o produto num ponto de recolha para reciclagem local ou contacte as suas autoridades municipais.

**PL** Materiały oznaczone symbolem  należy poddać utylizacji. Opakowanie urządzenia włożyć do odpowiedniego pojemnika w celu przeprowadzenia recyklingu. Należy zadbać o ponowne przetwarzanie odpadów urządzeń elektrycznych i elektronicznych, aby

chronić środowisko naturalne oraz ludzkie zdrowie. Nie wolno wyrzucać urządzeń oznaczonych symbolem  razem z odpadami domowymi. Należy zwrócić produkt do miejscowego punktu ponownego przetwarzania lub skontaktować się z odpowiednimi władzami miejskimi.

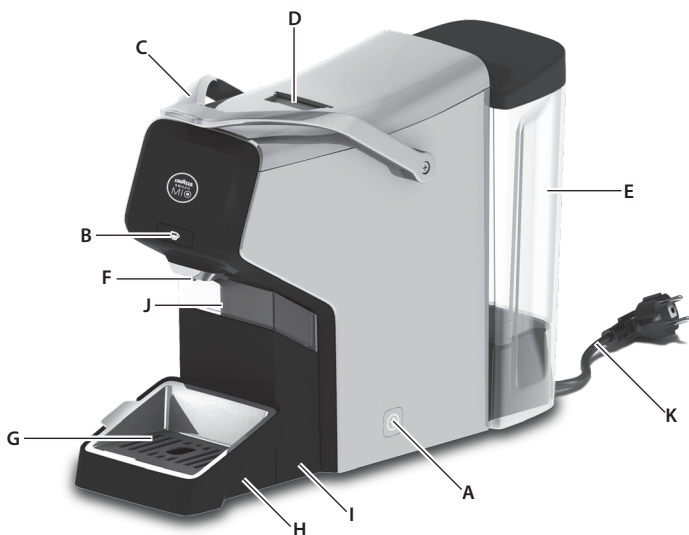

## SV

### Delar

- A. Strömbrytare På/Av
- B. Espressoknapp (manuell dosering)
- C. Kapsellucka
- D. Kapselutrymme
- E. Vattentank
- F. Kaffepip
- G. Droppgaller
- H. Droppbricka
- I. Behållare för avfallsvatten
- J. Behållare för använda kapslar
- K. Nätkabel & kontakt

## DA

### Komponenter

- A. Tænd/sluk-knap
- B. Espresso knap (valgfri vandmængde)
- C. Greb
- D. Kapselrum
- E. Vandbeholder
- F. Kaffehane
- G. Drypbakkerist
- H. Drypbakke
- I. Spildvandsbeholder
- J. Beholder til brugte kapsler
- K. Elledning og stik

## FI

### Osat

- A. Virtapainike
- B. Espresso-painike (valinnainen kahvimäärä)
- C. Latauskahva
- D. Kapselilokero
- E. Vesisäiliö
- F. Kahvisuutin
- G. Tippa-alustan ritilä
- H. Tippuastia
- I. Jätevesisäiliö
- J. Käytettyjen kapseleiden säiliö
- K. Virtajohto ja pistoke

## NO

### Komponenter

- A. PÅ/AV-knapp
- B. Knapp for espresso (selvvalgt mengde)
- C. Hendel
- D. Kapselrom
- E. Vanntank
- F. Kaffeuttak
- G. Dryppskålens rist
- H. Dryppbrett
- I. Beholder for avløpsvann
- J. Beholder for brukte kapsler
- K. Strømledning og støpsel

## Läs följande instruktioner noga innan du använder maskinen för första gången.

SV

- Den här produkten kan användas av barn från 8 års ålder endast om de får tillsyn eller fått instruktioner om hur produkten används på ett säkert sätt och om de förstår riskerna. Rengöring och underhåll som utförs av användaren ska inte göras av barn såvida de inte är äldre än 8 år och får tillsyn. Produkten med sladd ska hållas utom räckhåll för barn som är yngre än 8 år.
- Produkterna kan användas av personer med reducerad fysisk, sensorisk eller mental förmåga eller som saknar erfarenhet och kunskap, endast om de får tillsyn eller instruktioner om hur man använder produkten på ett säkert sätt och förstår riskerna.
- Barn ska inte leka med produkten.
- Maskinen får endast kopplas till ett eluttag med samma spänning och frekvens som anges på produktens märkplåt.
- Använd aldrig och rör aldrig maskinen om
  - strömkabeln har skadats
  - höljet har skadats.
- Maskinen får endast anslutas till ett jordat uttag. Vid behov kan en förlängningskabel för 10 A användas.
- Om maskinen eller strömkabeln har skadats måste den bytas ut av tillverkaren, auktoriserad servicepersonal eller någon annan kvalificerad person för att undvika fara.
- Ställ alltid maskinen på en plan yta.
- Lämna aldrig maskinen oövervakad när strömsladden är inkopplad.
- Maskinen och tillbehören blir varma vid användning. Använd endast handtaget som är avsett för ändamålet. Låt maskinen svalna innan den rengörs och förvaras.
- Strömkabeln får inte komma i kontakt med maskinens varma delar.
- Sänk aldrig ned maskinen i vatten eller någon annan vätska.
- Fyll aldrig till mer än den maxvolym som anges.
- Vattenbehållaren får endast fyllas med kallt vatten, aldrig med mjölk eller andra vätskor.
- Använd inte maskinen om vattenbehållaren är tom.
- Maskinen är endast avsedd för hushållsbruk. Tillverkaren tar inte på sig något ansvar för skada som uppstår vid felaktig användning av maskinen.
- Bär inte maskinen i handtaget.
- Denna maskin kan endast användas med Lavazza A MODO MIO-kapslar. Lägg inte dina fingrar eller andra föremål i kapselutrymmet. Kapslarna kan bara användas en gång.



## Læs følgende vejledning omhyggeligt, før apparatet anvendes første gang.

- Apparatet kan kun bruges af børn fra 8 år og opefter, hvis de er under opsyn eller er blevet instrueret i at bruge apparatet på en sikker måde, og hvis de forstår de medfølgende farer. Rengøring og vedligeholdelse må ikke udføres af børn, med mindre de er 8 år eller ældre og under opsyn. Opbevar apparatet og dets ledning uden for rækkevidde af børn på under 8 år.
- Apparater kan bruges af personer med nedsat fysisk, sensorisk eller psykisk funktionsevne, eller som mangler den nødvendige erfaring eller viden, hvis de er under opsyn eller er blevet instrueret i at bruge apparatet på en sikker måde, og hvis de forstår de medfølgende farer.
- Børn må ikke lege med apparatet.
- Apparatet må kun tilsluttes en stikkontakt med samme spænding og frekvens som de specifikationer, der er angivet på mærkepladen!
- Anvend eller håndter ikke apparatet, hvis
  - den medfølgende ledning er beskadiget
  - kabinettet er beskadiget
- Apparatet må kun sættes i en stikkontakt med jordforbindelse. Der kan om nødvendigt anvendes en forlængerledning til 10 A.
- Hvis apparatet eller den medfølgende ledning beskadiges, skal producenten, en servicerepræsentant eller en tilsvarende kvalificeret tekniker udskifte den af hensyn til sikkerheden.
- Placér altid apparatet på en flad, jævn overflade.
- Efterlad aldrig apparatet uden opsyn, mens stikket er sat i stikkontakten.
- Apparatet og dets dele bliver varme ved brug. Brug kun det særlige håndtag. Lad apparatet køle af inden rengøring eller opbevaring.
- Lad ikke elledningen komme i kontakt med apparatets varme dele.
- Nedsenk aldrig apparatet i vand eller andre væsker.
- Overskrid ikke det maksimale vandniveau, som er angivet på apparatet.
- Fyld kun vandbeholderen med koldt vand – aldrig med mælk eller andre væsker.
- Anvend ikke apparatet, hvis vandbeholderen ikke er fyldt.
- Dette apparat er kun beregnet til brug i private husholdninger. Producenten påtager sig intet ansvar for eventuelle tab, der forårsages af forkert eller ukorrekt brug.
- Bær ikke maskinen i håndtaget.
- Denne maskine kan kun bruges med Lavazza A MODO MIO-brikker. Undlad at stikke fingre eller noget andet i rummet til brikker. Brikkerne kan kun bruges én gang.

## **Lue seuraavat ohjeet huolellisesti, ennen kuin käytät laitetta ensimmäisen kerran.**

FI

- Vähintään 8 vuotta täyttäneet lapset saavat käyttää tätä laitetta ainoastaan silloin, kun heitä valvotaan ja ohjataan käyttämään laitetta turvallisesti ja he ymmärtävät sen käyttöön liittyvät vaarat. Lapset eivät saa suorittaa käyttäjän suoritettavissa olevia puhdistus- ja huoltotoimia, elleivät he ole vähintään 8-vuotiaita ja ellei heitä valvota. Pidä laite ja sen johto alle 8-vuotiaiden lasten ulottumattomissa.
- Sellaiset henkilöt, joiden fyysiset, sensoriset tai henkiset kyvyt eivät ole tähän riittäviä tai joilla ei ole laitteen tuntemusta tai kokemusta sen käytöstä, saavat käyttää laitteita ainoastaan silloin, kun heitä valvotaan ja ohjataan käyttämään laitetta turvallisesti ja he ymmärtävät sen käyttöön liittyvät vaarat.
- Lapset eivät saa leikkiä laitteella.
- Laite voidaan kytkeä vain virtalähteeseen, jonka jännite ja taajuus vastaavat arvokilven tietoja!
- Älä koskaan käytä tai valitse laitetta, jos
  - virtajohto on vaurioitunut
  - kotelo on vaurioitunut.
- Laite voidaan kytkeä vain maadoitettuun pistorasiaan. Tarvittaessa voidaan käyttää 10 A:n jatkojohtoa.
- Jos laite tai virtajohto vaurioituu, valmistajan, huoltoedustajan tai muun pätevän henkilön on vaihdettava se vaarojen välttämiseksi.
- Sijoita laite aina tasaiselle ja tukevalle pinnalle.
- Älä koskaan jätä laitetta vartioimatta, kun se on kytketty syöttöverkkoon.
- Laite ja sen lisävarusteet kuumenevat käytön aikana. Käytä ainoastaan tarkoitukseen suunniteltua kahvaa. Anna jäähtyä ennen puhdistamista tai varastointia.
- Virtajohto ei saa koskettaa laitteen kuumia osia.
- Älä upota laitetta veteen tai mihinkään muuhun nesteeseen.
- Älä täytä laitetta siihen merkityn maksimirajan yli.
- Täytä vesisäiliö ainoastaan kylmällä vedellä, älä koskaan maidolla tai muilla nesteillä.
- Älä käytä laitetta, jos vesisäiliötä ei ole täytetty.
- Laite on tarkoitettu vain kotikäyttöön. Valmistaja ei ota vastuuta mahdollisista vaurioista, jotka johtuvat väärästä tai asiattomasta käytöstä.
- Älä kanna laitetta kahvasta.
- Tässä laitteessa voidaan käyttää ainoastaan Lavazza A MODO MIO -nappeja. Älä laita sormiasi tai muita esineitä nappilokeroon. Nappeja voidaan käyttää vain kerran.

## Les følgende anvisninger nøye før du bruker maskinen for første gang.

- Dette produktet kan brukes av barn fra 8 år og oppover hvis de får tilsyn eller instruksjoner om bruk av produktet på en sikker måte, og hvis de forstår farene som er involvert. Rengjøring og vedlikehold skal ikke gjøres av barn med mindre de er eldre enn 8 år og har tilsyn av voksne. Hold produktet og ledninger utenfor rekkevidden til barn som er yngre enn 8 år.
- Produkter kan brukes av personer med reduserte fysiske, sensoriske eller mentale evner eller manglende erfaring og kunnskap, hvis de får tilsyn eller instruksjoner om bruk av produktet på en sikker måte, og hvis de forstår farene.
- Barn skal ikke leke med produktet.
- Apparatet kan bare kobles til en strømkilde med samme spenning og frekvens som er angitt på typeskiltet!
- Ikke bruk eller løft opp apparatet hvis
  - strømledningen er skadet,
  - huset er skadet.
- Apparatet må bare kobles til en jordet stikkontakt. Om nødvendig kan du bruke en skjøteledning som egner seg for 10 A.
- Hvis apparatet eller strømledningen er skadet, må disse skiftes av produsenten, produsentens servicerepresentant eller tilsvarende kvalifisert person for å unngå fare.
- Plasser apparatet på et flatt og plant underlag.
- Gå aldri fra apparatet uten tilsyn når det er koblet til strømforsyningen.
- Apparatet og tilbehøret blir varme under bruk. Bruk bare angitt håndtak. La apparatet avkjøle før det rengjøres eller settes bort.
- Strømledningen må ikke komme borti noen av apparatets varme deler.
- Ikke senk apparatet i vann eller andre væsker.
- Ikke overskrid den maksimale påfyllingsmengden som er angitt på apparatet.
- Vannbeholderen skal bare fylles med kaldt vann, ikke med melk eller andre væsker.
- Ikke bruk apparatet uten at vannbeholderen er fylt.
- Dette apparatet er kun beregnet på husholdningsbruk. Produsenten påtar seg ikke ansvar for eventuell skade som skyldes feilaktig bruk av apparatet.
- Ikke bær maskinen etter håndtaket.
- Denne maskinen kan kun brukes med kapsler fra Lavazza A MODO MIO. Ikke plasser fingre eller andre gjenstander i kapselkammeret. Kapslene kan kun brukes én gang.



SV

**1. Placera maskinen på en plan yta.**

Skölj tanken innan den används. Fyll tanken med kallt vatten (drickbart och utan bubbler). *(Maskinen får inte användas med tom tank!)* Sätt i nätkabeln i eluttaget och tryck på På-knappen. Maskinen är redo att användas när espresso-knappen slutar blinka och går över i ett konstant sken.

**2. När du startar maskinen för första gången:**

Sätt en skål (minst 0,5 l volym) under kaffepipen och kör ½ behållare och tryck sedan på espresso-knappen för att stoppa.

**3. Maskinen får inte användas med tom tank!**

Om du använder den utan vatten under alltför lång tid kan den automatiska fyllningen blockeras. Om problem uppstår, läs avsnittet Felsökning på sidan 42.

DA

**1. Placer maskinen på en flad overflade.**

Skyll tanken, inden du bruger den. Fyld tanken med koldt vand. *(Maskinen må ikke blive brugt med tom beholder!)* Sæt elledningen i stikkontakten og tryk på Tænd-knappen. Maskinen er klar til brug når kopindikator lyset stopper med at blinke og lyser hele tiden.

**2. Når maskinen startes for første gang:**

Sæt en skål (kapacitet på mindst 0,5 l) under kaffeudløbet, og kø ½ beholder, og tryk så på espresso-knappen for at standse.

**3. Maskinen må ikke bruges med en tom tank!**

Hvis du bruger den uden vand i for lang tid, kan den automatiske spænding blive blokeret. Se venligst afsnittet Fejlfinding på side 42, hvis der opstår problemer.

FI

**1. Aseta laite tasaiselle pinnalle.**

Huuhtelee säiliö ennen käyttöä. Täytä säiliö kylmällä vedellä. *(Laitetta ei saa käyttää säiliön ollessa tyhjänä!)* Kytke virtajohto pistorasiaan ja paina virtapainiketta (ON). Keitin on käyttövalmis kun merkkivalo lakkaa vilkkumasta ja palaa jatkuvasti.

**2. Kun laite käynnistetään ensimmäistä kertaa:**

Aseta kulho (vähintään 0,5 litraa) kahvin suuttimen alle, anna laitteen käydä ½ säiliön verran ja sammuta sitten painamalla espresso-painiketta.

**3. Laitetta ei saa käyttää säiliön ollessa tyhjä!**

Jos laitetta käytetään pitkään ilman vettä, automaattinen vedensyöttö voi estyä. Tarkista ongelmatilanteissa myös vianimäärittösosio sivulta 43.

NO

**1. Plasser maskinen på et flatt underlag.**

Skyll tanken før du bruker den. Fyll vanntanken med kaldt vann. *(Maskinen må ikke brukes med tom tank!)* Sett i strømledningen i stikkontakten og trykk på PÅ-knappen. Maskinen er klar til bruk når indikatorlyset slutter å blinke og lyser konstant.

**2. Når maskinen startes for første gang:**

Plasser en bolle (minimum 0,5 l kapasitet) under kaffetuten og kjø ½ beholder og trykk deretter espresso-knappen for å stoppe.

**3. Maskinen må ikke brukes med tom beholder!**

Hvis du bruker den for lenge uten vann, kan den automatiske oppfyllingsfunksjonen bli blokkert. Hvis det oppstår et problem kan du sjekke Feilsøking på side 43.



**1. Ta loss droppbrickan.** För olika koppstorlekar kan du lätt ta loss droppbrickan och sätta dit en större kopp.

**1. Fjernelse af drypbakke.** Det er nemt at fjerne drypbakken og sætte en større kop for forskellige kopstørrelser.

**1. Tippa-alustan poistaminen.** Voit poistaa tippa-alustan helposti eri kuppikokoja varten niin, että suurempi kuppi sopii paremmin.

**1. Ta ut dryppskålen.** Hvis du har forskjellige koppstørrelser, kan du enkelt ta ut dryppskålen for å få plass til en større kopp.

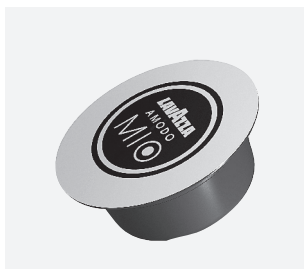

**2. A MODO MIO-kapslar.** Endast rätt sorts Lavazza "A MODO MIO"-kapslar får placeras i kapselutrymmet. En kapsel är avsedd för enkel dos och brygger en enskild kopp kaffe. ANVÄND EJ kapslarna mer än en gång. Om 2 eller fler kapslar sätts i kan maskinen drabbas av fel.

**2. A MODO MIO-kapsler.** Der må kun placeres Lavazza A MODO MIO-brikker i brikrummet. Enkelt-doseringsbrikker brygger en enkelt kop kaffe. Anvend IKKE brikkerne mere end en gang. Indsættelse af 2 eller flere brikker kan forårsage, at maskinen ikke fungerer korrekt.

**2. A MODO MIO -kapselit.** Laitteessa voidaan käyttää ainoastaan Lavazza "A Modo Mio" kahvinapveja. Yhdestä annosnapista voi valmistaa yhden annoksen kahvia/juomaa. ÄLÄ käytä napveja useita kertoja. Kahden tai useamman napin käyttäminen yhtä aikaa saattaa aiheuttaa laitteen toimintahäiriön.

**2. A MODO MIO-kapsler.** Kun egnede kapsler fra Lavazza A MODO MIO skal plasseres i kapselkammeret. Enkel dose med kapsler trakter en enkel kaffe/produkt. IKKE bruk kapslene mer enn én gang. Å sette inn 2 eller flere kapsler kan føre til at maskinen slutter å fungere.



**3. Maskinen har en energisparfunktion** som stänger av maskinen automatiskt efter 9 minuter utan aktivitet.

**3. Maskinen er udstyret med en energibesparende funktion,** som automatisk slukker maskinen efter 9 minutter uden aktivitet.

**3. Laitteessa on energiansäästötoiminto,** joka kytkee sen automaattisesti pois päältä, jos laitetta ei käytetä 9 minuuttia.

**3. Maskinen er utstyrt med en energisparingsfunksjon** som automatisk skurr seg av etter 9 min med inaktivitet.



SV

- 1. Lyft kapselluckan, sätt i en kapsel i utrymmet.** Stäng kapselluckan och tryck på espresso-knappen. När önskad mängd kaffe uppnåtts trycker du på knappen igen för att stoppa. När kaffet är färdigt, lyft kapselluckan och kapseln faller ner i behållaren för använda kapslar.

DA

- 1. Løft grebet, indsæt en kapsel i rummet.** Skub grebet ned og tryk på espresso knappen. Tryk igen på knappen for at standse den, når den ønskede mængde kaffe er nået. Når kaffen er klar, løftes grebet og kapslen falder ned i beholderen til brugte kapsler.

FI

- 1. Nosta latauskahva ja laita kapseli lokeroon.** Sulje latauskahva ja paina espresso-painiketta. Kun haluttu määrä kahvia on saavutettu, pysäytä kahvinkeitto painamalla painiketta uudelleen. Kun kahvi on valmista, nosta latauskahva, ja kapseli putoaa käytettyjen kapseleiden säiliöön.

NO

- 1. Løft hendelen og sett inn en kapsel i kammeret.** Lukk hendelen og trykk på knapp for espresso. Når du har fått ønsket mengde kaffe, trykker du på knappen igjen for å stoppe. Når kaffen er klar, løft hendelen og kapselen faller ned i beholderen for brukte kapsler.



**1. Stäng av maskinen, koppla ur sladden och låt maskinen svalna.**

Torka av alla yttre ytor med en fuktig trasa. Töm och skölj vattentanken en gång om dagen.

**1. Sluk maskinen, tag stikket ud, og lad maskinen køle ned.** Tør alle ydre overflader med en fugtig klud. Tøm, og skyl vandbeholderen en gang om dagen.

**1. Kytke laite pois päältä, irrota virtajohto pistorasiasta ja anna laitteen jäähtyä.** Pyyhi kaikki ulkopinnat kostealla liinalla. Tyhjennä ja huuhtele vesisäiliö kerran päivässä.

**1. Skru maskinen av, trekk ut stik-kontakten og la maskinen kjøle seg ned.** Tørk av alle overflater med en fuktig klut. Tøm og skyll vann-tanken en gang om dagen.



**2. Den använda kapselbehållaren har ett genomskinligt fönster längst upp som visar använda kapslar.** Varannan eller var tredje dag eller efter 7 kaffebryggingar ska använda kapsel- och avfallsvat-tenbehållarna tas bort, tömmas, diskas, torkas och sätts tillbaka.

**2. Beholderen til brugte kapsler har et gennemsigtigt vindue foroven, som viser brugte kapsler.** Hver 2. eller 3. dag, eller når der er brygget kaffe 7 gange, skal beholderne til brugte kapsler og spildevand fjernes, tømmes, vaskes, tørres og sættes tilbage.

**2. Käytettyjen kapselien säiliön yläosassa on läpinäkyvä ikkuna, josta näet käytetyt kapselit.** Käytettyjen kapselien ja jäteveden säiliöt tulee poistaa, tyhjentää, pestä, kuivata ja asentaa takaisin 2 tai 3 päivän tai 7 kahvinvalmistuskerran välein.

**2. Beholderen til brukte kapsler har et gjenomsiktig vindu på toppen hvor man kan se brukte kapsler.** Hver 2. eller 3. dag eller etter at 7 kaffer er laget, skal de brukte kapslene og spillvannet fjernes og beholderen skal tømmes, vaskes, tørkes og settes tilbake.



SV

**1. Avkalkning.** Vi rekommenderar att avkalca maskinen regelbundet, beroende på vattnets hårdhet (2–3 månader). Vi rekommenderar att använda Electrolux avkalkningslösning EPD4/C/D/E/N/R (använd aldrig ättika). Ta bort och tøm vattenbehållaren och fyll den med avkalkningslösning (följ tillverkarens instruktioner).



**2. Fyll vattentanken upp till MAX-nivån med kallt vatten. När förvärmningen är klar:** Sätt en skål under kaffepipen. Tryck på espresso-knappen i 5 sekunder för att starta avkalkningsläget. Kontrollampen blinkar vid 1 sekund av och 1 sekund på. Kontrollampen blinkar sakta under avkalkningen som tar ca 20 min.



**3. När avkalkningen är klar fortsätter kontrollamporna att lysa för att vara redo för att dispensera vatten.** Häll ut innehållet i vattentanken och fyll på med färskt vatten. Kör igenom ½ tank med färskt vatten för att spola ut systemet genom att trycka på espresso-knappen.

DA

**1. Afkalkning.** Vi anbefaler, at maskinen afkalces regelmæssigt afhængig af vandets hårdhedsgrad (2–3 måneder). Vi anbefaler, at der bruges Electrolux's afkalkningsopløsning EPD4/C/D/E/N/R (brug aldrig eddike). Udtag og tøm vandtank. Fyld afkalkningsopløsning i vandbeholderen (følg anvisningerne på produktet).

**2. Fyld vandtanken op til niveauet MAX med koldt vand fra hanen. Når forvarmningen er færdig:** Sæt en skål under kaffedulbet. Tryk på espresso-knappen i 5 sekunder for at starte afkalkningsfunktionen. Indikatoren blinker ved at slukke 1 sekund og tænde 1 sekund. Indikatorlampen blinker langsomt under afkalkningsprocessen, som tager ca. 20 min.

**3. Når afkalkningen er afsluttet, forbliver indikatorlampen tændt (ON) for at være klar til vanddispenserfunktionen.** Tøm vandbeholderen, og fyld den med frisk vand. Kø ½ tank igennem med frisk vand for at skylle systemet efter ved at trykke på espresso-knappen.

FI

**1. Kalkinpoisto.** Suosittelemme poistamaan laitteesta kalkin säännöllisesti veden kovuudesta riippuen (2–3 kuukautta). Suosittelemme Electroluxin kalkinpoistoliuosta EPD4/C/D/E/N/R (älä koskaan käytä etikkaa). Irrota ja tyhjennä vesisäiliö. Täytä vesisäiliö kalkinpoistoliuoksella (noudata tuotetta koskevia ohjeita).

**2. Täytä vesisäiliö merkintään MAX saakka kylmää hanavettä käyttäen. Esilämmityksen jälkeen:** Aseta kulho kahvin suuttimen alle. Paina espresso-painiketta 5 sekunnin ajan kalkinpoistotoiminnon käynnistämiseksi. Merkkivalo vilkkuu 1 sekunnin välein pois päältä ja päälle. Merkkivalo vilkkuu hitaasti kalkinpoiston aikana, toiminto kestää noin 20 minuuttia.

**3. Kun kalkinpoisto on päättynyt, merkkivalot jäävät palamaan ja laite on valmis veden annostelua varten.** Puhdista vesisäiliö ja täytä se raikkaalla vedellä. Huuhteile järjestelmä raikkaalla vedellä antamalla laitteen käydä ½ säiliön verran espresso-painiketta painamalla.

NO

**1. Avkalkning.** Vi anbefaler å avkalce maskinen regelmessig, avhengig av vannets hardhet (2–3 måneder). Vi anbefaler bruk av Electroluxs avkalkningsløsning EPD4/C/D/E/N/R (altri bruk eddikk). Fjern og tøm vannbeholderen. Fyll avkalkningsløsning i vanntanken (følg produktes instruksjoner).

**2. Fyll på vannbeholderen til MAX-merket med kaldt springvann. Etter forvarming:** Plasser en bolle under kaffetuten. Trykk på espresso-knappen i 5 sekunder for å starte avkalkingsmodusen. Indikatoren vil blinke 1 sekund av og 1 sekund på. Indikatorlyset vil blinke sakke under avkalkingsprosessen som tar omtrent 20 min.

**3. Etter at avkalking er fullført vil indikatorlyset være PÅ for å vise at den er klar til å fylle vann.** Rengjør vanntanken og fyll den med friskt vann; kjør gjennom ½ tank friskt vann for å skylle ut av systemet ved å trykke på espresso-knappen.



## Tekniska data / Specifikationer

## Tekniset tiedot / Tekniske data

SV

Spänning/frekvens:	220-240 V, 50/60Hz.	Automatisk avstängning efter:	9 min
Effekt:	1200 W	Viloläge (standby):	< 0,5 W
Termoblockeffekt:	1150 W	Kaffedoseringsfunktion:	Manuellt stopp, ej doserat
Utsides längd:	0,8 m	Typ av kapsel:	A Modo Mio
Pumptryck:	15 bar	Galler till droppbricksan:	Rostfritt stål
Kapselackets kapacitet:	Max 7 kapslar	Spakens vinkel:	0-118 grader
Vattenavfallsbehållare:	175 ml	Mått (L * B * H):	342 mm * 126 mm * 242 mm
Vattentankens volym, totalt:	900 ml	Produktens nettovikt:	3,3 kg
Självspolning:	JA		

DA

Spænding/frekvens:	220-240 V, 50/60Hz.	Slukkes automatisk efter:	9 min
Effekt:	1200 W	Effekt ved standby:	< 0,5 W
Termoblok-effekt:	1150 W	Kaffedispenserfunktion:	Manuelt stop, ikke doseret
Udvendig længde:	0,8 m	Kapseltype:	A Modo Mio
Pumptryk:	15 bar	Drypbakkerist:	Rustfrit stål
Kapselafdelingens kapacitet:	Maks. 7 kapsler	Grebvinkel:	0-118 grader
Beholder til spildevand:	175 ml	Mål (L * B * H):	342 mm * 126 mm * 242 mm
Vandtankens kapacitet i alt:	900 ml	Produktnettovægt:	3,3 kg
Selvprimer:	JA		

FI

Jännite/taajuus:	220-240 V, 50/60Hz.	Automaattisen virrankatkaisun viive:	9 min
Teho:	1200 W	Valmiustilan virrankatutus:	< 0,5 W
Termoblock-yksikön teho:	1150 W	Kahvin annostelutoiminto:	Manuaalinen pysäytys, ei annostelua
Ulkoinen pituus:	0,8 m	Kapselityyppi:	A Modo Mio
Pumpun paine:	15 bar	Tippa-alustan ritilä:	Ruostumaton teräs
Kapselikotelon tilavuus:	Enintään 7 kapselia	Vivun kulma:	0-118 astetta
Jätevesisäiliö:	175 ml	Mitat (P * L * K):	342 mm * 126 mm * 242 mm
Veisäsiilön tilavuus, yhteensä:	900 ml	Tuotteen nettopaino:	3,3 kg
Automaattinen täyttö:	KYLLÄ		

NO

Spennin/Frekvens:	220-240 V, 50/60Hz.	Slås av automatisk etter:	9 min
Effekt:	1200W	Strømforbruk i Standby-modus:	< 0,5W
Termoblokkens effekt:	1150W	Kaffeautomat-funksjon:	Manuellt stopp, ikke dosert
Utvendig lengde:	0,8 m	Kapseltype:	A Modo Mio
Pumpetrykk:	15 bar	Dryppskålens rist:	Rustfritt stål
Kapselbeholderens kapasitet:	Maks 7 kapsler	Spakens vinkel:	0-118 grader
Beholder for spillvann:	175 ml	Dimensjoner (L * B * H):	342 mm * 126 mm * 242 mm
Vanntankens totale kapasitet:	900 ml	Produktets nettovekt:	3,3 kg
Selvsugende:	JA		

IT  
EN  
FR  
DENL  
ES  
PT  
PLSV  
DA  
FI  
NORU  
UK  
RO  
BG

SV

Problem	Orsaker	Åtgärder
Maskinen startar inte.	Maskinen är inte ansluten till strömkällan.	Anslut maskinen till strömkällan.
		Kontakta Electrolux kundtjänst.
Pumpen är mycket högljudd. Inget vattenflöde.	Inget vatten i behållaren.	Fyll behållaren med friskt dricksvatten. Kontrollera att vattentanken sitter rätt.
Kapselluckan når inte brygggläget.	Kapsel felaktigt isatt.	Töm behållaren för använda kapslar. Öppna och stäng kapselluckan ett par gånger. Om det inte räcker, ta bort kapseln manuellt från facket när maskinens stickkontakt dragits ur vägguttaget.
Kaffet är kallt.		Förvärm koppen med varmt vatten.
Kaffet bryggs för snabbt, det bryggda kaffet är inte krämigt.	Kapseln är redan använd.	Öppna kapselluckan och sätt i en ny kapsel.
Kaffet bryggs inte eller bryggs enbart droppvis.	Kaffepipen är tilltäppt.	Brygg vatten utan kapsel.
Om maskinen inte värms upp.	Thermoblock fungerar inte korrekt.	Kontakta Electrolux kundtjänst.
Det tar lång tid för maskinen att värmas upp.	Kalkavlagringar har bildats på maskinen.	Avkalka maskinen.
Det bryggs inget kaffe och kaffelampen blinkar mycket snabbt (0,25 s på och 0,25 s av).	Värmesensorn fungerar inte korrekt.	Kontakta Electrolux kundtjänst.

DA

Problemer	Årsager	Udbedring
Maskinen tændes ikke.	Maskinen er ikke sluttet til strømkilden.	Tøm det brugte kapselrum. Kontakt Electrolux kundeservice.
Pumpen støjer meget. Ingen vandtilførsel.	Intet vand i vandbeholderen.	Fyld vandbeholderen op med frisk drikkevand. Kontrollér korrekt position af vandtank.
Fyldningshåndtaget når ikke bryggepositionen.	Brikken er sat forkert i.	Tøm kapselrummet for brugte kaffekapsler. Gentag sekvensen, åbn og luk håndtaget. Hvis det ikke er nok, skal du fjerne kapslen manuelt fra rummet, efter du har taget maskinens stik sikkert ud af kontakten.
Kaffen er kold.		Genopvarm koppen med det varme vand.
Kaffen brygges for hurtigt, den bryggede kaffe er ikke cremet.	Brikken er allerede brugt.	Åbn håndtaget og indsæt en ny brik.
Der brygges ikke kaffe, eller den brygges kun i dråber.	Kaffetuden er tilstoppet.	Bryg vand uden brug af en kapsel.
Hvis maskinen ikke bliver varm.	Thermoblock virker ikke, som den skal.	Kontakt Electrolux kundeservice.
Det tager lang tid at opvarme maskinen.	Der er kalkaflejringer i maskinen.	Afkalk maskinen.
Der brygges ikke kaffe, og kaffelampen blinker meget hurtigt (0,25 sek. tændt og 0,25 sek. slukket).	Termosensoren virker ikke, som den skal.	Kontakt Electrolux kundeservice.

FI

Ongelma	Syy	Ratkaisu
Laitte ei kytkeydy toimintaan.	Laitetta ei ole kytketty verkkovirtaan.	Kytke laite verkkovirtaan. Ota yhteyttä Electroluxin asiakaspalveluun.
Pumppu on erittäin äänekkäs. Suuttimista ei tule vettä.	Säiliössä ei ole vettä.	Täytä säiliö raikkaalla juomavedellä. Tarkista oikea vesisäiliön asento.
Latauskahva ei käänny käynnistysasentoon.	Kapseli on asennettu virheellisesti.	Tyhjennä käytettyjen kapselien lokero.
		Toista toimenpide, avaa ja sulje vipu. Mikäli tämä ei ole riittävää, poista kapseli manuaalisesti lokerosta sen jälkeen, kun olet irrottanut laitteen turvallisesti verkko-ovirrasta.
Kahvi on kylmää.		Esilämmitä kuppi kuumalla vedellä.
Kahvia tulee liian nopeasti, kahvi ei ole paksua.	Kapseli on käytetty.	Avaa latauskahva ja aseta uusi kapseli paikoilleen.
Kahvia ei tule tai sitä tulee vain tippoina.	Kahvisuutin on tukkiutunut.	Vesi valmistaminen ilman kapselia.
Jos laite ei kuumene.	Thermoblock toimii virheellisesti.	Ota yhteyttä Electroluxin asiakaspalveluun.
Koneen kuumeneminen kestää pitkään.	Koneessa on kalkkikertymiä.	Poista koneesta kalkki.
Laitte ei valmista kahvia ja kahvin merkivalo vilkkuu nopeasti (0,25 s päällä ja 0,25 s pois päältä).	Lämpöanturi toimii virheellisesti.	Ota yhteyttä Electroluxin asiakaspalveluun.

 IT  
EN  
FR  
DE

 NL  
ES  
PT  
PL

 SV  
DA  
FI  
NO

 RU  
UK  
RO  
BG

NO

Problemer	Årsaker	Løsninger
Maskinen skrur seg ikke på.	Maskinen er ikke koblet til strømkilden.	Koble maskinen til strømkilden. Kontakt Electrolux kundeservice.
Pumpen er svært støyende. Ingen rennende vann.	Ingen vann i tanken.	Fyll tanken med rent drikkevann. Sjekk at vanntanken står i riktig posisjon.
Kapselhendelen når ikke traktingsposisjonen.	Kapselen er satt inn feil.	Tøm beholderen for de brukte kapslene. Gjenta sekvensen, åpne og lukke hendelen. Hvis det ikke er tilstrekkelig, fjern kapselen manuelt fra beholderen etter at maskinen er koblet ut.
Kaffen er kald.		Forvarm koppen med varmt vann.
Kaffen traktes for fort, den traktete kaffen er ikke kremet.	Kapsel er allerede brukt.	Åpne hendelen og sett inn en ny kapsel.
Kaffen er ikke traktet eller kun traktet i drypp.	Kaffeuttaket er tett.	Trakte vann uten bruk av kapsel.
Hvis maskinen ikke blir varm.	Thermoblock fungerer ikke som den skal.	Kontakt Electrolux kundeservice.
Maskinen treger en del tid på å varme seg opp.	Maskinen har samlet opp mye kalk.	Avkalk maskinen.
Kaffen er ikke traktet og kaffelyset blinker veldig raskt (0,25 sek. på og 0,25 sek. av).	Varmesensoren fungerer ikke som den skal.	Kontakt Electrolux kundeservice.

## Kassering / Bortskaffelse Hävittäminen / Kassering

SV

Återvinn material med symbolen .  
Återvinn förpackningen genom att placera den i lämpligt kärl.  
Bidra till att skydda vår miljö och vår hälsa genom att återvinna avfall från elektriska och elektroniska produkter.

Släng inte produkter märkta med



symbolen  med hushållsavfallet.  
Lämna in produkten på närmaste återvinningsstation eller kontakta kommunkontoret.

DA

Genbrug materialer med symbolet



Anbring emballagematerialet i passende beholdere til genbrug.  
Hjælp med at beskytte miljøet og menneskelig sundhed samt at genbruge affald af elektriske og elektroniske apparater.

Kasser ikke apparater, der er mærket



med symbolet , sammen med husholdningsaffaldet. Lever produktet tilbage til din lokale genbrugsplads eller kontakt din kommune.

FI

Kierrätä materiaalit, jotka on merkitty



merkillä . Kierrätä pakkaus laittamalla se asianmukaiseen kierrätysastiaan.  
Suojele ympäristöä ja ihmisten terveyttä kierrättämällä sähkö- ja elektroniikkaromut.



Älä hävittää merkillä  merkittyjä kodinkoneita kotitalousjätteen mukana. Palauta tuote paikalliseen kierrätyskeskukseen tai ota yhteyttä paikalliseen viranomaiseen.

NO

Resirkuler materialer som er merket



med symbolet . Legg emballasjen i riktige beholdere for å resirkulere det.  
Bidrar til å beskytte miljøet, menneskers helse og for å resirkulere avfall av elektriske og elektroniske produkter.

Ikke kast produkter som er merket



med symbolet  sammen med husholdningsavfallet. Produktet kan leveres der hvor tilsvarende produkt selges eller på miljøstasjonen i kommunen.  
Kontakt kommunen for nærmere opplysninger.

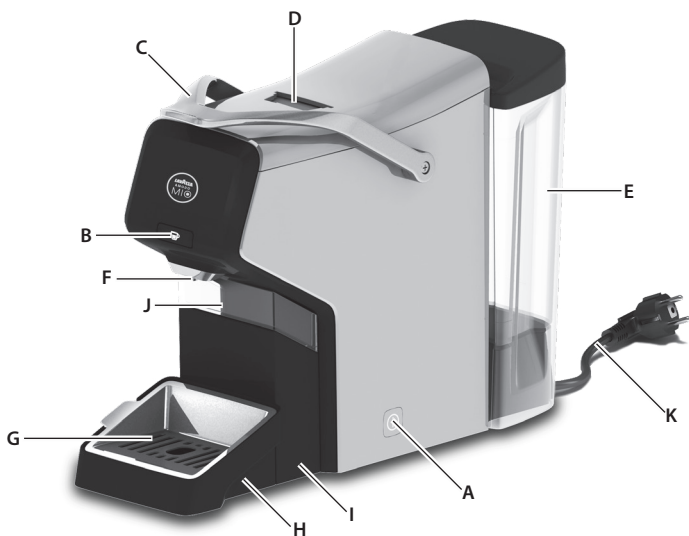

**RU**

### Компоненты

- A. Кнопка «ВКЛ/ВЫКЛ»
- B. Кнопка Эспресо (свободная дозировка)
- C. Рычаг
- D. Отделение для капсулы
- E. Емкость для воды
- F. Носик для выдачи кофе
- G. Поддон для сбора капель
- H. Поддон для сбора капель
- I. Контейнер для отработанной воды
- J. Контейнер для использованных капсул
- K. Сетевой шнур и вилка

**UK**

### Компоненти

- A. Кнопка увімкнення/вимкнення
- B. Кнопка Еспресо (вільне дозування)
- C. Важіль
- D. Відсік для капсул
- E. Ємність для води
- F. Трубка для кави
- G. Решітка лотка для крапель води
- H. Лоток для крапель води
- I. Контейнер для стічної води
- J. Контейнер для використаних капсул
- K. Кабель живлення і штекер

**RO**

### Componente

- A. Buton ON/OFF (PORNIT/OPRIT)
- B. Butonul de espresso (dozare necondiționată)
- C. Manetă
- D. Compartiment pentru capsule
- E. Rezervor de apă
- F. Duză pentru cafea
- G. Grilaj tavă de picurare
- H. Tavă de picurare
- I. Recipient pentru apă reziduală
- J. Recipient pentru capsule uzate
- K. Cablu și ștecher de alimentare

**BG**

### Компоненти

- A. Бутон за вкл./изкл
- B. Бутон еспресо (свободна доза)
- C. Лостче
- D. Отделение за капсула
- E. Резервоар за вода
- F. Чучур за кафе
- G. Решетка на съда за оттичане
- H. Тавичка за оттичане
- I. Контейнер за отпадна вода
- J. Контейнер за използвани капсули
- K. Захранващ кабел и щепсел

IT  
EN  
FR  
DE

NL  
ES  
PT  
PL

SV  
DA  
FI  
NO

RU  
UK  
RO  
BG

## **Перед первым применением устройства внимательно прочтите следующую инструкцию.**

- Данный прибор может эксплуатироваться детьми старше 8 лет только под присмотром лица, отвечающего за их безопасность или после получения соответствующих инструкций, позволяющих им безопасно эксплуатировать электроприбор, при условии, что они имеют представление об опасности, сопряженной с его эксплуатацией. Очистка и доступное пользователю техническое обслуживание не должно производиться детьми, если только они не старше 8 лет и не находятся под присмотром взрослого. Держите прибор и его сетевой шнур в месте, недоступном для детей младше 8 лет.
- Приборы могут эксплуатироваться детьми с ограниченными физическими, сенсорными или умственными способностями и с недостаточным опытом или знаниями только под присмотром лица, отвечающего за их безопасность или после получения соответствующих инструкций, позволяющих им безопасно эксплуатировать прибор, и дающих им представление об опасности, сопряженной с его эксплуатацией.
- Дети не должны играть с прибором.
- Устройство можно включать только в розетку сети с напряжением и частотой, соответствующими табличке технических данных модели!
- Не используйте и не трогайте устройство:
  - при повреждении шнура питания;
  - при повреждении корпуса.
- Устройство можно подключать только к заземленной розетке. При необходимости можно воспользоваться удлинителем на 10 А.
- В целях безопасности поврежденные устройство или шнур питания должны быть заменены производителем, агентом по обслуживанию или другим квалифицированным специалистом.
- Всегда ставьте устройство на плоскую горизонтальную поверхность.
- Не оставляйте без присмотра устройство, включенное в сеть.
- Во время работы устройство и принадлежности нагреваются. Используйте только специально предназначенную для этого ручку. Перед чисткой и хранением дайте машине остыть.
- Шнур питания не должен соприкасаться с горячими частями устройства.
- Не погружайте устройство в воду или иную жидкость.
- Не превышайте максимальный заполняемый объем, указанный на устройствах.
- Наливайте в бачок для воды только холодную воду, а не молоко и иные жидкости.
- Не пользуйтесь устройством при незаполненном бачке.
- Данное устройство предназначено для использования только в домашних условиях. Изготовитель не несет ответственности за возможные повреждения из-за ненадлежащего применения.
- Не переносите устройство за ручку.
- В данном устройстве можно использовать только капсулы Lavazza A MODO MIO. Не помещайте в отделение для капсул пальцы или какие-либо предметы. Капсулы являются одноразовыми.

## **Перед першим використанням приладу уважно прочитайте інструкцію з експлуатації.**

- Дітям віком від 8 років можна використовувати цей прилад лише під наглядом дорослих або після отримання інструкцій щодо безпечного користування приладом за умови, що вони розуміють можливі ризики. Очищати та обслуговувати прилад дітям від 8 років можна лише під наглядом дорослих. Прилад і шнур потрібно зберігати в місцях, недосяжних для дітей віком до 8 років.
- Особам з обмеженими фізичними, сенсорними або психічними можливостями чи недостатнім досвідом і знаннями можна використовувати прилад лише під наглядом або після отримання інструкцій стосовно безпечного користування приладом за умови, що вони розуміють відповідні ризики.
- Діти не повинні гратись із приладом.
- Прилад можна під'єднувати лише до джерела енергопостачання, напруга та частота якого відповідають специфікаціям, указаним на табличці з технічними даними!
- Забороняється використовувати або піднімати прилад, якщо:
  - пошкоджено шнур живлення;
  - пошкоджено корпус.
- Прилад можна підключати лише до заземленої розетки. За необхідності можна використовувати подовжувальний кабель, який підходить до струму 10 А.
- У випадку пошкодження приладу або шнура живлення його має замінити виробник, його сервісний центр або інша кваліфікована особа, щоб запобігти нещасному випадку.
- Завжди розміщуйте прилад на рівній горизонтальній поверхні.
- Ніколи не залишайте без нагляду прилад, підключений до джерела живлення.
- Під час експлуатації прилад й аксесуари нагріваються. Використовуйте лише передбачену ручку. Перед чищенням і зберіганням дайте приладу охолонути.
- Кабель живлення не повинен торкатися будь-яких нагрітих частин приладу.
- Забороняється занурювати прилад у воду або будь-яку іншу рідину.
- Забороняється перевищувати максимальний обсяг наповнення, указаний на приладі.
- Наповнюйте резервуар лише холодною водою, ніколи не заливайте молоко або будь-яку іншу рідину.
- Забороняється використовувати прилад, якщо резервуар не було наповнено водою.
- Цей прилад призначений виключно для домашнього використання. Виробник не відповідає за можливу шкоду, спричинену неналежним чи неправильним використанням.
- Не носіть прилад, тримаючи її за ручку.
- У цьому приладі дозволяється використовувати тільки капсули Lavazza A MODO MIO. Не вставляйте пальці чи інші предмети у відсік для капсул. Капсули можна використовувати тільки один раз.

## **Citiți cu atenție următoarea instrucțiune înainte de prima utilizare a aparatului.**

RO

- Acest aparat poate fi folosit de copii cu vârsta mai mare de 8 ani doar dacă sunt supravegheați sau au fost instruiți cu privire la utilizarea în siguranță a aparatului și dacă aceștia înțeleg riscurile la care se expun. Curățarea și întreținerea efectuată de utilizator nu va fi realizată de către copii, cu excepția cazului în care aceștia au vârsta mai mare de 8 ani și sunt supravegheați. Nu lăsați aparatul și cablul său la îndemâna copiilor cu vârsta mai mică de 8 ani.
- Aparatele pot fi utilizate de persoanele cu capacități fizice, senzoriale sau mentale reduse sau de persoanele fără cunoștințe sau experiență doar sub supraveghere sau doar după o instruire care să le ofere informațiile necesare pentru utilizarea în siguranță a aparatului și dacă aceștia înțeleg pericolele la care se expun.
- Copii nu trebuie să se joace cu acest aparat.
- Acest aparat poate fi conectat numai la o sursă de curent electric ale cărei tensiune și frecvență sunt conforme cu specificațiile trecute pe plăcuța de identificare!
- Nu folosiți și nu ridicați niciodată aparatul dacă
  - cablul de alimentare este deteriorat,
  - carcasa este deteriorată.
- Aparatul trebuie conectat doar la prize cu împământare. Dacă este necesar, se poate folosi un prelungitor adecvat pentru 10 A.
- În cazul în care aparatul sau cablul de alimentare este deteriorat, pentru a evita pericolul, acesta trebuie înlocuit de producător, de un agent de service al acestuia sau de o persoană cu o calificare similară.
- Poziționați întotdeauna aparatul pe o suprafață plană, uniformă.
- Nu lăsați niciodată aparatul nesupravegheat atunci când este conectat la rețeaua de curent electric.
- Aparatul și accesoriile se încing în timpul funcționării. Folosiți doar mânerul indicat. Lăsați aparatul să se răcească înainte de curățare sau stocare.
- Cablul de alimentare nu trebuie să intre în contact cu piesele încinse ale aparatului.
- Nu scufundați aparatul în apă sau alte lichide.
- Nu depășiți volumul maxim de umplere indicat pe aparate.
- Umpleți rezervorul de apă doar cu apă rece, niciodată cu lapte sau alte lichide.
- Nu folosiți aparatul dacă nu ați umplut rezervorul de apă.
- Acest aparat este conceput exclusiv pentru uz casnic. Producătorul nu își asumă răspunderea pentru eventualele daune cauzate de utilizarea necorespunzătoare sau incorectă a aparatului.
- Nu transportați mașina de mâner.
- Această mașină poate fi utilizată doar cu capsule Lavazza A MODO MIO. Nu puneți degetele pe niciun alt obiect din compartimentul pentru capsule. Capsulele pot fi utilizate o singură dată.



## **Преди да използвате уреда за първи път, прочетете внимателно тези инструкции за употреба.**

- Този уред може да се ползва от деца над 8 години, само ако бъдат наблюдавани или инструктирани относно безопасната му употреба и ако разбират възможните опасности. Почистяване и поддръжка от потребителя не трябва да се извършва от деца, освен ако не са над 8 годишна възраст и под контрол. Дръжте уреда и кабела му далеч от деца под 8-годишна възраст.
- Уредите могат да бъдат използвани от лица с намалени физически, сетивни и умствени възможности или лица без опит и познания, само ако те са под наблюдение или бъдат инструктирани относно безопасната употреба на уреда и възможните рискове.
- Децата не трябва да си играят с уреда.
- Този уред трябва да се свързва само към източник на електрозахранване, чието напрежение и честота съответстват на спецификациите на табелката с данни!
- Никога не използвайте и не вземайте уреда, ако:
  - захранващият кабел е повреден;
  - корпусът е повреден.
- Уредът трябва да се включва само в заземен контакт. Ако е необходимо, може да се използва удължител, подходящ за 10 А.
- Ако уредът или захранващият кабел е повреден, той трябва да бъде сменен от производителя, негов сервизен агент или лице с аналогична квалификация, за да се избегне опасност.
- Винаги поставяйте уреда на плоска и равна повърхност.
- Никога не оставяйте уреда без надзор, когато е включен към захранването.
- Уредът и аксесоарите се нагряват по време на работа. Ползвайте само определена дръжка. Преди да почистите или да приберете уреда, оставете го да изстине.
- Захранващият кабел не трябва да се допира до горещите части на уреда.
- Не потапяйте уреда във вода или други течности!
- Не надвишавайте максималния обем на запълване, посочен на уреда.
- Пълнете резервоара само със студена вода, никога не сипвайте мляко или други течности.
- Не използвайте уреда, без тавичката или решетката за отцеждане да са на мястото си.
- Този уред е предназначен само за битова употреба. Производителят не поема никаква отговорност за възможни щети, причинени от неподходяща или неправилна употреба на уреда.
- Не носете машината, като я хващате за дръжката.
- Тази машина може да се използва само с капсули Lavazza A MODO MIO. Не поставяйте ръцете си или други предмети в отделението за капсули. Капсулите са само за еднократна употреба.



RU

**1. Поместите машину на плоскую поверхность.** Промойте резервуар перед его использованием. Наполните емкость холодной питьевой и негазированной водой. **(Если емкость для воды пуста, машиной пользоваться нельзя!)** Вставьте вилку сетевого шнура в розетку и нажмите на кнопку «ВКЛ». Машина готова к работе, когда индикатор кнопки Эспресо перестает мигать и начинает гореть постоянно.

**2. Первое включение машины:** Поместите емкость (не менее 0,5 л) под носик для выдачи кофе и вылейте ½ содержимого контейнера, а затем нажмите на кнопку «Эспресо» для прекращения процесса.

**3. Если емкость для воды пуста, машиной пользоваться нельзя!** При использовании ее без воды на протяжении слишком длительного времени система автозаполнения может забиться. В случае неисправности обратитесь к Разделу «Поиск и устранение неисправностей» на странице 56.

UK

**1. Встановіть машину на рівній поверхні.** Промийте резервуар перед використанням. Заповніть ємність холодною питною та негазованою водою. **(Не використовуйте машину з порожньою ємністю!)** Підключіть кабель живлення до мережі й натисніть кнопку увімкнення. Машина готова до використання, якщо індикатори кнопок перестали блимати і світяться постійно.

**2. При першому запуску машини:** Поставте ємність (об'ємом мінімум 0,5 л) під дозатор кави та пропустіть ½ контейнера, а потім натисніть кнопку espresso щоб вимкнути.

**3. Машину не можна використовувати з порожнім резервуаром!** При використанні її без води протягом тривалого часу функція автоматичного наповнення може бути заблокована. У випадку виникнення проблем зверніться до розділу «Усунення проблем» на сторінці 56.

RO

**1. Așezați mașina pe o suprafață plată.** Clătiți rezervorul înainte de utilizare. Umpleți rezervorul cu apă rece. **(Mașina nu trebuie utilizată cu rezervorul gol!)** Introduceți cablul de alimentare în priză și apăsați butonul ON (PORNIT). Mașina este gata de utilizat atunci când indicatorul luminos ceașcă încetează să mai clipească și devine constant.

**2. Când porniți mașina pentru prima dată:** Puneți un bol (cu capacitatea minimă de 0,5 l) sub duza pentru cafea și lăsați să curgă ½ din recipient, după care apăsați butonul espresso pentru oprire.

**3. Mașina nu va fi utilizată cu rezervorul gol!** Dacă o folosiți fără apă pentru prea mult timp se poate bloca pregătirea automată. Dacă apare o problemă, vă rugăm să consultați secțiunea Depanarea de la pagina 57.

BG

**1. Поставте машината на равна гладка повърхност.** Изплакнете резервоара преди употреба. Напълнете резервоара със студена, питейна и негазирана вода. **(Машината не трябва да се използва с празен резервоар!)** Включете щепсела в контакта и натиснете бутон „Вкл.“ Машината е готова за използване, когато индикаторната лампичка за еспресо престане да мига и засвети непрекъснато.

**2. Когато включвате машината за първи път:** Поставте чаша (с минимален капацитет от 0,5 л.) под струята кафе, стартирайте ½ контейнер и натиснете бутона за Еспресо за да спре.

**3. Машината не бива да се използва с празен резервоар!** Ако я използвате без вода прекалено дълго време, автоматичното подготвяне може да блокира. Ако има проблем, моля, проверете секция „Отстраняване на неисправности“ на страница 57.



**1. Извлечение поддона для сбора капель.** Поддон легко извлекается, позволяя использовать чашки различных, и даже больших, размеров.

**1. Зняття лотка для крапель води.** Для чашок різного розміру можна легко зняти лоток для крапель води і поставити більшу чашку.

**1. Scoaterea tăvii de picurare.** Pentru cești de dimensiuni speciale puteți scoate ușor tava de picurare pentru a putea utiliza o ceașcă mai mare.

**1. Премахване на съд за оттичане.** За различните размери чаши лесно можете да премахнете съда за оттичане и да сложите по-голяма чаша.



**2. Капсулы A MODO MIO.** В отделение для капсул следует помещать только капсулы типа Lavazza «A MODO MIO». Капсулы для одной порции кофе пригодны для приготовления одной порции кофе/продукта. НЕ ИСПОЛЬЗУЙТЕ капсулы повторно. Установка в машину двух или более капсул может привести к неисправности машины.

**2. Капсули A MODO MIO.** Тільки відповідні капсули Lavazza A MODO MIO можна вставляти у відсік для капсул. Капсули розраховані на приготування однієї чашки кави чи іншого продукту. НЕ використовуйте капсули більше одного разу. Вставляння 2 і більше капсул може призвести до пошкодження машини.

**2. Capsule A MODO MIO.** Doar capsule Lavazza „A MODO MIO” adecvate trebuie introduse în compartimentul pentru capsule. Din capsulele cu o singură doză se obține doar o cafea/un produs. NU utilizați capsulele de mai multe ori. Introducerea a 2 sau mai multe capsule poate cauza defectarea mașinii.

**2. Капсули MODO MIO.** Само подходящи капсули Lavazza “A MODO MIO” трябва да се поставят в отделението за капсули. От една капсула се приготвя една доза кафе/продукт. НЕ използвайте капсулите повече от един път. Поставянето на 2 или повече капсули може да повреди машината.



**3. Машина оснащена функцией экономии электроэнергии;** она автоматически отключается через 9 минут простоя.

**3. Функція економії електроенергії автоматично вимикає машину,** якщо вона не використовується більше 9 хвилин.

**3. Mașina este echipată cu o funcție de economisire** a energiei care o oprește automat după 9 min de inactivitate.

**3. Машината е снабдена с функция за пестене на енергия,** която я изключва автоматично след 9 мин бездействие.



RU

**1. Поднимите рычаг и поместите капсулу в отделение.** Опустите рычаг и нажмите кнопку Эспресо. Когда желаемое количество кофе достигнуто, нажмите кнопку еще раз, чтобы закончить приготовление. Когда кофе готов, поднимите рычаг – капсула упадет в контейнер для использованных капсул.

UK

**1. Підніміть важіль і вставте капсулу у відсік.** Закрийте важіль і натисніть кнопку Еспресо. Коли бажана кількість кави досягнута, натисніть кнопку ще раз, щоб закінчити приготування. Після приготування кави підніміть важіль; капсула випаде в контейнер для використаних капсул.

RO

**1. Ridicați maneta, introduceți o capsulă în compartiment.** Închideți capacul și apăsați butonul de espresso. Când se obține cantitatea dorită de cafea, apăsați din nou butonul pentru oprire. Când cafeaua este gata, ridicați maneta și capsula cade în recipientul pentru capsule uzate.

BG

**1. Повдигнете лостчето, поставете капсула в отделението.** Затворете лостчето и натиснете бутоната еспресо. Когато достигнете желаното количество кафе, натиснете бутоната отново, за да спрете. Когато кафето е готово, повдигнете лостчето, при което капсулата пада в контейнера за използвани капсули.



**1. Выключите машину, выньте вилку из розетки и дайте машине остыть.** Протрите прибор снаружи влажной тряпкой. Опорожняйте и промывайте контейнер для воды один раз в день.

**1. Вимкніть машину, від'єднайте кабель від розетки і дайте машині охолонути.** Протріть зовнішні поверхні вологою ганчіркою. Спорожняйте та промивайте резервуар для води один раз на день.

**1. Opriți mașina, scoateți stecherul din priză și lăsați mașina să se răcească.** Ștergeți toate suprafețele cu o cârpă umedă. Goliți și clătiți rezervorul de apă o dată pe zi.

**1. Изключете машината, извадете щепсела от контакта и оставете машината да се охлади.** Почистете всички външни повърхности с влажна кърпа. Изсипвайте и изплаквайте резервоара за вода веднъж дневно.



**2. Наверху контейнера для использованных капсул имеется прозрачное окошко для просмотра использованных капсул.** Через каждые 2–3 дня или через каждые 7 заварок кофе контейнеры для использованных капсул и отработанной воды следует извлекать, опорожнять, мыть, просушивать и устанавливать на место.

**2. Наверху контейнера для використаних капсул є прозоре віконце, яке показує рівень використаних капсул.** Кожні 2-3 дні або після 7 заварювань кави слід зняти, спорожнити, промити, висушити та встановити на місце контейнери для використаних капсул та відпрацьованої води.

**2. Recipientul pentru capsule folosite are o fereastră transparentă în partea de sus unde se văd capsulele folosite.** La fiecare 2 sau 3 zile sau după 7 cafele preparate, recipientele pentru capsule folosite și apă reziduală trebuie scoase, golite, spălate, uscate și puse la loc.

**2. Използваната кутия с капсули има прозрачен прозорец в горната си част, който показва използваните капсули.** На всеки 2 или 3 дена или след 7 приготвени кафета, използваните кутии с капсули и отпадъчна вода трябва да бъдат свалени, изпразнени, почистени, изсушени и върнати на място.



RU

**1. Удаление накипи.** Рекомендуется регулярно удалять из машины накипь (2-3 месяцев). Частота удаления зависит от жесткости воды. Рекомендуется использовать жидкость для удаления накипи Electrolux EPD4/C/D/E/N/R (никогда не используйте уксус). Снимите и опустошите емкость для воды. Налейте жидкость для удаления накипи в емкость для воды (следуйте инструкции производителя жидкости).

**2.** Заполняйте резервуар для воды до отметки «**МАКС**» холодной водопроводной водой.  
**По завершении предварительного нагрева:** Поместите емкость под носик для выдачи кофе. Нажмите и удерживайте кнопку «Эспрессо», чтобы запустить режим удаления накипи. Индикатор начнет мигать с частотой 1 с. Индикатор продолжит свое медленное мигание в течение всего процесса удаления накипи, который продлится примерно 20 минут.

**3. По окончании процедуры удаления накипи индикаторы продолжают гореть, указывая на готовность к выдаче воды.** Очистите контейнер для воды и наполните его свежей водой; вылейте ½ содержимого контейнера, нажав на кнопку «Эспрессо», чтобы промыть систему.

UK

**1. Видалення вапняного нальоту.** Слід регулярно очищати машину від вапняного нальоту в залежності від жорсткості води (2-3 місяці). Ми рекомендуємо спеціальний розчин Electrolux EPD4/C/D/E/N/R (у жодному разі не використовуйте оцет). Зніміть ємність для води та вилейте воду. Налийте розчин для видалення вапняного нальоту в ємність для води (дотримуйтеся інструкції щодо використання розчину).

**2.** Заповнюйте резервуар для води до позначки **MAX** холодною водопровідною водою.  
**Після виконання попереднього прогрівання:** Поставте ємність під дозатор кави. Утримуйте кнопку espresso протягом 5 секунд, щоб увімкнути режим видалення накипи. Індикатор буде блимати на першій секунді вимкнення та на першій секунді увімкнення. Індикатор повільно мигатиме протягом процесу видалення накипи, який займає близько 20 хвилин.

**3. Після закінчення видалення накипи індикатори продовжують світитися для готовності переходу в режим видачі води.** Вилийте воду з резервуару для води та заповніть його свіжою водою; пропустіть ½ резервуара зі свіжою водою, щоб промити систему, натиснувши кнопку espresso.

RO

**1. Decalcifierea.** Vă recomandăm să decalcificați mașina regulat, în funcție de duritatea apei (2–3 luni). Vă recomandăm să utilizați soluția pentru decalcifiere Electrolux (nu utilizați oțet). Umpleți soluția pentru decalcifiere în rezervorul pentru apă (urmați instrucțiunile produsului).

**2.** Umpleți rezervorul până la nivelul **MAX** utilizând apă rece de la robinet.  
**După terminarea pre-încălzirii:** Puneți un bol sub duza pentru cafea. Apăsăți butonul espresso pentru 5 secunde pentru a începe modul de decalcifiere. Indicatorul va clipi, aprinzându-se pentru 1 secundă și oprindu-se pentru 1 secundă.  
Și indicațiile vor fi încet pe durata procesului de decalcifiere care durează aproximativ 20 de min.

**3. După terminarea decalcifierii, lumina indicatoare rămâne aprinsă pentru a fi pregătită pentru distribuția apei.** Curățați rezervorul de apă și umpleți-l cu apă proaspătă; apăsați butonul espresso și lăsați să curgă ½ din rezervorul cu apă proaspătă pentru a spăla sistemul.

BG

**1. Декалцифициране.** Препоръчва се да декалцифицирате машината редовно в зависимост от твърдостта на водата (2–3 месеца). Препоръчваме използването на разтвор за декалцифициране на Electrolux EPD4/C/D/E/N/R (никога не използвайте оцет). Премахнете и излейте резервара за вода. Поставете разтвор за декалцифициране в резервоара за вода (следвайте инструкциите за продукта).

**2.** Пълнете резервоара за водата до **MAX** като използвате студена чешмяна вода.  
**След предварителното затопляне:** Поставете чаша под струята кафе. Задръжте бутона за Еспресо в продължение на 5 секунди, за да стартирате режима на почистване на котлен камък. Индикаторът ще започне да мига през една секунда. Лампичката на индикатора ще започне да мига по време на почистването, което трае около 20 мин.

**3. След почистване на котления камък, лампичките на индикаторите остават включени и готови за наляване на вода.** Почистете резервоара за вода и го напълнете с чиста вода; налейте до половината с чиста вода, за да промиете системата, като натиснете бутона за Еспресо.

# Спецификация / Технічні характеристики

## Specificații / Спецификации

RU

Напряжение/частота:	220-240 В, 50/60 Гц.	Автоотключение через:	9 мин
Мощность:	1200 Вт	Потребляемая мощность в режиме ожидания:	< 0,5 Вт
Мощность термоблока:	1150 Вт	Функция дозатора кофе:	прекращение подачи вручную, автоматическая дозировка отсутствует
Длина наружной части:	0,8 м	Тип капсулы:	A Modo Mio
Давление помпы:	15 Бар	Решетка поддона для сбора капель:	нержавеющая сталь
Вместимость отделения для капсул:	Макс. 7 капсул	Диапазон наклона рычага:	0–118 градусов
Емкость для сбора пролитой воды:	175 мл	Размеры (Д*Г*В):	342 мм * 126 мм * 242 мм
Полная емкость резервуара для воды:	900 мл	Вес нетто изделия:	3,3 кг
Самоочистка:	имеется		

UK

Електрична напруга/частота:	220-240 В, 50/60 Гц.	Автоматичне вимикання через:	9 хв
Потужність:	1200 Вт	Потужність в режимі очікування:	< 0,5 Вт
Потужність термоблока:	1150 Вт	Функція дозатора кави:	Зупинка вручну, не дозована
Зовнішня довжина:	0,8 м	Тип капсул:	A Modo Mio
Тиск помпи:	15 бар	Решітка лотка для крапель води:	Нержавіюча сталь
Місткість відділення для капсул:	Макс. 7 капсул	Кут важеля:	0-118 градусів
Контейнер для відпрацьованої води:	175 мл	Розміри (Д * Ш * В):	342 мм * 126 мм * 242 мм
Місткість резервуару для води, загальна:	900 мл	Вага нетто виробу:	3,3 кг
Автоматичне наповнювання:	ТАК		

RO

Tensiune/Frecvență:	220-240 V, 50/60Hz.	Oprire automată după:	9 min
Putere:	1200W	Puterea în așteptare:	< 0,5W
Putere termobloc:	1150W	Funcția de dozator de cafea:	Oprire manuală, fără dozaj
Lungime externă:	0,8 m	Tipul capsulei:	A Modo Mio
Presiunea pompei:	15 bar	Grilajul tăvi de picurare:	Oțel inoxidabil
Capacitatea compartimentului pentru capsule:	Maxim 7 capsule	Unghiul manetei:	0-118 grade
Recipientul pentru apă reziduală:	175 ml	Dimensiuni (L * I * Î):	342 mm * 126 mm * 242 mm
Capacitatea totală a rezervorului de apă:	900 ml	Masa netă a produsului:	3,3 kg
Auto amorsare:	DA		

BG

Напрежение/Честота:	220-240 В, 50/60 Гц.	Автоматично изключване след:	9 мин
Мощност:	1200W	Резервно захранване:	<0,5W
Мощност на термоблок:	1150W	Функция на дозатора на кафе:	Ръчно спиране, недозирано
Външна дължина:	0,8 м	Вид на капсулата:	A Modo Mio
Налягане на помпа:	15 бара	Решетка на съда за оттичане:	Легирана стомана
Капацитет на отделението с капсули:	Максимално 7 капсули	Ъгъл на лоста:	0-118 градуса
Кутия за отпадъчна вода:	175 ml	Размери (Д*Т*В):	342 mm * 126 mm * 242 mm
Капацитет на резервоара с вода, общо:	900 ml	Нетно тегло на продукта:	3.3 кг
Самостоятелно пълнене:	ДА		

IT  
EN  
FR  
DE

NL  
ES  
PT  
PL

SV  
DA  
FI  
NO

RU  
UK  
RO  
BG

RU

Неисправность	Возможные причины	Способы устранения
Машина не включается.	Машина не подключена к электропитанию.	Подключите машину к электропитанию.
		Обратитесь в службу поддержки Electrolux.
Насос издает сильный шум. Вода не течет.	Емкость для воды пуста.	Наполните емкость свежей питьевой водой.  Убедитесь, что контейнер для воды установлен как следует.
Рычаг загрузки не опускается до позиции варки.	Неверно установлена капсула.	Освободите отделение для использованных капсул.  Повторите последовательность, подняв и опустив рычаг. Если этого недостаточно, вручную удалите капсулу из отделения, предварительно отключив машину от электросети.
Кофе холодный.		Предварительно подогрейте чашку горячей водой.
Кофе сварен слишком крепко, нет мягкого кремового вкуса.	Капсула уже была использована.	Поднимите рычаг и установите новую капсулу.
Кофе не поступает в чашку, или капает, а не льется.	Засорен носик для выдачи кофе.	Варите воды без использования капсул.
Если прибор не производит нагрев.	Неисправен Thermoblock.	Обратитесь в службу поддержки Electrolux.
Для нагрева машине требуется длительное время.	В машине образовалась накипь.	Удалите накипь из машины.
Варка кофе не производится; индикатор кофеварки быстро мигает (0,25 сек. ВКЛ и 0,25 сек. ВЫКЛ).	Неисправен термодатчик.	Обратитесь в службу поддержки Electrolux.

UK

Проблеми	Причини	Способи усунення
Машина не вмикається.	Машину не підключено до джерела живлення.	Під'єднайте машину до джерела живлення.
		Зверніться до центру обслуговування Electrolux.
Помпа працює надто голосно. Вода не тече.	У резервуарі немає води.	Налийте свіжу питну воду в резервуар.  Перевірте, що резервуар для води розташовано правильно.
Важіль запуску не досягає позиції варіння.	Капсула вставлена неправильно.	Спорожніть відділення з використаними капсулами.  Повторіть процедуру, замкніть і відімкніть важіль. Якщо необхідно, вручну вийміть капсулу із відділення після відключення машини від струму.
Кава холодна.		Прогрійте чашку за допомогою гарячої води.
Кава готується надто швидко, приготована кава не є густою.	Капсула була використана раніше.	Відімкніть важіль і вставте нову капсулу.
Кава не вариться або вариться у малій кількості.	Забився випускний отвір для кави.	Заварювання води без використання капсули.
Якщо машина не нагрівається.	Thermoblock працює неналежним чином.	Зверніться до центру обслуговування Electrolux.
Машина потребує багато часу для нагрівання.	У машині накопичилось вапно.	Очистіть машину.
Кава не заварюється і індикатор кави дуже швидко мигтить (0,25 с - світиться і 0,25 с - не світиться).	Термодатчик працює неналежним чином.	Зверніться до центру обслуговування Electrolux.



RO

Probleme	Cauze	Soluții
Mașina nu pornește.	Mașina nu este conectată la o sursă de curent.	Conectați mașina la o sursă de curent.  Contactați serviciul de relații cu clienții al Electrolux.
Pompa este foarte zgomotoasă. Fara flux de apă.	Nu există apă în rezervor.	Umpleți rezervorul cu apă potabilă.  Verificați dacă rezervorul de apă este poziționat corect.
Maneta de încărcare nu ajunge în poziția de preparare.	Capsula nu a fost introdusă corect.	Goliți compartimentul pentru capsule folosite.  Repetati secvența, deschideți și închideți maneta. Dacă nu este suficient, scoateți capsula manual din compartiment după ce ați scos din priză mașina.
Cafeaua este rece.		Pre-încălziți ceaiul cu apă fierbinte.
Cafeaua este preparată prea repede, cafeaua care rezultă nu este cremoasă.	Capsula a mai fost folosită.	Deschideți maneta și introduceți o nouă capsulă.
Cafeaua nu este preparată sau se prepară doar cu picătura	Duza de cafea este înfundată.	Prepararea apă fără a utiliza o capsulă.
Dacă aparatul nu se încălzește.	Thermoblock nu funcționează corect.	Contactați serviciul de relații cu clienții al Electrolux.
Mașina necesită mult timp pentru a se încălzi.	Mașina prezintă depuneri de calcar.	Decalcificați mașina.
Cafeaua nu este preparată și lumina pentru cafea clipește foarte repede (0,25 s aprinsă și 0,25 s stinsă).	Senzorul termic nu funcționează corect.	Contactați serviciul de relații cu clienții al Electrolux.

IT  
EN  
FR  
DENL  
ES  
PT  
PLSV  
DA  
FI  
NORU  
UK  
RO  
BG

BG

Problems Проблеми	Причини	Решения
Машината не се включва.	Машината не е включена към електрическата мрежа.	Свържете машината към електрическата мрежа.  Свържете се с отдела за обслужване на клиенти на Electrolux.
Помпата е много шумна. Не тече вода.	Няма вода в резервоара.	Напълнете резервоара с прясна питейна вода.  Перевірте, що резервуар для води розташовано правильно.
Лостчето за зареждане не достига работната позиция.	Неправилно поставена капсула.	Изпразнете отделението за използвани капсули.  Повторете процедурата, отворете и затворете лостчето. Ако това не е достатъчно, премахнете ръчно капсулата от отделението след безопасно изключване на машината.
Кафето е студено.		Предварително загрейте чашата с топлата вода.
Кафето се прави прекалено бързо, готовото кафе няма каймак.	Вече използвана капсула.	Отворете лостчето и поставете нова капсула.
Кафето не излиза или излиза само под формата на капки.	Чучура за кафе е запушен.	Варете вода без да ползвате капсула.
Ако уредът не нагрива.	Thermoblock не работи правилно.	Свържете се с отдела за обслужване на клиенти на Electrolux.
Машината изисква много време, за да загрее.	Машината има натрупване на варовик.	Премахнете варовика от машината.
Кафето не е сварено и светлината за кафето премигва много бързо (през 0.25 секунди).	Топлинният сензор не работи правилно.	Свържете се с отдела за обслужване на клиенти на Electrolux.

RU

Материалы с символом  следует сдавать на переработку. Положите упаковку в соответствующие контейнеры для сбора вторичного сырья. Принимая участие в переработке старого электробытового оборудования, Вы помогаете защитить окружающую среду и здоровье человека.

Не выбрасывайте вместе с бытовыми отходами бытовую технику, по-

меченную символом . Доставьте изделие на местное предприятие по переработке вторичного сырья или обратитесь в свое муниципальное управление.

UK

Здавайте на повторно переробку матеріали, позначені відповідним символом . Викидайте упаковку у відповідні контейнери для вторинної сировини. Допоможіть захистити навколишнє середовище та здоров'я інших людей і забезпечити вторинну пере-

робку електричних і електронних приладів. Не викидайте прилади, позначені

відповідним символом , разом з іншим домашнім сміттям. Поверніть продукт до заводу із вторинної переробки у вашій місцевості або зверніться до місцевих муніципальних органів влади.

RO

Reciclați materialele marcate cu simbolul . Pentru a recicla ambalajele, acestea trebuie puse în containerele corespunzătoare. Ajutați la protejarea mediului și a sănătății umane și la reciclarea

deșeurilor din aparatele electrice și electrocasnice. Nu aruncați aparatele marcate cu acest

simbol  împreună cu deșeurile menajere. Returnați produsul la centrul local de reciclare sau contactați administrația orașului dvs.

BG

Рециклирайте материалите със символа . Поставете опаковките в съответните контейнери за рециклирането им. Помогнете за опазването на околната среда и човешкото здраве, както и за рециклирането

на отпадъци от електрически и електронни уреди. Не изхвърляйте уредите, означени

с със символа , заедно с битовата смет. Върнете уреда в местния пункт за рециклиране или се обърнете към вашата общинска служба.





Thinking of you  
**Electrolux**

**IT** Accessorio disponibile -  
Decalcificante Premium

**AT/DE** Als Zubehör erhältlich -  
Premium Entkalker

**BE/FR** Accessoire disponible -  
Détartrant de haute qualité

**BG** Налични аксесоари -  
Премиум антикалмирац препарат

**DA** Tilgængelig tilbehør -  
Premium Højkvalitets

**ES** Accesorio disponible -  
Descalcificador Premium

**EN** Available accessory -  
Premium Descaler

**FI** Saatavana lisävarusteena -  
Premium Kalkinpoistoaine

**NL** Als accessoire verkrijgbaar -  
Premium Ontkalker

**NO** Tilgjengelig tilbehør -  
Premium Atkalkningsmiddel

**PL** Dostępne jako akcesoria dodatkowe -  
Środek do odkamieniania Premium

**PT** Acessório disponível -  
Descalcificador Premium

**SV** Tillgängliga tillbehör -  
Premium Avkalkningsmedel

**RO** Accessori disponibili -  
Agent premium decalcifiant

**RU** Высококачественное средство для  
удаления накипи - доступно как  
дополнительный аксессуар

**UK** Високоякісний засіб для видалення накипу  
- доступний як додатковий аксесуар



Electrolux Appliances AB  
St. Göransgatan 143  
S-105 45 Stockholm  
Sweden

Share more of our thinking at  
[www.electrolux.com](http://www.electrolux.com)

3480 EELM310002020313