



# Lexmark 1300 Series

---

## Guide de l'utilisateur



Décembre 2006

[www.lexmark.com](http://www.lexmark.com)

Lexmark et Lexmark accompagné du dessin d'un losange sont des marques de Lexmark International, Inc. déposées aux Etats-Unis et dans d'autres pays.

Les autres marques sont la propriété de leurs détenteurs respectifs.

© 2007 Lexmark International, Inc.

Tous droits réservés.

740 West New Circle Road  
Lexington, Kentucky 40550

 **Consignes de sécurité importantes**

Utilisez uniquement l'unité et le cordon d'alimentation fournis avec ce produit ou l'unité et le cordon d'alimentation de remplacement autorisés par le fabricant. Connectez le cordon d'alimentation à une prise électrique proche du produit et facile d'accès.

Pour toute intervention ou réparation autre que celle décrite dans la documentation de l'utilisateur, adressez-vous à un technicien qualifié.

Ce produit a été conçu, testé et approuvé pour répondre à des normes de sécurité globales strictes avec l'utilisation de composants Lexmark spécifiques. Les fonctions de sécurité de certains composants peuvent ne pas être évidentes. Lexmark n'est pas responsable de l'utilisation d'autres pièces de rechange.

 **ATTENTION** : N'installez pas ce produit, ne procédez à aucun branchement (cordon d'alimentation, téléphone, etc.) et n'utilisez pas la fonction de télécopie en cas d'orage.

**CONSERVEZ PRECIEUSEMENT CES CONSIGNES.**

**Avis sur le système d'exploitation**

Toutes les fonctions et fonctionnalités dépendent du système d'exploitation. Pour consulter des descriptions complètes :

- **Utilisateur Windows** : reportez-vous au *Guide de l'utilisateur*.
- **Utilisateur Macintosh** : si le produit prend en charge Macintosh, reportez-vous à l'aide de Mac fournie avec le logiciel de l'imprimante.

# Contenu

---

<b>Recherche d'informations sur l'imprimante.....</b>	<b>7</b>
<b>Installation de l'imprimante.....</b>	<b>11</b>
Vérification du contenu de l'emballage.....	11
<b>Présentation de l'imprimante.....</b>	<b>12</b>
Présentation des composants de l'imprimante.....	12
<b>Présentation des logiciels.....</b>	<b>14</b>
Utilisation du logiciel de l'imprimante.....	14
Utilisation de Lexmark Imaging Studio.....	14
Utilisation du Centre de solutions.....	15
Utilisation du logiciel Propriétés d'impression.....	17
Ouverture des propriétés d'impression.....	17
Utilisation du menu Enregistrer les paramètres.....	17
Utilisation du menu Actions.....	17
Utilisation du menu Options.....	17
Utilisation des onglets de la boîte de dialogue Propriétés d'impression.....	18
Utilisation de la barre d'outils.....	18
Restauration des paramètres par défaut du logiciel de l'imprimante.....	19
<b>Chargement de papier et de divers types de papier.....</b>	<b>20</b>
Chargez du papier.....	20
Chargement des divers types de papier.....	20
<b>Impression.....</b>	<b>24</b>
Impression d'un document.....	24
Impression sur du papier continu.....	24
Impression de cartes.....	24
Impression de copies assemblées.....	25
Impression d'enveloppes.....	25
Impression de transferts sur tissu.....	26
Impression de plusieurs pages sur une feuille.....	26
Impression en commençant par la dernière page (dans l'ordre inverse).....	26
Impression de transparents.....	26
Impression d'une page Web.....	27
Impression de photos ou d'images à partir d'une page Web.....	27

<b>Traitement des photos.....</b>	<b>29</b>
Utilisation des propriétés d'impression pour imprimer des photos sans bordure.....	29
Impression de photos à partir de la bibliothèque de photos.....	29
Impression de lots de photos.....	29
Création de projets photo.....	30
Création de cartes de vœux photographiques .....	30
Création et affichage d'un diaporama.....	31
Affichage d'un diaporama enregistré.....	31
Impression d'une image sous la forme d'une affiche de plusieurs pages .....	31
<b>Maintenance de l'imprimante.....</b>	<b>32</b>
Remplacement des cartouches d'impression.....	32
Retrait d'une cartouche usagée.....	32
Installation des cartouches d'impression.....	33
Amélioration de la qualité d'impression.....	34
Amélioration de la qualité d'impression .....	34
Alignement de cartouches .....	34
Nettoyage des buses des cartouches .....	35
Essuyage des buses et des contacts des cartouches.....	35
Conservation des cartouches.....	36
Commande de consommables.....	36
Utilisation de véritables cartouches de marque Lexmark.....	37
Utilisation d'une cartouche recyclée.....	38
Recyclage des produits Lexmark.....	38
<b>Dépannage.....</b>	<b>39</b>
Dépannage lié à l'installation.....	39
Le voyant de mise sous tension n'est pas allumé .....	39
Impossible d'installer le logiciel .....	39
La page ne s'imprime pas .....	40
Dépannage lié à l'impression.....	42
Amélioration de la qualité d'impression .....	42
L'impression est lente.....	42
L'imprimante n'imprime pas ou ne répond pas.....	43
La qualité d'impression est médiocre sur les bords de la page.....	43
La qualité d'impression du texte et des images est médiocre .....	44
Impressions partielles de documents ou de photos .....	45
Dépannage lié aux bourrages et aux problèmes d'alimentation papier.....	45
Bourrage papier dans l'imprimante.....	45
Bourrage papier dans le support papier .....	45
Alimentation incorrecte du papier ou du support spécial.....	45
Impossible d'insérer du papier, des enveloppes ou des supports spéciaux dans l'imprimante.....	46
Bourrages papier continu .....	46

Voyant d'alimentation clignotant - Dépannage.....	47
Le voyant d'alimentation clignote lentement.....	47
Le voyant d'alimentation clignote rapidement .....	47
Dépannage lié aux messages d'erreur.....	47
<b>Alerte de cartouche</b> .....	47
<b>Remplacement de la cartouche noire nécessaire</b> .....	47
<b>Remplacement de la cartouche couleur nécessaire</b> .....	48
<b>Remplacement des cartouches noire et couleur nécessaire</b> .....	48
<b>Bourrage papier</b> .....	48
<b>Papier épuisé</b> .....	48
Désinstallation et réinstallation du logiciel.....	49
<b>Avis</b> .....	<b>50</b>
Avis sur l'édition.....	50
Consommation électrique.....	51
<b>Index</b> .....	<b>53</b>



# Recherche d'informations sur l'imprimante

---

## Feuille d'installation

Description	Emplacement
La <i>feuille d'installation</i> fournit des instructions sur l'installation du matériel et du logiciel.	Vous trouverez ce document dans le carton de l'imprimante ou sur le site Web de Lexmark : <a href="http://www.lexmark.com">www.lexmark.com</a> .

## Livret *Mise en route* ou *Solutions d'installation*

Description	Emplacement
<p>Le livret <i>Mise en route</i> fournit des instructions sur l'installation du matériel et des logiciels (sur des systèmes d'exploitation Windows), ainsi que des instructions relatives à l'utilisation de l'imprimante.</p> <p><b>Remarque :</b> Si votre imprimante prend en charge les systèmes d'exploitation Macintosh, reportez-vous à l'aide de Mac :</p> <ol style="list-style-type: none"><li>1 Depuis la fenêtre du Finder, double-cliquez sur le dossier <b>Lexmark 1300 Series</b> .</li><li>2 Double-cliquez sur l'icône <b>Aide</b> de l'imprimante.</li></ol> <p>Le livret <i>Solutions d'installation</i> explique comment résoudre les problèmes d'installation de l'imprimante.</p> <p><b>Remarque :</b> Ces documents ne sont pas fournis avec toutes les imprimantes. Si vous ne disposez pas d'un livret <i>Mise en route</i> ou <i>Solutions d'installation</i>, reportez-vous au <i>Guide de l'utilisateur</i>.</p>	Vous trouverez ce document dans le carton de l'imprimante ou sur le site Web de Lexmark : <a href="http://www.lexmark.com">www.lexmark.com</a> .

## Guide de l'utilisateur

Description	Emplacement
<p>Le <i>Guide de l'utilisateur</i> fournit des instructions sur l'utilisation de l'imprimante et d'autres informations telles que :</p> <ul style="list-style-type: none"> <li>• Utilisation du logiciel (sur des systèmes d'exploitation Windows)</li> <li>• Chargement du papier</li> <li>• Impression</li> <li>• Traitement des photos</li> <li>• Numérisation (si prise en charge par votre imprimante)</li> <li>• Réalisation de copies (si prise en charge par votre imprimante)</li> <li>• Envoi de télécopies (si prise en charge par votre imprimante)</li> <li>• Maintenance de l'imprimante</li> <li>• Connexion de l'imprimante à un réseau (si prise en charge par votre imprimante)</li> <li>• Dépannage de problèmes d'impression, de copie, de numérisation, d'envoi de télécopies, de bourrages papier et d'alimentation incorrecte</li> </ul> <p><b>Remarque :</b> Si votre imprimante prend en charge les systèmes d'exploitation Macintosh, reportez-vous à l'aide de Mac :</p> <ol style="list-style-type: none"> <li>1 Depuis la fenêtre du Finder, double-cliquez sur le dossier <b>Lexmark 1300 Series</b>.</li> <li>2 Double-cliquez sur l'icône <b>Aide</b> de l'imprimante.</li> </ol>	<p>Lorsque vous installez le logiciel de l'imprimante, le <i>Guide de l'utilisateur</i> est également installé.</p> <ol style="list-style-type: none"> <li>1 Cliquez sur <b>Démarrer → Programmes</b> ou <b>Tous les programmes → Lexmark 1300 Series</b>.</li> <li>2 Cliquez sur <b>Guide de l'utilisateur</b>.</li> </ol> <p>Si le lien vers le <i>Guide de l'utilisateur</i> n'est pas présent sur votre bureau, procédez comme suit :</p> <ol style="list-style-type: none"> <li>1 Insérez le CD. L'écran d'installation s'affiche. <p><b>Remarque :</b> Si nécessaire, cliquez sur <b>Démarrer → Exécuter</b>, puis saisissez <b>D:\setup</b>, où <b>D</b> correspond à la lettre associée à votre lecteur de CD-ROM.</p></li> <li>2 Cliquez sur <b>Voir le Guide de l'utilisateur (y compris les informations de dépannage sur l'installation)</b>.</li> <li>3 Cliquez sur <b>Oui</b>. Une icône du <i>Guide de l'utilisateur</i> apparaît sur votre bureau et le <i>Guide de l'utilisateur</i> s'affiche à l'écran.</li> </ol> <p>Vous trouverez ce document sur le site Web de Lexmark : <a href="http://www.lexmark.com">www.lexmark.com</a>.</p>

## Aide

Description	Emplacement
<p>L'aide fournit des instructions sur l'utilisation du logiciel, si l'imprimante est connectée à un ordinateur.</p>	<p>Lorsque vous vous trouvez dans un programme Lexmark, cliquez sur <b>Aide, Conseils → Aide</b> ou <b>Aide → Rubriques d'aide</b>.</p>

## Centre de solutions Lexmark

Description	Emplacement
<p>Le logiciel Centre de solutions Lexmark est inclus sur votre CD. Il est installé avec les autres logiciels, si votre imprimante est connectée à un ordinateur.</p>	<p>Pour accéder au Centre de solutions Lexmark :</p> <ol style="list-style-type: none"> <li>1 Cliquez sur <b>Démarrer → Programmes</b> ou <b>Tous les programmes → Lexmark 1300 Series</b>.</li> <li>2 Sélectionnez <b>Centre de solutions Lexmark</b>.</li> </ol>



## Assistance clientèle

Description	Emplacement (Amérique du Nord)	Emplacement (reste du monde)
<p><b>Assistance téléphonique</b></p>	<p>Composez le :</p> <ul style="list-style-type: none"> <li>• Etats-Unis : 1-800-332-4120 Du lundi au vendredi (de 8h à 23h, côte est des Etats-Unis) Le samedi (de 12h à 18h, côte est des Etats-Unis)</li> <li>• Canada : 1-800-539-6275 <i>Anglophone</i> Du lundi au vendredi (de 9h à 23h) Le samedi (de 12h à 18h) <i>Francophone</i> Du lundi au vendredi (de 9h à 19h)</li> <li>• Mexique : 001-888-377-0063 Du lundi au vendredi (de 8h à 20h, côte est des Etats-Unis)</li> </ul> <p><b>Remarque :</b> Les numéros de téléphone et les heures d'ouverture peuvent changer sans préavis. Pour les numéros de téléphones les plus récents, consultez la déclaration de garantie imprimée fournie avec votre imprimante.</p>	<p>Les numéros de téléphone et les heures d'ouverture peuvent varier d'un pays à l'autre.</p> <p>Visitez notre site Web : <b>www.lexmark.com</b>. Sélectionnez un pays ou une région, puis cliquez sur le lien Support technique.</p> <p><b>Remarque :</b> Pour plus d'informations sur comment contacter Lexmark, consultez la garantie imprimée fournie avec votre imprimante.</p>
<p><b>Support par e-mail</b></p>	<p>Pour obtenir un support par e-mail, visitez notre site Web : <b>www.lexmark.com</b>.</p> <ol style="list-style-type: none"> <li><b>1</b> Sélectionnez <b>Support technique</b>.</li> <li><b>2</b> Cliquez sur <b>Technical Support</b>.</li> <li><b>3</b> Sélectionnez la famille de votre imprimante.</li> <li><b>4</b> Sélectionnez le modèle de l'imprimante.</li> <li><b>5</b> Dans la section Support Tools, cliquez sur <b>e-Mail Support</b>.</li> <li><b>6</b> Remplissez le formulaire, puis cliquez sur <b>Submit Request</b>.</li> </ol>	<p>Le support par e-mail varie d'un pays à l'autre et peut ne pas être disponible dans certains pays.</p> <p>Visitez notre site Web : <b>www.lexmark.com</b>. Sélectionnez un pays ou une région, puis cliquez sur le lien Support technique.</p> <p><b>Remarque :</b> Pour plus d'informations sur comment contacter Lexmark, consultez la garantie imprimée fournie avec votre imprimante.</p>

## Garantie limitée

Description	Emplacement (Etats-Unis)	Emplacement (reste du monde)
Informations de garantie limitée Lexmark International, Inc. garantit que cette imprimante sera exempte de défauts de fabrication pour une période 12 mois à compter de la date d'achat initiale.	Pour consulter les clauses et conditions de cette garantie limitée, reportez-vous à la Déclaration de garantie limitée fournie avec l'imprimante ou contactez Lexmark à l'adresse suivante : <b>www.lexmark.com</b> . <b>1</b> Sélectionnez <b>Support technique</b> . <b>2</b> Cliquez sur <b>Garanties et remplacements</b> . <b>3</b> Dans la section Garantie limitée Lexmark, cliquez sur <b>Imprimantes à jet d'encre et Tout en Un</b> . <b>4</b> Parcourez la page Web pour consulter la garantie.	Les informations de garantie varient d'un pays à l'autre. Reportez-vous à la garantie imprimée fournie avec votre imprimante.

Notez les informations suivantes (fournies sur la facture du magasin et à l'arrière de l'imprimante) et ayez-les à portée de main lorsque vous nous contactez pour que nous puissions vous servir plus rapidement :

- Numéro de type de machine
- Numéro de série
- Date d'achat
- Magasin d'achat

# Installation de l'imprimante

Pour installer l'imprimante, suivez les instructions figurant sur la feuille d' *installation*.

## Vérification du contenu de l'emballage

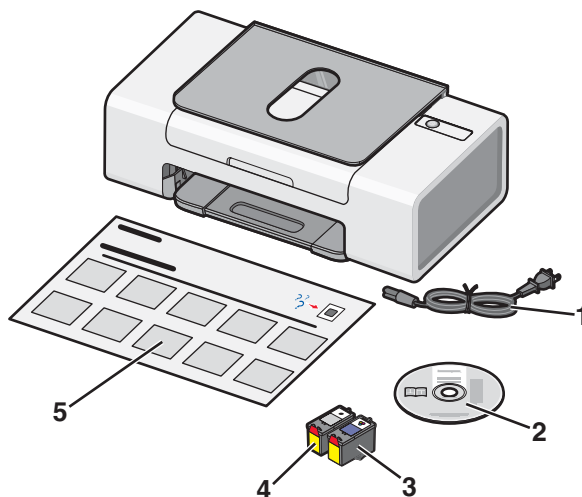



	Nom	Description
1	Câble d'alimentation électrique	S'insère dans l'unité d'alimentation située à l'arrière de l'imprimante.
2	CD du logiciel d'installation	<ul style="list-style-type: none"><li>• Logiciel d'installation de l'imprimante</li><li>• Aide</li><li>• <i>Guide de l'utilisateur</i> au format électronique (<i>Guide de l'utilisateur</i> au format papier disponible dans certaines zones géographiques uniquement)</li></ul>
3	Cartouche couleur	Cartouche à installer dans le chariot de droite de l'imprimante. Pour plus d'informations, reportez-vous à la section « Installation des cartouches d'impression », page 33.
4	Cartouche noire	Cartouche à installer dans le chariot de gauche de l'imprimante. Pour plus d'informations, reportez-vous à la section « Installation des cartouches d'impression », page 33.
5	<i>Feuille d'installation</i>	Contient des instructions sur l'installation du logiciel et du matériel de l'imprimante, ainsi que des informations de dépannage spécifiques à l'installation.

**Remarque :** Il est possible que le câble USB et la cartouche noire ne soient pas fournis.

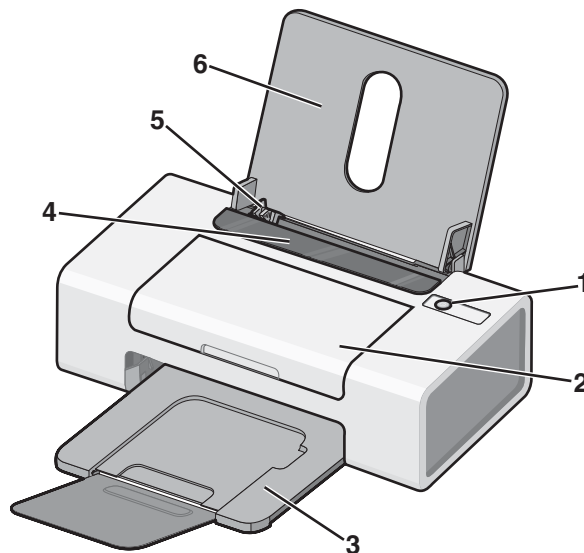

# Présentation de l'imprimante

## Présentation des composants de l'imprimante

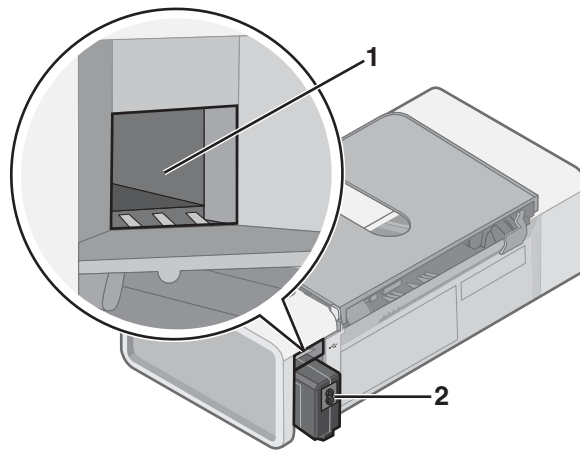

	Utilisez les éléments suivants	Pour
1		<ul style="list-style-type: none"><li>• Mettre l'imprimante sous et hors tension.</li><li>• Annuler une tâche d'impression. Appuyez sur  pendant l'impression d'un document.</li><li>• Charger ou éjecter du papier.</li><li>• Corriger des problèmes. Pour plus d'informations, reportez-vous à la section « Voyant d'alimentation clignotant - Dépannage », page 47.</li></ul>
2	Capot	<ul style="list-style-type: none"><li>• Installer ou remplacer les cartouches d'encre.</li><li>• Dégager un bouchage papier.</li></ul>
3	Bac de sortie du papier	Empiler le papier à sa sortie.
4	Butée du guide papier	Eviter toute chute d'objet dans la fente d'alimentation du papier.
5	Guide papier	Maintenir le papier bien droit lors de son insertion.
6	Support papier	Charger du papier.

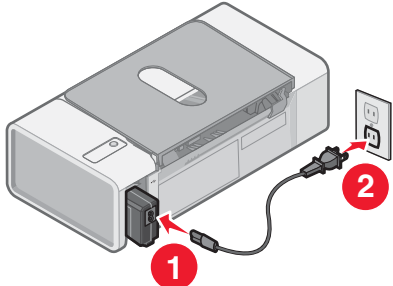

	Utilisez les éléments suivants	Pour
1	Port USB	Relier l'imprimante à l'ordinateur à l'aide d'un câble USB.
2	Unité d'alimentation	<p>Connecter l'imprimante à une source d'alimentation à l'aide du câble approprié.</p> <p><b>1</b> Branchez le câble d'alimentation dans le port correspondant situé sur l'imprimante.</p> <p><b>2</b> Branchez le câble d'alimentation sur une prise électrique déjà utilisée par d'autres appareils.</p>  <p><b>3</b> Si le voyant  n'est pas allumé, appuyez sur .</p>

# Présentation des logiciels

Ce chapitre explique comment utiliser l'imprimante avec les systèmes d'exploitation Windows. Si vous utilisez un système d'exploitation Macintosh, reportez-vous à l'aide de Mac :

- 1 Depuis la fenêtre du Finder, double-cliquez sur le dossier **Lexmark 1300 Series** .
- 2 Double-cliquez sur l'icône **Aide** de l'imprimante.



## Utilisation du logiciel de l'imprimante



Utilisez ce logiciel	Pour
Lexmark Imaging Studio	Imprimer des documents ou des photos.
Centre de solutions	Afficher des informations sur le dépannage, la maintenance et la commande de cartouches.
Propriétés d'impression	Sélectionner les paramètres d'impression les mieux adaptés au document à imprimer.
Barre d'outils	Créer des versions imprimables d'une page Web active.

## Utilisation de Lexmark Imaging Studio

Pour ouvrir Lexmark Imaging Studio, utilisez l'une des méthodes suivantes :

Méthode 1	Méthode 2
Double-cliquez sur l'icône <b>Lexmark Imaging Studio</b> située sur le bureau.	<ol style="list-style-type: none"><li>1 Cliquez sur <b>Démarrer</b> → <b>Programmes</b> ou <b>Tous les programmes</b> → <b>Lexmark 1300 Series</b>.</li><li>2 Sélectionnez <b>Lexmark Imaging Studio</b>.</li></ol>

Cliquez sur	Pour	Détails
	Afficher/imprimer la bibliothèque de photos	Parcourir, imprimer ou partager des photos.
	Transférer des photos	Télécharger des photos provenant d'une carte mémoire, d'un lecteur flash, d'un CD ou d'un appareil photo numérique compatible PictBridge vers la bibliothèque de photos.
	Cartes de vœux photographiques	Réaliser des cartes de vœux de qualité à partir de vos photos.

Cliquez sur	Pour	Détails
	Lots de photos	Imprimer plusieurs photos selon des formats différents.
	Diaporama	Afficher un diaporama de vos photos.
	Affiche	Imprimer des photos sous la forme d'une affiche de plusieurs pages.

Dans l'angle inférieur gauche de l'écran de bienvenue :

Cliquez sur	Pour
Configurer et diagnostiquer l'imprimante	<ul style="list-style-type: none"> <li>• Vérifier les niveaux d'encre.</li> <li>• Commander des cartouches.</li> <li>• Rechercher des informations de maintenance.</li> <li>• Sélectionner d'autres onglets du Centre de solutions pour obtenir des informations complémentaires, notamment sur la modification des paramètres de l'imprimante et sur le dépannage.</li> </ul>





## Utilisation du Centre de solutions

Le Centre de solutions vous propose de l'aide ainsi que des informations sur l'état de l'imprimante et les niveaux d'encre des cartouches.

Pour ouvrir le Centre de solutions, utilisez l'une des méthodes suivantes :

Méthode 1	Méthode 2
<ol style="list-style-type: none"> <li>1 Sur le bureau, cliquez deux fois sur l'icône <b>Lexmark Imaging Studio</b> .</li> <li>2 Cliquez sur <b>Configurer et diagnostiquer l'imprimante</b>. Le Centre de solutions s'affiche avec l'onglet Maintenance ouvert.</li> </ol>	<ol style="list-style-type: none"> <li>1 Cliquez sur <b>Démarrer</b> → <b>Programmes</b> ou <b>Tous les programmes</b> → <b>Lexmark 1300 Series</b>.</li> <li>2 Sélectionnez <b>Centre de solutions</b>.</li> </ol>

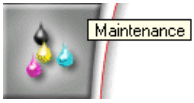
Le Centre de solutions comporte six onglets :

A partir d'ici	Opérations possibles
Etat de l'imprimante (boîte de dialogue principale)	<ul style="list-style-type: none"> <li>• Connaître l'état de l'imprimante. Par exemple, pendant l'impression, l'état est <b>Impression en cours</b>.</li> <li>• Voir les niveaux d'encre des cartouches et commander de nouvelles cartouches.</li> </ul>
Comment 	<ul style="list-style-type: none"> <li>• Apprendre à :               <ul style="list-style-type: none"> <li>– Imprimer.</li> <li>– Utiliser les fonctions de base.</li> <li>– Imprimer des projets tels que des photos, des enveloppes, des cartes, des transferts sur tissu et des transparents.</li> </ul> </li> <li>• Accéder au <i>Guide de l'utilisateur</i> au format électronique pour plus d'informations.</li> </ul>
Dépannage 	<ul style="list-style-type: none"> <li>• Bénéficier de conseils sur l'état en cours.</li> <li>• Résoudre des problèmes liés à l'imprimante.</li> </ul>
Maintenance 	<ul style="list-style-type: none"> <li>• Installer une nouvelle cartouche d'encre.</li> <li>• Afficher les options d'achat de nouvelles cartouches.</li> <li>• Imprimer une page de test.</li> <li>• Nettoyer le document pour corriger les rayures horizontales.</li> <li>• Aligner le document pour corriger les bords flous.</li> <li>• Résoudre d'autres problèmes d'encre.</li> </ul>
Contacts 	Savoir comment nous contacter par téléphone ou sur le Web.
Avancé 	<ul style="list-style-type: none"> <li>• Changer l'apparence de la fenêtre Etat d'impression.</li> <li>• Télécharger les logiciels les plus récents.</li> <li>• Activer ou désactiver les messages sonores d'impression.</li> <li>• Modifier les paramètres pour l'impression en réseau.</li> <li>• Nous faire part de la façon dont vous utilisez l'imprimante.</li> <li>• Obtenir des informations sur la version du logiciel.</li> </ul>

**Remarque :** Pour plus d'informations, cliquez sur **Aide** dans l'angle inférieur droit de l'écran.



# Utilisation du logiciel Propriétés d'impression

## *Ouverture des propriétés d'impression*

L'écran Propriétés d'impression permet de contrôler la fonction d'impression lorsque l'imprimante est connectée à un ordinateur. Vous pouvez modifier les paramètres de cette boîte de dialogue en fonction du type de projet que vous voulez créer. Il est possible d'ouvrir la boîte de dialogue Propriétés d'impression à partir de pratiquement tous les programmes :

- 1 Dans un document ouvert, cliquez sur **Fichier → Imprimer**.
- 2 Dans la boîte de dialogue d'impression, cliquez sur **Propriétés, Préférences, Options** ou **Configuration**.

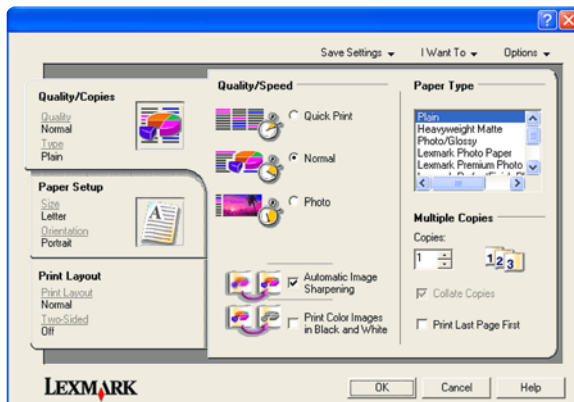

## *Utilisation du menu Enregistrer les paramètres*

Le menu Enregistrer les paramètres permet de nommer et d'enregistrer les paramètres actifs de la boîte de dialogue Propriétés d'impression pour une utilisation ultérieure. Vous pouvez enregistrer jusqu'à cinq paramètres personnalisés.

## *Utilisation du menu Actions*

Le menu Actions comporte plusieurs assistants d'impression (pour une photo, une enveloppe, du papier continu, une affiche ou deux faces). Ainsi, vous pouvez sélectionner les paramètres d'impression adaptés au projet.

## *Utilisation du menu Options*

Le menu Options permet de modifier les paramètres Options de qualité, Options de mise en page et Options d'état d'impression. Pour plus d'informations sur ces paramètres, ouvrez les onglets de la boîte de dialogue à partir du menu, puis cliquez sur le bouton **Aide**.

Le menu Options fournit également des liens directs vers différents éléments du Centre de solutions, ainsi que des informations de version du logiciel.

## Utilisation des onglets de la boîte de dialogue Propriétés d'impression

Tous les paramètres d'impression se trouvent dans les trois onglets principaux du logiciel Propriétés d'impression : Qualité / Copies, Config. papier et Mise en page.

Onglet	Options
Qualité / Copies	<ul style="list-style-type: none"> <li>• Sélectionner un paramètre de qualité d'impression.</li> <li>• Sélectionner un type de papier.</li> <li>• Personnaliser la manière dont l'imprimante imprime plusieurs copies (assemblées ou non) : assemblées ou normale.</li> <li>• Sélectionner l'amélioration automatique de la netteté de l'image,</li> <li>• imprimer la dernière page en premier.</li> </ul>
Config. papier	<ul style="list-style-type: none"> <li>• Spécifier le format du papier chargé,</li> <li>• sélectionner l'orientation du document sur la page imprimée : Portrait ou Paysage.</li> </ul>
Mise en page	<ul style="list-style-type: none"> <li>• Sélectionner la mise en page que vous voulez imprimer,</li> <li>• imprimer sur les deux côtés du papier et sélectionner les préférences d'impression recto verso.</li> </ul>



**Remarque :** Pour plus d'informations sur ces paramètres, cliquez avec le bouton droit de votre souris sur paramètre à l'écran.







## Utilisation de la barre d'outils

La barre d'outils permet de créer des versions imprimables de pages Web.

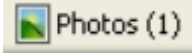

**Remarque :** La barre d'outils se lance automatiquement lorsque vous naviguez sur le Web à l'aide Microsoft Windows Internet Explorer version 5.5 ou ultérieure.

Cliquez sur	Pour
	<ul style="list-style-type: none"> <li>• Sélectionner les options de mise en page.</li> <li>• Sélectionner les options permettant de personnaliser l'apparence de la barre d'outils ou sélectionner un paramètre différent pour l'impression de photos.</li> <li>• Visiter le site Web de Lexmark.</li> <li>• Accéder à l'aide pour obtenir des informations supplémentaires.</li> <li>• Désinstaller la barre d'outils.</li> </ul>
Normale 	Imprimer une page Web entière en qualité normale.

Cliquez sur	Pour
Rapide 	Imprimer une page Web entière en qualité brouillon.
Noir et blanc 	Imprimer une page Web entière en noir et blanc.
Texte uniquement 	Imprimer une page Web en texte uniquement.
Photos 	N'imprimer que les photos ou les images d'une page Web. <b>Remarque :</b> Le nombre de photos ou d'images correct pour l'impression apparaît en regard de l'option Photos. 
Aperçu 	Prévisualiser cette page Web avant l'impression.

## Restauration des paramètres par défaut du logiciel de l'imprimante

### *Utilisateurs de Windows 2000, Windows XP ou Windows Vista :*

- 1 Cliquez sur **Démarrer** → **Paramètres** → **Imprimantes** ou **Imprimantes et télécopieurs**.
- 2 Cliquez avec le bouton droit de la souris sur l'icône de l'imprimante **Lexmark 1300 Series** .
- 3 Cliquez sur **Options d'impression**.
- 4 Cliquez sur le menu **Enregistrer les paramètres**.
- 5 Dans la zone Restaurer, sélectionnez **Paramètres d'origine (par défaut)**.

**Remarque :** Il n'est pas possible de supprimer les paramètres par défaut.

# Chargement de papier et de divers types de papier

## Chargez du papier

- 1 Vérifiez les points suivants :
  - Vous utilisez du papier conçu pour les imprimantes jet d'encre.
  - Le papier ne doit être ni usagé ni abîmé.
  - Si vous utilisez du papier spécial, lisez les instructions fournies avec le papier.
  - N'enfoncez pas le papier dans l'imprimante.
- 2 Placez le papier verticalement contre le bord droit du support papier.
- 3 Le guide-papier est calé contre le bord gauche du papier.



**Remarque :** Pour éviter les bourrages papier, assurez-vous que le papier ne se tord pas lorsque vous ajustez le guide papier.

## Chargement des divers types de papier

Chargez jusqu'à	Vérifiez les points suivants
100 feuilles de papier ordinaire (selon son épaisseur)	<ul style="list-style-type: none"><li>• Le papier est conçu pour être utilisé avec des imprimantes à jet d'encre.</li><li>• Le papier est calé contre le bord droit du support papier.</li><li>• Le guide papier est calé contre le bord gauche du papier.</li></ul>
100 feuilles de papier mat à grammage élevé 25 feuilles de papier glacé 25 feuilles de papier photo	<ul style="list-style-type: none"><li>• Le côté glacé ou imprimable est tourné vers vous. (Si vous n'êtes pas sûr du côté, reportez-vous aux instructions fournies avec le papier.)</li><li>• Le papier est calé contre le bord droit du support papier.</li><li>• Le guide papier est calé contre le bord gauche du papier.</li></ul> <p><b>Remarque :</b> Les photos sont plus longues à sécher. Retirez chaque photo dès sa sortie et laissez-la sécher pour éviter toute bavure.</p>

Chargez jusqu'à	Vérifiez les points suivants
10 transferts sur tissu	<ul style="list-style-type: none"> <li>• Vous respectez les instructions de chargement figurant sur l'emballage du transfert sur tissu.</li> <li>• La face à imprimer des transferts est tournée vers vous.</li> <li>• Les transferts sont chargés contre le bord droit du support papier.</li> <li>• Le guide papier est calé contre le bord gauche des transferts.</li> </ul> <p><b>Remarque :</b> Pour un résultat optimal, ne chargez qu'un transfert à la fois.</p>
25 cartes de vœux 25 fiches 25 cartes photo 25 cartes postales	<ul style="list-style-type: none"> <li>• L'épaisseur totale de la pile de cartes ne doit pas excéder 10 mm (0,4 pouces).</li> <li>• La face à imprimer est tournée vers vous.</li> <li>• Les cartes sont chargées contre le bord droit du support papier.</li> <li>• Le guide papier est calé contre le bord gauche des cartes.</li> </ul>
10 enveloppes	<ul style="list-style-type: none"> <li>• L'emplacement du timbre se trouve dans le coin supérieur gauche.</li> <li>• La face à imprimer est tournée vers vous.</li> <li>• Les enveloppes sont conçues pour être utilisées avec des imprimantes à jet d'encre.</li> <li>• Les enveloppes sont chargées contre le bord droit du support papier.</li> <li>• Le guide papier est calé contre le bord gauche des enveloppes.</li> </ul> <p><b>Avertissement :</b> N'utilisez pas d'enveloppes munies d'agrafes métalliques, de cordons, d'attaches parisiennes.</p> <p><b>Remarques :</b></p> <ul style="list-style-type: none"> <li>– Ne chargez pas d'enveloppes avec des trous, des perforations, des coupures ou un gaufrage.</li> <li>– N'utilisez pas d'enveloppes avec une bande adhésive apparente.</li> </ul> <div data-bbox="1036 1472 1227 1661" style="text-align: right;"> </div>

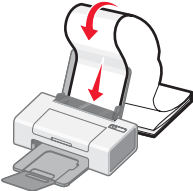
Chargez jusqu'à	Vérifiez les points suivants
25 feuilles d'étiquettes	<ul style="list-style-type: none"> <li>• Vous avez lu les instructions fournies avec les étiquettes.</li> <li>• La face à imprimer est tournée vers vous.</li> <li>• La partie adhésive des étiquettes ne dépasse pas de plus d'1 mm par rapport au bord de l'étiquette.</li> <li>• Vous utilisez des feuilles d'étiquettes complètes. Lors de l'impression, l'absence d'étiquettes sur certaines zones de la feuille peut entraîner le décollage des étiquettes, provoquant ainsi un bouchage papier.</li> <li>• Les étiquettes sont chargées contre le bord droit du support papier.</li> <li>• Le guide papier est calé contre le bord gauche des étiquettes.</li> </ul>
10 transparents	<ul style="list-style-type: none"> <li>• La face grainée des transparents est tournée vers vous.</li> <li>• Vous n'utilisez pas de transparents avec leurs protections.</li> <li>• Les transparents sont chargés contre le bord droit du support papier.</li> <li>• Le guide papier est calé contre le bord gauche des transparents.</li> </ul> <p><b>Remarque :</b> Les transparents sont plus longs à sécher. Retirez chaque transparent dès sa sortie et laissez-le sécher pour éviter toute bavure.</p>
20 feuilles de papier continu	<ul style="list-style-type: none"> <li>• Vous retirez tout le papier se trouvant dans le support papier avant de charger le papier continu.</li> <li>• Vous détachez seulement le nombre de pages de papier continu à imprimer.</li> <li>• Le papier continu est placé sur une surface plane derrière l'imprimante et alimenté par-dessus le support papier.</li> <li>• Vous avez sélectionné le format de papier continu approprié dans la boîte de dialogue Propriétés d'impression. Pour plus d'informations, reportez-vous à la section « Utilisation du logiciel Propriétés d'impression », page 17.</li> <li>• Le papier est calé contre le bord droit du support papier.</li> <li>• Le guide papier est calé contre le bord gauche du papier.</li> </ul> <div style="text-align: right; margin-top: 20px;">  </div>

Chargez jusqu'à	Vérifiez les points suivants
Chargez jusqu'à 100 feuilles de papier personnalisé (en fonction de leur épaisseur) :	<ul style="list-style-type: none"><li>• La face à imprimer est tournée vers vous.</li><li>• Le format de papier ne dépasse pas les dimensions suivantes : Largeur :<ul style="list-style-type: none"><li>– 76–216 mm</li><li>– 3–8,5 pouces</li></ul>Longueur :<ul style="list-style-type: none"><li>– 127–432 mm</li><li>– 5–17 pouces</li></ul></li><li>• Le papier est calé contre le bord droit du support papier.</li><li>• Le guide papier est calé contre le bord gauche du papier.</li></ul>

# Impression

---

## Impression d'un document

- 1 Chargez du papier.
- 2 Dans un document ouvert, cliquez sur **Fichier → Imprimer**.
- 3 Cliquez sur **Propriétés, Options, Configuration** ou **Préférences**.
- 4 Réglez les paramètres.
- 5 Cliquez sur **OK**.
- 6 Cliquez sur **OK** ou **Imprimer**.

## Impression sur du papier continu

- 1 Déchirez uniquement le nombre de feuilles de papier continu nécessaires (20 feuilles maximum).
- 2 Placez la pile de papier sur une surface plane derrière l'imprimante et insérez le papier par-dessus le support.
- 3 Dans un document ouvert, cliquez sur **Fichier → Imprimer**.
- 4 Cliquez sur **Propriétés, Préférences, Options** ou **Configuration**.
- 5 Dans le menu déroulant Mise en page, sélectionnez **Papier continu**.
- 6 Dans le menu déroulant Format de papier continu, sélectionnez **Format lettre continu** ou **Papier continu A4**.
- 7 Cliquez sur **OK**.
- 8 Cliquez sur **OK** ou **Imprimer**.

## Impression de cartes

- 1 Chargez des cartes de vœux, des fiches ou des cartes postales.
- 2 Dans l'application utilisée, cliquez sur **Fichier → Imprimer**.
- 3 Cliquez sur **Propriétés, Options, Configuration** ou **Préférences**.
- 4 Sélectionnez un paramètre de qualité d'impression.  
Sélectionnez **Photo** pour les photos et les cartes de vœux et **Normale** pour les autres types de cartes.
- 5 Sélectionnez l'onglet **Config. papier**.
- 6 Sélectionnez **Papier**.
- 7 Dans la liste Format de papier, sélectionnez le format de carte qui convient.
- 8 Cliquez sur **OK**.
- 9 Cliquez sur **OK** ou **Imprimer**.



### Remarques :

- Pour éviter les bourrages, n'enfoncez pas les cartes dans l'imprimante.
- Afin d'éviter les bavures, retirez les cartes au fur et à mesure qu'elles sortent de l'imprimante et laissez-les sécher avant de les empiler.

## Impression de copies assemblées

Lorsque vous imprimez plusieurs copies d'un document, vous pouvez choisir d'imprimer chaque copie en suivant l'ordre des pages (assemblées) ou d'imprimer les copies en groupes de pages (non assemblées).

### Assemblées      Non assemblées

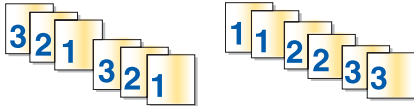

- 1 Charger du papier.
- 2 Dans un document ouvert, cliquez sur **Fichier → Imprimer**.
- 3 Cliquez sur **Propriétés, Options, Configuration** ou **Préférences**.
- 4 Dans l'onglet Qualité/Copies, sélectionnez le nombre de copies à imprimer.
- 5 Cochez la case **Copies assemblées**.
- 6 Si vous souhaitez imprimer des documents dans l'ordre inverse, cochez la case **Commencer par la dernière page**.
- 7 Cliquez sur **OK**.
- 8 Cliquez sur **OK** ou **Imprimer**.

## Impression d'enveloppes

- 1 Chargez des enveloppes.
- 2 Dans l'application utilisée, cliquez sur **Fichier → Imprimer**.
- 3 Cliquez sur **Propriétés, Options, Configuration** ou **Préférences**.
- 4 Dans le menu Actions, cliquez sur **Imprimer sur une enveloppe**.
- 5 Dans la liste des formats d'enveloppes, sélectionnez le format de l'enveloppe chargée.
- 6 Sélectionnez l'orientation **Portrait** ou **Paysage**.

### Remarques :

- La plupart des enveloppes nécessitent l'orientation Paysage.
- Assurez-vous que la même orientation est sélectionnée dans l'application.

- 7 Cliquez sur **OK**.
- 8 Cliquez sur **OK**.
- 9 Cliquez sur **OK** ou **Imprimer**.

## Impression de transferts sur tissu

- 1 Chargez des transferts sur tissu.
- 2 Dans une image ouverte, cliquez sur **Fichier → Imprimer**.
- 3 Cliquez sur **Propriétés, Préférences, Options** ou **Configuration**.
- 4 Dans l'onglet Mise en page, sélectionnez **Miroir** si vous souhaitez que le logiciel de l'imprimante inverse l'image.  
Si vous utilisez une application capable d'inverser automatiquement l'image, sélectionnez **Normale**.
- 5 Cliquez sur **OK** pour refermer les boîtes de dialogue du logiciel de l'imprimante actuellement ouvertes.
- 6 Imprimez les transferts sur tissu.

**Remarque** : N'enfoncez pas les transferts dans l'imprimante.

## Impression de plusieurs pages sur une feuille

- 1 Chargez du papier.
- 2 Dans un document ouvert, cliquez sur **Fichier → Imprimer**.
- 3 Cliquez sur **Propriétés, Préférences, Options** ou **Configuration**.
- 4 Dans l'onglet Mise en page, sélectionnez **Tout sur une page**.
- 5 Sélectionnez le nombre de pages à imprimer sur chaque feuille.
- 6 Si vous voulez que chaque page soit entourée d'une bordure, sélectionnez **Imprimer les marges**.
- 7 Cliquez sur **OK**.
- 8 Cliquez sur **OK** ou **Imprimer**.

## Impression en commençant par la dernière page (dans l'ordre inverse)

- 1 Chargez du papier.
- 2 Après avoir ouvert un document, cliquez sur **Fichier → Imprimer**.
- 3 Cliquez sur **Propriétés, Options, Configuration** ou **Préférences**.
- 4 Dans l'onglet Qualité/Copies, sélectionnez **Commencer par la dernière page**.
- 5 Cliquez sur **OK**.
- 6 Cliquez sur **OK** ou **Imprimer**.

## Impression de transparents

- 1 Chargez des transparents.
- 2 Après avoir ouvert un document, cliquez sur **Fichier → Imprimer**.
- 3 Cliquez sur **OK** ou **Imprimer**.

**Remarque :** Afin d'éviter les bavures, retirez les transparents au fur et à mesure qu'ils sortent de l'imprimante et laissez-les sécher avant de les empiler. Leur séchage peut prendre jusqu'à 15 minutes.

## Impression d'une page Web

Vous pouvez utiliser la barre d'outils pour créer une version imprimable de n'importe quelle page Web.



- 1 Chargez du papier.
- 2 Ouvrez une page Web à l'aide de Microsoft Internet Explorer version 5.5 ou ultérieure.
- 3 Si vous souhaitez revoir ou modifier vos paramètres d'impression :
  - a Dans la zone de la barre d'outils, cliquez sur **Lexmark → Mise en page**.
  - b Réglez les paramètres d'impression.
  - c Cliquez sur **OK**.

**Remarque :** Pour davantage d'options d'impression, reportez-vous à la section « Utilisation du logiciel Propriétés d'impression », page 17.

- 4 Si vous souhaitez voir la page Web avant de l'imprimer :
  - a Cliquez sur **Aperçu**.
  - b Utilisez les options de la barre d'outils pour parcourir les pages, effectuer un zoom avant ou arrière ou choisir d'imprimer le texte et les images ou le texte uniquement.
  - c Cliquez sur :
    - **Imprimer**  
*ou*
    - **Fermer** et passez à l'étape 5.
- 5 Si besoin est, sélectionnez une option d'impression dans la barre d'outils :
  - **Normale**
  - **Rapide**
  - **Noir et blanc**
  - **Texte uniquement**

## Impression de photos ou d'images à partir d'une page Web

- 1 Chargez du papier. Pour des résultats optimaux, utilisez du papier photo ou mat à grammage élevé, la face couchée ou imprimable tournée vers vous. (Si vous n'êtes pas sûr du côté, reportez-vous aux instructions fournies avec le papier.)
- 2 Ouvrez une page Web à l'aide de Microsoft Internet Explorer version 5.5 ou ultérieure.

Dans la barre d'outils, le nombre de photos pouvant être imprimées apparaît en regard de l'élément Photos.

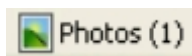

- 3 Si aucun nombre n'apparaît :
  - a Dans le menu déroulant du logo Lexmark, sélectionnez **Options**.
  - b Sélectionnez l'onglet **Avancé**.

**c** Sélectionnez un format minimal de photo plus petit.

**d** Cliquez sur **OK**.

Le nombre de photos pouvant être imprimées apparaît en regard de Photos.

**4** Cliquez sur **Photos**.

La boîte de dialogue Fast Pics s'affiche.

**5** Si vous voulez imprimer toutes les photos ou images avec les mêmes paramètres, sélectionnez le format voulu, le format de papier dans l'imprimante et le nombre de copies.

**6** Si vous souhaitez imprimer une photo ou une image à la fois :

**a** Cliquez sur les photos ou les images que vous ne voulez *pas* imprimer pour les désélectionner.

**b** Pour effectuer des modifications d'édition courantes :

**1** Cliquez avec le bouton droit de la souris sur la photo ou l'image.

**2** Cliquez sur **Modifier**.

**3** Effectuez vos sélections.

**4** Suivez les instructions qui s'affichent à l'écran.

**5** Lorsque vous avez apporté toutes les modifications nécessaires, cliquez sur **Terminé**.

**6** Sélectionnez le format voulu, le format du papier vierge chargé dans l'imprimante et le nombre d'exemplaires.

**7** Cliquez sur **Imprimer**.

# Traitement des photos

---

**Remarque :** Pour éviter toute bavure ou rayure, veillez à ne pas toucher la surface imprimée avec les doigts ou avec des objets pointus. Pour obtenir un résultat optimal, enlevez les feuilles imprimées du bac de sortie papier et laissez-les sécher au moins 24 heures avant de les empiler, de les afficher ou de les ranger.

## Utilisation des propriétés d'impression pour imprimer des photos sans bordure

Utilisez les propriétés d'impression pour imprimer des photos à partir d'une application Windows.

- 1 Chargez du papier. Pour des résultats optimaux, utilisez du papier photo ou glacé, la face couchée ou imprimable tournée vers vous. (Si vous n'êtes pas sûr du côté, reportez-vous aux instructions fournies avec le papier.)
- 2 Dans l'application utilisée, cliquez sur **Fichier → Imprimer**.
- 3 Cliquez sur **Propriétés, Options, Configuration** ou **Préférences**.
- 4 Dans l'onglet Qualité / Copies, sélectionnez **Photo**.
- 5 Dans le menu Type de papier, sélectionnez un type de papier.
- 6 Dans l'onglet Config. papier, sélectionnez **Sans bordure**, le type de papier et l'orientation de la photo.
- 7 Cliquez sur **OK**.
- 8 Cliquez sur **OK** ou **Imprimer**.

## Impression de photos à partir de la bibliothèque de photos

- 1 Chargez du papier.
- 2 Sur le bureau, cliquez deux fois sur l'icône **Lexmark Imaging Studio**.
- 3 Cliquez sur **Afficher/imprimer la bibliothèque de photos**.
- 4 Cliquez sur les photos que vous souhaitez imprimer.
- 5 Cliquez sur **Impressions de photos**.
- 6 Modifiez les paramètres d'impression de façon appropriée.

### Remarques :

- Dans la liste déroulante Qualité, sélectionnez une qualité d'impression.
- Dans la liste Format du papier dans l'imprimante, sélectionnez le format du papier.
- Vous pouvez également sélectionner d'autres formats de papier et imprimer plusieurs copies de photos.

- 7 Cliquez sur **Imprimer**.

## Impression de lots de photos

- 1 Sur le bureau, cliquez deux fois sur l'icône **Lexmark Imaging Studio**.
- 2 Cliquez sur **Lots de photos**.
- 3 Sélectionnez les photos à inclure dans le lot.

- 4 Cliquez sur **Suivant**.
- 5 Sélectionnez une qualité de copie dans la liste déroulante Qualité.
- 6 Sélectionnez un format de papier dans la liste déroulante Format du papier dans l'imprimante.
- 7 Pour sélectionner plusieurs impressions d'une même photo ou pour sélectionner des formats de photo autres que 4 x 6 pouces (10 x 15 centimètres), sélectionnez les options de votre choix dans le tableau. Utilisez la liste déroulante de la dernière colonne pour afficher et sélectionner d'autres formats.
- 8 Cliquez sur **Imprimer** dans le coin inférieur droit de l'écran.

## Création de projets photo

### *Création de cartes de vœux photographiques*

- 1 Sur le bureau, cliquez deux fois sur l'icône **Lexmark Imaging Studio** .
- 2 Cliquez sur **Cartes de vœux photographiques**.
- 3 Dans l'onglet Style, sélectionnez un style de carte de vœux.
- 4 Dans l'onglet Photo, sélectionnez une photo et faites-la glisser dans le volet d'aperçu, situé sur la droite de l'écran.
- 5 Cliquez sur la zone de texte pour ajouter un texte à votre carte de vœux photographique.
- 6 Une fois que vous avez fini de modifier le texte, cliquez sur **OK**.
- 7 Pour créer une autre carte de vœux photographique en utilisant un style différent et/ou une autre photo, cliquez sur **Ajouter une carte** et répétez les opérations de l'étape 3, page 30 à l'étape 6, page 30.
- 8 Pour imprimer votre carte de vœux, sélectionnez **Imprimer la carte de vœux photographique** dans l'onglet Partage.
- 9 Sélectionnez le nombre d'exemplaires dans la liste déroulante Copies.
- 10 Sélectionnez la qualité de copie dans la liste déroulante Qualité.
- 11 Sélectionnez un format de papier dans la liste déroulante Format du papier dans l'imprimante.

Formats de papier pris en charge	Dimensions
A4	210 x 297 millimètres
Lettre	8,5 x 11 pouces
Cartes de vœux	4 x 8 pouces (10,16 x 20,32 centimètres)

- 12 Cliquez sur **Imprimer**.
- 13 Pour envoyer votre carte de vœux par Email, cliquez sur **Envoyer la carte de vœux photographique par Email** dans l'onglet Partage.
- 14 Dans la zone Qualité et vitesse d'envoi, sélectionnez le format de l'image.
- 15 Cliquez sur **Créer un Email** pour créer un message électronique en y ajoutant les cartes de vœux photographiques en pièce jointe.

## ***Création et affichage d'un diaporama***

- 1 Sur le bureau, cliquez deux fois sur l'icône **Lexmark Imaging Studio** .
- 2 Cliquez sur **Diaporama**.
- 3 Cliquez sur les photos que vous souhaitez insérer dans le diaporama et faites-les glisser vers la zone Photos du diaporama.

Pour que les photos s'affichent selon un ordre précis, cliquez dessus dans l'ordre souhaité.

### **Remarques :**

- Pour modifier les paramètres du diaporama, cliquez sur l'onglet **Paramètres**.
- Pour enregistrer ou imprimer le diaporama, cliquez sur l'onglet **Partage**.

- 4 Cliquez sur **Afficher le diaporama**.

## ***Affichage d'un diaporama enregistré***

- 1 Sur le bureau, cliquez deux fois sur l'icône **Lexmark Imaging Studio** .
- 2 Cliquez sur **Diaporama**.
- 3 Suivez les instructions qui s'affichent à l'écran.

## ***Impression d'une image sous la forme d'une affiche de plusieurs pages***

- 1 Chargez du papier.
- 2 Sur le bureau, cliquez deux fois sur l'icône **Lexmark Imaging Studio** .
- 3 Cliquez sur **Affiche**.
- 4 Cliquez sur la photo et faites-la glisser vers la zone Imprimer une affiche de plusieurs pages.

**Remarque :** Si vous souhaitez changer les paramètres de l'affiche, cliquez sur l'onglet **Paramètres**.

- 5 Cliquez sur **Imprimer**.

# Maintenance de l'imprimante

---

## Remplacement des cartouches d'impression

### *Retrait d'une cartouche usagée*

- 1 Assurez-vous que l'imprimante est sous tension.
- 2 Soulevez le capot.

Le chariot des cartouches se place en position de chargement, sauf si l'imprimante est occupée.

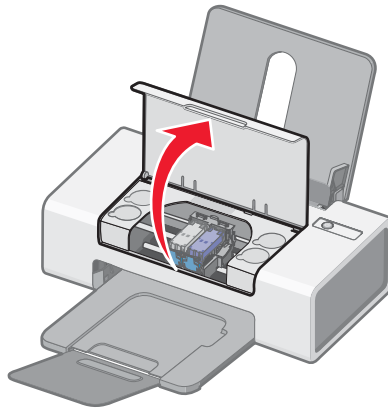

- 3 Appuyez sur le levier du chariot pour ouvrir le couvercle du chariot.

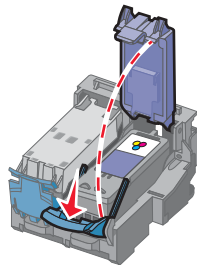

- 4 Retirez la cartouche usagée.

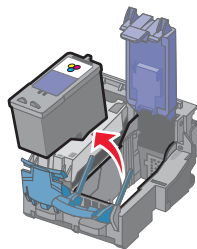

Pour la recycler, reportez-vous à la section « Recyclage des produits Lexmark », page 38.

Si la cartouche retirée n'est pas vide ou si vous voulez l'utiliser ultérieurement, reportez-vous à la section « Conservation des cartouches », page 36.



## Installation des cartouches d'impression

- 1 Si vous installez des cartouches neuves, ôtez l'autocollant et la bande protectrice situés au dos et au-dessous des cartouches.



**Avertissement :** Ne touchez *pas* la zone de contact dorée qui se trouve au dos des cartouches, ni les buses qui se situent en-dessous de celles-ci.

- 2 Appuyez sur le levier de chaque chariot pour ouvrir le couvercle correspondant.

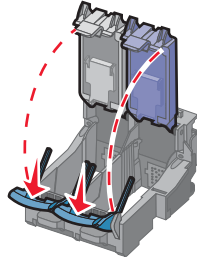

- 3 Insérez la cartouche noire ou la cartouche photo dans le chariot de gauche. Insérez la cartouche couleur dans le chariot de droite.

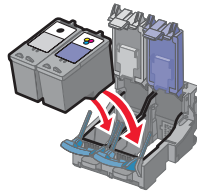

- 4 Fermez les couvercles *d'un coup sec*.

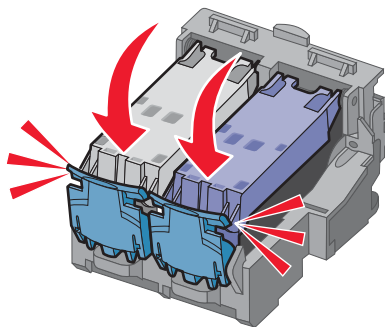

5 Fermez le capot.

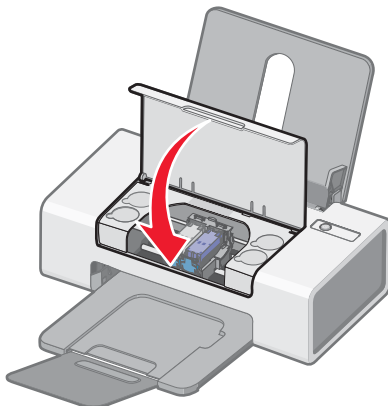

## Amélioration de la qualité d'impression

### *Amélioration de la qualité d'impression*

Si la qualité d'impression du document est médiocre, essayez les solutions suivantes :

- Vérifiez que vous utilisez du papier approprié au document. Utilisez du papier photo Lexmark Premium si vous imprimez des photos ou d'autres images de haute qualité.

**Remarque :** Pour empêcher toute bavure ou rayure, éviter de toucher la surface imprimée avec vos doigts ou des objets pointus. Pour obtenir les meilleurs résultats, retirez chaque feuille imprimée séparément du bac de sortie papier et laissez-les sécher au moins 24 heures avant de les empiler, de les afficher ou de les stocker.

- Utilisez un papier ayant un grammage plus élevé, plus blanc ou couché.
- Sélectionnez une qualité d'impression supérieure.

Si la qualité d'impression du document n'est toujours pas satisfaisante, procédez comme suit :

**1** Alignez les cartouches d'encre. Pour plus d'informations, reportez-vous à la section « Alignement de cartouches », page 34.

Si la qualité ne s'est pas améliorée, passez à l' étape 2.

**2** Nettoyez les buses des cartouches. Pour plus d'informations, reportez-vous à la section « Nettoyage des buses des cartouches », page 35.

Si la qualité ne s'est pas améliorée, passez à l' étape 3.

**3** Retirez et réinsérez les cartouches. Pour plus d'informations, reportez-vous à la section « Retrait d'une cartouche usagée », page 32 et l' « Installation des cartouches d'impression », page 33.

Si la qualité ne s'est pas améliorée, passez à l' étape 4.

**4** Essuyez les buses et les contacts de la cartouche. Pour plus d'informations, reportez-vous à la section « Essuyage des buses et des contacts des cartouches », page 35.

Si la qualité laisse toujours à désirer, remplacez les cartouches. Pour plus d'informations, reportez-vous à la section « Commande de consommables », page 36.

### *Alignement de cartouches*

**1** Chargez du papier ordinaire.

**2** Ouvrez le **Centre de solutions**.

- 3 Dans l'onglet Maintenance, cliquez sur **Aligner pour corriger les bords flous**.
- 4 Cliquez sur **Imprimer**.  
La page d'alignement est imprimée.
- 5 Recherchez le numéro situé sous la flèche la plus sombre pour chaque groupe d'alignement.
- 6 Utilisez les flèches vers le haut ou vers le bas de la boîte de dialogue Aligner les cartouches pour sélectionner le numéro correspondant à la flèche la plus foncée sur la page imprimée pour chaque groupe d'alignement.
- 7 Cliquez sur **OK**.

Si vous avez aligné les cartouches pour améliorer la qualité d'impression, imprimez à nouveau le document. Si la qualité ne s'est pas améliorée, nettoyez les buses des cartouches.

### ***Nettoyage des buses des cartouches***

- 1 Chargez du papier ordinaire.
- 2 Ouvrez le **Centre de solution**. Reportez-vous à la section « Utilisation du Centre de solutions », page 15.
- 3 Dans l'onglet Maintenance, cliquez sur **Nettoyer pour corriger les rayures horizontales**.
- 4 Cliquez sur **Imprimer**.  
Une page s'imprime et de l'encre est projetée dans les buses de la cartouche afin de les nettoyer.
- 5 Relancez l'impression du document pour vérifier que la qualité d'impression s'est améliorée.
- 6 Si la qualité d'impression ne présente pas d'amélioration, répétez l'opération deux fois de plus.

### ***Essuyage des buses et des contacts des cartouches***

- 1 Retirez la cartouche d'impression.
- 2 Humidifiez un chiffon propre et sans peluches.
- 3 Maintenez le chiffon humide contre les buses pendant environ trois secondes, puis essuyez-les dans le sens indiqué.

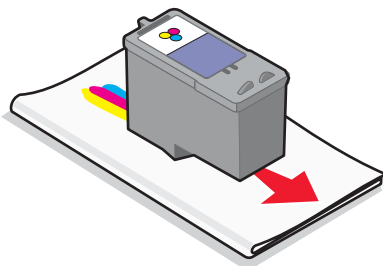

- 4 Utilisez une autre portion propre du chiffon et maintenez ce dernier contre les contacts pendant environ trois secondes, puis essuyez dans la direction illustrée.

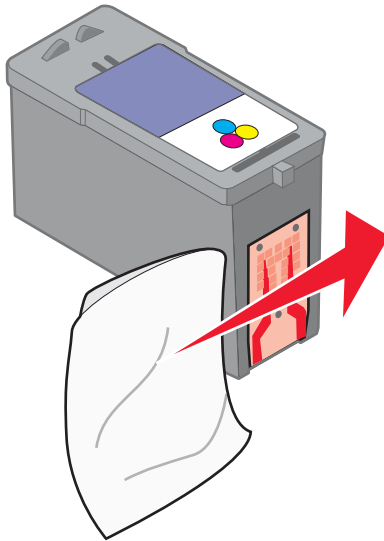

- 5 Utilisez une autre portion propre du chiffon et répétez l'étape 3 et l'étape 4.
- 6 Laissez les buses et les contacts sécher complètement.
- 7 Réinsérez les cartouches.
- 8 Réimprimez le document.
- 9 Si la qualité ne s'améliore pas, nettoyez les buses d'impression. Pour plus d'informations, reportez-vous à la section « Nettoyage des buses des cartouches », page 35.
- 10 Répétez l'étape 9 encore une ou deux fois.
- 11 Si vous ne constatez aucune amélioration, remplacez la cartouche.

## Conservation des cartouches

- N'ouvrez l'emballage des cartouches qu'au moment de les installer.
- Ne retirez une cartouche de l'imprimante que si vous souhaitez la remplacer, la nettoyer ou la conserver dans un récipient hermétique. Si vous réutilisez des cartouches restées à l'air libre pendant une période prolongée, des problèmes d'impression risquent de survenir.

## Commande de consommables

Pour commander des consommables pour l'imprimante ou pour rechercher le revendeur le plus proche de chez vous, visitez notre site Web à l'adresse suivante : [www.lexmark.com](http://www.lexmark.com).

### Remarques :

- Pour obtenir un résultat optimal, utilisez des cartouches Lexmark.
- Pour des résultats optimaux, utilisez du papier photo Lexmark Premium pour l'impression de photos ou d'autres images de qualité.

Composant	Numéro de référence	Rendement de pages standard moyen par cartouche*
Cartouche noire	28†	175
Cartouche noire	28A	175
Cartouche noire grande contenance	34	500
Cartouche couleur	29†	150
Cartouche couleur	29A	150
Cartouche couleur grande contenance	35	500
Cartouche photo	31	Non applicable
Câble USB	1021294	Non applicable

\* Valeurs obtenues dans le cadre d'une impression en continu. Valeur de rendement déclarée conforme à la norme ISO/IEC 24711 (FDIS).

† Cartouche sous licence du programme de retour

Papier	Format de papier
Papier photo Lexmark Premium	<ul style="list-style-type: none"> <li>• Lettre</li> <li>• A4</li> <li>• 4 x 6 pouces</li> <li>• 10 x 15 cm</li> <li>• L</li> </ul>
Papier photo Lexmark	<ul style="list-style-type: none"> <li>• Lettre</li> <li>• A4</li> <li>• 4 x 6 pouces</li> <li>• 10 x 15 cm</li> </ul>

**Remarque :** La disponibilité varie d'un pays à l'autre.

Pour obtenir plus d'informations sur la commande de papier photo Lexmark ou Lexmark Premium dans votre pays, accédez au site : [www.lexmark.com](http://www.lexmark.com).

## Utilisation de véritables cartouches de marque Lexmark

Les imprimantes, cartouches d'impression et papiers photo Lexmark sont conçus pour donner des résultats d'impression optimaux.

Si vous recevez un message **Plus d'encre Lexmark**, cela signifie que les cartouches Lexmark d'origine sont vides.

Si vous pensez avoir acheté une cartouche Lexmark mais que le message **Plus d'encre Lexmark** apparaît :

- 1 Cliquez sur **En savoir davantage** sur le message.
- 2 Cliquez sur **Signaler une cartouche d'impression non Lexmark**.

Pour que ce message ne s'affiche plus :

- Remplacez votre cartouche par une nouvelle cartouche Lexmark.
- Si vous imprimez à partir d'un ordinateur, cliquez sur **En savoir davantage** sur le message, cochez la case appropriée et cliquez sur **Fermer**.

La garantie de l'imprimante Lexmark ne couvre pas les dommages causés par des cartouches autres que Lexmark.

## Utilisation d'une cartouche recyclée

La garantie ne couvre pas les réparations des pannes ou des dommages causés par des cartouches recyclées. Lexmark déconseille l'utilisation de cartouches recyclées. Celles-ci risquent en effet de nuire à la qualité de l'impression et d'endommager l'imprimante. Pour des résultats optimaux, utilisez toujours des consommables Lexmark.

## Recyclage des produits Lexmark

Pour renvoyer des produits Lexmark en vue de leur recyclage :

- 1 Visitez notre site Web **[www.lexmark.com/recycle](http://www.lexmark.com/recycle)**.
- 2 Suivez les instructions qui s'affichent à l'écran.

# Dépannage

---

## Dépannage lié à l'installation

### ***Le voyant de mise sous tension n'est pas allumé***

Vérifiez que vous avez débranché le cordon d'alimentation de l'imprimante et de la prise murale.

- 1 Branchez le cordon à fond dans le port d'alimentation électrique sur l'imprimante.
- 2 Branchez le câble sur une prise électrique déjà utilisée par d'autres appareils.

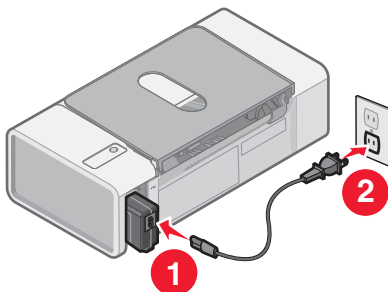

- 3 Si le voyant  n'est pas allumé, appuyez sur .

### ***Impossible d'installer le logiciel***

Les systèmes d'exploitation pris en charge sont les suivants :

- Windows 2000 avec Service Pack 3 ou version ultérieure
- Windows XP
- Windows Vista

#### **Solution 1**

Vérifiez que votre ordinateur possède la configuration système minimale requise indiquée sur l'emballage.

#### **Solution 2**

- 1 Vérifiez que le câble USB n'a pas été endommagé.
- 2 Branchez l'extrémité rectangulaire du câble USB dans le port USB de l'ordinateur.



Ce port est signalé par le symbole USB .

- 3 Branchez l'extrémité carrée du câble USB à l'arrière de l'imprimante.

#### **Solution 3**

- 1 Eteignez, puis rallumez votre ordinateur.
- 2 Cliquez sur **Annuler** dans tous les écrans Nouveau matériel détecté.
- 3 Insérez le CD et suivez les instructions qui s'affichent à l'écran pour réinstaller le logiciel.

## **Solution 4**

- 1 Appuyez sur  pour mettre l'imprimante hors tension.
- 2 Débranchez le câble d'alimentation de la prise murale.
- 3 Retirez délicatement le câble d'alimentation de l'imprimante.
- 4 Rebranchez-le sur l'imprimante.
- 5 Branchez le câble d'alimentation sur la prise murale.
- 6 Appuyez sur  pour mettre l'imprimante sous tension.

## **Solution 5**

- 1 Fermez toutes les applications logicielles.
- 2 Désactivez tous les programmes anti-virus.
- 3 Double-cliquez sur l'icône **Poste de travail**.  
Sous Windows XP, cliquez sur **Démarrer** pour accéder à l'icône Poste de travail.
- 4 Double-cliquez sur l'icône **Lecteur de CD-ROM**.
- 5 Si nécessaire, double-cliquez sur le fichier **setup.exe**.
- 6 Suivez les instructions qui s'affichent à l'écran pour installer le logiciel.

## **Solution 6**

- 1 Visitez notre site Web : [www.lexmark.com](http://www.lexmark.com) pour rechercher les logiciels les plus récents.
- 2 Pour tous les pays, à l'exception des Etats-Unis, sélectionnez votre pays.
- 3 Cliquez sur les liens menant à la page des pilotes ou des téléchargements.
- 4 Sélectionnez la famille de votre imprimante.
- 5 Sélectionnez le modèle de l'imprimante.
- 6 Sélectionnez le système d'exploitation utilisé.
- 7 Sélectionnez le fichier à télécharger et suivez les instructions à l'écran.

## ***La page ne s'imprime pas***

### **Solution 1**

Si le voyant  n'est pas allumé, reportez-vous à la section « Le voyant de mise sous tension n'est pas allumé », page 39.

### **Solution 2**

Retirez le papier, puis rechargez-le.

### **Solution 3**

Vérifiez les niveaux d'encre et installez une nouvelle cartouche si nécessaire.



## Solution 4

- 1 Retirez les cartouches.
- 2 Vérifiez que vous avez entièrement retiré l'autocollant et la bande protectrice transparente situés au dos et au-dessous des cartouches.



**Avertissement :** ne touchez *pas* la zone de contact dorée qui se trouve au dos des cartouches, ni les buses qui se situent en-dessous de celles-ci.

- 3 Réinsérez les cartouches.

## Solution 5

Assurez-vous que l'imprimante est définie en tant qu'imprimante par défaut et n'est pas en attente ou en pause.

- 1 Cliquez sur :
  - Sous Windows XP Pro : **Démarrer → Paramètres → Imprimantes et télécopieurs.**
  - Sous Windows XP Edition Familiale : **Démarrer → Panneau de configuration → Imprimantes et télécopieurs.**
  - Sous Windows 2000 ou Windows Vista : **Démarrer → Paramètres → Imprimantes.**
- 2 Double-cliquez sur le nom de l'imprimante.
- 3 Cliquez sur **Imprimante**.
  - Vérifiez que l'option Suspendre l'impression n'est pas cochée.
  - Vérifiez que l'option Définir par défaut est cochée.

## Solution 6

- 1 Désinstallez le logiciel de l'imprimante et réinstallez-le. Pour plus d'informations, reportez-vous à la section « Désinstallation et réinstallation du logiciel », page 49.
- 2 Si le logiciel ne s'installe toujours pas correctement, visitez notre site Web **www.lexmark.com** pour rechercher les logiciels les plus récents.
  - a Pour tous les pays, à l'exception des Etats-Unis, sélectionnez votre pays.
  - b Cliquez sur les liens menant à la page des pilotes ou des téléchargements.
  - c Sélectionnez la famille de votre imprimante.
  - d Sélectionnez le modèle de l'imprimante.
  - e Sélectionnez le système d'exploitation utilisé.
  - f Sélectionnez le fichier à télécharger et suivez les instructions à l'écran.

# Dépannage lié à l'impression

## ***Amélioration de la qualité d'impression***

Si la qualité d'impression du document est médiocre, essayez les solutions suivantes :

- Vérifiez que vous utilisez du papier approprié au document. Utilisez du papier photo Lexmark Premium si vous imprimez des photos ou d'autres images de haute qualité.

**Remarque :** Pour empêcher toute bavure ou rayure, évitez de toucher la surface imprimée avec vos doigts ou des objets pointus. Pour obtenir les meilleurs résultats, retirez chaque feuille imprimée séparément du bac de sortie papier et laissez-les sécher au moins 24 heures avant de les empiler, de les afficher ou de les stocker.

- Utilisez un papier ayant un grammage plus élevé, plus blanc ou couché.
- Sélectionnez une qualité d'impression supérieure.

Si la qualité d'impression du document n'est toujours pas satisfaisante, procédez comme suit :

- 1** Alignez les cartouches d'encre. Pour plus d'informations, reportez-vous à la section « Alignement de cartouches », page 34.

Si la qualité ne s'est pas améliorée, passez à l' étape 2.

- 2** Nettoyez les buses des cartouches. Pour plus d'informations, reportez-vous à la section « Nettoyage des buses des cartouches », page 35.

Si la qualité ne s'est pas améliorée, passez à l' étape 3.

- 3** Retirez et réinsérez les cartouches. Pour plus d'informations, reportez-vous à la section « Retrait d'une cartouche usagée », page 32 et l' « Installation des cartouches d'impression », page 33.

Si la qualité ne s'est pas améliorée, passez à l' étape 4.

- 4** Essuyez les buses et les contacts de la cartouche. Pour plus d'informations, reportez-vous à la section « Essuyage des buses et des contacts des cartouches », page 35.

Si la qualité laisse toujours à désirer, remplacez les cartouches. Pour plus d'informations, reportez-vous à la section « Commande de consommables », page 36.

## ***L'impression est lente***

### **Solution 1**

Fermez toutes les applications non utilisées.

### **Solution 2**

Essayez de réduire le nombre et la taille des graphiques et des images figurant dans le document.

### **Solution 3**

Envisagez d'étendre la mémoire vive (RAM) de l'ordinateur.

### **Solution 4**

Supprimez les polices inutilisées du système.

### **Solution 5**

- 1** Dans l'application utilisée, cliquez sur **Fichier → Imprimer**.
- 2** Cliquez sur **Propriétés, Options, Configuration** ou **Préférences**.

**3** Cliquez sur **Qualité / Copies**.

**4** Sous Qualité d'impression, sélectionnez un paramètre de qualité moins élevé.

## **Solution 6**

**1** Désinstallez le logiciel de l'imprimante et réinstallez-le. Pour plus d'informations, reportez-vous à la section « Désinstallation et réinstallation du logiciel », page 49.

**2** Si le logiciel ne s'installe toujours pas correctement, visitez notre site Web [www.lexmark.com](http://www.lexmark.com) pour rechercher les logiciels les plus récents.

**a** Dans toutes les régions, sauf aux Etats-Unis, sélectionnez votre pays.

**b** Cliquez sur les liens menant à la page des téléchargements.

**c** Sélectionnez le type d'imprimante.

**d** Sélectionnez le modèle de l'imprimante.

**e** Sélectionnez le système d'exploitation utilisé.

**f** Sélectionnez le fichier à télécharger et suivez les instructions à l'écran.

## ***L'imprimante n'imprime pas ou ne répond pas***

Reportez-vous à la section « La page ne s'imprime pas », page 40.

## ***La qualité d'impression est médiocre sur les bords de la page***

### **Solution 1**

Sauf si vous utilisez la fonctionnalité d'impression sans bordures, utilisez les paramètres de marge minimum suivants :

- Marges gauche et droite :
  - 6,35 mm (0,25 po) pour un format lettre
  - 3,37 mm (0,133 po) pour tous les formats de papier, à l'exception du format Lettre
- Marge supérieure : 1,7 mm (0,067 po)
- Marge inférieure : 12,7 mm (0,5 po)

### **Solution 2**

Sélectionnez l'impression sans bordures.

**1** Dans l'application utilisée, cliquez sur **Fichier** → **Imprimer**.

**2** Cliquez sur **Propriétés**, **Préférences**, **Options** ou **Configuration**.

**3** Cliquez sur **Mise en page**.

**4** Cliquez sur **Sans bordures**.

### **Solution 3**

Vérifiez que le format de papier utilisé correspond aux paramètres de l'imprimante.

**1** Dans l'application utilisée, cliquez sur **Fichier** → **Imprimer**.

**2** Cliquez sur **Propriétés**, **Préférences**, **Options** ou **Configuration**.

**3** Cliquez sur **Config. papier**.

**4** Vérifiez le format de papier.

## ***La qualité d'impression du texte et des images est médiocre***

Voici des exemples de qualité d'impression du texte et des images médiocre :

- Pages vierges
- Impression foncée
- Impression pâle
- Couleurs incorrectes
- Des bandes claires et foncées apparaissent sur l'impression
- Traits non rectilignes
- Bavures
- Rayures
- Lignes blanches

### **Solution 1**

Vérifiez les niveaux d'encre et installez une nouvelle cartouche si nécessaire.

### **Solution 2**

Reportez-vous à la section « Amélioration de la qualité d'impression », page 34.

### **Solution 3**

Pour éviter les bavures lorsque vous utilisez les supports suivants, retirez les feuilles au fur et à mesure qu'elles sortent de l'imprimante et laissez-les sécher :

- Document contenant des graphiques ou des images
- Papier photo
- Papier mat à grammage élevé ou glacé :
- Transparents
- Etiquettes
- Enveloppes
- Transferts sur tissu

**Remarque :** Le séchage des transparents peut prendre jusqu'à 15 minutes.

### **Solution 4**

Changez de marque de papier. Chaque marque traite les encres de manière différente, ce qui entraîne des variations de couleurs à l'impression. Utilisez du papier photo Lexmark Premium si vous imprimez des photos ou d'autres images de haute qualité.

### **Solution 5**

Utilisez uniquement du papier neuf et non froissé.

## Solution 6

- 1 Désinstallez le logiciel de l'imprimante et réinstallez-le. Pour plus d'informations, reportez-vous à la section « Désinstallation et réinstallation du logiciel », page 49.
- 2 Si le logiciel ne s'installe toujours pas correctement, visitez notre site Web [www.lexmark.com](http://www.lexmark.com) pour rechercher les logiciels les plus récents.
  - a Dans toutes les régions, sauf aux Etats-Unis, sélectionnez votre pays.
  - b Cliquez sur les liens menant à la page des téléchargements.
  - c Sélectionnez le type d'imprimante.
  - d Sélectionnez le modèle de l'imprimante.
  - e Sélectionnez le système d'exploitation utilisé.
  - f Sélectionnez le fichier à télécharger et suivez les instructions à l'écran.



### ***Impressions partielles de documents ou de photos***

Vérifiez que le format de papier utilisé correspond aux paramètres de l'imprimante.



- 1 Dans l'application utilisée, cliquez sur **Fichier → Imprimer**.
- 2 Cliquez sur **Propriétés, Préférences, Options** ou **Configuration**.
- 3 Cliquez sur **Config. papier**.
- 4 Vérifiez le format de papier.

## **Dépannage lié aux bourrages et aux problèmes d'alimentation papier**

### ***Bourrage papier dans l'imprimante***

- 1 Appuyez sur la touche  pour mettre l'imprimante hors tension.
- 2 Tenez fermement le papier et extrayez-le délicatement.
- 3 Appuyez sur la touche  pour remettre l'imprimante sous tension.

### ***Bourrage papier dans le support papier***

- 1 Appuyez sur la touche  pour mettre l'imprimante hors tension.
- 2 Tenez fermement le papier et extrayez-le délicatement.
- 3 Appuyez sur la touche  pour remettre l'imprimante sous tension.

### ***Alimentation incorrecte du papier ou du support spécial***

Si le papier ou le support spécial n'est pas alimenté correctement, si les feuilles pénètrent de travers ou si plusieurs feuilles sont entraînées à la fois ou sont collées, essayez les solutions suivantes.

#### **Solution 1**

Ne chargez que quelques feuilles dans l'imprimante.

Reportez-vous à la section « Chargement des divers types de papier », page 20 pour obtenir des informations sur :

- Quantité maximum à charger par type de papier
- Instructions de chargement spécifiques pour les supports spéciaux et les papiers pris en charge

## Solution 2

Chargez du papier avec la face à imprimer tournée vers vous.

## Solution 3

Utilisez uniquement du papier neuf et non froissé.

## Solution 4

Ajustez le guide papier.

- Lorsque vous utilisez un support de moins de 8,5 pouces de largeur
- Contre le bord gauche du papier ou du support, en vous assurant que ce dernier n'est pas ondulé

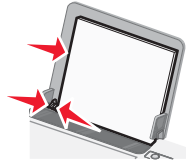

## ***Impossible d'insérer du papier, des enveloppes ou des supports spéciaux dans l'imprimante***

### Solution 1

Pour obtenir de l'aide en cas de bourrage papier dans l'imprimante, reportez-vous à la section « Dépannage lié aux bourrages et aux problèmes d'alimentation papier », page 45.

### Solution 2

Vérifiez que le support spécial est correctement chargé.

### Solution 3

Essayez de charger une page, une enveloppe ou une feuille de support spécial à la fois.

### Solution 4

Assurez-vous que l'imprimante est définie en tant qu'imprimante par défaut et n'est pas en attente ou en pause.

1 Cliquez sur :

- Windows XP Pro : **Démarrer → Paramètres → Imprimantes et télécopieurs.**
- Windows XP Edition Familiale : **Démarrer → Panneau de configuration → Imprimantes et télécopieurs.**
- Pour Windows 2000 ou Windows Vista : **Démarrer → Paramètres → Imprimantes.**

2 Double-cliquez sur le nom de l'imprimante.

3 Cliquez sur **Imprimante.**

- Vérifiez que l'option Suspendre l'impression n'est pas cochée.
- Vérifiez que l'option Définir par défaut est cochée.

## ***Bourrages papier continu***

1 Appuyez sur la touche  pour mettre l'imprimante hors tension.

2 Retirez le papier continu coincé dans l'imprimante.

Pour empêcher les bourrages lors d'impressions avec du papier continu :

- N'utilisez que le nombre de feuilles dont vous avez besoin.
- Sélectionnez les paramètres suivants pour permettre à l'imprimante d'alimenter du papier en continu sans provoquer de bourrage :
  - 1 Dans un document ouvert, cliquez sur **Fichier → Imprimer**.
  - 2 Cliquez sur **Propriétés, Options, Configuration** ou **Préférences**.
  - 3 Sélectionnez l'onglet **Config. papier**.
  - 4 Dans la zone Format de papier, sélectionnez **Papier continu**.
  - 5 Sélectionnez le format de papier **Format lettre continu** ou **Papier continu A4**.
  - 6 Sélectionnez l'orientation **Portrait** ou **Paysage**.
  - 7 Cliquez sur **OK**.
  - 8 Cliquez sur **OK** ou **Imprimer**.

## Voyant d'alimentation clignotant - Dépannage

### *Le voyant d'alimentation clignote lentement*

L'imprimante manque de papier en plein milieu d'un travail d'impression.

Chargez du papier. Reportez-vous à la section « Chargez du papier », page 20.

### *Le voyant d'alimentation clignote rapidement*

Un bourrage papier s'est produit.

Dégagez le papier. Pour plus d'informations, reportez-vous à la section « Dépannage lié aux bourrages et aux problèmes d'alimentation papier », page 45.

## Dépannage lié aux messages d'erreur

Ces messages s'affichent sur l'écran de l'ordinateur.

### **Alerte de cartouche**

L'une des cartouches devra bientôt être remplacée. L'alerte de cartouche s'affiche lorsque le niveau d'encre d'une cartouche atteint 25 %, 15 %, puis 5 %.

Remplacez les cartouches. Pour plus d'informations, reportez-vous à la section « Retrait d'une cartouche usagée », page 32 et « Installation des cartouches d'impression », page 33.

Pour commander des consommables, cliquez sur **Commander de l'encre** sur l'écran de l'ordinateur. Vous pouvez également vous reporter à la section « Commande de consommables », page 36 de ce manuel.

### **Remplacement de la cartouche noire nécessaire**

Vous devez installer une nouvelle cartouche d'encre noire.

S'il est disponible, cliquez sur le bouton **Continuer** sur l'écran de l'ordinateur pour imprimer à l'aide de la cartouche couleur. (Le bouton Continuer n'est disponible qu'au début d'un travail d'impression.)

**Remarque :** Une quantité variable d'encre reste dans la cartouche d'encre noire.

Suivez la procédure ci-dessous pour remplacer la cartouche noire de votre imprimante :

- 1 Si ce n'est pas déjà fait, annulez l'impression en cours.
- 2 Remplacez la cartouche d'encre noire par une nouvelle cartouche. Pour plus d'informations, reportez-vous à la section « Retrait d'une cartouche usagée », page 32 et « Installation des cartouches d'impression », page 33.
- 3 Relancez l'impression.

Pour commander des consommables, cliquez sur **Commander de l'encre** sur l'écran de l'ordinateur. Vous pouvez également vous reporter à la section « Commande de consommables », page 36 de ce manuel.

## **Remplacement de la cartouche couleur nécessaire**

Vous devez installer une nouvelle cartouche couleur.

S'il est disponible, cliquez sur le bouton **Continuer** sur l'écran de l'ordinateur pour imprimer à l'aide de la cartouche noire. (Le bouton Continuer n'est disponible qu'au début d'un travail d'impression.)

**Remarque :** Une quantité variable d'encre reste dans la cartouche couleur.

Suivez la procédure ci-dessous pour remplacer la cartouche couleur de votre imprimante :

- 1 Si ce n'est pas déjà fait, annulez l'impression en cours.
- 2 Remplacez la cartouche d'encre couleur par une nouvelle cartouche. Pour plus d'informations, reportez-vous à la section « Retrait d'une cartouche usagée », page 32 et « Installation des cartouches d'impression », page 33.
- 3 Relancez l'impression.

Pour commander des consommables, cliquez sur **Commander de l'encre** sur l'écran de l'ordinateur. Vous pouvez également vous reporter à la section « Commande de consommables », page 36 de ce manuel.

## **Remplacement des cartouches noire et couleur nécessaire**

Vous devez installer de nouvelles cartouches.

Le travail d'impression en cours a été annulé.

**Remarque :** Une quantité variable d'encre reste dans les cartouches noire et couleur.

- 1 Remplacez les cartouches. Pour plus d'informations, reportez-vous à la section « Retrait d'une cartouche usagée », page 32 et « Installation des cartouches d'impression », page 33.
- 2 Relancez l'impression.

Pour commander des consommables, cliquez sur **Commander de l'encre** sur l'écran de l'ordinateur. Vous pouvez également vous reporter à la section « Commande de consommables », page 36 de ce manuel.

## ***Bourrage papier***

Pour plus d'informations, reportez-vous à la section « Dépannage lié aux bourrages et aux problèmes d'alimentation papier », page 45.

## **Papier épuisé**

L'imprimante arrive à court de papier au beau milieu d'un travail d'impression.

Chargez du papier. Pour plus d'informations, reportez-vous à la section « Chargez du papier », page 20.



## Désinstallation et réinstallation du logiciel

Si l'imprimante ne fonctionne pas correctement ou si un message d'erreur de communication apparaît lorsque vous essayez d'utiliser l'imprimante, désinstallez puis réinstallez le logiciel de l'imprimante.

- 1 Cliquez sur **Démarrer** → **Programmes** ou **Tous les programmes** → **Lexmark 1300 Series**.
- 2 Cliquez sur **Désinstaller**.
- 3 Suivez les instructions qui s'affichent sur l'écran de l'ordinateur pour désinstaller le logiciel de l'imprimante.
- 4 Redémarrez l'ordinateur avant de réinstaller le logiciel.
- 5 Cliquez sur **Annuler** dans tous les écrans Nouveau matériel détecté.
- 6 Insérez le CD et suivez les instructions qui s'affichent à l'écran pour réinstaller le logiciel.

**Remarque :** Si l'écran d'installation ne s'affiche pas automatiquement après le redémarrage de l'ordinateur, cliquez sur **Démarrer** → **Exécuter**, puis saisissez **D:\setup**, où **D** correspond à la lettre associée à votre lecteur de CD-ROM.

# Avis

---

Nom du produit :

Lexmark 1300 Series

Type de machine :

4115

Modèle(s) :

001

## Avis sur l'édition

Décembre 2006

**Le paragraphe suivant ne s'applique pas aux pays dans lesquels lesdites clauses ne sont pas conformes à la législation en vigueur :** LEXMARK INTERNATIONAL, INC. FOURNIT CETTE PUBLICATION « TELLE QUELLE », SANS GARANTIE D'AUCUNE SORTE, EXPLICITE OU IMPLICITE, Y COMPRIS, MAIS SANS SE LIMITER AUX GARANTIES IMPLICITES DE COMMERCIALITE OU DE CONFORMITE A UN USAGE SPECIFIQUE. Certains Etats n'admettent pas la renonciation aux garanties explicites ou implicites pour certaines transactions ; c'est pourquoi il se peut que cette déclaration ne vous concerne pas.

Cette publication peut contenir des imprécisions techniques ou des erreurs typographiques. Des modifications sont périodiquement apportées aux informations contenues dans ce document ; ces modifications seront intégrées dans les éditions ultérieures. Des améliorations ou modifications des produits ou programmes décrits dans cette publication peuvent intervenir à tout moment.

Dans la présente publication, les références à des produits, programmes ou services n'impliquent nullement la volonté du fabricant de les rendre disponibles dans tous les pays où celui-ci exerce une activité. Toute référence à un produit, programme ou service n'affirme ou n'implique nullement que seul ce produit, programme ou service puisse être utilisé. Tout produit, programme ou service équivalent par ses fonctions, n'enfreignant pas les droits de propriété intellectuelle, peut être utilisé à la place. L'évaluation et la vérification du fonctionnement en association avec d'autres produits, programmes ou services, à l'exception de ceux expressément désignés par le fabricant, se font aux seuls risques de l'utilisateur.

Pour contacter l'assistance technique de Lexmark, consultez la page [support.lexmark.com](http://support.lexmark.com).

Pour obtenir des informations sur les consommables et les produits à télécharger, consultez la page [www.lexmark.com](http://www.lexmark.com).

Si vous ne disposez pas d'un accès à Internet, vous pouvez contacter Lexmark par courrier, à l'adresse suivante :

Lexmark International, Inc.  
Bldg 004-2/CSC  
740 New Circle Road NW  
Lexington, KY 40550

© 2007 Lexmark International, Inc.

Tous droits réservés.

## UNITED STATES GOVERNMENT RIGHTS

This software and any accompanying documentation provided under this agreement are commercial computer software and documentation developed exclusively at private expense.

## Marques commerciales

Lexmark et Lexmark accompagné du dessin d'un losange sont des marques de Lexmark International, Inc. déposées aux Etats-Unis et dans d'autres pays.

Les autres marques sont la propriété de leurs détenteurs respectifs.

## Conventions

**Remarque :** La mention *Remarque* fournit des informations pouvant vous être utiles.

**Avertissement** : La mention *Avertissement* signale un danger risquant d'endommager le logiciel ou le matériel.



**ATTENTION** : La mention *Attention* signale un danger pouvant engendrer des blessures corporelles.



**ATTENTION** : Ce type d'avertissement vous indique que vous ne *devez pas toucher* la zone spécifiée.



**ATTENTION** : Ce type d'avertissement indique une *surface brûlante*.



**ATTENTION** : Ce type d'avertissement indique un *risque d'électrocution*.



**ATTENTION** : Ce type d'avertissement indique un *risque de basculement*.

## Niveaux d'émission sonore

Les mesures ci-dessous ont été prises conformément à la norme ISO 7779 et sont rapportées conformément à la norme ISO 9296.

**Remarque** : Certains modes peuvent ne pas s'appliquer à votre produit.

Pression sonore à un mètre en moyenne, dBA	
Impression	52
Numérisation	non applicable
Copie	non applicable
Prête	inaudible

Les valeurs peuvent être modifiées. Consultez le site [www.lexmark.com](http://www.lexmark.com) pour connaître les valeurs actuelles.

## Directive WEEE (Déchets issus d'équipements électriques et électroniques)



Le logo WEEE indique des procédures et des programmes de recyclage spécifiques aux produits électroniques dans les pays de l'Union Européenne. Nous encourageons le recyclage de nos produits. Si vous avez d'autres questions sur les options de recyclage, visitez le site Web de Lexmark à l'adresse suivante : [www.lexmark.com](http://www.lexmark.com) pour obtenir le numéro de téléphone de votre distributeur local.

## Consommation électrique

### Consommation électrique du produit

Le tableau ci-dessous donne des détails sur les caractéristiques de consommation électrique du produit.

**Remarque** : Certains modes peuvent ne pas s'appliquer à votre produit.

Mode	Description	Consommation (Watts)
Impression	Le produit génère une impression sur papier à partir de documents électroniques.	15
Copie	Le produit génère une impression sur papier à partir de documents d'origine sur papier.	non applicable
Numérisation	Le produit numérise des documents sur papier.	non applicable

Mode	Description	Consommation (Watts)
Prêt	Le produit est prêt à imprimer.	3
Economiseur d'énergie	L'imprimante est en mode d'économie d'énergie.	non applicable
Mode Hors tension Actif	Le produit est branché sur une prise électrique murale, mais il est éteint.	non applicable
Mode Hors tension Inactif (<1 W inactif)	Le produit est branché sur une prise de courant murale, l'interrupteur d'alimentation est en position Arrêt et le produit est en mode de consommation électrique minimal.	non applicable
Désactivé	Le produit est branché sur une prise électrique murale, mais il est éteint.	3

Les niveaux de consommation indiqués dans le tableau précédent représentent des mesures effectuées sur une durée d'utilisation moyenne. Une consommation électrique instantanée peut donner un résultat supérieur à la moyenne.

Les valeurs peuvent être modifiées. Consultez le site [www.lexmark.com](http://www.lexmark.com) pour connaître les valeurs actuelles.

### ***Economiseur d'énergie***

Ce produit est doté d'un mode d'économie d'énergie appelé Economiseur d'énergie. Le mode Economiseur d'énergie est équivalent au mode de veille défini par l'agence américaine de protection de l'environnement (EPA, Environmental Protection Agency). Le mode Economiseur d'énergie économise l'énergie en réduisant la consommation électrique pendant des longues périodes d'inactivité. Le mode Economiseur d'énergie se déclenche automatiquement lorsque ce produit n'est pas utilisé pendant une certaine période, appelée délai d'inactivité de l'Economiseur d'énergie.

Délai d'inactivité de l'Economiseur d'énergie par défaut (en minutes) :	non applicable
---	----------------

### ***Mode de désactivation***

Si ce produit est en mode de désactivation (consommation minimale de courant), vous pouvez complètement l'éteindre en débranchant le cordon d'alimentation de la prise de courant.

### ***Utilisation d'énergie totale***

Il peut s'avérer parfois utile de calculer l'utilisation d'énergie totale du produit. Etant donné que les mesures de consommation d'énergie électrique sont exprimées en Watts, la consommation d'électricité doit être multipliée par la durée que le produit passe dans chaque mode pour calculer l'utilisation d'énergie. L'utilisation d'énergie totale du produit est la somme de l'utilisation d'énergie de chaque mode.

## **Contrat de licence de l'utilisateur final**

L'ouverture de cet emballage, l'installation du logiciel du périphérique d'impression ou l'utilisation des cartouches d'impression fournies avec le produit confirme que vous acceptez le contrat de licence ci-après : Les cartouches d'impression brevetées contenues dans ce colis sont destinées à une utilisation unique et sont conçues de telle sorte qu'elles arrêtent de fonctionner lorsqu'une certaine quantité d'encre a été délivrée. Lorsque leur remplacement est nécessaire, une quantité variable d'encre reste dans la cartouche. Après cette utilisation unique, la licence d'utilisation de la cartouche d'impression arrive à expiration et la cartouche utilisée doit être exclusivement retournée à Lexmark pour être renvoyée en fabrication, à nouveau remplie ou bien recyclée. **Si vous n'acceptez pas les termes de ce contrat de licence impliquant une utilisation unique, rappez ce produit dans son emballage d'origine à votre fournisseur.** Une cartouche de remplacement vendue sans tenir compte des conditions ci-dessus est disponible à l'adresse [www.lexmark.com](http://www.lexmark.com).

# Index

---

## A

affichage d'un diaporama enregistré 31  
affiche  
  création 31  
  impression 31  
Alerte de cartouche 47  
alignement de cartouches 34  
alimentation électrique 13  
alimentation incorrecte du papier ou du support spécial 45  
assemblage de copies 25  
avis 50, 51, 52  
avis sur les émissions 51

## B

bac de sortie du papier 12  
Barre d'outils  
  impression d'une page Web 27  
  impression des photos d'une page Web uniquement 27  
  utilisation 18  
Bibliothèque de photos  
  impression de photos 29  
boîte de dialogue Etat de l'imprimante 16  
bourrage papier 48  
bourrage papier dans l'imprimante 45  
bourrage papier dans le support papier 45  
bourrages et problèmes d'alimentation papier, dépannage  
  alimentation incorrecte du papier ou du support spécial 45  
  bourrage papier dans l'imprimante 45  
  bourrage papier dans le support papier 45  
  bourrages papier continu 46  
  impossible d'insérer du papier, des enveloppes ou des supports spéciaux dans l'imprimante 46  
bourrages papier continu 46  
bouton Affiche 14  
bouton Afficher/imprimer la bibliothèque de photos 14  
bouton Cartes de vœux photographiques 14  
bouton Diaporama 14  
bouton Lots de photos 14

bouton Transférer des photos 14  
boutons, Studio d'imagerie  
  Affiche 14  
  Afficher/imprimer la bibliothèque de photos 14  
  Cartes de vœux photographiques 14  
  Diaporama 14  
  Lots de photos 14  
  Transférer des photos 14  
buses des cartouches, nettoyage 35

## C

capot 12  
cartes  
  impression 24  
cartes de vœux  
  chargement 21  
  impression 24  
cartes photo, chargement 21  
cartes postales  
  chargement 21  
  impression 24  
cartouche d'impression  
  essuyage 35  
  nettoyage 35  
  suppression 32  
cartouche, impression  
  essuyage 35  
  nettoyage 35  
  suppression 32  
cartouches  
  alignement 34  
  conservation 36  
  installation 33  
cartouches d'encre, commande 15  
cartouches d'impression  
  alignement 34  
  conservation 36  
  installation 33  
Centre de solutions  
  boîte de dialogue Etat de l'imprimante 16  
  Onglet Avancé 16  
  Onglet Comment 16  
  Onglet Contacts 16  
  Onglet Dépannage 16  
  Onglet Maintenance 16  
  ouverture 15  
  utilisation 15

chargement  
  cartes de vœux 21  
  cartes photo 21  
  cartes postales 21  
  enveloppes 21  
  étiquettes 22  
  fiches 21  
  papier 20  
  papier au format personnalisé 23  
  papier continu 22  
  papier couché 20  
  papier glacé 20  
  papier photo 20  
  transferts sur tissu 21  
  transparentes 22  
commande de consommables 36  
composants  
  alimentation électrique 13  
  bac de sortie du papier 12  
  capot 12  
  guide papier 12  
  Port USB 13  
  support papier 12  
  touche Marche/arrêt 12  
consignes de sécurité 2  
consommables, commande 36  
contenu, emballage 11  
création d'une affiche 31  
création et affichage d'un diaporama 31

## D

dépannage, bourrages et problèmes d'alimentation papier  
  alimentation incorrecte du papier ou du support spécial 45  
  bourrage papier dans l'imprimante 45  
  bourrage papier dans le support papier 45  
  bourrages papier continu 46  
  impossible d'insérer du papier, des enveloppes ou des supports spéciaux dans l'imprimante 46  
dépannage, impression  
  amélioration de la qualité d'impression 34, 42  
  impression lente 42  
  impressions partielles de documents ou de photos 45

- l'imprimante n'imprime pas ou ne répond pas 43
- qualité d'impression médiocre sur les bords de la page 43
- qualité du texte et des images médiocre 44
- dépannage, installation
  - impossible d'installer le logiciel 39
  - la page ne s'imprime pas 40
  - le voyant de mise sous tension n'est pas allumé 39
- dépannage, messages d'erreur
  - Alerte de cartouche 47
  - bourrage papier 48
  - Papier épuisé 48
  - Remplacement de la cartouche couleur nécessaire 48
  - Remplacement de la cartouche noire nécessaire 47
  - Remplacement des cartouches noire et couleur nécessaire 48
- dépannage, voyant d'alimentation clignotant
  - le voyant d'alimentation clignote lentement. 47
  - le voyant d'alimentation clignote rapidement 47
- diaporama
  - affichage 31
  - création et affichage 31
- documents, impression 24

## E

- emballage, contenu 11
- en commençant par la dernière page 26
- encre, commande 15
- enveloppes
  - chargement 21
  - impression 25
- étiquettes, chargement 22

## F

- fiches
  - chargement 21
  - impression 24
- fonction Tout sur une page 26
- formats de papier, spécification 18

## G

- guide papier 12

## I

- impossible d'insérer du papier, des enveloppes ou des supports spéciaux dans l'imprimante 46
- impossible d'installer le logiciel 39
- impression
  - cartes 24
  - cartes de vœux 24
  - cartes postales 24
  - copies assemblées 25
  - documents 24
  - en commençant par la dernière page 26
  - enveloppes 25
  - fiches 24
  - Lots de photos 29
  - ordre des pages inversé 26
  - page Web 27
  - page Web, photos uniquement 27
  - papier continu 24
  - photos 29
  - photos à l'aide du logiciel
  - Propriétés d'impression 29
  - photos de la bibliothèque de photos 29
  - plusieurs pages sur une feuille 26
  - transferts sur tissu 26
  - transparents 26
- impression d'une affiche 31
- impression lente 42
- impression, dépannage
  - amélioration de la qualité d'impression 34, 42
  - impression lente 42
  - impressions partielles de documents ou de photos 45
- l'imprimante n'imprime pas ou ne répond pas 43
- qualité d'impression médiocre sur les bords de la page 43
- qualité du texte et des images médiocre 44
- impressions partielles de documents ou de photos 45
- informations, recherche 7
- installation
  - cartouches 33
  - logiciel de l'imprimante 49
- installation, dépannage
  - impossible d'installer le logiciel 39
  - la page ne s'imprime pas 40

- le voyant de mise sous tension n'est pas allumé 39

## L

- l'imprimante n'imprime pas ou ne répond pas 43
- la page ne s'imprime pas 40
- le voyant d'alimentation clignote lentement. 47
- le voyant d'alimentation clignote rapidement 47
- le voyant de mise sous tension n'est pas allumé 39
- logiciel
  - Barre d'outils 18
  - Centre de solutions 15
  - désinstallation et réinstallation 49
  - Propriétés d'impression 17
  - Studio d'imagerie 14
  - utilisation 14
- logiciel de l'imprimante
  - réinstallation 49
  - suppression 49
  - utilisation 14
- Lots de photos 29

## M

- Menu Actions 17
- messages d'erreur, dépannage
  - Alerte de cartouche 47
  - bourrage papier 48
  - Papier épuisé 48
  - Remplacement de la cartouche couleur nécessaire 48
  - Remplacement de la cartouche noire nécessaire 47
  - Remplacement des cartouches noire et couleur nécessaire 48
- mise en page, sélection 18

## N

- nettoyage des buses des cartouches 35
- niveaux d'émission sonore 51
- niveaux d'encre, vérification 15

## O

- Onglet Avancé 16
- Onglet Comment 16
- Onglet Config. papier
  - changement de format de papier 18
  - modification de l'orientation 18
- Onglet Contacts 16

- Onglet Dépannage 16
- Onglet Maintenance 16
- Onglet Mise en page
  - changement du type de document 18
  - impression recto verso 18
- Onglet Qualité/Copies 18
- ordre des pages inversé 26
- orientation paysage, sélection 18
- orientation portrait, sélection 18
- orientation, modification
  - paysage 18
  - portrait 18

## **P**

- page Web
  - impression 27
  - impression des photos uniquement 27
- papier au format personnalisé, chargement 23
- papier continu, chargement 22
- papier continu, impression 24
- papier couché, chargement 20
- Papier épuisé 48
- papier glacé, chargement 20
- papier photo, chargement 20
- papier, chargement 20
- paramètres du logiciel de l'imprimante
  - restauration des valeurs par défaut 19
- paramètres du logiciel, imprimante
  - restauration des valeurs par défaut 19
- photos
  - impression 29
  - impression à l'aide du logiciel Propriétés d'impression 29
  - impression à partir d'une page Web 27
  - impression à partir de la bibliothèque de photos 29
  - impression sans bordure 29
- photos sans bordure, impression 29
- Port USB 13
- Propriétés d'impression
  - Menu Actions 17
  - menu Enregistrer les paramètres 17
  - menu Options 17
  - Onglet Config. papier 18
  - Onglet Mise en page 18
  - Onglet Qualité/Copies 18

- Onglets de l'écran Propriétés d'impression 18
- ouverture 17
- publications, recherche 7

## **Q**

- qualité d'impression médiocre sur les bords de la page 43
- qualité du texte et des images médiocre 44

## **R**

- recherche
  - informations 7
  - publications 7
  - site Web 7
- recyclage
  - déclaration WEEE 51
  - produits Lexmark 38
- Remplacement de la cartouche couleur nécessaire 48
- Remplacement de la cartouche noire nécessaire 47
- Remplacement des cartouches noire et couleur nécessaire 48
- retrait de cartouche 32

## **S**

- site Web
  - recherche 7
- Studio d'imagerie
  - affichage d'un diaporama enregistré 31
  - création et affichage d'un diaporama 31
- Studio d'imagerie, boutons
  - Affiche 14
  - Afficher/imprimer la bibliothèque de photos 14
  - Cartes de vœux photographiques 14
  - Diaporama 14
  - Lots de photos 14
  - Transférer des photos 14
- Studio d'imagerie, utilisation 14
- support papier 12

## **T**

- touche Marche/arrêt 12
- transferts sur tissu, chargement 21
- transferts sur tissu, impression 26
- transparents
  - chargement 22
  - impression 26

## **V**

- voyant d'alimentation clignotant, dépannage
  - le voyant d'alimentation clignote lentement. 47
  - le voyant d'alimentation clignote rapidement 47