

## 5200 Series All-In-One

www.lexmark.com

### Sicherheitsinformationen

- Verwenden Sie ausschließlich das diesem Produkt beiliegende Netzkabel bzw. ein durch den Hersteller zugelassenes Ersatznetzkabel.
- Schließen Sie das Netzkabel an eine Steckdose an, die sich in der Nähe des Geräts befindet und leicht zugänglich ist.
- Lassen Sie alle Wartungs- und Reparaturarbeiten, die nicht in der Benutzerdokumentation beschrieben sind, ausschließlich von einem ausgebildeten Servicemitarbeiter durchführen.

**VORSICHT:** Schließen Sie während eines Gewitters weder das Gerät noch Kabel an (Netzkabel, Telefonkabel usw.).

### Consignes de sécurité

- Utilisez uniquement l'unité d'alimentation fournie avec ce produit ou l'unité de remplacement autorisée par le fabricant.
- Branchez le cordon d'alimentation à une prise électrique proche du produit et facile d'accès.
- Pour toute intervention ou réparation autre que celles décrites dans la documentation de l'utilisateur, adressez-vous à un technicien qualifié.

**ATTENTION :** N'installez pas ce produit et ne procédez à aucun branchement (cordon d'alimentation, téléphone, etc.) en cas d'orage.

### Informazioni sulle norme di sicurezza

- Utilizzare esclusivamente l'alimentatore fornito in dotazione o un alimentatore di ricambio autorizzato dal produttore.
- Collegare il cavo di alimentazione a una presa elettrica situata in prossimità del prodotto e facilmente raggiungibile.
- Per riparazioni di tipo diverso da quanto descritto nella documentazione per l'utente, rivolgersi a un tecnico esperto.

**ATTENZIONE:** non installare questo prodotto né effettuare collegamenti elettrici o operazioni di cablaggio (cavo dell'alimentatore, telefono e simili) durante un temporale.

### Información de seguridad

- Utilice exclusivamente la fuente de alimentación que se suministra junto con este producto o una fuente de alimentación de repuesto autorizada por el fabricante.
- Conecte el cable de la fuente de alimentación a una toma de alimentación eléctrica que se encuentre cerca del producto y a la que se pueda acceder sin dificultad.
- Las tareas de reparación o mantenimiento de la impresora que no se describan en las instrucciones de funcionamiento deberá realizarlas un técnico autorizado.

**PRECAUCIÓN:** No realice la configuración de este producto ni lleve a cabo conexiones eléctricas o cableados, como cables de alimentación o telefónicos, durante una tormenta eléctrica.

### Veiligheidsvoorschriften

- Gebruik alleen de bij dit product geleverde netvoeding of het door de fabrikant goedgekeurde vervangende onderdeel.
- Sluit het netsnoer aan op een goed toegankelijk stopcontact in de buurt van het product.
- Neem contact op met een professionele onderhoudstechnicus voor onderhoud en reparaties die niet in deze gebruikersdocumentatie worden beschreven.

**Let op:** installeer dit product nooit tijdens onweer en sluit nooit kabels, zoals het netsnoer of de telefoonkabel, aan tijdens onweer.

1

Entpacken des Multifunktionsgeräts.

**Hinweis:** In Abhängigkeit von Ihrem Standort kann der Inhalt vom hier Gezeigten abweichen.

Desembale el dispositivo Todo en Uno.

**Nota:** El contenido puede variar dependiendo del lugar en el que adquiera la impresora.

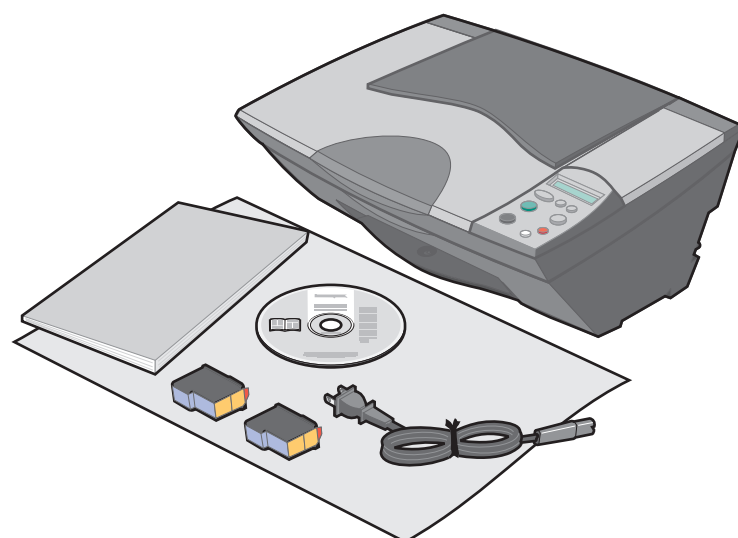

Déballer l'imprimante Tout en un.

**Remarque :** Le contenu peut varier en fonction de la région.

Haal de Alles-in-één en de onderdelen uit de doos.

**Opmerking:** de inhoud kan verschillen afhankelijk van het land of de regio waar u het product aanschaft.

Estrarre dalla confezione l'unità multifunzione.

**Nota:** Il contenuto potrebbe variare in base al luogo di residenza.



**Hinweis:** Unter Umständen müssen Sie ein USB-Kabel separat erwerben.

**Remarque :** Le câble USB est parfois disponible séparément.

**Nota:** Potrebbe essere necessario acquistare il cavo USB separatamente.

**Nota:** Es posible que precise adquirir un cable USB por separado.

**Opmerking:** wellicht moet u de USB-kabel afzonderlijk aanschaffen.

Dem Multifunktionsgerät kann eine Foto- statt einer schwarzen Tintenpatrone beigelegt sein.

L'imprimante Tout en un peut être fournie avec une cartouche photo à la place d'une cartouche d'encre noire.

L'unità multifunzione potrebbe comprendere una cartuccia fotografica invece di una cartuccia di stampa nera.

Puede que el dispositivo Todo en Uno incluya un cartucho fotográfico en lugar de un cartucho de impresión negro.

De Alles-in-één wordt mogelijk geleverd met een foto-inktcartridge in plaats van een zwarte-inktcartridge.

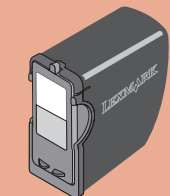

Entfernen Sie die Fotopatrone aus ihrem Aufbewahrungsbehälter, bevor Sie fortfahren.

Avant de continuer, retirez la cartouche photo de son unité de stockage.

Prima di continuare, rimuovere la cartuccia fotografica dalla relativa unità di conservazione.

Antes de continuar, retire el cartucho fotográfico de la unidad de almacenamiento de cartuchos de impresión.

Haal de foto-inktcartridge uit de opslagenheid voor u doorgaat.

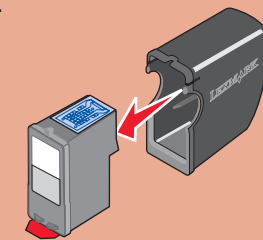

**Erinnerung:** Bewahren Sie den Aufbewahrungsbehälter für Tintenpatronen auf, um unbenutzte Patronen zu schützen.

**Rappel :** Conservez l'unité de stockage pour préserver les cartouches non utilisées.

**Consiglio:** conservare l'unità di conservazione della cartuccia di stampa per proteggere le cartucce non utilizzate.

**Recordatorio:** Guarde la unidad de almacenamiento de cartuchos de impresión para conservar cartuchos sin utilizar.

**Herinnering:** cartridges die u niet gebruikt, kunt u bewaren in de opslagenheid voor inktcartridges.

2

Schließen Sie das Netzkabel an.  
Branchez le cordon d'alimentation.  
Collegare il cavo di alimentazione.  
Conecte el cable de alimentación.  
Sluit het netsnoer aan.

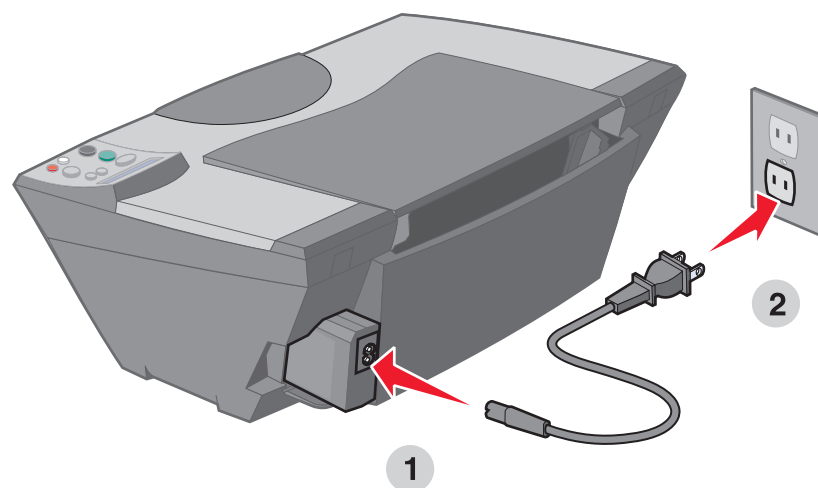



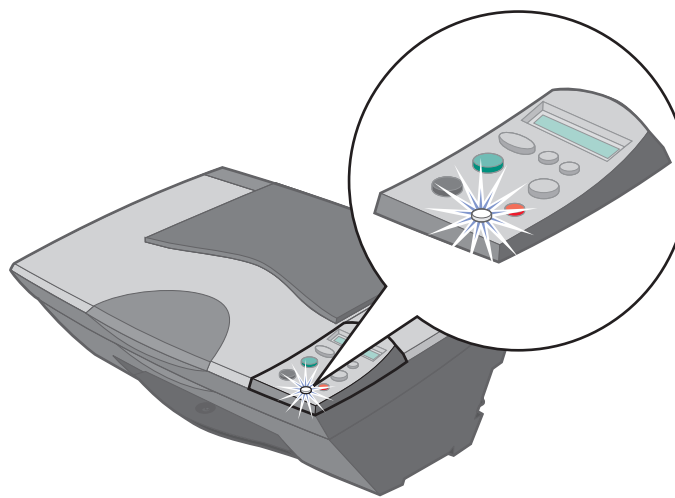

3



Stellen Sie sicher, dass die Netz-LED aufleuchtet.  
Assurez-vous que le voyant de mise sous tension est allumé.  
Assicurarsi che la spia Power sia accesa.  
Asegúrese de que la luz de encendido está activada.  
Controleer of het aan/uit-lampje brandt.





4

Drücken Sie die Taste , um zu Ihrer *Sprache* zu gelangen, und drücken Sie dann die Taste .

Appuyez sur  pour rechercher la *langue* à utiliser et appuyez sur .

Premere  per selezionare la *lingua* e premere .

Pulse  para desplazarse hasta el *idioma* deseado y luego pulse .

Druk op  om naar uw *taal* te bladeren en druk vervolgens op .



5

Heben Sie die Papierstütze an und ziehen Sie das Papierausgabefach heraus.  
Redressez le support papier et déployez le bac de sortie.  
Sollevare il supporto carta ed estendere il vassoio di uscita della carta.  
Levante el soporte del papel y extienda la bandeja de salida del papel.  
Zet de papiersteun omhoog en trek de papieruitvoerlande uit.

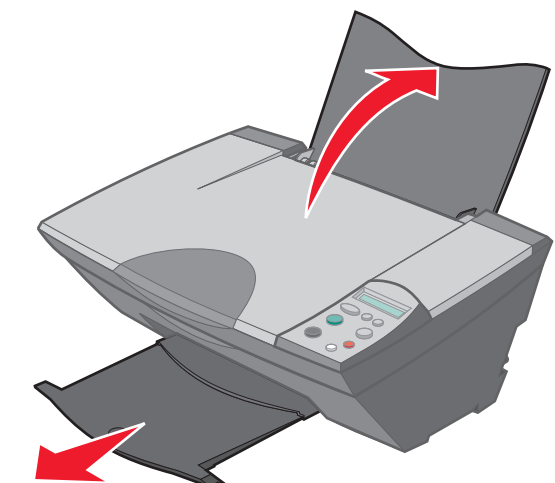

**6** Legen Sie Papier ein und passen Sie die Papierführung an.  
 Chargez le papier et réglez le guide papier.  
 Caricare la carta e regolare la guida della carta.  
 Cargue papel y, a continuación, ajuste la guía del papel.  
 Plaats papier in de Alles-in-één en schuif de papiergeleider tegen het papier.

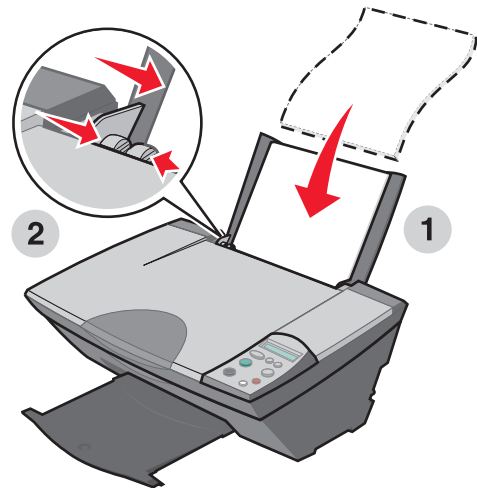

**7** Heben Sie die Scannereinheit an.  
 Soulevez l'unité du scanner.  
 Sollevare l'unità scanner.  
 Levante la unidad del escáner.  
 Til de scannereenheid op.

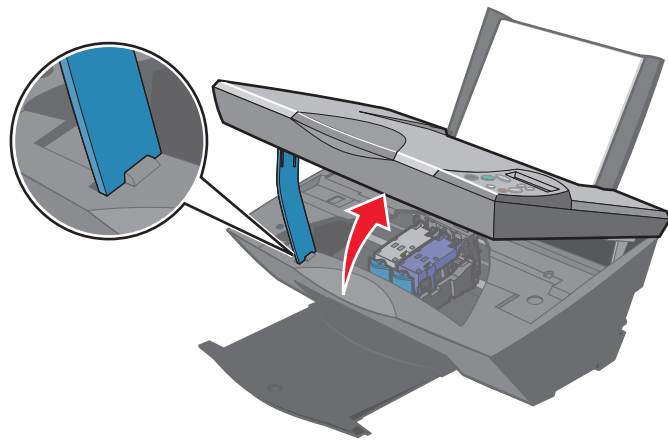

**8** Entfernen Sie den Aufkleber und die Klebefolie von den Tintenpatronen.  
 Retirez l'autocollant et la bande protectrice sur les cartouches.  
 Rimuovere il nastro e l'adesivo dalle cartucce di stampa.  
 Retire el adhesivo y el precinto de los cartuchos de impresión.  
 Verwijder de sticker en de tape van de inktcartridges.

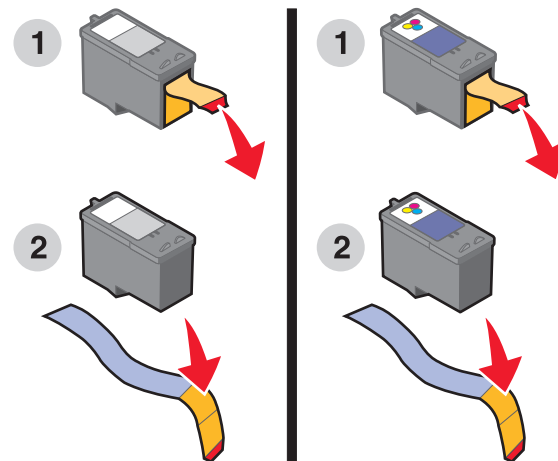



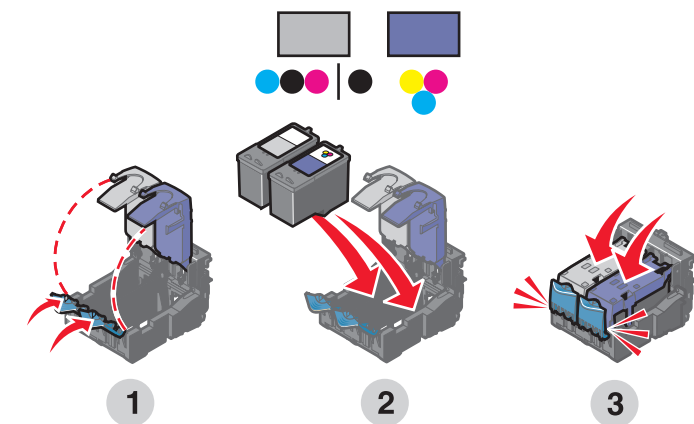

**9** Öffnen Sie die Patronenabdeckungen, setzen Sie die Patronen ein und lassen Sie die Abdeckungen einrasten.  
 Ouvrez les couvercles des cartouches, insérez celles-ci et refermez les couvercles d'un coup sec.  
 Aprire i coperchi delle cartucce, inserire le cartucce e chiudere i coperchi facendoli scattare.  
 Abra las tapas de los cartuchos, insértelos y ciérrelas hasta que encajen en su posición.  
 Open de deksels van de cartridgehouders, plaats de cartridges in de houders en klik de deksels vast.

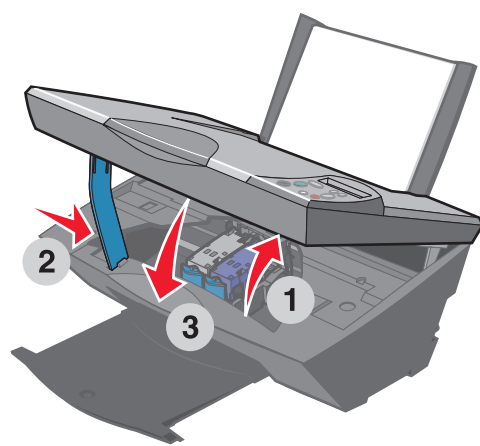

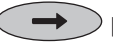
**10** Schließen Sie die Scannerabdeckung.  
 Fermez l'unité du scanner.  
 Chiudere l'unità scanner.  
 Cierre la unidad del escáner.  
 Sluit de scannereenheid.



**11** Drücken Sie die Taste , um eine Testseite zu drucken.  
 Appuyez sur  pour imprimer une page d'alignement.  
 Premere  per stampare una pagina di allineamento.  
 Pulse  para imprimir una página de alineación.  
 Druk op  om een uitlijningspagina af te drukken.

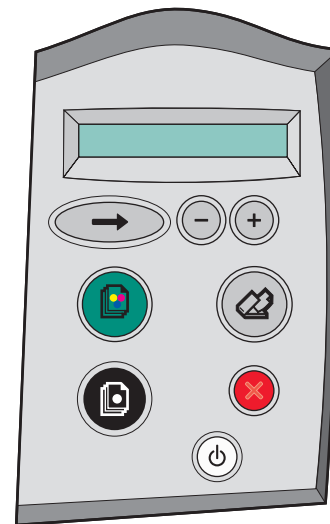

Wenn Sie Ihr Multifunktionsgerät **ohne** Computer verwenden, ist die Installation abgeschlossen.  
 Si vous utilisez l'imprimante Tout en **sans** ordinateur, vous avez terminé.  
 Se si sta utilizzando la stampante multifunzione **senza** computer, l'installazione è conclusa.  
 Si está utilizando el dispositivo Todo en Uno **sin** un ordenador, el proceso finaliza aquí.  
 Als u de Alles-in-één **zonder** de computer gebruikt, bent u nu klaar.

Falls Sie das Multifunktionsgerät **mit** Computer verwenden, fahren Sie mit Schritt 12 fort.  
 Si vous utilisez l'imprimante Tout en **avec** un ordinateur, passez à l'étape 12.  
 Se si sta utilizzando l'unità multifunzione **con** un computer, andare al passo 12.  
 Si está utilizando el dispositivo Todo en Uno **con** un ordenador, continúe con el paso 12.  
 Wanneer u de Alles-in-één **met** de computer gebruikt, gaat u verder met stap 12.

**12** Stellen Sie sicher, dass der Computer eingeschaltet ist.  
 Assurez-vous que l'ordinateur est sous tension.  
 Assicurarsi che il computer sia acceso.  
 Compruebe que el ordenador está encendido.  
 Zorg dat de computer is ingeschakeld.

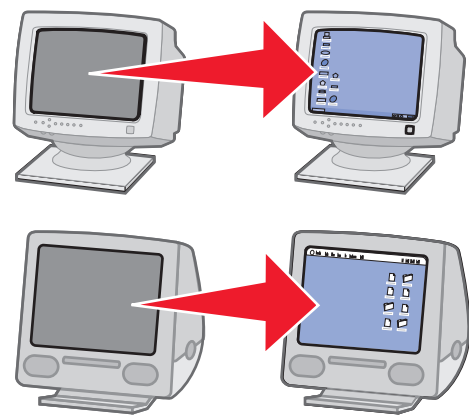

**13** Schließen Sie das USB-Kabel an.  
 Branchez le câble USB.  
 Collegare il cavo USB.  
 Conecte el cable USB.  
 Sluit de USB-kabel aan.

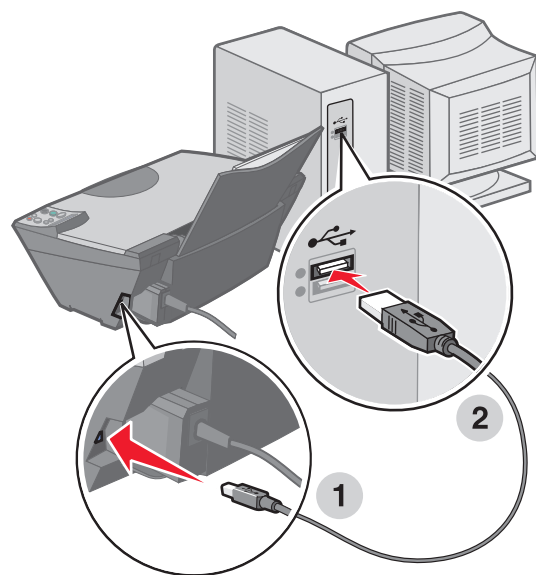

**14** **Wichtig!** Klicken Sie auf **Abbrechen** in *allen* Fenstern mit dem Titel **Neue Hardware gefunden**.  
**Important!** Cliquez sur **Annuler** sur *tous* les écrans Nouveau matériel.  
**Importante** Haga clic en **Cancelar** en *todas* las pantallas de hardware nuevo que aparezcan.  
**Belangrijk** Klik op **Annuleren** in *alle* vensters van de wizard Nieuwe hardware.

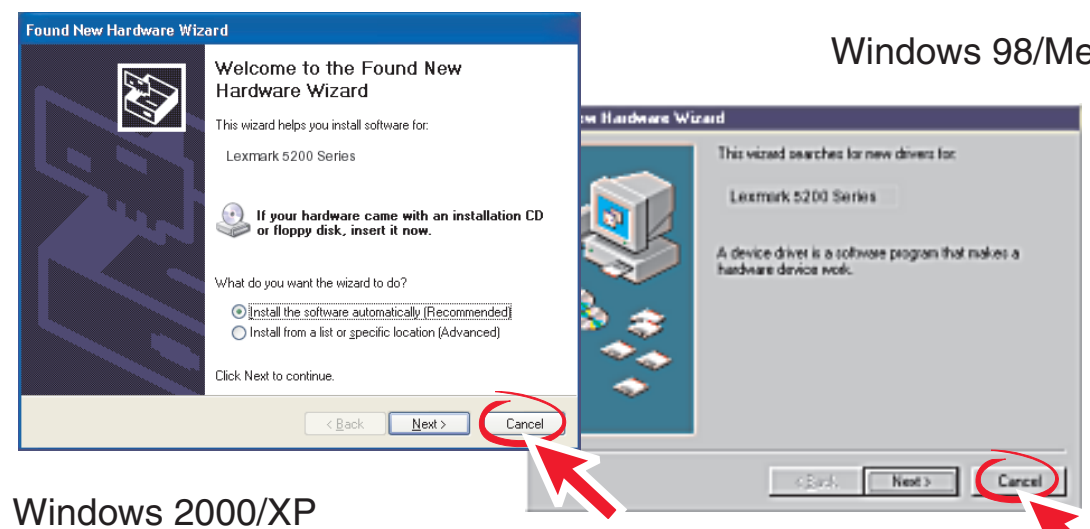

**Hinweis:** Die Fenster mit dem Titel **Neue Hardware gefunden** werden nur bei Benutzern des Betriebssystems Windows angezeigt. Fahren Sie mit Schritt 15 fort, wenn Sie das Betriebssystem Macintosh verwenden.  
**Remarque:** Les écrans Nouveau matériel ne s'affichent que sous Windows. Pour Macintosh, passez à l'étape 15.  
**Nota:** Le schermate Nuovo hardware vengono visualizzate solo per gli utenti Windows. Per Macintosh, andare al passo 15.  
**Nota:** Las pantallas de hardware nuevo aparecen sólo para los usuarios de Windows. En caso de que utilice Macintosh, continúe con el paso 15.  
**Opmerking:** De vensters van de wizard Nieuwe hardware worden alleen weergegeven op Windows-computers. Ga verder met stap 15 als u een Macintosh-computer gebruikt.

**15** Legen Sie die CD ein. Befolgen Sie die Bildschirmanweisungen.  
 Insérez le CD. Suivez les instructions qui s'affichent à l'écran.  
 Inserire il CD. Seguire le istruzioni visualizzate sullo schermo del computer.  
 Introduzca el CD. Siga las instrucciones que aparecen en la pantalla del ordenador.  
 Plaats de cd in het cd-rom-station. Volg de aanwijzingen op het scherm.

