

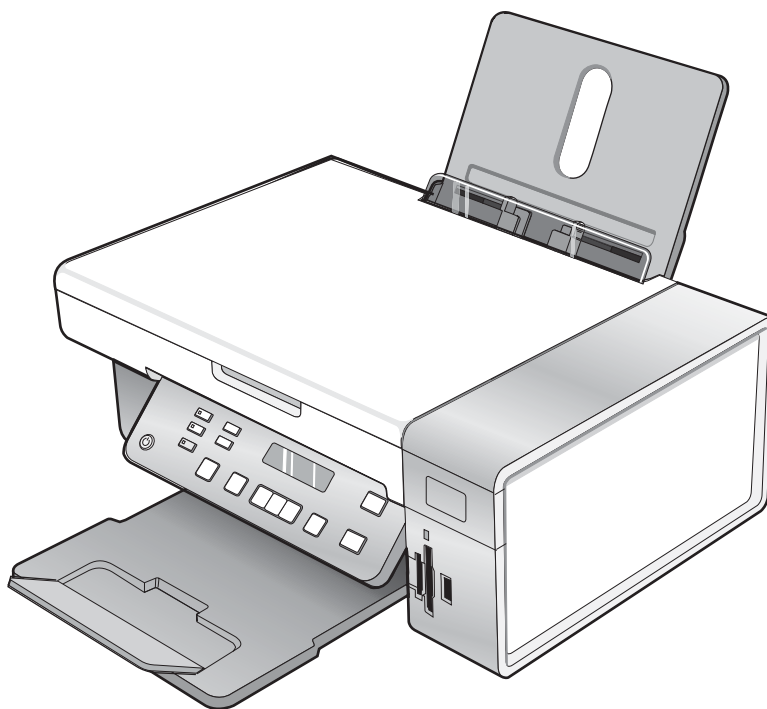

3500-4500 Series

Guide de l'utilisateur



Mars 2007

www.lexmark.com

Lexmark et Lexmark accompagné du dessin d'un losange sont des marques de Lexmark International, Inc. déposées aux Etats-Unis et dans d'autres pays.

Les autres marques sont la propriété de leurs détenteurs respectifs.

© 2007 Lexmark International, Inc.

Tous droits réservés.

740 West New Circle Road
Lexington, Kentucky 40550

 **Consignes de sécurité importantes**

Utilisez uniquement l'unité et le cordon d'alimentation fournis avec ce produit ou l'unité et le cordon d'alimentation de remplacement autorisés par le fabricant. Branchez le cordon d'alimentation à une prise électrique correctement mise à la terre, proche du produit et facile d'accès.

Pour toute intervention ou réparation autre que celle décrite dans la documentation de l'utilisateur, adressez-vous à un technicien qualifié.

Ce produit a été conçu, testé et approuvé pour répondre à des normes de sécurité globales strictes avec l'utilisation de composants Lexmark spécifiques. Les fonctions de sécurité de certains composants peuvent ne pas être évidentes. Lexmark n'est pas responsable de l'utilisation d'autres pièces de rechange.

 **ATTENTION** : N'installez pas ce produit, ne procédez à aucun branchement (cordon d'alimentation, téléphone, etc.) et n'utilisez pas la fonction de télécopie en cas d'orage.

CONSERVEZ PRECIEUSEMENT CES CONSIGNES.

Avis sur le système d'exploitation

Toutes les fonctions et fonctionnalités dépendent du système d'exploitation. Pour consulter des descriptions complètes :

- **Utilisateur Windows** : reportez-vous au *Guide de l'utilisateur*.
- **Utilisateur Macintosh** : si le produit prend en charge Macintosh, reportez-vous à l'aide de Mac fournie avec le logiciel de l'imprimante.

Contenu

Recherche d'informations sur l'imprimante.....	9
Installation de l'imprimante.....	13
Vérification du contenu de l'emballage.....	13
Installation d'un panneau de commandes dans une autre langue.....	14
Utilisation en réseau de l'imprimante.....	15
Installation de l'imprimante sur le réseau.....	15
Installation d'un serveur d'impression interne sans fil.....	15
Recherche de votre adresse MAC.....	16
Présentation de l'imprimante.....	17
Présentation des composants de l'imprimante.....	17
Utilisation des menus et des touches du panneau de commandes.....	18
Utilisation du panneau de commandes	18
Utilisation du menu Copie.....	21
Utilisation du menu Numérisation.....	22
Utilisation du menu Carte photo	23
Utilisation du menu PictBridge.....	25
Utilisation du menu Paramètres	26
Enregistrement de paramètres.....	27
Présentation des logiciels.....	29
Utilisation du logiciel de l'imprimante.....	29
Utilisation de Lexmark Imaging Studio.....	29
Utilisation du Centre de solutions.....	31
Utilisation du logiciel Options d'impression.....	33
Ouverture de la boîte de dialogue Préférences d'impression.....	33
Utilisation des onglets de la boîte de dialogue Préférences d'impression.....	33
Utilisation du menu Enregistrer les paramètres.....	33
Utilisation du menu Actions	34
Utilisation du menu Options.....	34
Utilisation de la barre d'outils.....	34
Restauration des paramètres par défaut du logiciel de l'imprimante.....	35
Chargement de papier et de documents originaux.....	36
Chargement de papier.....	36
Chargement des divers types de papier.....	36
Chargement d'un original sur la vitre du scanner.....	39

Impression.....	41
Impression d'un document.....	41
Impression de graphiques de qualité.....	41
Impression d'une page Web.....	41
Impression de photos ou d'images à partir d'une page Web.....	42
Impression de copies assemblées.....	43
Impression en commençant par la dernière page (dans l'ordre inverse).....	43
Impression de transparents.....	43
Impression d'enveloppes.....	44
Impression de cartes.....	44
Impression de plusieurs pages sur une feuille.....	44
Impression de fichiers depuis une carte mémoire ou un lecteur flash.....	45
Traitement des photos.....	46
Extraction et gestion de photos.....	46
Insertion d'une carte mémoire.....	46
Insertion d'un lecteur flash.....	47
Transfert de photos d'une carte mémoire vers l'ordinateur à l'aide du panneau de commandes.....	48
Transfert de toutes les photos d'une carte mémoire à l'aide de l'ordinateur.....	48
Transfert des photos sélectionnées d'une carte mémoire à l'aide de l'ordinateur.....	49
Transfert de toutes les photos d'un CD ou d'un lecteur flash à l'aide de l'ordinateur.....	49
Transfert des photos sélectionnées d'un CD ou d'un lecteur flash à l'aide de l'ordinateur.....	50
Transfert de photos d'une carte mémoire vers un lecteur flash.....	50
Impression de photos à partir du panneau de commandes.....	51
Impression de photos enregistrées sur une carte mémoire à l'aide d'une épreuve.....	51
Impression de toutes les photos.....	52
Impression de photos par numéro.....	52
Impression de photos par plage de dates.....	53
Impression de photos à l'aide d'effets de couleurs.....	53
Impression de photos à partir d'un appareil numérique utilisant la fonction DPOF.....	54
Utilisation d'un appareil photo numérique compatible PictBridge pour contrôler l'impression de photos.....	55
Impression de photos à partir de l'ordinateur.....	56
Affichage/impression de photos de la bibliothèque de photos.....	56
Impression des photos d'un périphérique de support à l'aide de l'ordinateur.....	57
Impression de lots de photos.....	57
Création de projets photo.....	58
Création de cartes de vœux photographiques.....	58
Création d'un diaporama de photos.....	58
Impression d'une image sous la forme d'une affiche de plusieurs pages.....	59
Copie.....	60
Réalisation d'une copie.....	60

Réglage de la qualité des copies.....	60
Copie de photos.....	61
Effectuer des copies sans bordure à l'aide du panneau de commandes.....	61
Eclaircissement ou assombrissement d'une copie.....	62
Assemblage de copies à l'aide du panneau de commandes.....	62
Répétition d'une image sur une page.....	63
Agrandissement ou réduction d'une image.....	63
Copie d'un document à l'aide de l'ordinateur.....	64
Copie d'une photo à l'aide de l'ordinateur.....	65
Numérisation.....	66
Numérisation d'un document.....	66
Numérisation vers un ordinateur installé en réseau.....	66
Numérisation d'un document à l'aide de l'ordinateur.....	67
Numérisation de texte pour modification.....	67
Numérisation d'images pour modification.....	68
Numérisation d'une photo vers la Bibliothèque de photos.....	68
Numérisation simultanée de plusieurs photos à l'aide de l'ordinateur.....	68
Numérisation de documents ou d'images pour un envoi par Email.....	69
Suppression des motifs ondulés des photos numérisées, magazines ou journaux.....	69
Personnalisation des paramètres de numérisation à l'aide de l'ordinateur.....	70
Télécopie.....	71
Envoi d'une télécopie à l'aide du logiciel.....	71
Réception automatique d'une télécopie.....	72
Maintenance de l'imprimante.....	73
Remplacement des cartouches.....	73
Retrait d'une cartouche usagée.....	73
Installation des cartouches d'impression.....	73
Amélioration de la qualité d'impression.....	75
Amélioration de la qualité d'impression.....	75
Alignement de cartouches.....	75
Nettoyage des buses des cartouches.....	76
Essuyage des buses et des contacts des cartouches.....	76
Conservation des cartouches.....	77
Nettoyage de la vitre du scanner.....	77
Commande de consommables.....	77
Commande de cartouches.....	77
Commandes de papier et d'autres consommables.....	78
Utilisation de véritables cartouches de marque Lexmark.....	79

Utilisation d'une cartouche recyclée.....	79
Recyclage des produits Lexmark.....	80
Dépannage.....	81
Dépannage relatif à l'installation.....	81
Une langue incorrecte apparaît sur l'écran.....	81
Le voyant de mise sous tension n'est pas allumé	82
Impossible d'installer le logiciel	82
La page ne s'imprime pas	83
Impossible d'imprimer à partir d'un appareil photo numérique en utilisant PictBridge	85
Dépannage lié à l'impression.....	85
Impressions partielles de photos 4 x 6 po. (10 x 15 cm) avec un appareil photo numérique compatible PictBridge	86
Amélioration de la qualité d'impression	86
La qualité d'impression du texte et des images est médiocre	87
La qualité d'impression est médiocre sur les bords de la page	88
L'impression est lente	89
Impressions partielles de documents ou de photos	90
Photos présentant des bavures.....	90
Le niveau d'encre des cartouches semble incorrect	90
Les niveaux d'encre semblent baisser trop rapidement	90
Dépannage lié à la copie.....	91
La photocopieuse ne répond pas	91
Impossible de fermer l'unité du scanner.....	91
La qualité de la copie est médiocre	91
Copies partielles de documents ou de photos.....	92
Dépannage lié à la numérisation.....	92
Le scanner ne répond pas.....	93
La numérisation du document a échoué	93
La numérisation est trop lente ou bloque l'ordinateur.....	94
Qualité d'image numérisée médiocre	94
Numérisations partielles de documents ou de photos.....	95
Impossible de numériser sur un ordinateur du réseau	95
Dépannage – Bourrages et problèmes d'alimentation papier.....	95
Bourrage papier dans l'imprimante.....	95
Bourrage papier dans le support papier	95
Alimentation incorrecte du papier ou du support spécial.....	96
Impossible d'insérer du papier, des enveloppes ou des supports spéciaux dans l'imprimante.....	96
Bourrages papier continu	97
Dépannage lié à la carte mémoire.....	97
Impossible d'insérer la carte mémoire.....	97
Il ne se passe rien lorsqu'une carte mémoire est insérée	98
Messages d'erreur.....	98
Problème d'alignement.....	98
Niveau d'encre noire bas/Niveau d'encre couleur bas/Niveau d'encre photo bas.....	99

Erreur de cartouche (1102, 1203, 1204 ou 120F)	99
Déblocage du chariot.....	100
Ordinateur non connecté.....	101
Impossible de détecter une épreuve	101
Erreur 1104.....	101
Erreur Cartouche gauche/Erreur Cartouche droite.....	101
Cartouche gauche incorrecte/Cartouche droite incorrecte	102
Cartouche gauche manquante/Cartouche droite manquante	102
Problème de mémoire	102
Aucune image sélectionnée	103
Aucune sélection de format papier/photo effectuée	103
Aucunes informations sur l'épreuve	103
Aucun fichier d'image photo détecté	103
Seule une amélioration de photo peut être choisie en même temps	103
Seule une sélection de photo/format peut être effectuée en même temps	103
Erreur de format photo. La photo doit être contenue dans la page.....	103
erreur de communication PictBridge	104
Retirer la carte de l'appareil photo.....	104
Certaines photos ont été supprimées de la carte par l'hôte.	104
Problème de lecture de la carte mémoire.....	104
Les paramètres ne sont pas enregistrés.....	104
Modifier les paramètres de délai	104
Enregistrer les paramètres pour les travaux futurs.....	104
Restauration des paramètres d'origine.....	104
Désinstallation et réinstallation du logiciel.....	105
Avis.....	106
Avis sur l'édition.....	106
Consommation électrique.....	108
Index.....	110

Recherche d'informations sur l'imprimante

Feuille d'installation rapide

Description	Emplacement
La <i>feuille d'installation rapide</i> fournit des instructions sur l'installation du matériel et du logiciel.	Vous trouverez ce document dans le carton de l'imprimante ou sur le site Web de Lexmark : www.lexmark.com .

Mise en route

Description	Emplacement
<p>Le livret <i>Mise en route</i> vous fournit des instructions sur l'installation de l'imprimante et certaines instructions de base pour son utilisation.</p> <p>Remarque : Si votre imprimante prend en charge les systèmes d'exploitation Macintosh, reportez-vous à l'aide de Mac :</p> <ol style="list-style-type: none">1 Dans la fenêtre du Finder, double-cliquez sur le dossier Lexmark 3500-4500 Series.2 Double-cliquez sur l'icône Aide de l'imprimante.	Vous trouverez ce document dans le carton de l'imprimante ou sur le site Web de Lexmark : www.lexmark.com .

Guide de l'utilisateur

Description	Emplacement
<p>Le <i>Guide de l'utilisateur</i> fournit des instructions sur l'utilisation de l'imprimante et d'autres informations telles que :</p> <ul style="list-style-type: none"> • Utilisation du logiciel (sur des systèmes d'exploitation Windows) • Chargement du papier • Impression • Traitement des photos • Numérisation (si prise en charge par votre imprimante) • Réalisation de copies (si prise en charge par votre imprimante) • Envoi de télécopies (si prise en charge par votre imprimante) • Maintenance de l'imprimante • Connexion de l'imprimante à un réseau (si prise en charge par votre imprimante) • Dépannage de problèmes d'impression, de copie, de numérisation, d'envoi de télécopies, de bourrages papier et d'alimentation incorrecte <p>Remarque : Si votre imprimante prend en charge les systèmes d'exploitation Macintosh, reportez-vous à l'aide de Mac :</p> <ol style="list-style-type: none"> 1 Dans la fenêtre du Finder, double-cliquez sur le dossier Lexmark 3500-4500 Series. 2 Double-cliquez sur l'icône Aide de l'imprimante. 	<p>Lorsque vous installez le logiciel de l'imprimante, le <i>Guide de l'utilisateur</i> est également installé.</p> <ol style="list-style-type: none"> 1 Cliquez sur Démarrer → Programmes ou Tous les programmes → Lexmark 3500-4500 Series. 2 Cliquez sur Guide de l'utilisateur. <p>Si le lien vers le <i>Guide de l'utilisateur</i> n'est pas présent sur votre bureau, procédez comme suit :</p> <ol style="list-style-type: none"> 1 Insérez le CD. L'écran d'installation s'affiche. <p>Remarque : Si nécessaire, cliquez sur Démarrer → Exécuter, puis saisissez D:\setup, où D correspond à la lettre associée à votre lecteur de CD-ROM.</p> <ol style="list-style-type: none"> 2 Cliquez sur Voir le Guide de l'utilisateur (y compris les informations de dépannage sur l'installation). 3 Cliquez sur Oui. <p>Une icône du <i>Guide de l'utilisateur</i> apparaît sur votre bureau et le <i>Guide de l'utilisateur</i> s'affiche à l'écran.</p> <p>Vous trouverez ce document sur le site Web de Lexmark : www.lexmark.com.</p>

Aide

Description	Emplacement
<p>L'aide fournit des instructions sur l'utilisation du logiciel, si l'imprimante est connectée à un ordinateur.</p>	<p>Lorsque vous vous trouvez dans un programme Lexmark, cliquez sur Aide, Conseils → Aide ou Aide → Rubriques d'aide.</p>

Centre de solutions Lexmark

Description	Emplacement
<p>Le logiciel Centre de solutions Lexmark est inclus sur votre CD. Il est installé avec les autres logiciels, si votre imprimante est connectée à un ordinateur.</p>	<p>Pour accéder au Centre de solutions Lexmark :</p> <ol style="list-style-type: none"> 1 Cliquez sur Démarrer → Programmes ou Tous les programmes → Lexmark 3500-4500 Series. 2 Sélectionnez Centre de solutions Lexmark.

Assistance clientèle

Description	Emplacement (Amérique du Nord)	Emplacement (reste du monde)
<p>Assistance téléphonique</p>	<p>Composez le :</p> <ul style="list-style-type: none"> • Etats-Unis : 1-800-332-4120 Du lundi au vendredi (de 8h à 23h, côte est des Etats-Unis) Le samedi (de 12h à 18h, côte est des Etats-Unis) • Canada : 1-800-539-6275 <i>Anglais</i> du lundi au vendredi (de 8 h à 23 h, côte est des Etats-Unis) Le samedi (de 12h à 18h, côte est des Etats-Unis) <i>Français</i> du lundi au vendredi (de 9 h à 19 h, côte est des Etats-Unis) • Mexique : 001-888-377-0063 Du lundi au vendredi (de 8h à 20h, côte est des Etats-Unis) <p>Remarque : Les numéros de téléphone et les heures d'ouverture peuvent changer sans préavis. Pour les numéros de téléphones les plus récents, consultez la déclaration de garantie imprimée fournie avec votre imprimante.</p>	<p>Les numéros de téléphone et les heures d'ouverture peuvent varier d'un pays à l'autre.</p> <p>Visitez notre site Web : www.lexmark.com. Sélectionnez un pays ou une région, puis cliquez sur le lien Support technique.</p> <p>Remarque : Pour plus d'informations sur comment contacter Lexmark, consultez la garantie imprimée fournie avec votre imprimante.</p>
<p>Support par e-mail</p>	<p>Pour obtenir un support par e-mail, visitez notre site Web : www.lexmark.com.</p> <ol style="list-style-type: none"> 1 Sélectionnez Support technique. 2 Cliquez sur Technical Support. 3 Sélectionnez la famille de votre imprimante. 4 Sélectionnez le modèle de l'imprimante. 5 Dans la section Support Tools, cliquez sur e-Mail Support. 6 Remplissez le formulaire, puis cliquez sur Submit Request. 	<p>Le support par e-mail varie d'un pays à l'autre et peut ne pas être disponible dans certains pays.</p> <p>Visitez notre site Web : www.lexmark.com. Sélectionnez un pays ou une région, puis cliquez sur le lien Support technique.</p> <p>Remarque : Pour plus d'informations sur comment contacter Lexmark, consultez la garantie imprimée fournie avec votre imprimante.</p>

Garantie limitée

Description	Emplacement (Etats-Unis)	Emplacement (reste du monde)
Informations de garantie limitée Lexmark International, Inc. garantit que cette imprimante sera exempte de défauts de fabrication pour une période 12 mois à compter de la date d'achat initiale.	Pour consulter les clauses et conditions de cette garantie limitée, reportez-vous à la Déclaration de garantie limitée fournie avec l'imprimante ou contactez Lexmark à l'adresse suivante : www.lexmark.com . 1 Sélectionnez Support technique . 2 Cliquez sur Garanties et remplacements . 3 Dans la section Garantie limitée Lexmark, cliquez sur Imprimantes à jet d'encre et Tout en Un . 4 Parcourez la page Web pour consulter la garantie.	Les informations de garantie varient d'un pays à l'autre. Reportez-vous à la garantie imprimée fournie avec votre imprimante.

Notez les informations suivantes (fournies sur la facture du magasin et à l'arrière de l'imprimante) et ayez-les à portée de main lorsque vous nous contactez pour que nous puissions vous servir plus rapidement :

- Numéro de type de machine
- Numéro de série
- Date d'achat
- Magasin d'achat

Installation de l'imprimante

Vérification du contenu de l'emballage

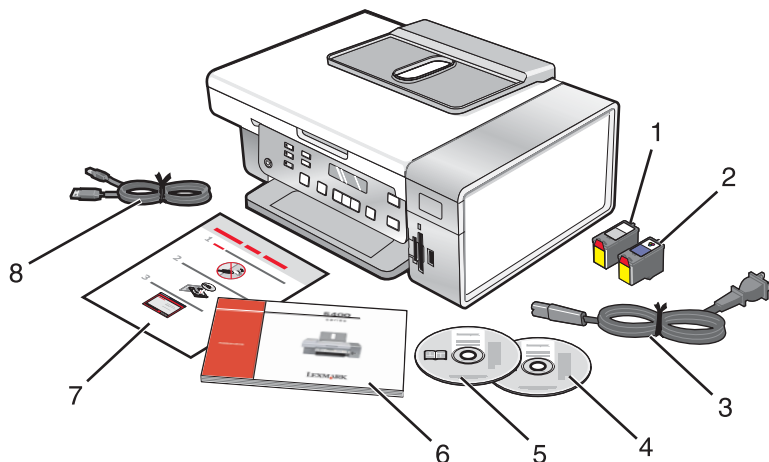

	Nom	Description
1	Cartouche noire	Cartouches à installer dans l'imprimante.
2	Cartouche couleur	Remarque : Les combinaisons de cartouches dépendent du produit acheté.
3	Câble d'alimentation	Se branche au port d'alimentation électrique situé à l'arrière de l'imprimante. Remarque : Votre câble d'alimentation peut être différent de celui illustré.
4	CD du logiciel d'installation pour Windows	<ul style="list-style-type: none"> • Logiciel d'installation de l'imprimante • Aide • <i>Guide de l'utilisateur</i> au format électronique
5	CD du logiciel d'installation pour Macintosh	<ul style="list-style-type: none"> • Logiciel d'installation de l'imprimante • <i>Aide Mac</i>
6	<i>Mise en route</i>	Livret imprimé faisant office de manuel. Remarque : Les informations d'utilisateur complètes (<i>Guide de l'utilisateur</i> ou sur <i>Aide Mac</i>) se trouvent sur les CD d'installation du logiciel.
7	<i>Configuration rapide</i> d'installation	Instructions relatives à l'installation initiale
8	Câble d'installation	Permet de connecter temporairement l'ordinateur à l'imprimante dans certaines méthodes d'installation.

Installation d'un panneau de commandes dans une autre langue

Les instructions ci-dessous ne s'appliquent que si l'imprimante a été livrée avec plusieurs panneaux de commandes de langues différentes.

- 1 Retirez le panneau de commandes en place (le cas échéant).

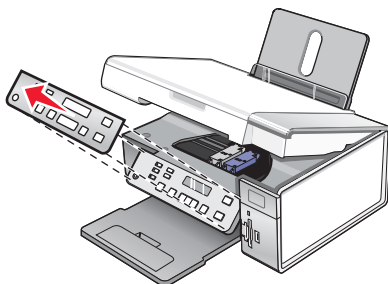

- 2 Choisissez le panneau de commandes dans la langue désirée.
- 3 Alignez les clips du panneau de commande sur les trous correspondant de l'imprimante et appuyez.

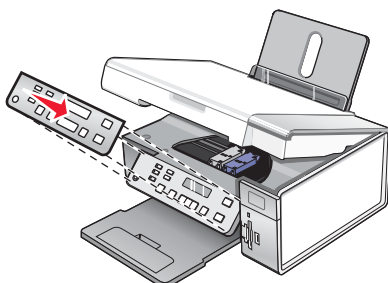

Utilisation en réseau de l'imprimante

Pour des informations complètes sur la mise en réseau, reportez-vous à la brochure *Mise en route* fournie avec l'imprimante.

Installation de l'imprimante sur le réseau

Suivez les instructions correspondant à la méthode de mise en réseau que vous souhaitez utiliser. Assurez-vous que le réseau sélectionné est configuré, qu'il fonctionne correctement et que tous les périphériques appropriés sont mis sous tension. Pour plus d'informations sur votre réseau en particulier, reportez-vous à la documentation associée ou adressez-vous à la personne qui a configuré le réseau.

Installation d'un serveur d'impression interne sans fil

L'imprimante que vous venez d'acquérir contient peut-être un serveur d'impression interne sans fil, ce qui lui permet de fonctionner sur un réseau sans fil. Si ce n'est pas le cas, vous pouvez en acheter un séparément. Pour installer le serveur d'impression interne sans fil, procédez comme suit :

- 1 Mettez votre imprimante hors tension, puis débranchez le cordon d'alimentation de la prise murale.

Avertissement : Si vous ne débranchez pas l'imprimante, vous risquez d'endommager l'imprimante et le serveur d'impression interne sans fil. Vérifiez que l'imprimante est éteinte et que le câble d'alimentation est débranché de la prise de courant avant de continuer.

- 2 Retirez la plaque du capot arrière en poussant sur le loquet vers le bas en tirant sur le capot.

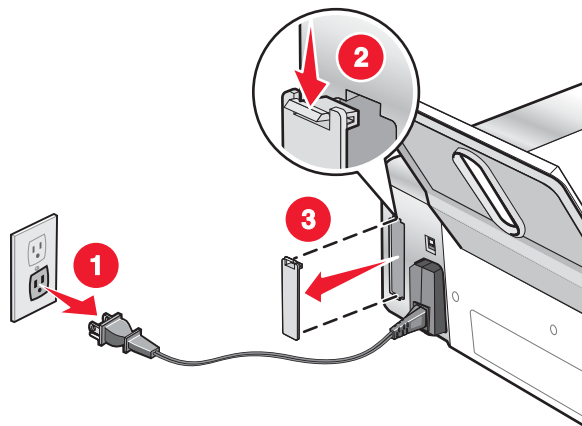

- 3 Déballez le serveur d'impression interne sans fil. Mettez de côté l'emballage.

Avertissement : Les serveurs d'impression sans fil peuvent être facilement endommagés par l'électricité statique. Touchez un élément en métal (boîtier de l'imprimante, par exemple) avant de toucher le serveur d'impression sans fil.

- 4 Alignez les bords du serveur d'impression sans fil par rapport aux guides de gauche et de droite, puis faites-le glisser dans l'imprimante jusqu'à ce qu'il émette un *clac* indiquant qu'il est bien en place.

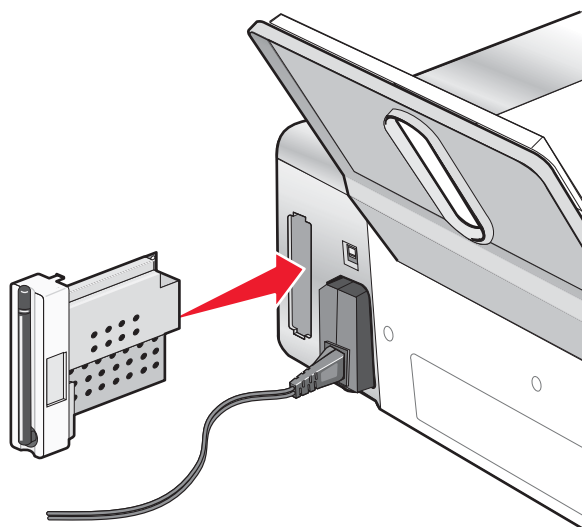

- 5 Assurez-vous que l'antenne est dirigée vers le haut.
- 6 Collez l'étiquette adhésive indiquant l'adresse MAC à l'arrière de l'imprimante. Vous en aurez besoin plus tard pour mettre l'imprimante en réseau.

Vous êtes prêt à configurer le serveur d'impression interne sans fil afin qu'il fonctionne sur votre réseau sans fil.

Recherche de votre adresse MAC

Pour terminer la configuration réseau de votre imprimante, vous aurez peut-être besoin de l'adresse MAC (Media Access Control) de l'imprimante ou du serveur d'impression. L'adresse MAC se compose d'une série de chiffres et de lettres inscrits à l'arrière de l'imprimante.

Si vous avez acheté le serveur d'impression interne sans fil séparément, l'adresse MAC est inscrite sur une étiquette adhésive fournie avec le serveur. Collez l'étiquette sur l'imprimante afin de pouvoir la retrouver lorsque vous en aurez besoin.

Présentation de l'imprimante

Présentation des composants de l'imprimante

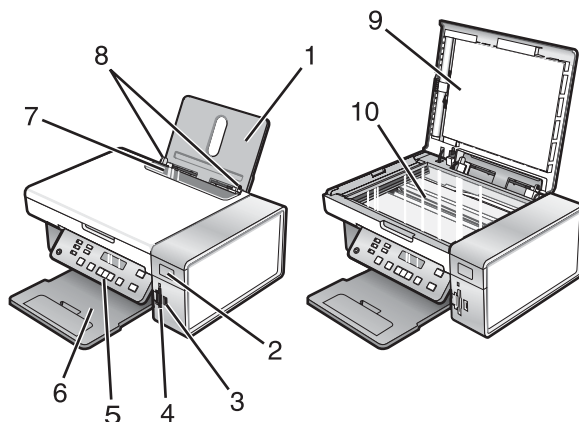

	Utilisez les éléments suivants	Pour
1	Support papier	Chargez du papier.
2	Voyant Wi-Fi	Vérifiez la connexion sans fil : <ul style="list-style-type: none">• Désactivé indique que l'imprimante n'est pas sous tension ou que l'option sans fil n'est pas installée.• Orange indique que l'imprimante est prête pour la connexion sans fil, mais elle n'est pas connectée.• Orange clignotant indique que l'imprimante est configurée mais elle ne parvient à communiquer avec le réseau sans fil.• Vert indique que l'imprimante est connectée à un réseau sans fil.
3	Port PictBridge	Brancher un appareil photo numérique compatible PictBridge ou un lecteur flash sur l'imprimante.
4	Logements pour cartes mémoire	Insérez une carte mémoire.
5	Panneau de commandes	Faire fonctionner l'imprimante. Pour plus d'informations, reportez-vous à la section « Utilisation du panneau de commandes », page 18.
6	Bac de sortie du papier	Recevoir le papier à sa sortie.
7	Butée du guide papier	Eviter toute chute d'objet dans la fente d'alimentation du papier.
8	Guide papier	Maintenir le papier bien droit lors de son insertion.
9	Volet supérieur	Accéder à la vitre du scanner.
10	Vitre du scanner	Copier ou retirer un document.

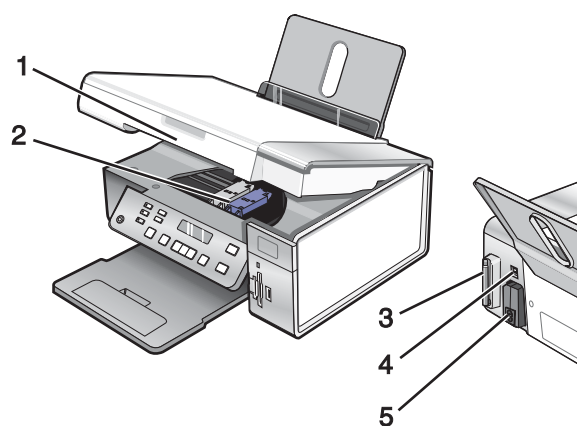

	Utilisez les éléments suivants	Pour
1	Unité du scanner	Accéder aux cartouches d'impression.
2	Chariot des cartouches	Installer, remplacer ou retirer une cartouche.
3	Lexmark N2050 (serveur d'impression sans fil interne)	Connectez l'imprimante à un réseau sans fil. Remarque : Seule l'imprimante 4500 Series est livrée avec un serveur d'impression sans fil interne.
4	Port USB	Relier l'imprimante à l'ordinateur à l'aide d'un câble USB.
5	Unité d'alimentation avec port	Connecter l'imprimante à une source d'alimentation.



Utilisation des menus et des touches du panneau de commandes

Utilisation du panneau de commandes



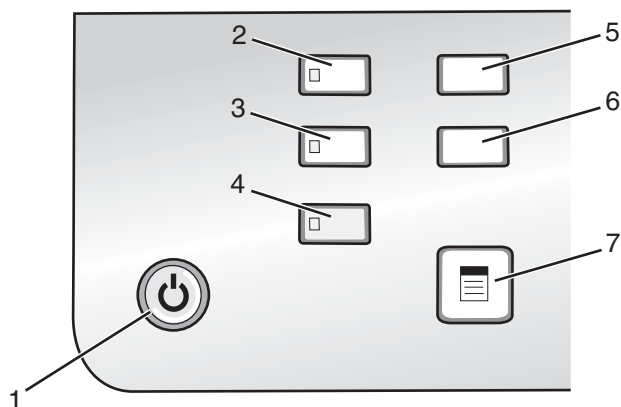

Les éléments suivants sont affichés à l'écran :

- Etat de l'imprimante
- Messages
- Menus

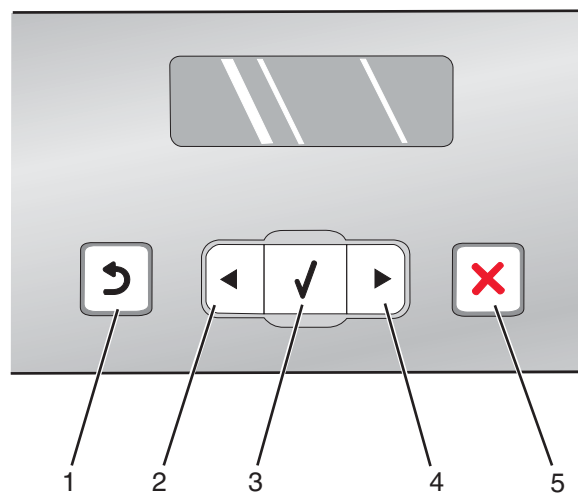

	Appuyez sur	Pour
1		<ul style="list-style-type: none"> • Mettre l'imprimante sous et hors tension. • Interrompre l'impression, la numérisation ou la copie en cours
2	Mode Copie	Accéder à l'écran par défaut et effectuer des reproductions. Remarque : Ce mode est sélectionné lorsque le voyant est allumé.
3	Mode Numérisation	Accéder à l'écran par défaut et numériser des documents. Remarque : Ce mode est sélectionné lorsque le voyant est allumé.
4	Carte photo	Accéder à l'écran par défaut et imprimer des photos. Remarque : Ce mode est sélectionné lorsque le voyant est allumé.
5	Paramètres	Accédez à l'écran par défaut des paramètres et modifiez les paramètres de l'imprimante. Remarque : Lorsque ce bouton est sélectionné, les voyants des autres boutons sont éteints.
6	Plus clair/Plus foncé	Ajuster la luminosité d'une copie ou d'une photo.
7		Afficher le menu Copier, Numériser ou Carte photo, selon le mode sélectionné.



	Appuyez sur	Pour
1		<ul style="list-style-type: none"> • Revenir à l'écran précédent. • Supprimer une lettre ou un nombre.
2		<ul style="list-style-type: none"> • Diminuer un nombre. • Supprimer une lettre ou un nombre. • Faire défiler les menus, sous-menus ou les paramètres à l'écran.
3		<ul style="list-style-type: none"> • Choisir une option de menu ou de sous-menu apparaissant à l'écran. • Alimenter ou éjecter du papier.
4		<ul style="list-style-type: none"> • Augmenter un nombre. • Entrer un espace entre les lettres ou les nombres. • Faire défiler les menus, sous-menus ou les paramètres à l'écran.
5		<ul style="list-style-type: none"> • Annuler une impression, une copie ou une numérisation en cours. • Quitter un menu ou un sous-menu et revenir à l'écran de copie, de numérisation ou de carte photo par défaut. • Effacer les paramètres actuels ou les messages d'erreur et rétablir les paramètres par défaut.

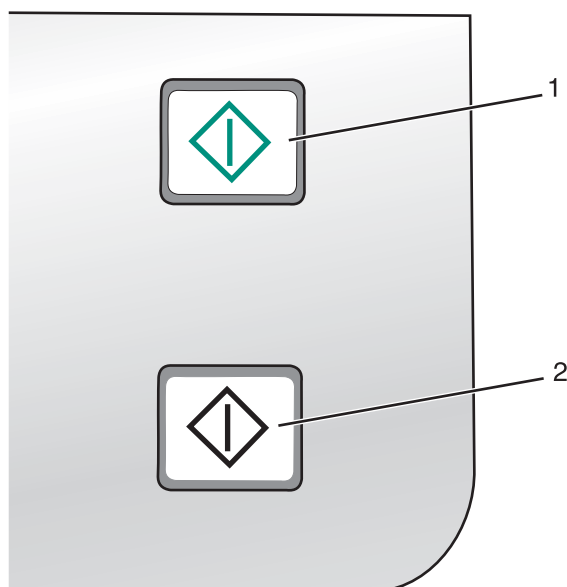

	Appuyez sur	Pour
1	Démarrer Couleur	Lancer une copie, une numérisation ou l'impression d'une photo en couleur en fonction du mode sélectionné.
2	Démarrer Noir	Lancer une numérisation ou une copie en noir, selon le mode sélectionné.

Utilisation du menu Copie

Pour accéder au menu Copie et y naviguer :

- 1 A partir du panneau de commandes, appuyez sur **Mode Copie**.
L'écran par défaut de copie apparaît.
 - 2 Si vous voulez modifier un des paramètres, appuyez sur **Démarrer Couleur** ou sur **Démarrer Noir**.
 - 3 Si vous voulez modifier un des paramètres, appuyez sur .
 - 4 Appuyez sur ◀ ou sur ▶ jusqu'à ce que l'élément de menu souhaité apparaisse.
 - 5 Appuyez sur ✓.
 - 6 Appuyez sur ◀ ou sur ▶ à plusieurs reprises jusqu'à ce que l'option de sous-menu souhaité apparaisse.
 - 7 Appuyez sur ✓.
- Remarque :** Appuyez sur ✓ pour sélectionner un paramètre. Le symbole * apparaît en regard du paramètre sélectionné.
- 8 Pour accéder à des sous-menus et paramètres supplémentaires, répétez l'étape 6 et l'étape 7 si nécessaire.
 - 9 Si nécessaire, appuyez sur ↶ à plusieurs reprises pour revenir aux menus précédents et effectuer d'autres sélections.
 - 10 Appuyez sur **Démarrer Couleur** ou sur **Démarrer Noir**.

Utilisez cette option	Pour
Copies*	Indiquer le nombre de copies à imprimer.
Redimensionner*	<ul style="list-style-type: none"> • Indiquer le pourcentage d'agrandissement ou de réduction de l'original. • Indiquer un format de copie spécifique. • Créer une affiche de plusieurs pages.
Plus clair/Plus foncé*	Régler la luminosité d'une copie.
Qualité*	Régler la qualité d'une copie.
Config. papier	Spécifier le format de papier chargé.
Répéter image*	Choisir le nombre de copies du document ou de l'image à imprimer sur une page.
Assembler	Imprimer une ou plusieurs copies dans le bon ordre.
Tout sur une page*	Choisir le nombre de pages à imprimer sur une feuille.
Taille d'origine*	Spécifier le format du document original.
Type d'original*	Indiquer le type de l'original.
* Paramètre temporaire. Pour plus d'informations sur l'enregistrement des paramètres temporaires et des autres types de paramètres, reportez-vous à la section « Enregistrement de paramètres », page 27.	

Utilisation du menu Numérisation

Pour accéder au menu Numérisation et y naviguer :

- 1 A partir du panneau de commandes, appuyez sur **Mode Numérisation**.
L'écran par défaut de numérisation apparaît.
- 2 Appuyez sur ◀ ou sur ▶ jusqu'à ce que la destination de numérisation souhaitée s'affiche.
- 3 Si vous voulez modifier un des paramètres, appuyez sur **Démarrer Couleur** ou sur **Démarrer Noir**.
- 4 Si vous voulez modifier un des paramètres, appuyez sur .
- 5 Appuyez sur ◀ ou sur ▶ jusqu'à ce que l'élément de menu souhaité apparaisse.
- 6 Appuyez sur ✓.
- 7 Appuyez sur ◀ ou sur ▶ à plusieurs reprises jusqu'à ce que l'option de sous-menu souhaitée apparaisse.
- 8 Appuyez sur ✓.
Remarque : Appuyez sur ✓ pour sélectionner un paramètre. Le symbole * apparaît en regard du paramètre sélectionné.
- 9 Pour accéder à des sous-menus et paramètres supplémentaires, répétez l'étape 7 et l'étape 8 si nécessaire.
- 10 Si nécessaire, appuyez sur ↶ à plusieurs reprises pour revenir aux menus précédents et effectuer d'autres sélections.
- 11 Appuyez sur **Démarrer Couleur** ou sur **Démarrer Noir**.

Utilisez cette option	Pour
Qualité*	Régler la qualité d'une numérisation.
Taille d'origine*	Spécifier le format du document original.
* Paramètre temporaire. Pour plus d'informations sur l'enregistrement des paramètres temporaires et des autres types de paramètres, reportez-vous à la section « Enregistrement de paramètres », page 27.	

Utilisation du menu *Carte photo*

- 1 Si nécessaire, appuyez sur **Carte photo**, ou insérez une carte mémoire ou un autre support dans l'imprimante.
 - 2 Appuyez sur ◀ ou sur ▶ jusqu'à ce que l'élément de menu souhaité apparaisse.
 - 3 Appuyez sur ✓.
 - 4 Appuyez sur ◀ ou sur ▶ à plusieurs reprises jusqu'à ce que l'option de sous-menu souhaité apparaisse.
 - 5 Appuyez sur ✓.
- Remarque :** Appuyez sur ✓ pour sélectionner un paramètre. Le symbole * apparaît en regard du paramètre sélectionné.
- 6 Pour accéder à des sous-menus et paramètres supplémentaires, répétez l'étape 4 et l'étape 5 si nécessaire.
 - 7 Si nécessaire, appuyez sur ↶ à plusieurs reprises pour revenir aux menus précédents et effectuer d'autres sélections.
 - 8 Appuyez sur **Démarrer Couleur** ou sur **Démarrer Noir**.

Option du menu	Action
Epreuve	Imprimer puis numériser une épreuve : <ul style="list-style-type: none"> • pour toutes les photos figurant sur la carte mémoire • pour les 20 photos les plus récentes • par date
Imprimer les photos	Imprimer des photos directement depuis une carte mémoire ou un lecteur flash.
Enregistrer des photos	<ul style="list-style-type: none"> • Enregistrez des photos provenant d'une carte mémoire ou d'un lecteur flash sur l'ordinateur. • Copier des photos d'une carte mémoire vers un lecteur flash.
Plus clair/Plus foncé	Ajuster la luminosité des photos imprimées.
Effets de photo ¹	Appliquer l'option d'amélioration automatique de l'image ou les effets de couleur à vos photos.
Config. papier ^{1, 2}	Spécifier le format de papier chargé.
Format de photo ^{1, 2}	Indiquer le format de photo souhaité.

¹ Le paramètre par défaut d'usine est rétabli lorsqu'une carte mémoire ou un lecteur flash est retiré.

² Chaque paramètre doit être enregistré individuellement. Pour plus d'informations, reportez-vous à la section « Enregistrements des paramètres Format de papier, Type de papier et Format de photo », page 24.

Option du menu	Action
Mise en page ¹	Sélectionner l'option sans bordure ou avec bordure, centrer une photo sur une page ou spécifier le nombre de photos à imprimer sur une même page.
Qualité ¹	Ajuster la qualité des photos imprimées.
¹ Le paramètre par défaut d'usine est rétabli lorsqu'une carte mémoire ou un lecteur flash est retiré. ² Chaque paramètre doit être enregistré individuellement. Pour plus d'informations, reportez-vous à la section « Enregistrements des paramètres Format de papier, Type de papier et Format de photo », page 24.	

Enregistrements des paramètres Format de papier, Type de papier et Format de photo

- 1 A partir du panneau de commandes, appuyez sur **Paramètres**.
- 2 Appuyez sur ◀ ou sur ▶ jusqu'à ce que l'option **Config. papier** s'affiche.
- 3 Appuyez sur ✓.
- 4 Appuyez sur ◀ ou sur ▶ jusqu'à ce que l'option **Format de papier** s'affiche.
- 5 Appuyez sur ✓.
- 6 Appuyez sur ◀ ou sur ▶ jusqu'à ce que la taille souhaitée s'affiche.
- 7 Appuyez sur ✓.
- 8 Appuyez sur ↻ pour accéder au sous-menu **Type de papier**.
- 9 Appuyez sur ✓.
- 10 Appuyez sur ◀ ou sur ▶ jusqu'à ce que le type de paramètre souhaité s'affiche.
- 11 Appuyez sur ✓.
- 12 Appuyez sur ↻ jusqu'à ce que l'option **Paramètres par défaut** s'affiche.
- 13 Appuyez sur ✓.
- 14 Appuyez sur ◀ ou sur ▶ jusqu'à ce que l'option **Photo Print Size** s'affiche.
- 15 Appuyez sur ✓.
- 16 Appuyez sur ◀ ou sur ▶ jusqu'à ce que le paramètre souhaité s'affiche.
- 17 Appuyez sur ✓.







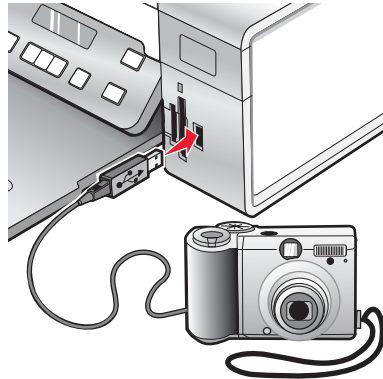

Utilisation du menu PictBridge

Le menu des paramètres par défaut PictBridge vous permet de sélectionner les paramètres de l'imprimante si vous n'avez pas définis les paramètres au préalable sur votre appareil photo numérique. Pour plus d'informations relatives aux sélections sur l'appareil photo, reportez-vous à la documentation fournie avec l'appareil photo.

- 1 Branchez un appareil photo numérique compatible PictBridge sur l'imprimante.
 - a Insérez une extrémité du câble USB dans l'appareil photo.
Remarque : Utilisez uniquement le câble USB fourni avec l'appareil photo numérique.
 - b Insérez l'autre extrémité du câble dans le port PictBridge qui se trouve à l'avant de l'imprimante.
Remarque : Ce port est signalé par le symbole  PictBridge.



Le message **Appareil photo PictBridge détecté. Appuyez sur  pour modifier les paramètres.** s'affiche.

- 2 Appuyez sur  ou sur  jusqu'à ce que l'élément de menu souhaité apparaisse.
- 3 Appuyez sur .
- 4 Appuyez sur  ou sur  à plusieurs reprises jusqu'à ce que l'option de sous-menu souhaité apparaisse.
- 5 Appuyez sur .
- Remarque :** Appuyez sur  pour sélectionner un paramètre. Le symbole * apparaît en regard du paramètre sélectionné.
- 6 Pour accéder à des sous-menus et paramètres supplémentaires, répétez l'étape 4 et l'étape 5 si nécessaire.
- 7 Si nécessaire, appuyez sur  à plusieurs reprises pour revenir aux menus précédents et effectuer d'autres sélections.

Option de menu	Action
Config. papier ^{1, 2}	Spécifier le format et le type de papier chargé.
Format de photo ^{1, 2}	Spécifier le format des photos imprimées. Remarque : Si vous ne spécifiez pas le format de photo au préalable sur votre appareil photo, les formats par défaut sont les suivants : <ul style="list-style-type: none"> • 4 x 6 (si Lettre est votre format de papier par défaut) • 10 x 15 cm (si A4 est votre format de papier par défaut et que votre pays n'est pas Japon) • L (si A4 est votre format de papier par défaut et que votre pays est Japon)
Mise en page ¹	Centrer une photo sur une page ou spécifier le nombre de photos à imprimer sur une même page.
Qualité ¹	Ajuster la qualité des photos imprimées.
<p>¹ Le paramètre reprend sa valeur par défaut lorsque l'appareil photo numérique compatible PictBridge est retiré.</p> <p>² Chaque paramètre doit être enregistré individuellement. Pour plus d'informations, reportez-vous à la section « Enregistrements des paramètres Format de papier, Type de papier et Format de photo », page 24.</p>	

Utilisation du menu Paramètres

- 1 A partir du panneau de commandes, appuyez sur **Paramètres**.
- 2 Appuyez sur ◀ ou sur ▶ jusqu'à ce que l'élément de menu souhaité apparaisse.
- 3 Appuyez sur √.
- 4 Appuyez sur ◀ ou sur ▶ à plusieurs reprises jusqu'à ce que l'option de sous-menu souhaité apparaisse.
- 5 Appuyez sur √.
Remarque : Lorsque vous sélectionnez une valeur, un astérisque (*) apparaît en regard du paramètre sélectionné.
- 6 Pour accéder à des sous-menus et paramètres supplémentaires, répétez l'étape 4 et l'étape 5 si nécessaire.
- 7 Si nécessaire, appuyez sur ↶ à plusieurs reprises pour revenir aux menus précédents et effectuer d'autres sélections de paramètres.

A partir d'ici	Opérations possibles
Maintenance	Sélectionnez : <ul style="list-style-type: none"> • Niveau d'encre pour afficher le niveau d'encre de la cartouche couleur. Appuyez sur ◀ ou sur ▶ pour afficher le niveau d'encre de la cartouche (ou photo) noire. • Nettoyer les cartouches pour nettoyer les buses des cartouches. Pour plus d'informations, reportez-vous à la section « Nettoyage des buses des cartouches », page 76. • Aligner les cartouches pour aligner la cartouche. Pour plus d'informations, reportez-vous à la section « Alignement de cartouches », page 75. • Impr. page test pour imprimer une page de test.
Config. papier	Sélectionner le format et le type de papier chargé.

A partir d'ici	Opérations possibles
Conf. périphérique	<p>Sélectionnez :</p> <ul style="list-style-type: none"> • Langue pour modifier le paramètre de langue. • Pays pour définir le format de papier par défaut et le format de date utilisé dans votre pays. • Délai Effacer les paramètres pour changer la fonction de délai avant que l'imprimante, restée inactive, ne rétablisse les paramètres définis en usine. Pour plus d'informations, reportez-vous à la section « Enregistrement de paramètres », page 27. • Economiseur d'énergie pour définir le nombre de minutes avant que l'imprimante, restée inactive, n'entre en mode Economiseur d'énergie.
Paramètres par défaut	<p>Sélectionnez :</p> <ul style="list-style-type: none"> • Format de la photo à imprimer pour choisir la taille des photos à imprimer. • Définir par défaut pour modifier les paramètres par défaut. Pour plus d'informations, reportez-vous à la section « Enregistrement de paramètres », page 27.
Configuration réseau	<p>Sélectionnez :</p> <ul style="list-style-type: none"> • Page config. impr. pour imprimer une page répertoriant les paramètres réseau. • Rétablir les paramètres par défaut de l'adaptateur réseau pour réinitialiser les paramètres réseau sans fil.

Enregistrement de paramètres

Dans un menu de paramètres, un astérisque (*) apparaît en regard du paramètre par défaut. Pour modifier ce paramètre, procédez comme suit :

1 Appuyez sur ◀ ou sur ▶ jusqu'à ce que le paramètre souhaité s'affiche.

2 Appuyez sur √ :

- Pour enregistrer la plupart des paramètres. Le symbole * apparaît en regard du paramètre enregistré.
- Pour sélectionner un paramètre temporaire. Le symbole * apparaît en regard du paramètre sélectionné.

Remarque : L'imprimante annule un paramètre temporaire et restaure celui par défaut après deux minutes d'inactivité ou si elle est mise hors tension.

Paramètres temporaires

Mode Copie	<ul style="list-style-type: none"> – Copies – Redimensionner – Plus clair/Plus foncé – Qualité – Répéter image – Tout sur une page – Format d'origine – Type d'original
Mode Numérisation	<ul style="list-style-type: none"> – Qualité – Format d'origine – Redimensionner

Carte photo	<p>Les paramètres Carte photo suivants n'expirent pas au bout de deux minutes d'inactivité ou si l'imprimante est mise hors tension, mais ils reprennent leurs valeurs par défaut lorsqu'une carte mémoire ou un lecteur flash est retiré.</p> <ul style="list-style-type: none"> - Effets de photo - Format de photo - Mise en page - Qualité
-------------	--

Pour changer la fonction de délai :

- a Appuyez sur **Paramètres**.
- b Appuyez sur ◀ ou sur ▶ jusqu'à ce que **Conf. périphérique** s'affiche.
- c Appuyez sur ✓.
- d Appuyez sur ◀ ou sur ▶ jusqu'à ce que **Délai Effacer les paramètres** s'affiche.
- e Appuyez sur ✓.
- f Appuyez sur ◀ ou sur ▶ jusqu'à ce que **Jamais** s'affiche.
- g Appuyez sur ✓.

3 Pour définir un ou plusieurs paramètres temporaires comme étant de nouveaux paramètres par défaut :

- a Appuyez sur **Paramètres**.
- b Appuyez sur ◀ ou sur ▶ jusqu'à ce que **Paramètres par défaut** s'affiche.
- c Appuyez sur ✓.
- d Appuyez sur ◀ ou sur ▶ jusqu'à ce que **Définir par défaut** s'affiche.
- e Appuyez sur ✓.
- f Appuyez sur ◀ ou sur ▶ jusqu'à ce que **Param. en cours** s'affiche.
- g Appuyez sur ✓.

Présentation des logiciels

Ce chapitre explique comment utiliser l'imprimante avec les systèmes d'exploitation Windows. Si vous utilisez un système d'exploitation Macintosh, reportez-vous à l'aide Mac :

- 1 Dans la fenêtre du Finder, double-cliquez sur le dossier **Lexmark 3500-4500 Series**.
- 2 Double-cliquez sur l'icône **Aide** de l'imprimante.

Utilisation du logiciel de l'imprimante





Utilisez ce logiciel	Pour
Lexmark Imaging Studio	Afficher un aperçu de documents ou de photos, les numériser, les copier, les imprimer ou les envoyer par télécopie.
Centre de solutions	Afficher des informations sur le dépannage, la maintenance et la commande de cartouches.
Options d'impression	Sélectionner les paramètres d'impression les mieux adaptés au document à imprimer.
Barre d'outils	Créer des versions imprimables de pages Web actives.







Utilisation de Lexmark Imaging Studio

Pour ouvrir l'écran de bienvenue de Lexmark Imaging Studio, utilisez l'une des méthodes suivantes :

Méthode 1	Méthode 2
Double-cliquez sur l'icône Lexmark Imaging Studio située sur le bureau.	<ol style="list-style-type: none">1 Cliquez sur Démarrer → Programmes ou Tous les programmes → Lexmark 3500-4500 Series.2 Sélectionnez Lexmark Imaging Studio.

Cliquez sur l'icône **Lexmark Imaging Studio** correspondant à la tâche que vous souhaitez effectuer.

Cliquez sur	Pour	Détails
	Numériser	<ul style="list-style-type: none">• Numériser une photo ou un document.• Enregistrer, modifier ou partager une photo ou un document.
	Copier	<ul style="list-style-type: none">• Copier une photo ou un document.• Réimprimer ou agrandir une photo.
	Envoyer par télécopie	Envoyer une photo ou un document sous la forme d'une télécopie.
	Envoyer par Email	Envoyer un document ou une photo sous la forme d'une pièce jointe à un Email.

Cliquez sur	Pour	Détails
	Afficher/imprimer la bibliothèque de photos	Parcourir, imprimer ou partager des photos.
	Transférer des photos	Télécharger des photos provenant d'une carte mémoire, d'un lecteur flash, d'un CD ou d'un appareil photo numérique compatible PictBridge vers la bibliothèque de photos.
	Créer des cartes de vœux photographiques	Réaliser des cartes de vœux de qualité à partir de vos photos.
	Créer des lots de photos	Imprimer plusieurs photos selon des formats différents.
	Créer des diaporamas	Afficher un diaporama des photos.
	Créer des affiches	Imprimer des photos sous la forme d'une affiche de plusieurs pages.

Dans l'angle inférieur gauche de l'écran de bienvenue :

Cliquez sur	Pour
Configurer et diagnostiquer l'imprimante	<ul style="list-style-type: none"> • Vérifier les niveaux d'encre. • Commander des cartouches. • Rechercher des informations de maintenance. • Sélectionner d'autres onglets du Centre de solutions pour obtenir des informations complémentaires, notamment sur la modification des paramètres de l'imprimante et sur le dépannage.
Configurer et gérer les télécopies	Définir les paramètres de télécopie de l'imprimante tels que : <ul style="list-style-type: none"> • Composition et envoi • Sonnerie et réponse • Impression de télécopies/rapports • Numéros de composition abrégée et de groupe



Utilisation du Centre de solutions



Le Centre de solutions vous propose de l'aide ainsi que des informations sur l'état de l'imprimante et les niveaux d'encre des cartouches.

Pour ouvrir le Centre de solutions, utilisez l'une des méthodes suivantes :

Méthode 1	Méthode 2
<ol style="list-style-type: none"> 1 Dans le bureau, double-cliquez sur l'icône Lexmark Imaging Studio. 2 Cliquez sur Configurer et diagnostiquer l'imprimante. Le Centre de solutions s'affiche avec l'onglet Maintenance ouvert. 	<ol style="list-style-type: none"> 1 Cliquez sur Démarrer → Programmes ou Tous les programmes → Lexmark 3500-4500 Series. 2 Sélectionnez Centre de solutions.

Le Centre de solutions comporte six onglets :

A partir d'ici	Opérations possibles
Etat de l'imprimante (boîte de dialogue principale)	<ul style="list-style-type: none"> • Connaître l'état de l'imprimante. Par exemple, pendant l'impression, l'état est Impression en cours. • Afficher le type de papier détecté. • Voir les niveaux d'encre des cartouches et commander de nouvelles cartouches.
Comment 	<ul style="list-style-type: none"> • Apprendre à : <ul style="list-style-type: none"> – Utiliser les fonctions de base. – Imprimer, numériser, copier et télécopier. – Imprimer des projets tels que des photos, des enveloppes, des cartes, des transferts sur tissu et des transparents. • Accéder au <i>Guide de l'utilisateur</i> pour plus d'informations. • Voir les niveaux d'encre des cartouches et commander de nouvelles cartouches.
Dépannage 	<ul style="list-style-type: none"> • Bénéficier de conseils sur l'état en cours. • Résoudre des problèmes liés à l'imprimante. • Voir les niveaux d'encre des cartouches et commander de nouvelles cartouches.

A partir d'ici	Opérations possibles
<p>Maintenance</p> 	<ul style="list-style-type: none"> • Installer une nouvelle cartouche d'encre. • Remarque : Attendez la fin de la numérisation pour installer une nouvelle cartouche. • Afficher les options d'achat de nouvelles cartouches. • Imprimer une page de test. • Nettoyer le document pour corriger les rayures horizontales. • Aligner le document pour corriger les bords flous. • Résoudre d'autres problèmes d'encre. • Voir les niveaux d'encre des cartouches et commander de nouvelles cartouches.
<p>Contacts</p> 	<ul style="list-style-type: none"> • Savoir comment nous contacter par téléphone ou sur le Web. • Voir les niveaux d'encre des cartouches et commander de nouvelles cartouches.
<p>Avancé</p> 	<ul style="list-style-type: none"> • Changer l'apparence de la fenêtre Etat d'impression. • Activer ou désactiver les messages sonores d'impression. • Modifier les paramètres pour l'impression en réseau. • Nous faire part de la façon dont vous utilisez l'imprimante. • Obtenir des informations sur la version du logiciel. • Voir les niveaux d'encre des cartouches et commander de nouvelles cartouches.

Remarque : Pour plus d'informations, reportez-vous à la section **Aide** dans l'angle inférieur droit de l'écran.

Utilisation du logiciel Options d'impression

Ouverture de la boîte de dialogue Préférences d'impression

La boîte de dialogue Préférences d'impression permet de contrôler la fonction d'impression lorsque l'imprimante est connectée à un ordinateur. Vous pouvez en modifier les paramètres selon le type de projet que vous souhaitez créer. Vous pouvez ouvrir la boîte de dialogue Préférences d'impression à partir de presque toutes les applications.

- 1 Dans l'application du document, avec celui-ci ouvert, cliquez sur **Fichier → Imprimer**.
- 2 Dans la boîte de dialogue Imprimer, cliquez sur **Propriétés, Préférences, Options**, ou sur **Configuration**.

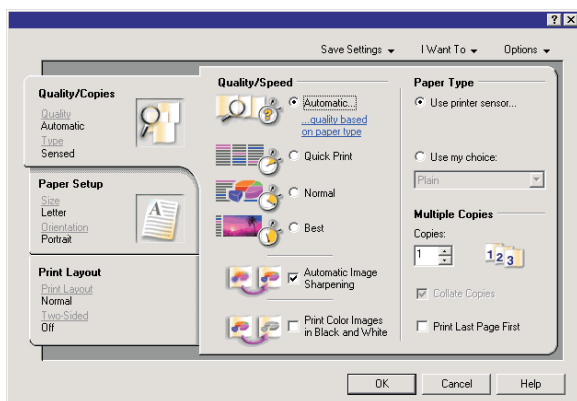

Utilisation des onglets de la boîte de dialogue Préférences d'impression

Tous les paramètres d'impression se trouvent dans les trois onglets principaux du logiciel Préférences d'impression : Qualité/Copies, Config. papier et Mise en page.

Onglet	Choix
Qualité/Copies	<ul style="list-style-type: none">• Sélectionner le paramètre de type de papier "Utiliser le détecteur de l'imprimante" ou "Utiliser mon choix".• Sélectionner un paramètre de qualité d'impression : Automatique, Rapide, Normale ou Photo.• Sélectionner l'option d'impression des images couleur en noir et blanc.• Indiquer le nombre de copies à imprimer.• Choisir d'assembler les pages imprimées.• Sélectionner l'option permettant de commencer l'impression par la dernière page du document.
Config. papier	<ul style="list-style-type: none">• Sélectionner un format de papier pour Papier, Enveloppe, Papier continu ou Sans bordure.• Sélectionner une orientation : Portrait ou Paysage.
Mise en page	<ul style="list-style-type: none">• Sélectionner le type de mise en page : Normal, Papier continu, Miroir, Tout sur une page, Affiche, Livret ou Sans bordure.• Sélectionner les préférences d'impression recto verso et indiquer si les feuilles doivent être inversées.

Utilisation du menu Enregistrer les paramètres

A partir du menu Enregistrer les paramètres, vous pouvez enregistrer les paramètres de l'écran Préférences d'impression en cours pour une utilisation ultérieure et leur donner un nom. Enregistrez jusqu'à six paramètres personnalisés.

Utilisation du menu Actions

Le menu Actions comporte plusieurs assistants d'impression (pour une photo, une enveloppe, du papier continu, une affiche ou deux faces). Ainsi, vous pouvez sélectionner les paramètres d'impression adaptés au projet.

Utilisation du menu Options

Le menu Options permet de modifier les paramètres Options de qualité, Options de mise en page et Options d'état d'impression. Pour plus d'informations sur ces paramètres, ouvrez les onglets de la boîte de dialogue à partir du menu, puis cliquez sur le bouton **Aide**.



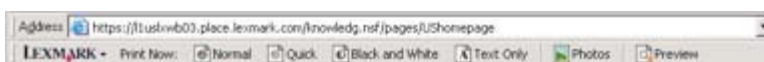

Le menu Options fournit également des liens directs vers différents éléments du Centre de solutions, ainsi que des informations de version du logiciel.

Utilisation de la barre d'outils

La barre d'outils permet de créer des versions imprimables de pages Web.



Remarque : La barre d'outils se lance automatiquement lorsque vous naviguez sur le Web à l'aide Microsoft Windows Internet Explorer version 5.5 ou ultérieure.

Cliquez sur	Pour
	<ul style="list-style-type: none">• Sélectionner les options de mise en page.• Sélectionner les options permettant de personnaliser l'apparence de la barre d'outils ou sélectionner un paramètre différent pour l'impression de photos.• Visiter le site Web de Lexmark.• Accéder à l'aide pour obtenir des informations supplémentaires.• Désinstaller la barre d'outils.
Normale 	Imprimer une page Web entière en qualité normale.
Rapide 	Imprimer une page Web entière en qualité brouillon.
Noir et blanc 	Imprimer une page Web entière en noir et blanc.

Cliquez sur	Pour
Texte uniquement 	Imprimer une page Web en texte uniquement.
Photos 	N'imprimer que les photos ou les images d'une page Web. Remarque : Le nombre de photos ou d'images correct pour l'impression apparaît en regard de l'option Photos. 
Aperçu 	Prévisualiser cette page Web avant l'impression.

Restauration des paramètres par défaut du logiciel de l'imprimante

Utilisateurs de Windows 2000 ou Windows XP uniquement :

- 1 Cliquez sur **Démarrer** → **Paramètres** → **Imprimantes** ou sur **Imprimantes et télécopieurs**.
- 2 Cliquez avec le bouton droit sur l'icône **Lexmark 3500-4500 Series**.
- 3 Cliquez sur **Options d'impression**.
- 4 Cliquez sur l'icône **Enregistrer les paramètres**.
- 5 Dans la zone Restaurer, sélectionnez **Paramétrage usine**.

Utilisateurs de Windows Vista uniquement :

- 1 Cliquez sur  → **Panneau de configuration** → **Imprimante**.
- 2 Cliquez avec le bouton droit sur l'icône **Lexmark 3500-4500 Series**.
- 3 Cliquez sur **Options d'impression**.
- 4 Cliquez sur l'icône **Enregistrer les paramètres**.
- 5 Dans la zone Restaurer, sélectionnez **Paramétrage usine**.

Remarque : Il n'est pas possible de supprimer les paramètres par défaut.

Chargement de papier et de documents originaux

Chargement de papier

1 Vérifiez les points suivants :

- Vous utilisez du papier conçu pour les imprimantes jet d'encre.
- Si vous utilisez du papier photo, glacé ou mat à grammage élevé, chargez-le face glacée ou imprimable tournée vers vous. (Si vous n'êtes pas sûr du côté, reportez-vous aux instructions fournies avec le papier.)
- Le papier ne doit être ni usagé ni abîmé.
- Si vous utilisez du papier spécial, lisez les instructions fournies avec le papier.
- N'enfoncez pas le papier dans l'imprimante.

2 Avant de charger du papier pour la première fois, faites glisser les guides papier vers les bords du support papier.

3 Chargez le papier verticalement au centre du support papier et ajustez les guides papier sur les bords du papier.

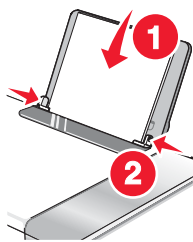

Remarque : Pour éviter les bourrages papier, assurez-vous que le papier ne se tord pas lorsque vous ajustez le guide papier.

Chargement des divers types de papier

Charger jusqu'à	Vérifiez les points suivants
100 feuilles de papier ordinaire	<ul style="list-style-type: none">• Le papier est conçu pour être utilisé avec des imprimantes à jet d'encre.• Le papier est chargé au centre du support papier.• Les guides papier sont calés contre les bords du papier.
25 feuilles de papier mat à grammage élevé 25 feuilles de papier photo 25 feuilles de papier glacé	<ul style="list-style-type: none">• Le côté glacé ou imprimable est tourné vers vous. (Si vous n'êtes pas sûr du côté, reportez-vous aux instructions fournies avec le papier.)• Le papier est chargé au centre du support papier.• Les guides papier sont calés contre les bords du papier. <p>Remarque : Les photos sont plus longues à sécher. Retirez chaque photo dès sa sortie et laissez-la sécher pour éviter toute bavure.</p>

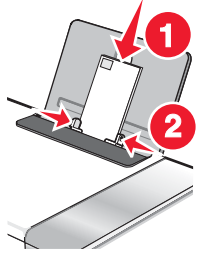
Charger jusqu'à	Vérifiez les points suivants
10 enveloppes	<ul style="list-style-type: none"> • La face à imprimer est tournée vers vous. • L'emplacement du timbre se trouve dans le coin supérieur gauche. • Les enveloppes sont conçues pour être utilisées avec des imprimantes à jet d'encre. • Les enveloppes sont chargées au centre du support papier. • Les guides papier sont calés contre les bords des enveloppes. <p>Avertissement : N'utilisez pas d'enveloppes munies d'agrafes métalliques, de cordons, d'attaches parisiennes.</p> <p>Remarques :</p> <ul style="list-style-type: none"> – Ne chargez pas d'enveloppes comportant des trous, des perforations, des fenêtres ou des motifs en relief. – N'utilisez pas d'enveloppes ayant un rabat adhésif apparent. – Les enveloppes sont plus longues à sécher. Retirez chaque enveloppe dès sa sortie et laissez-la sécher pour éviter toute bavure. 
25 feuilles d'étiquettes	<ul style="list-style-type: none"> • La face à imprimer est tournée vers vous. • Le haut des étiquettes pénètre en premier dans l'imprimante. • La partie adhésive des étiquettes ne s'étend pas au-delà de 1 mm des bord des étiquettes. • Vous utilisez des feuilles d'étiquettes complètes. Lors de l'impression, l'absence d'étiquettes sur certaines zones de la feuille peut entraîner le décollement des étiquettes, provoquant ainsi un bourrage papier. • Les étiquettes sont chargées au centre du support papier. • Les guides papier sont calés contre les bords des étiquettes. <p>Remarque : Les étiquettes sont plus longues à sécher. Retirez chaque feuille d'étiquettes dès sa sortie et laissez-la sécher pour éviter toute bavure.</p>

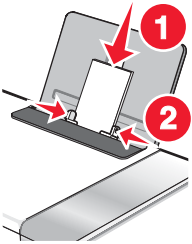
Charger jusqu'à	Vérifiez les points suivants
50 transparents	<ul style="list-style-type: none"> • La face grainée des transparents est tournée vers vous. • Si les transparents comportent une bande détachable, cette dernière n'est pas tournée vers vous et elle est orientée vers l'imprimante. • Les transparents sont chargés au centre du support papier. • Les guides papier sont calés contre les bords des transparents. <p>Remarques :</p> <ul style="list-style-type: none"> • Les transparents accompagnés de feuilles de papier protectrices ne sont pas recommandés. • Les transparents sont plus longs à sécher. Retirez chaque transparent dès sa sortie et laissez-le sécher pour éviter toute bavure.
10 transferts sur tissu	<ul style="list-style-type: none"> • Vous respectez les instructions de chargement figurant sur l'emballage du transfert sur tissu. • La face à imprimer des transferts est tournée vers vous. • Les transferts sont chargés au centre du support papier. • Les guides papier sont calés contre les bords des transferts. <p>Remarque : Pour un résultat optimal, ne chargez qu'un transfert à la fois.</p>
25 cartes de vœux 25 fiches 25 cartes photo 25 cartes postales	<ul style="list-style-type: none"> • La face à imprimer est tournée vers vous. • Les cartes sont chargées au centre du support papier. • Les guides papier sont calés contre les bords des cartes.  <p>Remarque : Les cartes photo sont plus longues à sécher. Retirez chaque carte photo dès sa sortie et laissez-la sécher pour éviter toute bavure.</p>
100 feuilles de papier au format personnalisé	<ul style="list-style-type: none"> • La face à imprimer est tournée vers vous. • Le format de papier ne dépasse pas les dimensions suivantes : Largeur : – 76.2–215.9 mm – 3.0–8.5 pouces Longueur : – 127.0–355.6 mm – 5.0–17.0 pouces • Le papier est chargé au centre du support papier. • Les guides papier sont calés contre les bords du papier.

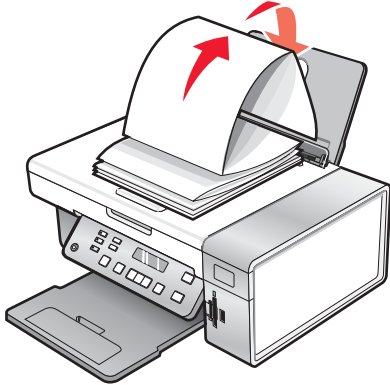
Charger jusqu'à	Vérifiez les points suivants
20 feuilles de papier continu	 <ul style="list-style-type: none"> • Vous retirez tout le papier se trouvant dans le support papier avant de charger le papier continu. • Vous détachez seulement le nombre de pages de papier continu à imprimer. • Vous placez la pile de papier continu nécessaire sur le volet supérieur. • Le bord d'attaque du papier continu pénètre en premier dans l'imprimante. • Le papier est chargé au centre du support papier. • Les guides papier sont calés contre les bords du papier.

Chargement d'un original sur la vitre du scanner

Vous pouvez numériser et imprimer des photos, des documents texte, des articles de magazines ou de journaux et tout autre type de publication. Vous pouvez numériser un document pour l'envoyer par télécopie.

- 1 Vérifiez que l'ordinateur et l'imprimante sont sous tension.
- 2 Soulevez le volet supérieur.

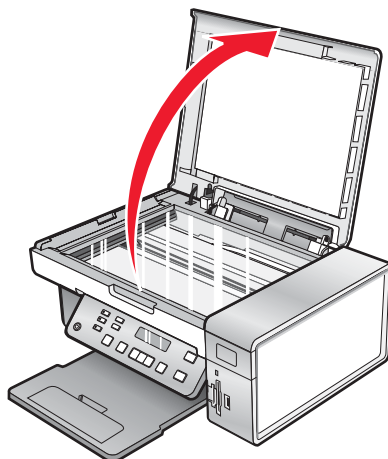

3 Placez le document original sur la vitre du scanner, face imprimée vers le bas et dans l'angle supérieur gauche.

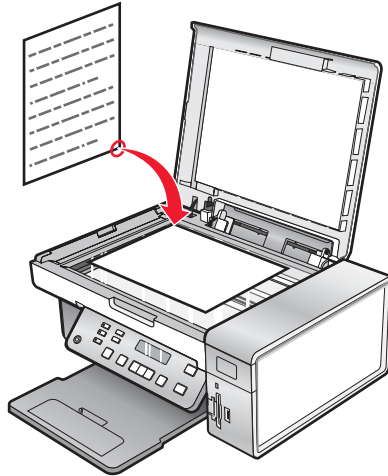

4 Refermez le volet du scanner pour éviter que les bords de l'image numérisée ne soient forcés.

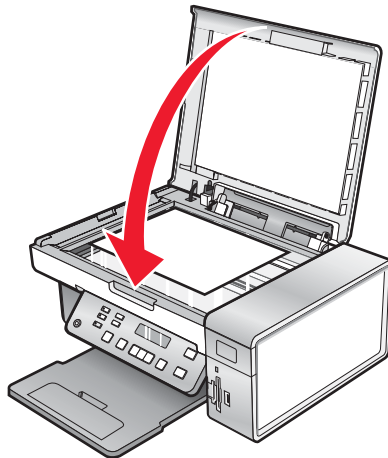

Impression

Impression d'un document

- 1 Chargez du papier.
- 2 Dans un document ouvert, cliquez sur **Fichier → Imprimer**.
- 3 Cliquez sur **Propriétés, Options, Configuration** ou **Préférences**.
- 4 Ajustez les paramètres.
- 5 Cliquez sur **OK**.
- 6 Cliquez sur **OK** ou **Imprimer**.

Impression de graphiques de qualité

- 1 Chargez du papier.
- 2 Dans une image ouverte, cliquez sur **Fichier → Imprimer**.
- 3 Cliquez sur **Propriétés, Préférences, Options** ou **Configuration**.
- 4 Cliquez sur l'onglet **Qualité/Copies**.
- 5 Dans la section Qualité d'impression, sélectionnez **Photo**.
- 6 Dans la section Type de papier, sélectionnez **Utiliser le détecteur de l'imprimante** pour que l'imprimante sélectionne le papier à votre place.
Remarque : Pour sélectionner un type de papier manuellement, sélectionnez **Utiliser mon choix**.
- 7 Dans le menu déroulant, sélectionnez un papier de type glacé ou mat à grammage élevé.
- 8 Cliquez sur **OK**.
- 9 Cliquez sur **OK** ou **Imprimer**.

Impression d'une page Web

Vous pouvez utiliser la barre d'outils pour créer une version imprimable de n'importe quelle page Web.

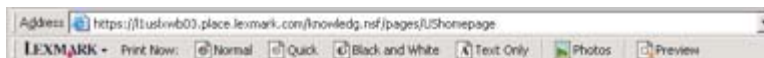

- 1 Chargez du papier.
- 2 Ouvrez une page Web à l'aide de Microsoft Internet Explorer version 5.5 ou ultérieure.
- 3 Si vous souhaitez vérifier ou modifier vos paramètres d'impression :
 - a Dans la zone de la barre d'outils, cliquez sur **Lexmark → Format d'impression**.
 - b Réglez les paramètres d'impression.
 - c Cliquez sur **OK**.

Remarque : Pour davantage d'options d'impression, reportez-vous à « Utilisation du logiciel Options d'impression », page 33.

- 4 Si vous souhaitez visualiser la page Web avant de l'imprimer :
 - a Cliquez sur **Aperçu**.
 - b Utilisez les options de la barre d'outils pour parcourir les pages, effectuer un zoom avant ou arrière ou choisir d'imprimer le texte avec les images ou uniquement le texte.
 - c Cliquez sur :
 - **Imprimer**
ou sur
 - **Fermer** et passez à l'étape 5.
- 5 Si nécessaire, sélectionnez une option d'impression dans la barre d'outils :
 - **Normale**
 - **Rapide**
 - **Noir et blanc**
 - **Texte uniquement**

Impression de photos ou d'images à partir d'une page Web

- 1 Chargez du papier. Pour des résultats optimaux, utilisez du papier photo ou mat à grammage élevé, la face couchée ou imprimable tournée vers vous. (Si vous n'êtes pas sûr du côté, reportez-vous aux instructions fournies avec le papier.)
- 2 Ouvrez une page Web à l'aide de Microsoft Internet Explorer version 5.5 ou ultérieure.
Dans la barre d'outils, le nombre de photos pouvant être imprimées apparaît en regard de l'élément Photos.

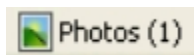

- 3 Si aucun nombre n'apparaît :
 - a Dans le menu déroulant du logo Lexmark, sélectionnez **Options**.
 - b Sélectionnez l'onglet **Avancé**.
 - c Sélectionnez un format minimal de photo plus petit.
 - d Cliquez sur **OK**.

Le nombre de photos pouvant être imprimées apparaît en regard de Photos.
- 4 Cliquez sur **Photos**.
La boîte de dialogue Fast Pics s'affiche.
- 5 Si vous voulez imprimer toutes les photos ou images avec les mêmes paramètres, sélectionnez le format voulu, le format de papier dans l'imprimante et le nombre de copies.
- 6 Si vous souhaitez imprimer une photo ou une image à la fois :
 - a Cliquez sur les photos ou les images que vous ne voulez *pas* imprimer pour les désélectionner.
 - b Pour effectuer des modifications d'édition courantes :
 - 1 Cliquez avec le bouton droit de la souris sur la photo ou l'image.
 - 2 Cliquez sur **Modifier**.
 - 3 Effectuez vos sélections.
 - 4 Suivez les instructions qui s'affichent à l'écran.

- 5 Lorsque vous avez apporté toutes les modifications nécessaires, cliquez sur **Terminé**.
- 6 Sélectionnez le format voulu, le format du papier vierge chargé dans l'imprimante et le nombre d'exemplaires.
- 7 Cliquez sur **Imprimer**.

Impression de copies assemblées

Lorsque vous imprimez plusieurs copies d'un document, vous pouvez choisir d'imprimer chaque copie en suivant l'ordre des pages (assemblées) ou d'imprimer les copies en groupes de pages (non assemblées).

Assemblées **Non assemblées**



- 1 Charger du papier.
- 2 Dans un document ouvert, cliquez sur **Fichier → Imprimer**.
- 3 Cliquez sur **Propriétés, Options, Configuration** ou **Préférences**.
- 4 Dans l'onglet Qualité/Copies, sélectionnez le nombre de copies à imprimer.
- 5 Cochez la case **Copies assemblées**.
- 6 Si vous souhaitez imprimer des documents dans l'ordre inverse, cochez la case **Commencer par la dernière page**.
- 7 Cliquez sur **OK**.
- 8 Cliquez sur **OK** ou **Imprimer**.

Impression en commençant par la dernière page (dans l'ordre inverse)

- 1 Chargez du papier.
- 2 Après avoir ouvert un document, cliquez sur **Fichier → Imprimer**.
- 3 Cliquez sur **Propriétés, Options, Configuration** ou **Préférences**.
- 4 Dans l'onglet Qualité/Copies, sélectionnez **Commencer par la dernière page**.
- 5 Cliquez sur **OK**.
- 6 Cliquez sur **OK** ou **Imprimer**.

Impression de transparents

- 1 Chargez des transparents.
- 2 Après avoir ouvert un document, cliquez sur **Fichier → Imprimer**.
- 3 Cliquez sur **OK** ou **Imprimer**.

Remarque : Afin d'éviter les bavures, retirez les transparents au fur et à mesure qu'ils sortent de l'imprimante et laissez-les sécher avant de les empiler. Leur séchage peut prendre jusqu'à 15 minutes.

Impression d'enveloppes

- 1 Chargez des enveloppes.
- 2 Dans l'application utilisée, cliquez sur **Fichier → Imprimer**.
- 3 Cliquez sur **Propriétés, Options, Configuration** ou **Préférences**.
- 4 Dans le menu Actions, cliquez sur **Imprimer sur une enveloppe**.
- 5 Dans la liste des formats d'enveloppes, sélectionnez le format de l'enveloppe chargée.
- 6 Sélectionnez l'orientation **Portrait** ou **Paysage**.

Remarques :

- La plupart des enveloppes nécessitent l'orientation Paysage.
- Assurez-vous que la même orientation est sélectionnée dans l'application.

- 7 Cliquez sur **OK**.
- 8 Cliquez sur **OK**.
- 9 Cliquez sur **OK** ou **Imprimer**.

Impression de cartes

- 1 Chargez des cartes de vœux, des fiches ou des cartes postales.
- 2 Dans l'application utilisée, cliquez sur **Fichier → Imprimer**.
- 3 Cliquez sur **Propriétés, Options, Configuration** ou **Préférences**.
- 4 Sélectionnez un paramètre de qualité d'impression.
Sélectionnez **Photo** pour les photos et les cartes de vœux et **Normale** pour les autres types de cartes.
- 5 Sélectionnez l'onglet **Config. papier**.
- 6 Sélectionnez **Papier**.
- 7 Dans la liste Format de papier, sélectionnez le format de carte qui convient.
- 8 Cliquez sur **OK**.
- 9 Cliquez sur **OK** ou **Imprimer**.

Remarques :

- Pour éviter les bourrages, n'enfoncez pas les cartes dans l'imprimante.
- Afin d'éviter les bavures, retirez les cartes au fur et à mesure qu'elles sortent de l'imprimante et laissez-les sécher avant de les empiler.

Impression de plusieurs pages sur une feuille

- 1 Chargez du papier.
- 2 Dans un document ouvert, cliquez sur **Fichier → Imprimer**.
- 3 Cliquez sur **Propriétés**, sur **Options**, sur **Configuration** ou sur **Préférences**.

4 Dans l'onglet Mise en page, sélectionnez **Tout sur une page**.

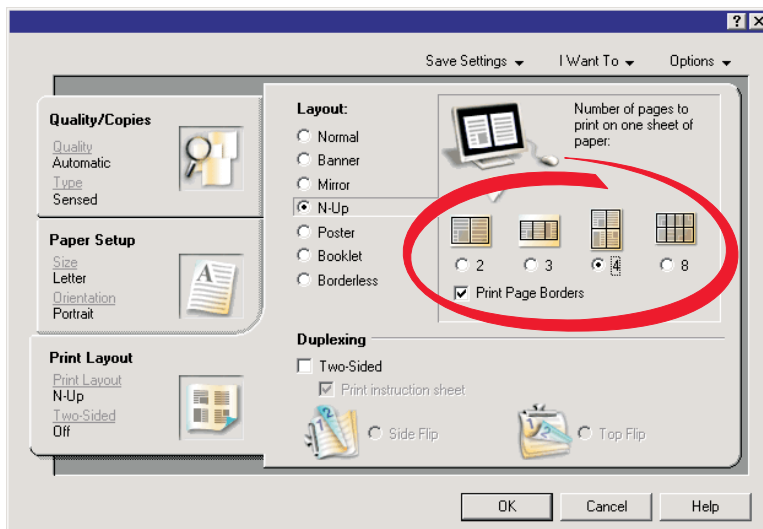

5 Sélectionnez le nombre de pages à imprimer sur chaque feuille.

6 Si vous voulez que chaque page soit entourée d'une bordure, sélectionnez **Imprimer la bordure des pages**.

7 Cliquez sur **OK**.

8 Cliquez sur **OK** ou **Imprimer**.

Impression de fichiers depuis une carte mémoire ou un lecteur flash

Remarques :

- Pour imprimer des fichiers Microsoft Office, vérifiez que l'imprimante est connectée à un ordinateur via un câble USB et que tous les deux sont sous tension.
- Pour imprimer des photos, il n'est pas nécessaire que l'imprimante soit connectée à un ordinateur.

1 Insérez une carte mémoire dans le logement prévu à cet effet ou un lecteur flash dans le port PictBridge situé sur l'avant de l'imprimante.

Si seuls des fichiers Microsoft Office sont stockés sur la carte mémoire ou le lecteur flash, l'imprimante passe automatiquement en mode **Imprimer les fichiers**. Seuls les fichiers Microsoft Office portant l'extension de nom de fichier DOC, XLS, PPT, PDF et RTF sont reconnus.

Remarque : Si aucune photo n'est stockée sur la carte mémoire ou le lecteur flash, le message, **Que souhaitez-vous imprimer ?** s'affiche.

a Si nécessaire, appuyez sur ◀ ou sur ▶ jusqu'à ce que l'option **Documents** s'affiche.

b Appuyez sur √.

2 Si le document que vous souhaitez imprimer figure dans un sous-dossier de la carte mémoire ou du lecteur flash, appuyez sur √ jusqu'à ce que le dossier souhaité s'affiche.

Remarque : Appuyez sur ↶ pour retourner au dossier précédent.

3 Appuyez sur ◀ ou sur ▶ jusqu'à ce que le nom de fichier du document à imprimer s'affiche.

4 Appuyez sur **Démarrer Couleur** ou sur **Démarrer Noir**.

Traitement des photos

- Assurez-vous que les paramètres de l'imprimante sont correctement définis pour les photos que vous voulez imprimer. Pour savoir comment définir des paramètres d'impression photo, reportez-vous à la section « Utilisation du menu Carte photo », page 23.
- Les paramètres d'impression suivants sont restaurés à leur valeur par défaut lorsqu'une carte mémoire ou un lecteur flash est retiré : Effets de photos, Mise en page, Format du papier, Type de papier, Format de photo et Qualité.
- Pour des résultats optimaux, utilisez le papier photo Lexmark ou Lexmark Premium.
- Pour éviter les bavures, évitez de toucher la surface d'une photo imprimée. Pour obtenir un résultat optimal, retirez chaque feuille imprimée séparément du bac de sortie papier et laissez-les sécher au moins 24 heures avant de les empiler, de les afficher ou de les stocker.

Extraction et gestion de photos

Insertion d'une carte mémoire

- 1 Insérez une carte mémoire.
 - Insérez la carte avec l'étiquette portant le nom de la marque tournée vers la gauche.
 - Si la carte comporte une flèche, assurez-vous qu'elle est dirigée vers l'imprimante.
 - Connectez la carte mémoire à l'adaptateur fourni avec celle-ci avant de l'insérer dans le logement.



Logements	Carte mémoire
1	<ul style="list-style-type: none">• xD Picture Card• Secure Digital• Mini Secure Digital (avec adaptateur)• Micro Secure Digital (avec adaptateur)• MultiMedia Card• MultiMedia Card taille réduite (avec adaptateur)• Memory Stick• Memory Stick PRO• Memory Stick Duo (avec adaptateur) ou Memory Stick PRO Duo (avec adaptateur)
2	<ul style="list-style-type: none">• Compact Flash types I et II• Microdrive• MultiMedia Card mobile (avec adaptateur)• Secure Digital haute capacité (avec adaptateur)

- 2 Attendez que le voyant situé au-dessus des logements de la carte mémoire de l'imprimante s'allume. Ce voyant clignote pour indiquer que la carte est lue ou qu'elle transmet des données.

Avertissement : ne touchez pas les câbles, les adaptateurs réseau, la carte mémoire ou la zone de l'imprimante indiquée lorsque des opérations d'impression, de lecture ou d'écriture sont en cours à partir d'une carte mémoire. Les données risquent d'être perdues. Veillez également à ne pas enlever la carte mémoire lorsqu'une tâche d'impression, de lecture ou d'écriture est en cours à partir de celle-ci.



Lorsque l'imprimante détecte la présence d'une carte mémoire, le message **Carte mémoire détectée** s'affiche.

Si l'imprimante ne parvient pas à lire la carte mémoire, retirez-la et réinsérez-la. Pour plus d'informations, reportez-vous à la section « Dépannage lié à la carte mémoire », page 97.

Remarque : L'imprimante ne reconnaît qu'une seule carte mémoire active à la fois. Si vous insérez plusieurs cartes mémoire, un message s'affiche à l'écran vous demandant de retirer la carte mémoire non utilisée.

Insertion d'un lecteur flash

- 1 Insérez le lecteur flash dans le port PictBridge à l'avant de l'imprimante.

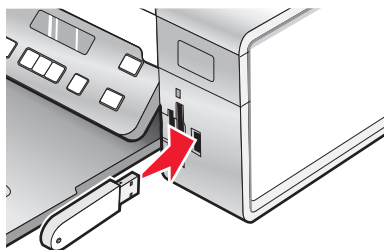

Remarque : un adaptateur peut être nécessaire si le lecteur flash ne s'insère pas directement dans le port.

- 2 Attendez que l'imprimante détecte la présence d'un lecteur flash. Une fois le lecteur flash reconnu, le message **Périphérique de stockage détecté** s'affiche.

Si l'imprimante ne lit pas le lecteur flash, retirez-le et réinsérez-le.

Avertissement : ne touchez pas les câbles, les adaptateurs réseau, le lecteur flash ou la zone de l'imprimante indiquée lorsque des opérations d'impression, de lecture ou d'écriture sont en cours à partir du lecteur flash. Les données risquent d'être perdues. Veillez également à ne pas enlever un lecteur flash lorsqu'une tâche d'impression, de lecture ou d'écriture est en cours à partir de ce lecteur flash.



Remarque : l'imprimante ne reconnaît qu'un seul périphérique de support à la fois. Si vous insérez une carte mémoire et un lecteur flash, un message s'affiche à l'écran vous demandant de désigner le périphérique que l'imprimante doit reconnaître.

Transfert de photos d'une carte mémoire vers l'ordinateur à l'aide du panneau de commandes

Si l'imprimante est connectée directement à un ordinateur, ou à un ordinateur via une connexion réseau sans fil, vous pouvez transférer des photos d'une carte mémoire ou d'un lecteur flash vers l'ordinateur.

Remarques :

- Il n'est pas possible de transférer des photos sur un ordinateur depuis une carte mémoire par le biais d'un adaptateur réseau externe.
- L'ordinateur sans fil peut nécessiter que vous sélectionniez un ordinateur (et un code PIN si nécessaire).

- 1 Insérez une carte mémoire ou un lecteur flash contenant les images à transférer. Pour plus d'informations, reportez-vous aux sections « Insertion d'une carte mémoire », page 46 ou « Insertion d'un lecteur flash », page 47.
- 2 Appuyez sur ◀ ou sur ▶ jusqu'à ce que l'option **Enregistrer des photos** s'affiche.
- 3 Appuyez sur ✓.
- 4 Si nécessaire, appuyez sur ◀ ou sur ▶ jusqu'à ce que l'option **ordinateur** s'affiche.
- 5 Suivez les instructions qui s'affichent à l'écran.

Transfert de toutes les photos d'une carte mémoire à l'aide de l'ordinateur

- 1 Insérez une carte mémoire dans l'imprimante, en orientant l'étiquette vers le panneau de commandes. Si l'ordinateur est connecté à un réseau sans fil, vous devez éventuellement sélectionner l'imprimante.

Remarque : Pour une connexion réseau, vous devez ouvrir manuellement l'application et sélectionner l'imprimante que vous souhaitez utiliser.

Le logiciel Lexmark Imaging Studio se lance automatiquement sur votre ordinateur.

- 2 Cliquez sur **Enregistrer automatiquement toutes les photos dans "Mes images"**.
- 3 Si vous souhaitez effacer les photos de la carte mémoire, cliquez sur **Oui**.

Remarque : vérifiez que toutes les photos ont été copiées avant de cliquer sur **Oui** pour les effacer.

- 4 Cliquez sur **Terminé**. Retirez la carte mémoire et accédez à la bibliothèque de photos pour y afficher les photos transférées.

Transfert des photos sélectionnées d'une carte mémoire à l'aide de l'ordinateur

- 1** Insérez une carte mémoire dans l'imprimante, en orientant l'étiquette vers le panneau de commandes.
Le logiciel Lexmark Imaging Studio se lance automatiquement sur votre ordinateur.
Remarque : Pour une connexion réseau sans fil, vous devez au préalable ouvrir l'application et sélectionner l'imprimante que vous souhaitez utiliser.
- 2** Cliquez sur **Sélectionner les photos à enregistrer**.
- 3** Cliquez sur **Tout désélectionner**.
- 4** Cliquez sur les photos que vous voulez transférer pour les sélectionner.
- 5** Cliquez sur **Suivant**.
- 6** Si vous voulez enregistrer les photos dans le dossier par défaut, cliquez sur **Suivant**.
- 7** Si vous voulez enregistrer les photos dans un autre dossier que celui par défaut :
 - a** Cliquez sur **Parcourir**.
 - b** Sélectionnez le dossier souhaité.
 - c** Cliquez sur **OK**.
- 8** Si vous voulez ajouter un préfixe à l'ensemble des photos que vous venez de transférer, cochez la case et entrez un nom.
- 9** Cliquez sur **Suivant**.
- 10** Si vous souhaitez effacer les photos de la carte mémoire, cliquez sur **Oui**.
Remarque : vérifiez que toutes les photos ont été copiées avant de sélectionner **Oui** pour les effacer.
- 11** Cliquez sur **Terminé**. Retirez la carte mémoire et accédez à la bibliothèque de photos pour y afficher les photos transférées.

Transfert de toutes les photos d'un CD ou d'un lecteur flash à l'aide de l'ordinateur

- 1** Insérez un CD dans l'ordinateur ou un lecteur flash dans l'imprimante. Pour plus d'informations, reportez-vous à la section « Insertion d'un lecteur flash », page 47.
Le logiciel Lexmark Imaging Studio se lance automatiquement sur votre ordinateur.
- 2** Si vous utilisez Windows XP, un écran intitulé "Quelle action voulez-vous que Windows exécute ?" s'affiche.
Cliquez sur **Transférer les photos sur l'ordinateur à l'aide de Lexmark Imaging Studio**.
- 3** Si vous utilisez Windows 2000 :
 - a** Dans le bureau, double-cliquez sur l'icône **Lexmark Imaging Studio**.
 - b** Cliquez sur **Transférer des photos**.
- 4** Cliquez sur **Enregistrer automatiquement toutes les photos dans "Mes images"**.
- 5** Retirez le CD ou le lecteur flash et accédez à la bibliothèque de photos pour y voir les photos transférées.

Transfert des photos sélectionnées d'un CD ou d'un lecteur flash à l'aide de l'ordinateur

- 1 Insérez un CD dans l'ordinateur ou un lecteur flash dans l'imprimante. Pour plus d'informations, reportez-vous à la section « Insertion d'un lecteur flash », page 47.
Le logiciel Lexmark Imaging Studio se lance automatiquement sur votre ordinateur.
- 2 Si vous utilisez Windows XP, un écran intitulé "Quelle action voulez-vous que Windows exécute ?" s'affiche.
Cliquez sur **Transférer les photos sur l'ordinateur à l'aide de Lexmark Imaging Studio**.
- 3 Si vous utilisez Windows 2000 :
 - a Dans le bureau, double-cliquez sur l'icône **Lexmark Imaging Studio**.
 - b Cliquez sur **Transférer des photos**.
- 4 Cliquez sur **Sélectionner les photos à enregistrer**.
- 5 Cliquez sur **Tout désélectionner**.
- 6 Cliquez sur les photos que vous voulez transférer pour les sélectionner.
- 7 Si vous voulez enregistrer les photos dans le dossier par défaut, cliquez sur **Suivant**.
- 8 Si vous voulez enregistrer les photos dans un autre dossier que celui par défaut :
 - a Cliquez sur **Parcourir**.
 - b Sélectionnez le dossier souhaité.
 - c Cliquez sur **OK**.
- 9 Si vous voulez ajouter un préfixe à l'ensemble des photos que vous venez de transférer, cochez la case et entrez un nom.
- 10 Cliquez sur **Suivant**.
- 11 Retirez le CD ou le lecteur flash et accédez à la bibliothèque de photos pour y voir les photos transférées.

Transfert de photos d'une carte mémoire vers un lecteur flash

- 1 Insérez la carte mémoire contenant les images à transférer. Pour plus d'informations, reportez-vous à la section « Insertion d'une carte mémoire », page 46.
- 2 Insérez le lecteur flash dans le port PictBridge à l'avant de l'imprimante. Pour plus d'informations, reportez-vous à la section « Insertion d'un lecteur flash », page 47.
Un message vous demandant **quel périphérique doit être affiché** s'affiche.
- 3 Appuyez sur ◀ ou sur ▶ jusqu'à ce que l'option **Carte d'appareil photo** ou le type spécifique de votre appareil photo s'affiche.
- 4 Appuyez sur √.
- 5 Appuyez sur ◀ ou sur ▶ jusqu'à ce que l'option **Enregistrer des photos** s'affiche.
- 6 Appuyez sur √.
- 7 Si nécessaire, appuyez sur ◀ ou sur ▶ jusqu'à ce que le paramètre souhaité s'affiche.

Remarques :

- Si les photos présentes sur la carte mémoire ont été prises à des dates différentes, les sélections possibles comprendront **Dernière date** et **Intervalle de date**.
- Pour choisir un intervalle de dates, appuyez sur **✓** puis sur **◀** ou appuyez plusieurs fois sur **▶** jusqu'à ce que la date voulue s'affiche. Les intervalles de dates sont affichés par mois et par année, en commençant par le mois le plus récent.
- Si l'ordinateur est également connecté, vous devez sélectionner USB comme destination.

8 Appuyez sur **Démarrer Couleur** ou sur **Démarrer Noir**.

Remarques :

- Si le lecteur flash ne dispose pas d'une mémoire suffisante, une invite s'affiche à l'écran.
- Ne retirez pas le lecteur flash tant qu'un message ne s'affiche pas à l'écran indiquant que la copie est terminée.

Impression de photos à partir du panneau de commandes

Impression de photos enregistrées sur une carte mémoire à l'aide d'une épreuve

- 1 Chargez du papier de format A4 ou Lettre.
- 2 Insérez une carte mémoire ou un lecteur flash contenant les images à imprimer. Pour plus d'informations, reportez-vous à la section « Insertion d'une carte mémoire », page 46 ou « Insertion d'un lecteur flash », page 47.
- 3 Appuyez sur **◀** ou **▶** jusqu'à ce que l'option **Epreuve** apparaisse.
- 4 Appuyez sur **✓**.
- 5 Appuyez sur **◀** ou **▶** jusqu'à ce que l'option **Imprimer épreuve** apparaisse.
- 6 Appuyez sur **✓**.
- 7 Appuyez sur **◀** ou **▶** pour spécifier la catégorie de photos à imprimer.

Vous pouvez imprimer une épreuve :

- pour le contenu entier de la carte mémoire
- pour les photos les plus récentes, s'il en existe au moins 20 stockées
- par date, en cas de prise à des jours différents

8 Appuyez sur **✓**.

9 Appuyez sur **✓**.

Une ou plusieurs épreuves photos s'impriment.

10 Suivez les instructions sur l'épreuve pour sélectionner les photos à imprimer, le nombre de copies, la réduction des yeux rouges, la mise en page, les options d'impression et le format de papier.

Remarque : Lorsque vous effectuez des sélections, assurez-vous de remplir correctement les cercles.

11 Chargez l'épreuve face vers le bas sur la vitre du scanner. Pour plus d'informations, reportez-vous à la section « Chargement d'un original sur la vitre du scanner », page 39.

- 12 Si nécessaire, appuyez sur ◀ ou ▶ à plusieurs reprises jusqu'à ce que l'option **Numériser épreuve** apparaisse.
- 13 Appuyez sur √.
- 14 Appuyez sur **Démarrer Couleur** ou **Démarrer Noir** pour numériser l'épreuve.
- 15 Chargez du papier photo ou du papier glacé, face à imprimer tournée vers vous. (Si vous n'êtes pas sûr du côté, reportez-vous aux instructions fournies avec le papier.) Pour plus d'informations, reportez-vous à la section « Chargement de papier », page 36.

Remarque : Vérifiez que le papier correspond au format sélectionné pour l'épreuve.

- 16 Appuyez sur **Démarrer Couleur** ou **Démarrer Noir** pour imprimer les photos.

Avertissement : Ne retirez pas de carte mémoire ou de lecteur flash et ne mettez pas l'imprimante hors tension tant que toutes les photos sélectionnées dans l'épreuve n'ont pas été imprimées. L'épreuve devient incorrecte lorsque la carte mémoire ou le lecteur flash est retiré de l'imprimante ou lorsque l'imprimante est mise hors tension.

Impression de toutes les photos

- 1 Chargez du papier photo ou du papier glacé, face à imprimer tournée vers vous. (Si vous n'êtes pas sûr du côté, reportez-vous aux instructions fournies avec le papier.) Pour plus d'informations, reportez-vous à la section « Chargement de papier », page 36.
- 2 Insérez une carte mémoire ou un lecteur flash contenant les images à imprimer. Pour plus d'informations, reportez-vous à la section « Insertion d'une carte mémoire », page 46 ou « Insertion d'un lecteur flash », page 47.
- 3 Appuyez sur ◀ ou ▶ jusqu'à ce que l'option **Imprimer des photos** apparaisse.
- 4 Appuyez sur √.
- 5 Appuyez sur ◀ ou ▶ jusqu'à ce que l'option **Imprimer toutes les photos** apparaisse.
- 6 Appuyez sur la touche **Démarrer Couleur** ou **Démarrer Noir**.
Les paramètres d'impression utilisés pour la tâche en cours s'affichent de façon séquentielle sur la deuxième ligne de l'écran.
- 7 Appuyez une nouvelle fois sur la touche **Démarrer Couleur** ou **Démarrer Noir**.

Impression de photos par numéro

Vous pouvez imprimer des photos à l'aide de numéros qui leur sont associés sur une épreuve. Si vous souhaitez imprimer les photos selon leur numéro, vous devez d'abord imprimer une épreuve. Pour plus d'informations, reportez-vous à la section « Impression de photos enregistrées sur une carte mémoire à l'aide d'une épreuve », page 51.

- 1 Chargez du papier photo ou du papier glacé, face à imprimer tournée vers vous. (Si vous n'êtes pas sûr du côté, reportez-vous aux instructions fournies avec le papier.) Pour plus d'informations, reportez-vous à la section « Chargement de papier », page 36.
- 2 Insérez une carte mémoire ou un lecteur flash contenant les images à imprimer. Pour plus d'informations, reportez-vous aux sections « Insertion d'une carte mémoire », page 46 ou « Insertion d'un lecteur flash », page 47.
- 3 Appuyez sur ◀ ou sur ▶ jusqu'à ce que l'option **Imprimer les photos** s'affiche.
- 4 Appuyez sur √.

- 5 Appuyez sur ◀ ou sur ▶ jusqu'à ce que l'option **Numéro de photo** s'affiche.
- 6 Appuyez sur ✓.
- 7 Appuyez sur ◀ ou sur ▶ jusqu'à ce que le numéro de photo souhaité s'affiche.
- 8 Appuyez sur ✓ pour sélectionner une photo.
Remarque : Lorsque vous sélectionnez une photo, un astérisque (*) apparaît à gauche du numéro sur la deuxième ligne de l'écran.
- 9 Si vous souhaitez sélectionner d'autres photos, appuyez sur ◀ ou sur ▶ pour atteindre le numéro, puis appuyez sur ✓.
- 10 Appuyez sur **Démarrer Couleur** ou sur **Démarrer Noir**.
Les paramètres d'impression utilisés pour la tâche en cours s'affichent une par une à la fois sur la deuxième ligne de l'écran.
- 11 Appuyez sur **Démarrer Couleur** ou sur **Démarrer Noir** une nouvelle fois.

Impression de photos par plage de dates

- 1 Chargez du papier photo ou du papier glacé, face à imprimer tournée vers vous. (Si vous n'êtes pas sûr du côté, reportez-vous aux instructions fournies avec le papier.) Pour plus d'informations, reportez-vous à la section « Chargement de papier », page 36.
- 2 Insérez une carte mémoire ou un lecteur flash contenant les images à imprimer. Pour plus d'informations, reportez-vous aux sections « Insertion d'une carte mémoire », page 46 ou « Insertion d'un lecteur flash », page 47.
- 3 Appuyez sur ◀ ou sur ▶ jusqu'à ce que **Imprimer les photos** s'affiche.
- 4 Appuyez sur ✓.
- 5 Appuyez sur ◀ ou sur ▶ jusqu'à ce que **Intervalle de date** s'affiche.
- 6 Appuyez sur ✓.
Les dates sont affichées par mois et par année, en commençant par le mois le plus récent.
- 7 Appuyez sur ◀ ou sur ▶ pour sélectionner le mois de votre choix.
- 8 Appuyez sur ✓.
- 9 Appuyez sur **Démarrer Couleur** ou sur **Démarrer Noir**.
Les paramètres d'impression utilisés pour la tâche en cours s'affichent de façon séquentielle sur la deuxième ligne de l'écran.
- 10 Appuyez sur **Démarrer Couleur** ou sur **Démarrer Noir** une nouvelle fois.

Impression de photos à l'aide d'effets de couleurs

Vous pouvez utiliser le panneau de commandes pour appliquer des effets de couleurs à vos photos.

Remarque : Vous pouvez également imprimer des photos avec des effets de couleurs à l'aide d'une épreuve photo. Pour plus d'informations, reportez-vous à la section « Impression de photos enregistrées sur une carte mémoire à l'aide d'une épreuve », page 51.

- 1 Chargez du papier photo ou du papier glacé, face à imprimer tournée vers vous. (Si vous n'êtes pas sûr du côté, reportez-vous aux instructions fournies avec le papier.) Pour plus d'informations, reportez-vous à la section « Chargement de papier », page 36.
- 2 Insérez une carte mémoire ou un lecteur flash contenant les images à imprimer. Pour plus d'informations, reportez-vous à la section « Insertion d'une carte mémoire », page 46 ou « Insertion d'un lecteur flash », page 47.
- 3 Appuyez sur ◀ ou ▶ jusqu'à ce que l'option **Effets de photo** apparaisse.
- 4 Appuyez sur √.
- 5 Appuyez sur ◀ ou ▶ à plusieurs reprises jusqu'à ce que l'effet voulu apparaisse.

Remarque : Les sélections d'effets de couleurs comprennent Sépia, Gris antique et Marron antique.

- 6 Appuyez sur √.

Remarque : L'effet de couleurs s'applique à toutes les photos que vous imprimez jusqu'à ce que la carte mémoire ou le lecteur flash soit retiré.

Impression de photos à partir d'un appareil numérique utilisant la fonction DPOF

Le format DPOF (Digital Print Order Format) est disponible sur certains appareils photo numériques. Si votre appareil photo prend en charge le format DPOF, vous pouvez spécifier quelles photos imprimer, le nombre d'exemplaires souhaité et les paramètres d'impression alors que la carte mémoire est encore dans l'appareil. L'imprimante reconnaît ces paramètres lors de l'insertion de la carte mémoire.

Remarque : Vérifiez que les paramètres d'impression de photos sélectionnés correspondent aux paramètres de votre imprimante. Pour plus d'informations sur la modification des paramètres d'impression de photos, reportez-vous à la section « Utilisation du menu Carte photo », page 23.

- 1 Chargez du papier photo ou du papier glacé, face à imprimer tournée vers vous. (Si vous n'êtes pas sûr du côté, reportez-vous aux instructions fournies avec le papier.) Pour plus d'informations, reportez-vous à la section « Chargement de papier », page 36.
- 2 Insérez une carte mémoire. Pour plus d'informations, reportez-vous à la section « Insertion d'une carte mémoire », page 46.
- 3 Appuyez sur ◀ ou sur ▶ jusqu'à ce que **Imprimer les photos** s'affiche.
- 4 Appuyez sur √.
- 5 Appuyez sur ◀ ou sur ▶ jusqu'à ce que **Imprimer DPOF** s'affiche.
- 6 Appuyez sur **Démarrer Couleur** ou sur **Démarrer Noir**.

Utilisation d'un appareil photo numérique compatible PictBridge pour contrôler l'impression de photos

Vous pouvez connecter un appareil photo numérique compatible PictBridge à l'imprimante et utiliser les touches de cet appareil pour sélectionner des photos et les imprimer.

1 Insérez une extrémité du câble USB dans l'appareil photo.

Remarque : Utilisez uniquement le câble USB fourni avec l'appareil photo numérique.

2 Insérez l'autre extrémité du câble dans le port PictBridge qui se trouve à l'avant de l'imprimante.

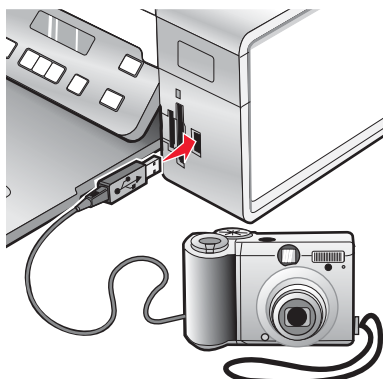

Avertissement : Ne touchez pas le câble USB, les adaptateurs réseau ou la zone de l'imprimante indiquée lorsque des opérations d'impression sont en cours à partir d'un appareil photo compatible PictBridge. Les données risquent d'être perdues. Par ailleurs, n'enlevez pas le câble USB ou l'adaptateur réseau lorsque des opérations d'impression sont en cours à partir d'un appareil photo compatible PictBridge.



Remarques :

- Vérifiez que l'appareil photo numérique compatible PictBridge est configuré sur le mode USB approprié. Pour plus d'informations, reportez-vous à la documentation fournie avec l'appareil photo.
- L'imprimante ne reconnaît qu'un seul périphérique de support à la fois. Si vous insérez plusieurs périphériques de support, un message s'affiche à l'écran vous demandant de désigner le périphérique que l'imprimante doit lire.
- Si une carte mémoire est insérée lorsque vous connectez un appareil photo compatible PictBridge, un message d'erreur s'affiche et vous demande de supprimer l'un des périphériques.
- Si la connexion PictBridge est établie, le message suivant apparaît sur l'écran de l'imprimante : **indiquant que l'appareil photo PictBridge est détecté et que Appuyez sur  pour modifier les paramètres**. Si un message d'erreur s'affiche, reportez-vous à la section « Messages d'erreur », page 98.
- Les valeurs sélectionnées dans les options de menu correspondent à des paramètres utilisés pour l'impression Pictbridge si aucune sélection explicite n'a été effectuée à partir de l'appareil photo.

3 Suivez les instructions de la documentation de l'appareil photo pour sélectionner et imprimer des photos.

Remarque : si l'imprimante est mise hors tension alors que l'appareil photo est connecté, vous devez le déconnecter, puis le reconnecter.

Impression de photos à partir de l'ordinateur

Remarque : Pour imprimer des photos ou des images depuis une page Web, reportez-vous à la section « Impression de photos ou d'images à partir d'une page Web », page 42.

Affichage/impression de photos de la bibliothèque de photos

- 1** Dans le bureau, double-cliquez sur l'icône **Lexmark Imaging Studio**.
- 2** Cliquez sur **Affichage/impression de la bibliothèque de photos**.
- 3** Cliquez sur les photos que vous voulez imprimer pour les sélectionner.
- 4** Dans la barre des tâches de Lexmark Imaging Studio située en bas de l'écran, cliquez sur **Impressions de photos**.
- 5** Sélectionnez une qualité de copie dans la liste déroulante Qualité.
- 6** Sélectionnez un format de papier dans la liste déroulante Format du papier dans l'imprimante.
- 7** Pour sélectionner plusieurs impressions d'une même photo ou pour sélectionner des formats de photo autres que 4 x 6 pouces (10 x 15 centimètres), sélectionnez les options de votre choix dans le tableau. Utilisez la liste déroulante de la dernière colonne pour afficher et sélectionner d'autres formats.
- 8** Cliquez sur **Imprimer** dans le coin inférieur droit de l'écran.

Impression des photos d'un périphérique de support à l'aide de l'ordinateur

- 1** Chargez du papier photo ou du papier glacé, face à imprimer tournée vers vous. (Si vous n'êtes pas sûr du côté, reportez-vous aux instructions fournies avec le papier.) Pour plus d'informations, reportez-vous à la section « Chargement de papier », page 36.
- 2** Insérez un CD ou un périphérique de support dans l'ordinateur.
 - a** Si vous utilisez Windows XP ou Windows Vista, un écran demandant ce que vous souhaitez faire s'affiche. Cliquez sur **Transférer les photos sur l'ordinateur à l'aide de Lexmark Imaging Studio**.
 - b** Si vous utilisez Windows 2000 :
 - 1** Dans le bureau, double-cliquez sur l'icône **Lexmark Imaging Studio**.
 - 2** Cliquez sur **Transférer des photos**.
- 3** Cliquez sur **Sélectionner les photos à imprimer**.
- 4** Pour imprimer toutes les photos, cliquez sur **Imprimer**.
- 5** Pour imprimer les photos sélectionnées, cliquez sur **Tout désélectionner**.
- 6** Cliquez sur les photos que vous voulez imprimer pour les sélectionner.
- 7** Cliquez sur **Imprimer**.
- 8** Sélectionnez une qualité de copie dans la liste déroulante Qualité.
- 9** Sélectionnez un format de papier dans la liste déroulante Format du papier dans l'imprimante.
- 10** Pour sélectionner plusieurs impressions d'une photo ou pour sélectionner des formats de photos autres que 4 x 6 pouces (10 x 15 cm), sélectionnez les options voulues dans le tableau. Utilisez la liste déroulante de la dernière colonne pour afficher et sélectionner d'autres formats.
- 11** Cliquez sur **Imprimer** dans l'angle inférieur droit de l'écran.
- 12** Retirez le CD ou le périphérique de support.

Impression de lots de photos

- 1** Dans le bureau, double-cliquez sur l'icône **Lexmark Imaging Studio**.
- 2** Cliquez sur **Lots de photos**.
- 3** Sélectionnez les photos à inclure dans le lot.
- 4** Cliquez sur **Suivant**.
- 5** Sélectionnez une qualité de copie dans la liste déroulante Qualité.
- 6** Sélectionnez un format de papier dans la liste déroulante Format du papier dans l'imprimante.
- 7** Pour sélectionner plusieurs impressions d'une même photo ou pour sélectionner des formats de photo autres que 4 x 6 pouces (10 x 15 centimètres), sélectionnez les options de votre choix dans le tableau. Utilisez la liste déroulante de la dernière colonne pour afficher et sélectionner d'autres formats.
- 8** Cliquez sur **Imprimer** dans le coin inférieur droit de l'écran.

Création de projets photo

Création de cartes de vœux photographiques

- 1 Dans le bureau, double-cliquez sur l'icône **Lexmark Imaging Studio**.
- 2 Cliquez sur **Cartes de vœux photographiques**.
- 3 Dans l'onglet Style, sélectionnez un style de carte de vœux.
- 4 Dans l'onglet Photo, sélectionnez une photo et faites-la glisser dans le volet d'aperçu, situé sur la droite de l'écran.
- 5 Cliquez sur la zone de texte pour ajouter un texte à votre carte de vœux photographique.
- 6 Une fois que vous avez fini de modifier le texte, cliquez sur **OK**.
- 7 Pour créer une autre carte de vœux photographique en utilisant un style différent et/ou une autre photo, cliquez sur **Ajouter une carte** et répétez les opérations de l'étape 3, page 58 à l'étape 6, page 58.
- 8 Pour imprimer votre carte de vœux, sélectionnez **Imprimer la carte de vœux photographique** dans l'onglet Partage.
- 9 Sélectionnez le nombre d'exemplaires dans la liste déroulante Copies.
- 10 Sélectionnez la qualité de copie dans la liste déroulante Qualité.
- 11 Sélectionnez un format de papier dans la liste déroulante Format du papier dans l'imprimante.

Formats de papier pris en charge	Dimensions
A4	210 x 297 millimètres
Lettre	8,5 x 11 pouces
Cartes de vœux	4 x 8 pouces (10,16 x 20,32 centimètres)

- 12 Cliquez sur **Imprimer**.
- 13 Pour envoyer votre carte de vœux par Email, cliquez sur **Envoyer la carte de vœux photographique par Email** dans l'onglet Partage.
- 14 Dans la zone Qualité et vitesse d'envoi, sélectionnez le format de l'image.
- 15 Cliquez sur **Créer un Email** pour créer un message électronique en y ajoutant les cartes de vœux photographiques en pièce jointe.

Création d'un diaporama de photos

- 1 Dans le bureau, double-cliquez sur l'icône **Lexmark Imaging Studio**.
- 2 Cliquez sur **Diaporama**.
- 3 Sélectionnez des photos et faites-les glisser dans le volet d'aperçu, sur la droite de l'écran.
- 4 Si vous souhaitez numériser une autre photo à placer dans le diaporama :
 - a Placez la photo face vers le bas sur la vitre du scanner.
 - b Cliquez sur **Fichier → Ajouter une photo à partir du scanner**.
 - c Répétez cette opération jusqu'à ce que vous ayez numérisé toutes les photos souhaitées.

- 5 Dans l'onglet Paramètres, sélectionnez le temps d'affichage (en secondes) de chaque photo dans la liste déroulante Temps d'affichage de chaque photo.
- 6 Pour afficher le diaporama en boucle, cliquez sur **Oui**.
- 7 Cliquez sur **Afficher** en bas du volet de droite. Le diaporama se lance. Cliquez sur **Quitter le diaporama** dans l'afficheur pour arrêter le diaporama.
- 8 Dans l'onglet Partager, cliquez sur **Enregistrer le diaporama** si vous souhaitez conserver le diaporama dans le répertoire Mes images.
- 9 Entrez un nom dans la zone Nom du fichier de la boîte de dialogue.
- 10 Cliquez sur **Enregistrer**.
- 11 Dans l'onglet Partager, cliquez sur **Imprimer le diaporama** pour obtenir une version imprimée du diaporama.
- 12 Sélectionnez une qualité de copie dans la liste déroulante Qualité.
- 13 Sélectionnez un format de papier dans la liste déroulante Format du papier dans l'imprimante.
- 14 Pour sélectionner plusieurs impressions d'une même photo ou pour sélectionner des formats de photo autres que 4 x 6 pouces (10 x 15 centimètres), sélectionnez les options de votre choix dans le tableau. Utilisez la liste déroulante de la dernière colonne pour afficher et sélectionner d'autres formats.
- 15 Cliquez sur **Imprimer**.

Impression d'une image sous la forme d'une affiche de plusieurs pages

- 1 Chargez du papier.
- 2 Dans le bureau, double-cliquez sur l'icône **Lexmark Imaging Studio**.
- 3 Dans la zone Tâches créatives d'impression de l'écran de bienvenue, cliquez sur **Affiche**.
- 4 Si vous numérisez une photo :
 - a Placez la photo face vers le bas sur la vitre du scanner.
 - b Cliquez sur **Fichier → Ajouter une photo à partir du scanner**.
- 5 Si vous ne numérisez pas un nouveau document, ouvrez le dossier contenant la photo à utiliser.
- 6 Faites glisser la photo dans la zone d'aperçu Imprimer une affiche de plusieurs pages.
- 7 Cliquez sur **Etape suivante** en bas du volet de gauche.
- 8 Dans la liste déroulante Format du papier sur lequel imprimer l'affiche, sélectionnez le format de votre choix.
- 9 Dans la liste déroulante Qualité d'impression de l'affiche, sélectionnez la valeur appropriée.
- 10 Dans la liste déroulante Format de l'affiche, sélectionnez la valeur appropriée.
- 11 Pour faire pivoter l'image afin qu'elle s'adapte mieux à la page imprimée, cliquez sur **Faire pivoter de 90 degrés**.
- 12 Cliquez sur **Imprimer** dans le coin inférieur droit de l'écran.

Copie

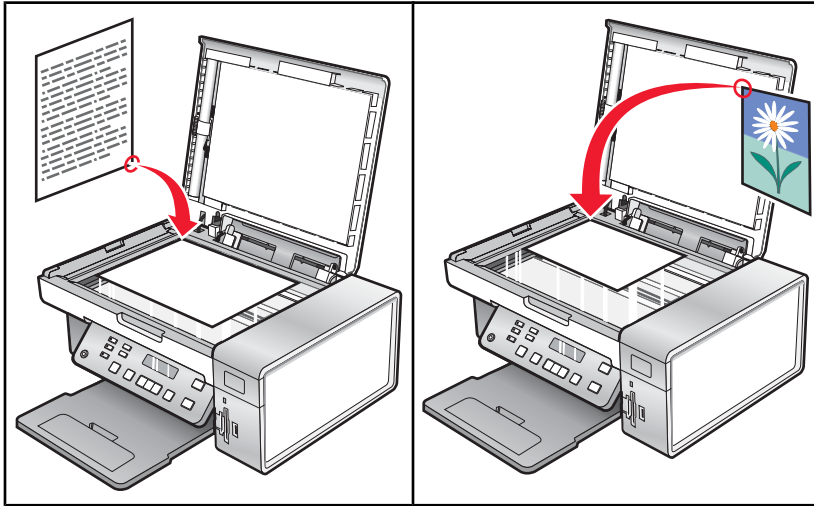

Remarque : Si vous souhaitez personnaliser les paramètres de copie, reportez-vous à la section « Utilisation du menu Copie », page 21.

Réalisation d'une copie

- 1 Chargez du papier.
- 2 Placez un document original face vers le bas sur la vitre du scanner.
- 3 A partir du panneau de commandes, appuyez sur **Mode Copie**.
- 4 Appuyez sur **Démarrer Couleur** ou sur **Démarrer Noir**.

Réglage de la qualité des copies

La qualité définit la résolution utilisée lors de la tâche d'impression. La résolution s'exprime en points par pouce (ppp) ; plus le nombre de ppp est grand, meilleures sont la résolution et la qualité de la copie.

- 1 Chargez du papier.
- 2 Placez un document original face vers le bas sur la vitre du scanner.
- 3 Si nécessaire, appuyez sur **Mode Copie**.
- 4 Appuyez sur .
- 5 Appuyez sur ◀ ou sur ▶ jusqu'à ce que **Qualité** s'affiche.
- 6 Appuyez sur ✓.
- 7 Appuyez sur ◀ ou sur ▶ jusqu'à ce que la qualité souhaitée s'affiche.
- 8 Appuyez sur ✓.
- 9 Appuyez sur **Démarrer Couleur** ou sur **Démarrer Noir**.

Copie de photos

- 1 Chargez du papier photo ou du papier glacé, face à imprimer tournée vers vous. (Si vous n'êtes pas sûr du côté, reportez-vous aux instructions fournies avec le papier.)
- 2 Placez une photo face imprimée vers le bas, sur la vitre du scanner et dans l'angle supérieur gauche. Pour plus d'informations, reportez-vous à la section « Chargement d'un original sur la vitre du scanner », page 39.
- 3 A partir du panneau de commandes, appuyez sur **Mode Copie**.
- 4 Appuyez sur .
- 5 Appuyez sur ◀ ou sur ▶ jusqu'à ce que **Qualité** s'affiche.
- 6 Appuyez sur ✓.
- 7 Appuyez sur ◀ ou sur ▶ jusqu'à ce que **Photo** s'affiche.
- 8 Appuyez sur ✓.
- 9 Appuyez sur ◀ ou sur ▶ jusqu'à ce que **Config. papier** s'affiche.
- 10 Appuyez sur ✓.
- 11 Appuyez sur ◀ ou sur ▶ jusqu'à ce que **Format de papier** s'affiche.
- 12 Appuyez sur ✓.
- 13 Appuyez sur ◀ ou sur ▶ jusqu'à ce que la taille souhaitée s'affiche.
- 14 Appuyez sur ✓.
- 15 Appuyez sur ◀ ou sur ▶ jusqu'à ce que **Type de papier** s'affiche.
- 16 Appuyez sur ✓.
- 17 Appuyez sur ◀ ou sur ▶ jusqu'à ce que le type de papier chargé dans l'imprimante s'affiche.
- 18 Appuyez sur ✓.
- 19 Appuyez sur **Démarrer Couleur** ou sur **Démarrer Noir**.

Effectuer des copies sans bordure à l'aide du panneau de commandes

- 1 Chargez du papier photo ou du papier glacé, face à imprimer tournée vers vous. (Si vous n'êtes pas sûr du côté, reportez-vous aux instructions fournies avec le papier.)
- 2 Placez une photo face imprimée vers le bas, sur la vitre du scanner et dans l'angle supérieur gauche. Pour plus d'informations, reportez-vous à la section « Chargement d'un original sur la vitre du scanner », page 39.
- 3 A partir du panneau de commandes, appuyez sur **Mode Copie**.
- 4 Appuyez sur .
- 5 Appuyez sur ◀ ou sur ▶ jusqu'à ce que **Redimensionner** s'affiche.
- 6 Appuyez sur ✓.

- 7 Appuyez sur ◀ ou sur ▶ jusqu'à ce que **Sans bordure** s'affiche.
- 8 Appuyez sur ✓.
- 9 Appuyez sur ◀ ou sur ▶ jusqu'à ce que **Config. papier** s'affiche.
- 10 Appuyez sur ✓.
- 11 Appuyez sur ◀ ou sur ▶ jusqu'à ce que **Format de papier** s'affiche.
- 12 Appuyez sur ✓.
- 13 Appuyez sur ◀ ou sur ▶ jusqu'à ce que la taille souhaitée s'affiche.
- 14 Appuyez sur ✓.
- 15 Appuyez sur ◀ ou sur ▶ jusqu'à ce que **Type de papier** s'affiche.
- 16 Appuyez sur ✓.
- 17 Appuyez sur ◀ ou sur ▶ jusqu'à ce que **Automatique** ou sur **Photo** s'affiche.
- 18 Appuyez sur ✓.
- 19 Appuyez sur **Démarrer Couleur** ou sur **Démarrer Noir**.

Eclaircissement ou assombrissement d'une copie

Pour régler l'aspect d'une copie ou d'une photo, vous pouvez la rendre plus claire ou plus foncée.

- 1 Chargez du papier.

Remarque : Si vous copiez des photos, utilisez du papier photo ou mat à grammage élevé, face imprimable ou glacée tournée vers vous. (Si vous n'êtes pas sûr du côté, reportez-vous aux instructions fournies avec le papier.)

- 2 Placez un document original face vers le bas sur la vitre du scanner.
- 3 A partir du panneau de commandes, appuyez sur **Mode Copie**.
- 4 Appuyez sur **Plus clair/Plus foncé**.
- 5 Appuyez sur ◀ ou sur ▶ plusieurs fois pour ajuster le curseur.
- 6 Appuyez sur ✓.
- 7 Appuyez sur **Démarrer Couleur** ou sur **Démarrer Noir**.

Assemblage de copies à l'aide du panneau de commandes

Lorsque vous imprimez un document en plusieurs exemplaires, vous pouvez choisir d'imprimer chaque exemplaire en suivant l'ordre des pages (triées) ou d'imprimer les copies par groupes de pages (non triées).

Triées

Non triées



- 1 Chargez du papier.
- 2 Placez un document original face vers le bas sur la vitre du scanner.
- 3 A partir du panneau de commandes, appuyez sur **Mode Copie**.
- 4 Appuyez sur .
- 5 Appuyez sur ◀ ou sur ▶ jusqu'à ce que **Assembler** s'affiche.
- 6 Appuyez sur ✓.
- 7 Appuyez sur ◀ ou sur ▶ jusqu'à ce que **Activé** s'affiche.
Remarque : Vous pouvez assembler des copies uniquement si vous n'avez pas effectué des modifications dans le menu **Redimensionner** .
- 8 Appuyez sur **Démarrer Couleur** ou sur **Démarrer Noir**.
Remarque : Si vous utilisez la vitre du scanner, un message vous invite à placer les pages supplémentaires.
- 9 Appuyez sur ✓ pour continuer à copier d'autres pages.
- 10 Après la dernière page, appuyez sur ◀ ou sur ▶ jusqu'à ce que **Non** s'affiche.
- 11 Appuyez sur ✓.

Répétition d'une image sur une page

Vous pouvez imprimer la même image plusieurs fois sur une feuille de papier. Cette fonction s'avère utile pour créer, entre autres, des étiquettes, des décalcomanies et des prospectus.

- 1 Charger du papier.
Remarque : Si vous copiez des photos, utilisez du papier photo ou mat à grammage élevé, face imprimable ou glacée tournée vers vous. Si vous ne savez pas comment identifier le bon côté, reportez-vous aux instructions fournies avec le papier.
- 2 Placez un document original face vers le bas sur la vitre du scanner.
- 3 Sur le panneau de commandes, appuyez sur **Mode Copie**.
- 4 Appuyez sur .
- 5 Appuyez sur ◀ ou ▶ à plusieurs reprises jusqu'à ce que l'option **Répéter image** s'affiche.
- 6 Appuyez sur ✓.
- 7 Appuyez sur ◀ ou ▶ jusqu'à ce que le nombre voulu d'images à imprimer sur une page s'affiche.
- 8 Appuyez sur **Démarrer Couleur** ou **Démarrer Noir**.

Agrandissement ou réduction d'une image

- 1 Chargez du papier.
Remarque : Si vous copiez des photos, utilisez du papier photo ou mat à grammage élevé, face imprimable ou glacée tournée vers vous. (Si vous n'êtes pas sûr du côté, reportez-vous aux instructions fournies avec le papier.)
- 2 Placez un document original face vers le bas sur la vitre du scanner.

- 3 A partir du panneau de commandes, appuyez sur **Mode Copie**.
- 4 Appuyez sur .
- 5 Appuyez sur ◀ ou sur ▶ jusqu'à ce que **Redimensionner** s'affiche.
- 6 Appuyez sur √.
- 7 Appuyez sur ◀ ou sur ▶ jusqu'à ce que le paramètre souhaité s'affiche.

Remarques :

- Si vous sélectionnez **Redimensionnement personnalisé**, appuyez sur la touche ◀ et maintenez-la enfoncée ou appuyez sur ▶ jusqu'à ce que la taille souhaitée s'affiche, puis appuyez sur √.
- Si vous sélectionnez **Sans bordure**, l'imprimante agrandit ou réduit le document si nécessaire pour imprimer une copie sans bordure sur le format de papier que vous avez sélectionné. Pour obtenir un résultat optimal avec ce paramètre de redimensionnement, utilisez du papier photo et définissez la sélection du type de papier sur Automatique ou sur Photo.

- 8 Appuyez sur **Démarrer Couleur** ou appuyez sur **Démarrer Noir**.

Copie d'un document à l'aide de l'ordinateur

- 1 Placez un document original face vers le bas sur la vitre du scanner.

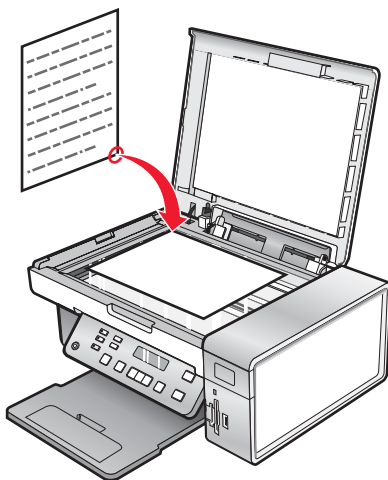

- 2 Dans le bureau, double-cliquez sur l'icône **Lexmark Imaging Studio**.
- 3 Dans le volet de gauche de l'écran de bienvenue, cliquez sur **Copie**.
- 4 Sélectionnez l'option Document.
- 5 Cliquez sur **Démarrer**.
- 6 Sélectionnez le nombre de copies dans la liste déroulante Copies.
- 7 Sélectionnez la qualité de copie dans la liste déroulante Qualité.
- 8 Sélectionnez un format de papier dans la liste déroulante Format du papier dans l'imprimante.
- 9 Indiquez si vous souhaitez que le document soit imprimé en couleur, en niveaux de gris ou en noir et blanc en sélectionnant l'option appropriée.
- 10 Pour régler la valeur Luminosité, utilisez le curseur correspondant.

11 Pour sélectionner un format d'impression personnalisé, entrez un nombre compris entre 25 et 400 dans la zone Format d'impression.

Vous pouvez également adapter le document au format de la page en sélectionnant l'option Adapter à la page.

12 Cliquez sur **Copier** dans le coin inférieur droit de l'écran.

Copie d'une photo à l'aide de l'ordinateur

1 Placez la photo face vers le bas sur la vitre du scanner.

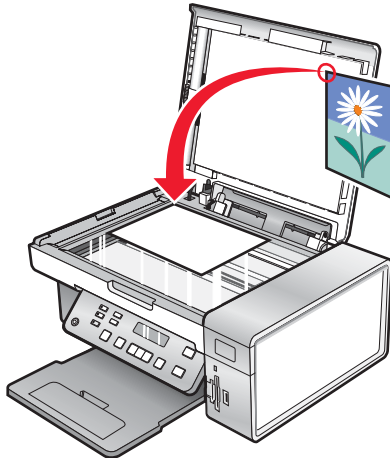

2 Dans le bureau, double-cliquez sur l'icône **Lexmark Imaging Studio**.

3 Dans le volet de gauche de l'écran de bienvenue, cliquez sur **Copier**.

4 Sélectionnez **Photo**.

5 Cliquez sur **Démarrer**.

La photo s'affiche dans le volet de droite.

6 Sélectionnez la qualité de copie dans la liste déroulante Qualité.

7 Sélectionnez un format de papier dans la liste déroulante Format du papier dans l'imprimante.

8 Pour sélectionner plusieurs impressions d'une même photo ou pour sélectionner des formats de photo autres que 4 x 6 pouces (10 x 15 centimètres), sélectionnez les options de votre choix dans le tableau. Utilisez la liste déroulante de la dernière colonne pour afficher et sélectionner d'autres formats.

9 Cliquez sur **Copier** dans le coin inférieur droit de l'écran.

Numérisation

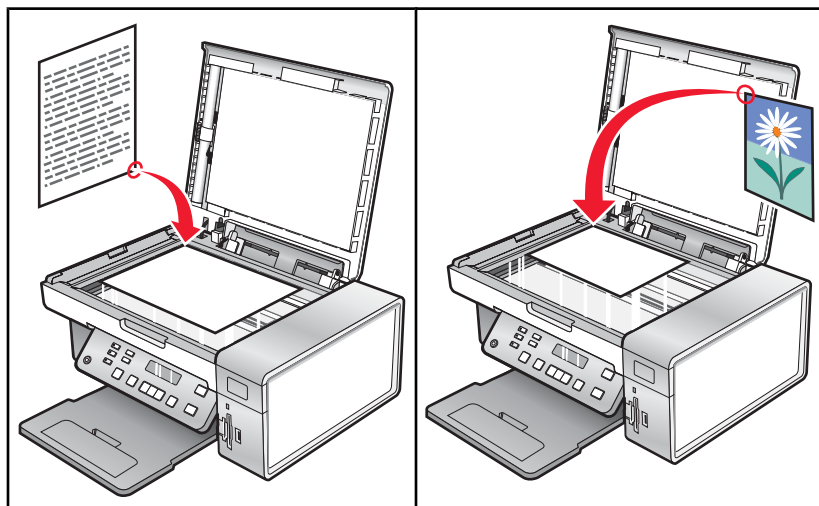

Remarque : Si vous souhaitez personnaliser les paramètres de numérisation, reportez-vous à la section « Utilisation du menu Numérisation », page 22.

Numérisation d'un document

- 1 Vérifiez que l'imprimante est connectée à l'ordinateur et qu'ils sont tous les deux sous tension.
- 2 Placez un document original face vers le bas sur la vitre du scanner.
- 3 A partir du panneau de commandes, appuyez sur **Mode Numérisation**.
- 4 Appuyez sur ◀ ou sur ▶ jusqu'à ce que la destination de numérisation souhaitée apparaisse.
- 5 Appuyez sur **Démarrer Couleur** ou sur **Démarrer Noir**.
- 6 Si vous utilisez un système d'exploitation Macintosh, vous devez éventuellement cliquer sur **Numérisation** dans la boîte de dialogue Numériser qui s'affiche à l'écran.
- 7 Si vous souhaitez enregistrer l'image numérisée, dans le logiciel, cliquez sur **Fichier → Enregistrer sous**.
- 8 Entrez le nom de fichier, le format et l'emplacement où vous voulez enregistrer l'image numérisée.
- 9 Cliquez sur **Enregistrer**.

Numérisation vers un ordinateur installé en réseau

- 1 Vérifiez les points suivants :
 - L'imprimante est connectée au réseau par l'intermédiaire d'un serveur d'impression et l'imprimante et l'ordinateur recevant la numérisation sont sous tension.
 - L'imprimante est configurée pour la numérisation en réseau (Impression IP directe).
- 2 Placez un document original face vers le bas sur la vitre du scanner.
- 3 A partir du panneau de commandes, appuyez sur Paramètres.**Mode Numérisation**.
- 4 Appuyez sur ◀ ou sur ▶ jusqu'à ce que l'ordinateur vers lequel vous voulez numériser soit en surbrillance.

- 5 Appuyez sur **✓**.
- 6 Appuyez sur **◀** ou sur **▶** jusqu'à ce que l'emplacement voulu pour la numérisation apparaisse.
- 7 Appuyez sur **Démarrer Couleur** ou sur **Démarrer Noir**.

Numérisation d'un document à l'aide de l'ordinateur

- 1 Placez un document original face vers le bas sur la vitre du scanner.

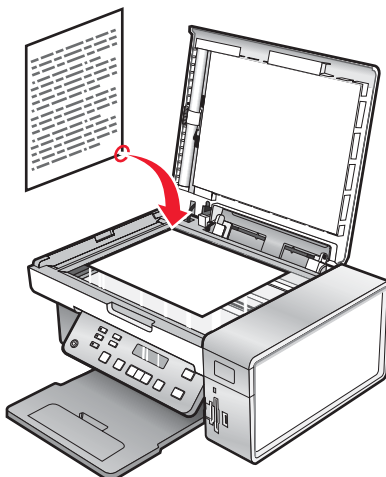

- 2 Dans le bureau, double-cliquez sur l'icône **Lexmark Imaging Studio**.
- 3 Cliquez sur **Numérisation**.
- 4 Sélectionnez **Document**.
- 5 Cliquez sur **Démarrer**.

Le document numérisé est chargé dans votre application de traitement de texte par défaut. Vous pouvez maintenant modifier le document.

Numérisation de texte pour modification

La fonction de reconnaissance optique des caractères (ROC) de l'imprimante vous permet de transformer les images numérisées en texte pouvant être édité au moyen d'une application de traitement de texte.

- 1 Vérifiez les points suivants :
 - L'imprimante doit être connectée à un ordinateur. L'ordinateur et l'imprimante doivent être sous tension.
 - ABBYY Fine Reader doit être installé.
- 2 Placez un document original face vers le bas sur la vitre du scanner.
- 3 Dans le bureau, double-cliquez sur l'icône **Lexmark Imaging Studio**.
- 4 Cliquez sur **Numérisation**.
- 5 Sélectionnez **Document**.
- 6 Cliquez sur **Démarrer**.

Le document numérisé est chargé dans votre application de traitement de texte par défaut. Vous pouvez maintenant modifier le document.

Numérisation d'images pour modification

- 1 Vérifiez que l'imprimante est connectée à l'ordinateur et qu'ils sont tous les deux sous tension.
- 2 Placez un document original face vers le bas sur la vitre du scanner.
- 3 Dans le bureau, double-cliquez sur l'icône **Lexmark Imaging Studio**.
- 4 Cliquez sur **Numérisation**.
- 5 Sélectionnez **Photo** ou **Plusieurs photos**.
- 6 Cliquez sur **Démarrer**.

Vous pouvez modifier l'image numérisée.

Numérisation d'une photo vers la Bibliothèque de photos

- 1 Chargez une photo face vers le bas sur la vitre du scanner.
- 2 Dans le bureau, double-cliquez sur l'icône **Lexmark Imaging Studio**.
- 3 Cliquez sur **Afficher/imprimer la bibliothèque de photos**.
- 4 Dans l'onglet Ajouter de la Bibliothèque de photos, cliquez sur **Ajouter une nouvelle numérisation**.
- 5 Sélectionnez **Photo**.
- 6 Cliquez sur **Démarrer**.

La photo est placée dans le dossier actif de la Bibliothèque de photos.

Numérisation simultanée de plusieurs photos à l'aide de l'ordinateur

- 1 Placez les photos face vers le bas sur la vitre du scanner.

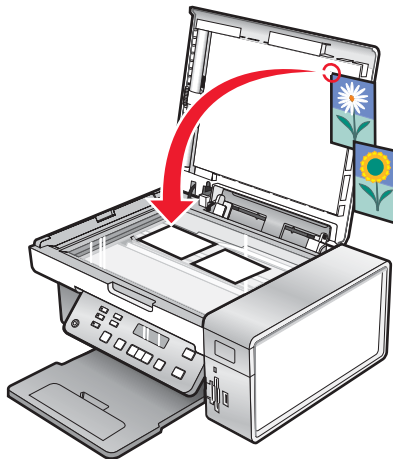

Remarque : pour un résultat optimal, placez les photos en laissant le plus d'espace possible entre celles-ci et les bords de la zone de numérisation.

- 2 Dans le bureau, double-cliquez sur l'icône **Lexmark Imaging Studio**.
- 3 Cliquez sur **Numérisation**.

4 Sélectionnez **Plusieurs photos** .

5 Cliquez sur **Démarrer**.

Numérisation de documents ou d'images pour un envoi par Email

Vous pouvez envoyer des images sous la forme de pièces jointes à un Email à l'aide de votre application de messagerie par défaut.

1 Placez un document original face vers le bas sur la vitre du scanner.

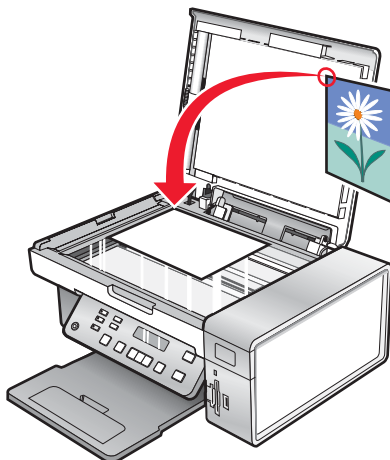

2 Dans le bureau, double-cliquez sur l'icône **Lexmark Imaging Studio**.

3 Cliquez sur **Email**.

4 Sélectionnez l'option Photo, Plusieurs photos ou Document.

5 Cliquez sur **Démarrer**.

6 Si vous numérisez une photo, sélectionnez un paramètre Format de photo dans la zone Qualité et vitesse d'envoi.

7 Cliquez sur **Créer un Email** pour joindre vos images à un Email.

Suppression des motifs ondulés des photos numérisées, magazines ou journaux

Le détramage permet de supprimer les motifs ondulés (effets de moiré) des images de magazines ou de journaux.

1 Vérifiez que l'imprimante est connectée à l'ordinateur et qu'ils sont tous les deux sous tension.

2 Placez un document original face vers le bas sur la vitre du scanner.

3 Dans le bureau, double-cliquez sur l'icône **Lexmark Imaging Studio**.

4 Cliquez sur **Numérisation**.

5 Sélectionnez **Photo** ou **Plusieurs photos** .

6 Cliquez sur **Démarrer**.

7 Cliquez sur l'icône **Avancé** .

8 Cliquez sur **Motifs d'image**.

- 9 Pour supprimer les motifs d'image dus à la numérisation de magazines et de journaux, cliquez sur **Supprimer les motifs**.
- 10 Dans la liste déroulante, sélectionnez les motifs à supprimer.
- 11 Pour réduire les bavures sur vos photos couleur, cochez la case puis déplacez le curseur jusqu'à la valeur souhaitée.
- 12 Cliquez sur **OK**. La miniature est mise à jour.

Personnalisation des paramètres de numérisation à l'aide de l'ordinateur

- 1 Dans le bureau, double-cliquez sur l'icône **Lexmark Imaging Studio**.
- 2 Cliquez sur **Numérisation**.
- 3 Cliquez sur **Paramètres personnalisés**.
- 4 Modifiez les paramètres en fonction de vos besoins.

Paramètre	Options
Nombre de couleurs	Sélectionner Couleur, Gris ou Noir et blanc.
Résolution de numérisation (points par pouce)	Sélectionner une valeur de résolution de numérisation dans la liste déroulante.
Format	<ul style="list-style-type: none"> • Vous pouvez cadrer automatiquement le document numérisé. Déplacez le curseur jusqu'au réglage souhaité. • Vous pouvez sélectionner la zone à numériser. Dans la liste déroulante, sélectionnez une source de papier.
Sélectionner la zone à numériser	Sélectionner la zone à numériser en choisissant un format de papier dans la liste déroulante.
Convertir l'image en texte avec un logiciel ROC	Convertir l'image en texte.
Toujours utiliser ces paramètres lors de la numérisation	Rendre vos sélections permanentes en cochant cette case.

Télécopie

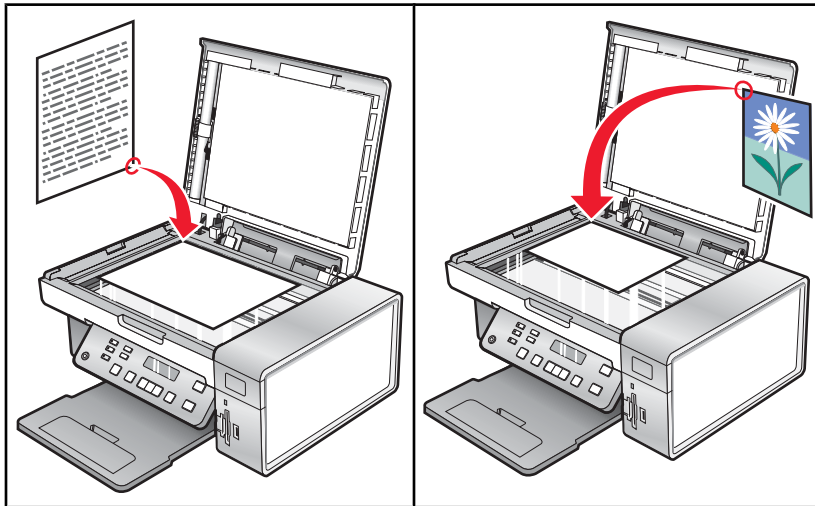

Vérifiez les points suivants :

- L'imprimante est connectée à un ordinateur équipé d'un modem télécopieur.
- L'ordinateur est connecté à une ligne téléphonique fonctionnant correctement.
- L'ordinateur et l'imprimante sont tous les deux sous tension.

Envoi d'une télécopie à l'aide du logiciel

Vous pouvez numériser un document sur l'ordinateur, puis l'envoyer à quelqu'un par télécopie en utilisant le logiciel.

- 1 Placez un document original face vers le bas sur la vitre du scanner.
- 2 Dans le bureau, double-cliquez sur l'icône **Lexmark Imaging Studio**.
- 3 Dans le volet de gauche de l'écran de bienvenue, cliquez sur **Télécopie**.
- 4 Sélectionnez l'option Document.
- 5 Cliquez sur **Démarrer**.
- 6 Entrez les informations sur le destinataire, puis cliquez sur **Suivant**.
Remarque : Un numéro de télécopie peut contenir jusqu'à 64 chiffres, virgules, points et/ou les symboles suivants : * # + - ().
- 7 Entrez les informations sur la page de garde, puis cliquez sur **Suivant**.
- 8 Si vous souhaitez envoyer d'autres documents avec votre télécopie, ajoutez-les maintenant, puis cliquez sur **Suivant**.
- 9 Pour envoyer votre télécopie :
 - Immédiatement : Sélectionnez l'option Envoyer.
 - A une heure déterminée :
 - a Sélectionnez l'option Différer l'envoi jusqu'à.
 - b Définissez la date et l'heure.

- 10 Si vous souhaitez obtenir une copie papier de votre télécopie, sélectionnez l'option Imprimer une copie de la télécopie.
- 11 Cliquez sur **Envoyer**.

Réception automatique d'une télécopie

- 1 Dans le bureau, double-cliquez sur l'icône **Lexmark Imaging Studio**.
- 2 Dans la zone Paramètres située dans le volet de gauche de l'écran de bienvenue, cliquez sur **Configurer et gérer les télécopies**.
- 3 Dans le menu Actions, cliquez sur **Modifier la liste de composition abrégée et régler les autres paramètres de télécopie**.
- 4 Cliquez sur l'onglet **Sonnerie et réponse**.
- 5 Dans la zone Répondre automatiquement aux appels entrants comme s'il s'agissait de télécopies, sélectionnez **Activée** dans la liste déroulante Réponse auto.
- 6 Pour activer ou désactiver la fonction Réponse auto. à des heures précises, sélectionnez les paramètres souhaités dans les listes déroulantes.
- 7 Pour définir le nombre de sonneries de téléphone qui s'écouleront avant que l'imprimante reçoive automatiquement les télécopies, sélectionnez un paramètre dans la liste déroulante Décrochage à la située dans la zone Répondre sur votre type de ligne téléphonique.
- 8 Cliquez sur **OK** pour enregistrer les paramètres.

Maintenance de l'imprimante

Remplacement des cartouches

Retrait d'une cartouche usagée

- 1 Assurez-vous que l'imprimante est sous tension.
- 2 Ouvrez l'unité du scanner.

Le chariot des cartouches se place en position de chargement, sauf si l'imprimante est occupée.

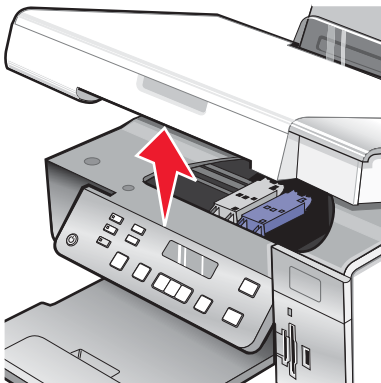

- 3 Appuyez sur le levier du chariot pour ouvrir le couvercle du chariot.

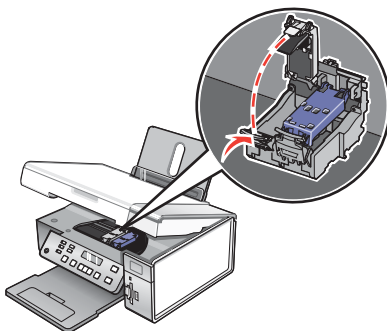

- 4 Retirez la cartouche usagée.

Remarque : Si vous retirez les deux cartouches, répétez les étapes 3 à 4 pour la seconde.

Installation des cartouches d'impression

- 1 Si vous installez des cartouches neuves, ôtez l'autocollant et la bande protectrice situés au dos et au-dessous des cartouches.

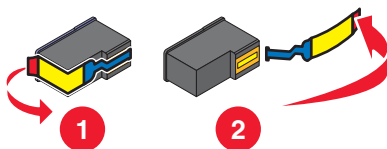

Avertissement : ne touchez *pas* la zone de contact dorée qui se trouve au dos des cartouches, ni les buses qui se situent en-dessous de celles-ci.

2 Appuyez sur le levier de chaque chariot pour ouvrir le couvercle correspondant.

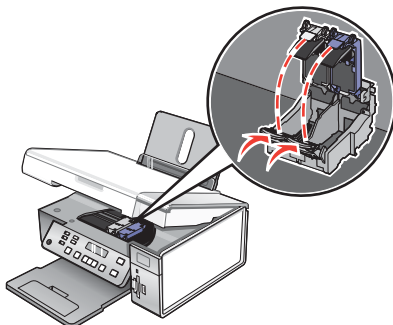

3 Insérez la cartouche noire ou la cartouche photo dans le chariot de gauche. Insérez la cartouche couleur dans le chariot de droite.

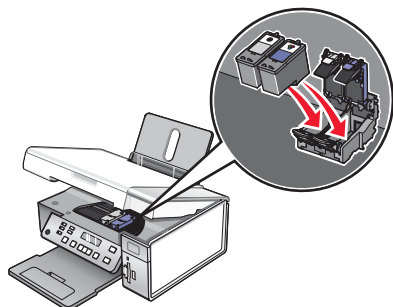

4 Fermez les couvercles.

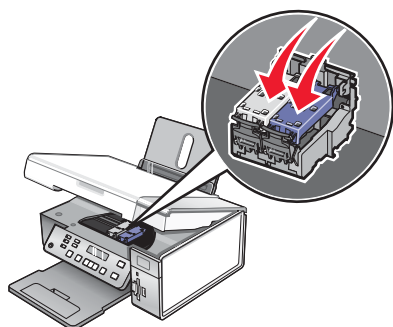

5 Fermez l'unité du scanner, en faisant attention à ne pas mettre les mains dessous.

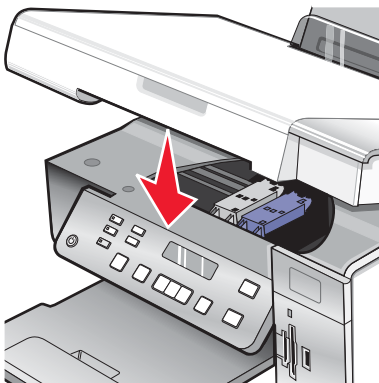

Un message apparaissant sur l'écran du panneau de commandes vous demande de charger du papier et d'appuyer sur  pour imprimer une page d'alignement.

Remarque : L'unité du scanner doit être fermée pour pouvoir numériser un document, l'imprimer, le copier ou l'envoyer par télécopie.

Amélioration de la qualité d'impression

Amélioration de la qualité d'impression

Si la qualité d'impression du document est médiocre, essayez les solutions suivantes :

- Vérifiez que vous utilisez du papier approprié au document. Si vous imprimez des photos ou d'autres images de grande qualité, utilisez les papiers photo Lexmark Premium Photo ou Lexmark pour de meilleurs résultats.
- Utilisez un papier ayant un grammage plus élevé ou un papier plus blanc.
- Sélectionnez une qualité d'impression supérieure.

Si la qualité d'impression du document n'est toujours pas satisfaisante, procédez comme suit :

- 1 Alignez les cartouches d'encre. Pour plus d'informations, reportez-vous à la section « Alignement de cartouches », page 75.

Si la qualité ne s'est pas améliorée, passez à l'étape 2.

- 2 Nettoyez les buses des cartouches. Pour plus d'informations, reportez-vous à la section « Nettoyage des buses des cartouches », page 76.

Si la qualité ne s'est pas améliorée, passez à l'étape 3.







- 3 Retirez et réinsérez les cartouches. Pour plus d'informations, reportez-vous aux sections « Retrait d'une cartouche usagée », page 73 et « Installation des cartouches d'impression », page 73.

Si la qualité ne s'est pas améliorée, passez à l'étape 4.

- 4 Essuyez les buses et les contacts des cartouches. Pour plus d'informations, reportez-vous à la section « Essuyage des buses et des contacts des cartouches », page 76.

Si vous ne constatez aucune amélioration, remplacez la cartouche. Pour plus d'informations, reportez-vous à la section « Commande de consommables », page 77.

Alignement de cartouches

- 1 Chargez du papier ordinaire.
- 2 A partir du panneau de commandes, appuyez sur **Paramètres**.
- 3 Appuyez sur  ou sur  jusqu'à ce que **Maintenance** s'affiche.
- 4 Appuyez sur .
- 5 Appuyez sur  ou sur  jusqu'à ce que **Aligner les cartouches** s'affiche.
- 6 Appuyez sur .

Une page d'alignement s'imprime.

Si vous avez aligné les cartouches pour améliorer la qualité d'impression, imprimez à nouveau le document. Si la qualité ne s'est pas améliorée, nettoyez les buses des cartouches.

Nettoyage des buses des cartouches

- 1 Chargez du papier ordinaire.
- 2 Appuyez sur **Paramètres**.
- 3 Appuyez sur ◀ ou sur ▶ jusqu'à ce que **Maintenance** s'affiche.
- 4 Appuyez sur ✓.
- 5 Appuyez sur ◀ ou sur ▶ jusqu'à ce que **Nettoyer les cartouches** s'affiche.
- 6 Appuyez sur ✓.

Une page s'imprime et de l'encre est projetée dans les buses des cartouches afin de les nettoyer.

- 7 Relancez l'impression du document pour vérifier si la qualité d'impression s'est améliorée.
- 8 Si la qualité d'impression ne présente pas d'amélioration, répétez l'opération deux fois supplémentaires.

Essuyage des buses et des contacts des cartouches

- 1 Retirez les cartouches.
- 2 Humidifiez un chiffon propre et sans peluches.
- 3 Maintenez le chiffon humide contre les buses pendant environ trois secondes, puis essuyez dans la direction indiquée.

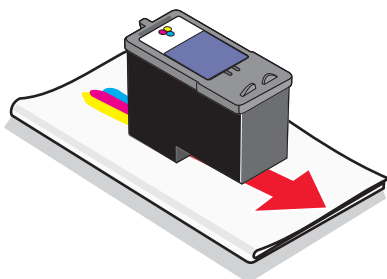

- 4 Utilisez une autre portion propre du chiffon humide et maintenez ce dernier contre les contacts pendant environ trois secondes, puis essuyez dans la direction indiquée.

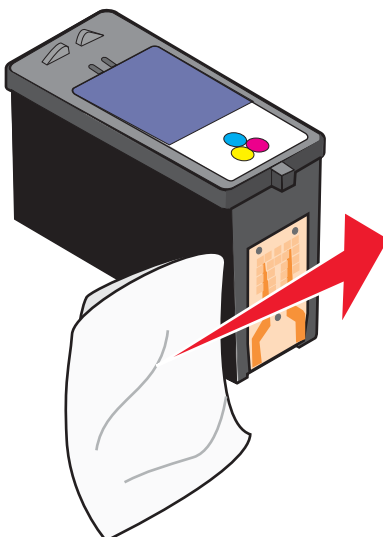

- 5 Utilisez une autre partie propre du chiffon humide et répétez l'étape 3 et l'étape 4.
- 6 Laissez les buses et les contacts sécher complètement.
- 7 Réinsérez les cartouches.
- 8 Réimprimez le document.
- 9 Si la qualité ne s'améliore pas, nettoyez les buses d'impression. Pour plus d'informations, reportez-vous à la section « Nettoyage des buses des cartouches », page 76.
- 10 Répétez l'étape 9 encore deux fois si nécessaire.
- 11 Si la qualité laisse toujours à désirer, remplacez les cartouches.

Conservation des cartouches

- N'ouvrez l'emballage des cartouches qu'au moment de les installer.
- Ne retirez une cartouche de l'imprimante que si vous souhaitez la remplacer, la nettoyer ou la conserver dans un récipient hermétique. Si vous réutilisez des cartouches restées à l'air libre pendant une période prolongée, des problèmes d'impression risquent de survenir.
- Conservez la cartouche photo dans son unité de stockage lorsqu'elle n'est pas utilisée.

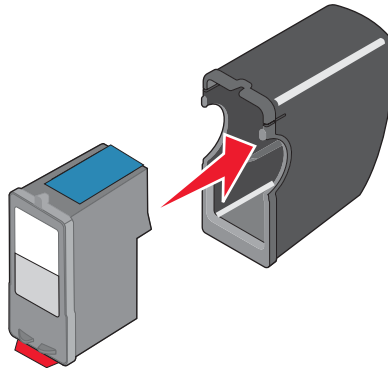

Nettoyage de la vitre du scanner

- 1 Humidifiez un chiffon propre et sans peluches.
- 2 Essayez délicatement la vitre du scanner pour la nettoyer.

Remarque : Vérifiez que l'encre et/ou tout fluide de correction sont bien secs avant de placer le document sur la vitre du scanner.

Commande de consommables

Commande de cartouches

Modèles Lexmark 3500-4500 Series (excepté Lexmark 3580 et Lexmark 4580)

Composant	Numéro de référence	Rendement de pages standard moyen par cartouche ¹
Cartouche noire	23A	215
Cartouche noire ²	23	215
Cartouche noire grande contenance	34	550
Cartouche couleur	24A	185
Cartouche couleur ²	24	185
Cartouche couleur grande contenance	35	500
Cartouche photo	31	Non applicable
¹ Valeurs obtenues dans le cadre d'une impression en continu. Valeur de rendement déclarée conforme à la norme ISO/IEC 24711 (FDIS). ² Cartouche sous licence du programme de retour		

Modèles Lexmark 3580 et Lexmark 4580

Composant	Numéro de référence
Cartouche couleur	2
Cartouche noire	3
Cartouche photo	31

Commandes de papier et d'autres consommables

Pour commander des consommables pour l'imprimante ou pour rechercher le revendeur le plus proche de chez vous, visitez notre site Web à l'adresse suivante : www.lexmark.com.

Remarques :

- Pour obtenir un résultat optimal, utilisez des cartouches Lexmark.
- Pour des résultats optimaux, utilisez du papier photo Lexmark pour l'impression de photos ou d'autres images haute qualité.

Composant	Numéro de référence
Câble USB	1021294
Lexmark N2050 (serveur d'impression sans fil interne) Remarque : Si votre imprimante n'a pas été fournie avec un serveur d'impression sans fil interne pré-installé, l'installation du Lexmark N2050 sur l'imprimante vous permet d'imprimer et de numériser sur un réseau sans fil.	Pour plus d'informations, visitez le site Web www.lexmark.com .

Papier	Format de papier
Papier photo Lexmark Premium	<ul style="list-style-type: none"> • Lettre • A4 • 4 x 6 pouces • 10 x 15 cm • L
Papier photo Lexmark	<ul style="list-style-type: none"> • Lettre • A4 • 4 x 6 pouces • 10 x 15 cm
Papier photo Lexmark PerfectFinish™	<ul style="list-style-type: none"> • Lettre • A4 • 4 x 6 pouces • 10 x 15 cm • L
Remarque : La disponibilité varie d'un pays à l'autre.	

Pour obtenir plus d'informations sur la commande de papier photo Lexmark, Lexmark Premium ou Lexmark PerfectFinish dans votre pays, accédez au site www.lexmark.com.

Utilisation de véritables cartouches de marque Lexmark

Les imprimantes, cartouches d'impression et papiers photo Lexmark sont conçus pour donner des résultats d'impression optimaux.

Si vous recevez un message **Plus d'encre Lexmark**, cela signifie que les cartouches Lexmark d'origine sont vides.

Si vous pensez avoir acheté une cartouche Lexmark mais que le message **Plus d'encre Lexmark** apparaît :

- 1 Cliquez sur **En savoir davantage** sur le message.
- 2 Cliquez sur **Signaler une cartouche d'impression non Lexmark**.

Pour que ce message ne s'affiche plus :

- Remplacez votre cartouche par une nouvelle cartouche Lexmark.
- Si vous imprimez à partir d'un ordinateur, cliquez sur **En savoir davantage** sur le message, cochez la case appropriée et cliquez sur **Fermer**.

La garantie de l'imprimante Lexmark ne couvre pas les dommages causés par des cartouches autres que Lexmark.

Utilisation d'une cartouche recyclée

La garantie ne couvre pas les réparations des pannes ou des dommages causés par des cartouches recyclées. Lexmark déconseille l'utilisation de cartouches recyclées. Celles-ci risquent en effet de nuire à la qualité de l'impression et d'endommager l'imprimante. Pour des résultats optimaux, utilisez toujours des consommables Lexmark.

Recyclage des produits Lexmark

Pour renvoyer des produits Lexmark en vue de leur recyclage :

- 1** Visitez notre site Web www.lexmark.com/recycle.
- 2** Suivez les instructions qui s'affichent à l'écran.

Dépannage

- « Dépannage relatif à l'installation », page 81
- « Dépannage lié à l'impression », page 85
- « Dépannage lié à la copie », page 91
- « Dépannage lié à la numérisation », page 92
- « Dépannage – Bourrages et problèmes d'alimentation papier », page 95
- « Dépannage lié à la carte mémoire », page 97
- « Messages d'erreur », page 98
- « Restauration des paramètres d'origine », page 104
- « Désinstallation et réinstallation du logiciel », page 105

Dépannage relatif à l'installation

- « Une langue incorrecte apparaît sur l'écran », page 81
- « Le voyant de mise sous tension n'est pas allumé », page 82
- « Impossible d'installer le logiciel », page 82
- « La page ne s'imprime pas », page 83
- « Impossible d'imprimer à partir d'un appareil photo numérique en utilisant PictBridge », page 85

Une langue incorrecte apparaît sur l'écran

Les solutions sont multiples. Essayez l'une d'entre elles présentées ci-dessous :

Corrigez la sélection de la langue pendant la configuration initiale.

Une fois que vous sélectionnez une langue, **Langue** réapparaît sur l'écran. Pour changer la sélection :

- 1 Appuyez sur ◀ ou sur ▶ jusqu'à ce que la langue voulue apparaisse à l'écran.
- 2 Appuyez sur ✓ pour enregistrer.

Sélectionnez une autre langue après la configuration initiale.

- 1 A partir du panneau de commandes, appuyez sur **Paramètres**.
- 2 Appuyez sur ◀ ou sur ▶ jusqu'à ce que **Conf. périphérique** s'affiche.
- 3 Appuyez sur ✓.
- 4 Appuyez sur ◀ ou sur ▶ jusqu'à ce que **Conf. périphérique** s'affiche.
- 5 Appuyez sur ✓.
- 6 Appuyez sur ◀ ou sur ▶ jusqu'à ce que la langue voulue apparaisse à l'écran.
- 7 Appuyez sur ✓ pour enregistrer.

Remarque : Si vous ne comprenez pas la langue affichée à l'écran, reportez-vous à la section « Restauration des paramètres d'origine », page 104

Le voyant de mise sous tension n'est pas allumé

Les solutions sont multiples. Essayez une ou plusieurs d'entre elles présentées ci-dessous.



Appuyez sur le bouton Marche/arrêt.

Assurez-vous que l'imprimante est sous tension en appuyant sur .

Déconnectez et reconnectez le câble d'alimentation.

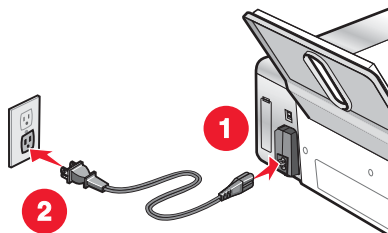
- 1 Débranchez le câble d'alimentation électrique de la prise murale et de l'imprimante.
- 2 Branchez le câble dans le port d'alimentation situé sur l'imprimante.



- 3 Branchez le câble sur une prise électrique déjà utilisée par d'autres appareils.
- 4 Si le voyant  n'est pas allumé, appuyez sur .

Impossible d'installer le logiciel

Les solutions sont multiples. Essayez une ou plusieurs d'entre elles présentées ci-dessous :

Vérifiez le système d'exploitation utilisé

Les systèmes d'exploitation pris en charge sont les suivants : Windows 2000, Windows XP, Windows Vista et Mac OS X.

Remarque : Les utilisateurs Windows 2000 doivent utiliser Service Pack 3 ou la version ultérieure.

Vérifiez la configuration système requise

Vérifiez que votre ordinateur possède la configuration système minimale requise indiquée sur l'emballage de l'imprimante.

Vérification de la connexion USB

- 1 Vérifiez que le câble USB n'a pas été endommagé.
- 2 Branchez l'extrémité carrée du câble USB à l'arrière de l'imprimante.
- 3 Branchez l'extrémité rectangulaire du câble USB dans le port USB de l'ordinateur.

Ce port est signalé par le symbole USB .

Vérifier la connexion sans fil



Vérifiez que le voyant Wi-Fi est allumé. Pour plus d'informations, reportez-vous à la section « Présentation des composants de l'imprimante », page 17.

Remarque : Seule l'imprimante 4500 Series est livrée avec un serveur d'impression sans fil interne.

Réinstallez le logiciel

- 1 Eteignez, puis rallumez votre ordinateur.
- 2 Cliquez sur **Annuler** dans tous les écrans Ajout de nouveau matériel.
- 3 Insérez le CD et suivez les instructions qui s'affichent à l'écran pour réinstaller le logiciel.

Reconnecter le câble d'alimentation

- 1 Appuyez sur  pour mettre l'imprimante hors tension.
- 2 Débranchez le câble d'alimentation de la prise murale.
- 3 Retirez délicatement le câble d'alimentation de l'imprimante.
- 4 Rebranchez-le à l'imprimante.
- 5 Branchez le câble d'alimentation à la prise murale.
- 6 Appuyez sur  pour mettre l'imprimante sous tension.

Désactiver les programmes antivirus

- 1 Fermez toutes les applications logicielles.
- 2 Désactivez tous les programmes anti-virus.
- 3 Double-cliquez sur l'icône **Poste de travail** .
Sous Windows XP, cliquez sur **Démarrer** pour accéder à l'icône Poste de travail.
- 4 Double-cliquez sur l'icône **du lecteur de CD-ROM** .
- 5 Si nécessaire, double-cliquez sur **setup.exe**.
- 6 Suivez les instructions qui s'affichent à l'écran pour installer le logiciel.

Désinstaller et réinstaller des logiciels

Désinstallez le logiciel de l'imprimante et réinstallez-le. Pour plus d'informations, reportez-vous à la section « Désinstallation et réinstallation du logiciel », page 105.

La page ne s'imprime pas

Les solutions sont multiples. Essayez une ou plusieurs d'entre elles présentées ci-dessous :

Vérifiez les messages

Si un message d'erreur s'affiche, reportez-vous à la section « Messages d'erreur », page 98.

Vérifiez l'alimentation

Si le voyant  n'est pas allumé, reportez-vous à la section « Le voyant de mise sous tension n'est pas allumé », page 82.

Rechargez du papier

Retirez le papier, puis rechargez-le.

Vérifiez l'encre

Vérifiez les niveaux d'encre et installez une nouvelle cartouche si nécessaire.

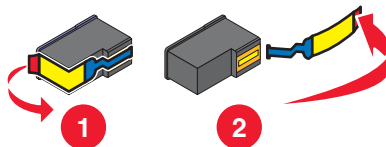

Vérifiez les cartouches

- 1 Retirez les cartouches.
- 2 Assurez-vous que l'autocollant et la bande adhésive ont été retirés.





- 3 Réinsérez les cartouches.

Vérifiez l'imprimante par défaut et les paramètres de pause

- 1 Cliquez sur :
 - Sous Windows XP (menu Démarrer par défaut) : **Démarrer** → **Imprimantes et télécopieurs**.
 - Sous Windows XP (menu Démarrer classique) : **Démarrer** → **Paramètres** → **Imprimantes et télécopieurs**.
 - Sous Windows Vista (menu Démarrer par défaut) :  → **Panneau de configuration** → **Imprimantes** (sous Matériel et son).
 - Sous Windows Vista (menu Démarrer classique) :  → **Imprimantes**.
- 2 Double-cliquez sur le périphérique d'attente de l'imprimante.
- 3 Cliquez sur **Imprimante**.
 - Vérifiez que l'option Suspendre l'impression n'est pas cochée.
 - Si l'option Définir par défaut n'est pas cochée, vous devez sélectionner la file d'attente d'impression pour chaque fichier que vous souhaitez imprimer.

Reconnectez le câble d'alimentation

- 1 Appuyez sur  pour mettre l'imprimante hors tension.
- 2 Débranchez le câble d'alimentation de la prise murale.
- 3 Retirez délicatement le câble d'alimentation de l'imprimante.
- 4 Rebranchez-le à l'imprimante.
- 5 Branchez le câble d'alimentation à la prise murale.
- 6 Appuyez sur  pour mettre l'imprimante sous tension.

Désinstallation et réinstallation du logiciel

Désinstallez le logiciel de l'imprimante et réinstallez-le. Pour plus d'informations, reportez-vous à la section « Désinstallation et réinstallation du logiciel », page 105.

Impossible d'imprimer à partir d'un appareil photo numérique en utilisant PictBridge

Les solutions sont multiples. Essayez une ou plusieurs d'entre elles présentées ci-dessous :

Activez l'impression PictBridge à partir de l'appareil photo

Activez l'impression PictBridge sur l'appareil en sélectionnant le mode USB adéquat. Pour plus d'informations, reportez-vous à la documentation fournie avec l'appareil photo.

Vérifiez que l'appareil photo est compatible PictBridge

- 1 Débranchez l'appareil.
- 2 Branchez un appareil photo numérique compatible PictBridge sur le port PictBridge. Reportez-vous à la documentation de l'appareil photo numérique pour savoir s'il est compatible PictBridge.

Vérifiez le câble USB

Utilisez uniquement le câble USB fourni avec l'appareil photo numérique.

Retirez les cartes mémoire

Retirez toute carte mémoire de l'imprimante.

Vérifiez les messages

Si un message d'erreur s'affiche, reportez-vous à la section « Messages d'erreur », page 98.

Dépannage lié à l'impression

- « Impressions partielles de photos 4 x 6 po. (10 x 15 cm) avec un appareil photo numérique compatible PictBridge », page 86
- « Amélioration de la qualité d'impression », page 86
- « La qualité d'impression du texte et des images est médiocre », page 87
- « La qualité d'impression est médiocre sur les bords de la page », page 88
- « L'impression est lente », page 89
- « Impressions partielles de documents ou de photos », page 90
- « Photos présentant des bavures », page 90
- « Le niveau d'encre des cartouches semble incorrect », page 90
- « Les niveaux d'encre semblent baisser trop rapidement », page 90

Impressions partielles de photos 4 x 6 po. (10 x 15 cm) avec un appareil photo numérique compatible PictBridge

Vérifier que la taille de la photo et le format de papier sont correctement définis

L'imprimante affiche le message **Erreur de format papier ou photo** lorsque le format de photo indiqué ne correspond pas au format de papier défini. Cela se produit généralement lorsque vous tentez d'imprimer depuis votre appareil photo numérique compatible PictBridge. Le paramètre de l'option de menu Format de photo, disponible depuis le panneau de commande de l'imprimante, est peut-être toujours défini sur le format **8.5 x 11 pouces** ou sur **5 x 7 pouces** alors que votre appareil photo est configuré pour le format d'impression **4 x 6 pouces** ou sur **L**. Vous devez vérifier que le format de photo sélectionné sur l'imprimante est **4 x 6 pouces** ou sur **10 x 15 cm**, en fonction du format généralement utilisé dans votre pays ou région.

- Assurez-vous que le papier photo 4 x 6 po. (10 x 15 cm) est correctement chargé dans le support papier.
- Si votre appareil photo numérique compatible PictBridge vous permet de modifier le paramètre du format d'impression, définissez-le sur 4 x 6 po. (10 x 15 cm).
- Si votre appareil photo ne vous permet pas de modifier le paramètre du format de photo, changez le format du papier à partir du panneau de commandes en sélectionnant le format 4 x 6 po. (10 x 15 cm).

- 1 Insérez une extrémité du câble USB fourni avec l'appareil photo dans ce dernier, puis introduisez l'autre extrémité dans le port PictBridge situé à l'avant de l'imprimante.
- 2 Allumez l'appareil photo et choisissez la première photo à l'aide du panneau de commandes de l'appareil.
- 3 Attendez que **PictBridge Printing** apparaisse sur l'écran du panneau de commande de l'imprimante.

Remarque : Si l'option **Erreur de format papier ou photo** apparaît, appuyez sur **X** pour effacer le message d'erreur.

- 4 Appuyez sur .
- 5 Appuyez sur **◀** ou sur **▶** jusqu'à ce que **Format de photo** s'affiche.
- 6 Appuyez sur **✓**.
- 7 Appuyez sur **◀** ou sur **▶** jusqu'à ce que **4 x 6 pouces** ou sur **10 x 15 cm** s'affiche.
- 8 Appuyez sur **✓**.
- 9 Appuyez sur **◀** ou sur **▶** jusqu'à ce que **Config. papier** s'affiche.
- 10 Appuyez sur **✓**.
- 11 Appuyez sur **◀** ou sur **▶** jusqu'à ce que **Format de papier** s'affiche.
- 12 Appuyez sur **✓**.
- 13 Appuyez sur **◀** ou sur **▶** jusqu'à ce que **10 x 15 cm** s'affiche.
- 14 Appuyez sur **✓**.
- 15 Appuyez sur **Démarrer Couleur** ou sur **Démarrer Noir**.

Amélioration de la qualité d'impression

Les solutions sont multiples. Essayez une ou plusieurs d'entre elles présentées ci-dessous :

Vérifiez le papier

- Utilisez du papier adapté au document. Si vous imprimez des photos ou d'autres images de grande qualité, utilisez les papiers photo Lexmark pour de meilleurs résultats.
- Utilisez un papier ayant un grammage plus élevé ou un papier plus blanc.

Sélection d'une qualité d'impression supérieure

- 1 En fonction de la tâche d'impression concernée, appuyez sur **Mode Copie**, **Mode Numérisation** ou **Carte photo**.
- 2 Appuyez sur .
- 3 Appuyez sur ◀ ou sur ▶ jusqu'à ce que l'option **Qualité** s'affiche.
- 4 Appuyez sur ✓.
- 5 Appuyez sur ◀ ou appuyez sur ▶ jusqu'à ce que la qualité souhaitée s'affiche.
- 6 Appuyez sur ✓.

Vérifiez les cartouches d'impression

Si la qualité d'impression du document n'est toujours pas satisfaisante, procédez comme suit :

- 1 Alignez les cartouches. Pour plus d'informations, reportez-vous à la section « Alignement de cartouches », page 75.
Si la qualité ne s'est pas améliorée, passez à l'étape 2.
- 2 Nettoyez les buses des cartouches. Pour plus d'informations, reportez-vous à la section « Nettoyage des buses des cartouches », page 76.
Si la qualité ne s'est pas améliorée, passez à l'étape 3.
- 3 Retirez et réinsérez les cartouches. Pour des informations supplémentaires, reportez-vous aux sections « Retrait d'une cartouche usagée », page 73 et « Installation des cartouches d'impression », page 73.
Si la qualité ne s'est pas améliorée, passez à l'étape 4.
- 4 Essuyez les buses et les contacts de la cartouche. Pour plus d'informations, reportez-vous à la section « Essuyage des buses et des contacts des cartouches », page 76.
Si la qualité laisse toujours à désirer, remplacez les cartouches. Pour plus d'informations, reportez-vous à la section « Commande de consommables », page 77.

La qualité d'impression du texte et des images est médiocre

- Pages vierges
- Impression foncée
- Impression pâle
- Couleurs incorrectes
- Des bandes claires et foncées apparaissent sur l'impression
- Traits non rectilignes
- Bavures
- Rayures
- Lignes blanches

Les solutions sont multiples. Essayez une ou plusieurs d'entre elles présentées ci-dessous :

Vérifiez l'encre

Vérifiez les niveaux d'encre et installez une nouvelle cartouche si nécessaire.

Passez en revue les étapes permettant d'améliorer la qualité d'impression

Reportez-vous à la section « Amélioration de la qualité d'impression », page 86.

Retirez les feuilles au fur et à mesure de leur sortie

Pour éviter les bavures lorsque vous utilisez les supports suivants, retirez les feuilles au fur et à mesure qu'elles sortent de l'imprimante et laissez-les sécher :

- Document contenant des graphiques ou des images
- Papier photo
- Papier mat à grammage élevé ou papier glacé
- Transparents
- Etiquettes
- Enveloppes
- Transferts sur tissu

Remarque : Le séchage des transparents peut prendre jusqu'à 15 minutes.

Changez de marque de papier

Chaque marque traite les encres de manière différente, ce qui entraîne des variations de couleurs à l'impression. Si vous imprimez des photos ou d'autres images de grande qualité, utilisez les papiers photo Lexmark Premium Photo ou Lexmark pour de meilleurs résultats.

Vérifiez la qualité du papier

Utilisez uniquement du papier neuf et non froissé.

Désinstallation et réinstallation du logiciel

Le logiciel n'est peut-être pas correctement installé. Pour plus d'informations, reportez-vous à la section « Désinstallation et réinstallation du logiciel », page 105.

La qualité d'impression est médiocre sur les bords de la page

Les solutions sont multiples. Essayez une ou plusieurs d'entre elles présentées ci-dessous :

Vérifiez les paramètres d'impression minimum



Sauf si vous utilisez la fonctionnalité d'impression sans bordure, utilisez les paramètres de marge minimum suivants :

- Marges gauche et droite :
 - 6,35 mm (0,25 po) pour un format lettre
 - 3,37 mm (0,133 po) pour tous les formats de papier, à l'exception du format Lettre
- Marge supérieure : 1,7 mm (0,067 po)
- Marge inférieure : 12,7 mm (0,5 po)



Sélectionnez la fonction **Impression sans bordure**

- 1 Dans l'application, cliquez sur **Fichier → Imprimer**.
- 2 Cliquez sur **Propriétés, Préférences, Options** ou **Configuration**.
- 3 Cliquez sur **Mise en page**.
- 4 Cliquez sur **Sans bordure**.

Sélectionnez la fonction de redimensionnement Sans bordure (lors de la copie)

- 1 Appuyez sur .
- 2 Appuyez sur ◀ ou sur ▶ jusqu'à ce que l'option **Redimensionner** s'affiche.
- 3 Appuyez sur ✓.
- 4 Appuyez sur ◀ ou sur ▶ jusqu'à ce que l'option **Sans bordure** s'affiche.
- 5 Appuyez sur ✓.
- 6 Appuyez sur **Démarrer Couleur** ou sur **Démarrer Noir**, ou appuyez sur  pour retourner au menu Copier et sélectionner le nombre de copies que vous souhaitez.

Sélectionnez la fonction de photo Sans bordures (lors de l'impression de photos)

- 1 Appuyez sur .
- 2 Appuyez sur ◀ ou sur ▶ jusqu'à ce que l'option **Mise en page** s'affiche.
- 3 Appuyez sur ✓.
- 4 Appuyez sur ◀ ou sur ▶ jusqu'à ce que l'option **Sans bordure** s'affiche.
- 5 Appuyez sur ✓.
- 6 Appuyez sur **Démarrer Couleur** ou sur **Démarrer Noir**, ou appuyez sur  pour retourner au menu Carte photo et sélectionner les photos à imprimer.

Vérifiez que vous utilisez du papier photo

L'impression sans bordure nécessite du papier photo. Les petites marges sont imprimées lorsque vous sélectionnez la fonctionnalité d'impression sans fil en cas d'impression sur du papier ordinaire.

Vérifiez que le format de papier correspond aux paramètres de l'imprimante.

- 1 Dans l'application, cliquez sur **Fichier** → **Imprimer**.
- 2 Cliquez sur **Propriétés**, **Préférences**, **Options** ou **Configuration**.
- 3 Cliquez sur **Config. papier**.
- 4 Vérifiez le format de papier.

L'impression est lente

Les solutions sont multiples. Essayez une ou plusieurs d'entre elles présentées ci-dessous :

Augmentez la vitesse de traitement de l'ordinateur

- Fermez toutes les applications non utilisées.
- Réduisez le nombre et la taille des graphiques et des images figurant dans le document.
- Supprimez les polices inutilisées du système.

Ajoutez de la mémoire

Envisagez d'acheter de la mémoire vive supplémentaire.

Sélectionnez une qualité d'impression plus basse

- 1 Dans l'application, cliquez sur **Fichier → Imprimer**.
- 2 Cliquez sur **Propriétés, Préférences, Options** ou **Configuration**.
- 3 Cliquez sur **Qualité/Copies**.
- 4 Sous Qualité d'impression, sélectionnez un paramètre de qualité moins élevé.

Désinstallation et réinstallation du logiciel

Pour plus d'informations, reportez-vous à la section « Désinstallation et réinstallation du logiciel », page 105.

Impressions partielles de documents ou de photos

Les solutions sont multiples. Essayez une ou plusieurs d'entre elles présentées ci-dessous :

Vérifiez le positionnement du document

Vérifiez que la photo ou le document est placé, face à imprimer vers le bas, dans le coin supérieur gauche de la vitre du scanner.

Vérifiez le format du papier

Assurez-vous que le format du papier utilisé correspond au format de document ou de photo sélectionné.

Photos présentant des bavures

Pour éviter les bavures, évitez de toucher la surface d'une photo imprimée. Pour obtenir un résultat optimal, enlevez les feuilles imprimées du bac de sortie papier et laissez-les sécher au moins 24 heures avant de les empiler, de les afficher ou de les ranger.

Le niveau d'encre des cartouches semble incorrect

Les solutions sont multiples. Essayez une ou plusieurs d'entre elles présentées ci-dessous :

Imprimez-vous des images ou des photos ?

Si vous imprimez des documents contenant de nombreuses images ou si vous utilisez le paramètre de qualité d'impression Photo, l'imprimante utilise une plus grande quantité d'encre. La qualité d'impression sélectionnée, ainsi que le type de document imprimé, ont une influence sur la quantité d'encre que l'imprimante utilise.

Imprimez-vous un fichier volumineux ?

Les niveaux d'encre affichés dans le logiciel de l'imprimante ne sont pas mis à jour au cours des tâches d'impression : ils représentent le niveau d'encre au début de l'impression. Le niveau d'encre peut sembler incohérent dans la fenêtre Etat de l'imprimante lorsque vous imprimez un fichier volumineux.

Les niveaux d'encre semblent baisser trop rapidement

Il existe plusieurs solutions. Essayez une ou plusieurs d'entre elles présentées ci-dessous :

Imprimez-vous des photos ou des documents contenant de nombreux graphiques ?

L'impression des photos et des images nécessitant plus d'encre que les documents texte, la quantité d'encre utilisée est plus importante.

Imprimez-vous avec le paramètre de qualité d'impression Excellente ?

Pour réduire l'utilisation de l'encre sélectionnez **Excellente** uniquement lorsque vous imprimez sur du papier photo ou du papier à grammage élevé. Avec tous les autres types de papier, un paramètre Qualité d'impression inférieur permet d'obtenir une meilleure impression. Utilisez le paramètre d'impression Rapide ou Normale pour imprimer la plupart des documents texte.

Dépannage lié à la copie

- « La photocopieuse ne répond pas », page 91
- « Impossible de fermer l'unité du scanner », page 91
- « La qualité de la copie est médiocre », page 91
- « Copies partielles de documents ou de photos », page 92

La photocopieuse ne répond pas

Les solutions sont multiples. Essayez une ou plusieurs d'entre elles présentées ci-dessous :

Vérifiez les messages

Si un message d'erreur s'affiche, reportez-vous à la section « Messages d'erreur », page 98.

Vérifiez l'alimentation

Si le voyant  n'est pas allumé, reportez-vous à la section « Le voyant de mise sous tension n'est pas allumé », page 82.

Désinstallation et réinstallation du logiciel

Pour plus d'informations, reportez-vous à la section « Désinstallation et réinstallation du logiciel », page 105.

Impossible de fermer l'unité du scanner

- 1 Ouvrez l'unité du scanner.
- 2 Retirez ce qui la maintient ouverte.
- 3 Refermez l'unité du scanner.

La qualité de la copie est médiocre

- Pages vierges
- Motif à damiers
- Graphiques ou images déformés
- Caractères manquants
- Impression pâle
- Impression foncée
- Traits non rectilignes
- Bavures
- Rayures
- Caractères inattendus
- Lignes blanches

Les solutions sont multiples. Essayez une ou plusieurs d'entre elles présentées ci-dessous :

Vérifiez les messages

Si un message d'erreur s'affiche, reportez-vous à la section « Messages d'erreur », page 98.

Vérifiez l'encre

Vérifiez les niveaux d'encre et installez une nouvelle cartouche si nécessaire.

Nettoyez la vitre du scanner

Essuyez délicatement la vitre du scanner avec un chiffon humide, propre et sans peluches.

Passez en revue les étapes permettant d'améliorer la qualité d'impression

Reportez-vous à la section « Amélioration de la qualité d'impression », page 75.

Ajustez la luminosité de la copie

- 1 Placez le document face vers le bas sur la vitre du scanner.
- 2 A partir du panneau de commandes, appuyez sur **Mode Copie**.
- 3 Appuyez sur **Plus clair/Plus foncé**.
- 4 Appuyez sur ◀ ou sur ▶ à plusieurs reprises pour éclaircir ou assombrir la copie.
- 5 Appuyez sur **Démarrer Couleur** ou sur **Démarrer Noir**.

Vérifiez la qualité du document original

Si la qualité de l'original n'est pas satisfaisante, essayez d'utiliser une version plus claire du document ou de l'image.

Effectuez-vous une numérisation à partir de papier photo ou glacé, d'un journal ou d'un magazine ?

Pour la copie ou la numérisation à partir de papier photo ou glacé, d'un magazine ou d'un journal, reportez-vous la section « Suppression des motifs ondulés des photos numérisées, magazines ou journaux », page 69.

Vérifiez le positionnement du document

Vérifiez que la photo ou le document est placé, face à imprimer vers le bas, dans le coin supérieur gauche de la vitre du scanner.

Copies partielles de documents ou de photos

Les solutions sont multiples. Essayez une ou plusieurs d'entre elles présentées ci-dessous :

Vérifiez le positionnement du document

Vérifiez que la photo ou le document est placé, face à imprimer vers le bas, dans le coin supérieur gauche de la vitre du scanner.

Vérifiez le format du papier

Assurez-vous que le format du papier utilisé correspond au format sélectionné.

Vérifiez le paramètre Taille d'origine

Vérifiez que le paramètre Taille d'origine est **Automatique** ou la taille du document original que vous copiez.

Dépannage lié à la numérisation

- « Le scanner ne répond pas », page 93
- « La numérisation du document a échoué », page 93
- « La numérisation est trop lente ou bloque l'ordinateur », page 94
- « Qualité d'image numérisée médiocre », page 94

- « Numérisations partielles de documents ou de photos », page 95
- « Impossible de numériser sur un ordinateur du réseau », page 95

Le scanner ne répond pas

Les solutions sont multiples. Essayez l'une d'entre elles présentées ci-dessous :

Vérifiez les messages

Si un message d'erreur s'affiche, reportez-vous à la section « Messages d'erreur », page 98.

Vérifiez l'alimentation

Si le voyant  Pour plus d'informations, reportez-vous à la section « Le voyant de mise sous tension n'est pas allumé », page 82.

Vérifiez l'imprimante par défaut et les paramètres de pause

1 Cliquez sur

- Sous Windows XP (menu Démarrer par défaut) : **Démarrer → Imprimantes et télécopieurs.**
- Sous Windows XP (menu Démarrer par défaut) : **Démarrer → Paramètres → Imprimantes et télécopieurs.**
- Sous Windows XP (menu Démarrer par défaut) :  → **Panneau de configuration → Imprimantes** (sous Matériel et son).
- Sous Windows XP (menu Démarrer par défaut) :  → **Paramètres → Imprimantes.**

2 Double-cliquez sur le périphérique d'attente d'impression.

3 Cliquez sur **Imprimante**.

- Vérifiez que l'option Suspendre l'impression n'est pas cochée.
- Si l'option Définir par défaut n'est pas cochée, vous devez sélectionner la file d'attente d'impression pour chaque fichier que vous souhaitez imprimer.

Désinstallation et réinstallation du logiciel

Pour plus d'informations, reportez-vous à la section « Désinstallation et réinstallation du logiciel », page 105.

La numérisation du document a échoué

Les solutions sont multiples. Essayez une ou plusieurs d'entre elles présentées ci-dessous :

Vérifiez la connexion du câble USB

- 1 Vérifiez que le câble USB n'a pas été endommagé.
- 2 Branchez l'extrémité carrée du câble USB à l'arrière de l'imprimante.
- 3 Branchez l'extrémité rectangulaire du câble USB dans le port USB de l'ordinateur.

Ce port est signalé par le symbole USB .

Redémarrez l'ordinateur

Eteignez, puis rallumez votre ordinateur.

Désinstallez et réinstallez les logiciels

Pour plus d'informations, reportez-vous à la section « Désinstallation et réinstallation du logiciel », page 105.

La numérisation est trop lente ou bloque l'ordinateur

Les solutions sont multiples. Essayez l'une d'entre elles présentées ci-dessous :

Fermez les autres logiciels

Fermez tous les programmes inutilisés.

Réglez la résolution de numérisation sur une valeur moins élevée

- 1 Placez un document original face vers le bas sur la vitre du scanner.
- 2 Dans le bureau, double-cliquez sur l'icône **Lexmark Imaging Studio**.
- 3 Dans le volet de gauche de l'écran de bienvenue, cliquez sur **Numérisation**.
- 4 Cliquez sur **Paramètres personnalisés**.
- 5 Sélectionnez une résolution de numérisation moins élevée.
- 6 Cliquez sur **Démarrer**.

Qualité d'image numérisée médiocre

Les solutions sont multiples. Essayez une ou plusieurs d'entre elles présentées ci-dessous :

Vérifiez les messages

Si un message d'erreur s'affiche, reportez-vous à la section « Messages d'erreur », page 98.

Nettoyez la vitre du scanner

Essuyez délicatement la vitre du scanner avec un chiffon humide, propre et sans peluches.

Réglez la qualité de numérisation

- 1 Placez un document original face vers le bas sur la vitre du scanner.
- 2 Dans le bureau, double-cliquez sur l'icône **Lexmark Imaging Studio**.
- 3 Dans le volet de gauche de l'écran de bienvenue, cliquez sur **Numérisation**.
- 4 Cliquez sur **Paramètres personnalisés**.
- 5 Sélectionnez une résolution de numérisation plus élevée.
- 6 Cliquez sur **Démarrer**.

Passez en revue les étapes permettant d'améliorer la qualité d'impression

Reportez-vous à la section « Amélioration de la qualité d'impression », page 75.

Effectuez-vous une numérisation à partir de papier photo ou glacé, d'un journal ou d'un magazine ?

Pour la copie ou la numérisation à partir de papier photo ou glacé, d'un magazine ou d'un journal, reportez-vous la section « Suppression des motifs ondulés des photos numérisées, magazines ou journaux », page 69.

Vérifiez la qualité du document original

Si la qualité de l'original n'est pas satisfaisante, essayez d'utiliser une version plus claire du document ou de l'image.

Vérifiez le positionnement du document

Vérifiez que la photo ou le document est placé, face à imprimer vers le bas, dans le coin supérieur gauche de la vitre du scanner.

Numérisations partielles de documents ou de photos

Les solutions sont multiples. Essayez une ou plusieurs d'entre elles présentées ci-dessous :

Vérifiez le positionnement du document

Vérifiez que la photo ou le document est placé, face à imprimer vers le bas, dans le coin supérieur gauche de la vitre du scanner.

Vérifiez le format du papier

Assurez-vous que le format du papier utilisé correspond au format sélectionné.

Vérifier le paramètre Taille d'origine

Vérifiez que le paramètre Taille d'origine est **Détection auto.** ou la taille du document original que vous numérisez.

Impossible de numériser sur un ordinateur du réseau



Reportez-vous à la section « Numérisation vers un ordinateur installé en réseau », page 66.

Dépannage – Bourrages et problèmes d'alimentation papier



- « Bourrage papier dans l'imprimante », page 95
- « Bourrage papier dans le support papier », page 95
- « Alimentation incorrecte du papier ou du support spécial », page 96
- « Impossible d'insérer du papier, des enveloppes ou des supports spéciaux dans l'imprimante », page 96
- « Bourrages papier continu », page 97

Bourrage papier dans l'imprimante

Retirez le papier manuellement de l'imprimante.

- 1 Appuyez sur  pour mettre l'imprimante hors tension.
- 2 Tenez fermement le papier et extrayez-le délicatement.
- 3 Appuyez sur la touche  pour remettre l'imprimante sous tension.

Bourrage papier dans le support papier

- 1 Appuyez sur  pour mettre l'imprimante hors tension.
- 2 Tenez fermement le papier et extrayez-le délicatement.
- 3 Appuyez sur  pour remettre l'imprimante sous tension.

Alimentation incorrecte du papier ou du support spécial

Les solutions sont multiples si le papier ou le support spécial n'est pas alimenté correctement, si les feuilles pénètrent de travers ou si plusieurs feuilles pénètrent en même temps ou sont collées. Essayez une ou plusieurs d'entre elles présentées ci-dessous :

Vérifiez la qualité du papier

Utilisez uniquement du papier neuf et non froissé.

Vérifiez le chargement du papier

- Ne chargez que quelques feuilles dans l'imprimante.
- Chargez du papier avec la face à imprimer tournée vers vous. (Si vous n'êtes pas sûr du côté, reportez-vous aux instructions fournies avec le papier.)

Reportez-vous à la rubrique « Chargement des divers types de papier », page 36 pour obtenir des informations sur les points suivants :

- Quantité maximale à charger par type de papier
- Instructions de chargement spécifiques aux supports spéciaux et aux papiers pris en charge

Retirer les pages au fur et à mesure de l'impression

Retirez les pages au fur et à mesure qu'elles sortent de l'imprimante et laissez-les sécher avant de les empiler.

Ajustez les guides papier

Ajustez les guides papier :

- Lorsque vous utilisez un support de moins de 8,5 pouces de largeur
- Contre les bords du papier ou du support, en vous assurant que celui-ci n'est pas plié

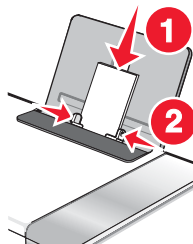

Impossible d'insérer du papier, des enveloppes ou des supports spéciaux dans l'imprimante

Les solutions sont multiples. Essayez l'une d'entre elles présentées ci-dessous :

Vérifiez si un bourrage papier s'est produit

Recherchez et dégagez tout bourrage papier. Pour des informations supplémentaires, reportez-vous aux sections « Bourrage papier dans l'imprimante », page 95 et « Bourrage papier dans le support papier », page 95.

Vérifiez le chargement du support

- Vérifiez que le support spécial est correctement chargé. Pour plus d'informations, reportez-vous à la section « Chargement des divers types de papier », page 36.
- Essayez de charger une page, une enveloppe ou une feuille de support spécial à la fois.

Vérifiez l'imprimante par défaut et les paramètres de pause

1 Cliquez sur

- Sous Windows XP (menu Démarrer par défaut) : **Démarrer → Imprimantes et télécopieurs.**
- Sous Windows XP (menu Démarrer par défaut) : **Démarrer → Paramètres → Imprimantes et télécopieurs.**
- Sous Windows XP (menu Démarrer par défaut) :  → **Panneau de configuration → Imprimantes** (sous Matériel et son).
- Sous Windows XP (menu Démarrer par défaut) :  → **Paramètres → Imprimantes.**

2 Double-cliquez sur le périphérique d'attente d'impression.

3 Cliquez sur **Imprimante**.

- Vérifiez que l'option Suspendre l'impression n'est pas cochée.
- Si l'option Définir par défaut n'est pas cochée, vous devez sélectionner la file d'attente d'impression pour chaque fichier que vous souhaitez imprimer.

Bourrages papier continu

Les solutions sont multiples. Essayez lune dentre elles présentées ci-dessous :

Dégagez les bourrages de papier continu

- 1 Appuyez sur  pour mettre l'imprimante hors tension.
- 2 Retirez le papier continu coincé dans l'imprimante.

Consultez la liste de contrôle pour les impressions sur papier continu

- N'utilisez que le nombre de feuilles dont vous avez besoin.
- Sélectionnez les paramètres suivants pour permettre à l'imprimante d'alimenter du papier en continu sans provoquer de bourrage :
 - 1 Dans l'application du document, avec celui-ci ouvert, cliquez sur **Fichier → Imprimer.**
 - 2 Cliquez sur **Propriétés, Préférences., Options** ou **Configuration.**
 - 3 Sélectionnez **Config. papier.**
 - 4 Dans la zone Format du papier, sélectionnez **Papier continu.**
 - 5 Sélectionnez **Format lettre continu** ou **Papier continu A4** comme format de papier.
 - 6 Sélectionnez **Portrait** ou **Paysage.**
 - 7 Cliquez sur **OK.**
 - 8 Cliquez sur **OK** ou sur **Imprimer.**

Dépannage lié à la carte mémoire

- « Impossible d'insérer la carte mémoire », page 97
- « Il ne se passe rien lorsqu'une carte mémoire est insérée », page 98

Impossible d'insérer la carte mémoire

Les solutions sont multiples. Essayez une ou plusieurs d'entre elles présentées ci-dessous :

Vérifiez le type de carte mémoire

Vérifiez que le type de carte mémoire utilisé est compatible avec l'imprimante. Pour plus d'informations, reportez-vous à la section « Insertion d'une carte mémoire », page 46.

Vérifiez l'emplacement de la carte mémoire

Vérifiez que vous avez inséré la carte mémoire dans le logement approprié. Pour plus d'informations, reportez-vous à la section « Insertion d'une carte mémoire », page 46.

Il ne se passe rien lorsqu'une carte mémoire est insérée

Les solutions sont multiples. Essayez une ou plusieurs des solutions ci-dessous.

Réinsérer la carte mémoire

La carte mémoire a peut-être été insérée trop lentement. Retirez et réinsérez la carte mémoire rapidement.

Vérifiez l'emplacement de la carte mémoire

Vérifiez que vous avez inséré la carte mémoire dans le logement approprié. Pour plus d'informations, reportez-vous à la section « Insertion d'une carte mémoire », page 46.

Vérifiez le type de carte mémoire

Vérifiez que le type de carte mémoire utilisé est compatible avec l'imprimante. Pour plus d'informations, reportez-vous à la section « Insertion d'une carte mémoire », page 46.

Vérifier que la carte mémoire n'est pas endommagée

Vérifiez que la carte mémoire n'a pas été endommagée.

Vérifiez que la carte mémoire contient des photos

Insérez une carte mémoire contenant des photos. L'imprimante lit les photos créées au format JPEG. Pour plus d'informations, reportez-vous à la documentation fournie avec l'appareil photo numérique.

Vérifiez les connexions du câble USB

- 1 Vérifiez que le câble USB n'a pas été endommagé.
- 2 Branchez l'extrémité carrée du câble USB à l'arrière de l'imprimante.
- 3 Branchez l'extrémité rectangulaire du câble USB dans le port USB de l'ordinateur.

Ce port est signalé par le symbole USB  .

Messages d'erreur

Problème d'alignement

Les solutions sont multiples. Essayez une ou plusieurs d'entre elles présentées ci-dessous.

Retirer la bande protectrice de la cartouche

- 1 Retirez la cartouche d'impression.
- 2 Assurez-vous que l'autocollant et la bande adhésive ont été retirés.

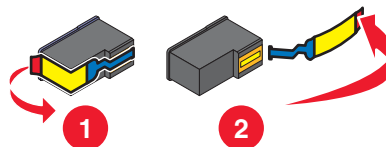

3 Réinsérez la cartouche.

4 Appuyez sur  pour aligner la cartouche.

Pour plus d'informations, reportez-vous à la section « Alignement de cartouches », page 75.

Utiliser du papier neuf

Ne chargez que du papier ordinaire, sans marque, pour l'alignement des cartouches.

L'imprimante détecte la présence de toute marque sur le papier utilisé, ce qui peut être à l'origine d'un message d'erreur d'alignement.

Niveau d'encre noire bas/Niveau d'encre couleur bas/Niveau d'encre photo bas

1 Vérifiez les niveaux d'encre et, si nécessaire, remplacez-les cartouches.

Pour commander des consommables, reportez-vous à la section « Commande de consommables », page 77.

2 Appuyez sur  pour continuer.

Erreur de cartouche (1102, 1203, 1204 ou 120F)

1 Retirez les cartouches d'impression, puis fermez le couvercle du chariot des cartouches.

2 Débranchez le cordon d'alimentation de la prise de courant.

3 Rebranchez le cordon d'alimentation à la prise de courant.

4 Si le voyant  n'est pas activé, appuyez sur .

5 Réinsérez les cartouches.

Si l'erreur ne réapparaît pas, le problème a été corrigé.

Si le problème réapparaît, une des cartouches ne fonctionne pas correctement. Suivez la procédure ci-après pour déterminer quelle cartouche ne fonctionne pas correctement.

1 Retirez les cartouches d'impression, puis fermez le couvercle du chariot des cartouches.

2 Débranchez le cordon d'alimentation de la prise de courant.

3 Rebranchez le cordon d'alimentation à la prise de courant.

4 Si le voyant  n'est pas activé, appuyez sur .

5 Réinsérez la cartouche noire (ou photo).

6 Si l'erreur :

- réapparaît, remplacez la cartouche noire (ou photo) par une cartouche neuve.
- ne réapparaît pas, réinsérez la cartouche couleur.

7 Si l'erreur réapparaît, remplacez la cartouche couleur par une cartouche neuve.

Déblochage du chariot

Les solutions sont multiples. Essayez une ou plusieurs d'entre elles présentées ci-dessous :

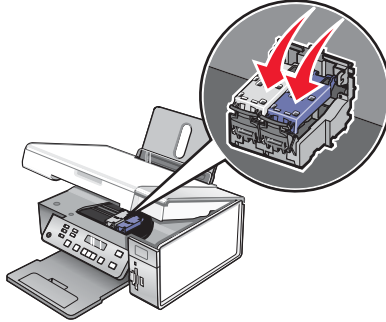

Dégager toute obstruction

- 1 Soulevez l'unité du scanner.
- 2 Retirez tout objet bloquant le chemin du chariot des cartouches.
- 3 Vérifiez que les couvercles des chariots de cartouches sont fermés.



- 4 Fermez l'unité du scanner.
- 5 Appuyez sur .

Retirer les cartouches d'impression

- 1 Assurez-vous que l'imprimante est sous tension.
- 2 Soulevez l'unité du scanner.
- 3 Retirez les deux cartouches.
- 4 Vérifiez que les couvercles des chariots de cartouches sont fermés.
- 5 Fermez l'unité du scanner.
- 6 Appuyez sur  pour mettre l'imprimante hors tension.
- 7 Débranchez le câble d'alimentation de la prise murale.
- 8 Rebranchez le câble d'alimentation à la prise murale.
- 9 Appuyez sur  pour mettre l'imprimante sous tension.
- 10 Réinstallez les cartouches. Pour plus d'informations, reportez-vous à la section « Installation des cartouches d'impression », page 73.

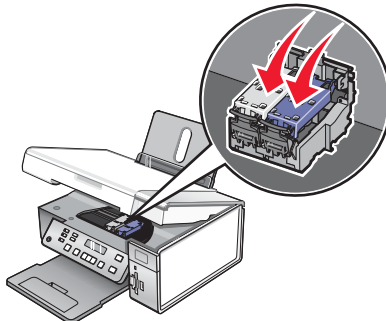

- 11 Fermez l'unité du scanner.
- 12 Branchez le câble d'alimentation à la prise murale.
- 13 Appuyez sur  pour mettre l'imprimante sous tension.
- 14 Réinstallez les cartouches. Pour plus d'informations, reportez-vous à la section « Installation des cartouches d'impression », page 73.

Ordinateur non connecté

Les solutions sont multiples. Essayez une ou plusieurs d'entre elles présentées ci-dessous :

Vérifier la connexion de l'ordinateur

Vérifiez que votre ordinateur est connecté à l'imprimante et qu'il est sous tension.

Vérifiez le câble USB

- 1 Vérifiez que le câble USB n'a pas été endommagé.
- 2 Branchez l'extrémité carrée du câble USB dans le port USB, à l'arrière de l'imprimante.
- 3 Branchez l'extrémité rectangulaire du câble USB dans le port USB de l'ordinateur.

Ce port est signalé par le symbole USB  .

Vérifier le serveur d'impression externe

Si vous utilisez un serveur d'impression externe, vérifiez qu'il est connecté. Pour plus d'informations, reportez-vous à la documentation relative au serveur d'impression.

Impossible de détecter une épreuve



Le document placé sur la vitre du scanner n'est pas une épreuve correcte. Pour plus d'informations, reportez-vous à la section « Impression de photos enregistrées sur une carte mémoire à l'aide d'une épreuve », page 51.

Erreur 1104

- 1 Retirez les cartouches.
- 2 Insérez la cartouche noire ou la cartouche photo dans le chariot de gauche.
- 3 Insérez la cartouche couleur dans le chariot de droite.



Erreur Cartouche gauche/Erreur Cartouche droite

Ce message peut également apparaître en tant qu'Erreur 1205 (Cartouche gauche) ou Erreur 1206 (Cartouche droite).

- 1 Retirez les cartouches indiquées.
- 2 Débranchez le cordon d'alimentation de la prise de courant.
- 3 Rebranchez le cordon d'alimentation à la prise de courant.
- 4 Si le bouton  n'est pas activé, appuyez sur .
- 5 Réinsérez les cartouches.

- 6 Si l'erreur :
 - ne réapparaît pas, le problème a été corrigé.
 - réapparaît, installez une nouvelle cartouche.

Cartouche gauche incorrecte/Cartouche droite incorrecte

- 1 Retirez les cartouches indiquées.
- 2 Débranchez le cordon d'alimentation de la prise de courant.
- 3 Rebranchez le cordon d'alimentation à la prise de courant.
- 4 Si le bouton  n'est pas activé, appuyez sur .
- 5 Réinsérez les cartouches.
- 6 Si l'erreur :
 - ne réapparaît pas, le problème a été corrigé.
 - réapparaît, installez une nouvelle cartouche.

Cartouche gauche manquante/Cartouche droite manquante

Une ou les deux cartouches font défaut ou ne sont pas installées correctement. Pour plus d'informations, reportez-vous à la section « Installation des cartouches d'impression », page 73.

Remarques :

- Vous pouvez effectuer une copie couleur en ayant uniquement installé la cartouche couleur.
- Vous pouvez imprimer un document en noir et blanc en ayant uniquement installé la cartouche noire.
- Vous ne pouvez pas copier ou imprimer si vous n'avez installé que la cartouche photo.
- Pour supprimer le message d'erreur, appuyez sur .

Problème de mémoire

Les solutions sont multiples. Essayez une ou plusieurs d'entre elles présentées ci-dessous :

Réduire l'utilisation de la mémoire

Si cela s'applique :

- Imprimez les télécopies reçues en attente.
- Envoyez moins de pages.

Sélectionnez le paramètre Après composition

- 1 Dans le bureau, double-cliquez sur l'icône **Lexmark Imaging Studio**.
- 2 Dans le volet de gauche de l'écran de bienvenue, cliquez sur **Configurer et gérer les télécopies**.
- 3 Cliquez sur **Modifier la liste de composition abrégée et régler les autres paramètres de télécopie**.
- 4 Cliquez sur l'icône **Composition et envoi**.
- 5 Dans la zone "Options d'envoi", sélectionnez **Après composition** dans la section "Quand numériser un document".
- 6 Cliquez sur **OK**.
- 7 Renvoyez la télécopie.

Aucune image sélectionnée

Vous n'avez sélectionné aucune option à l'étape 1 pour l'épreuve photo imprimée et numérisée.

- 1 Vérifiez que vous avez rempli le ou les cercles sélectionnés.
- 2 Appuyez sur **X** pour continuer.

Aucune sélection de format papier/photo effectuée

Vous n'avez sélectionné aucune option à l'étape 2 pour l'épreuve photo imprimée et numérisée.

- 1 Vérifiez que vous avez rempli le ou les cercles sélectionnés.
- 2 Appuyez sur **X** pour continuer.

Aucunes informations sur l'épreuve

L'épreuve imprimée et numérisée n'est plus valide.

Il se peut que vous ayez retiré la carte mémoire ou le lecteur flash de l'imprimante ou que vous ayez mis l'imprimante hors tension avant de numériser l'épreuve photo.

Pour plus d'informations, reportez-vous à la section « Impression de photos enregistrées sur une carte mémoire à l'aide d'une épreuve », page 51.

Aucun fichier d'image photo détecté

Aucune image prise en charge n'a été détectée sur la carte mémoire ou sur le lecteur flash.

L'imprimante lit les photos créées au format JPEG. Pour plus d'informations, reportez-vous à la documentation fournie avec l'appareil photo numérique.

Seule une amélioration de photo peut être choisie en même temps

Vous avez sélectionné plusieurs options à l'étape 2 pour l'épreuve photo imprimée et numérisée.

- 1 Vérifiez que vous ne remplissez qu'un seul cercle pour chaque option.
- 2 Appuyez sur **X** pour continuer.

Seule une sélection de photo/format peut être effectuée en même temps

Vous avez sélectionné plusieurs options à l'étape 2 pour l'épreuve photo imprimée et numérisée.

- 1 Vérifiez que vous ne remplissez qu'un seul cercle pour chaque option.
- 2 Appuyez sur **X** pour continuer.

Erreur de format photo. La photo doit être contenue dans la page.

Une ou plusieurs photos sont plus grandes que la taille du papier sélectionnée dans le menu de l'imprimante.

- 1 Appuyez sur **X** pour effacer le message d'erreur.
- 2 Appuyez sur ◀ ou sur ▶ jusqu'à ce que **Format de papier** s'affiche.
- 3 Appuyez sur ✓.
- 4 Appuyez sur ◀ ou sur ▶ jusqu'à ce que l'option de taille correspondant à la photo la plus grande s'affiche.
- 5 Appuyez sur **Démarrer Couleur** ou sur **Démarrer Noir** pour lancer l'impression.

erreur de communication PictBridge

Retirez, puis réinsérez le câble USB accompagnant l'appareil photo dans le port PictBridge qui se trouve à l'avant de l'imprimante. Pour plus d'informations, reportez-vous à la section « Utilisation d'un appareil photo numérique compatible PictBridge pour contrôler l'impression de photos », page 55.

Retirer la carte de l'appareil photo.

L'imprimante peut lire les données d'un appareil photo numérique compatible PictBridge ou d'une carte mémoire (mais pas les deux en même temps).

- 1 Retirez l'appareil photo numérique compatible PictBridge et la carte mémoire.
- 2 Réinsérez seulement un des supports mentionnés ci-dessus.

Certaines photos ont été supprimées de la carte par l'hôte.

Certaines photos de l'épreuve ont été supprimées de la carte mémoire par l'ordinateur.

Vous devez imprimer une nouvelle épreuve photo.

Pour plus d'informations, reportez-vous à la section « Impression de photos enregistrées sur une carte mémoire à l'aide d'une épreuve », page 51.

Problème de lecture de la carte mémoire

- Reportez-vous à la section « Impossible d'insérer la carte mémoire », page 97.
- Reportez-vous à la section « Il ne se passe rien lorsqu'une carte mémoire est insérée », page 98.

Les paramètres ne sont pas enregistrés

Les solutions sont multiples. Essayez une ou plusieurs d'entre elles présentées ci-dessous :

Modifier les paramètres de délai

Si vous appuyez sur \checkmark pour sélectionner un paramètre, un symbole * apparaît en regard du paramètre en question. L'imprimante restaure le paramètre par défaut après deux minutes d'inactivité ou si elle est mise hors tension. Pour savoir comment changer cette fonction de délai, reportez-vous à la section « Enregistrement de paramètres », page 27.

Enregistrer les paramètres pour les travaux futurs

Si vous appuyez sur \checkmark pour sélectionner un paramètre, un symbole * apparaît en regard du paramètre en question. Pour savoir comment enregistrer le paramètre pour les travaux futurs, reportez-vous à la section « Enregistrement de paramètres », page 27.

Restauration des paramètres d'origine

Vous pouvez restaurer les paramètres d'origine de votre imprimante sans passer par les menus de l'imprimante.

Remarque : Cette restauration supprime tous les paramètres d'impression que vous avez sélectionnés.

- 1 Appuyez sur ⏻ pour mettre l'imprimante hors tension.
- 2 Appuyez simultanément sur les touches **Paramètres** et **Démarrer Couleur** et maintenez-les enfoncées, puis appuyez de nouveau sur ⏻ pour remettre l'imprimante sous tension.

Langue s'affiche à l'écran, indiquant que l'imprimante a été réinitialisée.

- 3 Appuyez sur ◀ ou sur ▶ jusqu'à ce que la langue souhaitée apparaisse.
- 4 Appuyez sur √.
- 5 Appuyez sur ◀ ou sur ▶ jusqu'à ce que le pays souhaité apparaisse.
- 6 Appuyez sur √.

Désinstallation et réinstallation du logiciel

Si l'imprimante ne fonctionne pas correctement ou si un message d'erreur de communication apparaît lorsque vous essayez d'utiliser l'imprimante, désinstallez puis réinstallez le logiciel de l'imprimante.

- 1 Cliquez sur **Démarrer** → **Programmes** ou **Tous les programmes** → **Lexmark 3500-4500 Series**.
- 2 Sélectionnez **Désinstallation**.
- 3 Suivez les instructions qui s'affichent sur l'écran de l'ordinateur pour désinstaller le logiciel de l'imprimante.
- 4 Redémarrez l'ordinateur avant de réinstaller le logiciel.
- 5 Cliquez sur **Annuler** dans tous les écrans Ajout de nouveau matériel.
- 6 Insérez le CD et suivez les instructions qui s'affichent à l'écran pour réinstaller le logiciel.

Remarque : Si l'écran d'installation ne s'affiche pas automatiquement après le redémarrage de l'ordinateur, cliquez sur **Démarrer** → **Exécuter**, puis tapez **D:\setup**, où **D** désigne la lettre de votre lecteur de CD-ROM.

Si le logiciel ne s'installe toujours pas correctement, visitez notre site Web www.lexmark.com pour rechercher les logiciels les plus récents.

- 1 Pour tous les pays, à l'exception des Etats-Unis, sélectionnez votre pays.
- 2 Cliquez sur les liens menant à la page des pilotes ou des téléchargements.
- 3 Sélectionnez la famille de votre imprimante.
- 4 Sélectionnez le modèle de l'imprimante.
- 5 Sélectionnez le système d'exploitation utilisé.
- 6 Sélectionnez le fichier à télécharger et suivez les instructions à l'écran.

Avis

Nom du produit :

Lexmark 3500 Series

Type de machine :

4431

Modèle(s) :

001, 003

Nom du produit :

Lexmark 4500 Series

Type de machine :

4431

Modèle numéro 2 :

W02, W0E, W0J, W12, W1E, W1J

Avis sur l'édition

Mars 2007

Le paragraphe suivant ne s'applique pas aux pays dans lesquels lesdites clauses ne sont pas conformes à la législation en vigueur : LEXMARK INTERNATIONAL, INC. FOURNIT CETTE PUBLICATION « TELLE QUELLE », SANS GARANTIE D'AUCUNE SORTIE, EXPLICITE OU IMPLICITE, Y COMPRIS, MAIS SANS SE LIMITER AUX GARANTIES IMPLICITES DE COMMERCIALITE OU DE CONFORMITE A UN USAGE SPECIFIQUE. Certains Etats n'admettent pas la renonciation aux garanties explicites ou implicites pour certaines transactions ; c'est pourquoi il se peut que cette déclaration ne vous concerne pas.

Cette publication peut contenir des imprécisions techniques ou des erreurs typographiques. Des modifications sont périodiquement apportées aux informations contenues dans ce document ; ces modifications seront intégrées dans les éditions ultérieures. Des améliorations ou modifications des produits ou programmes décrits dans cette publication peuvent intervenir à tout moment.

Dans la présente publication, les références à des produits, programmes ou services n'impliquent nullement la volonté du fabricant de les rendre disponibles dans tous les pays où celui-ci exerce une activité. Toute référence à un produit, programme ou service n'affirme ou n'implique nullement que seul ce produit, programme ou service puisse être utilisé. Tout produit, programme ou service équivalent par ses fonctions, n'enfreignant pas les droits de propriété intellectuelle, peut être utilisé à la place. L'évaluation et la vérification du fonctionnement en association avec d'autres produits, programmes ou services, à l'exception de ceux expressément désignés par le fabricant, se font aux seuls risques de l'utilisateur.

Pour contacter l'assistance technique de Lexmark, consultez la page support.lexmark.com.

Pour obtenir des informations sur les consommables et les produits à télécharger, consultez la page www.lexmark.com.

Si vous ne disposez pas d'un accès à Internet, vous pouvez contacter Lexmark par courrier, à l'adresse suivante :

Lexmark International, Inc.
Bldg 004-2/CSC
740 New Circle Road NW
Lexington, KY 40550

© 2007 Lexmark International, Inc.

Tous droits réservés.

UNITED STATES GOVERNMENT RIGHTS

This software and any accompanying documentation provided under this agreement are commercial computer software and documentation developed exclusively at private expense.

Marques commerciales

Lexmark et le nom Lexmark accompagné du dessin d'un losange sont des marques de Lexmark International, Inc. déposées aux Etats-Unis et dans d'autres pays.

PerfectFinish est une marque de Lexmark International, Inc.

Les autres marques sont la propriété de leurs détenteurs respectifs.

Conventions

Remarque : Une *Remarque* fournit des informations pouvant vous être utiles.

Avertissement : Un *Avertissement* signale un danger risquant d'endommager le logiciel ou le matériel.



ATTENTION : Une *Mise en garde* signale un danger pouvant engendrer des blessures corporelles.



ATTENTION : Ce type de *Mise en garde* indique que vous ne devez pas toucher la zone spécifiée.



ATTENTION : Ce type de *Mise en garde* signale une surface brûlante.



ATTENTION : Ce type de *Mise en garde* indique un risque d'électrocution.



ATTENTION : Ce type de *Mise en garde* indique un risque de basculement.

Les avis suivants sont applicables si votre imprimante dispose d'une carte réseau sans fil

Niveaux d'émission sonore

Les mesures ci-dessous ont été prises conformément à la norme ISO 7779 et sont rapportées conformément à la norme ISO 9296.

Remarque : Certains modes peuvent ne pas s'appliquer à votre produit.

Pression sonore à un mètre en moyenne, dBA	
Impression	50
Numérisation	40
Copie	50
Prête	38

Les valeurs peuvent être modifiées. Consultez le site www.lexmark.com pour connaître les valeurs actuelles.

Directive WEEE (Déchets issus d'équipements électriques et électroniques)



Le logo WEEE indique des procédures et des programmes de recyclage spécifiques aux produits électroniques dans les pays de l'Union Européenne. Nous encourageons le recyclage de nos produits. Si vous avez d'autres questions sur les options de recyclage, visitez le site Web de Lexmark à l'adresse suivante : www.lexmark.com pour obtenir le numéro de téléphone de votre distributeur local.

ENERGY STAR



Consommation électrique

Consommation électrique du produit

Le tableau ci-dessous donne des détails sur les caractéristiques de consommation électrique du produit.

Remarque : Certains modes peuvent ne pas s'appliquer à votre produit.

Mode	Description	Consommation (Watts)
Impression	Le produit génère une impression sur papier à partir de documents électroniques.	Lexmark 3500 Series : 15 ; Lexmark 4500 Series : 18
Copie	Le produit génère une impression sur papier à partir de documents d'origine sur papier.	Lexmark 3500 Series : 13 ; Lexmark 4500 Series : 16
Numérisation	Le produit numérise des documents sur papier.	Lexmark 3500 Series : 10 ; Lexmark 4500 Series : 13
Prêt	Le produit est prêt à imprimer.	Lexmark 3500 Series : 8 ; Lexmark 4500 Series : 11
Economiseur d'énergie	L'imprimante est en mode d'économie d'énergie.	Lexmark 3500 Series : 5.0 ; Lexmark 4500 Series : 7.7
Mode Hors tension Actif	Le produit est branché sur une prise électrique murale, mais il est éteint.	non applicable
Mode Hors tension Inactif (<1 W inactif)	Le produit est branché sur une prise de courant murale, l'interrupteur d'alimentation est en position Arrêt et le produit est en mode de consommation électrique minimal.	non applicable
Désactivé	Le produit est branché sur une prise électrique murale, mais il est éteint.	0.3

Les niveaux de consommation indiqués dans le tableau précédent représentent des mesures effectuées sur une durée d'utilisation moyenne. Une consommation électrique instantanée peut donner un résultat supérieur à la moyenne.

Les valeurs peuvent être modifiées. Consultez le site www.lexmark.com pour connaître les valeurs actuelles.

Economiseur d'énergie

Ce produit est doté d'un mode d'économie d'énergie appelé Economiseur d'énergie. Le mode Economiseur d'énergie est équivalent au mode de veille défini par l'agence américaine de protection de l'environnement (EPA, Environmental Protection Agency). Le mode Economiseur d'énergie économise l'énergie en réduisant la consommation électrique pendant des longues périodes d'inactivité. Le mode Economiseur d'énergie se déclenche automatiquement lorsque ce produit n'est pas utilisé pendant une certaine période, appelée délai d'inactivité de l'Economiseur d'énergie.

Délai d'inactivité de l'Economiseur d'énergie par défaut (en minutes) :	60
---	----

Mode de désactivation

Si ce produit est en mode de désactivation (consommation minimale de courant), vous pouvez complètement l'éteindre en débranchant le cordon d'alimentation de la prise de courant.

Utilisation d'énergie totale

Il peut s'avérer parfois utile de calculer l'utilisation d'énergie totale du produit. Etant donné que les mesures de consommation d'énergie électrique sont exprimées en Watts, la consommation d'électricité doit être multipliée par la durée que le produit passe dans chaque mode pour calculer l'utilisation d'énergie. L'utilisation d'énergie totale du produit est la somme de l'utilisation d'énergie de chaque mode.

Contrat de licence de l'utilisateur final*

L'ouverture de cet emballage, l'installation du logiciel du périphérique d'impression ou l'utilisation des cartouches d'impression fournies avec le produit confirme que vous acceptez le contrat de licence ci-après : Les cartouches d'impression brevetées contenues dans ce colis sont destinées à une utilisation unique et sont conçues de telle sorte qu'elles arrêtent de fonctionner lorsqu'une certaine quantité d'encre a été délivrée. Lorsque leur remplacement est nécessaire, une quantité variable d'encre reste dans la cartouche. Après cette utilisation unique, la licence d'utilisation de la cartouche d'impression arrive à expiration et la cartouche utilisée doit être exclusivement retournée à Lexmark pour être renvoyée en fabrication, à nouveau remplie ou bien recyclée. **Si vous n'acceptez pas les termes de ce contrat de licence impliquant une utilisation unique, rappez ce produit dans son emballage d'origine à votre fournisseur.** Une cartouche de remplacement vendue sans tenir compte des conditions ci-dessus est disponible à l'adresse www.lexmark.com.

* Les imprimantes XX80 Series (y compris mais pas seulement les modèles X1380, X1480, X1580, X2580, X3580 et X4580) ne sont pas concernées par le présent contrat de licence.

Index

A

absence de réponse de la photocopieuse 91
absence de réponse du scanner 93
adresse MAC, recherche 16
affichage
 photos de la bibliothèque de photos 56
Affiche 59
agrandissement d'une image 63
alignement des cartouches d'encre 75
alimentation incorrecte du papier ou du support spécial 96
amélioration de la qualité d'impression 75
appareil photo compatible PictBridge, impression de photos 55
articles de magazine, chargement sur la vitre du scanner 39
assemblage de copies 43, 62
aucun fichier d'image photo détecté 103
avis 107, 108, 109
avis sur les émissions 107

B

bac de sortie du papier 17
Barre d'outils
 impression d'une page Web 41
 impression des photos d'une page Web uniquement 42
 utilisation 34
bavures sur la photo 90
bavures sur les photos, prévention 90
Bibliothèque de photos
 affichage de photos 56
 impression de photos 56
 numérisation d'une photo 68
boîte de dialogue Etat de l'imprimante 31
bourrage papier dans l'imprimante 95
bourrage papier dans le support papier 95

bourrages et problèmes d'alimentation papier, dépannage
 alimentation incorrecte du papier ou du support spécial 96
 bourrage papier dans l'imprimante 95
 bourrage papier dans le support papier 95
 bourrages papier continu 97
 impossible d'insérer du papier, des enveloppes ou des supports spéciaux dans l'imprimante 96
 bourrages papier continu 97
bouton Affiche 29
bouton Afficher/imprimer la bibliothèque de photos 29
bouton Cartes de vœux photographiques 29
bouton Copier 29
bouton Email 29
bouton Envoyer par télécopie 29
bouton Lots de photos 29
bouton Numériser 29
bouton Transférer des photos 29
boutons du Studio d'imagerie Lexmark
 Affiche 29
 Afficher/imprimer la bibliothèque de photos 29
 Cartes de vœux photographiques 29
 Copie 29
 Diaporama 29
 Email 29
 Lots de photos 29
 Numérisation 29
 Télécopie 29
 Transférer des photos 29
 utilisation 29
buses des cartouches, nettoyage 76
butée du guide papier 17

C

carte mémoire
 impression de fichiers 45
 impression de photos à l'aide d'une épreuve 51
 insertion 46
 transfert de toutes les photos à l'aide de l'ordinateur 48

 transfert des photos sélectionnées à l'aide de l'ordinateur 49
carte mémoire, dépannage
 il ne se passe rien lorsqu'une carte mémoire est insérée 98
 impossible d'insérer la carte mémoire 97
cartes
 chargement 38
 impression 44
 mémoire 46
cartes de vœux
 chargement 38
 impression 44
cartes photo, chargement 38
cartes postales
 chargement 38
 impression 44
cartouche de droite incorrecte 102
cartouche de gauche incorrecte 102
cartouche droite manquante 102
cartouche gauche manquante 102
cartouches
 alignement 75
 commande 77
 conservation 77
 essuyage 76
 installation 73
 nettoyage 76
 suppression 73
cartouches d'encre, commande 31
cartouches, impression
 alignement 75
 commande 77
 conservation 77
 essuyage 76
 installation 73
 nettoyage 76
 suppression 73
CD
 impression de photos à partir de 57
 transfert de toutes les photos à l'aide de l'ordinateur 49
 transfert des photos sélectionnées à l'aide de l'ordinateur 50
Centre de solutions
 boîte de dialogue Etat de l'imprimante 31
 Onglet Avancé 32

- Onglet Comment 31
- Onglet Contacts 32
- Onglet Dépannage 31
- Onglet Maintenance 32
- ouverture 31
- utilisation 31
- chargement
 - cartes de vœux 38
 - cartes photo 38
 - cartes postales 38
 - documents sur la vitre du scanner 39
 - enveloppes 37
 - étiquettes 37
 - fiches 38
 - papier 36
 - papier au format personnalisé 38
 - papier continu 39
 - papier glacé 36
 - papier mat à grammage élevé 36
 - papier photo 36
 - photos sur la vitre du scanner 39
 - transferts sur tissu 38
 - transparentes 38
- chariot des cartouches 18
- commandes de papier et d'autres consommables 78
- composants
 - bac de sortie du papier 17
 - butée du guide papier 17
 - chariot des cartouches 18
 - guide papier 17
 - logements pour carte mémoire 17
 - panneau de commandes 17
 - port de l'unité d'alimentation 18
 - Port PictBridge 17
 - port USB 18
 - support papier 17
 - unité du scanner 18
 - vitre du scanner 17
 - volet supérieur 17
 - Voyant Wi-Fi 17
- consignes de sécurité 2
- contenu, emballage 13
- copie 60
 - agrandissement d'une image 63
 - assemblage de copies 62
 - clonage d'une image 63
 - éclaircissement ou assombrissement d'une copie 62
 - personnalisation des paramètres 21
 - photos 61
 - photos sans bordure 61
 - réduction d'une image 63
 - réglage de la qualité 60
 - répétition d'une image 63
- copie d'un document 64
- copie d'une photo 65
- copie sans bordure
 - à l'aide du panneau de commandes 61
- copie, dépannage
 - absence de réponse de la photocopieuse 91
 - copies partielles de documents ou de photos 92
 - impossible de fermer l'unité du scanner 91
 - qualité de copie médiocre 91
- copies partielles de documents ou de photos 92
- D**
 - dépannage, bourrages et problèmes d'alimentation papier
 - alimentation incorrecte du papier ou du support spécial 96
 - bourrage papier dans l'imprimante 95
 - bourrage papier dans le support papier 95
 - bourrages papier continu 97
 - impossible d'insérer du papier, des enveloppes ou des supports spéciaux dans l'imprimante 96
 - dépannage, carte mémoire
 - il ne se passe rien lorsqu'une carte mémoire est insérée 98
 - impossible d'insérer la carte mémoire 97
 - dépannage, copie
 - absence de réponse de la photocopieuse 91
 - copies partielles de documents ou de photos 92
 - impossible de fermer l'unité du scanner 91
 - qualité de copie médiocre 91
 - dépannage, impression
 - amélioration de la qualité d'impression 86
 - bavures sur la photo 90
 - impression lente 89
 - impressions partielles de documents ou de photos 90
 - impressions partielles de photos 4x6 pouces (10x15 cm) lors de l'utilisation de PictBridge 86
- le niveau d'encre des cartouches semble incorrect 90
- le niveau d'encre semble baisser trop rapidement 90
- qualité d'impression médiocre sur les bords de la page 88
- qualité du texte et des images médiocre 87
- dépannage, installation
 - impossible d'imprimer un document depuis un appareil photo numérique à l'aide de PictBridge 85
 - impossible d'installer le logiciel 82
 - la page ne s'imprime pas 83
 - une langue incorrecte apparaît à l'écran 81
 - voyant de mise sous tension éteint 82
- dépannage, messages d'erreur
 - aucun fichier d'image photo détecté 103
 - aucune image sélectionnée 103
 - aucune information sur l'épreuve 103
 - aucune sélection de format papier/photo effectuée 103
 - cartouche de droite incorrecte 102
 - cartouche de gauche incorrecte 102
 - cartouche droite manquante 102
 - cartouche gauche manquante 102
 - certaines photos ont été supprimées de la carte par l'hôte 104
 - déblocage du chariot 100
 - erreur 1104 101
 - erreur 1205 101
 - erreur 1206 101
 - erreur de cartouche droite 101
 - erreur de cartouche gauche 101
 - erreur de communication PictBridge 104
 - erreur de format des photos 103
 - impossible de détecter une épreuve 101
 - mémoire saturée 102
 - niveau d'encre couleur bas 99
 - niveau d'encre noire bas 99
 - niveau d'encre photo bas 99
 - ordinateur non connecté 101
 - problème d'alignement 98

problème de cartouche 99
problème de lecture de la carte
mémoire 104
veuillez retirer la carte de l'appareil
photo 104
vous ne pouvez choisir qu'une
seule amélioration des photos à la
fois 103
vous ne pouvez choisir qu'une
seule sélection photo/format à la
fois 103

dépannage, numérisation
absence de réponse du
scanner 93
impossible de numériser un
document sur un ordinateur du
réseau 95
la numérisation du document a
échoué 93
numérisation trop lente ou
bloquant l'ordinateur 94
numérisations partielles de
documents ou de photos 95
qualité d'image numérisée
médiocre 94
détramage 69
document
copie 64
documents
ajout en pièce jointe à un
Email 69
chargement sur la vitre du
scanner 39
envoi d'une télécopie à l'aide du
logiciel 71
envoi par Email 69
impression 41
numérisation à l'aide de
l'ordinateur 67
numérisation à l'aide du panneau
de commandes 66
numérisation d'images pour
modification 68
numérisation de texte à
modifier 67

E

effets de moiré, suppression des
images numérisées 69
emballage, contenu 13
en commençant par la dernière
page 43
encre, commande 31

enregistrement
paramètres de format de
papier 24
paramètres de format de
photos 24
paramètres de type de papier 24
enveloppes
chargement 37
impression 44
envoi d'une image par Email 69
envoi de télécopies
à l'aide du logiciel 71
épreuve, utilisation 51
erreur 1104 101
erreur 1205 101
erreur 1206 101
erreur Aucun format papier/
photo 103
erreur Aucune image
sélectionnée 103
erreur Aucune information sur
l'épreuve 103
erreur d'ordinateur non
connecté 101
erreur de cartouche droite 101
erreur de cartouche gauche 101
erreur de communication
PictBridge 104
erreur de format des photos 103
étiquettes, chargement 37

F

fiches
chargement 38
impression 44
fonction Tout sur une page 44
formats de papier, spécification 33

G

graphiques de qualité,
impression 41
guide papier 17

I

il ne se passe rien lorsqu'une carte
mémoire est insérée 98
images
envoi par Email 69
impossible d'imprimer un document
depuis un appareil photo numérique
à l'aide de PictBridge 85
impossible d'insérer du papier, des
enveloppes ou des supports
spéciaux dans l'imprimante 96

impossible d'insérer la carte
mémoire 97
impossible d'installer le logiciel 82
impossible de détecter une
épreuve 101
impossible de fermer l'unité du
scanner 91
impossible de numériser un
document sur un ordinateur du
réseau 95
impression
Affiche 59
cartes 44
cartes de vœux 44
cartes postales 44
copies assemblées 43
document 41
en commençant par la dernière
page 43
enveloppes 44
fiches 44
fichiers depuis une carte mémoire
ou un lecteur flash 45
graphiques de qualité 41
Lots de photos 57
ordre des pages inversé 43
page Web 41
page Web, photos
uniquement 42
photos à l'aide d'effets de
couleur 53
photos à l'aide d'une épreuve 51
photos à partir d'un appareil photo
numérique utilisant le format
DPOF 54
photos à partir d'un périphérique
de support à l'aide de
l'ordinateur 57
photos d'un appareil photo
numérique compatible
PictBridge 55
photos de la bibliothèque de
photos 56
photos par nombre 52
photos par plage de dates 53
plusieurs pages sur une
feuille 44
toutes les photos 52
transparents 43
impression lente 89
impression, dépannage
amélioration de la qualité
d'impression 86
bavures sur la photo 90
impression lente 89

- impressions partielles de documents ou de photos 90
- impressions partielles de photos 4x6 pouces (10x15 cm) lors de l'utilisation de PictBridge 86
- le niveau d'encre des cartouches semble incorrect 90
- le niveau d'encre semble baisser trop rapidement 90
- qualité d'impression médiocre sur les bords de la page 88
- qualité du texte et des images médiocre 87
- impressions partielles de documents ou de photos 90
- impressions partielles de photos 4x6 pouces (10x15 cm) lors de l'utilisation de PictBridge 86
- imprimante réseau
 - installation 15
- informations, recherche concernant l'imprimante 9
- insertion
 - appareil photo numérique compatible PictBridge 55
 - cartes mémoire 46
 - lecteurs flash 47
- installation
 - cartouches 73
 - imprimante en réseau 15
 - logiciel de l'imprimante 105
- installation, dépannage
 - impossible d'imprimer un document depuis un appareil photo numérique à l'aide de PictBridge 85
 - impossible d'installer le logiciel 82
 - la page ne s'imprime pas 83
 - une langue incorrecte apparaît à l'écran 81
 - voyant de mise sous tension éteint 82

J
 journaux, chargement sur la vitre du scanner 39

L
 la numérisation du document a échoué 93
 la page ne s'imprime pas 83
 langue

- modification 81

- le niveau d'encre des cartouches semble incorrect 90
- le niveau d'encre semble baisser trop rapidement 90
- lecteur flash
 - impression de fichiers 45
 - impression de photos à l'aide d'une épreuve 51
 - insertion 47
 - transfert de toutes les photos à l'aide de l'ordinateur 49
 - transfert des photos sélectionnées à l'aide de l'ordinateur 50
- logements pour carte mémoire 17
- logiciel
 - Barre d'outils 34
 - Centre de solutions 31
 - désinstallation et réinstallation 105
 - Lexmark Imaging Studio 29
 - Options d'impression 33
 - utilisation 29
- logiciel de l'imprimante
 - réinstallation 105
 - suppression 105
 - utilisation 29
- Lots de photos 57

M
 Menu Actions 34
 menu Carte photo 23
 menu Copie 21
 menu Maintenance

- menu Paramètres 26

 menu Numérisation 22
 menu Paramètres

- Conf. périphérique 27
- Config. papier 26
- Maintenance 26
- Paramètres par défaut 27

 menu PictBridge 25
 message d'erreur Mémoire saturée 102
 messages d'erreur

- aucun fichier d'image photo détecté 103
- aucune image sélectionnée 103
- aucune information sur l'épreuve 103
- aucune sélection de format papier/photo effectuée 103
- cartouche de droite incorrecte 102
- cartouche de gauche incorrecte 102

- cartouche droite manquante 102
- cartouche gauche manquante 102
- certaines photos ont été supprimées de la carte par l'hôte 104
- déblocage du chariot 100
- erreur 1104 101
- erreur 1205 101
- erreur 1206 101
- erreur de cartouche droite 101
- erreur de cartouche gauche 101
- erreur de communication PictBridge 104
- erreur de format des photos 103
- impossible de détecter une épreuve 101
- mémoire saturée 102
- niveau d'encre couleur bas 99
- niveau d'encre noire bas 99
- niveau d'encre photo bas 99
- ordinateur non connecté 101
- problème d'alignement 98
- problème de cartouche 99
- problème de lecture de la carte mémoire 104
- veuillez retirer la carte de l'appareil photo 104
- vous ne pouvez choisir qu'une seule amélioration des photos à la fois 103
- vous ne pouvez choisir qu'une seule sélection photo/format à la fois 103
- mise en page, sélection 33
- mise en réseau
 - installation d'un serveur d'impression interne sans fil 15
 - installation de l'imprimante 15
- modification
 - images numérisées 68
 - texte d'un document (ROC) 67

N
 nettoyage des buses des cartouches 76
 niveau d'encre couleur bas 99
 niveau d'encre noire bas 99
 niveau d'encre photo bas 99
 niveaux d'émission sonore 107
 niveaux d'encre, vérification 31
 numérisation

- à l'aide de l'ordinateur 67
- à l'aide du panneau de commandes 66

- ajout d'une photo à la bibliothèque de photos 68
- de magazines et de journaux 69
- modification d'images 68
- modification de texte 67
- personnalisation des paramètres 22
- personnalisation des paramètres à l'aide de l'ordinateur 70
- simultanée de plusieurs photos à l'aide de l'ordinateur 68
- suppression des motifs ondulés (effets de moiré) 69
- sur un ordinateur en réseau 66
- sur un réseau 66
- numérisation en réseau 66
- numérisation trop lente ou bloquant l'ordinateur 94
- numérisation, dépannage
 - absence de réponse du scanner 93
 - impossible de numériser un document sur un ordinateur du réseau 95
 - la numérisation du document a échoué 93
 - numérisation trop lente ou bloquant l'ordinateur 94
 - numérisations partielles de documents ou de photos 95
 - qualité d'image numérisée médiocre 94
- numérisations partielles de documents ou de photos 95

O

- Onglet Avancé 32
- Onglet Comment 31
- Onglet Config. papier 33
- Onglet Contacts 32
- Onglet Dépannage 31
- Onglet Maintenance 32
- Onglet Mise en page 33
- Onglet Qualité/Copies 33
- Options d'impression
 - menu Enregistrer les paramètres 33
 - Onglet Config. papier 33
 - Onglet Mise en page 33
 - Onglet Qualité/Copies 33
 - onglets de la boîte de dialogue
 - Options d'impression 33
 - ouverture 33
- ordre des pages inversé 43
- orientation paysage, sélection 33

- orientation portrait, sélection 33
- orientation, modification
 - paysage 33
 - portrait 33

P

- page Web
 - impression 41
 - impression des photos uniquement 42
- panneau de commandes 17
 - enregistrement de paramètres 27
 - installation d'une autre langue 14
 - menu Carte photo 23
 - menu Copie 21
 - menu Numérisation 22
 - menu Paramètres 26
 - menu PictBridge 25
 - utilisation 18
- papier au format personnalisé, chargement 38
- papier continu, chargement 39
- papier et autres consommables, commandes 78
- papier glacé, chargement 36
- papier mat à grammage élevé, chargement 36
- papier photo, chargement 36
- papier, chargement 36
- paramètres d'origine, restauration 104
- paramètres du logiciel de l'imprimante
 - restauration des valeurs par défaut 35
- paramètres du logiciel, imprimante
 - restauration des valeurs par défaut 35
- paramètres non enregistrés 104
- paramètres par défaut
 - menu Carte photo 23
 - menu Numérisation 22
 - menu Paramètres 26
 - restauration des paramètres d'origine 104
- paramètres, enregistrement 27
- périphérique de support
 - impression de photos à partir de l'ordinateur 57
- personnalisation des paramètres
 - copie 21
 - numérisation 22
- photos
 - bavures, prévention 90
- chargement sur la vitre du scanner 39
- copie 65
- copie de photos 61
- copie de photos sans bordures 61
- impression à l'aide d'une épreuve 51
- impression à partir d'un appareil photo numérique compatible PictBridge 55
- impression à partir d'un appareil photo numérique utilisant le format DPOF 54
- impression à partir d'un périphérique de support à l'aide de l'ordinateur 57
- impression à partir d'une page Web 42
- impression de photos à l'aide d'effets de couleurs 53
- impression par numéro 52
- impression par plage de dates 53
- numérisation simultanée de plusieurs photos à l'aide de l'ordinateur 68
- numérisation vers la Bibliothèque de photos 68
- tout imprimer 52
- transfert d'une carte mémoire vers un lecteur flash 50
- transfert de toutes les photos d'un CD ou d'un lecteur flash à l'aide de l'ordinateur 49
- transfert de toutes les photos d'une carte mémoire à l'aide de l'ordinateur 48
- transfert depuis une carte mémoire à l'aide du panneau de commandes 48
- transfert des photos sélectionnées d'un CD ou d'un lecteur flash à l'aide de l'ordinateur 50
- transfert des photos sélectionnées d'une carte mémoire à l'aide de l'ordinateur 49
- photos supprimées de la carte par l'hôte 104
- port de l'unité d'alimentation 18
- Port PictBridge 17
- port USB 18
- problème d'alignement 98
- problème de blocage du chariot 100

problème de cartouche 99
problème de lecture de la carte
mémoire 104
Propriétés d'impression
 Menu Actions 34
 menu Options 34
publications, recherche 9

Q

qualité d'image numérisée
médiocre 94
qualité d'impression médiocre sur
les bords de la page 88
qualité d'impression,
amélioration 75
qualité de copie médiocre 91
qualité de copie, réglage 60
qualité du texte et des images
médiocre 87

R

réception d'une télécopie
 automatiquement 72
recherche
 adresse MAC 16
 informations sur l'imprimante 9
 publications 9
 site Web 9
recyclage
 déclaration WEEE 107
 produits Lexmark 80
réduction d'une image 63
répétition d'une image 63
retrait de cartouches 73
ROC, modification du texte d'un
document 67

S

serveur d'impression interne sans
fil
 installation 15
 site Web
 recherche 9
Studio d'imagerie Lexmark,
boutons
 Afficher/imprimer la bibliothèque
 de photos 29
 Cartes de vœux
 photographiques 29
 Copie 29
 Diaporama 29
 Email 29
 Lots de photos 29
 Numérisation 29
 Télécopie 29

 Transférer des photos 29
 utilisation 29
Studio d'imagerie Lexmark,
utilisation 29
support papier 17

T

télécopie
 réception automatique 72
touches, panneau de commandes
 Annuler 20
 Carte photo 19
 Démarrer Couleur 21
 Démarrer Noir 21
 Flèche vers la droite 20
 Flèche vers la gauche 20
 Marche/arrêt 19
 Menu 19
 Mode Copie 19
 Mode Numérisation 19
 Paramètres 19
 Plus clair/Plus foncé 19
 Retour 20
 Sélectionnez 20
transfert de photos
 d'un lecteur flash à l'aide de
 l'ordinateur 49, 50
 d'une carte mémoire vers un
 lecteur flash 50
 d'une carte mémoire, à l'aide de
 l'ordinateur 48, 49
 depuis un CD à l'aide de
 l'ordinateur. 49, 50
 depuis une carte mémoire à l'aide
 du panneau de commandes 48
transferts sur tissu,
chargement 38
transparents
 chargement 38
 impression 43

U

une langue incorrecte apparaît à
l'écran 81
unité du scanner 18

V

veuillez retirer la carte de l'appareil
photo 104
vitre du scanner 17
 chargement de documents 39
 nettoyage 77
volet supérieur 17

vous ne pouvez choisir qu'une seule
amélioration des photos à la
fois 103
vous ne pouvez choisir qu'une seule
sélection photo/format à la
fois 103
voyant de mise sous tension
éteint 82
Voyant Wi-Fi 17