



# **Imprimante Tout en un 3400 Series**

---

## **Guide de l'utilisateur**

**Février 2006**

**[www.lexmark.com](http://www.lexmark.com)**

---

Lexmark and Lexmark with diamond design are trademarks of Lexmark International, Inc., registered in the United States and/or other countries. All other trademarks are the property of their respective owners.

© 2006 Lexmark International, Inc.

All rights reserved.

740 West New Circle Road  
Lexington, Kentucky 40550

## **Edition notice**

Février 2006

**The following paragraph does not apply to any country where such provisions are inconsistent with local law:** LEXMARK INTERNATIONAL, INC., PROVIDES THIS PUBLICATION "AS IS" WITHOUT WARRANTY OF ANY KIND, EITHER EXPRESS OR IMPLIED, INCLUDING, BUT NOT LIMITED TO, THE IMPLIED WARRANTIES OF MERCHANTABILITY OR FITNESS FOR A PARTICULAR PURPOSE. Some states do not allow disclaimer of express or implied warranties in certain transactions; therefore, this statement may not apply to you.

This publication could include technical inaccuracies or typographical errors. Changes are periodically made to the information herein; these changes will be incorporated in later editions. Improvements or changes in the products or the programs described may be made at any time.

Comments about this publication may be addressed to Lexmark International, Inc., Department F95/032-2, 740 West New Circle Road, Lexington, Kentucky 40550, U.S.A. In the United Kingdom and Eire, send to Lexmark International Ltd., Marketing and Services Department, Westhorpe House, Westhorpe, Marlow Bucks SL7 3RQ. Lexmark may use or distribute any of the information you supply in any way it believes appropriate without incurring any obligation to you. To obtain additional copies of publications related to this product, visit the Lexmark Web site at [www.lexmark.com](http://www.lexmark.com).

References in this publication to products, programs, or services do not imply that the manufacturer intends to make these available in all countries in which it operates. Any reference to a product, program, or service is not intended to state or imply that only that product, program, or service may be used. Any functionally equivalent product, program, or service that does not infringe any existing intellectual property right may be used instead. Evaluation and verification of operation in conjunction with other products, programs, or services, except those expressly designated by the manufacturer, are the user's responsibility.

© 2006 Lexmark International, Inc.

All rights reserved.

## **UNITED STATES GOVERNMENT RIGHTS**

This software and any accompanying documentation provided under this agreement are commercial computer software and documentation developed exclusively at private expense.

## **Consignes de sécurité**

Utilisez uniquement l'unité et le cordon d'alimentation fournis avec ce produit ou l'unité et le cordon d'alimentation de remplacement autorisés par le fabricant. Connectez le cordon d'alimentation à une prise électrique proche du produit et facile d'accès.

Pour toute intervention ou réparation autres que celles décrites dans la documentation de l'utilisateur, adressez-vous à un technicien qualifié.

**ATTENTION :** N'utilisez pas la fonction de télécopie lors d'un orage. N'installez pas ce produit et ne branchez aucun cordon électrique ou câble, tels qu'un cordon d'alimentation ou un câble téléphonique, pendant un orage.

# Contenu

---

<b>Recherche d'informations sur l'imprimante.....</b>	<b>9</b>
<b>Installation de l'imprimante.....</b>	<b>13</b>
Vérification du contenu de l'emballage.....	13
<b>Présentation de l'imprimante.....</b>	<b>14</b>
Présentation des composants de l'imprimante.....	14
Utilisation des menus et des touches du panneau de commandes.....	15
Utilisation du panneau de configuration.....	15
Navigation dans les menus du panneau de commandes.....	16
Utilisation du menu Copie.....	16
Utilisation du menu Carte photographique.....	16
<b>Présentation du logiciel.....</b>	<b>18</b>
Utilisation du logiciel de l'imprimante.....	18
Utilisation du Studio d'imagerie .....	18
Utilisation du Centre Tout en un.....	20
Ouverture du Centre Tout en un.....	20
Utilisation de l'onglet Fonctions de numérisation et de copie.....	20
Utilisation de l'onglet Images enregistrées.....	21
Utilisation du lien Entretien/dépannage.....	22
Utilisation du Centre de solution.....	22
Utilisation de la boîte de dialogue Propriétés d'impression.....	23
Ouverture des propriétés d'impression.....	23
Utilisation du menu Enregistrer les paramètres.....	24
Utilisation du menu Actions.....	24
Utilisation du menu Options.....	24
Utilisation des onglets de la boîte de dialogue Propriétés d'impression.....	24
Utilisation du Programme d'édition de photos.....	24
Utilisation de la barre d'outils Web.....	25
Utilisation de Fast Pics.....	26
<b>Chargement du papier et de documents.....</b>	<b>28</b>
Charger du papier.....	28
Chargement des divers types de papier.....	28
Positionnement d'un original sur la vitre du scanner.....	32
<b>Impression.....</b>	<b>33</b>
Changement du type de papier.....	33
Impression d'un document.....	33

Impression d'une page Web.....	33
Impression des photos et du texte d'une page Web.....	33
Impression d'une page Web en texte uniquement.....	33
Impression de photos ou d'images à partir d'une page Web.....	34
Impression de cartes.....	34
Impression d'enveloppes.....	35
Impression de transparents.....	35
Impression de copies assemblées.....	36
Impression de plusieurs pages sur une feuille.....	36
Impression en commençant par la dernière page (dans l'ordre inverse).....	37
<b>Traitement des photos.....</b>	<b>38</b>
Extraction et gestion de photos.....	38
Insertion d'une carte mémoire.....	38
Utilisation d'un appareil photo numérique compatible PictBridge pour contrôler l'impression de photos.....	39
Transfert de photos numériques sur un ordinateur.....	39
Recherche et sélection de photos stockées sur l'ordinateur.....	40
Impression de photos.....	40
Impression de photos enregistrées sur une carte mémoire à l'aide d'une épreuve.....	40
Impression de photos enregistrées sur une carte mémoire à l'aide de Fast Pics.....	41
Impression de photos à partir d'un appareil numérique à l'aide de la fonction DPOF.....	41
Impression de photos stockées sur l'ordinateur à l'aide du logiciel Studio d'imagerie.....	42
Personnalisation de photos.....	42
Création et impression d'une page d'album.....	42
Ajout de légendes à une page de photos.....	43
<b>Copie.....</b>	<b>44</b>
Copie.....	44
Copie de photos 4 x 6.....	44
Personnalisation des paramètres de copie.....	45
Spécification de la taille du papier chargé.....	45
Sélection de la qualité de la copie.....	45
Eclaircissement ou assombrissement d'une copie.....	45
Agrandissement ou réduction d'une image.....	45
Répétition d'une image sur une page à l'aide de l'ordinateur.....	46
<b>Numérisation.....</b>	<b>47</b>
Numérisation d'un document.....	47
Numérisation d'un document texte.....	47
Numérisation d'un document contenant du texte et des graphiques.....	48
Enregistrement d'un document numérisé.....	48
Personnalisation des paramètres de numérisation.....	48

Numérisation de documents ou d'images pour un envoi par Email.....	50
Numérisation de texte à modifier.....	50
Numérisation d'images pour modification.....	50
Numérisation d'images de magazines et de journaux.....	51
<b>Envoi de télécopies.....</b>	<b>52</b>
Envoi d'une télécopie à l'aide du logiciel.....	52
Réception d'une télécopie à l'aide du logiciel.....	52
<b>Maintenance de l'imprimante.....</b>	<b>54</b>
Remplacement d'une cartouche d'impression.....	54
Retrait d'une cartouche usagée.....	54
Installation d'une cartouche d'encre.....	54
Amélioration de la qualité d'impression.....	56
Amélioration de la qualité d'impression.....	56
Alignement des cartouches à l'aide de l'ordinateur.....	56
Nettoyage des buses des cartouches.....	57
Essuyage des buses et des contacts des cartouches.....	57
Conservation des cartouches.....	58
Nettoyage de la vitre du scanner.....	58
Commande de consommables.....	58
Utilisation de véritables cartouches de marque Lexmark.....	58
Utilisation d'une cartouche recyclée.....	59
Recyclage des produits Lexmark.....	59
<b>Dépannage.....</b>	<b>60</b>
Dépannage - Installation.....	60
Une langue incorrecte apparaît sur l'affichage.....	60
Le voyant de mise sous tension n'est pas allumé.....	60
Impossible d'installer le logiciel.....	60
La page ne s'imprime pas.....	61
Impossible d'imprimer à partir d'un appareil photo numérique en utilisant PictBridge.....	63
Dépannage - Impression.....	63
Amélioration de la qualité d'impression.....	63
La qualité d'impression du texte et des images est médiocre.....	64
La qualité de l'impression est médiocre sur les bords de la page.....	65
L'impression est lente.....	65
L'imprimante n'imprime pas ou ne répond pas.....	66
Impressions partielles de documents ou de photos.....	66
Dépannage - Copie.....	66
La photocopieuse ne répond pas.....	66
Impossible de fermer l'unité du scanner.....	66
La qualité de la copie est médiocre.....	67
Copies partielles de documents ou de photos.....	67

Dépannage - Numérisation.....	67
Le scanner ne répond pas.....	67
La numérisation du document a échoué.....	68
La numérisation est trop lente ou bloque l'ordinateur.....	68
Qualité d'image numérisée médiocre.....	69
Numérisations partielles de documents ou de photos.....	69
Impossible de numériser vers une application.....	69
Dépannage - Télécopie.....	69
Conseils pour l'envoi de télécopies à l'aide du Studio d'imagerie.....	69
Impossible d'envoyer ou de recevoir une télécopie.....	70
Impossible d'imprimer une télécopie ou qualité médiocre d'impression d'une télécopie reçue.....	70
La télécopie reçue est vierge.....	70
Dépannage - Bourrages et problèmes d'alimentation papier.....	71
Bourrage papier dans l'imprimante.....	71
Bourrage papier dans le support papier.....	71
Alimentation incorrecte du papier ou du support spécial.....	71
Impossible d'alimenter du papier, des enveloppes ou des supports spéciaux dans l'imprimante.....	72
Bourrages papier continu.....	72
Dépannage - Carte mémoire.....	72
Impossible d'insérer la carte mémoire.....	72
Il ne se passe rien lorsqu'une carte mémoire est insérée.....	72
Messages d'erreur sur l'affichage.....	73
Messages d'erreur.....	73
<b>Problème d'alignement.....</b>	73
<b>Erreur de cartouche.....</b>	74
<b>Cartouche absente.....</b>	74
<b>Modifiez le paramètre de format papier ou photo... ..</b>	74
<b>Dégagez le blocage du chariot.....</b>	74
<b>Dégagez les feuilles bloquées... ..</b>	75
<b>Niveau d'encre couleur bas.....</b>	75
<b>Impossible de détecter une épreuve.....</b>	75
<b>Ordinateur non connecté.....</b>	75
<b>Insérez la carte mémoire.....</b>	75
<b>Sélection de format de papier/photo incorrecte.....</b>	75
<b>Chargement du papier.....</b>	75
<b>Aucune image sélectionnée.....</b>	75
<b>Aucune sélection de format papier/photo effectuée.....</b>	76
<b>Aucun fichier photo trouvé.....</b>	76
<b>Aucunes informations sur l'épreuve.....</b>	76
<b>Un seul périphérique ou une seule carte mémoire est autorisé(e).....</b>	76
<b>Papier mal positionné. Veuillez le positionner correctement.....</b>	76
<b>Modifiez le paramètre de format papier... ..</b>	76
<b>Erreur de communication PictBridge.....</b>	76

Veillez retirer votre appareil photo pour utiliser votre carte mémoire.....	77
Certaines photos ont été supprimées de la carte par l'hôte.....	77
Problème de lecture de la carte mémoire.....	77
Désinstallation et réinstallation du logiciel.....	77
<b>Avis.....</b>	<b>78</b>
<b>Index.....</b>	<b>84</b>





# Recherche d'informations sur l'imprimante

## Feuille d'*installation*

Description	Où trouver
La feuille d' <i>installation</i> fournit des instructions sur l'installation du matériel et du logiciel.	Vous trouverez ce document dans la boîte de l'imprimante ou sur le site Web de Lexmark.

## Démarrage rapide

Description	Où trouver
Ce livret vous indique tout ce que vous devez savoir pour commencer à utiliser l'imprimante.	Ce document se trouve dans l'emballage de l'imprimante.

## Guide de l'utilisateur

Description	Où trouver
<p>Le <i>Guide de l'utilisateur</i> fournit des instructions sur l'utilisation de l'imprimante et d'autres informations de :</p> <ul style="list-style-type: none"><li>• Maintenance</li><li>• Dépannage</li><li>• Sécurité</li></ul>	<p>Lorsque vous installez le logiciel de l'imprimante, le <i>Guide de l'utilisateur</i> sera également installé.</p> <ol style="list-style-type: none"><li>1 Cliquez sur <b>Démarrer</b> → <b>Programmes</b> ou <b>Tous les programmes</b> → <b>Lexmark 3400 Series</b>.</li><li>2 Cliquez sur <b>Guide de l'utilisateur</b>.</li></ol> <p>Pour l'installer sur votre bureau :</p> <ol style="list-style-type: none"><li>1 Insérez le CD. L'écran d'installation s'affiche.</li></ol> <p><b>Remarque :</b> Cliquez sur <b>Démarrer</b>→<b>Exécuter</b>, puis tapez <b>D:\setup.exe</b>, où <b>D</b> correspond à la lettre du lecteur de CD-ROM.</p> <ol style="list-style-type: none"><li>2 Cliquez sur <b>Voir le Guide de l'utilisateur (y compris les informations de dépannage sur l'installation)</b>.</li><li>3 Cliquez sur <b>Oui</b>.</li><li>4 Cliquez sur <b>Annuler</b>.</li><li>5 Cliquez sur <b>Oui</b>.</li></ol> <p>Une icône du <i>Guide de l'utilisateur</i> apparaît sur le bureau et le <i>Guide de l'utilisateur</i> s'affiche à l'écran.</p> <p>Vous trouverez ce document sur le site Web de Lexmark.</p>

## CD

Description	Où trouver
Le CD contient les pilotes, le logiciel et les fichiers de publication. Il permet d'installer le système d'aide sur l'ordinateur, si l'imprimante se connecte à un ordinateur.	Ce CD se trouve dans l'emballage de l'imprimante. Reportez-vous à la feuille d' <i>installation</i> pour les instructions correspondantes.

## Aide

Description	Où trouver
L'Aide fournit des instructions sur l'utilisation du logiciel, si l'imprimante se connecte à un ordinateur.	A partir du programme logiciel de Lexmark, cliquez sur <b>Aide, Conseils → Aide</b> , ou <b>Aide → Rubriques d'aide</b> .

## Centre de solution Lexmark

Description	Où trouver
Le logiciel du Centre de solution Lexmark est inclus dans le CD si l'imprimante se connecte à un ordinateur. Il est installé avec le reste du logiciel.	Pour accéder au Centre de solution Lexmark : <b>1</b> Cliquez sur <b>Démarrer → Programmes</b> ou <b>Tous les programmes → Lexmark 3400 Series</b> . <b>2</b> Sélectionnez <b>Centre de solution Lexmark</b> .

## Fichier Lisez-moi

Description	Où trouver
Ce fichier contient des informations de dernières minutes sur l'imprimante et le logiciel, qui ne sont pas mentionnées dans la documentation, ainsi que des informations spécifiques au système d'exploitation utilisé.	Pour accéder au fichier Lisez-moi : <b>1</b> Cliquez sur <b>Démarrer → Programmes</b> ou <b>Tous les programmes → Lexmark 3400 Series</b> . <b>2</b> Sélectionnez <b>Lisez-moi</b> .

## Site Web

Description	Où trouver
Notre site Web contient de nombreuses informations. <b>Remarque</b> : Tous les chemins d'accès au site Web sont susceptibles d'être changés.	Visitez notre site Web : <a href="http://www.lexmark.com">www.lexmark.com</a> . <b>1</b> Visitez le site Web. <b>2</b> Sélectionnez un pays dans la liste déroulante située dans le coin supérieur gauche de la page. <b>3</b> Sélectionnez le lien correspondant à l'information recherchée.
<b>Pilotes, mises à jour et correctifs</b> Cette zone contient des fichiers pilotes mis à jour.	Visitez notre site Web : <a href="http://www.lexmark.com">www.lexmark.com</a> . <b>1</b> Sélectionnez <b>Téléchargements</b> . <b>2</b> Cliquez sur <b>Find Drivers and Downloads</b> . <b>3</b> Sélectionnez le type d'imprimante. <b>4</b> Sélectionnez le modèle de l'imprimante. <b>5</b> Sélectionnez votre système d'exploitation ou cliquez sur <b>Show files for ALL supported Operating Systems</b> . <b>6</b> Sélectionnez le fichier à télécharger et suivez les instructions.

Description	Où trouver
<p><b>Spécifications produit</b></p> <p>Les spécifications produit fournissent des informations telles que le nombre de pages pouvant être placées sur le support papier et quelles cartouches utiliser avec l'imprimante.</p>	<p>Visitez notre site Web : <a href="http://www.lexmark.com">www.lexmark.com</a>.</p> <ol style="list-style-type: none"> <li>1 Sélectionnez <b>Products &amp; Supplies</b>.</li> <li>2 Cliquez sur <b>Printers &amp; Multifunction Products</b>.</li> <li>3 Sélectionnez le type d'imprimante.</li> <li>4 Sélectionnez le modèle de l'imprimante.</li> <li>5 Cliquez sur l'onglet <b>Tech Specs</b>.</li> </ol>
<p><b>Base de Connaissances</b></p> <p>La Base de Connaissances est une base de données dans laquelle vous pouvez chercher des informations, par exemple sur le dépannage de l'imprimante ou les suggestions d'impression.</p>	<p>Visitez notre site Web : <a href="http://www.lexmark.com">www.lexmark.com</a>.</p> <ol style="list-style-type: none"> <li>1 Sélectionnez <b>customer support</b>.</li> <li>2 Cliquez sur <b>Technical Support</b>.</li> <li>3 Sélectionnez le type d'imprimante.</li> <li>4 Sélectionnez le modèle de l'imprimante.</li> <li>5 Entrez un terme à rechercher ou cliquez sur un des liens.</li> </ol>
<p><b>Assistance clientèle</b></p> <p>Cette zone vous donne accès au support technique, aux publications, informations de garantie, pilotes et téléchargements, promotions et indique comment rechercher un magasin proche de chez vous, contacter un vendeur, enregistrer l'imprimante, vérifier l'état des commandes, obtenir des informations sur les composants, les fournisseurs de services et la sécurité.</p>	<p>Visitez notre site Web : <a href="http://www.lexmark.com">www.lexmark.com</a>.</p> <ol style="list-style-type: none"> <li>1 Sélectionnez <b>customer support</b>.</li> <li>2 Sélectionnez le lien correspondant à l'information recherchée.</li> </ol>
<p><b>Commande de consommables</b></p> <p>Vous pouvez commander des consommables tels que des cartouches ou du papier sur notre site Web.</p>	<p>Visitez notre site Web : <a href="http://www.lexmark.com">www.lexmark.com</a>.</p> <ol style="list-style-type: none"> <li>1 Sélectionnez <b>Products &amp; Supplies</b>.</li> <li>2 Cliquez sur <b>Supplies</b>.</li> <li>3 Sélectionnez le lien correspondant à l'information recherchée.</li> </ol>
<p><b>Informations de garantie limitée</b></p> <p>Lexmark International, Inc. garantit que cette imprimante sera exempte de défauts de fabrication pour une période de 12 mois à compter de la date initiale d'achat.</p>	<p>Pour consulter les clauses et conditions de cette garantie limitée, reportez-vous à la Déclaration de garantie limitée comprise dans ce document ou contactez Lexmark à l'adresse suivante : <a href="http://www.lexmark.com">www.lexmark.com</a>.</p> <ol style="list-style-type: none"> <li>1 Sélectionnez <b>customer support</b>.</li> <li>2 Cliquez sur <b>Warranty Information</b>.</li> <li>3 Cliquez sur <b>Statement of Limited Warranty for Inkjet &amp; All-In-One Printers</b>.</li> <li>4 Faites défiler la page Web pour afficher la garantie.</li> </ol>

## Assistance clientèle

Description	Où trouver
<b>Support téléphonique</b>	Appelez-nous au numéro de téléphone suivant : (800) 332-4120. Du lundi au vendredi (de 8h à 23h, côte est des Etats-Unis) Le samedi (de 12h à 18h, côte est des Etats-Unis). <b>Remarque</b> : Le numéro de téléphone et les heures de fonctionnement du service peuvent changer sans préavis.
<b>Support par Email :</b>	Pour un support par Email, visitez notre site Web : <a href="http://www.lexmark.com">www.lexmark.com</a> . <b>1</b> Sélectionnez <b>customer support</b> . <b>2</b> Cliquez sur <b>Technical Support</b> . <b>3</b> Sélectionnez le type d'imprimante. <b>4</b> Sélectionnez le modèle de l'imprimante. <b>5</b> Dans la section Support Tools <b>Support par e-mail</b> . <b>6</b> Remplissez le formulaire puis cliquez sur <b>Soumettre la requête</b> .
Notez les informations suivantes (fournies sur la facture du magasin et à l'arrière de l'imprimante) et ayez-les à portée de main lorsque vous nous contactez pour que nous puissions vous servir plus rapidement : <ul style="list-style-type: none"><li>• Numéro de type de machine</li><li>• Numéro de série</li><li>• Date d'achat</li><li>• Magasin d'achat</li></ul>	

## Site Web

Description	Où trouver
Notre site Web contient de nombreuses informations. <b>Remarque</b> : Tous les chemins d'accès au site Web sont susceptibles d'être changés.	Visitez notre site Web : <a href="http://www.lexmark.com">www.lexmark.com</a> . <b>1</b> Visitez le site Web. <b>2</b> Sélectionnez un pays dans la liste déroulante située dans le coin supérieur gauche de la page. <b>3</b> Sélectionnez le lien correspondant à l'information recherchée.

Notez les informations suivantes (fournies sur la facture du magasin et à l'arrière de l'imprimante) et ayez-les à portée de main lorsque vous nous contactez pour que nous puissions vous servir plus rapidement :

- Numéro de type de machine
- Numéro de série
- Date d'achat
- Magasin d'achat

# Installation de l'imprimante

Pour installer l'imprimante, suivez les instructions figurant sur la feuille *d'installation* fournie avec le produit.

## Vérification du contenu de l'emballage

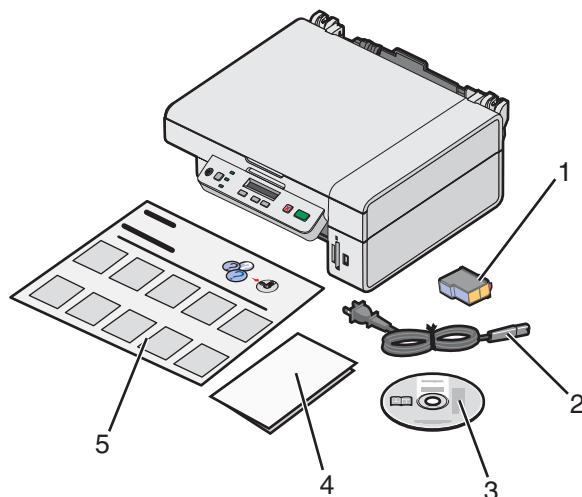

	Nom	Description
1	Cartouche d'encre couleur	Cartouche à installer dans l'imprimante
2	Cordon d'alimentation électrique	Se connecte à l'alimentation électrique située à l'arrière de l'imprimante
3	CD d'installation du logiciel	<ul style="list-style-type: none"><li>• Logiciel d'installation de l'imprimante</li><li>• Aide</li><li>• <i>Guide de l'utilisateur</i> en format électronique</li></ul>
4	<i>Mise en route ou Solutions d'installation</i>	Livret imprimé servant de guide <b>Remarque :</b> La version complète du <i>Guide de l'utilisateur</i> se trouve sur le CD-ROM d'installation fourni avec l'imprimante.
5	<i>Feuille d'installation</i>	Contient des instructions d'installation du logiciel et du matériel de l'imprimante et des informations de dépannage spécifiques à l'installation

**Remarque :** câble USB (vendu séparément)

# Présentation de l'imprimante

## Présentation des composants de l'imprimante

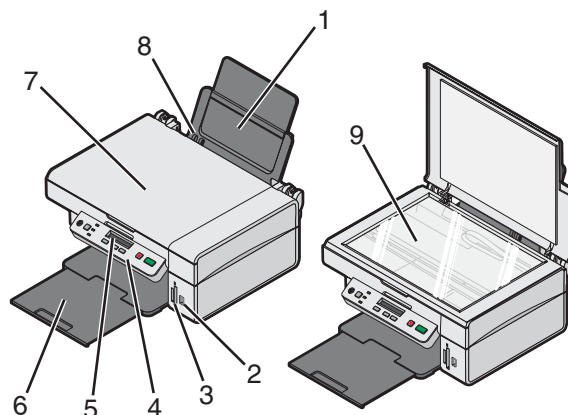

	Utilisez ceci :	Pour
1	Support papier	Charger du papier.
2	Port PictBridge	Connecter un appareil photo numérique compatible Pictbridge à l'imprimante.
3	Logements de la carte mémoire	Insérer une carte mémoire.
4	Panneau de commandes	Faire fonctionner l'imprimante.
5	Affichage	Vérifier l'état de l'imprimante.
6	Bac de sortie du papier	Empiler le papier à sa sortie
7	Volet supérieur	Accéder à la vitre du scanner.
8	Guide-papier	Aligner le papier lors de l'alimentation.
9	Vitre du scanner	Numériser, copier ou retirer un document.

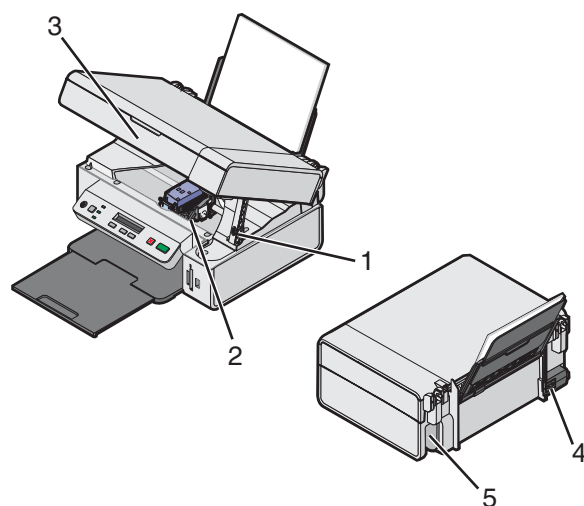



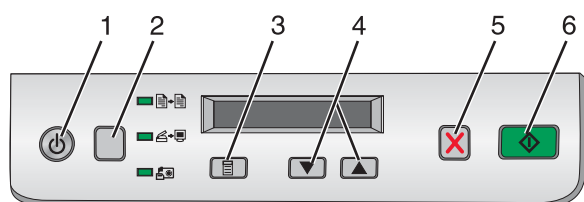

	Utilisez ceci :	Pour
1	Support du scanner	Maintenir le volet du scanner ouvert.
2	Chariot des cartouches	Installer, remplacer ou retirer une cartouche.
3	Unité du scanner	Accéder au chariot de cartouches d'encre.
4	Unité d'alimentation	Connecter l'imprimante à une source d'alimentation à l'aide du cordon approprié. <b>Remarque :</b> Insérez le cordon d'alimentation électrique dans l'imprimante avant de le brancher dans la prise murale.
5	port USB	Relier l'imprimante à l'ordinateur à l'aide d'un câble USB (parfois vendu séparément). <b>Remarque :</b> Insérez le câble USB dans le port USB avant de connecter le câble USB à l'ordinateur.

## Utilisation des menus et des touches du panneau de commandes





### Utilisation du panneau de configuration









	Appuyez sur	Pour
1		Mettre l'imprimante sous et hors tension.
2		Sélectionner le mode <b>Copie</b> , <b>Numérisation</b> ou <b>Carte photographique</b> .
3		<ul style="list-style-type: none"> <li>Afficher le menu correspondant au mode sélectionné</li> <li>Sélectionner une option de sous-menu actuellement affichée.</li> </ul>

	Appuyez sur	Pour
4	 ou 	<ul style="list-style-type: none"> <li>Faire défiler les options de menu disponibles</li> <li>Spécifier le nombre de copies à imprimer en mode Copie</li> </ul>
5		Annuler un travail d'impression, de numérisation ou de copie
6		Annuler un travail d'impression, de numérisation ou de copie <b>Remarque :</b> Assurez-vous que le bouton du mode désiré est allumé.

## Navigation dans les menus du panneau de commandes







- 1 Appuyez sur  à plusieurs reprises pour sélectionner le mode Copie, Numérisation ou Carte photographique. (Le mode est sélectionné lorsque le voyant est allumé.)
- 2 Appuyez sur  à plusieurs reprises jusqu'à ce que les options de menu pour le mode sélectionné s'affichent.
- 3 Appuyez sur  ou sur  pour rechercher les options disponibles pour l'option de menu affichée.

### Utilisation du menu Copie

- 1 Si nécessaire, appuyez sur  à plusieurs reprises jusqu'à ce que le voyant  s'allume.
- 2 Appuyez sur  à plusieurs reprises jusqu'à ce que l'élément de menu voulu apparaisse.
- 3 Appuyez sur  ou sur  pour rechercher les options disponibles pour l'option de menu affichée.
- 4 Appuyez sur  pour lancer la copie.

Option du menu	Action
Copies	Indiquer le nombre de copies à imprimer
Couleur	Sélectionner une copie couleur ou noir et blanc.
Qualité d'impression	Sélectionner une qualité d'impression
Luminosité	Eclaircir ou assombrir l'image copiée
Format papier	Spécifier le format du papier chargé dans le support papier
Redimensionner	Permet d'agrandir ou de réduire le format de l'image copiée.
Type de papier	Indiquer le type de papier chargé dans le support papier

### Utilisation du menu Carte photographique

- 1 Si nécessaire, appuyez sur  à plusieurs reprises jusqu'à ce que le voyant  s'allume ou insérez une carte mémoire d'appareil photo numérique dans l'imprimante. Pour plus d'informations, reportez-vous à la section « Insertion d'une carte mémoire », page 38.
- 2 Appuyez sur  à plusieurs reprises jusqu'à ce que l'élément de menu voulu apparaisse.
- 3 Appuyez sur  ou sur  pour rechercher les options disponibles pour l'option de menu affichée.
- 4 Appuyez sur  pour lancer l'impression.



Option du menu	Action
Impression d'épreuves	Impression d'une épreuve : <ul style="list-style-type: none"> <li>• pour toutes les photos figurant sur la carte mémoire</li> <li>• pour les 20 photos les plus récentes</li> <li>• par date</li> </ul> Pour plus d'informations, reportez-vous à la section « Impression de photos enregistrées sur une carte mémoire à l'aide d'une épreuve », page 40.
Numériser une épreuve	Numériser une épreuve pour imprimer les photos sélectionnées.
Imprimer DPOF	Imprimer des photos directement d'une carte mémoire <b>Remarque</b> : Cette option de menu ne s'affiche que si un fichier DPOF valide figure sur la carte mémoire.
Imprimer tout	Imprimer toutes les photos de la carte mémoire à l'aide des options de format papier disponibles.

# Présentation du logiciel

## Utilisation du logiciel de l'imprimante

Utilisez ce logiciel	Pour
Studio d'imagerie	Ouvrir le composant nécessaire pour accomplir une tâche.
Centre Lexmark Tout en un	Prévisualiser, numériser, copier, imprimer ou envoyer des pages par télécopie.
Centre de solution	Afficher des informations de dépannage, de maintenance et de commande de cartouches.
Propriétés d'impression	Sélectionner les paramètres d'impression les plus adaptés au document à imprimer.
Programme d'édition de photos	Editer des photos et des graphiques.
Fast Pics	Transférer des photos numérique d'une carte mémoire ou d'un appareil photo numérique compatible PictBridge sur l'ordinateur.
La barre d'outils Web	Créer des versions imprimables d'une page Web active.

## Utilisation du Studio d'imagerie

Les boutons du Studio d'imagerie sont des liens avec le logiciel et des informations vous permettant d'accomplir les tâches suivantes :











- Impression, parcours et partage de photos
- Utilisation de photos à partir d'une carte mémoire
- Impression d'une page d'album
- Numérisation et édition de texte à l'aide de la fonction ROC
- Numérisation, copie ou envoi de télécopie
- Visite de notre site Web
- Conseils sur l'utilisation du logiciel
- Informations sur la maintenance et le dépannage

Pour ouvrir le Studio d'imagerie, utilisez l'une des méthodes suivantes :

Méthode 1	Méthode 2
Cliquez deux fois sur l'icône du <b>Studio d'imagerie</b> située sur le bureau.	<ol style="list-style-type: none"><li>1 Cliquez sur <b>Démarrer → Programmes</b> ou <b>Tous les programmes → Lexmark 3400 Series</b>.</li><li>2 Sélectionnez <b>Studio d'imagerie</b>.</li></ol>

Cliquez sur l'icône Studio d'imagerie pour la tâche que vous souhaitez effectuer.

Cliquez sur	Pour	Détails
	Imprimer des photos	Imprimer des photos de formats standard à partir d'images enregistrées sur l'ordinateur

Cliquez sur	Pour	Détails
	Partager des photos	Envoyer par Email des images ou des photos stockées sur l'ordinateur
	Utiliser les photos de la carte mémoire	Enregistrer ou imprimer des photos à partir de la carte mémoire insérée
	Parcourir des photos	Afficher les photos enregistrées sur l'ordinateur
	Imprimer une page d'album	Imprimer une page d'album avec différents formats de photo
	Numériser et modifier un texte (ROC)	Utiliser la reconnaissance optique des caractères (ROC) pour numériser un document dans une application de traitement de texte pour modifier le texte
	Numériser	Numériser une photo ou un document
	Copier	<ul style="list-style-type: none"> <li>• Copier des photos ou des documents</li> <li>• Agrandir, réduire ou modifier d'autres fonctionnalités avant l'impression</li> </ul>
	Envoyer par télécopie	Envoyer par télécopie un document ou une image enregistré(e) sur l'ordinateur
	Accéder au Web	Visiter notre site Web
	Informations supplémentaires sur les possibilités du logiciel	
	Trouver des informations de maintenance et de dépannage et des outils pour s'assurer que l'imprimante continue à fonctionner correctement	

## Utilisation du Centre Tout en un

### Ouverture du Centre Tout en un



Utilisez le Centre Tout en un pour numériser, copier, et télécopier des documents.

Pour ouvrir le Centre Tout en un, utilisez l'une des méthodes suivantes :

Méthode 1	Méthode 2
Cliquez deux fois sur l'icône du <b>Studio d'imagerie</b> sur le bureau, puis cliquez sur les boutons <b>Numériser</b> ou <b>Copier</b> .	<ol style="list-style-type: none"> <li>1 Cliquez sur <b>Démarrer</b> → <b>Programmes</b> ou <b>Tous les programmes</b> → <b>Lexmark 3400 Series</b>.</li> <li>2 Sélectionnez <b>Centre Tout en un</b>.</li> </ol>

### Utilisation de l'onglet Fonctions de numérisation et de copie

A partir d'ici	Vous pouvez
Numériser	<ul style="list-style-type: none"> <li>• sélectionner un programme vers lequel envoyer une image numérisée,</li> <li>• sélectionner le type de l'image numérisée,</li> <li>• sélectionner une qualité de numérisation.</li> </ul> <p><b>Remarque :</b> cliquez sur <b>Afficher des paramètres de numérisation supplémentaires</b> pour afficher tous les paramètres.</p>
Copier	<ul style="list-style-type: none"> <li>• sélectionner la quantité et la couleur des copies,</li> <li>• sélectionner un paramètre de qualité des copies,</li> <li>• sélectionner un format de papier vierge,</li> <li>• sélectionner la taille du document original,</li> <li>• éclaircir ou assombrir les copies,</li> <li>• agrandir ou réduire les copies.</li> </ul> <p><b>Remarque :</b> Cliquez sur <b>Afficher des paramètres de copie avancés</b> pour voir l'ensemble des paramètres.</p>

A partir d'ici	Vous pouvez
Tâches créatives	<ul style="list-style-type: none"> <li>• imprimer <ul style="list-style-type: none"> <li>– Répéter plusieurs fois une image sur une page.</li> <li>– Agrandir ou réduire une image.</li> <li>– Imprimer une image sous la forme d'une affiche de plusieurs pages.</li> </ul> </li> <li>• partager <ul style="list-style-type: none"> <li>– envoyer une image par courrier électronique ;</li> <li>– envoyer une télécopie à l'aide du modem de l'ordinateur.</li> </ul> </li> <li>• enregistrer <ul style="list-style-type: none"> <li>– Enregistrer une image sur l'ordinateur.</li> <li>– MagiChop - Enregistrer plusieurs photos.</li> </ul> </li> <li>• modifier <ul style="list-style-type: none"> <li>– Modifier le texte d'un document numérisé (ROC).</li> <li>– Modifier une image avec un programme d'édition de photos.</li> </ul> </li> </ul>
Aperçu	<ul style="list-style-type: none"> <li>• sélectionner une partie de l'image affichée à numériser ou à copier.</li> <li>• afficher une image de ce qui doit être imprimé ou copié.</li> </ul>

**Remarque :** Pour plus d'informations sur l'onglet Fonctions de numérisation et de copie, cliquez sur **Aide** au centre en haut de l'écran.

### **Utilisation de l'onglet Images enregistrées**

Cet onglet permet de manipuler les images enregistrées sur l'ordinateur.

A partir d'ici	Vous pouvez
Aperçu	<ul style="list-style-type: none"> <li>• afficher ou créer des dossiers,</li> <li>• visualiser et sélectionner des images,</li> <li>• renommer, supprimer ou modifier les images sélectionnées.</li> </ul>
Ouvrir avec	Choisir la destination des images enregistrées
Impression de la photo	Cliquer sur <b>Suivant</b> pour imprimer les photos sélectionnées dans Fast Pics.
Tâches créatives	<ul style="list-style-type: none"> <li>• imprimer <ul style="list-style-type: none"> <li>– imprimer une page d'album avec différents formats de photo,</li> <li>– Agrandir ou réduire une image.</li> <li>– imprimer une image sous la forme d'une affiche de plusieurs pages.</li> </ul> </li> <li>• partager <ul style="list-style-type: none"> <li>– envoyer une image par courrier électronique ;</li> <li>– envoyer une télécopie à l'aide du modem de l'ordinateur.</li> </ul> </li> <li>• modifier <ul style="list-style-type: none"> <li>– Modifier le texte d'un document numérisé (ROC).</li> <li>– Modifier une image avec un programme d'édition de photos.</li> </ul> </li> </ul>

**Remarque :** Pour plus d'informations sur l'onglet Images enregistrées, cliquez sur **Aide** en haut au centre de l'écran.

## Utilisation du lien Entretien/dépannage

Le lien Entretien/Dépannage vous permet d'accéder directement au Centre de solution.

- 1 Cliquez sur **Démarrer → Programmes** ou **Tous les programmes → Lexmark 3400 Series**.
- 2 Sélectionnez **Centre Tout en un**.
- 3 Cliquez sur **Entretien/dépannage**.
- 4 Sélectionnez l'une des rubriques suivantes :
  - Maintenance ou résolution de problèmes de qualité
  - Problèmes de dépannage
  - Etat du périphérique et niveau d'encre
  - Autres suggestions d'impression et procédures
  - Contacts
  - Avancé
  - Affichage des informations relatives à la version du logiciel et au copyright



## Utilisation du Centre de solution



Le Centre de solution vous propose de l'aide ainsi que des informations sur l'état de l'imprimante et les niveaux d'encre des cartouches.

Pour ouvrir le Centre de solution, utilisez l'une des méthodes suivantes :

Méthode 1	Méthode 2
Cliquez deux fois sur l'icône du <b>Studio d'imagerie</b> sur le bureau, puis cliquez sur le bouton <b>Maintenance/ Dépannage</b> .	<ol style="list-style-type: none"><li>1 Cliquez sur <b>Démarrer → Programmes</b> ou <b>Tous les programmes → Lexmark 3400 Series</b>.</li><li>2 Sélectionnez <b>Centre de solution Lexmark</b>.</li></ol>

Le Centre de solution comporte six onglets :

Dans cet onglet	Vous pouvez
Etat de l'imprimante (boîte de dialogue principale)	<ul style="list-style-type: none"><li>• vérifier l'état de l'imprimante. Par exemple, pendant l'impression, l'état est <b>Impression en cours</b>.</li><li>• afficher le niveau d'encre des cartouches.</li></ul>
Comment 	Apprendre à : <ul style="list-style-type: none"><li>• imprimer, numériser copier et télécopier,</li><li>• chercher et modifier des paramètres.</li><li>• utiliser des fonctions de base.</li><li>• imprimer des projets notamment des photos, des enveloppes, des cartes, des transferts sur tissu et des transparents.</li><li>• rechercher le guide électronique pour plus d'informations.</li></ul>
Dépannage 	<ul style="list-style-type: none"><li>• en apprendre plus sur l'état actuel de l'imprimante.</li><li>• résoudre des problèmes liés à l'imprimante.</li></ul>

Dans cet onglet	Vous pouvez
Maintenance 	<ul style="list-style-type: none"> <li>• installer une cartouche d'encre,  <b>Remarque :</b> Attendez la fin de la numérisation pour installer une nouvelle cartouche d'impression.</li> <li>• afficher les options d'achat de nouvelles cartouches.</li> <li>• imprimer une page de test.</li> <li>• nettoyer les cartouches pour corriger les rayures horizontales.</li> <li>• aligner les cartouches pour corriger les bords flous.</li> <li>• résoudre d'autres problèmes liés à l'encre.</li> </ul>
Informations sur le contact 	Savoir comment nous contacter par téléphone ou sur le Web.
Avancé 	<ul style="list-style-type: none"> <li>• changer l'apparence de la fenêtre Etat de l'impression.</li> <li>• activer ou désactiver les messages sonores d'impression.</li> <li>• modifier les paramètres pour l'impression en réseau,</li> <li>• nous faire part de la façon dont vous utilisez l'imprimante.</li> <li>• obtenir des informations sur la version du logiciel.</li> </ul>

**Remarque :** Pour plus d'informations, cliquez sur **Aide** dans le coin inférieur droit de l'écran.

## Utilisation de la boîte de dialogue Propriétés d'impression

### Ouverture des propriétés d'impression

L'écran Propriétés d'impression permet de contrôler la fonction d'impression lorsque l'imprimante est connectée à un ordinateur. Vous pouvez modifier les paramètres de cette boîte de dialogue en fonction du type de projet que vous voulez créer. Il est possible d'ouvrir la boîte de dialogue Propriétés d'impression à partir de pratiquement tous les programmes :

- 1 Dans un document ouvert, cliquez sur **Fichier → Imprimer**.
- 2 Dans la boîte de dialogue d'impression, cliquez sur **Propriétés, Préférences, Options** ou **Configuration**.



## Utilisation du menu Enregistrer les paramètres

Le menu Enregistrer les paramètres vous permet de nommer et d'enregistrer les paramètres actifs de la boîte de dialogue Propriétés d'impression pour une utilisation ultérieure. Vous pouvez enregistrer jusqu'à cinq paramètres personnalisés.

## Utilisation du menu Actions

Le menu Actions comporte plusieurs assistants (pour imprimer une photo, sur une enveloppe, sur du papier continu, une affiche ou imprimer sur les deux côtés du papier) vous permettant de sélectionner les paramètres d'impression appropriés au projet.

## Utilisation du menu Options

Le menu Options permet de modifier les paramètres Options de qualité, Options de mise en page et Options d'état d'impression. Pour plus d'informations sur ces paramètres, ouvrez les onglets de la boîte de dialogue à partir du menu, puis cliquez sur le bouton **Aide**.

Le menu Options fournit également des liens directs vers différents éléments du Centre de solution, ainsi que des informations de version du logiciel.

## Utilisation des onglets de la boîte de dialogue Propriétés d'impression

Tous les paramètres d'impression sont regroupés dans les trois onglets de la boîte de dialogue Propriétés d'impression : Qualité / Copies, Config. papier et Mise en page.

Onglet	Options
Qualité / Copies	<ul style="list-style-type: none"><li>• sélectionner un paramètre de qualité d'impression.</li><li>• sélectionner un type de papier,</li><li>• personnaliser la manière dont l'imprimante imprime plusieurs copies (assemblées ou non) d'une tâche d'impression unique,</li><li>• sélectionner l'amélioration automatique de la netteté de l'image,</li><li>• imprimer la dernière page en premier.</li></ul>
Config. papier	<ul style="list-style-type: none"><li>• spécifier le format du papier chargé,</li><li>• sélectionner l'orientation du document sur la page imprimée : Portrait ou Paysage.</li></ul>
Mise en page	<ul style="list-style-type: none"><li>• sélectionner la mise en page que vous voulez imprimer,</li><li>• imprimer sur les deux côtés du papier et sélectionner les préférences d'impression recto verso.</li></ul>

**Remarque :** Pour plus d'informations sur ces paramètres, cliquez avec le bouton droit de la souris sur un paramètre à l'écran, puis sélectionnez l'élément **Qu'est-ce que c'est ?**

## Utilisation du Programme d'édition de photos

Utilisez le Programme d'édition de photos pour modifier des images ou des photos.

- 1 Cliquez sur **Démarrer** → **Programmes** ou **Tous les programmes** → **Lexmark 3400 Series**.
- 2 Sélectionnez **Programme d'édition de photos**.
- 3 Cliquez sur **Fichier** → **Ouvrir** pour sélectionner l'image que vous voulez modifier.



4 Editez l'image à l'aide des outils disponibles.

**Remarques :**

- Vous pouvez éditer une seule image à la fois.
- Déplacez le curseur sur un outil pour en obtenir la description.
- Pour annuler ou rétablir des modifications, cliquez sur la flèche correspondante en regard de Rétablir dans la partie centrale de l'écran. Vous pouvez annuler plusieurs modifications.

5 Cliquez sur **Fichier → Enregistrer sous**.

6 Entrez un nom et un type de fichier, puis cliquez sur **Enregistrer**.







Dans cette section	Vous pouvez
Corrections rapides	<ul style="list-style-type: none"><li>• supprimer les yeux rouges dus à la réflexion de la lumière,</li><li>• corriger des photos d'un simple clic,</li><li>• coloriser l'image à l'aide des tons antique ou sepia,</li><li>• cadrer l'image,</li><li>• faire pivoter l'image,</li><li>• inverser l'image.</li></ul>
Ajuster l'image	<ul style="list-style-type: none"><li>• changer le nombre de couleurs,</li><li>• changer l'équilibre des couleurs,</li><li>• coloriser l'image,</li><li>• ajuster l'option Contraste/Luminosité,</li><li>• réduire le flou,</li><li>• ajuster le degré de netteté,</li><li>• améliorer l'image afin d'éliminer la poussière et les rayures,</li><li>• régler l'exposition,</li><li>• équilibrer les groupes de couleurs.</li></ul>
Taille de l'image	<ul style="list-style-type: none"><li>• changer les unités de mesure,</li><li>• redimensionner l'image,</li><li>• cadrer l'image.</li></ul>
Outils de dessin	<ul style="list-style-type: none"><li>• sélectionner une zone en traçant un cadre autour d'elle. Procédez ainsi pour insérer des zones de saisie et couper et copier des zones.</li><li>• ajouter du texte,</li><li>• remplir les pixels de couleur,</li><li>• dessiner avec un crayon,</li><li>• dessiner avec l'outil ligne,</li><li>• effacer des zones,</li><li>• peindre des zones à l'aide d'un pinceau,</li><li>• choisir une couleur à l'aide du compte-gouttes.</li></ul>

## Utilisation de la barre d'outils Web

La barre d'outils Web de Lexmark vous permet de créer des pages Web imprimables.



**Remarque :** La barre d'outils Web de Lexmark se lance automatiquement lorsque vous naviguez sur le Web à l'aide de Microsoft Windows Internet Explorer version 5.5 ou ultérieure.

Cliquez sur	Pour
	<ul style="list-style-type: none"> <li>• sélectionner les options de mise en page.</li> <li>• sélectionner les options permettant de personnaliser l'apparence de la barre d'outils ou sélectionner un paramètre différent pour l'impression de photos.</li> <li>• visiter le site Web de Lexmark.</li> <li>• accéder à l'aider pour obtenir des informations supplémentaires.</li> <li>• désinstaller la barre d'outils Web</li> </ul>
Normale 	Imprimer une page Web entière en qualité normale.
Rapide 	Imprimer une page Web entière en qualité brouillon.
Texte uniquement 	Imprimer une page Web en texte uniquement.
Couleur 	N'imprimer que les photos ou les images d'une page Web. <b>Remarque :</b> Le nombre de photos ou d'images correct pour l'impression apparaît en regard de Photos. 
Aperçu 	Prévisualiser cette page Web avant l'impression.

## Utilisation de Fast Pics

Utilisez le logiciel Fast Pics pour enregistrer ou imprimer des photos à partir de la carte mémoire d'un appareil photo numérique.

Pour ouvrir Fast Pics, insérez une carte mémoire d'appareil photo dans l'imprimante. Pour plus d'informations, reportez-vous à la section « Insertion d'une carte mémoire », page 38.

A partir de Fast Pics, vous pouvez :

- Imprimer des photos à l'aide d'un ordinateur. Pour plus d'informations, reportez-vous à la section « Impression de photos enregistrées sur une carte mémoire à l'aide de Fast Pics », page 41.
- Enregistrer des photos d'une carte mémoire sur l'ordinateur. Pour plus d'informations, reportez-vous à la section « Transfert de photos numériques sur un ordinateur », page 39.

# Chargement du papier et de documents

## Charger du papier

1 Vérifiez les points suivants :

- Vous utilisez du papier conçu pour les imprimantes jet d'encre.
- Si vous utilisez du papier photo, glacé ou mat à grammage élevé, chargez-le face glacée ou imprimable vers vous. (Si vous n'êtes pas sûr du côté, reportez-vous aux instructions fournies avec le papier.)
- Le papier ne doit être ni usagé ni abîmé.
- Si vous utilisez du papier spécial, lisez les instructions fournies avec le papier.
- N'enfoncez pas le papier dans l'imprimante.

2 Avant de charger du papier pour la première fois, faites glisser le guide papier totalement vers la gauche du support papier.

3 Placez le papier verticalement contre le bord droit du support papier.

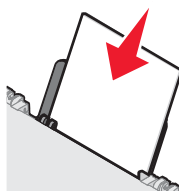

4 Le guide-papier est calé contre le bord gauche du papier.

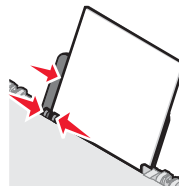

**Remarque :** Pour éviter les bourrages papier, assurez-vous que le papier ne se tord pas lorsque vous ajustez le guide papier.

## Chargement des divers types de papier

Chargez jusqu'à	Assurez-vous que
100 feuilles de papier ordinaire	<ul style="list-style-type: none"><li>• Le papier est conçu pour être utilisé avec des imprimantes à jet d'encre.</li><li>• Le papier est calé contre le bord droit du support papier.</li><li>• Le guidepapier est calé contre le bord gauche du papier.</li></ul>

Chargez jusqu'à	Assurez-vous que
100 feuilles de papier mat à grammage élevé 25 feuilles de papier photo 25 feuilles de papier glacé	<ul style="list-style-type: none"> <li>• Le côté glacé ou imprimable est tourné vers vous. (Si vous n'êtes pas sûr du côté, reportez-vous aux instructions fournies avec le papier.)</li> <li>• Le papier est calé contre le bord droit du support papier.</li> <li>• Le guidepapier est calé contre le bord gauche du papier.</li> </ul> <p><b>Remarque :</b> Les photos sont plus longues à sécher. Retirez chaque photo dès sa sortie et laissez-la sécher pour éviter toute bavure.</p>
10 transferts sur tissu	<ul style="list-style-type: none"> <li>• Vous respectez les instructions de chargement figurant sur l'emballage du transfert sur tissu.</li> <li>• La face à imprimer des transferts est tournée vers vous.</li> <li>• Les transferts sont chargés verticalement contre le bord droit du support papier.</li> <li>• Le guidepapier est calé contre le bord gauche des transferts.</li> </ul> <p><b>Remarque :</b> Pour des résultats optimaux, ne chargez qu'un transfert à la fois.</p>
25 cartes de vœux 25 fiches 25 cartes photo 25 cartes postales	<ul style="list-style-type: none"> <li>• La face à imprimer est tournée vers vous.</li> <li>• Les cartes sont chargées verticalement contre le bord droit du support papier.</li> <li>• Le guidepapier est calé contre le bord gauche des cartes.</li> </ul> <div data-bbox="954 961 1149 1136" data-label="Image"> </div> <p><b>Remarque :</b> Les cartes photo sont plus longues à sécher. Retirez chaque carte photo dès sa sortie et laissez-la sécher pour éviter toute bavure.</p>

Chargez jusqu'à	Assurez-vous que
10 enveloppes	<ul style="list-style-type: none"> <li>• La face à imprimer est tournée vers vous.</li> <li>• L'emplacement du timbre se trouve dans le coin supérieur gauche.</li> <li>• Les enveloppes sont conçues pour être utilisées avec des imprimantes à jet d'encre.</li> <li>• Les enveloppes sont chargées verticalement contre le bord droit du support papier.</li> <li>• Le guidepapier est calé contre le bord gauche des enveloppes.</li> </ul> <p><b>Avertissement :</b> N'utilisez pas d'enveloppes munies d'agrafes métalliques, de cordons, d'attaches parisiennes.</p> <p><b>Remarques :</b></p> <ul style="list-style-type: none"> <li>– N'utilisez pas d'enveloppes comportant des trous, des fenêtres ou des motifs en relief.</li> <li>– N'utilisez pas d'enveloppes ayant un rabat adhésif exposé.</li> <li>– Les enveloppes sont plus longues à sécher. Retirez chaque enveloppe dès sa sortie et laissez-la sécher pour éviter toute bavure.</li> </ul> 
25 feuilles d'étiquettes	<ul style="list-style-type: none"> <li>• La face à imprimer est tournée vers vous.</li> <li>• Le haut des étiquettes pénètre d'abord dans l'imprimante.</li> <li>• La partie adhésive des étiquettes ne dépasse pas d'1 mm le bord de l'étiquette.</li> <li>• Vous utilisez des feuilles d'étiquettes complètes. Lors de l'impression, l'absence d'étiquettes sur certaines zones de la feuille peut entraîner le décollement des étiquettes, provoquant ainsi un bourrage papier.</li> <li>• Les étiquettes sont chargées verticalement contre le bord droit du support papier.</li> <li>• Le guidepapier est calé contre le bord gauche des étiquettes.</li> </ul> <p><b>Remarque :</b> Les étiquettes sont plus longues à sécher. Retirez chaque feuille d'étiquettes dès sa sortie et laissez-la sécher pour éviter toute bavure.</p>

Chargez jusqu'à	Assurez-vous que
50 transparents	<ul style="list-style-type: none"> <li>• La face grainée des transparents est tournée vers vous.</li> <li>• Si les transparents comportent une bande détachable, cette dernière n'est pas tournée vers vous et qu'elle est orientée vers l'imprimante.</li> <li>• Les transparents sont chargés verticalement contre le bord droit du support papier.</li> <li>• Le guide-papier est calé contre le bord gauche des transparents.</li> </ul> <p><b>Remarques :</b></p> <ul style="list-style-type: none"> <li>• Les transparents accompagnés de feuilles de papier protectrices ne sont pas recommandés.</li> <li>• Les transparents sont plus longs à sécher. Retirez chaque transparent dès sa sortie et laissez-le sécher pour éviter toute bavure.</li> </ul>
100 feuilles de papier personnalisé	<ul style="list-style-type: none"> <li>• La face à imprimer est tournée vers vous.</li> <li>• Le format de papier ne dépasse pas les dimensions suivantes : <ul style="list-style-type: none"> <li>Largeur : <ul style="list-style-type: none"> <li>– 76–216 mm</li> <li>– 3.0–8.5 pouces</li> </ul> </li> <li>Longueur : <ul style="list-style-type: none"> <li>– 127–432 mm</li> <li>– 5.0–17.0 pouces</li> </ul> </li> </ul> </li> <li>• Le papier est calé contre le bord droit du support papier.</li> <li>• Le guidepapier est calé contre le bord gauche du papier.</li> </ul>

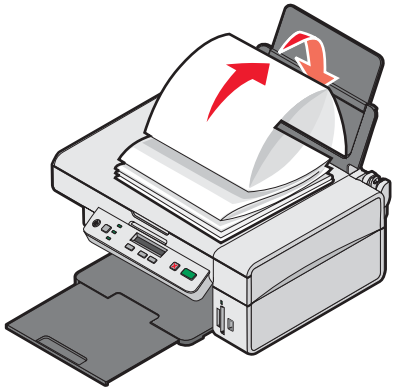
Chargez jusqu'à	Assurez-vous que
20 feuilles de papier continu	 <ul style="list-style-type: none"> <li>• Vous retirez le papier se trouvant dans le support papier avant de charger le papier continu.</li> <li>• Vous détachez seulement le nombre de pages de papier continu à imprimer.</li> <li>• Vous placez la pile de papier continu nécessaire sur le volet supérieur.</li> <li>• Le bord d'attaque du papier continu pénètre en premier dans l'imprimante.</li> <li>• Le papier est calé contre le bord droit du support papier.</li> <li>• Le guidepapier est calé contre le bord gauche du papier.</li> <li>• Vous avez sélectionné le format de papier continu approprié dans la boîte de dialogue Propriétés d'impression. Pour plus d'informations, reportez-vous à la section « Utilisation de la boîte de dialogue Propriétés d'impression », page 23.</li> </ul>

## Positionnement d'un original sur la vitre du scanner

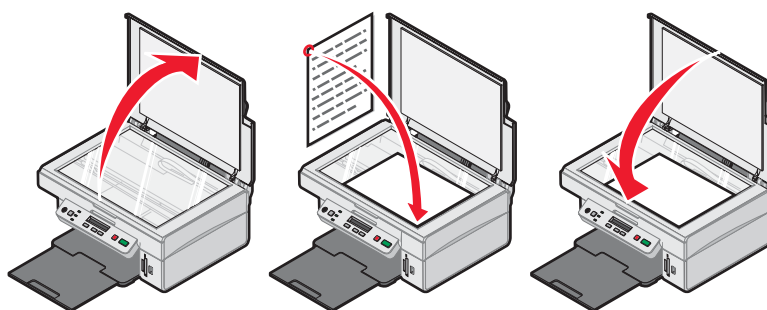

Vous pouvez copier, numériser et imprimer des photos, des documents texte, des articles de magazine et de journaux. Vous pouvez également numériser un document pour l'envoyer par télécopie.

- 1 Assurez-vous que l'imprimante est sous tension.
- 2 Soulevez le volet supérieur.
- 3 Placez le document original, face imprimée vers le bas, sur la vitre du scanner, dans l'angle inférieur droit.
- 4 Refermez le couvercle du scanner pour éviter que les bords de l'image numérisée ne soient foncés.



# Impression

---

## Changement du type de papier

Si vous imprimez sur du papier spécial, tel que du papier photo, des cartes, des enveloppes, des transparents ou des transferts sur tissu, vous devez changer le type de papier dans la boîte de dialogue Impression.

- 1 Chargez du papier.
- 2 Dans un document ouvert, cliquez sur **Fichier → Imprimer**.
- 3 Dans la boîte de dialogue Impression, cliquez sur **Propriétés, Préférences, Options** ou **Configuration**.
- 4 Dans la section Type de papier, sélectionnez le type de papier correspondant au type de papier chargé.
- 5 Cliquez sur **OK**.
- 6 Cliquez sur **OK** ou **Imprimer**.

## Impression d'un document

- 1 Chargez du papier.
- 2 Dans un document ouvert, cliquez sur **Fichier → Imprimer**.
- 3 Cliquez sur **Propriétés, Options, Configuration** ou **Préférences**.
- 4 Ajustez les paramètres.
- 5 Cliquez sur **OK**.
- 6 Cliquez sur **OK** ou **Imprimer**.

## Impression d'une page Web

### *Impression des photos et du texte d'une page Web*

- 1 Chargez du papier.
- 2 Le document étant ouvert, sélectionnez **Fichier Mise en page**.  
La boîte de dialogue Mise en page s'affiche.
- 3 Réglez les paramètres d'impression pour la page Web.
- 4 Cliquez sur **OK**.
- 5 Dans la barre d'outils Web de Lexmark, sélectionnez une option d'impression : **Normale, Rapide** ou **Noir et blanc**.

### *Impression d'une page Web en texte uniquement*

- 1 Chargez du papier.
- 2 Le document étant ouvert, sélectionnez **Fichier Mise en page**.  
La boîte de dialogue Mise en page s'affiche.
- 3 Réglez les paramètres d'impression pour la page Web.

- 4 Cliquez sur **OK**.
- 5 Dans la barre d'outils Web, sélectionnez **Texte uniquement**.

## **Impression de photos ou d'images à partir d'une page Web**

- 1 Chargez du papier. Pour des résultats optimaux, utilisez du papier photo ou mat à grammage élevé, la face couchée ou imprimable tournée vers vous. (Si vous n'êtes pas sûr du côté, reportez-vous aux instructions fournies avec le papier.)
- 2 Ouvrez une page Web à l'aide de Microsoft Internet Explorer version 5.5 ou ultérieure.  
Sur la barre d'outils Web de Lexmark, le nombre de photos correct pour l'impression apparaît en regard de la touche Photos.



- 3 Si aucun nombre n'apparaît :
  - a Dans le menu déroulant Lexmark, sélectionnez **Options**.
  - b Sélectionnez l'onglet **Avancé**.
  - c Sélectionnez un format de photo plus petit.
  - d Cliquez sur **OK**.  
Le nombre de photos correct pour l'impression apparaît en regard de Photos.
- 4 Cliquez sur **Photos** :  
La boîte de dialogue Fast Pics s'affiche.
- 5 Si vous voulez imprimer toutes les photos ou images avec les mêmes paramètres, sélectionnez le format voulu, le format de papier dans l'imprimante et le nombre de copies.
- 6 Si vous souhaitez imprimer une photo ou une image à la fois :
  - a Cliquez sur les photos ou les images que vous ne voulez *pas* imprimer pour les désélectionner.
  - b Pour effectuer des modifications d'édition courantes :
    - 1 Cliquez avec le bouton droit de votre souris sur la photo ou l'image.
    - 2 Cliquez sur **Edition**.
    - 3 Effectuez vos sélections.
    - 4 Suivez les instructions qui s'affichent à l'écran.
    - 5 Lorsque vous avez terminé, cliquez sur **Terminé**.
    - 6 Sélectionnez le format d'impression de chaque photo, le format du papier chargé dans l'imprimante et le nombre d'exemplaires à imprimer.
- 7 Cliquez sur **Imprimer**.

## **Impression de cartes**

- 1 Chargez des cartes de vœux, des fiches ou des cartes postales.
- 2 Dans l'application utilisée, cliquez sur **Fichier → Imprimer**.
- 3 Cliquez sur **Propriétés, Options, Configuration** ou **Préférences**.
- 4 Sélectionnez un paramètre de qualité d'impression.  
Sélectionnez **Photo** pour les photos et les cartes de vœux et **Normale** pour les autres types de cartes.

- 5 Dans la section Type de papier, sélectionnez **Utiliser mon choix**.
- 6 Dans la liste déroulante, sélectionnez **Bristol**.
- 7 Sélectionnez l'onglet **Config. papier**.
- 8 Sélectionnez **Papier**.
- 9 Dans la liste Format de papier, sélectionnez le format de carte qui convient.
- 10 Cliquez sur **OK**.
- 11 Cliquez sur **OK** ou **Imprimer**.

**Remarques :**

- Pour éviter les bourrages, n'enfoncez pas les cartes dans l'imprimante.
- Afin d'éviter les bavures, retirez les cartes au fur et à mesure qu'elles sortent de l'imprimante et laissez-les sécher avant de les empiler.

## Impression d'enveloppes

- 1 Chargez des enveloppes.
- 2 Dans l'application utilisée, cliquez sur **Fichier → Imprimer**.
- 3 Cliquez sur **Propriétés, Options, Configuration** ou **Préférences**.
- 4 Dans le menu Actions, cliquez sur **Imprimer sur une enveloppe**.
- 5 Dans la liste des formats d'enveloppes, sélectionnez le format de l'enveloppe chargée.
- 6 Sélectionnez l'orientation **Portrait** ou **Paysage**.

**Remarques :**

- La plupart des enveloppes nécessitent l'orientation Paysage.
- Assurez-vous que la même orientation est sélectionnée dans l'application.

- 7 Cliquez sur **OK**.
- 8 Cliquez sur **OK**.
- 9 Cliquez sur **OK** ou **Imprimer**.

## Impression de transparents

- 1 Chargez des transparents.
- 2 Dans un document ouvert, cliquez sur **Fichier → Imprimer**.
- 3 Cliquez sur **Propriétés, Options, Configuration** ou **Préférences**.
- 4 Dans la section Type de papier, sélectionnez **Utiliser mon choix**.
- 5 Dans la liste déroulante, sélectionnez **Transparent**.
- 6 Cliquez sur **OK**.
- 7 Cliquez sur **OK** ou **Imprimer**.

**Remarque :** Afin d'éviter les bavures, retirez les transparents au fur et à mesure qu'ils sortent de l'imprimante et laissez-les sécher avant de les empiler. Leur séchage peut prendre jusqu'à 15 minutes.

## Impression de copies assemblées

Lorsque vous imprimez plusieurs copies d'un document, vous pouvez choisir d'imprimer chaque copie en suivant l'ordre des pages (assemblées) ou d'imprimer les copies en groupes de pages (non assemblées).

**Assemblées**      **Non assemblées**



- 1 Charger du papier.
- 2 Un document étant ouvert, cliquez sur **Fichier → Imprimer**.
- 3 Cliquez sur **Propriétés, Options, Configuration** ou **Préférences**.
- 4 Dans l'onglet **Qualité / Copies**, sélectionnez le nombre de copies à imprimer.
- 5 Cochez la case **Copies assemblées**.
- 6 Cochez la case **Commencer par la dernière page**.
- 7 Cliquez sur **OK**.
- 8 Cliquez sur **OK** ou **Imprimer**.

## Impression de plusieurs pages sur une feuille

- 1 Chargez du papier.
- 2 Dans un document ouvert, cliquez sur **Fichier → Imprimer**.
- 3 Cliquez sur **Propriétés, Options, Configuration** ou **Préférences**.
- 4 Dans l'onglet **Mise en page**, sélectionnez **Tout sur une page**.

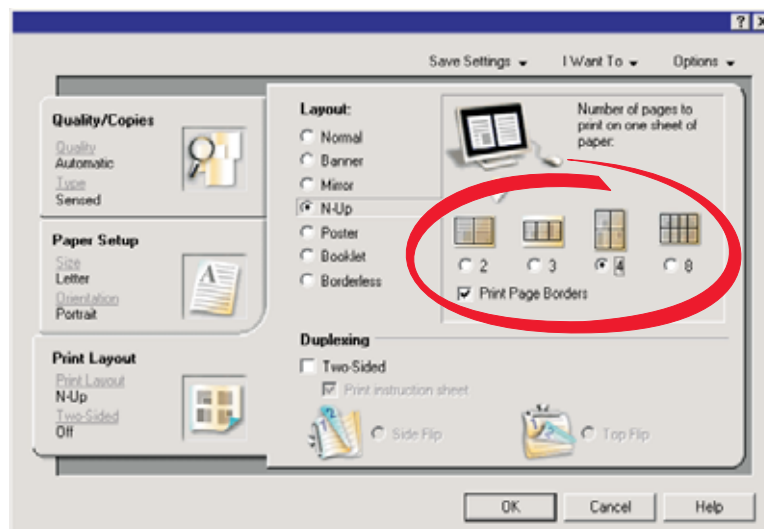

- 5 Sélectionnez le nombre de pages à imprimer sur chaque feuille.

- 6 Si vous voulez que chaque page soit entourée d'une bordure, sélectionnez **Imprimer la bordure des pages**.
- 7 Cliquez sur **OK**.
- 8 Cliquez sur **OK** ou **Imprimer**.

## **Impression en commençant par la dernière page (dans l'ordre inverse)**

- 1 Charger du papier.
- 2 Un document étant ouvert, cliquez sur **Fichier → Imprimer**.
- 3 Cliquez sur **Propriétés, Options, Configuration** ou **Préférences**.
- 4 Dans l'onglet **Qualité / Copies**, sélectionnez **Commencer par la dernière page**.
- 5 Cliquez sur **OK**.
- 6 Cliquez sur **OK** ou **Imprimer**.

# Traitement des photos

## Extraction et gestion de photos

### Insertion d'une carte mémoire

1 Insérer une carte mémoire.

- Insérez la carte avec l'étiquette portant le nom de la marque tournée vers la gauche.
- Si la carte comporte une flèche, assurez-vous qu'elle est dirigée vers l'imprimante.

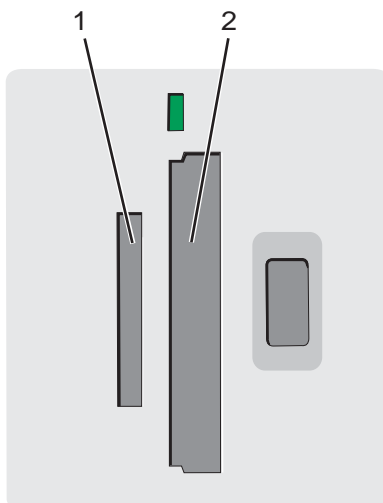

Logement	Carte mémoire
1	<ul style="list-style-type: none"><li>• xD Picture Card</li><li>• Secure Digital</li><li>• Mini Secure Digital (avec adaptateur)</li></ul> <p><b>Remarque :</b> Connectez la carte mémoire à l'adaptateur fourni avec celle-ci avant de l'insérer dans le logement.</p> <ul style="list-style-type: none"><li>• MultiMedia</li><li>• Memory Stick</li><li>• Memory Stick PRO</li><li>• Memory Stick Duo (avec adaptateur) ou Memory Stick PRO Duo (avec adaptateur)</li></ul> <p><b>Remarque :</b> Connectez la carte mémoire à l'adaptateur fourni avec celle-ci avant de l'insérer dans le logement.</p>
2	<ul style="list-style-type: none"><li>• Compact Flash Type I et Type II</li><li>• Microdrive</li></ul>

2 Attendez que le voyant s'allume sur l'imprimante. Ce voyant clignote pour indiquer que la carte est lue ou qu'elle transmet des données.

**Avertissement :** Ne retirez pas la carte mémoire lorsque le voyant clignote.

Si l'imprimante ne lit pas la carte mémoire, retirez-la et réinsérez-la.

Pour plus d'informations, reportez-vous à la section « Dépannage - Carte mémoire », page 72.

**Remarque :** L'imprimante ne peut lire qu'un seul périphérique de mémoire à la fois.

## **Utilisation d'un appareil photo numérique compatible PictBridge pour contrôler l'impression de photos**

Connectez un appareil photo numérique compatible PictBridge à l'imprimante et utilisez les touches de cet appareil pour sélectionner des photos et les imprimer.

- 1 Insérez une extrémité du câble USB dans l'appareil photo

**Remarque :** Utilisez uniquement le câble USB fourni avec l'appareil photo numérique.

- 2 Insérez l'autre extrémité du câble dans le port PictBridge qui se trouve sur l'avant de l'imprimante.

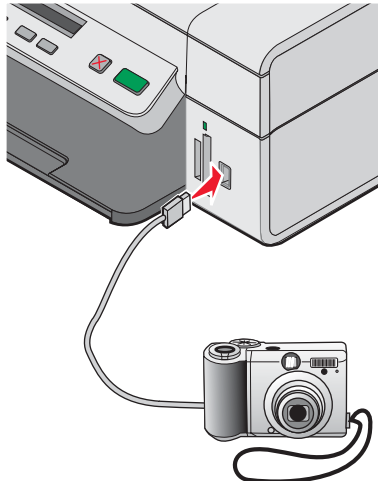

### **Remarques :**

- Vérifiez que l'appareil photo numérique compatible PictBridge est configuré sur le mode USB approprié. Pour plus d'informations, reportez-vous à la documentation fournie avec l'appareil photo.
- L'imprimante ne peut lire qu'un seul périphérique de support à la fois.
- Si la connexion PictBridge réussit, le message suivant apparaît à l'écran : **Appareil photo PictBridge détecté. Appuyez sur  pour modifier les paramètres.** Si un message d'erreur s'affiche, reportez-vous à la section « Messages d'erreur », page 73.

- 3 Suivez les instructions de la documentation de l'appareil photo pour sélectionner et imprimer des photos.

## **Transfert de photos numériques sur un ordinateur**

- 1 Vérifiez que l'imprimante est connectée à l'ordinateur et que tous les deux sont sous tension.
- 2 Insérez une carte mémoire. Pour plus d'informations, reportez-vous à la section « Insertion d'une carte mémoire », page 38.

La boîte de dialogue Fast Pics apparaît à l'écran.

- 3 Cliquez sur **Enregistrer les photos sur l'ordinateur.**

Le voyant de l'imprimante clignote pour indiquer que la carte mémoire transmet des données à l'ordinateur.

- 4 Suivez les instructions à l'écran pour spécifier dans quel dossier enregistrer les images.

## Recherche et sélection de photos stockées sur l'ordinateur



- 1 Cliquez sur **Démarrer** → **Programmes** ou **Tous les programmes** → **Lexmark 3400 Series**.
- 2 Sélectionnez **Studio d'imagerie**.
- 3 Cliquez sur **Parcourir des photos**.
- 4 Cliquez sur **Afficher les dossiers**.
- 5 Sélectionnez le dossier dans lequel les photos sont stockées.
- 6 Fermez le répertoire du dossier.
- 7 Sélectionnez les photos que vous voulez imprimer en cliquant sur chacune d'elles.

## Impression de photos

### *Impression de photos enregistrées sur une carte mémoire à l'aide d'une épreuve*

- 1 Chargez du papier.
- 2 Insérez une carte mémoire. Pour plus d'informations, reportez-vous à la section « Insertion d'une carte mémoire », page 38.

**Imprimer épreuve** apparaît à l'écran.

- 3 Appuyez sur  ou sur  pour indiquer le type d'épreuve à imprimer.

Vous pouvez imprimer une épreuve :

- pour toutes les photos figurant sur la carte mémoire
- pour les 20 photos les plus récentes
- par date

- 4 Appuyez sur .

**Veillez insérer du papier Lettre ou A4 et appuyer sur  apparaît à l'écran.**

- 5 Appuyez sur .

L'épreuve s'imprime.

- 6 Suivez les instructions sur l'épreuve pour sélectionner les photos à imprimer et pour choisir une mise en page, des options d'impression et le type de papier à utiliser.

**Remarque** : Lorsque vous effectuez des sélections, vérifiez de remplir correctement les cercles.

- 7 Chargez l'épreuve face vers le bas sur la vitre du scanner. Pour plus d'informations, reportez-vous à la section « Positionnement d'un original sur la vitre du scanner », page 32.

- 8 Si nécessaire, appuyez sur  à plusieurs reprises jusqu'à ce que le message **Numériser épreuve** apparaisse.



9 Appuyez sur .

**Chargez le papier approprié et appuyez sur  pour continuer** apparaît.

**Remarque :** Vérifiez que le format du papier chargé dans l'imprimante correspond au format de papier sélectionné à l'étape 2.

10 Appuyez sur .

**Avertissement :** Ne retirez *pas* de carte mémoire et ne mettez *pas* l'imprimante hors tension tant que toutes les photos sélectionnées dans l'épreuve n'ont pas été imprimées. L'épreuve devient incorrecte lorsque la carte mémoire est retirée de l'imprimante ou lorsque l'imprimante est mise hors tension.

**Remarque :** Vous pouvez imprimer jusqu'à 25 épreuves en même temps.

## ***Impression de photos enregistrées sur une carte mémoire à l'aide de Fast Pics***

1 Chargez du papier. Pour des résultats optimaux, utilisez du papier photo ou glacé, la face couchée ou imprimable tournée vers vous. (Si vous n'êtes pas sûr du côté, reportez-vous aux instructions fournies avec le papier.)

2 Insérez une carte mémoire. Pour plus d'informations, reportez-vous à la section « Insertion d'une carte mémoire », page 38.

La boîte de dialogue Fast Pics s'affiche.

3 Cliquez sur **Afficher et imprimer photos**.

4 Dans la boîte de dialogue qui s'affiche, cliquez sur la zone blanche correspondant à chacune des photos que vous voulez imprimer.

5 Sélectionnez le format d'impression de chaque photo, le format du papier chargé dans l'imprimante et le nombre d'exemplaires à imprimer.

6 Cliquez sur **Imprimer**.

## ***Impression de photos à partir d'un appareil numérique à l'aide de la fonction DPOF***

Le format DPOF (Digital Print Order Format) est disponible sur certains appareils photo numériques. Si c'est le cas pour votre appareil, vous pouvez spécifier quelles photos imprimer et le nombre d'exemplaires désiré, lorsque la carte mémoire est encore dans l'appareil. L'imprimante reconnaît ces paramètres lors de l'insertion de la carte mémoire.

**Remarque :** Vérifiez que le format du papier chargé est plus grand que celui spécifié dans la sélection DPOF.

1 Chargez du papier. Pour des résultats optimaux, utilisez du papier photo ou glacé, la face couchée ou glacée tournée vers vous. (Si vous n'êtes pas sûr du côté, reportez-vous aux instructions fournies avec le papier.)

2 Insérer une carte mémoire. Pour plus d'informations, reportez-vous à la section « Insertion d'une carte mémoire », page 38.

3 Appuyez sur  jusqu'à ce que **Imprimer DPOF** apparaisse.

4 Appuyez sur .

Vérifiez qu'un format de papier correct est chargé dans l'imprimante.

5 Appuyez sur  de nouveau pour lancer l'impression.

## ***Impression de photos stockées sur l'ordinateur à l'aide du logiciel Studio d'imagerie***

- 1 Utilisez du papier photo ou mat à grammage élevé, la face couchée ou imprimable tournée vers vous. (Si vous n'êtes pas sûr du côté, reportez-vous aux instructions fournies avec le papier.)
- 2 Cliquez deux fois sur l'icône du **Studio d'imagerie** située sur le bureau.
- 3 Cliquez sur **Imprimer une page d'album**.
- 4 Cliquez sur **Afficher les dossiers**.
- 5 Dans le répertoire du volet de droite, sélectionnez le dossier dans lequel les photos sont enregistrées.
- 6 Fermez le répertoire.
- 7 Cliquez sur **Modifier la catégorie des mises en page listées ci-dessus**.
- 8 Sélectionnez **Sans bordure uniquement**.
- 9 Cliquez sur **OK**.
- 10 Dans le menu déroulant Format du papier de la section Créer une page à partir de photos enregistrées, sélectionnez un format papier pour les photos.
- 11 Dans le menu déroulant Mise en page, sélectionnez une mise en page.
- 12 Faites glisser les photos sur la page.
- 13 Cliquez sur **Imprimer**.

## **Personnalisation de photos**

Si vous voulez éditer vos photos, reportez-vous à la section « Utilisation du Programme d'édition de photos », page 24.

### ***Création et impression d'une page d'album***

- 1 Chargez du papier. Pour des résultats optimaux, utilisez du papier photo ou mat à grammage élevé, la face couchée ou imprimable tournée vers vous. (Si vous n'êtes pas sûr du côté, reportez-vous aux instructions fournies avec le papier.)
- 2 Cliquez deux fois sur l'icône du **Studio d'imagerie** située sur le bureau.
- 3 Cliquez sur **Imprimer une page d'album**.
- 4 Cliquez sur **Afficher les dossiers**.
- 5 Dans le répertoire du volet de droite, sélectionnez le dossier dans lequel les photos sont enregistrées.
- 6 Fermez le répertoire.
- 7 Dans le menu déroulant Format de papier, sélectionnez un format.
- 8 Dans le menu déroulant Mise en page, sélectionnez une mise en page.  
Pour des options supplémentaires :
  - a Cliquez sur **Modifier la catégorie des mises en page listées ci-dessus**.
  - b Sélectionnez une mise en page pour les photos.

**c** Cliquez sur **OK**.

**d** Dans le menu déroulant Mise en page, sélectionnez une mise en page.

**9** Faites glisser les photos sur la page.

**Remarque** : Cliquez avec le bouton droit de votre souris sur la photo pour accéder aux options d'édition.

**10** Cliquez sur **Imprimer**.

**Remarque** : Afin d'éviter les bavures, retirez les pages au fur et à mesure qu'elles sortent de l'imprimante et laissez-les sécher avant de les empiler.

## ***Ajout de légendes à une page de photos***

**1** Chargez du papier. Pour des résultats optimaux, utilisez du papier photo ou mat à grammage élevé, la face couchée ou imprimable tournée vers vous. (Si vous n'êtes pas sûr du côté, reportez-vous aux instructions fournies avec le papier.)

**2** Cliquez deux fois sur l'icône du **Studio d'imagerie** située sur le bureau.

**3** Cliquez sur **Imprimer une page d'album**.

**4** Cliquez sur **Modifier la catégorie des mises en page listées ci-dessus**.

**5** Sélectionnez **Pages d'album uniquement**.

**6** Cliquez sur **OK**.

**7** Sélectionnez un format de papier pour les photos.

**8** Sélectionnez une mise en page contenant un rectangle noir.

**9** Faites glisser les photos sur la page.

**10** Cliquez dans le rectangle blanc. Une boîte de dialogue s'affiche.

**11** Entrez le texte.

**12** Cliquez sur **OK**.

**13** Cliquez sur **Imprimer** pour imprimer la page de photos.

# Copie

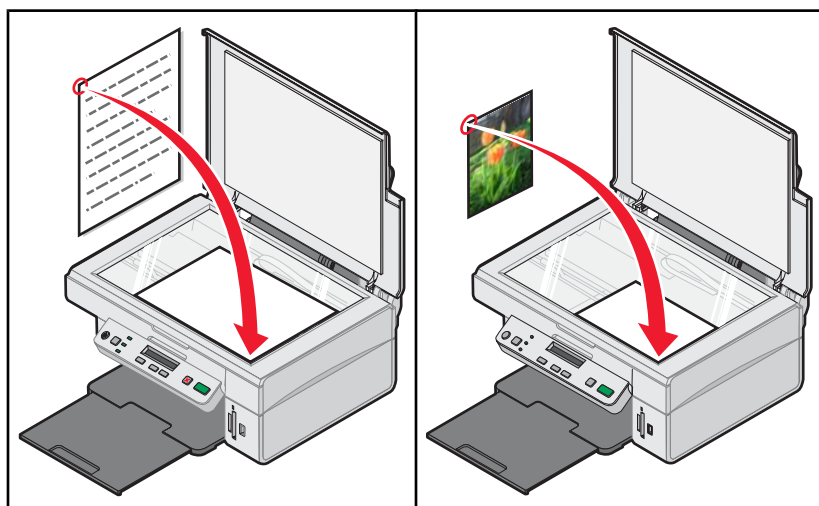

## Copie

- 1 Chargez du papier.
- 2 Placez un document original face vers le bas sur la vitre du scanner.
- 3 Si nécessaire, appuyez sur  à plusieurs reprises jusqu'à ce que le voyant s'allume.
- 4 Appuyez sur à plusieurs reprises jusqu'à ce que **Couleur** s'affiche.
- 5 Appuyez sur  ou sur  pour sélectionner **Copie couleur** ou **Copie noir et blanc**.
- 6 Appuyez sur  pour lancer la copie.







## Copie de photos 4 x 6

- 1 Chargez du papier photo verticalement face glacée tournée vers le haut.
- 2 Placez la photo 4 x 6 face vers le bas sur la vitre du scanner. Pour plus d'informations, reportez-vous à la section « Positionnement d'un original sur la vitre du scanner », page 32.
- 3 Si nécessaire, appuyez sur  à plusieurs reprises jusqu'à ce que le voyant s'allume.
- 4 Appuyez sur à plusieurs reprises jusqu'à ce que l'option **Qualité d'impression** apparaisse à l'écran.
- 5 Appuyez sur  à plusieurs reprises jusqu'à ce que l'option **Qualité:Photo** apparaisse.
- 6 Appuyez sur à plusieurs reprises jusqu'à ce que l'option **Format du papier** apparaisse.
- 7 Appuyez sur  à plusieurs reprises jusqu'à ce que l'option **Papier:4x6** apparaisse.
- 8 Appuyez sur à plusieurs reprises jusqu'à ce que l'option **Type de papier** apparaisse.
- 9 Appuyez sur  jusqu'à ce que l'option **Photo** apparaisse.
- 10 Appuyez sur .







## Personnalisation des paramètres de copie

Vous pouvez effectuer une ou plusieurs sélections avant de copier un document ou une photo.







### *Spécification de la taille du papier chargé*

- 1 Si nécessaire, appuyez sur  à plusieurs reprises jusqu'à ce que le voyant  s'allume.
- 2 Appuyez sur  à plusieurs reprises jusqu'à ce que l'option **Taille du papier** apparaisse à l'écran.
- 3 Appuyez sur  ou  pour afficher le format de papier vierge correspondant au papier chargé.
- 4 Appuyez sur  pour copier le document.









### *Sélection de la qualité de la copie*

- 1 Si nécessaire, appuyez sur  à plusieurs reprises jusqu'à ce que le voyant  s'allume.
- 2 Appuyez sur  à plusieurs reprises jusqu'à ce que l'option **Qualité d'impression** apparaisse à l'écran.
- 3 Appuyez sur  ou  jusqu'à ce que la qualité voulue apparaisse.
- 4 Appuyez sur  pour copier le document.

### *Eclaircissement ou assombrissement d'une copie*

- 1 Placez un document original face vers le bas sur la vitre du scanner.
- 2 Si nécessaire, appuyez sur  à plusieurs reprises jusqu'à ce que le voyant  s'allume.
- 3 Appuyez sur  à plusieurs reprises jusqu'à ce que **Luminosité** s'affiche.
- 4 Appuyez sur  ou  à plusieurs reprises pour éclaircir ou assombrir la copie.
- 5 Appuyez sur  pour copier le document.

## Agrandissement ou réduction d'une image

- 1 Chargez du papier.
- 2 Placez un document original face vers le bas sur la vitre du scanner.
- 3 Si nécessaire, appuyez sur  à plusieurs reprises jusqu'à ce que le voyant  s'allume.
- 4 Appuyez sur  jusqu'à ce que l'option **Redimensionner** apparaisse.
- 5 Appuyez sur  ou  jusqu'à ce que l'option de redimensionnement voulue apparaisse.
- 6 Appuyez sur  de nouveau jusqu'à ce que l'option **Couleur** apparaisse.
- 7 Appuyez sur  ou sur  pour sélectionner **Copie couleur** ou **Copie noir et blanc**.
- 8 Appuyez sur  pour copier le document.

## Répétition d'une image sur une page à l'aide de l'ordinateur



Lorsque vous effectuez des copies, vous pouvez imprimer la même image plusieurs fois sur une feuille de papier. Cette fonction s'avère utile pour créer, entre autres, des étiquettes, des décalcomanies et des prospectus.

- 1 Chargez du papier.
- 2 Placez un document original face vers le bas sur la vitre du scanner.
- 3 Cliquez sur **Démarrer → Programmes** ou **Tous les programmes → Lexmark 3400 Series**.
- 4 Cliquez sur **Centre Tout en un**.  
Le Centre Tout en un apparaît avec l'onglet Fonctions de numérisation et de copie sélectionné.
- 5 Dans la section Tâches créatives, cliquez sur **Répéter plusieurs fois une image sur une page**.
- 6 Suivez les instructions qui s'affichent à l'écran.

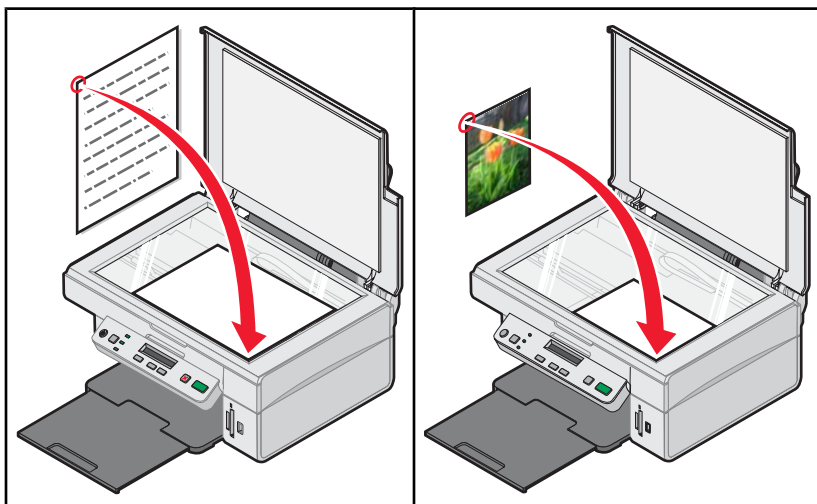

# Numérisation



## Numérisation d'un document



- 1 Vérifiez que l'imprimante est connectée à l'ordinateur et qu'ils sont tous les deux sous tension.
  - 2 Placez un document original face vers le bas sur la vitre du scanner.
  - 3 Si nécessaire, appuyez sur  à plusieurs reprises jusqu'à ce que le voyant   s'allume.
  - 4 Appuyez sur .
- Le Centre Tout en un apparaît à l'écran avec un aperçu de la numérisation du document sous l'onglet Numérisation et copie.
- 5 Si vous souhaitez n'envoyer qu'une partie du document, cliquez sur la boîte en pointillés et faites-la glisser pour sélectionner une zone spécifique à numériser.
  - 6 A partir du menu Envoyer les images numérisées vers, sélectionnez un programme.
  - 7 Cliquez sur **Numériser**.

## Numérisation d'un document texte



- 1 Vérifiez que l'imprimante est connectée à l'ordinateur et qu'ils sont tous les deux sous tension.
  - 2 Placez un document original face vers le bas sur la vitre du scanner.
  - 3 Si nécessaire, appuyez sur  à plusieurs reprises jusqu'à ce que le voyant   s'allume.
  - 4 Appuyez sur .
- Le Centre Tout en un apparaît sur l'écran de l'ordinateur avec un aperçu de la numérisation du document dans l'onglet Numérisation et copie.
- 5 Si vous souhaitez n'envoyer qu'une partie du document, cliquez sur la boîte en pointillés et faites-la glisser pour sélectionner une zone spécifique à numériser.
  - 6 Dans le menu "Que numériserez-vous ?", sélectionnez **Document en noir et blanc**.

- 7 Ajustez les réglages en fonction de vos besoins.
- 8 Cliquez sur **Numériser**.

## Numérisation d'un document contenant du texte et des graphiques

- 1 Vérifiez que l'imprimante est connectée à l'ordinateur et qu'ils sont tous les deux sous tension.
- 2 Placez un document original face vers le bas sur la vitre du scanner.
- 3 Si nécessaire, appuyez sur  à plusieurs reprises jusqu'à ce que le voyant  s'allume.
- 4 Appuyez sur .
- Le Centre Tout en un apparaît sur l'écran de l'ordinateur avec un aperçu de la numérisation du document dans l'onglet Numérisation et copie.
- 5 Si vous souhaitez n'envoyer qu'une partie du document, cliquez sur la boîte en pointillés et faites-la glisser pour sélectionner une zone spécifique à numériser.
- 6 Dans le menu "Que numériserez-vous ?", sélectionnez **Document couleur**.
- 7 Ajustez les réglages en fonction de vos besoins.
- 8 Cliquez sur **Numériser**.

## Enregistrement d'un document numérisé

- 1 Vérifiez que l'imprimante est connectée à l'ordinateur et qu'ils sont tous les deux sous tension.
- 2 Placez un document original face vers le bas sur la vitre du scanner.
- 3 Si nécessaire, appuyez sur  à plusieurs reprises jusqu'à ce que le voyant  s'allume.
- 4 Appuyez sur .
- Le Centre Tout en un apparaît à l'écran avec un aperçu de la numérisation du document sous l'onglet Numérisation et copie.
- 5 Si vous souhaitez n'envoyer qu'une partie du document, cliquez sur la boîte en pointillés et faites-la glisser pour sélectionner une zone spécifique à numériser.
- 6 A partir du menu Envoyer les images numérisées vers, sélectionnez un programme.
- 7 Ajustez les réglages en fonction de vos besoins.
- 8 Cliquez sur **Numériser**.
- 9 Dans l'application utilisée, cliquez sur **Fichier → Enregistrer sous**.
- 10 Entrez le nom de fichier, le format et l'emplacement où vous voulez enregistrer l'image numérisée.
- 11 Cliquez sur **Enregistrer**.

## Personnalisation des paramètres de numérisation

- 1 Vérifiez que l'imprimante est connectée à l'ordinateur et qu'ils sont tous les deux sous tension.
- 2 Placez un document original face vers le bas sur la vitre du scanner.
- 3 Si nécessaire, appuyez sur  à plusieurs reprises jusqu'à ce que le voyant  s'allume.



4 Appuyez sur .

Le Centre Tout en un apparaît à l'écran avec un aperçu de la numérisation du document sous l'onglet Numérisation et copie.

5 Si vous souhaitez n'envoyer qu'une partie du document, cliquez sur la boîte en pointillés et faites-la glisser pour sélectionner une zone spécifique à numériser.

6 A partir du menu Envoyer les images numérisées vers, sélectionnez un programme.

7 Cliquez sur le bouton **Afficher les paramètres de numérisation supplémentaires**.

8 Choisissez le document à numériser.

9 Sélectionnez une qualité de numérisation.

10 Si vous voulez effectuer d'autres sélections :

- a Cliquez sur **Voir des paramètres de numérisation avancés**.
- b Personnalisez les paramètres de numérisation.
- c Cliquez sur **OK**.

11 Cliquez sur **Numériser**.

Onglets Paramètres de numérisation avancés	Options
Numérisation	<ul style="list-style-type: none"><li>• Sélectionner le nombre de couleurs</li><li>• Sélectionner une résolution de numérisation</li><li>• Sélectionner les paramètres de numérisation optique</li><li>• Sélectionner une paramètre de cadrage automatique.</li><li>• Sélectionner une zone de numérisation précise</li><li>• Convertir le document numérisé au format texte pour le modifier</li><li>• Numériser plusieurs images avant leur sortie</li><li>• Mettre à jour la liste des programmes vers lesquels envoyer les numérisations</li><li>• Mettre à jour le pilote de télécopie par défaut</li></ul>
Améliorations de l'image	<ul style="list-style-type: none"><li>• Aligner les images après la numérisation.</li><li>• Améliorer la netteté des bords flous</li><li>• Régler la luminosité de l'image</li><li>• Régler la courbe de correction des couleurs (gamma) de l'image</li></ul>
Motifs d'image	<ul style="list-style-type: none"><li>• Supprimer les motifs d'image de magazines ou de journaux (détramage).</li><li>• Réduire plus ou moins l'interférence d'arrière-plan (rayures) sur le document couleur</li></ul>
<b>Remarque</b> : Pour de plus amples informations, cliquez sur <b>Aide</b> au bas de l'écran.	

## Numérisation de documents ou d'images pour un envoi par Email

- 1 Vérifiez que l'imprimante est connectée à l'ordinateur et qu'ils sont tous les deux sous tension.
- 2 Placez un document original face vers le bas sur la vitre du scanner.
- 3 Cliquez deux fois sur l'icône du **Studio d'imagerie** située sur le bureau.
- 4 Cliquez sur **Partager des photos**.
- 5 Cliquez sur **Numériser et envoyer par Email un document ou une photo**.  
Le Centre Tout en un apparaît avec l'onglet Fonctions de numérisation et de copie sélectionné.
- 6 Suivez les instructions qui s'affichent à l'écran.

## Numérisation de texte à modifier

La fonction de reconnaissance optique des caractères (ROC) de l'imprimante vous permet de transformer les images numérisées en texte pouvant être édité avec une application de traitement de texte.

**Remarque :** Assurez-vous que le module ABBYY Fine Reader est installé.

- 1 Placez un document original face vers le bas sur la vitre du scanner.
- 2 Cliquez deux fois sur l'icône du **Studio d'imagerie** située sur le bureau.
- 3 Cliquez sur **Numériser et modifier un texte (OCR)**.  
Le Centre Tout en un apparaît avec l'onglet Fonctions de numérisation et de copie sélectionné.
- 4 Pour ne numériser qu'une partie du document :
  - a Cliquez sur **Visualiser**.  
Une image de l'élément numérisé apparaît dans la section de prévisualisation.
  - b Cliquez sur la zone en pointillé et faites-la glisser pour sélectionner un endroit spécifique de l'image à numériser.  
  
Autrement, passez à l'étape 5.
- 5 Sélectionnez un programme de traitement de texte pour modifier le texte.
- 6 Cliquez sur le bouton **Envoyer**.  
Le document s'affiche dans le programme d'édition de texte utilisé.
- 7 Effectuez les modifications.
- 8 Pour enregistrer le document, cliquez sur **Fichier → Enregistrer sous**.
- 9 Entrez le nom de fichier, le format et l'emplacement où vous voulez enregistrer le document modifié.
- 10 Cliquez sur **Enregistrer**.

## Numérisation d'images pour modification

- 1 Cliquez deux fois sur l'icône du **Studio d'imagerie** située sur le bureau.
- 2 Cliquez sur **Numériser**.
- 3 Dans le menu Envoyer les images numérisées vers, sélectionnez un programme d'édition d'images.

**4** Cliquez sur **Numériser**.

Lorsque le traitement de l'image est terminé, celle-ci s'ouvre dans le programme que vous avez sélectionné.

**5** Modifiez l'image à l'aide des outils disponibles dans le programme utilisé. Pour plus d'informations, reportez-vous à la documentation fournie avec le programme d'édition d'images.

## Numérisation d'images de magazines et de journaux

Le détramage permet de supprimer les motifs irréguliers des images de magazines ou de journaux.

**1** Vérifiez que l'imprimante est connectée à l'ordinateur et qu'ils sont tous les deux sous tension.

**2** Placez un document original face vers le bas sur la vitre du scanner.

**3** Si nécessaire, appuyez sur  à plusieurs reprises jusqu'à ce que le voyant  s'allume.

**4** Appuyez sur .

Le Centre Tout en un apparaît sur l'écran de l'ordinateur avec un aperçu de la numérisation du document dans l'onglet Numérisation et copie.

**5** Si vous souhaitez n'envoyer qu'une partie du document, cliquez sur la boîte en pointillés et faites-la glisser pour sélectionner une zone spécifique à numériser.

**6** A partir du menu Envoyer les images numérisées vers, sélectionnez un programme.

**7** Cliquez sur **Voir des paramètres de numérisation avancés**.

**8** Sélectionnez l'onglet **Motifs d'image**.

**9** Activez la case à cocher **Supprimer les motifs d'image du magazine/journal (détramage)**.

**10** Sélectionnez **Qualité optimale** ou **Vitesse optimale**.

**11** Dans la menu Qu'est-ce qui a été numérisé, sélectionnez **Magazine** ou **Newspaper**.

**12** Cliquez sur **OK**.

**13** Cliquez sur **Numériser**.

# Envoi de télécopies

---

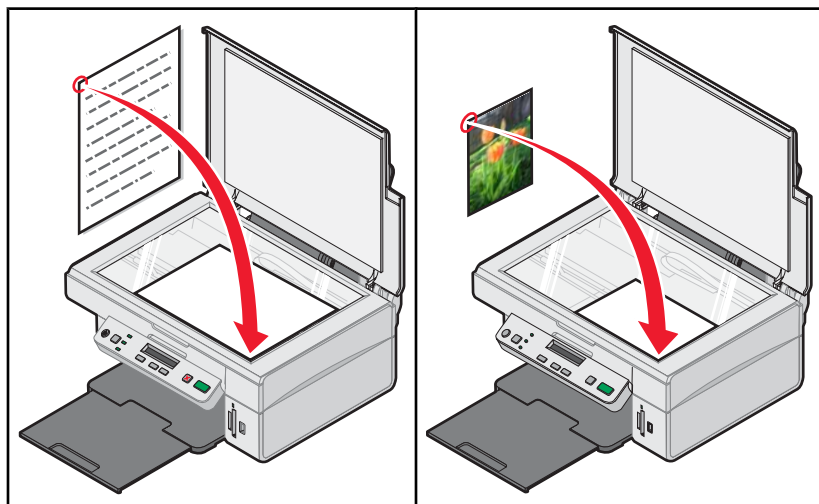

## Envoi d'une télécopie à l'aide du logiciel

- 1 Vérifiez les points suivants :
  - L'imprimante est connectée à un ordinateur équipé d'un modem télécopieur.
  - L'ordinateur est relié à une ligne téléphonique fonctionnant correctement.
  - L'ordinateur et l'imprimante sont tous les deux sous tension.
- 2 Placez un document original face vers le bas sur la vitre du scanner.
- 3 Cliquez deux fois sur l'icône du **Studio d'imagerie** située sur le bureau.
- 4 Cliquez sur **Envoyer télécopie**.
- 5 Cliquez sur **Numérisation et envoi de télécopie**.
- 6 Cliquez sur **Visualiser**.
- 7 Cliquez sur la zone en pointillés et faites-la glisser pour sélectionner un endroit spécifique de l'image à envoyer par télécopie.
- 8 Ajustez les réglages en fonction de vos besoins.
- 9 Cliquez sur **Suivant**.
- 10 Suivez les instructions qui s'affichent sur l'écran de l'ordinateur pour envoyer la télécopie.

## Réception d'une télécopie à l'aide du logiciel

- 1 Vérifiez les points suivants :
  - L'imprimante est connectée à un ordinateur équipé d'un modem télécopieur.
  - L'ordinateur est relié à une ligne téléphonique fonctionnant correctement.
  - L'ordinateur et l'imprimante sont tous les deux sous tension.
- 2 Cliquez deux fois sur l'icône du **Studio d'imagerie** située sur le bureau.
- 3 Cliquez sur **Envoyer télécopie**.

**4** Cliquez sur **Réception de télécopie ou aperçu des paramètres/historique**.

**Remarque** : Vous ne pouvez recevoir de télécopies que lorsque le logiciel de télécopie est ouvert.

**5** Cliquez deux fois sur la télécopie dans la fenêtre d'état pour l'afficher.

**6** Cliquez sur l'icône de l'imprimante pour imprimer la télécopie.

**Remarque** : Si vous voulez imprimer les télécopies dès leur arrivée, sélectionnez l'option **Imprimer télécopies entrantes**.

# Maintenance de l'imprimante

## Remplacement d'une cartouche d'impression

### Retrait d'une cartouche usagée

- 1 Assurez-vous que l'imprimante est sous tension.
- 2 Soulevez l'unité du scanner.

Le chariot des cartouches se place en position de chargement, sauf si l'imprimante est occupée.

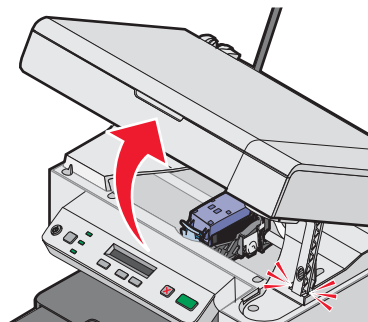

- 3 Appuyez sur le levier pour ouvrir le couvercle de la cartouche.

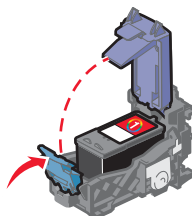

- 4 Retirez la cartouche usagée.

Pour la recycler, reportez-vous à la section « Recyclage des produits Lexmark », page 59.

### Installation d'une cartouche d'encre

- 1 S'il s'agit d'une cartouche neuve, ôtez l'autocollant et la bande protectrice apposés au dos et au-dessous de la cartouche.

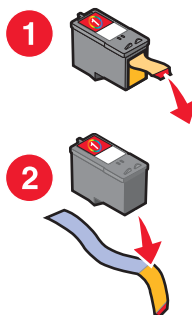

**Avertissement** : Ne touchez *pas* la zone de contact dorée qui se trouve au dos de la cartouche ni les buses que vous trouverez au bas de celle-ci.

2 Appuyez sur le levier pour ouvrir le couvercle de la cartouche.

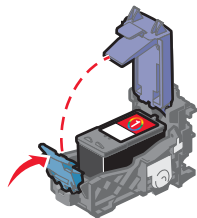

3 Installez la cartouche.

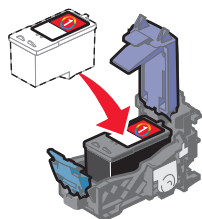

4 Fermez le couvercle.

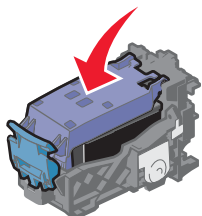

5 Soulevez le scanner tout en poussant le support vers l'arrière jusqu'à ce qu'il s'insère dans le logement, puis fermez l'unité du scanner.

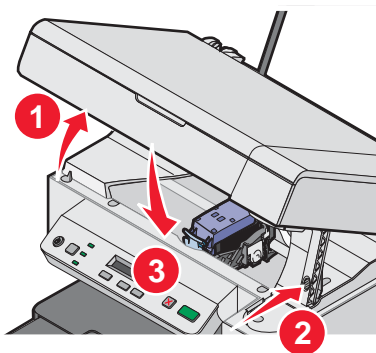

**ATTENTION** : Fermez l'unité du scanner, en faisant attention à ne pas mettre les mains sous l'unité du scanner.

6 Chargez du papier et appuyez sur  pour imprimer une page d'alignement.

7 Placez la page d'alignement face vers le bas sur la vitre du scanner.

Pour plus d'informations, reportez-vous à la section « Positionnement d'un original sur la vitre du scanner », page 32.

8 Appuyez sur  de nouveau pour aligner la cartouche.

**Alignement terminé** apparaisse à l'écran.

Si un message d'erreur s'affiche, reportez-vous à la section « Messages d'erreur », page 73.

**Remarque :** L'unité du scanner doit être refermée pour numériser, imprimer, copier un document ou l'envoyer par télécopie.

## Amélioration de la qualité d'impression

### *Amélioration de la qualité d'impression*

Si la qualité d'impression du document est médiocre, essayez les solutions suivantes :

- Utilisez le papier approprié pour le document. Utilisez du papier photo Lexmark Premium si vous imprimez des photos ou d'autres images de haute qualité.
- Assurez-vous que la face glacée ou couchée est tournée vers vous. (Si vous n'êtes pas sûr du côté, reportez-vous aux instructions fournies avec le papier.)
- Utilisez un papier ayant un grammage plus élevé ou un papier plus blanc.
- Sélectionnez une qualité d'impression supérieure.

Si la qualité d'impression du document n'est toujours pas satisfaisante, procédez comme suit :

- 1 Aligned les cartouches. Pour plus d'informations, reportez-vous à la section « Alignement des cartouches à l'aide de l'ordinateur », page 56.

Si la qualité ne s'est pas améliorée, passez à l'étape 2.

- 2 Nettoyez les buses des cartouches. Pour plus d'informations, reportez-vous à la section « Nettoyage des buses des cartouches », page 57.

Si la qualité ne s'est pas améliorée, passez à l'étape 3.

- 3 Retirez et réinsérez les cartouches. Pour des informations supplémentaires, reportez-vous aux sections « Retrait d'une cartouche usagée », page 54 et « Installation d'une cartouche d'encre », page 54.

Si la qualité ne s'est pas améliorée, passez à l'étape 4.

- 4 Essuyez les buses et les contacts des cartouches. Pour plus d'informations, reportez-vous à la section « Essuyage des buses et des contacts des cartouches », page 57.

Si vous ne constatez aucune amélioration, remplacez la cartouche. Pour plus d'informations, reportez-vous à la section « Commande de consommables », page 58.

### *Alignement des cartouches à l'aide de l'ordinateur*

Pour améliorer la qualité d'impression, alignez la cartouche d'impression immédiatement après l'avoir installée. Pour plus d'informations, reportez-vous à la section « Installation d'une cartouche d'encre », page 54.

- 1 Chargez du papier.
- 2 A partir du bureau, cliquez deux fois sur l'icône **Studio d'imagerie**.
- 3 Cliquez sur le bouton **Maintenance/Dépannage**.
- 4 Cliquez sur **Maintenance**.
- 5 Cliquez sur **Aligner pour corriger les bords flous**.
- 6 Cliquez sur **Imprimer**.

Une page d'alignement s'imprime.

- 7 Suivez les instructions qui s'affichent à l'écran.



## **Nettoyage des buses des cartouches**

- 1 Chargez du papier ordinaire.
- 2 Cliquez deux fois sur l'icône du **Studio d'imagerie** située sur le bureau.
- 3 Cliquez sur le bouton **Maintenance/Dépannage**.
- 4 Cliquez sur **Maintenance**.
- 5 Cliquez sur **Nettoyer pour corriger les rayures horizontales**.
- 6 Cliquez sur **Imprimer**.

Une page s'imprime et de l'encre est projetée dans les buses de la cartouche afin de les nettoyer.

- 7 Relancez l'impression du document pour vérifier que la qualité d'impression s'est améliorée.
- 8 Si la qualité d'impression ne présente pas d'amélioration, répétez l'opération deux fois de plus.

## **Essuyage des buses et des contacts des cartouches**

- 1 Retirez les cartouches d'encre.
- 2 Humidifiez un chiffon propre et sans peluches.
- 3 Maintenez le chiffon humide contre les buses pendant environ trois secondes, puis essuyez-les dans le sens indiqué.

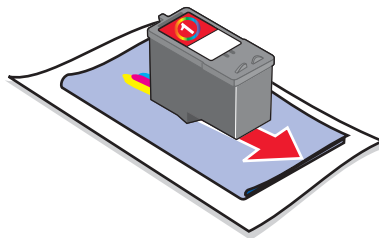

- 4 Maintenez une autre partie propre du chiffon contre les contacts pendant environ trois secondes, puis essuyez-les dans le sens indiqué.

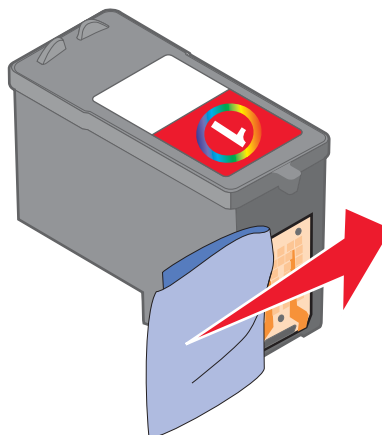

- 5 Utilisez une autre partie propre du chiffon et répétez l'étape 3 et l'étape 4.
- 6 Laissez les buses et les contacts complètement sécher.
- 7 Réinsérez les cartouches.

- 8 Réimprimez le document.
- 9 Si la qualité ne s'est pas améliorée, nettoyez les buses d'impression. Pour plus d'informations, reportez-vous à la section « Nettoyage des buses des cartouches », page 57.
- 10 Répétez l'étape 9 encore deux fois si nécessaire.
- 11 Si vous ne constatez aucune amélioration, remplacez la cartouche.

## Conservation des cartouches

- N'ouvrez l'emballage des cartouches qu'au moment de les installer.
- Ne retirez une cartouche de l'imprimante que si vous souhaitez la remplacer, la nettoyer ou la conserver dans un récipient hermétique. Si vous réutilisez une cartouche restée à l'air libre pendant une période prolongée, des problèmes d'impression surviennent.

## Nettoyage de la vitre du scanner

- 1 Humidifiez un chiffon propre et sans peluches.
- 2 Essayez délicatement la vitre du scanner pour la nettoyer.

**Remarque :** Vérifiez que l'encre et/ou tout fluide de correction sont bien secs avant de placer le document sur la vitre du scanner.

## Commande de consommables

Pour commander des consommables pour l'imprimante ou pour rechercher le revendeur le plus proche de chez vous, visitez notre site Web à l'adresse suivante : [www.lexmark.com](http://www.lexmark.com).

### Remarques :

- Pour des résultats optimaux, utilisez des cartouches Lexmark.
- Pour des résultats optimaux, utilisez du Papier photo Premium Lexmark pour l'impression de photos ou d'autres images de qualité.

Composant	Numéro de référence
Cartouche	1
Câble USB	12A2405
Papier photo Lexmark et papier photo Premium	Variable en fonction des pays

## Utilisation de véritables cartouches de marque Lexmark

Les imprimantes, cartouches d'impression et papiers photo Lexmark sont conçus pour donner des résultats d'impression optimaux.

Si vous obtenez un message **Plus d'encre Lexmark**, les cartouches d'encre Lexmark sont vides.

Si vous pensez avoir acheté une cartouche Lexmark et si le message **Plus d'encre Lexmark** apparaît :

- 1 Cliquez sur **En savoir davantage** sur le message.
- 2 Cliquez sur **Signaler une cartouche d'impression non Lexmark**.

Pour que ce message ne s'affiche plus :

- Remplacez votre cartouche par une nouvelle cartouche Lexmark.
- Si vous imprimez à partir d'un ordinateur, cliquez sur **En savoir davantage** sur le message, cochez la case appropriée et cliquez sur **Fermer**.
- Si vous utilisez l'imprimante sans ordinateur, appuyez sur **Annuler**.

La garantie Lexmark ne couvre pas les dommages causés par des cartouches non-Lexmark.

## Utilisation d'une cartouche recyclée

La garantie ne couvre pas les réparations des pannes ou des dommages causés par des cartouches recyclées. Lexmark déconseille l'utilisation de cartouches recyclées. Celles-ci risquent en effet de nuire à la qualité de l'impression et d'endommager l'imprimante. Pour des résultats optimaux, utilisez toujours des consommables Lexmark.

## Recyclage des produits Lexmark

Pour renvoyer des produits Lexmark en vue de leur recyclage :







- 1 Visitez notre site Web : [www.lexmark.com/recycle](http://www.lexmark.com/recycle).
- 2 Suivez les instructions qui s'affichent à l'écran.

# Dépannage

- « Dépannage - Installation », page 60
- « Dépannage - Impression », page 63
- « Dépannage - Copie », page 66
- « Dépannage - Numérisation », page 67
- « Dépannage - Télécopie », page 69
- « Dépannage - Bourrages et problèmes d'alimentation papier », page 71
- « Dépannage - Carte mémoire », page 72
- « Messages d'erreur », page 73
- « Désinstallation et réinstallation du logiciel », page 77

## Dépannage - Installation



### *Une langue incorrecte apparaît sur l'affichage*

- 1 Appuyez sur la touche  pour mettre l'imprimante hors tension.
- 2 Appuyez sur les boutons  et  en les maintenant enfoncés jusqu'à ce que l'écran affiche **Langue réinitialisée**.
- 3 Relâchez les boutons.
- 4 Appuyez sur  ou  jusqu'à ce que la langue voulue apparaisse sur l'affichage.
- 5 Appuyez sur  pour enregistrer.

### *Le voyant de mise sous tension n'est pas allumé*

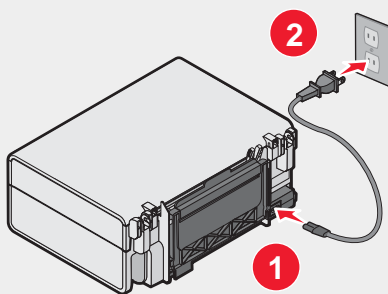
- 1 Débranchez le cordon d'alimentation électrique de la prise murale et de la prise de l'imprimante.
- 2 Branchez le cordon à fond dans le port d'alimentation électrique sur l'imprimante.



- 3 Branchez le cordon dans une prise électrique que d'autres appareils ont déjà utilisé.
- 4 Si le voyant  n'est pas allumé, appuyez sur .

### *Impossible d'installer le logiciel*

Les systèmes d'exploitation suivants sont pris en charge :

- Windows 98 / Me
- Windows 2000

- Windows XP



Vérifiez que votre ordinateur est conforme à la configuration système minimale requise présentée sur la boîte.

- 1 Vérifiez que le câble USB n'a pas été endommagé.
- 2 Branchez l'extrémité rectangulaire du câble USB dans le port USB de l'ordinateur.

Ce port est indiqué par le symbole USB .

- 3 Branchez l'extrémité carrée du câble USB à l'arrière de l'imprimante.

- 1 Eteignez, puis rallumez votre ordinateur.
- 2 Cliquez sur **Annuler** dans tous les écrans Nouveau matériel détecté.
- 3 Insérez le CD et suivez les instructions qui s'affichent à l'écran pour réinstaller le logiciel.

- 1 Appuyez sur la touche  pour mettre l'imprimante hors tension.
- 2 Débranchez le cordon d'alimentation de la prise murale.
- 3 Retirez délicatement le cordon d'alimentation de l'imprimante.
- 4 Rebranchez-le à l'imprimante.
- 5 Branchez le cordon d'alimentation à la prise murale.
- 6 Appuyez sur  pour mettre l'imprimante sous tension.

- 1 Fermez toutes les applications logicielles.
- 2 Désactivez tous les programmes anti-virus.
- 3 Cliquez deux fois sur l'icône **Poste de travail**.  
Sous Windows XP, cliquez sur **Démarrer** pour accéder à l'icône Poste de travail.
- 4 Cliquez deux fois sur l'icône du **lecteur de CD-ROM**.
- 5 Si nécessaire, cliquez deux fois sur le fichier **setup.exe**.
- 6 Suivez les instructions qui s'affichent à l'écran pour installer le logiciel.

- 1 Visitez notre site Web : [www.lexmark.com](http://www.lexmark.com) pour rechercher les logiciels les plus récents.
- 2 Dans toutes les régions, sauf aux Etats-Unis, sélectionnez votre pays.
- 3 Cliquez sur les liens menant à la page des téléchargements.
- 4 Sélectionnez le type d'imprimante.
- 5 Sélectionnez le modèle de l'imprimante.
- 6 Sélectionnez le système d'exploitation utilisé.
- 7 Sélectionnez le fichier à télécharger et suivez les instructions à l'écran.

## **La page ne s'imprime pas**

Si le voyant  clignote, voir « Messages d'erreur », page 73.

Si le voyant  n'est pas allumé, voir « Le voyant de mise sous tension n'est pas allumé », page 60.

Retirez le papier, puis chargez-en du nouveau.

Vérifiez les niveaux d'encre et installez une nouvelle cartouche si nécessaire.

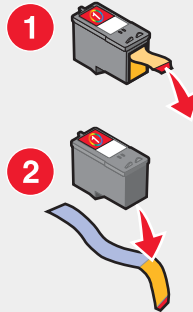

- 1 Retirez les cartouches d'encre.
- 2 Assurez-vous que l'autocollant et la bande ont été retirés.



- 3 Réinsérez les cartouches.

Assurez-vous que l'imprimante est définie en tant qu'imprimante par défaut et n'est pas en attente ou en pause.

- 1 Cliquez sur :
  - Sous Windows XP Pro : **Démarrer → Paramètres → Imprimantes et télécopieurs.**
  - Sous Windows XP Home : **Démarrer → Panneau de configuration → Imprimantes et télécopieurs.**
  - Sous Windows 2000 : **Démarrer → Paramètres → Imprimantes.**
  - Sous Windows 98 / Me : **Démarrer → Paramètres → Imprimantes.**
- 2 Cliquez deux fois sur le nom de l'imprimante.
- 3 Cliquez sur **Imprimante**.
  - Vérifiez que la case d'option Suspendre l'impression n'est pas cochée.
  - Vérifiez que la case d'option Définir par défaut est cochée.

- 1 Appuyez sur la touche  pour mettre l'imprimante hors tension.
- 2 Débranchez le cordon d'alimentation de la prise murale.
- 3 Retirez délicatement le cordon d'alimentation de l'imprimante.
- 4 Rebranchez-le à l'imprimante.
- 5 Branchez le cordon d'alimentation à la prise murale.
- 6 Appuyez sur  pour mettre l'imprimante sous tension.

- 1 Désinstallez le logiciel de l'imprimante et réinstallez-le. Pour plus d'informations, reportez-vous à la section « Désinstallation et réinstallation du logiciel », page 77.
- 2 Si le logiciel ne s'installe toujours pas correctement, visitez notre site Web [www.lexmark.com](http://www.lexmark.com) pour rechercher les logiciels les plus récents.
  - a Dans toutes les régions, sauf aux Etats-Unis, sélectionnez votre pays.
  - b Cliquez sur les liens menant à la page des téléchargements.

- c** Sélectionnez le type d'imprimante.
- d** Sélectionnez le modèle de l'imprimante.
- e** Sélectionnez le système d'exploitation utilisé.
- f** Sélectionnez le fichier à télécharger et suivez les instructions à l'écran.

## ***Impossible d'imprimer à partir d'un appareil photo numérique en utilisant PictBridge***

Activez l'impression PictBridge sur l'appareil en sélectionnant le mode USB adéquat. Pour plus d'informations, reportez-vous à la documentation fournie avec l'appareil photo.

- 1** Débranchez l'appareil.
- 2** Branchez un appareil photo numérique compatible PictBridge sur le port PictBridge. Reportez-vous à la documentation de l'appareil photo numérique pour savoir s'il est compatible PictBridge.

Utilisez uniquement le câble USB fourni avec l'appareil photo numérique.

Retirez la carte mémoire de l'imprimante.

L'imprimante ne peut lire qu'un seul périphérique de support à la fois.

Si un message d'erreur s'affiche, reportez-vous à la section « Messages d'erreur », page 73.

## **Dépannage - Impression**

### ***Amélioration de la qualité d'impression***

Si la qualité d'impression du document est médiocre, essayez les solutions suivantes :

- Utilisez le papier approprié pour le document. Utilisez du papier photo Lexmark Premium si vous imprimez des photos ou d'autres images de haute qualité.
- Assurez-vous que la face glacée ou couchée est tournée vers vous. (Si vous n'êtes pas sûr du côté, reportez-vous aux instructions fournies avec le papier.)
- Utilisez un papier ayant un grammage plus élevé ou un papier plus blanc.
- Sélectionnez une qualité d'impression supérieure.

Si la qualité d'impression du document n'est toujours pas satisfaisante, procédez comme suit :

- 1** Alignez les cartouches. Pour plus d'informations, reportez-vous à la section « Alignement des cartouches à l'aide de l'ordinateur », page 56.  
Si la qualité ne s'est pas améliorée, passez à l'étape 2.
- 2** Nettoyez les buses des cartouches. Pour plus d'informations, reportez-vous à la section « Nettoyage des buses des cartouches », page 57.  
Si la qualité ne s'est pas améliorée, passez à l'étape 3.

**3** Retirez et réinsérez les cartouches. Pour des informations supplémentaires, reportez-vous aux sections « Retrait d'une cartouche usagée », page 54 et « Installation d'une cartouche d'encre », page 54.

Si la qualité ne s'est pas améliorée, passez à l'étape 4.

**4** Essuyez les buses et les contacts des cartouches. Pour plus d'informations, reportez-vous à la section « Essuyage des buses et des contacts des cartouches », page 57.

Si vous ne constatez aucune amélioration, remplacez la cartouche. Pour plus d'informations, reportez-vous à la section « Commande de consommables », page 58.

## ***La qualité d'impression du texte et des images est médiocre***

Voici des exemples de qualité d'impression du texte et des images médiocre :

- Pages vierges
- Impression foncée
- Impression pâle
- Couleurs incorrectes
- Des bandes claires et foncées apparaissent sur l'impression
- Traits non rectilignes
- Bavures
- Rayures
- Lignes blanches

Vérifiez les niveaux d'encre et installez une nouvelle cartouche si nécessaire.

Reportez-vous à la section « Amélioration de la qualité d'impression », page 63.

Pour éviter les bavures lorsque vous utilisez les supports suivants, retirez les feuilles au fur et à mesure qu'elles sortent de l'imprimante et laissez-les sécher :

- Document contenant des graphiques ou des images
- Papier photo
- Papier mat ou brillant à grammage élevé
- Transparent
- Etiquettes
- Enveloppes
- Transfert sur tissu

**Remarque :** Le séchage des transparents peut prendre jusqu'à 15 minutes.

Changez de marque de papier. L'encre ne produit pas le même effet selon la marque de papier utilisée. L'impression diffère en termes de couleurs selon le papier utilisé. Utilisez le papier photo Lexmark Premium si vous imprimez des photos ou d'autres images de grande qualité.

Utilisez uniquement du papier neuf et non froissé.

**1** Désinstallez le logiciel de l'imprimante et réinstallez-le. Pour plus d'informations, reportez-vous à la section « Désinstallation et réinstallation du logiciel », page 77.

**2** Si le logiciel ne s'installe toujours pas correctement, visitez notre site Web [www.lexmark.com](http://www.lexmark.com) pour rechercher les logiciels les plus récents.

**a** Dans toutes les régions, sauf aux Etats-Unis, sélectionnez votre pays.

**b** Cliquez sur les liens menant à la page des téléchargements.



- c** Sélectionnez le type d'imprimante.
- d** Sélectionnez le modèle de l'imprimante.
- e** Sélectionnez le système d'exploitation utilisé.
- f** Sélectionnez le fichier à télécharger et suivez les instructions à l'écran.

## ***La qualité de l'impression est médiocre sur les bords de la page***

Sauf si vous utilisez la fonctionnalité d'impression sans bordure, utilisez les paramètres de marge minimaux suivants :

- Marges gauche et droite:
  - 6,35 mm (0,25 po) pour un format lettre
  - 3,37 mm (0,133 po) pour tous les formats de papier, à l'exception du format lettre
- Marge supérieure: 1,7 mm (0,067 po)
- Marge inférieure: 12,7 mm (0,5 po)

Sélectionnez l'impression sans bordure.

- 1** Dans l'application utilisée, cliquez sur **Fichier → Imprimer**.
- 2** Cliquez sur **Propriétés, Options, Configuration** ou **Préférences**.
- 3** Cliquez sur **Mise en page**.
- 4** Cliquez sur **Sans bordure**.

Vérifiez que le format de papier utilisé correspond aux paramètres de l'imprimante.

- 1** Dans l'application utilisée, cliquez sur **Fichier → Imprimer**.
- 2** Cliquez sur **Propriétés, Options, Configuration** ou **Préférences**.
- 3** Cliquez sur **Config. papier**.
- 4** Vérifiez le format de papier.

## ***L'impression est lente***

Fermez toutes les applications non utilisées.

Essayez de réduire le nombre et la taille des graphiques et des images figurant dans le document.

Envisagez d'acheter de la mémoire vive supplémentaire.

Supprimez les polices inutilisées du système.

- 1** Dans l'application utilisée, cliquez sur **Fichier → Imprimer**.
- 2** Cliquez sur **Propriétés, Options, Configuration** ou **Préférences**.
- 3** Cliquez sur **Qualité / Copies**.
- 4** Sous Qualité d'impression, sélectionnez un paramètre de qualité moins élevé.

- 1 Désinstallez le logiciel de l'imprimante et réinstallez-le. Pour plus d'informations, reportez-vous à la section « Désinstallation et réinstallation du logiciel », page 77.
- 2 Si le logiciel ne s'installe toujours pas correctement, visitez notre site Web [www.lexmark.com](http://www.lexmark.com) pour rechercher les logiciels les plus récents.
  - a Dans toutes les régions, sauf aux Etats-Unis, sélectionnez votre pays.
  - b Cliquez sur les liens menant à la page des téléchargements.
  - c Sélectionnez le type d'imprimante.
  - d Sélectionnez le modèle de l'imprimante.
  - e Sélectionnez le système d'exploitation utilisé.
  - f Sélectionnez le fichier à télécharger et suivez les instructions à l'écran.

### ***L'imprimante n'imprime pas ou ne répond pas***

Reportez-vous à la section « La page ne s'imprime pas », page 61.

### ***Impressions partielles de documents ou de photos***

Vérifiez que le document ou la photo est positionné correctement sur la vitre du scanner.

Assurez-vous que le format du papier utilisé correspond au format sélectionné.

## **Dépannage - Copie**

### ***La photocopieuse ne répond pas***

Si un message d'erreur s'affiche, reportez-vous à la section « Messages d'erreur », page 73.

Si le voyant  n'est pas allumé, voir « Le voyant de mise sous tension n'est pas allumé », page 60.

- 1 Désinstallez le logiciel de l'imprimante et réinstallez-le. Pour plus d'informations, reportez-vous à la section « Désinstallation et réinstallation du logiciel », page 77.
- 2 Si le logiciel ne s'installe toujours pas correctement, visitez notre site Web [www.lexmark.com](http://www.lexmark.com) pour rechercher les logiciels les plus récents.
  - a Dans toutes les régions, sauf aux Etats-Unis, sélectionnez votre pays.
  - b Cliquez sur les liens menant à la page des téléchargements.
  - c Sélectionnez le type d'imprimante.
  - d Sélectionnez le modèle de l'imprimante.
  - e Sélectionnez le système d'exploitation utilisé.
  - f Sélectionnez le fichier à télécharger et suivez les instructions à l'écran.

### ***Impossible de fermer l'unité du scanner***

- 1 Soulevez l'unité du scanner.
- 2 Retirez ce qui la maintient ouverte.
- 3 Refermez l'unité du scanner.

## ***La qualité de la copie est médiocre***

Par exemple :

- Pages vierges
- Motif à damiers
- Graphiques ou images déformés
- Caractères manquants
- Impression pâle
- Impression foncée
- Traits non rectilignes
- Bavures
- Rayures
- Caractères inattendus
- Lignes blanches

Si le voyant  clignote, voir « Messages d'erreur », page 73.

Vérifiez les niveaux d'encre et installez une nouvelle cartouche si nécessaire.

Essuyez délicatement la vitre du scanner avec un chiffon humide, propre et sans peluches.

Reportez-vous à la section « Amélioration de la qualité d'impression », page 56.

Pour la copie ou la numérisation à partir d'un journal, d'un magazine ou de papier glacé, reportez-vous la section « Numérisation d'images de magazines et de journaux », page 51.

Si la qualité de l'original n'est pas satisfaisante, essayez d'utiliser une version plus claire du document ou de l'image.

Placez le document face vers le bas sur la vitre du scanner.

## ***Copies partielles de documents ou de photos***

Vérifiez que le document ou la photo est positionné correctement sur la vitre du scanner.

Assurez-vous que le format du papier utilisé correspond au format sélectionné.

## **Dépannage - Numérisation**

### ***Le scanner ne répond pas***

Si un message d'erreur s'affiche, reportez-vous à la section « Messages d'erreur », page 73.

Si le voyant  n'est pas allumé, voir « Le voyant de mise sous tension n'est pas allumé », page 60.

Assurez-vous que l'imprimante est définie en tant qu'imprimante par défaut et n'est pas en attente ou en pause.

**1** Cliquez sur :

- Sous Windows XP Pro : **Démarrer → Paramètres → Imprimantes et télécopieurs.**
- Sous Windows XP Home : **Démarrer → Panneau de configuration → Imprimantes et télécopieurs.**
- Sous Windows 2000 : **Démarrer → Paramètres → Imprimantes.**
- Sous Windows 98 / Me : **Démarrer → Paramètres → Imprimantes.**

- 2 Cliquez deux fois sur le nom de l'imprimante.
- 3 Cliquez sur **Imprimante**.
  - Vérifiez que la case d'option Suspendre l'impression n'est pas cochée.
  - Vérifiez que la case d'option Définir par défaut est cochée.

- 1 Désinstallez le logiciel de l'imprimante et réinstallez-le. Pour plus d'informations, reportez-vous à la section « Désinstallation et réinstallation du logiciel », page 77.
- 2 Si le logiciel ne s'installe toujours pas correctement, visitez notre site Web [www.lexmark.com](http://www.lexmark.com) pour rechercher les logiciels les plus récents.
  - a Dans toutes les régions, sauf aux Etats-Unis, sélectionnez votre pays.
  - b Cliquez sur les liens menant à la page des téléchargements.
  - c Sélectionnez le type d'imprimante.
  - d Sélectionnez le modèle de l'imprimante.
  - e Sélectionnez le système d'exploitation utilisé.
  - f Sélectionnez le fichier à télécharger et suivez les instructions à l'écran.

### **La numérisation du document a échoué**

- 1 Vérifiez que le câble USB n'a pas été endommagé.
- 2 Branchez l'extrémité rectangulaire du câble USB dans le port USB de l'ordinateur.

Ce port est indiqué par le symbole USB .
- 3 Branchez l'extrémité carrée du câble USB à l'arrière de l'imprimante.

Eteignez, puis rallumez votre ordinateur.

- 1 Désinstallez le logiciel de l'imprimante et réinstallez-le. Pour plus d'informations, reportez-vous à la section « Désinstallation et réinstallation du logiciel », page 77.
- 2 Si le logiciel ne s'installe toujours pas correctement, visitez notre site Web [www.lexmark.com](http://www.lexmark.com) pour rechercher les logiciels les plus récents.
  - a Dans toutes les régions, sauf aux Etats-Unis, sélectionnez votre pays.
  - b Cliquez sur les liens menant à la page des téléchargements.
  - c Sélectionnez le type d'imprimante.
  - d Sélectionnez le modèle de l'imprimante.
  - e Sélectionnez le système d'exploitation utilisé.
  - f Sélectionnez le fichier à télécharger et suivez les instructions à l'écran.

### **La numérisation est trop lente ou bloque l'ordinateur**

Fermez tous les programmes inutilisés.

Pour régler la résolution de numérisation sur une valeur moins élevée :

- 1 Cliquez sur **Démarrer** → **Programmes** ou **Tous les programmes** → **Lexmark 3400 Series**.
- 2 Sélectionnez **Centre Tout en un**.
- 3 Dans la zone Numériser, cliquez sur l'option **Voir des paramètres de numérisation supplémentaires**.

4 Cliquez sur **Voir des paramètres de numérisation avancés**.

5 Sélectionnez un chiffre moins élevé dans le menu Sélectionner une résolution de numérisation.

### **Qualité d'image numérisée médiocre**

Si un message d'erreur s'affiche, reportez-vous à la section « Messages d'erreur », page 73.

Essuyez délicatement la vitre du scanner avec un chiffon humide, propre et sans peluches.

Pour régler la qualité d'une numérisation :

- 1 Vérifiez que l'imprimante est connectée à l'ordinateur et qu'ils sont tous les deux sous tension.
- 2 Placez un document original face vers le bas sur la vitre du scanner.
- 3 A partir du bureau, cliquez deux fois sur l'icône **Studio d'imagerie**.
- 4 Cliquez sur **Numériser**.  
Le Centre Tout en un apparaît avec l'onglet Numérisation et copie développé.
- 5 A partir de la section Sélection de la qualité de numérisation, sélectionnez une autre valeur de ppp.
- 6 Cliquez sur **Numériser**.

Reportez-vous à la section « Amélioration de la qualité d'impression », page 56.

Pour la copie ou la numérisation à partir d'un journal, d'un magazine ou de papier glacé, reportez-vous la section « Numérisation d'images de magazines et de journaux », page 51.

Si la qualité de l'original n'est pas satisfaisante, essayez d'utiliser une version plus claire du document ou de l'image.

Placez le document face vers le bas sur la vitre du scanner.

### **Numérisations partielles de documents ou de photos**

Vérifiez que le document ou la photo est positionné correctement sur la vitre du scanner.

Assurez-vous que le format du papier utilisé correspond au format sélectionné.

### **Impossible de numériser vers une application**

- 1 Dans la boîte de dialogue L'application sélectionnée ne prend pas en charge plusieurs pages, cliquez sur **Annuler**.
- 2 Dans l'onglet Numérisation et copie du Centre Tout en un, sélectionnez une autre application dans le menu Envoyer les images numérisées vers.
- 3 Numérisez le document.

## **Dépannage - Télécopie**

### **Conseils pour l'envoi de télécopies à l'aide du Studio d'imagerie**

Si vous utilisez le Studio d'imagerie pour les télécopies, vérifiez les points suivants :

- L'imprimante est connectée à un ordinateur équipé d'un modem télécopieur.
- L'ordinateur est relié à une ligne téléphonique fonctionnant correctement.
- L'ordinateur et l'imprimante sont tous les deux sous tension.

Pour obtenir davantage d'aide lors de l'utilisation d'une application de télécopie, reportez-vous à la documentation fournie avec l'application.

## **Impossible d'envoyer ou de recevoir une télécopie**

Si un message d'erreur s'affiche, suivez les instructions de la boîte de dialogue correspondante.

Essayez d'appeler le numéro auquel vous voulez envoyer une télécopie pour vous assurer que la ligne fonctionne correctement.

Si la ligne téléphonique est occupée, attendez que l'autre appareil ait fini de l'utiliser avant d'envoyer une télécopie.

La fonction d'appel en attente peut perturber la transmission de télécopies. Désactivez-la avant d'envoyer ou de recevoir une télécopie. Appelez votre compagnie de téléphone pour obtenir le code à entrer pour désactiver temporairement cette fonction.

## **Impossible d'imprimer une télécopie ou qualité médiocre d'impression d'une télécopie reçue**

Demandez à l'expéditeur d'effectuer les opérations suivantes :

- Vérifier que la qualité du document d'origine est satisfaisante.
- Envoyez la télécopie de nouveau. La qualité de la connexion téléphonique est peut-être en cause.
- Augmenter la résolution de numérisation de la télécopie.

Vérifiez les niveaux d'encre et installez une nouvelle cartouche si nécessaire.

**1** Retirez les cartouches d'encre.

**2** Assurez-vous que l'autocollant et la bande ont été retirés.

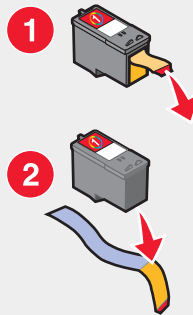

**3** Réinsérez les cartouches.

Si le voyant  n'est pas allumé, voir « Le voyant de mise sous tension n'est pas allumé », page 60.

Recherchez et dégagez tout bourrage papier.

## **La télécopie reçue est vierge.**

Demandez à l'expéditeur de vérifier que le document d'origine a été chargé correctement.



# Dépannage - Bourrages et problèmes d'alimentation papier

## ***Bourrage papier dans l'imprimante***



Pour éjecter automatiquement le papier :

- 1 Appuyez sur la touche  et maintenez-la enfoncée.
- 2 Retirez le papier du bac de sortie du papier.

Pour retirer le papier manuellement :

- 1 Appuyez sur la touche  pour mettre l'imprimante hors tension.
- 2 Tenez fermement le papier et extrayez-le délicatement.
- 3 Appuyez sur la touche  pour remettre l'imprimante sous tension.

## ***Bourrage papier dans le support papier***

- 1 Appuyez sur la touche  pour mettre l'imprimante hors tension.
- 2 Tenez fermement le papier et extrayez-le délicatement.
- 3 Appuyez sur la touche  pour remettre l'imprimante sous tension.

## ***Alimentation incorrecte du papier ou du support spécial***

Si le papier ou le support spécial n'est pas alimenté correctement, si les feuilles pénètrent de travers ou si plusieurs feuilles sont entraînées à la fois ou sont collées, essayez les solutions suivantes.

Ne chargez que quelques feuilles dans l'imprimante.

Reportez-vous à la rubrique « Chargement des divers types de papier », page 28 pour obtenir des informations sur les points suivants :

- Quantité maximum à charger par type de papier
- Instructions de chargement spécifiques pour les supports spéciaux et les papiers pris en charge

Chargez du papier avec la face à imprimer tournée vers vous.

Retirez les pages au fur et à mesure qu'elles sortent de l'imprimante et laissez-les sécher avant de les empiler.

Utilisez uniquement du papier neuf et non froissé.

Ajustez les guides papier :

- Lorsque vous utilisez un support de moins de 8,5 pouces de largeur
- Contre le bord gauche du papier ou du support, en vous assurant que ce dernier n'est pas ondulé

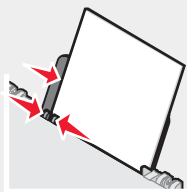

## ***Impossible d'alimenter du papier, des enveloppes ou des supports spéciaux dans l'imprimante***

En cas de bourrage papier, reportez-vous à la section appropriée.

Vérifiez que le support spécial est correctement chargé.

Essayez de charger une page, une enveloppe ou une feuille de support spécial à la fois.

Assurez-vous que l'imprimante est définie en tant qu'imprimante par défaut et n'est pas en attente ou en pause.

1 Cliquez sur :

- Windows XP Pro : **Démarrer → Paramètres → Imprimantes et télécopieurs.**
- Windows XP Home : **Démarrer → Panneau de configuration → Imprimantes et télécopieurs.**
- Windows 2000 : **Démarrer → Paramètres → Imprimantes.**
- Windows 98 / Me : **Démarrer → Paramètres → Imprimantes.**

2 Cliquez deux fois sur le nom de l'imprimante.

3 Cliquez sur **Imprimante**.

- Vérifiez que la case d'option Suspendre l'impression n'est pas cochée.
- Vérifiez que la case d'option Définir par défaut est cochée.

## ***Bourrages papier continu***

1 Appuyez sur la touche  pour mettre l'imprimante hors tension.

2 Retirez le papier continu coincé dans l'imprimante.

Pour empêcher les bourrages lors d'impressions avec du papier continu :

- N'utilisez que le nombre de feuilles dont vous avez besoin.
- Sélectionnez les paramètres suivants pour permettre à l'imprimante d'alimenter du papier en continu sans provoquer de bourrage :

1 Dans un document ouvert, cliquez sur **Fichier → Imprimer**.

2 Cliquez sur **Propriétés, Options, Configuration** ou **Préférences**.

3 Sélectionnez l'onglet **Config. papier**.

4 Dans la zone Format de papier, sélectionnez **Papier continu**.

5 Sélectionnez le format de papier **Format lettre continu** ou **Papier continu A4**.

6 Sélectionnez l'orientation **Portrait** ou **Paysage**.

7 Cliquez sur **OK**.

8 Cliquez sur **OK** ou **Imprimer**.

## **Dépannage - Carte mémoire**

### ***Impossible d'insérer la carte mémoire***

Vérifiez que le type de carte mémoire utilisé peut être utilisé dans l'imprimante. Reportez-vous à la section « Insertion d'une carte mémoire », page 38 pour déterminer quel logement correspond à la carte mémoire et pour obtenir des instructions sur son insertion.

### ***Il ne se passe rien lorsqu'une carte mémoire est insérée***

Retirez et réinsérez la carte mémoire rapidement.



**Avertissement** : Ne retirez pas de câbles ou de dispositifs de stockage de photos pendant que le voyant clignote.

Reportez-vous à la section « Insertion d'une carte mémoire », page 38 pour déterminer quel logement correspond à la carte mémoire et pour obtenir des instructions sur son insertion.

Vérifiez que le type de carte mémoire utilisé peut être utilisé dans l'imprimante. Reportez-vous à la section « Insertion d'une carte mémoire », page 38.

Vérifiez que la carte mémoire n'a pas été endommagée.

N'insérez qu'une seule carte mémoire à la fois.

Déconnectez l'appareil photo numérique compatible PictBridge de l'imprimante.

Assurez-vous que les câbles sont bien branchés.

- 1 Vérifiez que le câble USB n'a pas été endommagé.
- 2 Branchez l'extrémité rectangulaire du câble USB dans le port USB de l'ordinateur.  
Ce port est signalé par le symbole USB .
- 3 Branchez l'extrémité carrée du câble USB à l'arrière de l'imprimante.

## **Messages d'erreur sur l'affichage**



Si un message d'erreur s'affiche, reportez-vous à la section « Messages d'erreur », page 73.

## **Messages d'erreur**

### ***Problème d'alignement.***

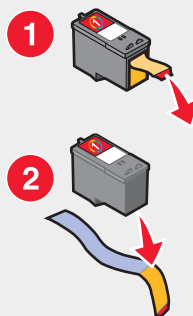
- 1 Retirez les cartouches d'encre.
- 2 Assurez-vous que l'autocollant et la bande ont été retirés.



- 3 Réinsérez les cartouches.
- 4 Appuyez sur  pour imprimer une page d'alignement.
- 5 Placez la page d'alignement face vers le bas sur la vitre du scanner.
- 6 Appuyez sur  de nouveau pour aligner la cartouche.



Ne chargez que du papier ordinaire, sans marque, pour l'alignement des cartouches.

L'imprimante lit toute marque sur le papier utilisé, ce qui peut être à l'origine d'un message d'erreur d'alignement.

## ***Erreur de cartouche***

Il s'agit des erreurs de cartouche suivantes :

- 1102
- 1203
- 1204
- 1205
- 1206
- 120F





- 1 Retirez les cartouches d'encre.
- 2 Débranchez le cordon d'alimentation de la prise de courant.
- 3 Rebranchez le cordon d'alimentation dans la prise de courant.
- 4 Si le voyant  n'est pas allumé, appuyez sur .
- 5 Réinsérez les cartouches.
- 6 Si l'erreur :
  - ne réapparaît pas, le problème a été corrigé.
  - réapparaît, remplacez la cartouche vide par une nouvelle.

## ***Cartouche absente***

Les cartouches font défaut ou ne sont pas installées correctement. Pour plus d'informations, reportez-vous à la section « Installation d'une cartouche d'encre », page 54.

## ***Modifiez le paramètre de format papier ou photo...***

Une ou plusieurs photos sont plus grandes que la taille du papier sélectionnée.

- 1 Appuyez sur  pour effacer le message d'erreur.
- 2 Appuyez sur  de nouveau jusqu'à ce que l'option **Format du papier** apparaisse à l'écran.
- 3 Appuyez sur  ou sur  jusqu'à ce que l'option de taille correspondant à la photo la plus grande s'affiche.
- 4 Appuyez sur  pour lancer l'impression.

## ***Dégagez le blocage du chariot.***

- 1 Soulevez l'unité du scanner.
- 2 Retirez tout objet bloquant le chemin du chariot des cartouches.
- 3 Vérifiez que les couvercles des cartouches sont fermés.

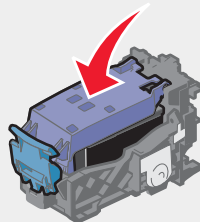

4 Fermez l'unité du scanner.

5 Appuyez sur .

### **Dégagez les feuilles bloquées...**

Reportez-vous à la section « Dépannage - Bourrages et problèmes d'alimentation papier », page 71.

### **Niveau d'encre couleur bas**

1 Vérifiez les niveaux d'encre et installez une nouvelle cartouche si nécessaire. Le message Niveau d'encre bas s'affiche lorsqu'il ne reste plus que 25 %, 15 % et 10 % d'encre dans les cartouches.

Pour commander des consommables, reportez-vous à la section « Commande de consommables », page 58.

2 Appuyez sur la touche  pour poursuivre.

### **Impossible de détecter une épreuve**

Le document placé sur la vitre du scanner n'est pas une épreuve correct.

La carte mémoire peut avoir été retirée de l'imprimante ou l'épreuve peut avoir été chargée incorrectement sur la vitre du scanner.

Pour plus d'informations, reportez-vous aux sections « Impression de photos enregistrées sur une carte mémoire à l'aide d'une épreuve », page 40 ou « Positionnement d'un original sur la vitre du scanner », page 32.

### **Ordinateur non connecté**

Assurez-vous que l'ordinateur est connecté et sous tension.

1 Vérifiez que le câble USB n'a pas été endommagé.

2 Branchez l'extrémité rectangulaire du câble USB dans le port USB de l'ordinateur.

Ce port est indiqué par le symbole USB .

3 Branchez l'extrémité carrée du câble USB dans le port USB, à l'arrière de l'imprimante.

### **Insérez la carte mémoire.**

L'imprimante n'a détecté aucun appareil photo numérique compatible PictBridge ni carte mémoire.

Pour plus d'informations, reportez-vous aux sections « Utilisation d'un appareil photo numérique compatible PictBridge pour contrôler l'impression de photos », page 39 ou « Insertion d'une carte mémoire », page 38.

### **Sélection de format de papier/photo incorrecte**

Vous avez sélectionné plusieurs options à l'étape 2 pour l'épreuve photo imprimée et numérisée.

1 Vérifiez que vous ne remplissez qu'un seul cercle pour chaque option.

2 Appuyez sur la touche  pour poursuivre.

### **Chargement du papier.**

1 Chargez du papier.

2 Appuyez sur .

### **Aucune image sélectionnée.**

Vous n'avez sélectionné aucune option à l'étape 1 pour l'épreuve photo imprimée et numérisée.

1 Vérifiez que vous remplissez le ou les cercles sélectionnés.

2 Appuyez sur la touche  pour poursuivre.

### **Aucune sélection de format papier/photo effectuée.**

Vous n'avez sélectionné aucune option à l'étape 2 pour l'épreuve photo imprimée et numérisée.

1 Vérifiez que vous avez rempli le ou les cercles sélectionnés.

2 Appuyez sur la touche  pour poursuivre.

### **Aucun fichier photo trouvé**

Aucune image prise en charge n'a été trouvée sur la carte mémoire.

1 Retirez la carte mémoire.

2 N'utilisez que des cartes contenant des photos prises avec un appareil numérique utilisant le format JPEG.

Pour plus d'informations, reportez-vous à la documentation fournie avec l'appareil photo.

### **Aucunes informations sur l'épreuve**

L'épreuve imprimée et numérisée n'est plus valide.

Il se peut que vous ayez retiré la carte mémoire de l'imprimante ou que vous ayez mis l'imprimante hors tension avant de numériser l'épreuve photo.

Pour plus d'informations, reportez-vous à la section « Impression de photos enregistrées sur une carte mémoire à l'aide d'une épreuve », page 40.

### **Un seul périphérique ou une seule carte mémoire est autorisé (e).**

L'imprimante ne peut lire qu'une carte mémoire à la fois.

1 Retirez les deux cartes mémoire.

2 Ne réinsérez qu'une seule carte mémoire.

### **Papier mal positionné. Veuillez le positionner correctement.**

L'épreuve photo est mal positionnée sur la vitre du scanner.

Pour plus d'informations, reportez-vous à la section « Positionnement d'un original sur la vitre du scanner », page 32.

### **Modifiez le paramètre de format papier...**

Une ou plusieurs photos sont plus grandes que la taille du papier sélectionnée.

Pour plus d'informations, reportez-vous à la section « **Modifiez le paramètre de format papier ou photo...** », page 74.

### **Erreur de communication PictBridge**

Vérifiez que votre appareil photo numérique compatible PictBridge est correctement connecté à l'imprimante.

Pour plus d'informations, reportez-vous à la section « Utilisation d'un appareil photo numérique compatible PictBridge pour contrôler l'impression de photos », page 39.

## **Veillez retirer votre appareil photo pour utiliser votre carte mémoire**

L'imprimante peut lire un appareil photo numérique compatible PictBridge ou une carte mémoire, mais pas les deux à la fois.

- 1 Retirez l'appareil photo numérique compatible PictBridge et la carte mémoire.
- 2 Réinsérez seulement un des supports mentionnés ci-dessus.

## **Certaines photos ont été supprimées de la carte par l'hôte**

Certaines photos ont été supprimées de la carte mémoire par l'ordinateur.

Vous devez imprimer une nouvelle épreuve.

Pour plus d'informations, reportez-vous à la section « Impression de photos enregistrées sur une carte mémoire à l'aide d'une épreuve », page 40.

## ***Problème de lecture de la carte mémoire.***

La carte mémoire est mal insérée ou est endommagée.

- 1 Vérifiez que la carte mémoire n'est pas abîmée.
- 2 Réinsérez la carte mémoire. Reportez-vous à la section « Insertion d'une carte mémoire », page 38 pour déterminer quel logement correspond à la carte mémoire et pour obtenir des instructions sur son insertion.

## **Désinstallation et réinstallation du logiciel**

Si l'imprimante ne fonctionne pas correctement ou si un message d'erreur de communication apparaît lorsque vous essayez d'utiliser l'imprimante, désinstallez puis réinstallez le logiciel de l'imprimante.

- 1 Cliquez sur **Démarrer** → **Programmes** ou **Tous les programmes** → **Lexmark 3400 Series**.
- 2 Cliquez sur **Désinstaller**.
- 3 Suivez les instructions qui s'affichent à l'écran de l'ordinateur pour désinstaller le logiciel de l'imprimante.
- 4 Redémarrez l'ordinateur avant de réinstaller le logiciel.
- 5 Cliquez sur **Annuler** dans tous les écrans Nouveau matériel détecté.
- 6 Insérez le CD et suivez les instructions qui s'affichent à l'écran pour réinstaller le logiciel.

# Avis

---

Nom du produit	Lexmark 3400 Series
Type de machine	4427-001 4427-A01 4427-0H1 4427-AH1

## Trademarks

Lexmark and Lexmark with diamond design are trademarks of Lexmark International, Inc., registered in the United States and/or other countries.

All other trademarks are the property of their respective owners.

## Conventions

**Remarque** : La mention *Remarque* fournit des informations pouvant vous être utiles.

**ATTENTION** : La mention *Attention* signale un danger pouvant engendrer des blessures corporelles.

**Avertissement** : La mention *Avertissement* signale un danger risquant d'endommager le logiciel ou le matériel.

## Déclaration d'information de conformité de la Commission fédérale des communications (FCC)

Ce produit a été testé et déclaré conforme aux limites imposées pour les appareils numériques de classe B conformément à l'article 15 de la réglementation FCC. Son fonctionnement est soumis aux deux conditions suivantes : (1) cet appareil ne doit pas causer d'interférences nuisibles et (2) doit accepter toute interférence reçue, y compris les interférences pouvant entraîner un fonctionnement indésirable

Les limites de classe A définies par la FCC sont conçues pour apporter une protection raisonnable contre les interférences nuisibles survenant dans une installation résidentielle. Ce matériel génère, utilise et peut émettre de l'énergie sous forme de fréquences radio et, s'il n'est pas installé en respectant les consignes d'utilisation, peut provoquer des interférences perturbant les communications radio. Nous ne pouvons cependant pas garantir qu'aucune interférence ne se produira dans une installation donnée. Si cet appareil interfère avec la réception radiophonique ou télévisuelle, ce qui se vérifie en allumant et éteignant successivement l'appareil, l'utilisateur est invité à corriger ces interférences en prenant l'une des mesures suivantes :

- Changez l'orientation ou la position de l'antenne de réception.
- Augmentez la distance entre l'appareil et le récepteur.
- Branchez l'appareil sur une prise de courant se trouvant sur un circuit différent de celui sur lequel le récepteur est branché.
- Consultez votre fournisseur ou votre revendeur pour plus d'informations.

Le fabricant n'est responsable d'aucune interférence sur réception radiophonique ou télévisuelle entraînée par l'utilisation de câbles autres que ceux recommandés ou par des modifications non autorisées de l'appareil. Des modifications non autorisées de l'appareil peuvent rendre son utilisation illégale.

**Remarque** : Pour assurer la conformité avec les règlements de la FCC sur les interférences électromagnétiques pour un appareil informatique de classe B, utilisez un câble correctement blindé et mis à la terre tel que le câble Lexmark n°1021294 pour les connexions USB. L'utilisation d'un câble qui ne serait pas correctement blindé ou relié à la terre risque d'enfreindre les règles de la FCC.

Veillez envoyer toute question relative à ces dispositions à l'adresse suivante :

Director of Lexmark Technology & Services  
Lexmark International, Inc.  
740 West New Circle Road  
Lexington, KY 40550  
(859) 232-3000

### Industry Canada compliance statement

This Class B digital apparatus meets all requirements of the Canadian Interference-Causing Equipment Regulations.

### Avis de conformité aux normes de l'industrie du Canada

Cet appareil numérique de la classe B respecte toutes les exigences du Règlement sur le matériel brouilleur du Canada.

## Conformité aux directives de la Communauté européenne (CE)

Ce produit est conforme aux exigences de protection énoncées par les directives 89/336/EEC et 73/23/EEC du Conseil européen sur le rapprochement et l'harmonisation des lois des Etats membres concernant la compatibilité électromagnétique et la sécurité des équipements électriques conçus pour être utilisés sous certaines limites de tension.

Une déclaration de conformité à ces directives a été signée par le Directeur de la fabrication et de l'assistance technique, Lexmark International, Inc., S.A., Boigny, France.

Ce produit est conforme aux limites des périphériques de classe B EN 55022 et aux exigences en matière de sécurité EN 60950.

## Japanese VCCI notice

製品にこのマークが表示されている場合、  
次の要件を満たしています。



この装置は、情報処理装置等電波障害自主規制協議会(VCCI)の基準に基づくクラスB情報技術装置です。この装置は、家庭環境で使用することを目的としていますが、この装置がラジオやテレビジョン受信機に近接して使用されると、受信障害を引き起こすことがあります。  
取扱説明書に従って正しい取り扱いをしてください。

## Korean MIC statement

제품에 이 기호가 있는 경우 다음 문구가 적용됩니다.



**B급 기기 (가정용 정보통신기기)**

이 기기는 가정용으로 전자파적합등록을 한 기기로서  
주거지역에서는 물론 모든 지역에서 사용할 수 있습니다.

## Niveaux d'émission sonore

Les mesures suivantes ont été prises conformément à la norme ISO 7779 et sont rapportées conformément à la norme ISO 9296.

**Remarque :** Certains modes peuvent ne pas s'appliquer à votre produit.

Pression sonore à un mètre en moyenne, dBA	
Impression	50
Numérisation	40
Copie	50
Prête	0

Les valeurs peuvent être modifiées. Reportez-vous à la section [www.lexmark.com](http://www.lexmark.com) pour les valeurs actuelles.

## Directive WEEE (Déchets issus d'équipements électriques et électroniques)



Le logo WEEE indique des procédures et des programmes de recyclage spécifiques aux produits électroniques dans les pays de l'Union Européenne. Nous encourageons le recyclage de nos produits. Si vous avez d'autres questions sur les options de recyclage, visitez le site Web de Lexmark à l'adresse suivante : [www.lexmark.com](http://www.lexmark.com) pour obtenir le numéro de téléphone de votre distributeur local.

## ENERGY STAR



## Consommation électrique

### Consommation électrique du produit

Le tableau suivant donne des détails sur les caractéristiques de consommation électrique du produit.

**Remarque :** Certains modes peuvent ne pas s'appliquer à votre produit.

Mode	Description	Consommation (Watts)
Impression	Le produit génère des copies imprimées à partir de documents électroniques.	12.0
Copie	Le produit génère des copies imprimées à partir de documents imprimés.	11.0
Numérisation	Le produit numérise des documents imprimés.	6.6
Prête	Le produit attend d'effectuer une impression.	4.0



Mode	Description	Consommation (Watts)
Economiseur d'énergie	Le produit est en mode d'économie d'énergie.	6.0
Mode Hors tension Actif	Le produit est branché à une prise électrique murale, mais il est éteint.	n/a
Mode Hors tension Inactif (1W inactif)	Le produit est branché à une prise de courant murale, l'interrupteur d'alimentation est en position Arrêt et le produit est en mode de consommation électrique minimal.	n/a
Désactivé	Le produit est branché à une prise électrique murale, mais il est éteint.	3.5

Les niveaux de consommation indiqués dans le tableau précédent représentent des mesures effectuées sur une durée d'utilisation moyenne. Une consommation électrique instantanée peut donner un résultat supérieur à la moyenne. Les valeurs peuvent être modifiées. Reportez-vous à la section [www.lexmark.com](http://www.lexmark.com) pour les valeurs actuelles.

### ***Economiseur d'énergie***

Ce produit est doté d'un mode d'économie d'énergie appelé Economiseur d'énergie. Le mode Economiseur d'énergie est équivalent au mode de veille défini par l'agence américaine de protection de l'environnement (EPA, Environmental Protection Agency). Le mode Economiseur d'énergie économise l'énergie en réduisant la consommation électrique pendant des longues périodes d'inactivité. Le mode Economiseur d'énergie se déclenche automatiquement lorsque ce produit n'est pas utilisé pendant une certaine période, appelée délai d'inactivité de l'Economiseur d'énergie.

Délai d'inactivité de l'Economiseur d'énergie par défaut (en minutes) :	30
---	----

### ***Mode de désactivation***

Si ce produit est en mode de désactivation (consommation minimale de courant), vous pouvez complètement l'éteindre en débranchant le cordon d'alimentation de la prise de courant.

### ***Utilisation d'énergie totale***

Il peut s'avérer parfois utile de calculer l'utilisation d'énergie totale du produit. Etant donné que les mesures de consommation d'énergie électrique sont exprimées en Watts, la consommation d'électricité doit être multipliée par la durée que le produit passe dans chaque mode pour calculer l'utilisation d'énergie. L'utilisation d'énergie totale du produit est la somme de l'utilisation d'énergie de chaque mode.

## **Statement of Limited Warranty**

### **Lexmark International, Inc., Lexington, KY**

This limited warranty applies to the United States. For customers outside the U.S., see the country-specific warranty information that came with your product.

This limited warranty applies to this product only if it was originally purchased for your use, and not for resale, from Lexmark or a Lexmark remarketer, referred to in this statement as "Remarketer."

### **Limited warranty**

Lexmark warrants that this product:

—Is manufactured from new parts, or new and serviceable used parts, which perform like new parts

—Is, during normal use, free from defects in material and workmanship

If this product does not function as warranted during the warranty period, contact a Remarketer or Lexmark for repair or replacement (at Lexmark's option).

If this product is a feature or option, this statement applies only when that feature or option is used with the product for which it was designed. To obtain warranty service, you may be required to present the feature or option with the product.

If you transfer this product to another user, warranty service under the terms of this statement is available to that user for the remainder of the warranty period. You should transfer proof of original purchase and this statement to that user.

### **Limited warranty service**

The warranty period starts on the date of original purchase as shown on the purchase receipt. The warranty period ends 12 months later.

To obtain warranty service you may be required to present proof of original purchase. You may be required to deliver your product to the Remarketer or Lexmark, or ship it prepaid and suitably packaged to a Lexmark designated location. You are responsible for loss of, or damage to, a product in transit to the Remarketer or the designated location.

When warranty service involves the exchange of a product or part, the item replaced becomes the property of the Remarketer or Lexmark. The replacement may be a new or repaired item. The replacement item assumes the remaining warranty period of the original product.

Replacement is not available to you if the product you present for exchange is defaced, altered, in need of a repair not included in warranty service, damaged beyond repair, or if the product is not free of all legal obligations, restrictions, liens, and encumbrances.

Before you present this product for warranty service, remove all print cartridges, programs, data, and removable storage media (unless directed otherwise by Lexmark).

For further explanation of your warranty alternatives and the nearest Lexmark authorized servicer in your area, contact Lexmark at (800) 332-4120, or on the World Wide Web at [www.lexmark.com/support](http://www.lexmark.com/support).

Remote technical support is provided for this product throughout its warranty period. For products no longer covered by a Lexmark warranty, technical support may not be available or only be available for a fee.

### **Extent of limited warranty**

We do not warrant uninterrupted or error-free operation of any product.

Warranty service does not include repair of failures caused by:

- Modification or attachments
- Accidents or misuse
- Unsuitable physical or operating environment
- Maintenance by anyone other than Lexmark or a Lexmark authorized servicer
- Operation of a product beyond the limit of its duty cycle
- Use of printing media outside of Lexmark specifications
- Supplies (such as ink) not furnished by Lexmark
- Products, components, parts, materials, software, or interfaces not furnished by Lexmark

**TO THE EXTENT PERMITTED BY APPLICABLE LAW, NEITHER LEXMARK NOR ITS THIRD PARTY SUPPLIERS OR REMARKETERS MAKE ANY OTHER WARRANTY OR CONDITION OF ANY KIND, WHETHER EXPRESS OR IMPLIED, WITH RESPECT TO THIS PRODUCT, AND SPECIFICALLY DISCLAIM THE IMPLIED WARRANTIES OR CONDITIONS OF MERCHANTABILITY, FITNESS FOR A PARTICULAR PURPOSE, AND SATISFACTORY QUALITY. ANY WARRANTIES THAT MAY NOT BE DISCLAIMED UNDER APPLICABLE LAW ARE LIMITED IN DURATION TO THE WARRANTY PERIOD. NO WARRANTIES, EXPRESS OR IMPLIED, WILL APPLY AFTER THIS PERIOD. ALL INFORMATION, SPECIFICATIONS, PRICES, AND SERVICES ARE SUBJECT TO CHANGE AT ANY TIME WITHOUT NOTICE.**

#### **Limitation of liability**

Your sole remedy under this limited warranty is set forth in this document. For any claim concerning performance or nonperformance of Lexmark or a Remarketer for this product under this limited warranty, you may recover actual damages up to the limit set forth in the following paragraph.

Lexmark's liability for actual damages from any cause whatsoever will be limited to the amount you paid for the product that caused the damages. This limitation of liability will not apply to claims by you for bodily injury or damage to real property or tangible personal property for which Lexmark is legally liable. IN NO EVENT WILL LEXMARK BE LIABLE FOR ANY LOST PROFITS, LOST SAVINGS, INCIDENTAL DAMAGE, OR OTHER ECONOMIC OR CONSEQUENTIAL DAMAGES. This is true even if you advise Lexmark or a Remarketer of the possibility of such damages. Lexmark is not liable for any claim by you based on a third party claim.

This limitation of remedies also applies to claims against any Suppliers and Remarketers of Lexmark. Lexmark's and its Suppliers' and Remarketers' limitations of remedies are not cumulative. Such Suppliers and Remarketers are intended beneficiaries of this limitation.

#### **Additional rights**

Some states do not allow limitations on how long an implied warranty lasts, or do not allow the exclusion or limitation of incidental or consequential damages, so the limitations or exclusions contained above may not apply to you.

This limited warranty gives you specific legal rights. You may also have other rights that vary from state to state.

# Index

## A

affichage 14  
agrandissement d'une image 45  
ajout de légendes 43  
alignement des cartouches à l'aide de l'ordinateur 56  
alimentation incorrecte de papier ou du support spécial 71  
amélioration de la qualité d'impression 56, 63  
aperçu des photos  
  à partir de l'ordinateur 21  
appareil photo compatible PictBridge, impression de photos depuis 39  
articles de magazine, positionnement sur la vitre du scanner 32  
assemblage de copies 36  
aucunes informations sur l'épreuve 76  
avis 78, 79, 80, 81  
avis de la FCC 78  
avis sur les émissions 78, 79

## B

bac de sortie du papier 14  
Barre d'outils Web  
  impression des photos d'une page Web uniquement 34  
  impression des photos et du texte d'une page Web 33  
  impression d'une page Web en texte uniquement 33  
  utilisation 25  
boîte de dialogue Etat de l'imprimante 22  
bourrage papier dans le support papier 71  
bourrage papier dans l'imprimante 71  
bourrages papier continu 72  
boutons du Studio d'imagerie  
  Conseils 19  
  Copier 19  
  Entretien / Dépannage 19  
  Envoyer par télécopie 19  
  Imprimer des photos 18  
  Imprimer une page d'album 19  
  Numérisation 19  
  Numériser et modifier un texte (ROC) 19  
  Parcourir des photos 19  
  Partager des photos 19  
  Site Web 19  
  utilisation 18  
  Utiliser les photos de la carte mémoire 19  
boutons, Studio d'imagerie  
  Conseils 19

Copier 19  
Entretien / Dépannage 19  
Envoyer par télécopie 19  
Imprimer des photos 18  
Imprimer une page d'album 19  
Numérisation 19  
Numériser et modifier un texte (ROC) 19  
Parcourir des photos 19  
Partager des photos 19  
Site Web 19  
utilisation 18  
Utiliser les photos de la carte mémoire 19  
buses des cartouches, nettoyage 57

## C

carte mémoire  
  insertion 38  
  transfert de photos 39  
Carte photographique, menu 16  
cartes  
  impression 34  
  mémoire 38  
cartes de vœux  
  chargement 29  
  impression 34  
cartes photo, chargement 29  
cartes postales  
  chargement 29  
  impression 34  
Cartouche d'encre  
  alignement 56  
  conservation 58  
  installation 54  
  nettoyage 57  
  nettoyage 57  
  suppression 54  
cartouche, impression  
  alignement 56  
  conservation 58  
  installation 54  
  nettoyage 57  
  nettoyage 57  
  suppression 54  
Centre de solution  
  boîte de dialogue Etat de l'imprimante 22  
  Onglet Avancé 23  
  Onglet Dépannage 22  
  Onglet Informations sur le contact 23  
  Onglet Maintenance 23  
  Onglet Procédure 22  
  ouverture 22  
  utilisation 22  
Centre Tout en un  
  Fonctions de numérisation et de copie, onglet 20  
  lien Entretien/Dépannage 22  
  Onglet Afficher les images enregistrées 21  
  ouverture 20  
chargement  
  cartes de vœux 29  
  cartes photographiques 29  
  cartes postales 29  
  documents sur la vitre du scanner 32  
  enveloppes 30  
  étiquettes 30  
  fiches 29  
  papier 28  
  Papier continu 32  
  Papier couché 29  
  Papier glacé 29  
  papier personnalisé 31  
  Papier photo 29  
  photos sur la vitre du scanner 32  
  transferts sur tissu 29  
  transparentes 31  
chariot des cartouches 14  
commande de consommables 58  
commençant par la dernière page 37  
composants  
  affichage 14  
  bac de sortie du papier 14  
  chariot des cartouches 14  
  guide papier 14  
  logements pour carte mémoire 14  
  panneau de commandes 14  
  Port PictBridge 14  
  Port USB 15  
  support du scanner 14  
  support papier 14  
  unité d'alimentation 15  
  unité du scanner 15  
  vitre du scanner 14  
  volet supérieur 14  
Conseils, bouton 19  
consignes de sécurité 2  
consommables, commande 58  
consultation et sélection de photos  
  à partir de l'ordinateur 40  
contenu de l'emballage 13  
copie 44  
  agrandissement d'une image 45  
  clonage d'une image 46  
  éclaircir ou assombrir une copie 45  
  paramètre de qualité de copie 45  
  photos 4x6 44  
  réduction d'une image 45  
  répétition d'une image 46

spécification de la taille du papier chargé 45  
copie, dépannage  
copies partielles de documents ou de photos 67  
impossible de fermer l'unité du scanner 66  
la photocopieuse ne répond pas 66  
qualité de la copie médiocre 67  
copies partielles de documents ou de photos 67

## D

dépannage - bourrages et problèmes d'alimentation papier  
alimentation incorrecte de papier ou du support spécial 71  
bourrage papier dans le support papier 71  
bourrage papier dans l'imprimante 71  
bourrages papier continu 72  
impossible d'alimenter du papier, des enveloppes ou des supports spéciaux dans l'imprimante 72  
dépannage - Carte mémoire  
il ne se passe rien lorsqu'une carte mémoire est insérée 72  
impossible d'insérer la carte mémoire 72  
messages d'erreur sur l'affichage 73  
dépannage - cartes mémoire  
il ne se passe rien lorsqu'une carte mémoire est insérée 72  
impossible d'insérer la carte mémoire 72  
messages d'erreur sur l'affichage 73  
dépannage - impression  
amélioration de la qualité d'impression 63  
impressions partielles de documents ou de photos 66  
la qualité de l'impression est médiocre aux bords de la page 65  
la qualité d'impression du texte et des images est médiocre 64  
l'impression est lente 65  
l'imprimante n'imprime pas ou ne répond pas 66  
dépannage - installation  
impossible d'imprimer à partir d'un appareil photo numérique en utilisant PictBridge 63  
impossible d'installer le logiciel 60  
la page ne s'imprime pas 61  
le voyant de mise sous tension n'est pas allumé 60  
une langue incorrecte apparaît sur l'affichage 60

dépannage du télécopieur  
impossible d'envoyer ou de recevoir une télécopie 70  
impossible d'imprimer une télécopie ou qualité médiocre d'impression d'une télécopie reçue 70  
télécopie reçue blanche 70  
dépannage, bourrages et problèmes d'alimentation papier  
alimentation incorrecte de papier ou du support spécial 71  
bourrage papier dans le support papier 71  
bourrage papier dans l'imprimante 71  
bourrages papier continu 72  
impossible d'alimenter du papier, des enveloppes ou des supports spéciaux dans l'imprimante 72  
dépannage, copie  
copies partielles de documents ou de photos 67  
impossible de fermer l'unité du scanner 66  
la photocopieuse ne répond pas 66  
qualité de la copie médiocre 67  
dépannage, impression  
amélioration de la qualité d'impression 63  
impressions partielles de documents ou de photos 66  
la qualité de l'impression est médiocre aux bords de la page 65  
la qualité d'impression du texte et des images est médiocre 64  
l'impression est lente 65  
l'imprimante n'imprime pas ou ne répond pas 66  
dépannage, installation  
impossible d'imprimer à partir d'un appareil photo numérique en utilisant PictBridge 63  
impossible d'installer le logiciel 60  
la page ne s'imprime pas 61  
le voyant de mise sous tension n'est pas allumé 60  
une langue incorrecte apparaît sur l'affichage 60  
dépannage, messages d'erreur  
aucun fichier photo trouvé 76  
aucune image sélectionnée 75  
aucune informations sur l'épreuve 76  
aucune sélection de format papier/photo effectuée. 76  
blocage du chariot 74  
bourrage papier 75  
cartouche absente 74  
certaines photos ont été supprimées de la carte par l'hôte 77  
charger du papier 75

erreur de communication  
PictBridge 76  
impossible de détecter une épreuve 75  
insérez la carte mémoire. 75  
Modifiez le paramètre de format papier 76  
modifiez le paramètre de format papier ou photo 74  
niveau d'encre couleur bas 75  
ordinateur non connecté 75  
papier mal positionné 76  
problème d'alignement 73  
problème de cartouche 74  
problème de lecture de la carte mémoire 77  
sélection de format de papier/photo incorrecte 75  
un seul périphérique ou une seule carte mémoire est autorisé(e) 76  
veuillez retirer l'appareil photo pour utiliser la carte mémoire 77  
dépannage, numérisation  
impossible de numériser vers une application 69  
la numérisation du document a échoué 68  
la numérisation est trop lente ou bloque l'ordinateur 68  
le scanner ne répond pas 67  
numérisations partielles de documents ou de photos 69  
qualité d'image numérisée médiocre 69  
dépannage, télécopie  
impossible d'envoyer ou de recevoir une télécopie 70  
impossible d'imprimer une télécopie ou qualité médiocre d'impression d'une télécopie reçue 70  
télécopie reçue blanche 70  
documents  
envoi d'une télécopie à l'aide du logiciel 52  
impression 33  
numérisation d'images pour édition 50  
numérisation d'un texte en vue de sa modification (ROC) 50  
numérisation vers e-mail 50  
positionnement sur la vitre du scanner 32

## E

emballage, contenu 13  
Entretien / Dépannage  
bouton 19  
lien 22  
enveloppes  
chargement 30  
impression 35

Envoyer par télécopie, bouton 19

## É

épreuve, utilisation 40

## E

erreur - papier mal positionné 76  
Erreur Aucun fichier photo trouvé 76  
erreur Aucun format papier/photo 76  
erreur Aucune image sélectionnée 75  
erreur de chargement du papier 75  
erreur de communication  
PictBridge 76  
erreur d'insertion de la carte  
mémoire. 75  
Erreur Modifiez le paramètre de format  
papier ou photo 74  
erreur Modifiez le paramètre de format  
papier... 76  
erreur ordinateur non connecté 75

## É

étiquettes, chargement 30

## F

Fast Pics 26  
fiches  
chargement 29  
impression 34  
Fonction Tout sur une page 36  
Fonctions de numérisation et de copie,  
onglet  
Copier, section 20  
Numériser, section 20  
Tâches créatives, section 21  
utilisation 20  
Visualiser, section 21  
formats papier, spécification 24

## G

graphiques, édition de 24  
guide papier 14

## I

il ne se passe rien lorsqu'une carte  
mémoire est insérée 72  
impossible d'alimenter du papier, des  
enveloppes ou des supports spéciaux  
dans l'imprimante 72  
impossible de fermer l'unité du  
scanner 66  
impossible de numériser vers une  
application 69  
impossible d'envoyer ou de recevoir  
une télécopie 70  
impossible d'imprimer à partir d'un  
appareil photo numérique en utilisant  
PictBridge 63  
impossible d'imprimer une télécopie ou  
qualité médiocre d'impression d'une  
télécopie reçue 70

impossible d'insérer la carte  
mémoire 72  
impossible d'installer le logiciel 60  
impression  
cartes 34  
cartes de vœux 34  
cartes postales 34  
changement du type de papier 33  
commençant par la dernière page 37  
copies assemblées 36  
document 33  
enveloppes 35  
fiches 34  
imprimer plusieurs pages sur une  
feuille 36  
inverser l'ordre des pages 37  
page Web, photos uniquement 34  
page Web, texte et photos 33  
page Web, texte uniquement 33  
photos 42  
photos à l'aide de l'application Fast  
Pics 41  
photos à l'aide d'une épreuve 40  
photos à partir de l'ordinateur 42  
photos d'un appareil photo numérique  
compatible PictBridge 39  
photos enregistrées sur un  
périphérique mémoire 41  
photos sans bordure 42  
transparents 35  
utilisation des paramètres DPOF 41  
impressions partielles de documents ou  
de photos 66  
Imprimer des photos, bouton 18  
Imprimer une page d'album,  
bouton 19  
informations, recherche 9  
insertion  
Appareil photo numérique compatible  
PictBridge 39  
cartes mémoire 38  
installation  
Cartouche d'encre 54  
Logiciel de l'imprimante 77  
inverser l'ordre des pages 37

## J

journaux, positionnement sur la vitre du  
scanner 32

## L

la numérisation du document a  
échoué 68  
la numérisation est trop lente ou bloque  
l'ordinateur 68  
la page ne s'imprime pas 61  
la photocopieuse ne répond pas 66  
la qualité de l'impression est médiocre  
aux bords de la page 65  
la qualité d'impression du texte et des  
images est médiocre 64

le scanner ne répond pas 67  
le voyant de mise sous tension n'est pas  
allumé 60  
légendes, ajout 43  
l'impression est lente 65  
l'imprimante n'imprime pas ou ne  
répond pas 66  
logements pour carte mémoire 14  
logiciel  
Barre d'outils Web 25  
Centre de solution 22  
Centre Tout en un 20  
Fast Pics 26  
Programme d'édition de photos 24  
Propriétés d'impression 23  
Studio d'imagerie 18  
suppression et réinstallation 77  
utilisation 18  
Logiciel de l'imprimante  
réinstallation 77  
suppression 77  
utilisation 18

## M

Menu Actions 24  
menu Copie 16  
messages d'erreur  
aucun fichier photo trouvé 76  
aucune image sélectionnée 75  
aucune informations sur l'épreuve 76  
aucune sélection de format papier/  
photo effectuée. 76  
blocage du chariot 74  
bourrage papier 75  
cartouche absente 74  
certaines photos ont été supprimées  
de la carte par l'hôte 77  
charger du papier 75  
erreur de communication  
PictBridge 76  
impossible de détecter une  
épreuve 75  
insérez la carte mémoire. 75  
Modifiez le paramètre de format  
papier 76  
modifiez le paramètre de format  
papier ou photo 74  
niveau d'encre couleur bas 75  
ordinateur non connecté 75  
papier mal positionné 76  
problème d'alignement 73  
problème de cartouche 74  
problème de lecture de la carte  
mémoire 77  
sélection de format de papier/photo  
incorrecte 75  
un seul périphérique ou une seule  
carte mémoire est autorisé(e) 76  
veuillez retirer l'appareil photo pour  
utiliser la carte mémoire 77  
messages d'erreur sur l'affichage 73

mise en page, sélection 24  
modification  
images numérisées 50  
photos 24  
texte d'un document (ROC) 50

## N

nettoyage des buses des  
cartouches 57  
niveau d'encre couleur bas 75  
niveaux d'émission sonore 79  
niveaux d'encre, vérification 22  
numérisation  
à l'aide du panneau de  
commandes 47  
de documents ou d'images pour un  
envoi par Email 50  
de magazines et de journaux 51  
document avec des graphiques et du  
texte 48  
document texte 47  
enregistrement d'une image  
numérisée 48  
modification d'images 50  
modification d'un texte (ROC) 50  
personnalisation des paramètres 48  
Numérisation  
bouton 19  
numérisation, dépannage  
impossible de numériser vers une  
application 69  
la numérisation du document a  
échoué 68  
la numérisation est trop lente ou  
bloque l'ordinateur 68  
le scanner ne répond pas 67  
numérisations partielles de  
documents ou de photos 69  
qualité d'image numérisée  
médiocre 69  
numérisations partielles de documents  
ou de photos 69  
Numériser et modifier un texte (ROC),  
bouton 19

## O

Onglet Afficher les images enregistrées  
Impression de la photo, section 21  
Ouvrir avec, section 21  
Tâches créatives, section 21  
utilisation 21  
Visualiser, section 21  
Onglet Avancé 23  
Onglet Configuration du papier  
changement de format de papier 24  
modification de l'orientation 24  
Onglet Dépannage 22  
Onglet Informations sur le contact 23  
Onglet Maintenance 23

Onglet Mise en page  
changement du type de  
document 24  
impression recto verso 24  
Onglet Procédure 22  
Onglet Qualité / Copies 24  
options de copie  
éclaircir ou assombrir une copie 45  
paramètre de qualité 45  
spécification de la taille du papier  
chargé 45  
orientation paysage, sélection 24  
orientation portrait, sélection 24  
orientation, modification  
paysage 24  
portrait 24

## P

page d'album, création 42  
page d'album, création 42  
page Web  
impression de texte et de photos 33  
impression des photos  
uniquement 34  
impression du texte uniquement 33  
panneau de commandes 14  
Carte photographique, menu 16  
menu Copie 16  
parcourir les menus 16  
utilisation 15  
papier continu, chargement 32  
papier couché, chargement 29  
papier glacé, chargement 29  
papier personnalisé, chargement 31  
papier photo, chargement 29  
papier, chargement 28  
paramètres DPOF 41  
Parcourir des photos, bouton 19  
Partager des photos, bouton 19  
personnalisation des paramètres  
copie 45  
numérisation 48  
photos  
ajout de légendes 43  
copie de photos 4x6 44  
impression 42  
impression à l'aide d'une épreuve 40  
impression à partir du Studio  
d'imagerie 42  
impression à partir d'un appareil photo  
numérique compatible PictBridge 39  
impression à partir d'une page  
Web 34  
impression sans bordure 42  
modification 24  
page d'album 42  
page d'album 42  
positionnement sur la vitre du  
scanner 32  
recherche et sélection à partir de  
l'ordinateur 40

photos sans bordure, impression 42  
photos supprimées de la carte par  
l'hôte 77  
Port PictBridge 14  
Port USB 15  
problème d'alignement 73  
problème de blocage du chariot 74  
problème de bourrage papier 75  
problème de cartouche 74  
problème de cartouche manquante 74  
problème de lecture de la carte  
mémoire 77  
Programme d'édition de photos,  
utilisation 24  
Propriétés d'impression  
Menu Actions 24  
menu Enregistrer les paramètres 24  
menu Options 24  
Onglet Configuration du papier 24  
Onglet Mise en page 24  
Onglet Qualité / Copies 24  
Onglets de la boîte de dialogue  
Propriétés d'impression 24  
ouverture 23  
Publications, recherche 9

## Q

qualité de la copie médiocre 67  
qualité d'image numérisée  
médiocre 69  
qualité d'impression,  
amélioration 56, 63

## R

réception d'une télécopie à l'aide du  
logiciel 52  
recherche  
informations 9  
publications 9  
Site Web 10, 12  
recyclage  
déclaration WEEE 80  
produits Lexmark 59  
réduction d'une image 45  
répétition d'une image 46  
retrait de la cartouche d'encre 54  
ROC, modification du texte d'un  
document 50

## S

sélection de format de papier/photo  
incorrecte 75  
Site Web  
bouton 19  
recherche 10, 12  
Studio d'imagerie, utilisation 18  
support du scanner 14  
support papier 14

## T

- taille du papier vierge
  - option 45
- télécopie
  - à l'aide du Studio d'imagerie. 69
  - envoi à l'aide du logiciel 52
  - réception à l'aide du logiciel 52
- télécopie reçue blanche 70
- touches, panneau de commandes
  - Annuler 16
  - d'alimentation 15
  - Démarrer 16
  - flèche vers le bas 16
  - flèche vers le haut 16
  - Menu 15
  - Mode 15
- transfert de photos à un ordinateur 39
- transferts sur tissu, chargement 29
- transparents
  - chargement 31
  - impression 35
- type de papier, changement 33

## U

- un seul périphérique ou une seule carte mémoire est autorisé(e) 76
- une langue incorrecte apparaît sur l'affichage 60
- unité d'alimentation 15
- unité du scanner 15
- Utiliser les photos de la carte mémoire, bouton 19

## V

- veuillez retirer l'appareil photo pour utiliser la carte mémoire 77
- vitre du scanner 14
  - nettoyage 58
  - positionnement des documents 32
- volet supérieur 14