



GENERATION FUTURE

TÉLIOS



ENGLISH	GB
FRANÇAIS	FR
DEUTSCH	DE
ITALIANO	IT
NEDERLANDS	NL
PORTUGUES	PT
ESPAÑOL	ES
DANSK	DK
NORSK	NO
SVENSKA	SE
SUOMI	FI
Ελληνικά	GR
Русский	RU
POLSKI	PL
Česky	CZ
Türkçe	TR
عربي	AR

ENGLISH FRENCH GERMAN ITALIAN NEDERLANDS
 PORTUGUESE SPANISH DANISH NORWEGIAN
 SWEDISH FINNISH GREEK RUSSIAN POLISH CZECH
 TURKISH ARABIC

USER INSTRUCTIONS

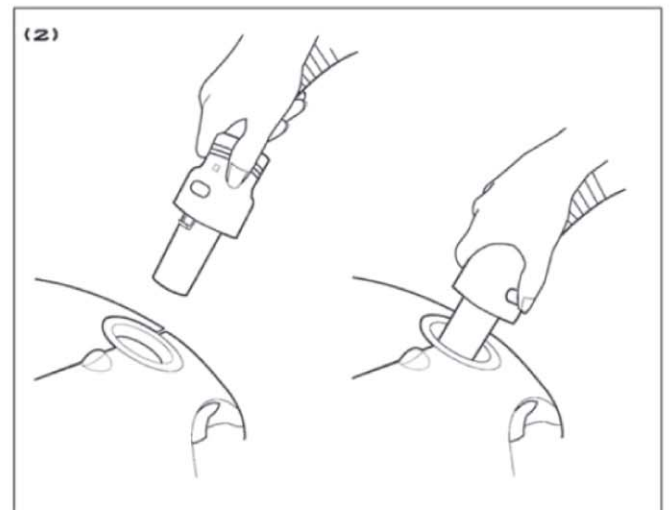
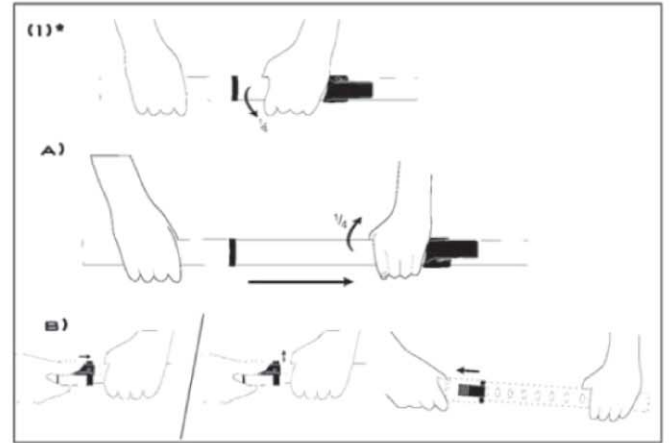

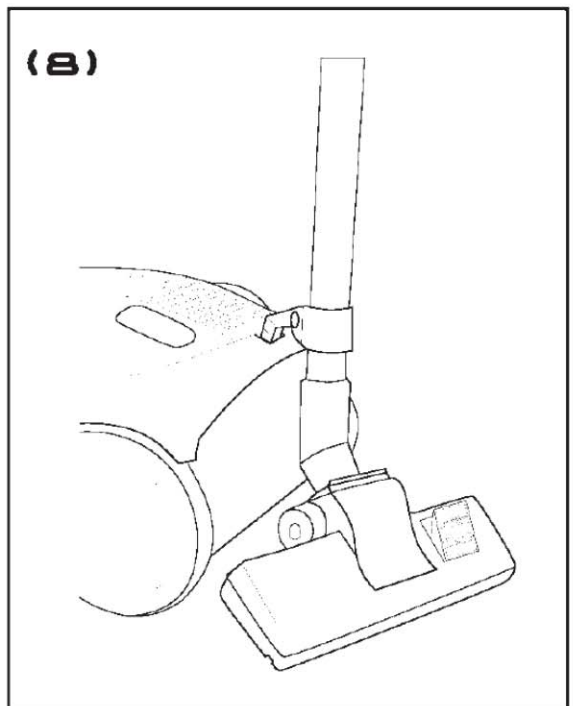
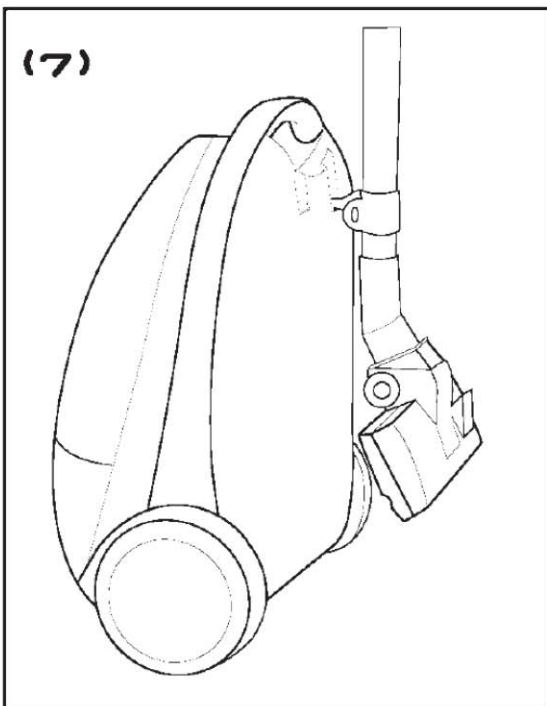
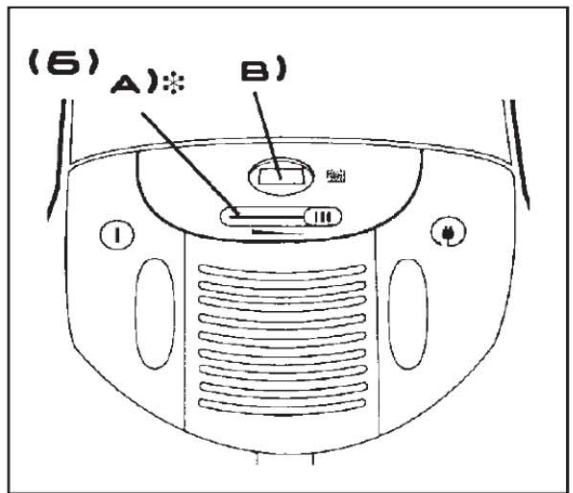
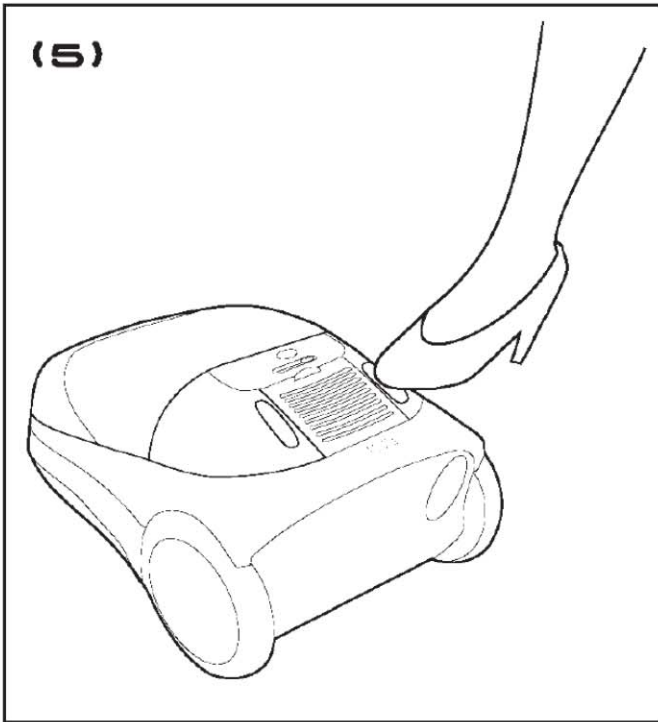
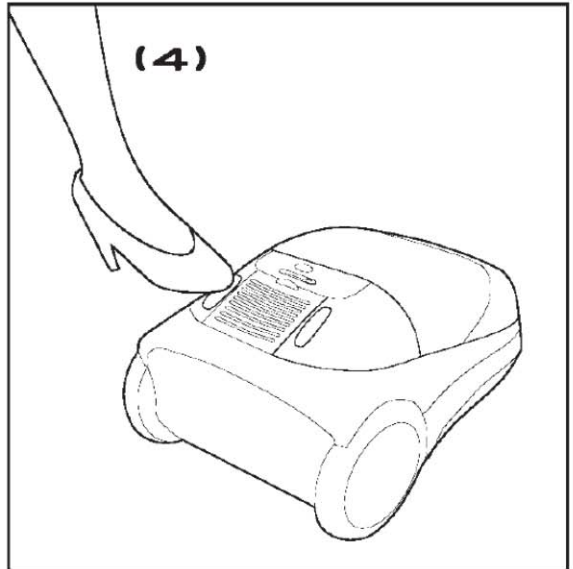
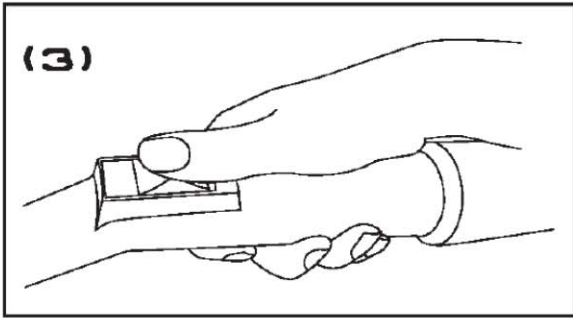

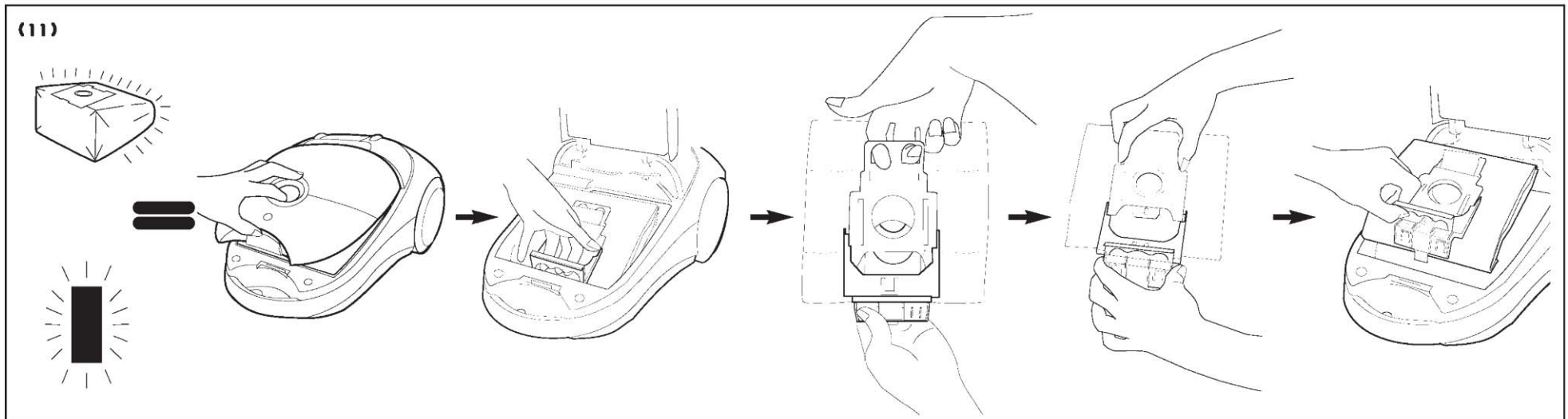
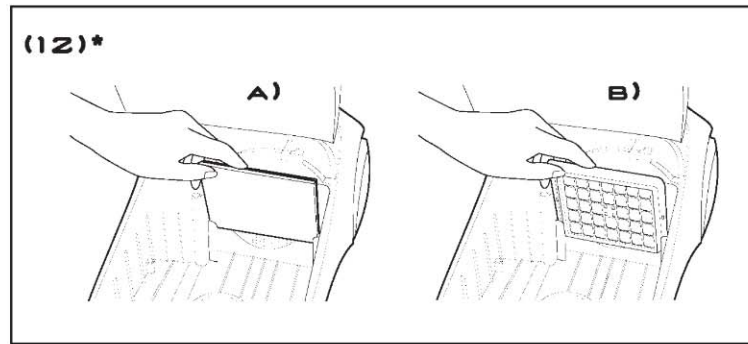
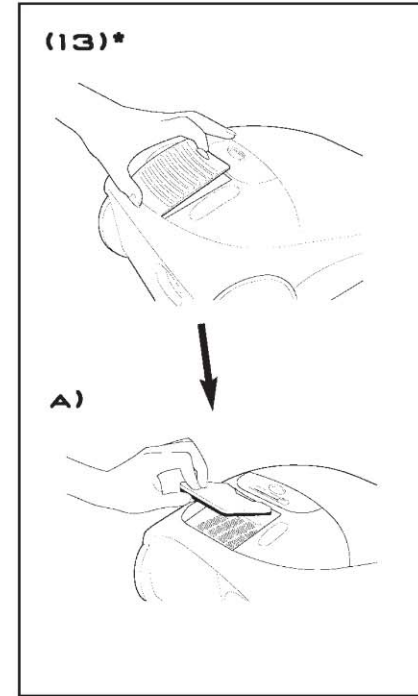
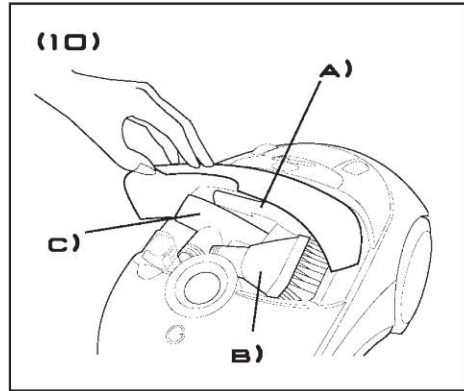
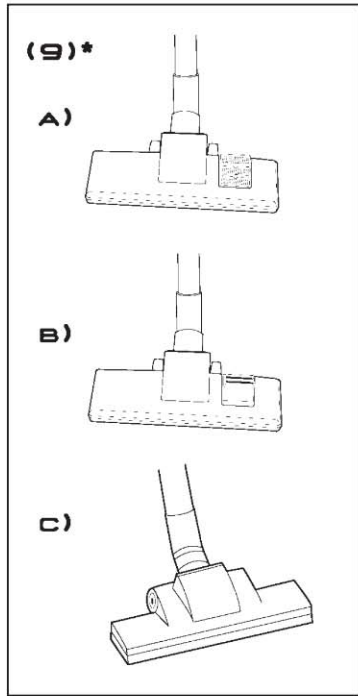

VEUILLEZ LIRE CES INSTRUCTIONS MINUTIEUSEMENT

CET APPAREIL DOIT ÊTRE ASSEMBLÉ ET UTILISÉ EN CONFORMITÉ AVEC LES PRÉSENTES INSTRUCTIONS ET UTILISÉ SEULEMENT POUR UN USAGE DOMESTIQUE POUR ENLEVER LES DÉCHETS SECS ET LA POUSSIÈRE DES TAPIS ET DES SOLS.

CONSEILS DE SÉCURITÉ

N'UTILISER CET ASPIRATEUR QUE POUR LES USAGES PRÉVUS DANS LA PRÉSENTE NOTICE. S'ASSURER QUE CES INSTRUCTIONS SONT BIEN COMPRIS AVANT DE METTRE CET APPAREIL EN MARCHÉ.

REMPLENER FRÉQUEMMENT LE SAC PAPIER LORS DE L'ASPIRATION DE MATIÈRES TELLES QUE POUDRE OU POUSSIÈRE FINE ET LORS DU NETTOYAGE DE NOUVEAUX TAPIS.

NE PAS UTILISER VOTRE ASPIRATEUR À L'EXTÉRIEUR OU SUR UNE SURFACE MOUILLÉE, NI POUR ASPIRER DES LIQUIDES.

NE PAS ASPIRER DES OBJETS DURS OU POINTUS, DES ALLUMETTES, DES CENDRES BRÛLANTES, DES MÉGOTS DE CIGARETTE OU AUTRES ARTICLES SIMILAIRES.

ELECTRICITÉ STATIQUE. CERTAINS TAPIS PEUVENT CAUSER UNE PETITE ACCUMULATION D'ÉLECTRICITÉ STATIQUE. UNE DÉCHARGE STATIQUE N'EST PAS DANGEREUSE POUR LA SANTÉ.

CORDON D'ALIMENTATION. NE PAS RETIRER LA PRISE DE COURANT EN TIRANT SUR LE CORDON D'ALIMENTATION. SI LE CORDON D'ALIMENTATION EST ENDOMMAGÉ, IL FAUT,

POUR ÉVITER DE COURIR DES RISQUES, QUE L'ASPIRATEUR SOIT RÉPARÉ PAR UN TECHNICIEN AGRÉÉ HOOVER.

N'UTILISER QUE LES ACCESSOIRES RECOMMANDÉS OU FOURNIS PAR HOOVER.

NE PAS ASPIRER DE LIQUIDES INFLAMMABLES TELS QUE PRODUITS DE NETTOYAGE, ESSENCE, ETC. OU LEURS VAPEURS.

LES PRODUITS EN BOMBE AÉROSOL PEUVENT ÊTRE INFLAMMABLES.

NE PAS VAPORISER DE TELS PRODUITS À PROXIMITÉ DE L'ASPIRATEUR.

NE PAS CONTINUER À UTILISER VOTRE ASPIRATEUR S'IL SEMBLE DÉFECTUEUX OU SI LE CORDON EST ENDOMMAGÉ.

APRÈS USAGE. ÉTEINDRE L'ASPIRATEUR ET RETIRER LA PRISE DE COURANT. TOUJOURS ÉTEINDRE ET RETIRER LA PRISE AVANT DE NETTOYER L'APPAREIL OU D'EN COMMENCER L'ENTRETIEN.

SERVICE HOOVER. POUR ASSURER LE FONCTIONNEMENT EFFICACE ET SANS DANGER DE CET APPAREIL, NOUS RECOMMANDONS QUE LES RÉVISIONS OU LES RÉPARATIONS NE SOIENT EFFECTUÉES QUE PAR UN TECHNICIEN AGRÉÉ HOOVER.

ALIMENTATION ELECTRIQUE

AVERTISSEMENT!
L'ELECTRICITE PEUT ETRE EXTREMEMENT DANGEREUSE.
CET APPAREIL EST A DOUBLE ISOLATION ET
NE DOIT PAS ETRE RELIE A LA TERRE.

AVIS IMPORTANT: LES FILS DU CÂBLE SECTEUR SONT
COLORÉS SELON LE CODE SUIVANT:

BLEU - NEUTRE MARRON - PHASE

*** SELON MODÈLE**

TUBE TÉLESCOPIQUE (1) *

A) TOURNER D'UN QUART DE
 TOUR EN DÉVISSANT,
 RÉGLER À LA LONGUEUR
 DÉSIRÉE ET TOURNER À
 NOUVEAU EN REVISSANT
 POUR VERROUILLER.

OU

B) POUSSER LE VERROU VERS
 L'AVANT OU TOURNER COMME
 INDICQUÉ, RÉGLER À LA
 LONGUEUR DÉSIRÉE ET
 RELÂCHER LE VERROU.

FIXATION DU TUYAU (2)

ENGAGER LE CONNECTEUR
 JUSQU'AU VERROUILLAGE.

APPUYER SUR LES DEUX
 BOUTONS POUR
 DÉVERROUILLER.

RÉGULATEUR D'ASPIRATION (3)

EXERCER UNE PRESSION SUR
 LA GÂCHETTE AFIN DE RÉDUIRE
 L'ASPIRATION.

PÉDALE ON / OFF
(MARCHE/ARRÊT) (4)

APPUYER POUR METTRE EN
 ROUTE.

APPUYER DE NOUVEAU POUR
 ARRÊTER.

PÉDALE D'ENROULEUR (5) *

APPUYER POUR ENROULER
 AUTOMATIQUÉMENT LE CORDON
 D'ALIMENTATION.

COMMANDES (6)

A) *DÉPLACER LE CURSEUR
 POUR RÉGLER LA PUISSANCE.

+ AUGMENTATION - DIMINUTION



B) INDICATEUR DE SAC PLEIN.
 PASSE DU VERT AU ROUGE
 LORSQUE LE SAC SE REMPLIT.

RANGEMENT DE L'ASPIRATEUR
(7) *

UTILISER LE CROCHET DE
 RANGEMENT COMME
 REPRÉSENTÉ SUR LA FIGURE.

POSITION D'ATTENTE (8)

A UTILISER POUR UN ARRÊT
 TEMPORAIRE.

SUCÉUR COMBINÉ POUR SOL
DUR/MOQUETTE (9) *

A) POSITION TAPIS/MOQUETTE :
 BROSSE RENTRÉE

B) POSITION SOL DUR : BROSSE
 SORTIE

C) SUCEUR AUTOMATIQUE

ACCESSOIRES (10)

- A) SUCEUR PLAT
- B) BROSSE À MEUBLE
- C) SUCEUR UNIVERSEL

REPLACEMENT DU SAC PAPIER (11)

L'INDICATEUR DE REMPLISSAGE DU SAC PASSE DU VERT AU ROUGE LORSQUE LE SAC EST PLEIN, L'APPAREIL ÉTANT RÉGLÉ À LA PUISSANCE MAXIMUM.



NE REMPLISSEZ PAS TROP LE SAC.

POUR LE REPLACER :

1. DÉVERROUILLER LE TUYAU.
2. OUVRIR LE COMPARTIMENT SAC,
3. EXTRAIRE LA CASSETTE PORTE-SAC,
4. TIRER SUR LA COLLERETTE PAR L'INTERMÉDAIRE DES 2 TROUS. LE SAC S'OBTURERA AUTOMATIQUÉMENT EN SORTANT DES GLISSIÈRES.
5. GLISSER UN SAC NEUF DANS LES GLISSIÈRES ET REPLACER LA CASSETTE.
6. REFERMER LE COMPARTIMENT SAC.

NE PAS UTILISER L'ASPIRATEUR SANS SAC.

IMPORTANT :
ARRÊTER L'ASPIRATEUR ET DÉBRANCHER LA PRISE DE L'ALIMENTATION ÉLECTRIQUE AVANT TOUTE OPÉRATION D'ENTRETIEN.

HOOVER RECOMMANDE QUE LES FILTRES SOIENT REMPLACÉS TOUS LES 5 CHANGEMENTS DE SAC.

REPLACEMENT DU FILTRE SECONDAIRE (12)

RETIRER LE SAC ET LE FILTRE SALE ET PLACER LE NOUVEAU FILTRE.

- A) *FILTRE CLASSIQUE,
- B) *FILTRE CLASSE "S",

OU *FILTRE AU CHARBON ACTIF.

REPLACER LE SAC,

REPLACEMENT DU FILTRE D'ÉCHAPPEMENT (13)

1. RETIRER LA GRILLE D'ÉCHAPPEMENT,
2. RETIRER LE FILTRE SALE,
3. PLACER LE NOUVEAU FILTRE:
*FILTRE CLASSIQUE,

EN CAS DE MAUVAIS FONCTIONNEMENT

AVANT DE FAIRE APPEL À UN TECHNICIEN HOOVER, PROCÉDEZ AUX VÉRIFICATIONS SUIVANTES:

- 1. L'ALIMENTATION DE L'ASPIRATEUR FONCTIONNE-T-ELLE NORMALEMENT? VÉRIFIEZ LA PRISE EN UTILISANT UN AUTRE APPAREIL.**
- 2. LE SAC PAPIER EST-IL PLEIN?**
- 3. LE FLEXIBLE EST-IL BOUCHÉ?**
- 4. LES FILTRES SONT-ILS COLMATÉS?**

EN CAS DE DOUTE, APPELER UN CENTRE DE SERVICE HOOVER , QUI PEUT ÊTRE À MÊME DE VOUS DONNER DES CONSEILS PAR TÉLÉPHONE.

GARANTIE

LES CONDITIONS DE GARANTIE DE CET APPAREIL SONT DÉFINIES PAR NOTRE REPRESENTANT DANS LE PAYS OÙ IL EST VENDU ET PEUVENT ÊTRE OBTENUES AUPRÈS DE VOTRE REVENDEUR. LA FACTURE D'ACHAT OU LE REÇU DOIT ÊTRE PRÉSENTÉ POUR TOUTES RÉCLAMATIONS RELEVANT DIRECTEMENT DES CONDITIONS DE CETTE GARANTIE. CES CONDITIONS PEUVENT ÊTRE MODIFIÉES SANS PRÉAVIS.

GRUPE ROSIÈRES SAS 13, RUE AUGER 93697 PANTIN CEDEX
TEL. : 01-49159200

CANDY HOOVER BELGIUM HAASCHTSESTEENWEG 162B 1820 MELS BROEK
TEL. : 02-752 94 11

CANDY HOOVER AG BOESCH 21 CH-6331 HUENENBERG
TÉL. : 041-7854040

LIGNE SERVICE CONSOMMATEURS (FRANCE) 02.48.55.69.67
GIA S CUSTOMER SERVICE (BELGIQUE) 0903/99109
GIA S CUSTOMER SERVICE (SUISSE) 0848/780 780

® MARQUE DÉPOSÉE
IMPRIMÉ SUR DU PAPIER SANS
CHLORE