



GENERATION FUTURE

# ACENTA



ENGLISH	GB
ITALIANO	IT
FRANÇAIS	FR
DEUTSCH	DE
ESPAÑOL	ES
Ελληνικά	GR
VLAAMS/NEDERLANDS	BE/NL
ČESKY	CZ
SLOVENSKI	SL

## USER INSTRUCTIONS

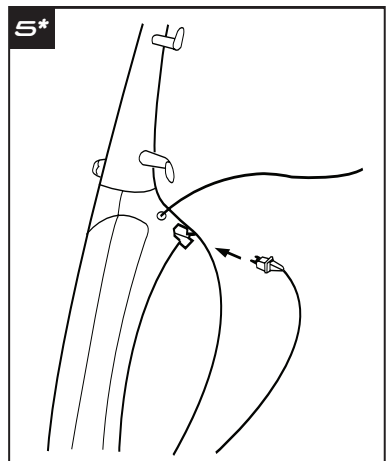
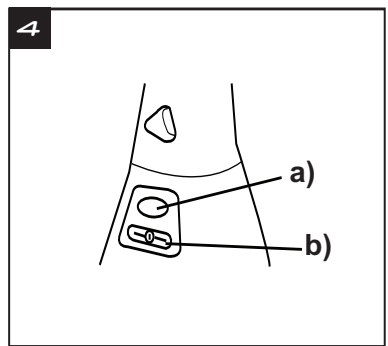
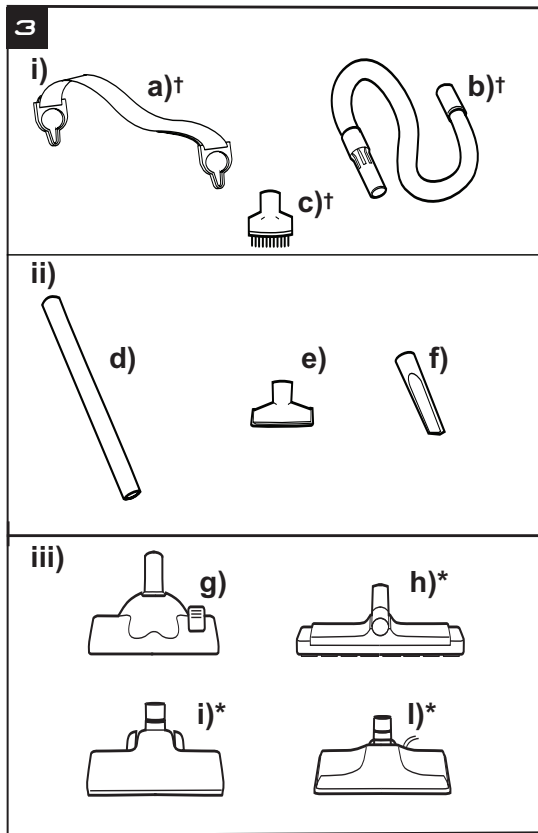
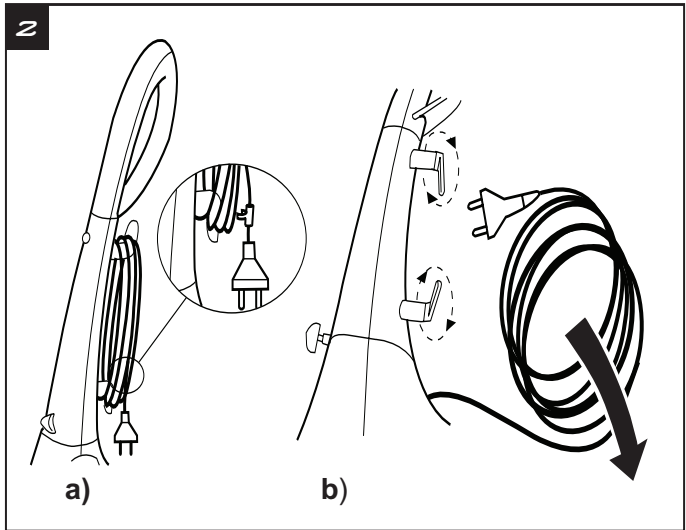
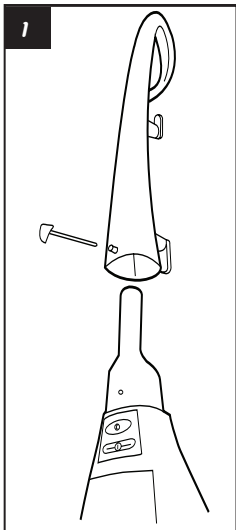

\* Feature varies according to model † Optional accessory

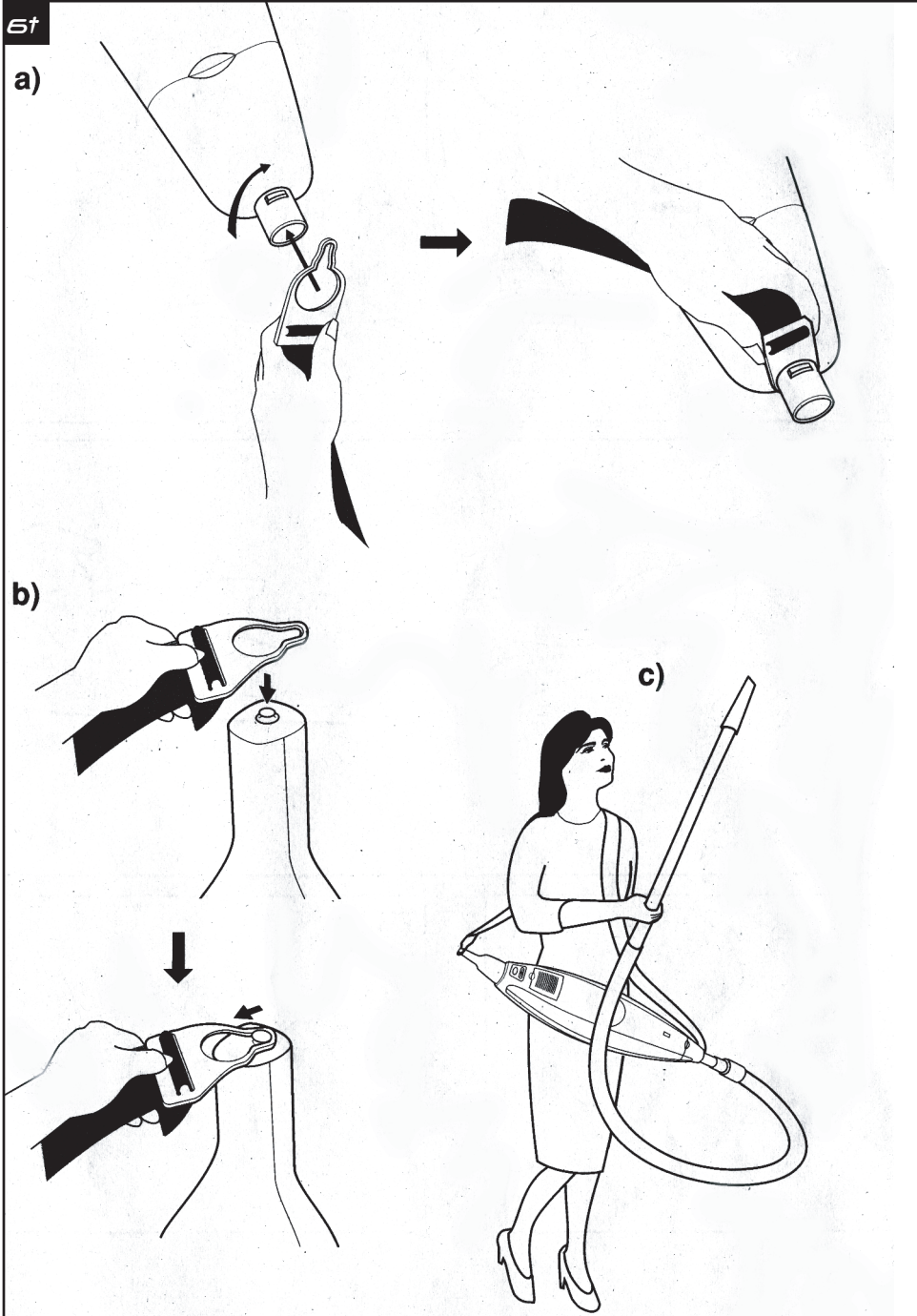

**† Optional accessory.**

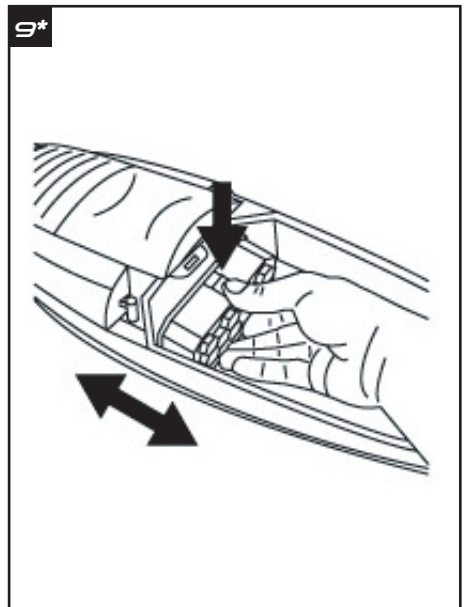
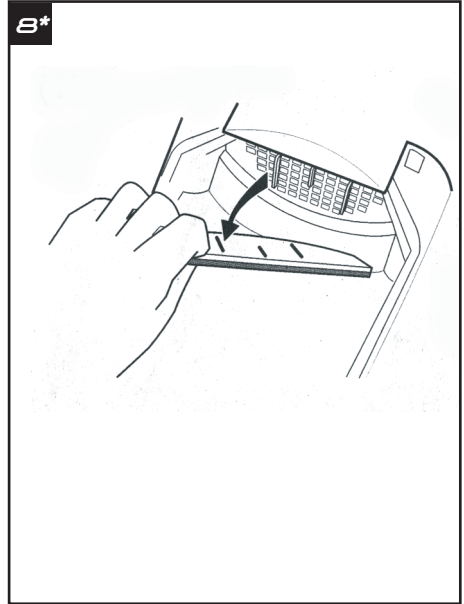
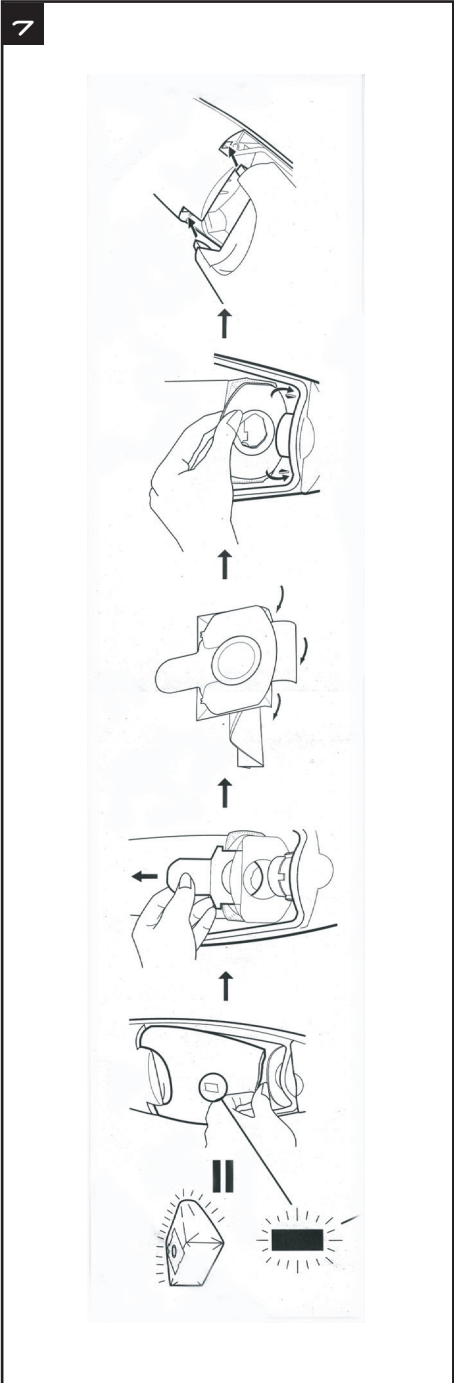

**\* Feature varies according to model**

10

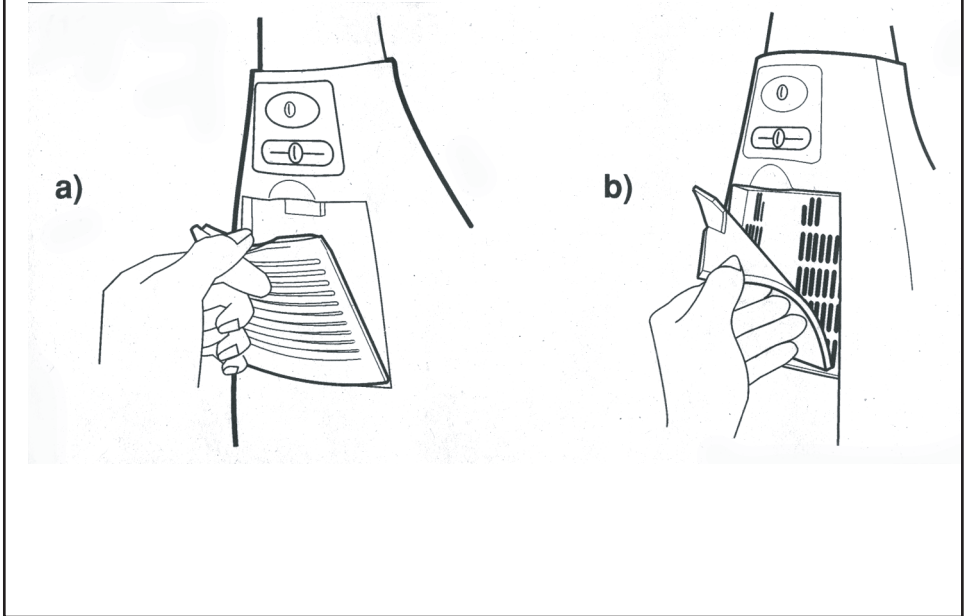

## PLEASE READ THESE INSTRUCTIONS THOROUGHLY

This product must be assembled and operated in accordance with these instructions and used only for domestic cleaning to remove dry dirt and dust from household carpets and flooring. The accessory kit can be used to remove dirt and dust from furniture and fabrics.

### ELECTRICAL REQUIREMENTS

WARNING! ELECTRICITY CAN BE EXTREMELY DANGEROUS.

This appliance is double insulated and must not be earthed.

**IMPORTANT:** The wires in the mains lead are coloured in accordance with the following code:

- Blue – Neutral
- Brown – Live

### SAFETY REMINDERS

**User's manual.** This cleaner should only be used for its intended purpose as described in these instructions. Ensure that these are fully understood before operating this appliance.

**Replace the paper bag** frequently when picking up material such as powder or fine dust or when cleaning new carpets.

**Safety with children, elderly or the infirm:** Do not let children play with the appliance or its controls. Please supervise the use of the appliance by older children, the elderly or the infirm.

**DO NOT** use your cleaner out of doors or on any wet surface or for wet pickup.

**DO NOT** pick up hard or sharp objects, matches, hot ashes, cigarette ends or other similar items.

**Static electricity.** Some carpets can cause a small build up of static electricity. Any static discharge is not hazardous to health.

**Only use** attachments recommended or supplied by Hoover.

**DO NOT** pick up flammable liquids such as cleaning fluids, petrol, etc., or their vapours.

**Aerosol sprays** may be flammable. **DO NOT** spray near the cleaner.

**Supply cord.** **DO NOT** remove the plug by pulling on the supply cord. If the supply cord/plug is damaged, the cleaner must be repaired by an authorised HOOVER Service Engineer to avoid a safety hazard.

**Faults.** **DO NOT** continue to use your cleaner if it appears to be faulty or the supply cord is damaged.

**After use.** Switch the cleaner off and remove the plug from the electricity supply. Always switch off and remove the plug before cleaning the appliance or attempting any maintenance work.

**Hoover Service.** To ensure the continued safe and efficient operation of this appliance, we recommend that any servicing or repairs are only carried out by an authorised HOOVER Service Engineer.

**HANDLE ASSEMBLY (1)**

The handle must be assembled to the cleaner before use, unless being used with the shoulder strap - see (6).

1. Remove hand-screw from handle.
2. Slide handle over top of cleaner.
3. Tighten hand-screw.

**CORD STORAGE (2)**

- a) Wind cord around hooks.  
Secure cord with integrated clip.
- b) Undo integrated clip.  
Turn both hooks inwards as shown to release cord.

**ACCESSORIES (3)<sup>†</sup>**

- a) Shoulder strap<sup>†</sup>
- b) Flexible hose<sup>†</sup>
- c) Dusting brush<sup>†</sup>
- d) Extension tube
- e) Furniture nozzle
- f) Crevice tool

**NOZZLES (3)**

- g) Carpet & Floor nozzle: press pedal to bring brushes in contact with hard floor.
- h) Delicate Floor nozzle\*: for wooden floors and all delicate floors.
- i) Turbonozzle\*: especially for carpets.
- l) Electric Power nozzle\*: for deep cleaning of large areas of carpet.

**CONTROLS (4)**

- a) **ON / OFF** switch  
Push to switch on.  
Push again to switch off.
- b) **Power control\***  
Slide to the right to increase.  
Slide to the left to decrease.

**POWER NOZZLE (5)**

When using Electric Power nozzle\* insert nozzle electric plug into socket on back of cleaner (behind control panel).

**SHOULDER STRAP (6)<sup>†</sup>**

- a) With nozzle removed, slide one end of shoulder strap over tube at base of cleaner. Slide the strap end past the locking tab and rotate as shown. Refit with accessories depending on use.
- b) With main handle removed - see (1) clip other end of the shoulder strap to top of stub handle.
- c) Carry the cleaner over the shoulder as shown.

**IMPORTANT: SWITCH CLEANER OFF AND REMOVE PLUG FROM ELECTRICITY SUPPLY BEFORE CHANGING PAPER BAG OR REMOVING ANY FILTERS.**



## **CHANGING THE PAPER BAG (7)**

The bag check indicator will show red when the bag needs replacing. For true bag check indication the power control must be set to maximum (fully to the right).

**DO NOT** overfill the bag.

To change the bag:

1. Lay the cleaner on a flat surface.
2. Remove bag door.
3. Remove bag by pulling bag collar from hose inlet using tab as shown. The bag will self-seal.
4. Fit new bag by first folding back the bag corners and sealing flap as shown.
5. Locate bag collar in front of tabs in bag housing as shown, then push collar over hose inlet until it 'clicks' into place.
6. Locate tabs on bag door as shown and close bag door.

**DO NOT** use cleaner without bag in place.

**HOOVER RECOMMEND THAT FILTERS ARE CLEANED/REPLACED AFTER FIVE FULL BAGS HAVE BEEN REMOVED.**

---

## **CALLING FOR SERVICE**

A charge will be made if the cleaner is found to be in working order or has not been assembled in accordance with these instructions or has been used incorrectly. Before calling a HOOVER Service Engineer run through the following checklist:

1. Is there a working electricity supply to the cleaner? Check with another appliance.
2. Is the paper bag full?
3. Is the inlet blocked?
4. Are the filters blocked?

If there is any doubt call your local HOOVER Service Office for advice, they may be able to assist you over the telephone.

## **CHANGING THE FOAM PRE-MOTOR FILTER\* (8).**

With paper bag removed lift the filter from the bag housing. Fit the new filter and replace the paper bag.

## **WASHING THE HEPA PRE-MOTOR FILTER (9)**

With the paper bag removed, press the HEPA pre-motor filter latch to unlock the filter then tilt and remove it from the filter housing. The filter is cleaned by hand washing in warm water, and allowing it to dry thoroughly before refitting to the product. Hoover recommends to clean the filter after every 5 full dust bags.

To refit the filter, locate the tab on the bottom of the filter frame into the location on the filter housing. Tilt and push the filter until the filter latch engages and the filter is locked in place.

## **CHANGING THE EXHAUST FILTER (10)**

- a) Lift off filter cover.
- b) Peel off filter.
- c) Fit new filter and replace cover.

**\* Feature varies according to model**



**CONSUMABLES AND SPARE PARTS\***

Use only original Hoover consumables and spare parts

<b>CONSUMABLES &amp; SPARE PARTS</b>	<b>CODE</b>
Purefilt bags (5 high filtration bags)	H21 P- 35600704
Paper bags (5 paper bags)	H21 A- 09173873
Filter kit (Carbon Hepa pre-motor filter and standard exhaust filter)	U42 - 35600693
Portable kit (1 shoulder strap + 1 hose + 1 dusting brush)	C48 - 35600191
Carpet & Floor nozzle	G28 - 09185554
Parquet caresse nozzle	G87PC -35600655
Turbo nozzle	J29TN -35600705

**GUARANTEE STATEMENT**

The guarantee conditions for this appliance are as defined by our representative in the country in which it is sold. Details regarding these conditions can be obtained from the dealer from whom the appliance was purchased. The bill of sale or receipt must be produced when making any claim under the terms of this guarantee. Subject to change without notice.

**® Registered Trade Mark**

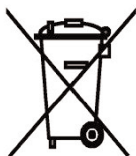

This appliance is marked according to the European directive 2002/96/EC on Waste Electrical and Electronic Equipment (WEEE). By ensuring this product is disposed of correctly, you will help prevent potential negative consequences for the environment and human health, which could otherwise be caused by inappropriate waste handling of this product. The symbol on the product indicates that this product may not be treated as household waste. Instead it shall be handed over to the applicable collection point for the recycling of electrical and electronic equipment. Disposal must be carried out in

accordance with local environmental regulations for waste disposal. For more detailed information about treatment, recovery and recycling of this product, please contact your local city office, your household waste disposal service or the shop where you purchased the product.

**HOOVER LTD** Pentrebach, Merthyr Tydfil, Mid Glamorgan CF48 4TU  
**GIAS Customer Sevice** 08705 400600  
**Hoover Spares** 01204 556111

## SI PREGA DI LEGGERE ATTENTAMENTE QUESTE ISTRUZIONI

Questo prodotto deve essere montato ed utilizzato esclusivamente in ambito domestico per la pulizia di tappeti, moquette e pavimenti, secondo le istruzioni contenute nel presente libretto. Il set di accessori in dotazione può inoltre essere utilizzato per la pulizia di mobili, tappezzerie, ecc.

### ALIMENTAZIONE ELETTRICA

**ATTENZIONE!** L'ELETTRICITÀ PUÒ ESSERE ESTREMAMENTE PERICOLOSA.

Questo apparecchio è dotato di doppio isolamento e non richiede messa a terra.

**IMPORTANTE:** I fili del cavo di alimentazione sono colorati secondo il seguente codice:

- Blu: Neutro
- Marrone: Fase

### AVVERTENZE

**Manuale per l'utente.** Questo apparecchio deve essere usato soltanto per lo scopo a cui è destinato, come descritto in queste istruzioni. Assicurarsi di aver ben compreso le istruzioni prima di utilizzare l'apparecchio.

**Sostituire il sacchetto di carta** spesso se si aspirano materiali quali polvere o polverine fini quando si effettua la pulizia di nuovi tappeti/moquettes.

**Sicurezza con i bambini, gli anziani o i disabili:** non lasciare che i bambini giochino con l'apparecchio o con i relativi comandi. Supervisionare l'utilizzo dell'apparecchio da parte di un bambino o di una persona anziana o disabile.

**NON** usare l'apparecchio all'aperto, su superfici bagnate o per aspirare liquidi.

**NON** raccogliere oggetti duri o taglienti, fiammiferi, ceneri calde, mozziconi di sigarette accesi o altri oggetti simili.

**Elettricità statica.** Alcuni tappeti possono far accumulare una piccola quantità di elettricità statica, la cui scarica non è pericolosa.

**Usare soltanto** gli accessori raccomandati o forniti dalla Hoover.

**NON** aspirare liquidi infiammabili quali fluidi di pulizia, benzina, ecc. o i loro vapori.

**I prodotti spray possono** essere infiammabili. **NON** vaporizzate i prodotti spray vicino all'apparecchio.

**Cavo elettrico. NON** staccare la spina dalla presa tirando il cavo. Se il cavo elettrico è danneggiato, la riparazione deve essere effettuata da un Tecnico HOOVER Autorizzato per evitare inconvenienti.

**Guasti. NON** continuare a usare l'apparecchio se questo appare guasto o se il cavo è danneggiato.

**Dopo l'uso.** Spegnerne l'apparecchio e staccare la spina dalla presa. Spegnerne sempre l'apparecchio e staccare la spina prima di pulirlo o procedere alla manutenzione.

**Assistenza Hoover.** Per assicurare il funzionamento sicuro ed efficiente di questo elettrodomestico, si raccomanda di far eseguire eventuali riparazioni o interventi di manutenzione soltanto da un Tecnico HOOVER Autorizzato.

**MONTAGGIO DEL MANICO (1)**

Il manico deve essere montato sull'apparecchio prima che questo sia messo in funzione, tranne quando l'apparecchio viene usato a tracolla (fare riferimento al punto 6).

1. Rimuovere la vite dal manico.
2. Posizionare il manico sul corpo motore.
3. Bloccare in posizione tramite la vite.

**CAVO DI ALIMENTAZIONE (2)**

- a) Avvolgere il cavo attorno ai ganci.  
Fissare il cavo con l'apposito fermaglio.
- b) Sganciare il cavo dal fermaglio.  
Ruotare entrambi i ganci verso l'interno per sbloccare il cavo, come mostrato.

**ACCESSORI (3)<sup>†</sup>**

- a) Tracolla<sup>†</sup>
- b) Tubo flessibile<sup>†</sup>
- c) Spazzola a pennello<sup>†</sup>
- d) Tubo di prolunga
- e) Spazzola per mobili
- f) Bocchetta per fessure

**SPAZZOLE (3)**

- g) Spazzola tappeti/pavimenti: premere il pedale per far toccare le setole con la superficie dura.
- h) Spazzola delicata per pavimenti\*: per il legno e altre superfici delicate.
- i) Turbospazzola\*: ideale per i tappeti.
- l) Spazzola elettrica battitappeto\*: per la pulizia profonda di tappeti di grandi dimensioni.

**COMANDI (4)**

- a) Interruttore di **accensione/spegnimento**  
Premere per accendere.  
Premere di nuovo per spegnere.
- b) **Regolatore elettronico della potenza**  
Spostare il cursore verso destra per aumentare la potenza.  
Spostare il cursore verso sinistra per diminuire la potenza.

**PRESA PER SPAZZOLA ELETTRICA (5)**

Prima di utilizzare la spazzola elettrica battitappeto\*, inserire la spina presente sull'accessorio nella presa ricavata sul retro del corpo motore (dietro il pannello comandi).

**TRACOLLA (6)<sup>†</sup>**

- a) Rimuovere la spazzola e far scivolare un'estremità della tracolla sul tubo alla base dell'apparecchio. Portare la tracolla oltre il perno presente sul tubo e ruotare come illustrato. Installare accessori in base all'uso.
- b) Rimuovere il manico principale (far riferimento al punto 1) e agganciare l'altra estremità della tracolla al perno presente sull'impugnatura.
- c) Trasportare l'apparecchio a tracolla come mostrato.

**IMPORTANTE:**                    **SPEGNERE L'ASPIRAPOLVERE E SCOLLEGARLO DALLA PRESA DI CORRENTE PRIMA DI SOSTITUIRE IL SACCHETTO RACCOGLIPOLVERE O I FILTRI.**

### SOSTITUZIONE DEL SACCHETTO RACCOGLIPOLVERE (7)

L'indicatore di sacchetto pieno diventa rosso quando il sacchetto raccogli-polvere deve essere sostituito.

Nei modelli previsti di regolatore elettronico della potenza, il controllo del livello di riempimento del sacchetto deve essere effettuato a potenza massima (regolatore spostato a destra).

**NON** riempire completamente il sacchetto.

Per sostituire il sacchetto, procedere come segue:

1. Appoggiare l'apparecchio su una superficie piana.
2. Rimuovere il coperchio del vano che ospita il sacco carta.
3. Estrarre il sacchetto rimuovendo il collare dalla bocca di aspirazione agendo sulla linguetta, come illustrato. Il sacchetto si chiude automaticamente.
4. Per inserire il nuovo sacchetto, ripiegare gli angoli del sacchetto e l'aletta di tenuta, come illustrato.
5. Inserire il sacchetto posizionando il collare sulle linguette del vano, come illustrato. Spingere il collare sulla bocca di aspirazione finché non scatta in posizione.
6. Inserire le linguette del coperchio nel vano, come illustrato, quindi chiudere il coperchio.

**NON UTILIZZARE** l'apparecchio senza il sacchetto raccogli-polvere montato.

**HOOVER RACCOMANDA LA PULIZIA/SOSTITUZIONE DEI FILTRI OGNI CINQUE CAMBI DEL SACCHETTO RACCOGLIPOLVERE..**

### ASSISTENZA TECNICA

Se l'apparecchio è perfettamente funzionante o non è stato montato correttamente secondo le istruzioni fornite oppure è stato utilizzato in maniera errata, l'intervento verrà addebitato al cliente.

Prima di rivolgersi ad un centro di assistenza tecnico autorizzato HOOVER, si raccomanda di controllare che:

1. La presa elettrica a cui è collegato l'apparecchio sia funzionante. Verificare collegando un altro apparecchio a tale presa.
2. Il sacchetto raccogli-polvere non sia pieno?
3. L'ingresso del tubo flessibile non sia ostruito.
4. I filtri non siano ostruiti.

In caso di dubbi, chiamare il servizio di assistenza tecnica Hoover. Il problema potrebbe anche essere risolto telefonicamente.

**\* Le caratteristiche cambiano in base al modello**

### SOSTITUZIONE DEL FILTRO PRE-MOTORE IN MATERIALE ESPANSO\* (8)

Dopo aver rimosso il sacchetto raccogli-polvere, sollevare il filtro dall'alloggiamento del sacchetto.

Montare il nuovo filtro e reinserire il sacchetto.

### LAVAGGIO DEL FILTRO PRE-MOTORE HEPA\* (9)

Dopo aver rimosso il sacchetto raccogli-polvere, premere il dispositivo di blocco del filtro pre-motore HEPA per sbloccare il filtro. Quindi inclinare il filtro ed estrarlo dall'alloggiamento. Pulire il filtro lavandolo in acqua calda. Prima di rimontare il filtro nel prodotto, assicurarsi che sia completamente asciutto. Si consiglia di pulire i filtri dopo lo svuotamento di 5 sacchetti raccogli-polvere pieni.

Per rimontare il filtro, individuare il dispositivo di blocco nella parte inferiore del pannello del filtro nel relativo alloggiamento. Inclinare e spingere il filtro fino a quando non scatta il dispositivo di blocco e il filtro viene bloccato in posizione.

### SOSTITUZIONE DEL FILTRO DI USCITA (10)

- a) Sollevare il coperchio del filtro.
- b) Rimuovere il filtro.
- c) Montare il nuovo filtro e reinserire il coperchio.

**PARTI DI RICAMBIO E DI CONSUMO\***

Utilizzare sempre parti di ricambio e di consumo originali Hoover.

PARTI DI RICAMBIO E DI CONSUMO	CODICE
Sacchetti Purefilt (5 sacchetti ad elevata filtrazione)	H21 P- 35600704
Sacchetti di carta (5 sacchetti di carta)	H21 A- 09173873
Kit filtro (filtro al carbone pre-motore Hepa e filtro di uscita standard)	U42 - 35600693
Kit portatile (1 cinghia da tracolla + 1 tubo flessibile + 1 spazzola per polvere)	C48 - 35600191
Bocchetta per moquette e pavimento:	G28 - 09185554
Bocchetta Caresse per parquet	G87PC -35600655
Turbospazzola	J29TN -35600705

**REGOLAMENTO PER LA GARANZIA**

Le condizioni di garanzia di questo prodotto seguono le norme previste per il Paese nel quale è stato venduto. I dettagli delle suddette condizioni possono essere richiesti al distributore presso il quale il prodotto è stato acquistato. Per ogni contestazione nei termini della garanzia è necessaria l'esibizione della fattura o di documento equipollente.

**® Marchio Registrato**

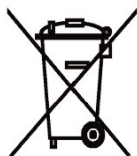

L'apparecchio è contrassegnato in conformità alla direttiva europea WEEE (RAEE) 2002/96/EC sulla gestione dei rifiuti da apparecchiature elettriche ed elettroniche. Garantendo il corretto smaltimento del prodotto, il cliente contribuisce alla salvaguardia della salute delle persone e alla protezione dell'ambiente che potrebbero altrimenti essere compromessi da uno smaltimento eseguito in maniera non idonea. Il simbolo apposto su di esso indica che questo prodotto non può essere smaltito come i normali rifiuti domestici, bensì deve essere portato al punto di raccolta o al centro di riciclaggio delle apparecchiature elettriche ed elettroniche più vicino. Lo smaltimento deve essere eseguito in conformità alle normative locali vigenti per la salvaguardia dell'ambiente e lo smaltimento dei rifiuti. Per ulteriori informazioni sul trattamento, il recupero e il riciclaggio di questo prodotto, contattare l'unità territoriale competente per il servizio di smaltimento o il negozio in cui è stato effettuato l'acquisto.

**Zerowatt.Hoover S.p.A.**  
**Sede commerciale:**  
**Via Privata E.Fumagalli,**  
**20047 Brugherio (Mi)**  
**Tel: +39 039 208655**  
**servizioclienti@hoover.it**

**Candy Hoover AG**  
**Boesch 21**  
**CH-6331 Huenenberg**  
**Tel: 041-7854040**

**Gias Customer Service (Italia)**  
**039 2086811**

**Gias Customer Service (Svizzera)**  
**0848/780 780 (0,12 CHF / Min.)**

## PRIERE DE LIRE ATTENTIVEMENT CES INSTRUCTIONS

Ce produit doit être assemblé et employé conformément à ces instructions et il doit être utilisé uniquement pour le nettoyage ménager, c'est-à-dire le nettoyage de la salissure et de la poussière sèche des planchers et moquettes d'habitations particulières.

Le kit d'accessoires peut être utilisé pour nettoyer la salissure et la poussière des-meubles et tissus d'ameublement.

### ALIMENTATION ÉLECTRIQUE

#### AVERTISSEMENT!

L'ÉLECTRICITÉ PEUT ÊTRE EXTREMEMENT DANGEREUSE. Cet appareil est à double isolation et il ne doit pas être relié à la terre.

**IMPORTANT:** Les fils du cordon de raccordement secteur sont colorés selon le code suivant:

- Bleu – Neutre
- Marron – Phase

### CONSIGNES DE SÉCURITÉ

**Mode d'emploi.** Cet aspirateur doit uniquement être utilisé pour les tâches pour lesquelles il est prévu et de la manière décrite dans ces instructions. S'assurer que l'on a bien compris les instructions avant d'utiliser cet appareil.

**Remplacer le sac en papier** fréquemment lors de l'aspiration de matières telles que des poudres ou des poussières fines ou lors du nettoyage de moquettes neuves.

**Sécurité concernant les enfants, les personnes âgées ou infirmes :** Ne pas laisser les enfants jouer avec l'appareil ou ses commandes. Prière de superviser l'utilisation de l'appareil par des grands enfants, des personnes âgées ou infirmes.

**NE PAS** utiliser l'aspirateur à l'extérieur, sur des surfaces mouillées, ou pour aspirer des matières mouillées.

**NE PAS** aspirer d'objets durs ou tranchants, d'allumettes, de cendres chaudes, de mégots de cigarettes, de farine, de plâtre, de ciment, d'enduit, de sciure de bois, ou autres articles du même genre.

**NE PAS** aspirer de liquides inflammables tels que détachant, essence, etc., ou les vapeurs de tels liquides.

**Les produits aérosols** peuvent être inflammables.

#### Electricité statique.

Certaines moquettes peuvent causer de petites accumulations d'électricité statique. Les décharges d'électricité statique de ce type ne sont pas dangereuses pour la santé.

**Utiliser uniquement** les accessoires recommandés ou fournis par Hoover.

**NE PAS** vaporiser de tels produits à proximité de l'aspirateur.

**Cordon de raccordement. NE PAS** retirer la prise en tirant sur le cordon de raccordement. Si le cordon/la prise de raccordement est endommagé, l'aspirateur doit obligatoirement être réparé par un réparateur agréé du réseau de service HOOVER pour garantir la sécurité.

**Défauts de fonctionnement. NE PAS** continuer d'utiliser l'aspirateur si un défaut de fonctionnement est suspecté ou si le cordon de raccordement est endommagé.

**Après l'utilisation.** Arrêter l'aspirateur et débrancher la prise de l'alimentation électrique. Toujours arrêter l'aspirateur et débrancher la prise de l'alimentation électrique avant de nettoyer l'appareil ou d'entreprendre tout travail d'entretien.

**Service Hoover.** Pour assurer le fonctionnement sûr et efficace de cet appareil, nous recommandons que son entretien et sa réparation soient confiés exclusivement à un technicien agréé du réseau de service HOOVER.

## ASSEMBLAGE DE LA POIGNÉE (1)

La poignée doit être assemblée sur l'aspirateur avant l'utilisation, à moins que l'aspirateur ne soit utilisé avec la bandoulière - voir (6).

1. Retirer la vis de maintien de la poignée.
2. Glisser la poignée sur le haut de l'aspirateur.
3. Serrer la vis de maintien.

## RANGEMENT DU CORDON (2)

- a) Enrouler le cordon autour des crochets.  
Immobiliser le cordon avec le clip intégré.
- b) Défaire le clip.  
Tourner les deux crochets vers l'intérieur comme illustré pour libérer le cordon.

## ACCESSOIRES (3)<sup>†</sup>

- a) Bandoulière<sup>†</sup>
- b) Tuyau flexible <sup>†</sup>
- c) Brosse ronde
- d) Tube de prolongement
- e) Brosse à meubles
- f) Suceur long

## SUCEURS (3)

- g) Suceur pour sol/moquette: presser la pédale pour mettre les brosses en contact avec les sols durs.
- h) Brosse pour sols délicats\*: pour les parquets et tous les sols délicats.
- i) Turbo brosse\*: conçue spécialement pour les moquettes et tapis.
- l) Electrobrosse\*: pour le nettoyage en profondeur des grandes surfaces de moquette.

## CONTRÔLES (4)

- a) Interrupteur **ON / OFF**  
(MARCHE / ARRET)  
Appuyer pour mettre en route.  
Appuyer de nouveau pour arrêter.
- b) **Variateur de puissance\***  
Pousser vers la droite pour augmenter.  
Pousser vers la gauche pour réduire.

## PRISE POUR ELECTROBROSSE (5)

Raccorder la prise de l'électrobrosse à la prise prévue à l'arrière de l'aspirateur (derrière le panneau de commande).

## BANDOULIÈRE (6)<sup>†</sup>

- a) Retirer l'accessoire utilisé, passer une extrémité de la bandoulière par-dessus le tube à la base de l'aspirateur. Glisser l'extrémité de la bandoulière au-delà du taquet de verrouillage et tourner comme illustré. Remontez avec les accessoires correspondant à l'utilisation.
- b) Retirer la poignée principale – voir (1), raccorder l'autre extrémité de la bandoulière en haut de la poignée courte avec le clip.
- c) Porter l'aspirateur sur l'épaule comme illustré.

**IMPORTANT: ÉTEINDRE L'ASPIRATEUR ET DÉBRANCHER LA PRISE DE L'ALIMENTATION SECTEUR AVANT DE REMPLACER LE SAC EN PAPIER OU DE RETIRER LES FILTRES.**

\* Les caractéristiques varient en fonction du modèle † Accessoire en option.

## REMPACEMENT DU SAC EN PAPIER (7)

L'indicateur de remplissage du sac est rouge quand le sac doit être remplacé.

Pour une indication correcte, la commande de puissance doit être réglée sur la position maximum (complètement à droite).

**NE PAS** laisser le sac se remplir excessivement.

Pour changer le sac:

1. Poser l'aspirateur sur une surface plane.
2. Retirer la porte du compartiment à sac.
3. Retirer le sac en tirant la collerette de fixation du sac de l'embouchure du tuyau au moyen de la languette, comme illustré. Le sac se ferme automatiquement.
4. Installer le sac neuf en repliant d'abord les coins du sac et le rabat d'étanchéité, comme illustré.
5. Présenter la collerette de fixation face aux languettes du compartiment à sac, comme illustré, puis pousser la collerette sur l'embouchure du tuyau jusqu'à ce qu'elle se mette en place par un déclic.
6. Positionner les languettes sur la porte du compartiment à sac, comme illustré, et refermer la porte du compartiment à sac.

**NE PAS** utiliser l'aspirateur sans le sac en place.

## HOOVER RECOMMANDE DE NETTOYER LES FILTRES TOUS LES CINQ CHANGEMENTS DE SAC PLEIN.

### RECOURS AU SERVICE DE DÉPANNAGE

Des frais seront facturés si l'aspirateur est trouvé en bon état de marche ou s'il n'a pas été assemblé conformément à ces instructions ou s'il a été utilisé de façon incorrecte. Avant de faire appel à un technicien du réseau HOOVER, procéder aux vérifications suivantes:

1. L'aspirateur est-il raccordé à une alimentation électrique sous tension? Vérifier la prise électrique avec un autre appareil.
2. Le sac en papier est-il plein?
3. L'orifice d'admission est-il bouché?
4. Les filtres sont-ils colmatés?

En cas de doute, appeler le centre de service Hoover local qui peut être à même de fournir des conseils au téléphone.

## REMPACEMENT DU FILTRE PRE-MOTEUR EN MOUSSE\* (8)

Le sac en papier retiré, sortir le filtre du compartiment du sac en le soulevant.

Poser le filtre neuf et remettre le sac en papier en place.

## NETTOYAGE DU FILTRE PRE-MOTEUR HEPA LAVABLE\* (9)

Le sac en papier retiré, appuyer sur le verrou du filtre pré-moteur HEPA pour déverrouiller le filtre, puis l'incliner et le sortir du compartiment du filtre. Le filtre se nettoie en le lavant à la main dans de l'eau tiède et en le laissant sécher complètement avant de le remettre sur l'aspirateur. Hoover recommande de nettoyer les filtres tous les cinq changements de sac plein.

Pour remettre le filtre en place, localiser la patte en bas du cadre du filtre dans l'emplacement correspondant du logement de filtre. Incliner et pousser le filtre jusqu'à ce que le verrou de filtre s'engage et que le filtre se verrouille en place.

## REMPACEMENT DU FILTRE DE SORTIE (10)

- a) Soulever le couvercle du filtre.
- b) Décoller le filtre.
- c) Poser le filtre neuf et remettre le couvercle en place.

\* Les caractéristiques varient en fonction du modèle



**PIÈCES D'USURE ET DE RECHANGE\***

N'utiliser que des pièces d'usure et de rechange de la marque Hoover.

PIECES D'USURES ET DE RECHANGE	CODICE
Sacs Purefilt (5 sacs haute filtration)	H21 P- 35600704
Sacs en papier (5 sacs en papier)	H21 A- 09173873
Kit de filtres (Filtre pré-moteur carbone Hepa et filtre de sortie standard)	U42 - 35600693
Kit portatif (1 bandoulière + 1 flexible + 1 brosse ronde)	C48 - 35600191
Suceur pour moquette et sol	G28 - 09185554
Suceur Caresse pour parquet	G87PC -35600655
Turbobrosse	J29TN -35600705

**GARANTIE**

Les conditions de garantie de cet appareil sont définies par notre représentant dans le pays où il est vendu et peuvent être obtenues auprès de votre revendeur. La facture d'achat ou le reçu doit être présenté pour toutes réclamations relevant directement des conditions de cette garantie. Ces conditions peuvent être modifiées sans préavis.

® **Marque Déposée**

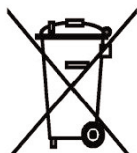

Cet appareil porte des marques conformes à la directive européenne 2002/96/CE sur les équipements électriques et électroniques mis au rebut (WEEE). La mise au rebut de ce produit convenablement contribue à éviter des conséquences néfastes potentielles pour l'environnement et pour la santé. Le symbole figurant sur le produit indique qu'il ne peut pas être mis à la poubelle avec les ordures ménagères. Il doit donc être amené à un centre de recyclage des déchets électriques et électroniques. La mise au rebut doit être effectuée conformément à la réglementation locale en vigueur en matière de déchets. Pour des compléments d'information sur le traitement, la récupération et le recyclage de ce produit, merci de contacter la municipalité, le service local des ordures ménagères ou le lieu d'achat du produit.

**Groupe Candy. Hoover**  
**13, rue Auger**  
**93697 Pantin Cedex**  
**Tel. : 01-49159200**  
**Ligne Service Consommateurs**  
**(France) 0892 35 00 89**

**Candy Hoover AG**  
**Boesch 21**  
**CH-6331 Huenenberg**  
**Tél. : 041-7854040**  
**Gias Customer Service (Suisse)**  
**0848/780 780 (0,12 CHF / Min.)**

**Candy Hoover Belgium**  
**Haachtsesteenweg 162B**  
**1820 Melsbroek**  
**Tel. : 02-752 94 11**  
**Gias Customer Service (Belgique)**  
**0903/99109 (1.12 € / min.)**

## GEBRAUCHSANLEITUNG BITTE SORGFÄLTIG DURCHLESEN

Dieses Gerät muss gemäß der Gebrauchsanleitung zusammengesetzt werden und ist nur für die Trockenreinigung von Teppichen und Glattböden im Haushalt geeignet.

Die Zubehörteile können zum Entfernen von trockenem Schmutz und Staub von Möbeln und Stoffen benutzt werden.

### ELEKTROANSCHLUSS

#### WARNUNG!

STROM KANN SEHR GEFÄHRLICH SEIN. DIESES GERÄT IST DOPPELT ISOLIERT UND DARF NICHT GEERDET WERDEN.

**WICHTIG:** Die Farben der Drähte im Netzkabel sind im Einklang mit folgendem Code:

- Blau – Neutral
- Braun – Spannungsführend

### SICHERHEITSHINWEISE

**Gebrauchsanleitung.** Dieses Gerät darf nur für die vorgesehenen Zwecke und im Einklang mit der Anleitung verwendet. Gebrauchsanleitung sorgfältig durchlesen, bevor Sie das Gerät einschalten.

Beim Reinigen von neuen Teppichen oder Aufsaugen von Pulver oder feinem Staub **sollten Sie den Papierbeutel häufig wechseln.**

**Sicherheit in Bezug auf Kinder sowie ältere oder kranke Menschen:** Lassen Sie Kinder nicht mit dem Gerät oder seinen Bedienvorrichtungen spielen. Die Benutzung des Geräts durch größere Kinder, ältere oder kranke Menschen sollte nur unter Aufsicht eines Erwachsenen erfolgen.

**Gerät NICHT** außerhalb der Wohnung auf nassen Oberflächen oder zum Nasssaugen verwenden.

**KEINE** harten oder scharfen Gegenstände, Streichhölzer, heiße Asche, Zigarettenstummel oder ähnliches aufsaugen.

**Statische Elektrizität.** Es gibt Teppiche, die zu elektrostatischer Aufladung neigen, die jedoch sehr gering und bei Entladung nicht gesundheitsschädlich ist.

**Nur** von Hoover empfohlene und gelieferte Ersatzteile und Zubehörteile verwenden.

**KEINE** entflammaren Flüssigkeiten wie Reinigungsmittel, Benzin, usw. oder deren Dämpfe aufsaugen. Raumsprays/Sprühdosen können entflammbar sein. NICHT in der Nähe des Staubsaugers versprühen.

**Netzkabel.** Nicht am Kabel ziehen, um den Stecker aus der Steckdose zu entfernen. Wenn das Kabel/der Stecker beschädigt ist, muss der Staubsauger von einem zugelassenen HOOVER-Kundendiensttechniker repariert werden, da ein defektes Gerät eine Gefahr darstellen kann.

**Störungen.** Den Staubsauger bitte nicht mehr benutzen, wenn das Gerät defekt erscheint oder das Netzkabel beschädigt ist.

**Nach Gebrauch.** Gerät ausschalten und Stecker aus der Steckdose ziehen. Den Staubsauger stets ausschalten und den Stecker herausziehen, bevor Sie das Gerät reinigen oder versuchen, Wartungsarbeiten vorzunehmen.

**Hoover-Service.** Um sicheren und wirksamen Betrieb dieses Gerätes zu gewährleisten, empfiehlt es sich, Wartungs und Reparaturarbeiten nur von einem zugelassenen HOOVER Kundendiensttechniker durchführen zu lassen.

**ZUSAMMENBAU DES GRIFFS (1)**

Vor Gebrauch muss der Griff am Staubsauger angebracht werden, es sei denn, es wird der Schulterriemen verwendet - siehe (6).

1. Handschraube vom Griff entfernen.
2. Griff über das Endstück des Staubsaugers schieben.
3. Handschraube fest anziehen.

**KABELAUFWICKLUNG (2)**

- a) Kabel um die Haken wickeln und mit der integrierten Klammer sichern.
- b) Integrierte Klammer lösen.  
Zur Freigabe des Kabels beide Haken so, wie gezeigt, nach innen drehen.

**ZUBEHÖR (3)<sup>†</sup>**

- a) Schulterriemen<sup>†</sup>
- b) Flexibler Saugschlauch<sup>†</sup>
- c) Möbelpinsel<sup>†</sup>
- d) Verlängerungsrohr
- e) Polsterdüse
- f) Fugendüse

**DÜSEN (3)**

- g) Teppich & Bodendüse: Fußhebel drücken, um Bürsten mit hartem Boden in Kontakt zu bringen.
- h) hartbodendüse\*: für Holz und alle empfindlichen Böden.
- i) Turbodüse\*: besonders geeignet für Teppiche.
- l) Elektrosaugbürste\*: für fasertiefe Reinigung großer Teppichflächen.

**STEUERUNGEN (4)**

- a) **EIN-/AUS-SCHALTER**  
Drücken, um einzuschalten.  
Nochmals drücken, um auszuschalten.
- b) **Saugkraftregulierung\***  
Zur Verstärkung nach rechts schieben.  
Zur Verringerung nach links schieben.

**ELEKTROSAUGBÜRSTE (5)\***

Bei Verwendung der Elektrosaugbürste\* muss der Stecker in die Buchse auf der Rückseite des Staubsaugers (hinter der Schaltblende) eingesteckt werden.

**SCHULTERRIEMEN (6)<sup>†</sup>**

- a) Den Saugschlauch entfernen. Das eine Ende des Schulterriemens über den Rohrstutzen am unteren Ende des Staubsaugers, an der Arretierzunge vorbei, auschieben. Wie gezeigt drehen und Saugschlauch wieder anbringen. Mit den entsprechenden Zubehörteilen wieder anbringen.
- b) Nach Entfernen des langen Hauptgriffs - siehe (1) - das andere Ende des Schulterriemens am oberen Griffstutzen einklicken.
- c) Staubsauger wie gezeigt tragen.

**WICHTIG: VOR DEM WECHSELN DES STAUBBEUTELS ODER DEM ENTFERNEN EINES FILTERS DEN STAUBSAUGER AUSSCHALTEN UND DEN STECKER AUS DER STECKDOSE ZIEHEN.**

\* Variiert je nach Modell

† Optionales Zubehör.

### WECHSELN DES PAPIERFILTERBEUTELS (7)

Die Staubfüllanzeige leuchtet rot auf, wenn der Staubbeutel ausgewechselt werden muss. Zur genauen Staubfüllanzeige muss die Saugkraftregulierung auf Höchststufe gesetzt werden (ganz nach rechts).

Den Staubbeutel **NICHT ÜBERFÜLLEN**.

Wechseln des Staubbeutels:

1. Staubsauger auf eine ebene Fläche legen.
2. Entfernen Sie die Gehäuseabdeckung.
3. Den Beutel entfernen, indem der Kragen mit Hilfe der Lasche von der Schlauchöffnung abgezogen wird (siehe Abbildung). Der Staubbeutel verschließt sich automatisch.
4. Neuen Beutel einpassen, indem die Beutelecken und die Verschlussklappe zunächst zurückgebogen werden (siehe Abbildung).
5. Staubbeutelkragen vor die Laschen des Beutelgehäuses einsetzen (siehe Abbildung). Den Kragen nun über die Schlauchöffnung schieben, bis dieser mit einem "Klick" einrastet.
6. Die Laschen der Gehäuseabdeckung einsetzen (siehe Abbildung) und Gehäuse schließen.

Den Staubsauger **NICHT** ohne eingesetzten Staubbeutel verwenden.

**HOOVER EMPFIEHLT, DIE FILTER ZU WASCHEN/ AUSZUWECHSELN, NACHDEM DREI VOLLE STAUBBEUTEL ENTNOMMEN WURDEN.**

### KUNDENDIENST

Eine Gebühr wird erhoben, wenn sich das Gerät als funktionstüchtig herausstellt oder nicht gemäß dieser Anleitung zusammengesetzt oder fehlerhaft benutzt wurde. Bevor Sie Ihren HOOVER - Kundendiensttechniker anrufen, haken Sie die folgende Checkliste ab.

1. Ist die Stromversorgung in Ordnung? Mit anderem elektrischen Gerät überprüfen.
2. Ist der Papierbeutel voll?
3. Ist der Einlass blockiert?
4. Sind die Filter blockiert?

Wenden Sie sich im Zweifelsfalle an Ihren Hoover-Kundendienst, der Sie vielleicht telefonisch beraten kann.

### DEN SCHAUM- MOTORSCHUTZFILTER\* AUSWECHSELN (8)

Staubbeutel entfernen und den Filter aus dem Beutelfach ziehen. Neuen Filter anbringen und Staubbeutel wieder einsetzen.

### DEN HEPAMOTORSCHUTZFILTER\* WASCHEN (9).

Staubbeutel entfernen und den HEPA-Motorschutzfilter-Riegel drücken, um den Filter zu entsperren, dann den Filter kippen und aus dem Beutelfach ziehen. Den Filter mit handwarmen Wasser reinigen und vollständig trocknen lassen, bevor Sie ihn wieder im Staubsauger anbringen. Hoover empfiehlt, den Abluftfilter jeweils nach 5 vollen Staubbeuteln zu ersetzen. Um den Filter wieder anzubringen, die Zunge am unteren Rand des Filterrahmens auf die entsprechende Stelle am Filtergehäuse ausrichten. Den Filter kippen und so lange drücken, bis der Riegel einrastet und der Filter fest arretiert.

### AUSWECHSELN DES ABLUFTFILTERS FILTER (10)

- a) Den Filterdeckel abheben.
- b) Den Filter abziehen.
- c) Neuen Filter einsetzen und Deckel schließen.

\* Variiert je nach Modell

**VERBRAUCHSGÜTER UND ERSATZTEILE\***

Benutzen Sie nur Originalverbrauchsgüter und -ersatzteile von Hoover.

VERBRAUCHSGÜTER & ERSATZTEILE	CODE
Purefilt-Beutel (5 Hochfiltrierungsbeutel)	H21 P- 35600704
Paperbeutel (5 Papierbeutel)	H21 A- 09173873
Filterausrüstung (Hepa-Kohlefilter und Standrad-Abluftfilter)	U42 - 35600693
Tragekit (1 Schultergurt + 1 Schlauch + 1 Möbelpinsel)	C48 - 35600191
Teppich- und Fußbodendüse	G28 - 09185554
Caresse-Parkettdüse	G87PC -35600655
Turbodüse	J29TN -35600705

**GARANTIEERKLÄRUNG**

Die Garantiebestimmungen für Geräte entsprechen den Richtlinien des Landes, in dem Sie das Gerät erworben haben. Detailinformationen erhalten Sie von dem Händler, bei dem Sie das Gerät erworben haben. Bitte bewahren Sie den Kaufbeleg sorgfältig auf, denn er wird dringend für eventuell auftretende Garantieansprüche benötigt.

® **Eingetragene Marke**

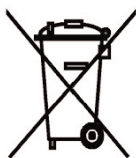

Dieses Gerät ist entsprechend der europäischen Richtlinie 2002/96/EG des europäischen Parlaments und Rates über Elektro- und Elektronik-Altgeräte (WEEE-Richtlinie) gekennzeichnet. Durch die sichere und umweltgerechte Entsorgung dieses Produkts tragen Sie dazu bei, mögliche negative Auswirkungen auf die Umwelt und die Gesundheit des Menschen zu verhindern. Das am Produkt angebrachte Symbol gibt an, dass dieses Produkt nicht als Hausmüll behandelt werden darf, sondern in einem entsprechenden Recyclingzentrum für elektrische und elektronische Geräte zu entsorgen ist. Die Entsorgung

ist in Übereinstimmung mit allen geltenden Vorschriften für die umweltgerechte Abfallentsorgung vorzunehmen. Für ausführlichere Informationen über die Müllbehandlung und das Recycling dieses Produkts wenden Sie sich bitte an Ihre zuständige Umweltbehörde, die Müllentsorgung oder an die Verkaufsstelle, von der Sie das Produkt erworben haben.

**Deutschland**

**Candy-Hoover GmbH**  
Kaiserswerther Str. 83  
D-40878 Ratingen  
[www.candy-hoover.de](http://www.candy-hoover.de)  
**Kundendienst Deutschland**  
(GIAS Customer Service)  
01805 62 55 62 (0,12 € / min.)

**Schweiz**

**Candy Hoover AG**  
Bösch 21  
CH-6331 Hünenberg  
[www.candy-hoover.ch](http://www.candy-hoover.ch)  
**Kundendienst Schweiz**  
(GIAS Customer Service)  
0848/780 780 (0,12 CHF / Min.)

**Österreich**

**Candy Hoover Austria GmbH**  
Dominikanerbastei 4  
A-1011 Wien  
[www.candy-hoover.at](http://www.candy-hoover.at)  
**Kundendienst Österreich**  
(GIAS Customer Service)  
0820 / 220 224 (0,15 € / min)

## LEA ATENTAMENTE ESTAS INSTRUCCIONES

Este producto debe montarse y utilizarse siguiendo estas instrucciones, y sólo debe utilizarse para la limpieza doméstica, con el fin de quitar la suciedad y el polvo seco de las moquetas y el suelo de la casa.

El juego de accesorios puede utilizarse para quitar la suciedad y el polvo de muebles y tapicerías.

### REQUISITOS ELÉCTRICOS

#### ADVERTENCIA!

LA ELECTRICIDAD PUEDE RESULTAR EXTREMADAMENTE PELIGROSA.

Este aparato tiene aislamiento doble y no debe conectarse a tierra.

**IMPORTANTE:** Los cables que componen el cable de toma de corriente siguen el siguiente código de color:

- Azul: - **Neutral**
- Marrón: - **Con Corriente**

### ADVERTENCIAS DE SEGURIDAD

**Manual del usuario.** Esta aspiradora debe utilizarse únicamente para el fin indicado, tal y como se describe en estas instrucciones. Cerciórese de que las entienda perfectamente antes de poner en funcionamiento el aparato.

**Cambie la bolsa de papel** con frecuencia para aspirar materiales como el polvo fino o limpiar moquetas nuevas.

**Seguridad con relación a niños, ancianos o enfermos:** No permita que los niños jueguen con el aparato ni con sus mandos. Supervise a niños mayores, ancianos o enfermos cuando utilicen el aparato.

**NO** utilice la aspiradora en la calle, ni en cualquier superficie húmeda, ni para aspirar residuos mojados.

**NO** aspire objetos duros o afilados, cerillas, ceniza caliente, colillas de cigarrillo ni objetos similares.

**Electricidad estática.** Algunas moquetas pueden producir una pequeña acumulación de electricidad estática. Las descargas estáticas no son peligrosas para la salud.

**Utilice únicamente** accesorios recomendados o distribuidos por Hoover.

**No** aspire líquidos inflamables tales como productos de limpieza, gasolina, etc. ni los vapores que emanan.

**Los aerosoles** pueden ser inflamables. **NO** los utilice cerca del aspirador.

**Cable de alimentación.** **NO** tire del cable del enchufe para desenchufarlo de la toma. Si el cable de alimentación está dañado, la aspiradora debe ser reparada por un Técnico del Servicio HOOVER para evitar riesgos de seguridad.

**Fallos.** **NO** continúe utilizando la aspiradora si parece estar averiada o el cable de alimentación está dañado.

**Después de utilizarla.** Apague la aspiradora y desenchúfela de la toma de alimentación. Apague y desenchufe siempre la aspiradora antes de limpiarla o emprender cualquier labor de mantenimiento.

**Servicio Hoover.** Para garantizar el funcionamiento seguro, eficaz y duradero de la aspiradora, recomendamos que cualquier labor de mantenimiento o reparación sea realizada por un Técnico autorizado del Servicio Hoover.

**MONTAJE DEL MANGO (1)**

El mango debe instalarse en el aspirador antes de utilizarlo, a menos que se utilice con la correa bandolera - ver (6).

1. Retire el tornillo del mango.
2. Deslice el mango sobre la parte superior del aspirador.
3. Apriete el tornillo.

**PORTA CABLES (2)**

- a) Recoja el cable enrollándolo en los ganchos.  
Sujete el cable con la pinza incorporada.
- b) Abra la pinza incorporada.  
Gire ambos ganchos hacia dentro como muestra la ilustración para soltar el cable.

**ACCESORIOS (3)<sup>†</sup>**

- a) Correa bandolera<sup>†</sup>
- b) Tubo flexible<sup>†</sup>
- c) Cepillo para polvo<sup>†</sup>
- d) Tubo de extensión
- e) Boquilla para muebles
- f) Boquilla rinconera

**TOBERAS (3)**

- g) Tobera de alfombras y suelo: pulse el pedal para que el cepillo haga contacto con el suelo duro.
- h) Tobera para suelos delicados\*: para suelos de madera y demás suelos delicados.
- i) Tobera Turbo\*: especialmente para moquetas
- l) Tobera eléctrica\*: para la limpieza a fondo de áreas amplias de moqueta.

**MANDOS (4)**

- a) Interruptor **ON/OFF** (Encendido Apagado)  
Pulse el interruptor para encender. Pulse el interruptor de nuevo para apagar.
- b) **Regulador de potencia\***  
Deslice hacia la derecha para aumentar la potencia.  
Deslice hacia la izquierda para disminuir la potencia.

**TOMA DE FUERZA (5)**

Para utilizar la tobera eléctrica\* conecte la clavija de la boquilla al enchufe de la parte posterior de la aspiradora (detrás del panel de control).

**CORREA BANDOLERA (6)<sup>†</sup>**

- a) Una vez retirada la tobera, deslice un extremo de la correa bandolera por el tubo situado en la base de la aspiradora. Deslice el extremo de la correa por la lengüeta de bloqueo y gírelo como se indica. Instale el accesorio que necesite para la aplicación que desee.
- b) Después de quitar el mango principal - ver (1), sujete el otro extremo de la correa bandolera a la parte superior del mango.
- c) Coloque el aspirador como se indica para llevarlo sobre el hombro.

**IMPORTANTE: APAGUE EL ASPIRADOR Y SAQUE EL ENCHUFE DE LA TOMA DE CORRIENTE ANTES DE CAMBIAR LA BOLSA DE PAPEL O QUITAR CUALQUIER FILTRO.**

\* Las características varían en función del modelo

<sup>†</sup> Accesorio opcional.

**CAMBIO DE BOLSA DE PAPEL (7)**

El indicador de llenado de la bolsa aparecerá en rojo cuando haya que cambiar la bolsa. Para obtener una indicación fiable del llenado de la bolsa, debe seleccionarse control de potencia al máximo (al extremo derecho).

**NO** llene demasiado la bolsa.

Para cambiar la bolsa:

1. Coloque la aspiradora sobre una superficie plana.
2. Abra la tapa del compartimento del contenedor.
3. Retire la bolsa tirando del collarín para separarlo de la entrada del tubo, utilizando la lengüeta como se indica. La bolsa se cerrará automáticamente.
4. Instale la bolsa nueva, primero doblando las esquinas hacia dentro y sellando la solapa como se indica.
5. Sitúe el collarín de la bolsa frente a las lengüetas del compartimento de la bolsa como se indica, luego fije el collarín sobre la entrada del tubo hasta que se ajuste en posición con un golpe seco.
6. Coloque las lengüetas en la tapa de la bolsa como se indica y ciérrela después.

**NO** Utilice la aspiradora si no hay una bolsa colocada.

**HOOVER RECOMIENDA QUE SE LIMPIEN/CAMBIEN LOS FILTROS A CADA CINCO CAMBIOS DE BOLSA.**

**CAMBIO DEL FILTRO PREMOTOR DE ESPUMA\* (8)**

Tras haber sacado la bolsa de papel, saque el filtro del alojamiento de la bolsa. Instale el filtro nuevo y cambie la bolsa de papel.

**LAVADO DEL FILTRO PREMOTOR HEPA\* (9)**

Tras haber sacado la bolsa de papel, ejerza presión sobre el seguro del filtro premotor HEPA para desenganchar el filtro y, a continuación, inclínelo y sáquelo del alojamiento del filtro. Para limpiar el filtro, debe lavarlo a mano en agua tibia y dejarlo secar por completo antes de volver a instalarlo en el aspirador. Hoover recomienda limpiar el filtro cada vez que se saquen 5 bolsas llenas.

Para volver a colocar el filtro, sitúe la lengüeta que se encuentra en la parte inferior del soporte del filtro en el sitio adecuado del alojamiento del filtro. Incline el filtro y ejerza presión sobre él hasta que queden enganchadas las lengüetas del filtro y el filtro quede bien encajado en su sitio.

**CAMBIO DEL FILTRO DE SALIDA DE AIRE (10)**

- a) Saque la cubierta del filtro.
- b) Despegue el filtro.
- c) Instale un filtro nuevo y vuelva a colocar la cubierta.

**PARA SOLICITAR SERVICIOS**

Se cobrará el servicio si la aspiradora funciona correctamente o no se ha montado de acuerdo a estas instrucciones o se ha utilizado incorrectamente.

Antes de llamar a un Técnico del Servicio HOOVER, compruebe lo siguiente:

1. ¿Funciona la alimentación eléctrica a la que está conectada la aspiradora? Pruebe con otro aparato.
2. ¿Está llena la bolsa de papel?
3. ¿Está obstruida la entrada de aire?
4. ¿Están obstruidos los filtros?

Si tiene alguna duda, llame a su Centro de Asistencia Técnica Hoover local para recibir asesoramiento. Quizá puedan ayudarle por teléfono.

**\* Las características varían en función del modelo**



**PIEZAS DE REPUESTO Y CONSUMIBLES\***

Utilice solamente piezas de repuesto y consumibles originales de Hoover.

<b>PIEZAS DE REPUESTO Y CONSUMIBLES</b>	<b>CÓDIGO</b>
Bolsas Purefilt (5 bolsas de gran capacidad de filtrado)	H21 P- 35600704
Bolsas de papel (5 bolsas de papel)	H21 A- 09173873
Conjunto del filtro (filtro premotor HEPA de carbón y filtro normal de salida de aire)	U42 - 35600693
Conjunto portátil (1 correa bandolera + 1 manguera + 1 cepillo para el polvo)	C48 - 35600191
Tobera para alfombras y suelos	G28 - 09185554
Tobera caresse para parqueté	G87PC -35600655
Tobera turbo	J29TN -35600705

**DECLARACIÓN DE GARANTÍA**

Las condiciones de garantía para este aparato están definidas en el país que se ha comprado. Para poder beneficiarse de esta garantía puede ser obtenida por el vendedor donde se ha realizado la compra. La factura de compra o el recibo debe ser mostrada cuando se hace alguna reclamación bajo términos de garantía.

**® Marca comercial registrada**

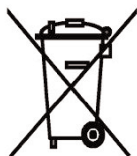

Este aparato está marcado de acuerdo con la Directiva Europea 2002/96/CE sobre residuos de aparatos eléctricos y electrónicos (RAEE). Al cerciorarse de que este producto se elimine correctamente, usted ayudará a prevenir las posibles consecuencias perjudiciales para el medio ambiente y la salud humana que, de otro modo, podrían producirse en caso de manejo inadecuado de los residuos de este producto. El símbolo que puede verse en el producto indica que este producto no puede tratarse como un residuo doméstico. En vez de esto debe entregarse en un punto de recogida apropiado para el reciclaje de equipos eléctricos y electrónicos. La eliminación debe llevarse a cabo según los reglamentos medioambientales locales sobre eliminación de residuos. Para información más detallada sobre el tratamiento, la recuperación y el reciclaje de este producto, póngase en contacto con su Ayuntamiento, su servicio de recogida de residuos domésticos o con el establecimiento donde haya comprado el producto.

**CANDY HOOVER ELECTRODOMESTICOS S. A**

Ahumategui Bide s/n

20570 Bergara (Guipúzcoa)

**GIAS Customer Service (Servicio De Asistencia Técnica) 902 100 150**

## ΠΑΡΑΚΑΛΟΥΜΕ ΝΑ ΔΙΑΒΑΣΕΤΕ ΠΡΟΣΕΚΤΙΚΑ ΤΙΣ ΟΔΗΓΙΕΣ ΧΡΗΣΗΣ

Η συσκευή πρέπει να συναρμολογείται για να λειτουργεί σύμφωνα με αυτές τις οδηγίες. Ενδείκνυται για οικιακή χρήση και μόνο για να καθαρίζει στεγνή βρωμιά και σκόνη από χαλιά και δάπεδα.

Το πρόσθετο σετ εργαλείων μπορεί να χρησιμοποιηθεί για την αφαίρεση στεγνής βρωμιάς και σκόνης από έπιπλα και υφάσματα.

### Υποδείξεις ασφαλείας

Η σκούπα πρέπει να χρησιμοποιείται σύμφωνα με τις οδηγίες.

Βεβαιωθείτε ότι έχετε κατανοήσει όλες τις λεπτομέρειες πριν να την χρησιμοποιήσετε.

**Να αντικαθιστάτε συχνότερα τη χαρτοσακούλα** όταν μαζεύετε υλικά όπως σκόνες ή λεπτή σκόνη ή όταν καθαρίζετε καινούργια χαλιά.

**Ασφάλεια για παιδιά, ηλικιωμένους ή αδύναμα άτομα:** Μην αφήνετε τα παιδιά να παίζουν με τη συσκευή ή με τα χειριστήριά της.

Παρακαλείστε να επιβλέπετε τη συσκευή όταν χρησιμοποιείται από μεγαλύτερα παιδιά, ηλικιωμένους ή αδύναμα άτομα.

**Μην** χρησιμοποιείτε τη σκούπα εκτός σπιτιού ή σε βρεγμένες επιφάνειες ή για να μαζέψετε υγρά.

**Μην** μαζεύετε σκληρά ή αιχμηρά αντικείμενα, σπέρτα, τσιγάρα ή παρόμοια αντικείμενα.

**Στατικός ηλεκτρισμός.** Μερικά χαλιά μπορεί να δημιουργήσουν στατικό ηλεκτρισμό.

Οποιαδήποτε στατική αποφόρτιση δεν είναι επικίνδυνη για την υγεία.

**Χρησιμοποιείτε μόνον** εξαρτήματα HOOVER.

**Μην** μαζεύετε εύφλεκτα υλικά, όπως καθαριστικά, πετρέλαια κ.λπ.

**Τα σπρέυ μπορεί να είναι εύφλεκτα.**

Μην ψεκάζετε δίπλα στη σκούπα. Μην βγάζετε την πρίζα τραβώντας το καλώδιο, γιατί εάν καταστραφεί, η σκούπα θα πρέπει να επισκευαστεί από το εξουσιοδοτημένο σέρβις της HOOVER.

**Μην** συνεχίζετε να χρησιμοποιείτε τη σκούπα, αν δείχνει ότι έχει βλάβη ή όταν το καλώδιο παρουσιάζει φθορά.

**Μετά από τη χρήση** κλείνετε πάντα το διακόπτη λειτουργίας και βγάζετε το καλώδιο από την πρίζα. Το ίδιο κάνετε πριν από το καθάρισμα ή όταν θέλετε να κάνετε οποιαδήποτε άλλη εργασία στη σκούπα.

**Για την ασφαλή και σωστή λειτουργία της συσκευής** το σέρβις και οποιαδήποτε άλλη διόρθωση πρέπει να γίνεται μόνο από εξουσιοδοτημένους τεχνικούς της HOOVER.

## Ηλεκτρικές απαιτήσεις

# ΠΡΟΕΙΔΟΠΟΙΗΣΗ! ΤΟ ΗΛΕΚΤΡΙΚΟ ΡΕΥΜΑ ΜΠΟΡΕΙ ΝΑ ΕΙΝΑΙ ΕΞΑΙΡΕΤΙΚΑ ΕΠΙΚΙΝΔΥΝΟ.

Η συσκευή αυτή έχει διπλή μόνωση και δεν απαιτεί γείωση.

**ΣΗΜΑΝΤΙΚΟ:** Τα σύρματα στο καλώδιο τροφοδοσίας έχουν χρωματισμούς που αντιστοιχούν με τις ακόλουθες κωδικοποιήσεις:

**Μπλε – ΟΥΔΕΤΕΡΟ Καφέ – ΕΝΕΡΓΟ**

### Συναρμολόγηση χειρολαβής (1)

Η χειρολαβή πρέπει να συναρμολογείται στη σκούπα πριν από τη χρήση, εκτός και αν χρησιμοποιείται μαζί με τον μάντα ώμου - βλέπε (6).

1. Αφαιρέστε τη βίδα από τη χειρολαβή.
2. Περάστε τη χειρολαβή στο πάνω μέρος της σκούπας.
3. Βιδώστε τη βίδα.

### Αποθήκευση καλωδίου (2)

- a) Τυλίξτε το καλώδιο γύρω από τα άγκιστρα. Στερεώστε το καλώδιο με την ενσωματωμένη ασφάλεια.
- b) Ανοίξτε την ενσωματωμένη ασφάλεια. Στρέψτε και τα δύο άγκιστρα προς τα μέσα, όπως φαίνεται στην εικόνα, για να ελευθερώσετε το καλώδιο.

### Εξαρτήματα (3)<sup>†</sup>

- a) Ιμάντας ώμου<sup>†</sup>
  - b) Εύκαμπτος σωλήνας<sup>†</sup>
  - c) Βούρτσα ξεσκονίσματος<sup>†</sup>
  - d) Σωλήνας προέκτασης
  - e) Εξάρτημα για έπιπλα
  - f) Εξάρτημα για γωνίες
- ### Ακροφύσια (3)
- g) Πέλμα: πιέστε το πεντάλ για να φέρετε τις βούρτσες σε επαφή με το σκληρό δάπεδο.
  - h) Εξάρτημα για ευαίσθητα δάπεδα\*: για ξύλο και όλα τα ευαίσθητα δάπεδα.
  - i) Εξάρτημα turbo\*: ειδικό για χαλιά.
  - l) Εξάρτημα ηλεκτρικής βούρτσας\*: για βαθύ καθαρισμό χαλιών με μεγάλο εμβαδόν.

### Χειρισμός (4)

- a) Διακόπτης **ON/OFF**  
Πιέστε για να ενεργοποιήσετε.  
Πιέστε ξανά για να απενεργοποιήσετε.
- b) **Ρυθμιστής ισχύος\***  
Σύρετε προς τα δεξιά για να αυξήσετε την ισχύ.  
Σύρετε προς τα αριστερά για να μειώσετε την ισχύ.

### Αύξηση ισχύος (5)

Για τη χρήση του εξαρτήματος ηλεκτρικής βούρτσας εισάγετε το φινις της βούρτσας στην υποδοχή στο πίσω μέρος της σκούπας (πίσω από τον πίνακα ελέγχου).

### Ιμάντας ώμου (6)<sup>†</sup>

- a) Αφού αφαιρέσετε τον εύκαμπτο σωλήνα ή κάποιο εξάρτημα περάστε το ένα άκρο του ιμάντα ώμου στο σωλήνα στη βάση της σκούπας. Περιστρέψτε το άκρο του ιμάντα μέχρι να ασφαλίσει στην ειδική προεξοχή, όπως απεικονίζεται.  
Εγκαταστήστε τα κατάλληλα εξαρτήματα, ανάλογα με τη χρήση.
- b) Με την κεντρική λαβή αποσυνδεδεμένη – βλέπε (1), στερεώστε το άλλο άκρο του ιμάντα ώμου στο πάνω μέρος της χειρολαβής.
- c) Περάστε τη σκούπα πάνω από τον ώμο, όπως απεικονίζεται.

**ΣΗΜΑΝΤΙΚΟ:** Πριν από την αλλαγή της χαρτοσακούλας ή την αφαίρεση των φίλτρων, να αφαιρείτε πάντα το φινις από την παροχή του ηλεκτρικού ρεύματος.

\*Τα χαρακτηριστικά διαφέρουν ανάλογα με το μοντέλο † Προαιρετικό εξάρτημα.

## Αλλαγή χαρτοσακούλας (7)

Ο δείκτης ελέγχου της σακούλας γίνεται κόκκινος, όταν απαιτείται αντικατάσταση της σακούλας.

Για να λαμβάνετε την πραγματική ένδειξη σχετικά με την κατάσταση της σακούλας ο ρυθμιστής ισχύος πρέπει να είναι τοποθετημένος στο μέγιστο (τέρμα δεξιά).

**ΜΗΝ** παραγεμίζετε τη σακούλα.

Για να αλλάξετε τη σακούλα:

1. Τοποθετήστε τη σκούπα σε επίπεδη επιφάνεια.
2. Αφαιρέστε το κάλυμμα σακούλας.
3. Αφαιρέστε τη σακούλα, τραβώντας το κολάρο από το στόμιο του σωλήνα με χρήση της γλωττίδας, όπως απεικονίζεται. Η σακούλα σφραγίζεται αυτόματα.
4. Τοποθετήστε την καινούρια σακούλα, διπλώνοντας πρώτα τα άκρα της σακούλας και ασφαρίζοντας το χαρτονάκι, όπως απεικονίζεται.
5. Τοποθετήστε το χαρτονάκι μπροστά από τις προεξοχές στο κάτω μέρος του κελύφους της σακούλας, όπως απεικονίζεται, πιέστε το χαρτονάκι πάνω στο σωλήνα μέχρι να ασφαλίσει και να ακουστεί 'κλικ'.
6. Τοποθετήστε τις προεξοχές της σακούλας, όπως απεικονίζεται και κλείστε το κάλυμμα.

**Μην** χρησιμοποιείτε τη σκούπα χωρίς να έχετε σακούλα στον κάδο.

## Η HOOVER ΣΥΝΙΣΤΑ ΤΟΝ ΚΑΘΑΡΙΣΜΟ/ΤΗΝ ΑΝΤΙΚΑΤΑΣΤΑΣΗ ΤΩΝ ΦΙΛΤΡΩΝ ΜΕΤΑ ΑΠΟ ΠΕΝΤΕ ΓΕΜΙΣΜΑΤΑ ΤΗΣ ΣΑΚΟΥΛΑΣ.

## ΑΛΛΑΓΗ ΤΟΥ ΦΙΛΤΡΟΥ ΑΦΡΟΥ ΠΡΙΝ ΤΟ ΜΟΤΕΡ\* (8)

Αφού αφαιρέσετε τη χαρτοσακούλα, βγάλτε το φίλτρο από το περίβλημα της σακούλας.

Τοποθετήστε το καινούργιο φίλτρο και επανατοποθετήστε τη χαρτοσακούλα.

## ΠΛΥΣΙΜΟ ΤΟΥ ΦΙΛΤΡΟΥ ΠΡΙΝ ΤΟ ΜΟΤΕΡ HEPA (9)

Αφού αφαιρέσετε τη χαρτοσακούλα, πατήστε την ασφάλεια του φίλτρου HEPA πριν από το μοτέρ για να απασφαλίσετε το φίλτρο και, στη συνέχεια, γείρετέ το και αφαιρέστε το από τη θήκη του φίλτρου. Πλύνετε το φίλτρο στο χέρι με χλιαρό νερό και αφήστε το να στεγνώσει καλά προτού το τοποθετήσετε και πάλι στη σκούπα. Η Hoover συνιστά να πλένετε το φίλτρο μετά από κάθε πέντε γεμίσματα της σακούλας σκόνης.

Για να επανατοποθετήσετε το φίλτρο, τοποθετήστε τη γλωττίδα στη βάση του πλαισίου του φίλτρου στην αντίστοιχη θέση στη θήκη του φίλτρου. Γείρετε και πιέστε το φίλτρο μέχρις ότου η ασφάλειά του ασφαλίσει και το φίλτρο εφαρμόσει στη θέση του.

## ΑΛΛΑΓΗ ΤΟΥ ΦΙΛΤΡΟΥ ΕΞΟΔΟΥ (10)

- α) Ανασηκώστε και αφαιρέστε το κάλυμμα του φίλτρου.
- β) Αφαιρέστε το φίλτρο.
- γ) Τοποθετήστε το καινούργιο φίλτρο και επανατοποθετήστε το κάλυμμα.

## Καλώντας το σέρβις

Θα υπάρξει επιβάρυνση σε περίπτωση που η σκούπα βρεθεί ότι λειτουργεί κανονικά ή ότι δεν έχει συναρμολογηθεί σύμφωνα με τις παρούσες οδηγίες ή ότι έχει γίνει αντικανονική χρήση της.

Πριν να καλέσετε ένα τεχνικό του Σέρβις της HOOVER διεξάγετε τους ελέγχους της ακόλουθης λίστας:

1. Γίνεται παροχή ρεύματος στη σκούπα; Ελέγξτε το με μια άλλη συσκευή.
2. Γέμισε η χαρτοσακούλα;
3. Είναι φραγμένο το στόμιο;
4. Είναι φραγμένα τα φίλτρα; Σε περίπτωση που έχετε οποιαδήποτε αμφιβολία καλέστε για συμβουλές το τοπικό Σέρβις της Hoover - ενδεχομένως να μπορούν να σας βοηθήσουν από το τηλέφωνο.

**\*Τα χαρακτηριστικά διαφέρουν ανάλογα με το μοντέλο**

## Αναλώσιμα και ανταλλακτικά\*

Να χρησιμοποιείτε αποκλειστικά τα αναλώσιμα και τα γνήσια ανταλλακτικά της Hoover.

ΑΝΤΑΛΛΑΚΤΙΚΑ	ΚΩΔΙΚΟΣ
Σακούλες Purefillt (5 σακούλες υψηλού φιλτραρίσματος)	H21 P- 35600704
Χαρτοσακούλες (5 χαρτοσακούλες)	H21 A- 09173873
Κιτ φίλτρου (Φίλτρο Carbon Hera πριν το μοτέρ και κλασικό φίλτρο εξόδου)	U42 - 35600693
Κιτ φορητής χρήσης (1 ιμάντας ώμου + 1 εύκαμπτος σωλήνας + 1 βούρτσα ξεσκονίσματος)	C48 - 35600191
Ακροφύσιο χαλιών και δαπέδου	G28 - 09185554
Ακροφύσιο caresse για παρκέ:	G87PC -35600655
Ακροφύσιο turbo	J29TN -35600705

### ΕΓΓΥΗΣΗ

Παραχωρούμε δύο (2) χρόνια εγγύηση, στο προϊόν, ξεκινώντας από την ημερομηνία αγοράς.

Μέσα στην περίοδο εγγύησης καλύπτουμε, χωρίς χρέωση, οποιοδήποτε ελαττώμα προερχόμενο από κακή κατασκευή ή κακής ποιότητας υλικό, είτε επισκευάζοντας είτε αντικαθιστώντας ολόκληρη τη συσκευή σύμφωνα με την κρίση μας. Η εγγύηση δεν καλύπτει: φυσιολογική φθορά ή ελαττώματα λόγω αμέλειας του χρήστη, καθώς επίσης και αναλώσιμα ανταλλακτικά όπως σακούλες, βούρτσες, φίλτρα, ιμάντες, λυχνίες κ.λ.π.

Η εγγύηση ακυρώνεται αν έχουν γίνει επισκευές από μη εξουσιοδοτημένα άτομα ή δεν έχουν χρησιμοποιηθεί γνήσια ανταλλακτικά Hoover. Για επισκευή χωρίς χρέωση μέσα στην περίοδο της εγγύησης, παραδώστε ή στείλτε την συσκευή με την απόδειξη αγοράς σε ένα εξουσιοδοτημένο κατάστημα σέρβις της Hoover.

®

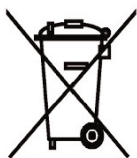

Αυτή η συσκευή φέρει τη σήμανση που επιβάλλει η Ευρωπαϊκή Οδηγία 2002/96/ΕΚ περί Αποβλήτων Ηλεκτρικού και Ηλεκτρονικού Εξοπλισμού (ΑΗΗΕ). Η σωστή απόρριψη του προϊόντος θα αποτρέψει τις πιθανές αρνητικές επιπτώσεις στο περιβάλλον και την ανθρώπινη υγεία, οι οποίες πιθανόν να προκύψουν από την ακατάλληλη διαχείριση του προϊόντος. Η σήμανση του προϊόντος επισημαίνει ότι το συγκεκριμένο προϊόν δεν πρέπει να απορρίπτεται μαζί με τα οικιακά απορρίμματα. Αντιθέτως, θα πρέπει να παραδίδεται στο εκάστοτε σημείο συλλογής ηλεκτρικού και ηλεκτρονικού εξοπλισμού για ανακύκλωση. Η απόρριψη του προϊόντος θα πρέπει να πραγματοποιηθεί σύμφωνα με τους κατά τόπους περιβαλλοντικούς κανονισμούς για την απόρριψη αποβλήτων. Για περισσότερες πληροφορίες σχετικά με τη διαχείριση, την ανάκτηση και την ανακύκλωση αυτού του προϊόντος, επικοινωνήστε με τη δημοτική υπηρεσία της περιοχής σας, την υπηρεσία απόρριψης οικιακών απορριμμάτων ή το κατάστημα από το οποίο αγοράσατε το προϊόν.

### BERSON

ΑΦΟΙ Κ. ΣΑΡΑΦΙΔΗ Α.Ε.Β.Ε

ΑΘΗΝΑ

Αγαμέμνωνος 47, 176 75 Καλλιθέα  
Τηλ: 210-9478700 Φαξ: 210-9428541  
Service: 210-9478773  
Αντ/κά: 210-9478775

Πανεπιστημίου 41 - Στοά Νικολούδη  
Τηλ: 210-3222705 Φαξ: 210-3225770

### ΘΕΣΣΑΛΟΝΙΚΗ

Αλ. Παπαναστασίου 53-55, 54 453  
Θεσ/νίκη  
Τηλ: 2310-923761 Φαξ: 2310-928972

## LEES DEZE INSTRUCTIES GOED DOOR

Dit product moet worden gemonteerd overeenkomstig deze instructies. Dit product dient uitsluitend voor huishoudelijk gebruik, ter verwijdering van vuil en stof van huishoudelijke vloerbedekking en vloeren.

De accessoires kunnen worden gebruikt voor het verwijderen van vuil en stof van meubilair en bekleding.

### ELEKTRISCHE VEREISTEN

#### WAARSCHUWING!

ELEKTRICITEIT KAN BIJZONDER GEVAARLIJK ZIJN. Dit apparaat is dubbel geïsoleerd en moet niet worden geaard.

**BELANGRIJK:** De individuele draden in het hoofdsnoer zijn gekleurd in overeenstemming met de volgende code:

- Blauw: – Neutraal
- Bruin: – Spanningvoerend

### VEILIGHEIDSinSTRUCTIES

**Handleiding.** Deze stofzuiger mag alleen worden gebruikt voor de werkzaamheden waarvoor deze is bedoeld, zoals beschreven in deze instructies. Overtuig u ervan dat u deze goed hebt begrepen, alvorens het apparaat te gebruiken.

**Vervang de papieren zak** regelmatig wanneer u materiaal zoals poeder of fijn stof opzuigt of als u een nieuw tapijt reinigt.

**Veiligheid voor kinderen, ouderen of minder begaafden:** Laat kinderen niet spelen met het apparaat of de bedieningsonderdelen. Zorg voor toezicht bij gebruik van het apparaat door oudere kinderen, ouderen of minder begaafden.

**NOOIT** de stofzuiger in de buitenlucht gebruiken of op een nat oppervlak, of voor het opzuigen van nat materiaal.

**NOOIT** scherpe of harde voorwerpen, lucifers, hete as, sigarettenpeuken e.d. opzuigen.

**Statische electriciteit.** In sommige soorten vloerbedekking kan een kleine hoeveelheid statische electriciteit worden gevormd. Een ontlading van deze statische electriciteit is niet gevaarlijk voor de gezondheid.

**Gebruik uitsluitend** de hulpstukken die door Hoover zijn aanbevolen of geleverd.

**NOOIT** brandbare vloeistoffen opzuigen zoals reinigingsvloeistoffen, benzine, enz., noch de daardoor geproduceerde dampen.

**Spuitbussen.** De inhoud hiervan kan ontvlambaar zijn. Spuit **NOOIT** in buurt van de stofzuiger.

**Het snoer.** De stekker **NIET** uit het stopcontact verwijderen door aan het snoer te trekken. Als het snoer of de stekker beschadigd zijn, moet de stofzuiger worden hersteld door een officiële HOOVER onderhoudsmonteur, om risico's te vermijden.

**Storingen / defecten.** Uw stofzuiger **NIET** blijven gebruiken als die kennelijk defect is of als het elektrisch snoer beschadigd is.

**Na het gebruik.** De stofzuiger afzetten en de stekker uit het stopcontact verwijderen. De stofzuiger altijd afzetten en de stekker uit het stopcontact verwijderen voordat reiniging of onderhoud van het apparaat plaats vindt.

**Hoover Service.** Tenslotte: Om de voortdurende veilige en efficiënte werking van het apparaat te kunnen garanderen, wordt aanbevolen dat reparaties en onderhoud uitsluitend worden uitgevoerd door een officiële HOOVER onderhoudsmonteur.

**HANDVAT MONTEREN (1)**

Tenzij het apparaat wordt gebruikt met de schouderband (zie (6)), dient altijd vóór gebruik het handvat op de stofzuiger te worden gemonteerd.

1. Verwijder de handschroef van het handvat.
2. Schuif het handvat over de stofzuiger.
3. Draai de handschroef vast.

**DE KABEL OPBERGEN (2)**

- a) Wind het snoer om de haken.  
Zet het snoer vast met de snoerklem.
- b) Maak de snoerklem los.  
Draai beide haken naar binnen om het snoer af te wikkelen (zie afbeelding).

**ACCESSORIES (3)<sup>†</sup>**

- a) Schouderband<sup>†</sup>
- b) Flexibele slang<sup>†</sup>
- c) Stofborstel<sup>†</sup>
- d) Verlengbuis
- e) Zuigmond voor meubilair
- f) Spleetzuigmond

**MONDSTUKKEN (3)**

- g) Zuigmond voor vloerbedekking/vloeren: druk op het pedaal, zodat de borstels de harde vloer raken.
- h) Zuigmond kwetsbare vloeren\*: voor hout en alle kwetsbare vloeren.
- i) Turbozuigmond\*: speciaal voor vloerbedekking.
- l) Krachtzuigmond\*: voor diep reinigen van vloerbedekking met een groot oppervlak.

**BEDIENINGSKNOPPEN (4)**

- a) **AAN/UIT** schakelaar  
Indrukken om de machine in te schakelen.  
Nogmaals indrukken om de machine uit te schakelen.
- b) **Zuigkrachtinstelling\***  
Naar rechts schuiven voor hogere zuigkracht.  
Naar links schuiven voor lagere zuigkracht.

**KRACHTZUIGER (5)**

Bij gebruik van de krachtzuigmond, dient de «krachtzuigstekker» te worden aangesloten op het contact aan de achterkant van de stofzuiger (achter het bedieningspaneel).

**SCHOUDERBAND (6)<sup>†</sup>**

- a) Verwijder de zuigmond en schuif een uiteinde van de schouderband over de buis aan de onderkant van de stofzuiger. Schuif de band tot voorbij het grendellipje en draai de band zoals getoond. Aanbrengen met het hulpstuk voor het gewenste gebruik.
- b) Verwijder het grootste handvat – zie (1). Bevestig het andere uiteinde van de schouderband met de clip aan de bovenkant van de stomp van dit handvat.
- c) Draag de stofzuiger over de schouder, zoals getoond.

**\* Eigenschappen kunnen per model verschillen**

**BELANGRIJK: SCHAKEL DE STOPZUIGER UIT EN HAAL DE STEKKER UIT HET STOPCONTACT VOORDAT DE PAPIEREN ZAK WORDT VERVANGEN OF DE FILTERS WORDEN VERWIJDERD.**

**\* Kenmerken zijn per model verschillend † Verkrijgbaar accessoire.**

**BE/NL****DE STOFZAK VERVANGEN (7)**

De stofzakindicator wordt rood wanneer de stofzak vol is of moet worden vervangen. De stofzakindicator geeft de inhoud van de stofzak alleen goed weer wanneer de zuigkrachtinstelling in de hoogste stand staat (helemaal naar rechts).

Laat de stofzak **NOOIT** te vol worden.

De stofzak vervangen:

1. Leg de stofzuiger op een vlakke ondergrond
2. Verwijder de klep over de zak.
3. Verwijder de stofzak door de kraag van de zak met het lipje van de inlaatopening van de zuigslang te trekken. De zak wordt automatisch afgesloten.
4. Breng de nieuwe zak aan door eerst de hoeken van de zak terug te vouwen en de flap te sluiten, zoals getoond.
5. Plaats de nieuwe zak in de stofzakruimte vóór de lipjes, zoals getoond. Druk vervolgens de kraag over de inlaatopening van de slang, totdat hij op zijn plaats klikt.
6. Bevestig de lipjes op de klep van de stofzak, zoals getoond, en sluit de klep.

De stofzuiger mag **NOOIT** zonder stofzak worden gebruikt.

**HOOVER ADVISEERT OM DE FILTERS TE REINIGEN/VERVANGEN OM DE VIJF VOLLE ZAKKEN.**

**SCHUIMSTOF MOTORFILTER VERVANGEN\* (8)**

Neem de filter uit het stofreservoir als de papieren stofzuigerzak verwijderd is. Plaats de nieuwe filter en vervang de papieren zak.

**HEPA MOTORFILTER SCHOONMAKEN\* (9)**

Verwijder de papieren stofzak, druk de vergrendeling van de HEPA motorfilter in om de filter te ontgrendelen en wip deze uit de behuizing. Reinig de filter door deze handmatig af te spoelen met lauw water en laat hem goed drogen voordat u hem terugplaatst in de stofzuiger. Hoover raadt u aan de filters na vijf volle stofzakken te reinigen.

De filter terugplaatsen: plaats het lipje aan de onderkant van de filter op zijn plek in de filterbehuizing. Plaats de filter zo dat het lipje van de filter op zijn plek vastklikt.

**DE UITBLAASFILTER VERVANGEN (10)**

- a) Open de filterklep.
- b) Schuif de filter eruit.
- c) Plaats de nieuwe filter en sluit de filterklep.

**\* Eigenschappen kunnen per model verschillen**

**SERVICEOPROEP**

Er zal een tarief in rekening worden gebracht wanneer blijkt dat de stofzuiger in goede conditie verkeert, of niet gemonteerd is in overeenstemming met deze instructies, of incorrect gebruikt is.

Controleer de volgende lijst voordat u een HOOVER onderhoudsmonteur belt:

1. Controleer of de netstroom naar stofzuiger is aangesloten en werkt. Controleer het stopcontact met een ander elektrisch apparaat.
2. Is de papieren zak vol?
3. Is de aansluiting verstopt?
4. Zijn de filters verstopt?

Bel in geval van twijfel de serviceafdeling van HOOVER voor telefonisch advies.



**TOEBEHOREN EN RESERVEONDERDELEN\***

Gebruik uitsluitend originele Hoover toebehoren en onderdelen.

CODES VAN TOEBEHOREN EN RESERVEONDERDELEN	CODE
Purefilt stofzakken (5 zakken met hoge filtratie)	H21 P- 35600704
Papieren zakken (5 papieren zakken)	H21 A- 09173873
Filter kit (Hepa koolstof motorfilter en standaard uitblaasfilter)	U42 - 35600693
Portable kit (1 schouderriem + 1 slang + 1 stofborstel)	C48 - 35600191
Zuigmond voor tapijt & vloer	G28 - 09185554
Zuigmond voor parket - Caresse	G87PC -35600655
Turbomondstuk	J29TN -35600705

**UW GARANTIE**

De garantievoorzwaarden voor dit toestel worden bepaald door uw vertegenwoordiger in het land waarin het toestel verkocht wordt. Bijzonderheden omtrent deze voorwaarden kunnen verkregen worden bij de dealer bij wie het toestel werd gekocht. Het bewijs van verkoop of ontvangst moet getoond worden bij elke claim onder de voorwaarden van deze garantie. Onderworpen aan verandering zonder kennisgeving.

**® Gedeponneerd Merk**

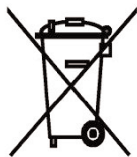

Dit toestel is voorzien van een markering volgens de Europese richtlijn 2002/96/EG betreffende afgedankte elektrische en elektronische apparatuur (AEEA). Door dit product aan het einde van de levensduur op verantwoorde wijze weg te gooien, voorkomt u mogelijk negatieve gevolgen voor het milieu en de gezondheid, die zouden kunnen ontstaan door een onverantwoorde afvalverwerking van dit product. Het symbool op dit product geeft aan dat het niet mag worden beschouwd als huishoudelijk afval. In plaats hiervan moet u het inleveren bij een inzamelpunt voor het recyclen van elektrische en elektronische apparatuur. U moet het toestel weggooien in overeenstemming met de lokale voorschriften voor afvalverwerking. Voor meer informatie over verwerking, hergebruik en recycling van dit product, kunt u contact opnemen met uw lokale overheid, uw afvalverwerkingsbedrijf of de winkel waar u het product heeft gekocht.

**Candy Hoover Belgium NV**  
**Haachtsesteenweg 162B**  
**1820 Melsbroek**  
**Tel : 02-752 94 11**

**Candy Nederland BV**  
**Argonweg 7-11**  
**3812 RB AMERSFOORT**  
**Tel : 033-4224000**

**Gias Customer Service (België)**  
**0903/99109 (1.12 € / min.)**

**Gias Customer Service (Nederland)**  
**0900/9999109 (0.10 € / min.)**

# PEČLIVĚ SI, PROSÍM, PŘEČTĚTE TENTO NÁVOD

Tento produkt se smí sestavit a používat výhradně v souladu s pokyny uvedenými v tomto návodu. Je určen pouze pro odstraňování suchých nečistot a prachu z koberců a podlah v domácnosti. Sadu příslušenství lze použít k odstraňování prachu z nábytku a tkanin.

## POŽADAVKY NA NAPÁJENÍ

### POZOR!

**Elektřina může být velmi nebezpečná. Tento vysavač má dvojitou izolaci a nesmí být uzemněn.**

**UPOZORNĚNÍ:** Vodiče v přívodní šňůře mají toto barevné značení:

- Modrý – nulák
- Hnědý – fáze.

## BEZPEČNOSTNÍ UPOZORNĚNÍ

**Návod k použití.** Tento vysavač se smí používat pouze k účelům, pro které byl vyroben, jak je uvedeno v tomto návodu. Před použitím vysavače se s instrukcemi důkladně seznámte.

**Vyměňte papírový sáček** dostatečně často, pokud vysáváte materiál prachového typu nebo jemný prach při čištění nových koberců.

**Bezpečnost dětí, starších nebo nemohoucích lidí:** Nedovolte, aby si s přístrojem nebo jeho ovládáním hrály děti. Dohlížejte na používání přístroje staršími dětmi, staršími nebo nemohoucími lidmi.

Vysavač **NEPOUŽÍVEJTE** na venkovní úklid, na vlhké povrchy nebo na vysávání vody.

**NEVYSÁVEJTE** tvrdé nebo ostré předměty, zápalky, žhavý popel, cigaretové nedopalky a podobně.

**Statická elektřina.** Při čištění některých koberců dochází ke vzniku statické elektřiny. Výboje statické elektřiny neohrožují zdraví.

**Používejte pouze** příslušenství dodané nebo doporučené firmou Hoover.

**NEVYSÁVEJTE** hořlavé kapaliny, jako například čisticí roztoky, benzín apod., ani jejich výpary.

**Aerosolové spreje** mohou být hořlavé. Nestříkejte jimi v blízkosti vysavače.

**Napájecí kabel.** Při odpojování vysavače od napájení netahejte za napájecí kabel. Opravu poškozeného napájecího kabelu smí z bezpečnostních důvodů provádět pouze autorizovaný servisní technik značky HOOVER.

**Závady.** Je-li vysavač nebo přívodní šňůra poškozena, přístroj nepoužívejte.

**Po použití.** Vypněte vysavač a přívodní šňůru vytáhněte ze zásuvky. Před čištěním nebo prováděním údržby vysavač vždy vypněte a odpojte od sítě.

**Servis Hoover.** Abyste zaručili trvale bezpečnou a efektivní funkci vysavače, nechte jej vždy opravovat pouze u autorizovaného servisního technika firmy Hoover.

## MONTÁŽ RUKOJETI (1)

Nepoužíváte-li vysavač s ramenním popruhem, je třeba před použitím namontovat rukojeť - viz obr. (6).

1. Rukou vyšroubujte šroub rukojeti.
2. Rukojeť nasadte shora na vysavač.
3. Utáhněte šroub.

## ULOŽENÍ NAPÁJECÍHO KABELU (2)

- A) Naviňte kabel na háky.  
Zajistěte kabel propojenou svorkou.
- B) Uvolněte připojenou svorku.  
Otočte oba háky dovnitř podle obrázku, abyste uvolnili kabel.

## PŘÍSLUŠENSTVÍ (3)<sup>†</sup>

- A) Ramenní popruh<sup>†</sup>
- B) Pružná hadice<sup>†</sup>
- C) Prachový kartáč<sup>†</sup>
- D) Prodlužovací trubice
- E) Hubice na nábytek
- F) Štěrbínový nástavec

## HUBICE (3)

- G) Hubice na koberce a podlahy:  
sešlápnutím pedálu se vysunou kartáče - pro čištění hladkých podlah.
- H) Šetrná hubice na podlahy\*: vhodná k čištění dřevěných a choulostivých podlah.
- I) Hubice Turbonozzle\*: speciální hubice na koberce.
- L) Elektrická aktivní hubice\*: pro důkladné čištění velkých ploch koberce.

## OVLÁDACÍ PRVKY (4)

- A) Hlavní vypínač Stisknutím vysavač zapnete. Opětovným stisknutím jej vypnete.
- B) Ovládání sacího výkonu\* Posunutím doprava se zvýší sací výkon. Posunutím doleva se sníží sací výkon.

## NAPÁJENÍ EXTERNÍCH ZAŘÍZENÍ (5)

Používáte-li elektrickou aktivní hubici, připojte její napájecí kabel do zdířky na zadní straně vysavače (za ovládacím panelem).

## RAMENNÍ POPRUH (6)<sup>†</sup>

- A) Odstraňte hubici. Jeden konec popruhu přetáhněte přes trubici na dně vysavače. Popruh protáhněte přezkou a otočte, jak je znázorněno na obrázku. Vybavte doplňky podle účelu použití.
- B) Odstraňte dlouhou rukojeť - Viz obr. (1). Druhý konec ramenního popruhu upevněte pomocí přezky na vrchní straně rukojeti k přenášení vysavače.
- C) Popruh si nasadte přes rameno, jak je znázorněno na obrázku.

**DŮLEŽITÉ: Předtím, než vyměníte papírový sáček nebo filtry, vysavač vypněte a odpojte zástrčku ze sítě.**

\* Tato funkce závisí na modelu † Volitelné příslušenství.

## VÝMĚNA PAPIŘOVÉHO SÁČKU (7)

Jakmile kontrolka stavu sáčku zčervená, prachový sáček je třeba vyměnit. Má-li kontrolka ukazovat správně, musí být regulace výkonu nastavena na maximum (zcela vpravo).

**NENECHTE** sáček přeplnit.

Výměna sáčku:

1. Položte vysavač na rovný povrch.
2. Odklopte kryt nádrže EcoBox™.
3. Uchopte sáček za manžetu a uvolněte úchyt, jak je znázorněno na obrázku. Sáček vytáhněte z vysavače. Chlopeň se sama uzavře.
4. Vezměte nový sáček a ohněte jeho rohy a uzavírací chlopeň tak, jak je znázorněno na obrázku.
5. Manžetu sáčku zasuňte před úchyty, viz obr., a zatlačte ji před sací otvor tak, aby zapadla na své místo.
6. Pomocí úchytů zaklopte kryt prachového sáčku, viz obr.

**Nepoužívejte** vysavač bez prachového sáčku.

**Společnost Hoover doporučuje vyčistit/vyměnit filtry po pěti vyprázdněních plné nádrže EcoBox™ nebo prachového sáčku.**

## SERVIS

Za servisní práci bude účtován poplatek, pokud byl vysavač prohlédnut a nebyla na něm shledána závada, pokud nebyl vysavač sestaven podle tohoto návodu nebo pokud byl používán k jinému účelu, než ke kterému je určen.

Než zavoláte servisního technika firmy HOOVER, zkontrolujte následující:

- 1) Jde do vysavače elektřina? Zkontrolujte zásuvku pomocí jiného spotřebiče.
- 2) Je papírový sáček plný?
- 3) Není ucpaný sací otvor?
- 4) Nejsou ucpané filtry?

Máte-li jakékoliv pochybnosti, zavolejte nejbližší servisní pobočku firmy HOOVER. Možná se vám problém podaří odstranit po telefonu.

**\* Tato funkce závisí na modelu**

## VÝMĚNA PĚNOVÉHO FILTRU PŘED MOTOREM\* (8).

S vyjmutým papírovým sáčkem zdvihněte filtr z pouzdra sáčku.

Namontujte nový filtr a vyměňte papírový sáček.

## MYTÍ FITRU HEPA PŘED MOTOREM\* (9)

Jakmile papírový filtr vyjmete, stiskněte západku filtru HEPA umístěnou před motorem, potom filtr nakloňte a vyjměte jej z e svého pouzdra. Filtr umývejte ručně v teplé vodě a nechte jej důkladně uschnout předtím, než jej vrátíte do přístroje. Doporučujeme čištění filtrů po každých 5 naplněních papírových sáčků. Pokud budete chtít filtr nasadit zpět, posuňte úchytku na spodní části rámu filtru do příslušné pozice na pouzdře filtru. Filtr otočte a zatlačte, dokud západka filtru nezapadne a filtr není ve své pozici.

## VÝMĚNA VÝFUKOVÉHO FILTRU (10)

- a) Zdvihněte kryt filtru.
- b) Filtr srolujte.
- c) Nasadte nový filtr a kryt vraťte na své místo.

## Spotřební materiál a náhradní díly\*

Používejte pouze originální spotřební materiál a náhradní díly.

KÓDY SPOTŘEBNÍHO MATERIÁLU A NÁHRADNÍCH	DÍLŮ
Sáčky Purefilt (5 sáčků pro vysokou filtraci)	H21 P- 35600704
Papírové sáčky (5 papírových sáčků)	H21 A- 09173873
Sada filtrů (filtr Carbon Hepa pro umístění před motor a standardní výfukový filtr)	U42 - 35600693
Přenosná sada (1 pás přes rameno + 1 hadice + prachový kartáč)	C48 - 35600191
Hubice na koberec a podlahu	G28 - 09185554
Hubice na hladké parkety	G87PC -35600655
Turbo hubice	J29TN -35600705

## Záruka

Záruční podmínky pro tento spotřebič jsou takové, jaké stanoví náš zástupce v zemi, kde se spotřebič prodává. Podrobné údaje ohledně těchto podmínek lze obdržet od prodejce, u kterého byl spotřebič zakoupen. Při reklamaci podle těchto záručních podmínek musí být předložena účtenka nebo doklad o nákupu. Podléhá změně bez oznámení.



Přístroj je označen v souladu se Směrnicí Evropského společenství č. 2002/96/EC o odpadech z elektrických a elektronických zařízení. Pokud zajistíte správnou likvidaci tohoto výrobku, napomůžete zamezit možným nežádoucím důsledkům na životní prostředí a lidské zdraví, ke kterým by jinak došlo v případě nevhodné manipulace s odpadem z tohoto výrobku. Tento symbol na výrobku znamená, že s tímto výrobkem není možno nakládat jako s domovním odpadem. Místo toho jej předejte na sběrné místo oprávněné k recyklaci elektrických a elektronických zařízení. Likvidaci je nutno provést v souladu s místními předpisy o ekologickém nakládání s odpady. Více informací zacházení, údržbě a recyklaci tohoto výrobku vám poskytne místní městský úřad, firma pověřena likvidací domovního odpadu nebo obchod, ve kterém jste výrobek zakoupili.

**ČANDY CR s.r.o.**  
Karmelitská 18  
118 00 Praha 1  
Tel: 257 530 418

## PROSIMO, DA POZORNO PREBERETE SLEDEČA NAVODILA

Izdelek morate sestaviti in z njim upravljati skladno s temi navodili. Uporabljate ga lahko izključno za čiščenje v gospodinjstvih, za vsesavanje nečistoče in prahu iz preprog in tal.

Priloženi nastavki omogočajo čiščenje oblažjenega in drugega pohištva.

### PRIKLJUČITEV NA ELEKTRIČNO OMREŽJE

POZOR, ELEKTRIKA JE LAHKO ZELO NEVARNNA!

Ta aparat ima dvojno izolacijo in ne sme biti ozemljen.

**OPOZORILO:** Žice v priključnem kablu so obarvane na naslednji način:

- Modra – Nula
- Rjava – Faza

### VARNOSTNA OPOZORILA

**Navodila za uporabo.** Sesalnik uporabljajte le v dovoljene namene, kot je to opisano v tej knjižici. Pred uporabo pazno preberite navodila in jih vedno upoštevajte.

Redno **menjajte papirnato vrečko za prah**, ko sesate materiale, kot so drobni prašni delci, ali po čiščenju novih preprog.

**Varnost otrok, ostarelih ali slabotnih:** Otrokom ne dovolite, da se igrajo z napravo ali njenimi regulatorji. Če napravo uporabljajo starejši otroci, ostareli ali slabotni, bodite v bližini.

**NE** sesajte tekočin, mokrih površin ali na prostem.

**NE** sesajte trdih ali ostrih predmetov, vžigalic, vročega pepela, cigaretnih ogorkov ali drugih podobnih predmetov.

**Statična elektriika.** Nekatere preproge ustvarjajo statično elektriiko, katere sproščanje ni nevarno za zdravje.

**Uporabljajte samo** nastavke, ki so priloženi sesalniku in jih priporoča znamka Hoover.

**NE** sesajte vnetljivih tekočin kot na primer tekočih čistil, bencina ipd. ali njihovih hlapov.

**Razpršila v dozah** so lahko vnetljiva. Ne pršite jih v bližini sesalnika.

**Električni kabel.** Ko želite potegniti vtičač iz vtičnice NE vlecite za kabel. Če se priključni kabel poškoduje, ga mora popraviti za to usposobljeni strokovnjak pooblaščenega servisa. Nestrokovno popravilo pomeni tveganje za varnost uporabnikov.

**Napake.** NE nadaljujte z uporabo aparata, če opazite nepravilnosti v delovanju ali če je poškodovan priključni kabel.

**Po uporabi** potegnite vtičač iz vtičnice in izključite sesalnik iz električnega omrežja. Enako storite tudi pred vsemi vzdrževalnimi deli ali čiščenjem aparata.

**Hoover pooblaščen servis.** Za varno in učinkovito delovanje vašega sesalnika vam priporočamo, da se za morebitna vzdrževalna dela in popravila obrnete na najbližji pooblaščen servis znamke HOOVER.

## SKLOP ROČAJA (1)

Pred uporabo sesalnika namestite ročaj na sesalnik, razen če sesalnik uporabljate z ramenskim jermenom\* (slika 6).

1. Ročno odvijte vijak z ročaja.
2. Namestite ročaj na vrh sesalnika.
3. Ročno zategnite vijak.

## SHRANJEVANJE KABLA (2)

- a) Ovijte kabel okoli držal.  
Kabel zavarujte s sponko.
- b) Odmaknite sponko.  
Če želite sprostiti kabel, obrnite držala navznoter kot kaže slika.

## DODATKI (3)<sup>†</sup>

- a) Ramenski jermen<sup>†</sup>
- b) Gibljiva cev<sup>†</sup>
- c) Nastavek za prah<sup>†</sup>
- d) Podaljšek cevi
- e) Nastavek za pohištvo
- f) Nastavek za špranje

## NASTAVKI (3)

- g) Nastavek za preproge in tla: za čiščenje trdih tal pritisnite pedal in krtača se bo pomaknila navzven.
- h) Nastavek za občutljiva tla\*: za čiščenje lesenih ali občutljivih podov.
- i) Krtača Turbo\*: namenjena je zlasti za čiščenje preprog.
- l) Električna krtača\*: namenjena je globinskemu čiščenju večjih preprog.

## STIKALA (4)

- a) Stikalo za **VKLOP/IZKLOP**  
Enkrat pritisnite za vklop.  
Ponovno pritisnite za izklop.
- b) **Nastavljanje moči\***  
Potisnite drsno stikalo v desno, da bi povečali sesalno moč.  
Potisnite drsno stikalo v levo, da bi zmanjšali sesalno moč.

## ELEKTRIČNA KRTAČA (5)

Če uporabljate električno krtačo, potisnite vtičač električnega nastavka v vtičnico na zadnji strani sesalnika (za stikalno ploščo).

## RAMENSKI JERMEN (6)<sup>†</sup>

- a) Ko je nastavek snet, namestite en konec jermena čez cev na dnu sesalnika.  
Nato potisnite konec jermena mimo zapornega zatiča in ga zavrtite, kot je to prikazano na sliki. Znova namestite gibljivo cev, podaljšek cevi, nastavek za špranje, nastavek za oblazinjeno pohištvo ali krtačo za prah, odvisno od namena uporabe.
- b) Ko je snet dolgi ročaj (slika 1), drugi konec jermena pripnite na mesto, namenjeno pritrjevanju ročaja.
- c) Zdaj si lahko sesalnik namestite čez ramo, kot je to prikazano na sliki.

**POMEMBNO: PRED ZAMENJAVO PAPIRNATE VREĀKE ALI ODSTRANJEVANJEM FILTROV SESALNIK IZKLOPITE IN IZVLECITE VTIKAĀ IZ ELEKTRIĀNE VTIĀNICE.**

\* Funkcije se razlikujejo glede na model † Dodatki po izbiri.

## ZAMENJAVA VREČKE ZA PRAH (7)

Vrečko za prah morate zamenjati, ko indikator polne vrečke kaže rdeče. Dejansko stanje vrečke za prah preverite tako, da nastavite največjo sesalno moč (stikalo potisnete do konca v desno) in preverite indikator polnosti vrečke.

Vrečke za prah **NE** smete preveč napolniti.

Zamenjava vrečke za prah:

1. Sesalnik položite na tla.
2. Odprite prostor posode za prah.
3. Odstranite vrečko tako, da s potegom za jeziček snamete del z odprtino z vhoda v cev. Vrečka se bo samodejno zaprla.
4. Novo vrečko namestite tako, da najprej zapognete vogale vrečke in del za zapiranje vrečke, kot je prikazano na sliki.
5. Vrečko obrnite tako, da bo del z odprtino pred jezički v vodilih za vrečko in nato potisnite del z odprtino čez vhod v cev, dokler se vrečka slišno ne zaskoči.
6. Namestite jezičke na vrata prostora za vrečko za prah kot kaže slika in jih zaprite.

Sesalnika **NE** uporabljajte, če v njem ni vrečke za prah!

## HOOVER PRIPOROČA ČIŠČENJE/ZAMENJAVO FILTROV PO VSAKI PETI NAPOLNJENI VREČKI.

### POOBLAŠČENI SERVIS

Če pri pooblaščenem servisu ugotovijo, da aparat normalno deluje, ni bil sestavljen v skladu s temi navodili ali, da ste ga nepravilno uporabljali, vam bodo zaračunali stroške. Preden se obrnete na pooblaščen servis se prepričajte o naslednjem:

1. Ali je aparat pod napetostjo? Preverite s kakšnim drugim gospodinjstkim aparatom.
2. Ali je papirnata vrečka za prah polna?
3. Je zamašena cev?
4. Ali so zamašeni filtri?

Če niste prepričani, pokličite pooblaščen servis znamke HOOVER in morda vam bodo lahko pomagali preko telefona.

## ZAMENJAVA FILTRA IZ PENE PRED MOTORJEM\* (8).

Ko odstranite papirnato vrečko za prah, iz njenega ohišja vzemite filter. Vstavite nov filter in papirnato vrečko za prah namestite nazaj.

## ČIŠČENJE FILTRA PRED MOTORJEM HEPA\* (9)

Ko odstranite papirnato vrečko za prah, s pritiskom na zapah filtra pred motorjem HEPA sprostite filter in ga nato nagnite in odstranite iz ohišja filtra. Operite ga v topli vodi in počakajte, da se povsem posuši, preden ga namestite nazaj v sesalnik. Hoover priporoča čiščenje filtrov po vsaki peti napolnjeni vrečki za prah. Za ponovno namestitev filtra vstavite jeziček z dna okvirja filtra v utor na ohišju filtra. Filter nagnite in potiskajte, dokler se zapah filtra ne zaskoči in filter ne sede na svoje mesto.

## ZAMENJAVA IZPUSTNEGA FILTRA (10)

- a) Dvignite pokrov filtra.
- b) Odstranite filter.
- c) Vstavite nov filter in ponovno namestite pokrov.

\* Lastnosti, oz. nastavki, ki jih ne vsebujejo vsi modeli in so odvisni od tipa sesalnika.



## Potrošni material in nadomestni deli\*

Uporabljajte le originalni Hooverjev potrošni material in nadomestne dele.

POTROŠNI MATERIAL IN NADOMESTNI DELI KODA	KODE
Vrečke Purefit (5 visoko filtrirnih vrečk)	H21 P- 35600704
Papirnate vrečke (5 papirnatih vrečk)	H21 A- 09173873
Komplet filtrov (ogljikov filter pred motorjem Hepa in standardni izpustni filter)	U42 - 35600693
Prenosna oprema (1 ramenski pas + 1 cev + 1 krtača za prah)	C48 - 35600191
Šoba za sesanje preprog in tal	G28 - 09185554
Šoba za čiščenje parketa	G87PC -35600655
Turbo nastavek	J29TN -35600705

## GARANCIJSKA IZJAVA

Garancijske pogoje določi predstavnik države, ki prodaja izdelek. Dodatna pojasnila o teh pogojih lahko dobite pri trgovcu pri katerem ste kupili izdelek. Pod pogoji te garancije morate na pooblaščenem servisu pokazati potrdilo o nakupu ali račun. Pogoji se lahko spremenijo brez predhodnega opozorila.

® Zaščiten blagovna znamka

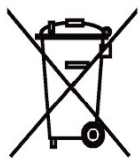

Ta naprava je označena v skladu z evropsko direktivo 2002/96/ES o odpadni električni in elektronski opremi (WEEE). S pravilnim odstranjevanjem izdelka boste pripomogli k preprečevanju morebitnih negativnih vplivov na okolje in človeško zdravje, do česar bi utegnilo priti ob neprimerni odstranitvi tega izdelka. Simbol na izdelku pomeni, da izdelka ne smete odstraniti kot gospodinjski odpadke. Oddati ga morate na primernem zbirnem mestu za recikliranje električne in elektronske opreme. Odstranitev morate izvesti v skladu s krajevnimi okoljskimi predpisi glede odstranjevanja odpadkov. Za podrobnejše informacije o ravnanju z izdelkom, obnovi in recikliranju izdelka se obrnite na krajevni urad, komunalno podjetje za odvoz gospodinjskih odpadkov ali trgovino, kjer ste izdelek kupili.

**Candy Hoover d.o.o.**  
**Letališka 35**  
**1000 Ljubljana**  
**Tel: +386 1 520 75 50**  
**Faks:+386 1 520 75 58**



ENGLISH ITALIANO FRANÇAIS  
DEUTSCH ESPAÑOL ΕΛΛΗΝΙΚΑ  
VLAAMS/NEDERLANDS ČESKY SLOVENSKI

0565 5259

© 2007

PRINTED IN P.R.C.