



**HOOVER®**

**Machine à laver**

**Mode d'emploi**

**HF120I**

**HF140I**

**HF160I**

---

## Introduction

Veillez lire et suivre ces instructions avec soin et utiliser la machine conformément. Ce livret donne des directives importantes sur la bonne utilisation, l'installation et l'entretien de la machine, ainsi que des conseils utiles pour en obtenir les meilleurs résultats possibles. Conservez toute la documentation dans un endroit sûr pour pouvoir vous y reporter à une date ultérieure ou la transmettre aux prochains propriétaires.

**Note : cette machine est conçue uniquement pour usage domestique, soit pour laver, rincer et essorer le linge domestique et les vêtements.**

### Notes sur l'élimination

Tous les matériaux de conditionnement utilisés sont écologiques et recyclables. Veuillez les éliminer de manière écologique.

**Votre revendeur ou votre municipalité pourront vous donner le détail exact des méthodes d'élimination en vigueur.**

Les appareils qui ont atteint la fin de leur vie utile ne doivent pas être consignés à la poubelle ! Des matériaux utiles peuvent être récupérés des anciens appareils, pour le recyclage.

**Note : pour assurer la sécurité lors de l'élimination d'une vieille machine à laver, veuillez débrancher la fiche du courant de secteur, couper le câble d'alimentation et le détruire avec la fiche. Pour empêcher que les enfants ne s'enferment dans la machine, cassez les charnières de la porte ou son dispositif de verrouillage.**

---

## Sommaire

## Page

Introduction	2
Notes générales sur la livraison	4
Notes de sécurité	4
Mise en route rapide	5
Installation et essais	6
Conseils de lavage utiles	11
Utiliser Inter@ct pour la première fois	12
Description des commandes	15
Bac à détergent	19
Détergents, aides de lavage et dosages	20
Sélecteur de programmes	22
Demi-charge automatique	24
Tri du linge	24
Sélection du programme de lavage	26
Données sur la consommation	27
Guide de programmation	28
Nettoyage et entretien de routine	30
Dépistage de pannes	32
Coupure de courant	33
Données techniques	34
Service clientèle	35

---

## Notes générales sur la livraison

Vérifiez que les articles suivants ont bien été livrés avec l'appareil :

- Manuel d'utilisation
- Carte de garantie
- Bonde
- Tuyau d'alimentation et support
- Panneau inférieur et 2 clips

Vérifiez que la machine n'a subi aucun dommage en transit. Dans le cas contraire, veuillez contacter le service GIAS, le service Hoover ou un distributeur Hoover agréé. Veuillez consulter la rubrique du Service clientèle.

---

## Notes de sécurité

**Note : avant toute intervention de nettoyage ou d'entretien sur la machine à laver.**

- A) Débranchez la fiche du courant de secteur.
- B) Coupez l'alimentation en eau.
- C) Vérifiez que l'alimentation électrique est mise à la terre et dans le cas contraire, faites appel à un électricien compétent. Cet appareil doit être mis à la terre.
- D) Ne touchez pas la machine si vous avez les mains ou les pieds mouillés ou humides. N'utilisez pas l'appareil si vous êtes à pieds nus.
- E) L'utilisation d'adaptateurs, de multi-prises et/ou de rallonges n'est pas recommandée.

**F) Attention : la température de l'eau peut atteindre 90°C pendant un cycle de lavage du blanc et il se peut par conséquent que la vitre de la porte soit très chaude.**

- G) Vérifiez qu'il n'y a pas d'eau visible dans le tambour avant d'ouvrir la porte.
- H) Ne laissez pas les enfants ou les personnes non autorisées utiliser la machine sans surveillance.
- I) Ne tirez pas sur le cordon d'alimentation de la machine pour le débrancher du courant.
- J) L'appareil ne doit pas être exposé aux conditions climatiques (pluie, rayons du soleil, etc...).
- K) Lorsque vous déplacez la machine, ne la soulevez jamais par ses boutons de commande, le bac à détergent, les tuyaux ou le câble d'alimentation.

- Pour éviter d'endommager la porte lorsque vous déplacez la machine, ne reposez jamais la porte contre un objet, par exemple un chariot.
- L) **IMPORTANT !**  
Si la machine est installée sur une moquette, veillez à ce que la prise d'air à la base de la machine ne soit pas obstruée.
- M) Pour soulever la machine, assurez-vous toujours d'être à deux pour éviter de vous faire mal.
- N) Si l'appareil ne fonctionne pas correctement ou qu'il tombe en panne, mettez-le à l'arrêt, débranchez-le du courant de secteur, coupez l'alimentation en eau et ne touchez pas à la machine.  
Consultez le service GIAS ou le service Hoover en cas de besoin éventuel de réparation. Le non-respect de ces instructions peut compromettre la sécurité de votre appareil.
- O) Si le cordon d'alimentation de l'appareil est endommagé, il doit être remplacé par un cordon spécial uniquement disponible auprès du service GIAS, du service Hoover ou d'un distributeur Hoover agréé.
- P) Une fois la machine installée, vérifiez que la prise électrique et les robinets d'alimentation en eau sont facilement accessibles.
- Q) Assurez-vous de ne jamais laver de rideaux en fibres de verre dans cette machine.
- R) Veillez à empêcher l'accumulation de peluches sur le sol, autour du périmètre extérieur de la machine.
- S) Vérifiez toujours que le témoin de verrouillage de la porte est bien éteint avant d'ouvrir la porte. Ce faisant, la machine a le temps de refroidir avant que le linge ne soit manipulé.
- T) Vérifiez toujours que le panneau inférieur est bien installé sur la machine.

## Mise en route rapide

**Note : Vérifiez que la configuration, l'installation et les essais d'Inter@ct ont été effectués avant de vous reporter à la procédure de mise en route rapide.**

### Lessive

- Ouvrez la porte en activant le bouton Porte
- Triez le linge et placez-le dans la machine
- Fermez la porte
- Mettez le détergent dans les compartiments réservés à cet usage
- Sélectionnez le programme voulu en tournant le bouton de programmation (le cycle voulu s'affiche)
- Sélectionnez les autres boutons de fonction que vous souhaitez et appuyez sur le bouton Départ/Pause
- Il se peut qu'il y ait un court délai entre le moment où vous appuyez sur le bouton Départ/Pause et le commencement du programme, pendant que la machine évalue la quantité d'eau nécessaire et qu'elle configure les paramètres du programme

### Après le lavage

- **Attendez environ deux minutes que le dispositif de verrouillage de la porte se débloque. La lumière Porte Sécurisée s'éteint alors.**
- **Mettez la machine à l'arrêt en tournant le bouton de commande à la position Arrêt.**
- **Ouvrez la porte et sortez le linge.**

## Installation et Essais

Retirez la machine de l'emballage, à proximité de son emplacement définitif, et procédez comme suit :

Au verso de la machine

- 1) Retirez la vis centrale A et les vis latérales B et retirez le support de transit C ainsi que la cale rouge.

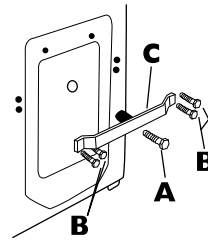

- 2) Inclinez la machine vers l'avant et retirez les cales en polystyrène.

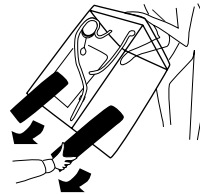

- 3) Recouvrez le trou central à l'aide du bouchon que vous trouverez dans le sac d'instructions.

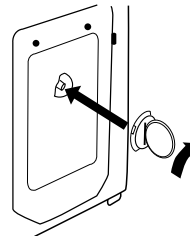

- 4) Ajustez les deux pieds avant pour mettre la machine au bon niveau.

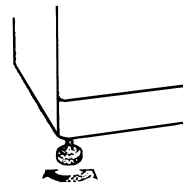

- 5) Inclinez la machine vers l'avant et retirez le panneau de la base en ① retirant le papier du ruban adhésif, ② introduisez le panneau de la base à l'avant de la machine, ③ installez le panneau de la base sur la base de la machine à laver et introduisez les deux pinces.

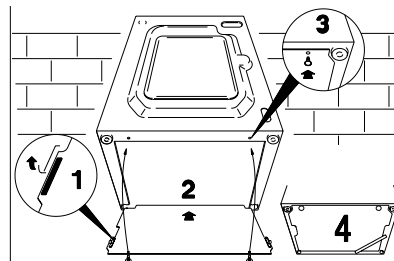

**Note : nous vous recommandons de conserver le support et les vis de transit pour protéger la machine en cas de déplacement ultérieur. Les fabricants déclinent toute responsabilité en cas de détérioration de la machine résultant du non-respect des instructions sur la dépose de la protection de transit. Tous les frais d'installation sont à la charge de l'utilisateur.**

## Branchement du tuyau de remplissage

Cette machine est équipée d'un tuyau de remplissage dont l'extrémité est munie d'un embout fileté de 19 mm qui est installé entre le connecteur fileté de l'appareil et l'alimentation en eau.

**Veillez à n'utiliser que le nouveau tuyau fourni pour connecter la machine et vérifiez que la rondelle est bien en place à l'intérieur du connecteur du tuyau. Ne réutilisez pas d'anciens tuyaux qui sont installés sur d'autres machines. Ne serrez pas trop les raccords. Un serrage manuel est suffisant. Assurez-vous de ne pas coincer ou couder les tuyaux.**

1. Fixez l'extrémité coudée du tuyau à l'arrière de la machine.
2. Fixez l'extrémité droite du tuyau sur les robinets d'arrêt.

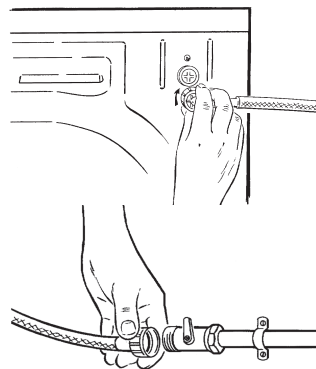

### Acqua-stop (installé sur certains modèles)

Le tuyau de remplissage fourni avec cette machine a une double paroi et incorpore un robinet d'eau (A). Si le tuyau interne éclate, le robinet coupe automatiquement l'alimentation en eau pour empêcher les inondations. Le témoin devient rouge (B).

Dans ce cas, coupez immédiatement l'alimentation en eau et faites installer un nouveau tuyau de remplissage par le service Hoover.

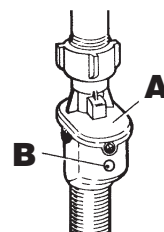

Si le point de connexion du tuyau d'admission change, vérifiez que l'embout fileté de 19 mm du tuyau d'admission est bien fixé sur le connecteur de l'électrovanne.

### Exigences en matière d'alimentation en eau

Branchez la machine sur le système de vidange utilisé par les éviers domestiques.

**CETTE MACHINE DOIT ETRE CONNECTEE CONFORMEMENT AUX REGLEMENTATIONS EN MATIERE D'ALIMENTATION EN EAU.**

Aucune autre machine ne doit être installée sur la colonne d'alimentation.

Il existe deux possibilités qui sont illustrées ci-dessous :

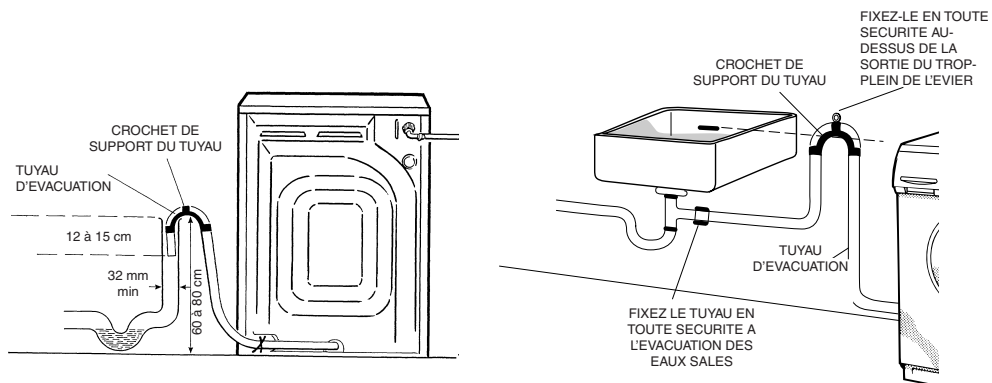

**Pour que la machine à laver fonctionne correctement, la sortie du tuyau d'évacuation doit se trouver au minimum à 60 cm et au maximum à 80 cm du sol.**



---

## Testez l'installation

Consultez le guide de programmation pour le détail de sélection des programmes. Pour arrêter chaque programme avant qu'il ne soit terminé, annulez le programme en maintenant le bouton Départ/Pause enfoncé pendant cinq secondes. L'affichage indique alors que le programme a été annulé.

1. Ouvrez l'alimentation en eau et vérifiez la présence éventuelle de fuites au niveau des tuyaux de remplissage.
2. Ouvrez l'alimentation électrique.
3. Sélectionnez le programme d'essorage 15 et appuyez sur le bouton Départ pour mettre la machine en marche. Laissez le programme tourner pendant une minute avant de l'annuler (voir la section "Description des commandes" pour annuler le programme). Ceci permet d'éliminer l'eau qui reste dans la machine suite aux essais en usine.
4. Pour vérifier le remplissage de la machine en eau froide :  
Sélectionnez un programme de rinçage et appuyez sur le bouton Départ pour mettre la machine en marche.  
Attendez que toute l'eau soit vidangée.  
Vérifiez qu'il n'y a pas de fuite ou de débordement au niveau de la sortie de vidange.
5. Mettez la machine à l'arrêt à la fin du cycle en tournant le bouton de commande à la position d'Arrêt.
6. Si la machine prend plus d'une minute à se vider, vérifiez la présence éventuelle de coudes au niveau des tuyaux d'évacuation.

*Les essais d'installation sont alors terminés.*

Pour veiller à ce que le tambour soit bien propre après les essais et le stockage, sélectionnez le programme 2 et faites tourner la machine pendant un cycle complet, en n'utilisant que du détergent et de l'eau.

Si la machine ne va pas servir immédiatement, coupez-en l'alimentation électrique et débranchez-la. Nous vous recommandons également de fermer les robinets d'eau.

**Note : nous vous conseillons de couper les alimentations en eau et en électricité après chaque lavage.**

## Alimentation électrique et conseils de sécurité

Les machines à laver sont prévues pour une tension monophasée de 230 V, 50 Hz. Vérifiez que le conducteur est suffisamment puissant pour alimenter au moins 3,0 kW et branchez la machine sur une prise de terre.

L'électricité peut être extrêmement dangereuse. Cette machine à laver doit être mise à la terre.

La prise de courant et la fiche de la machine doivent être du même type.

Il est conseillé de ne pas utiliser de multi-prises et/ou de rallonges.

Les fils du câble de secteur sont colorés en fonction des codes suivants :

<b>Bleu</b>	–	<b>NEUTRE</b>
<b>Marron</b>	–	<b>SOUSTENSION</b>
<b>Vert et jaune</b>	–	<b>TERRE</b>

Si le cordon électrique de cet appareil est endommagé, il doit être remplacé par un cordon spécial qui est uniquement disponible auprès du service des pièces de rechange de Hoover, du Service GIAS ou d'un distributeur Hoover agréé.

---

## Conseils de lavage utiles

Conseils pour utiliser votre machine de la manière la plus écologique et la plus économique possible.

### Chargement de votre machine à laver

Pour réduire plus encore la consommation d'énergie, d'eau et de détergent, nous vous recommandons d'utiliser votre machine à pleine charge. Vous pouvez réaliser des économies jusqu'à 50 % en procédant à un lavage à pleine charge plutôt que deux en demi-charge.

### Quand le pré-lavage est-il vraiment nécessaire ?

Uniquement lorsque le linge est particulièrement sale !

Vous pouvez réaliser des économies de 5 à 15 % en désactivant l'option de pré-lavage pour le linge moins sale.

### Quelle température de lavage dois-je sélectionner ?

L'utilisation de détachants avant le lavage à la machine réduit la nécessité de laver à des températures supérieures à 60°C.

Vous pouvez réaliser des économies d'énergie allant jusqu'à 50 % en sélectionnant une température de lavage de 40°C.

### Linge très sale

Pour assurer la meilleure performance possible lorsque vous lavez du linge particulièrement sale, nous vous recommandons de limiter le nombre d'articles que vous mettez dans la machine. Si le tambour n'est pas trop rempli, les articles circulent plus librement et se lavent mieux.

### ARIEL – Choisi et recommandé par Hoover

Lorsque nous produisons une nouvelle machine à laver, nous la soumettons à tous les essais possibles et imaginables. Et l'un des essais les plus importants est celui qui permet à nos experts d'identifier le détergent qui convient le mieux pour résoudre les problèmes de lessive. Ariel a pu répondre à nos besoins : pour que la machine à laver fonctionne de manière efficace, sans compromettre la durée de vie de la machine et en produisant les meilleurs résultats de lavage. Les excellents résultats que nous avons obtenus uniformément (et qui étaient le but principal du test) ont déterminé notre choix et notre recommandation. La principale fonction d'un détergent qui répond à tous les besoins de lessive est de collaborer avec l'eau pour éliminer la saleté des tissus, la tenir en suspension jusqu'à ce que l'eau soit vidangée et contrôler la quantité de mousse dans la machine à laver, sans endommager les fibres des articles lavés. Ariel satisfait toutes ces exigences car il contient des ingrédients de haute qualité résultant de recherches sophistiquées, et produit d'excellents résultats sous toutes les conditions.

## Utiliser Inter@ct pour la première fois

Cette machine fonctionne avant la configuration d'Inter@ct. Cependant, cette machine est équipée des fonctions Départ Différé et Programmation Fin de Cycle qui, pour fonctionner correctement, exigent que le jeu Inter@ct soit programmé. Il s'agit d'une opération simple et nous avons pris toutes les précautions possibles pendant la production pour veiller à ce que l'utilisateur puisse utiliser cette machine en toute simplicité et de manière efficace.

### Programmation de la machine

Inter@ct doit être programmé pour que l'horloge, la langue et les exigences personnelles soient réglées correctement.

Lorsque l'utilisateur met la machine en marche et tourne le cadran de programmation de la position "Arrêt" à un programme particulier, un message de bienvenue s'affiche.



HOOVER INTER@CT  
BIENVENUE ! 11:06

Ce message s'affiche un court moment pendant que la machine détermine le programme qui a été sélectionné. Lorsque la machine est prête, le détail du cycle s'affiche et vous pouvez alors commencer la programmation de la machine.

### Exemple



1 COTON BLANC  
90° +SALE 1600 RPM

### Entrez dans le menu

Avant d'entrer dans le menu Inter@ct, veuillez noter que vous avez 30 secondes par opération pour effectuer votre sélection. Au cas où vous n'auriez pas suffisamment de temps, l'affichage retourne à son premier écran et il vous suffit de retourner dans le menu Inter@act et de continuer la programmation.

Le menu peut être programmé à partir de cette étape. Maintenez les boutons "Mini Charge" et "Prélavage" enfoncés pendant 5 secondes ou jusqu'à ce qu'un bip sonore se fasse entendre.

Les options du menu peuvent être changées en appuyant sur le bouton "Prélavage".

Pour confirmer et saisir une option, appuyez sur le bouton "Mini Charge".

## Configuration de la nouvelle heure

Cette fonction doit être réglée pour deux raisons : tout d'abord pour afficher l'heure de la journée sur l'écran et ensuite pour que les configurations Programmation Fin De Cycle/Départ Différé fonctionnent correctement.

Vous remarquerez sur la fenêtre d'affichage que les heures de l'horloge clignotent. Réglez les heures en appuyant continuellement sur le bouton "Prélavage" et ensuite sur le bouton "Mini Charge", pour saisir l'heure. Les minutes commencent alors à clignoter sur l'horloge. A nouveau, appuyez sur le bouton "Prélavage" jusqu'à ce que les minutes voulues soient affichées et appuyez sur "Mini Charge" pour effectuer la sélection.

Lorsque vous avez configuré la nouvelle heure, l'affichage vous invite à "Configurer le mode temporel".

## Configuration du mode temporel (configuration par défaut – ABSOLU)

Il existe deux façons de sélectionner le mode temporel.

La première vous permet Programmation Fin De Cycle ou Départ Différé en indiquant l'heure à laquelle vous souhaitez que le programme commence ou se termine, par exemple, le programme doit finir à 08h00. C'est ce que l'on appelle le mode temporel Absolu. Lorsque vous utilisez la fonction Programmation Fin De Cycle (ou Départ Différé), vous pouvez voir ci-dessous un exemple de sélection du mode temporel Absolu pendant l'étape de configuration du menu.



Ainsi, lors de la configuration de la Programmation Fin De Cycle, le programme (comme illustré ci-dessus) se terminera à 08h00.

La seconde vous permet de configurer la Programmation Fin De Cycle ou le Départ Différé en ajoutant des heures, par exemple le programme se terminera dans 1h $\frac{1}{2}$ . C'est ce que l'on appelle le mode temporel Relatif. Lorsque vous utilisez la fonction Programmation Fin De Cycle (ou Départ Différé), vous pouvez voir ci-dessous un exemple de sélection du mode temporel Relatif pendant l'étape de configuration du menu.



Ainsi, lors de la configuration de la Programmation Fin De Cycle, le programme (comme illustré ci-dessus) se terminera à 15h30.

Les deux options sont très utiles, mais nous pensons que le mode temporel Absolu est le plus pratique et le plus facile à utiliser car il n'est pas nécessaire de calculer le nombre d'heures qui doivent s'écouler avant que votre machine ne s'arrête ou ne se mette en marche.

Lorsque vous arrivez à l'étape de configuration du mode temporel, vous êtes invité à sélectionner le mode temporel "Relatif" ou, en défilant à l'aide du bouton "Prélavage", le mode temporel "Absolu". Saisissez votre configuration préférée en appuyant sur le bouton "Mini Charge".

Lorsque vous avez saisi votre mode temporel préféré, l'affichage vous invite à activer le bip sonore final.

### **Bip sonore final (configuration par défaut – OUI)**

Vous avez ici la possibilité de sélectionner une alarme sonore qui indique que le cycle de lavage est terminé. En appuyant sur le bouton "Prélavage", vous pouvez faire défiler les options "Oui" et "Non".

Pour saisir votre sélection, appuyez sur le bouton "Mini Charge" et l'écran passera alors à l'étape suivante et vous invitera à "Activer la mémoire".

### **Activer la mémoire (configuration par défaut – NON)**

Il s'agit d'une fonction utile si vous utilisez souvent le même programme. Sélectionnez "Activer la mémoire" pour mémoriser le dernier programme ou les dernières fonctions utilisées. Cette fonction n'est possible que sur les programmes de lavage du coton, des articles délicats, des synthétiques, et des lainages. La mémoire ne conserve pas la configuration du groupe de programmes spéciaux.

Sélectionnez "Oui" ou "Non" en utilisant les boutons "Prélavage" et "Mini Charge".

Vous serez invité à indiquer si vous souhaitez configurer le mode de démonstration. Veuillez régler cette option à "Non" si vous ne l'avez pas déjà fait, car elle est exclusivement réservée au SERVICE. Si l'option du mode de démonstration n'est pas réglée à "NON" lorsque vous quittez le menu Inter@ct, le programme NE COMMENCERA PAS. Le mode de démonstration doit être réglé à "NON" pour que le cycle de lavage puisse commencer. Lorsque vous saisissez "NON" par l'intermédiaire du bouton "Mini Charge", vous êtes invité à indiquer si vous souhaitez "Quitter le menu".

### **Quitter le menu**

Si vous êtes satisfait des réglages que vous avez sélectionnés, vous pouvez maintenant quitter le menu en sélectionnant "Oui" par le biais des boutons "Prélavage" et "Mini Charge".

Cependant, si vous n'êtes pas satisfait des réglages sélectionnés, vous devez opter pour "Non" afin de quitter la commande de sortie du menu et vous pourrez alors recommencer votre programmation à zéro. En appuyant sur le bouton "Mini Charge", vous pouvez saisir et éviter chaque option individuellement jusqu'à ce que vous arriviez à l'option que vous souhaitez modifier.

---

Lorsque vous êtes complètement satisfait de votre sélection, vous pouvez quitter le menu et commencer les essais d'installation.

Si après la première installation vous souhaitez changer certaines options du menu, à une date ultérieure, vous devez à nouveau consulter toutes les options du menu, depuis le début, et changer celles que vous souhaitez modifier. Ceci peut s'avérer utile pour changer "Configurer la nouvelle heure" au début ou à la fin de l'heure d'été.

Ceci fait, les options du menu resteront dans la mémoire de la machine, même si la machine est débranchée ou en cas de panne de courant.

---

## DESCRIPTION DES COMMANDES

Tous les boutons et les cadrans du panneau de contrôle de la machine à laver sont répertoriés ci-dessous.

Lorsque vous avez sélectionné le programme souhaité et les boutons d'option, les informations que vous avez sélectionnées s'affichent sur l'écran du panneau d'affichage Inter@ct.

Lorsque les programmes et les boutons d'options sont compatibles, un bip sonore se fait entendre et le témoin lumineux qui se trouve au-dessus du bouton d'option sélectionné reste allumé. Si vous sélectionnez un bouton d'option qui n'est pas compatible au programme dont vous avez besoin, vous entendrez une sonnerie et le voyant du bouton restera éteint. Pour sélectionner un bouton d'option, appuyez une fois dessus ; pour le désactiver, appuyez à nouveau dessus.

Lisez soigneusement les descriptions qui figurent ci-dessous :

### Cadran du sélecteur de programmes

**Note : N'appuyez pas sur le bouton Départ/Pause avant de sélectionner le programme. Si cela se produit, annulez le programme (que vous avez accidentellement sélectionné) en appuyant sur le bouton Départ/Pause pendant cinq secondes (voir la rubrique sur l'annulation des programmes).**

Lorsque vous tournez le cadran du sélecteur de programmes et que le message de bienvenue a disparu, les informations suivantes s'affichent :

Lire de gauche à droite :

1. Le numéro du programme
2. Le nom du programme
3. La température de lavage
4. Le degré de saleté (à quel point le linge est sale)
5. La vitesse d'essorage

**Exemple :**



1 COTON BLANC  
90° +SALE 1600 TR.

## Bouton Départ/Pause

### DEPART

Pour lancer un programme, appuyez une fois sur ce bouton. Le voyant de la Porte Sécurisée s'allumera. La machine analyse alors la charge et vous invite à patienter –

**Exemple**



PROGRAMMATION ...  
ATTENDRE SVP ...

Le panneau Inter@ct affiche le temps nécessaire pour terminer le programme et le lavage commence. Inter@ct calcule la durée du programme sélectionné sur la base d'une charge standard de 6 kg ; pendant le cycle, Inter@act rectifie cette durée selon la taille et la composition de la charge.

**Exemple :**



TEMPS RESTANT 1H:50M  
LAVAGE 19:30

Cet affichage montre également la phase actuelle du cycle et l'heure actuelle est affichée dans le coin inférieur droit.

Cet affichage change pendant le programme de lavage, au fur et à mesure de sa progression.

### PAUSE

Il est possible d'arrêter momentanément le programme pendant le cycle de lavage, en maintenant le bouton Départ/Pause enfoncé pendant environ deux secondes. Un bip sonore retentit alors. Un message s'affiche pour vous informer que le programme est en mode de pause. Pour relancer le programme, appuyez une nouvelle fois sur le bouton Départ/Pause. L'affichage vous informe que le programme est sur le point de continuer.

**Exemple :**



COTON BLANC  
PROGRAMME EN PAUSE



## ANNULER

Pour annuler le cycle, enfoncez le bouton Départ/Pause pendant 5 secondes jusqu'à ce qu'un bip sonore se fasse entendre. L'affichage vous informe de la pause et de l'annulation du cycle.

Exemple :

**PROGRAMME ANNULE**

### Bouton Porte :

Un dispositif de sécurité spécial vous empêche d'ouvrir la porte immédiatement après la fin du cycle. Le témoin lumineux "Porte Sécurisée" s'allume lorsque la porte est fermée. Attendez 2 minutes après la fin du cycle de lavage avant d'ouvrir la porte. Le voyant Porte Sécurisée s'éteint et vous pouvez ouvrir la porte. Par mesure de sécurité, vérifiez qu'il n'y a plus d'eau dans le tambour.

### Bouton Extra Charge

Cette option est uniquement disponible sur les programmes Coton. Hoover a mis au point un système de lavage spécial pour les charges importantes. En sélectionnant le bouton Extra Charge, le volume d'eau du cycle de lavage sélectionné et la longueur du programme augmentent pour améliorer la performance de lavage des charges plus importantes.

### Bouton "Mini Charge"

En sélectionnant cette option, la machine lave des petits lots de linge (1 à 2 kg) pour éviter tout gaspillage. Ainsi, la consommation en eau est réduite jusqu'à 55 %, la consommation en énergie jusqu'à 60 % et le temps nécessaire est diminué de moitié.

### Bouton Lavage Rapide

Cette option peut être utilisée pour le coton et les synthétiques. En sélectionnant l'option, la durée de lavage peut être réduite jusqu'à 50 minutes, selon le programme sélectionné.

### Bouton Prélavage

Cette option est très utile pour le linge particulièrement sale et elle peut être utilisée avant de sélectionner le programme de lavage principal. Pour ce programme, le détergent doit être ajouté dans le premier bac de dosage de poudre, identifié par "I" (voir la section "Bacs à détergent" de ce manuel). Nous vous recommandons de n'utiliser que 20 % des quantités recommandées sur le paquet de détergent et de ne pas utiliser d'assouplissant pour ce programme.

### Bouton Extra Rinçage

Cette option ajoute davantage d'eau à l'étape de rinçage. Ceci permet d'empêcher les irritations de la peau causées par les résidus de détergent chez les personnes dont la peau est particulièrement sensible. Nous recommandons également de sélectionner le bouton Extra Rinçage supplémentaire pour laver un linge très sale qui nécessite beaucoup de détergent ou pour laver des articles en éponge qui ont davantage tendance à imbiber le détergent.

## Bouton Verrouillage Clavier

Il s'agit d'une fonction utile pour empêcher que les enfants ne touchent aux boutons d'options et ne modifient le programme que vous avez configuré.

Une fois le programme et les boutons d'options configurés, appuyez sur "Marche" puis sur le bouton de verrouillage du programme. Ceci "verrouille" le panneau de contrôle.

Lorsque vous avez configuré le programme et les boutons d'option souhaités, appuyez sur "Marche" et ensuite sur le bouton de verrouillage du programme. Ceci "verrouille" le panneau de contrôle.

Vous pouvez annuler cette fonction en appuyant brièvement sur le bouton de verrouillage du programme jusqu'à ce que le témoin visuel qui se trouve au-dessus du bouton clignote. Pendant que ce témoin clignote, appuyez sur le bouton "Variateur d'Essorage". L'affichage vous informe alors que les options ne sont plus verrouillées et que vous pouvez y apporter des changements.

## Boutons Programmation Fin De Cycle/Départ Différé

Les options Programmation Fin De Cycle/Départ Différé peuvent être utilisées si vous voulez que la lessive soit prête plus tard (mais dans un délai de 24 heures).

### 1. Bouton Départ Différé

Appuyez une fois sur le bouton Départ Différé/Programmation Fin De Cycle et appuyez sur les boutons des heures et des minutes (à gauche et à droite) jusqu'à ce que vous ayez réglé l'heure. L'affichage retourne à l'option du programme si vous appuyez sur le bouton dans un délai de 5 secondes. Lorsque vous avez réglé l'heure de commencement/fin, appuyez sur le bouton Marche.

Pour annuler le Départ Différé, maintenez le bouton enfoncé pendant 5 secondes.

### 2. Bouton Programmation Fin De Cycle

Appuyez deux fois sur le bouton Départ Différé/Programmation Fin De Cycle et appuyez sur les boutons des heures et des minutes (à gauche et à droite) jusqu'à ce que vous ayez réglé l'heure. Lorsque vous saisissez l'option fin de programme, l'affichage montre la durée minimale de configuration de la fin du programme. Cette période peut seulement être prolongée si vous le désirez.

NOTE : Lorsque vous utilisez les fonctions Départ Différé/Programmation Fin De Cycle, assurez-vous de n'utiliser de détergent que par l'intermédiaire du bac prévu à cet effet. Vous risquez d'endommager votre linge si vous ajoutez des détergents etc. au tambour et que vous les laissez inactifs pendant une période prolongée.

## Bouton Variateur d'Essorage

Lorsque vous sélectionnez le programme de lavage, l'affichage vous indique la vitesse d'essorage maximum autorisée pour ce programme. En appuyant à plusieurs reprises sur le bouton de sélection de l'essorage, la vitesse diminue par étapes de 100 tours/mn. En appuyant continuellement sur le bouton de sélection de la vitesse d'essorage, vous pouvez si vous le souhaitez annuler l'essorage. Lorsque vous sélectionnez la vitesse d'essorage voulue, l'affichage indique le programme sélectionné, sa température et la nouvelle vitesse d'essorage que vous avez sélectionnée.

**Note : ce modèle est équipé d'un "capteur" électronique qui vérifie que le linge est équilibré correctement. Si la charge est légèrement déséquilibrée, la machine la rééquilibre automatiquement pour poursuivre un essorage normal.**

**Si après plusieurs tentatives l'équilibre n'est pas restauré, il sera nécessaire d'utiliser une vitesse d'essorage plus lente.**

**Si le linge est très déséquilibré, l'étape d'essorage est annulée.**

**Ceci contribue à une réduction des vibrations et du bruit et améliore la fiabilité et la longévité de la machine.**

## Bacs à détergent

Il existe trois bacs à détergents :

- le premier, identifié par "I" est réservé au détergent utilisé pendant le pré-lavage.
- le second, identifié par "II" est réservé au détergent utilisé pendant le lavage principal.
- le troisième identifié par "☼" est réservé aux additifs spéciaux, aux assouplissants, aux parfums, à l'amidon, aux agents éclaircissants, etc...

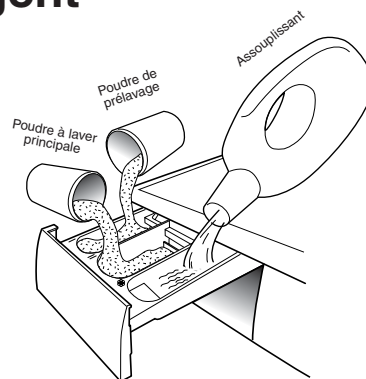

**Note : certains types de détergents, par exemple les poudres concentrées, sont difficiles à doser depuis les bacs. Dans ces cas, nous vous recommandons d'utiliser le doseur approprié que vous placerez à l'intérieur du tambour.**

Ceci veille à ce que le détergent liquide soit uniquement dispersé dans le tambour en fonction des besoins.

La machine est programmée de manière à absorber automatiquement les produits complémentaires pendant le dernier rinçage de tous les cycles de lavage.

**Note : veillez à ne placer les produits complémentaires, comme les assouplissants, parfums, amidon, agents éclaircissants, etc. que dans le troisième bac de dosage.**

## Détergents, aides de lavage et doses nécessaires

### Choix de détergent

#### Détergents polyvalents

- **Les détergents en poudre** avec des agents blanchissants, pour un lavage en profondeur, conviennent particulièrement aux programmes de lavage à haute température (au moins 60°C), au linge très sale et taché.
- **Les détergents liquides** conviennent particulièrement bien aux taches grasses, par exemple les produits cosmétiques, le gras, les traces de doigt etc. Ces détergents ne conviennent pas au linge taché car ils ne contiennent pas d'agents blanchissants.
- **Détergents biologiques**, les produits disponibles ne lavent pas tous en profondeur.

#### Détergents spéciaux

- **Détergents pour les couleurs et le linge délicat**, sans agents blanchissants supplémentaires, souvent utilisés sans agents éclaircissants optiques, pour préserver les couleurs.
- **Les détergents** sans agents blanchissants ou enzymes, **pour un lavage en profondeur**, conviennent particulièrement aux lainages.
- **Détergents pour les rideaux** avec des agents éclaircissants optiques, résistants à la lumière, pour empêcher le jaunissement au soleil.
- **Détergents spéciaux** pour une utilisation programmée de substances chimiques, en fonction du type de tissu, du degré de saleté et de la dureté de l'eau.  
Ici, les détergents de base, assouplissants, agents blanchissants/détachants peuvent être ajoutés séparément.

#### Aides de lavage supplémentaires

- **Adoucissant**, pour pouvoir utiliser moins de détergent là où l'eau est dure et très dure.
- **Substances de pré-lavage**, pour le traitement programmé des taches avant le lavage principal.  
S'ils sont utilisés, le lavage suivant peut se faire à basse température ou avec des détergents dépourvus d'agents blanchissants.

- 
- **Assouplissant**, pour empêcher l'accumulation statique sur les tissus synthétiques et pour assouplir le linge.

Si vous avez un sèche-linge, les vêtements sont assouplis même sans utiliser d'assouplissant.

Ne mettez pas de solvants dans la machine à laver !

Tenez les détergents et autres produits de lessive hors de portée des enfants.

Avant de verser le détergent, vérifiez qu'il n'y a aucun corps étranger dans le bac à détergent.

Le dosage recommandé figure généralement sur le paquet de détergent.

Respectez ces instructions !

## Dosages

N'utilisez que des détergents qui conviennent à un lavage en machine. Vous obtiendrez les meilleurs résultats possibles en utilisant un minimum de produits chimiques, en tenant compte du degré de saleté du linge et en sélectionnant soigneusement le type de détergent nécessaire.

La quantité de détergent à utiliser dépend :

- de la dureté de l'eau. En fonction de la dureté de l'eau et du type de détergent utilisé, il est possible de réduire la quantité de détergent utilisé. Plus l'eau est douce, moins vous avez besoin de détergent.
- du degré de saleté, il est possible de réduire la quantité de détergent utilisé selon le degré de saleté. Utilisez moins de détergent pour le linge moins sale.
- de la quantité de linge, il est possible de réduire la quantité de détergent lorsque vous lavez uniquement quelques articles. Pour les lots plus petits, utilisez moins de détergent.

Les montants indiqués sur les paquets de détergent pour laver le linge délicat reposent généralement déjà sur une petite quantité de linge.

Respectez les instructions de dosage !

## Dosage pour le détergent en poudre

**Pour des détergents de concentration normale à faible** : pour le linge moyennement sale, choisissez un programme sans prélavage.

Mettez le détergent dans le bac II.

Pour le linge très sale, sélectionnez un programme avec prélavage.

Placez 1/4 du détergent dans le bac I et 3/4 dans le bac II.

Lorsque vous utilisez un adoucissant, placez tout d'abord le détergent puis l'adoucissant dans le bac II.

Pour les détergents très concentrés qui ne sont pas vendus par doses unitaires, respectez scrupuleusement les instructions qui figurent sur le paquet pour déterminer le type et la dose de détergent nécessaires.

Pour éviter la difficulté d'avoir à vérifier si le détergent a été absorbé ou non, utilisez les doseurs qui accompagnent votre détergent.

## Dosage de détergent liquide

Les détergents liquides peuvent être utilisés conformément aux instructions qui figurent sur le paquet, pour tous les programmes sans prélavage, en utilisant le doseur recommandé que vous placerez dans le tambour.

## Sélecteur de programmes

La machine à laver a différents groupes de programmes selon le type de lavage, la température, la vitesse d'essorage et la durée, pour différents types de textiles et leur degré de saleté (voir le guide de programmation).

### 1. COTON

Les programmes sont conçus pour un lavage et un rinçage maximum. Les cycles d'essorage garantissent un rinçage parfait de la lessive. Le dernier cycle d'essorage veille à ce que la lessive soit essorée le plus possible, à concurrence de la vitesse maximale.

### 2. SYNTHETIQUES

La performance de lavage et de rinçage est optimisée par les vitesses de rotation du tambour et les niveaux d'eau. L'essorage délicat réduit les froissements.

### 3. LINGE DELICAT

Il s'agit d'un nouveau concept dans le lavage, avec un cycle qui comprend des périodes alternées d'activité et de repos, cela convient particulièrement au lavage des tissus très délicats tels que la laine vierge.

Les programmes pour les lainages sont conçus pour assurer un lavage maximum à la température qui convient le mieux à vos lainages et à leur degré de saleté. Veillez à toujours lire l'étiquette d'entretien des vêtements pour déterminer la température de lavage recommandée.

Le lavage et le rinçage se font en utilisant davantage d'eau pour obtenir les meilleurs résultats possibles.

### 4. PROGRAMMES SPECIAUX

#### i) PROGRAMME SPECIAL AA à 40°C

Ce programme spécial a été étudié pour vous permettre d'obtenir la meilleure performance de lavage possible, même en pleine charge, comme c'est le cas du programme Coton à 60°C (le cycle habituel) mais avec le double avantage de :

- pouvoir laver le coton et les fibres mixtes dans le même cycle
- économiser de l'énergie en raison d'une température de 40°C plutôt que 60°C.

## ii) EXPRESS 44' – 29' – PROGRAMMES RAPIDES

Tout en maintenant une performance de lavage exceptionnelle, ces programmes vous permettent de connaître d'avance le temps qu'il vous faudra pour faire votre lessive quotidienne. En fait, cette machine à laver est équipée de deux programmes rapides quotidiens à 40°C, qui ont été étudiés spécialement pour :

- les tissus légèrement sales ;
- un lot moyen ou petit.

### EXPRESS 40°C – RAPIDE 29'

Un cycle de lavage complet (lavage, rinçage et essorage) capable de laver en environ 29 minutes :

- un lot maximum de 2 kg ;
- des tissus légèrement sales (coton et fibres mixtes).

Avec ce programme, nous vous recommandons d'utiliser une dose de détergent de 20 % (par rapport à la dose habituelle) pour éviter le gaspillage de détergent.

### EXPRESS 40°C – RAPIDE 44'

Un cycle de lavage complet (lavage, rinçage et essorage) capable de laver en environ 44 minutes :

- un lot maximum de 3,5 kg ;
- des tissus légèrement sales (coton et fibres mixtes).

Avec ce programme, nous vous recommandons d'utiliser une dose de détergent de 30 % (par rapport à la dose habituelle) pour éviter le gaspillage de détergent.

## iii) LAVAGE MAIN

Cette machine à laver est également équipée d'un programme de Lavage à la main. Ce programme vous permet d'effectuer un cycle de lavage complet pour les vêtements qui exigent d'être lavés à la main.

Le programme a une température maximum de 30°C et se termine par 2 rinçages, dont un pour l'assouplissant, et un essorage rapide.

## iv) SPORT

La machine à laver est équipée d'un programme Sport unique.

Elle est spécialement conçue pour laver des vêtements de sport de fibres mixtes qui ne peuvent pas être lavés à haute température et elle est conçue pour éliminer les saletés et les taches résultant des activités sportives.

Ce programme commence par un pré-lavage à froid qui décompose et détache la saleté, lave à 30°C, rince deux fois (une fois pour l'assouplissant) et essore lentement pour l'entretien optimal de vos vêtements délicats et très sales.

Grâce à Hoover, les vêtements de sport ont désormais leur propre programme d'entretien.

## Demi-charge automatique

La machine à laver est munie d'un système de niveau d'eau auto-réglable. Ce système permet à la machine d'utiliser la quantité optimale d'eau nécessaire pour laver et rincer le linge, pour une charge particulière. Ceci entraîne une réduction de la consommation d'eau et d'électricité sans toutefois compromettre la performance de lavage et de rinçage.

En fait, la quantité d'eau et d'électricité utilisée convient toujours aux charges de vêtements.

La machine à laver veille automatiquement à donner d'excellents résultats de lavage à un coût minimal, tout en respectant l'environnement.

## Tri du linge

- Nous vous recommandons de ne laver que les articles qui peuvent être lavés avec de l'eau et du détergent et non pas ceux qui exigent un nettoyage à sec.
- Si vous devez laver des tapis, couvre-lits et autres articles lourds, nous vous conseillons de ne pas les essorer.
- Triez le linge selon le type de tissu, le degré de saleté et la température de lavage : suivez les instructions qui figurent sur l'étiquette d'entretien des vêtements.

### Exemples :

Linge pour une lessive à haute température 

Couleurs, tissus d'entretien facile   

Linge délicat et lainages 

- Les articles dont l'étiquette d'entretien comporte les symboles suivants ne peuvent pas être lavés en machine :

### Nettoyage à sec

Pour les articles très délicats, comme les rideaux de tulle, les sous-vêtements, les collants, etc., nous vous conseillons d'utiliser un filet à lessive ou un sac de lavage.

- Pour convenir à un lavage à la machine les articles en laine doivent comporter le symbole "Laine Vierge", ils doivent aussi comporter l'étiquette "résistant au feutrage" ou "lavable en machine". Vérifiez l'étiquette d'entretien des articles à laver.
- Les couleurs des nouveaux articles déteignent souvent. Les couleurs peuvent parfois déteindre sur d'autres articles plus pâles. Nous vous recommandons par conséquent de laver les couleurs séparément pour la première fois. Pour les lavages ultérieurs, les couleurs résistantes peuvent uniquement être lavées avec du linge blanc à une température maximale de 40°C.

Ne pas laver 



**Note : pendant le tri du linge**

- vérifiez qu'il n'y a aucun objet métallique dans le linge (comme par exemple des trombones, des épingles à nourrice, des pièces de monnaie etc...) ; En cas de panne de la machine causée par des objets étrangers, pendant la période de garantie, il se peut que le coût de l'intervention du réparateur soit facturé.
- boutonnez les taies d'oreiller, fermez les fermetures éclair, accrochez les oeillets et crochets, nouez les ceintures et les cordes des peignoirs de bain ;
- enlevez les crochets de rideaux ;
- portez tout particulièrement attention aux étiquettes d'entretien ;
- si vous trouvez des taches tenaces alors que vous triez le linge, enlevez ces taches à l'aide d'un détergent ou d'un détachant spécial.

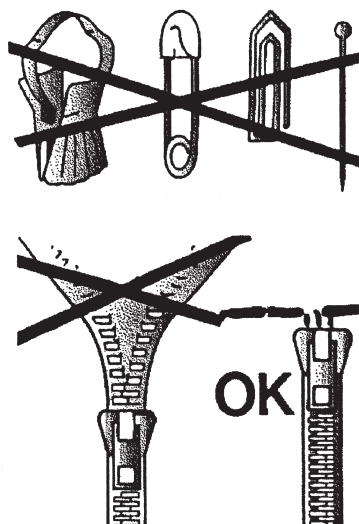

- Nous ne recommandons pas le lavage d'une charge complète d'articles en tissu éponge, car ceux-ci absorbent énormément d'eau et risquent de devenir trop lourds pour le tambour.

**La bonne méthode de lavage****Préparer le linge**

- A) Sélectionnez et triez le linge selon les instructions qui figurent sur les étiquettes d'entretien de chaque vêtement. Vérifiez toujours les étiquettes d'entretien.

**Mettre le linge dans la machine**

- B) Ouvrez la porte.  
 C) Placez le linge dans la machine à laver. Refermez la porte, en veillant à ce qu'aucun article de linge n'obstrue le verrouillage ou le joint étanche de la porte.

**Mettez le détergent dans la machine**

- D) Ouvrez le compartiment, sélectionnez le détergent et mettez-en la dose qui convient, selon les instructions du fabricant et les conseils prodigués sous la rubrique "Détergents" de ce manuel. Ajoutez les autres aides de lavage (voir page 20). Refermez le compartiment. Les détergents liquides qui sont placés directement dans le tambour doivent être mis dans les doseurs recommandés.

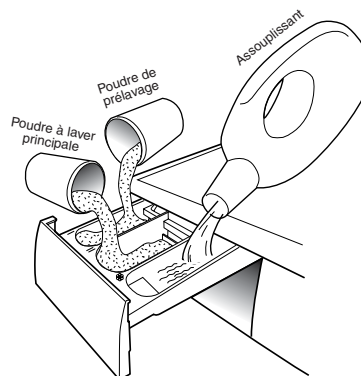

---

## Sélectionner le programme de lavage

Consultez le guide de programmation ou les descriptions des programmes à l'avant de la machine pour sélectionner le programme qui vous convient le mieux. Sélectionnez le programme en tournant le sélecteur de programmes dans le sens des aiguilles d'une montre et en alignant le numéro du programme sur l'indicateur.

Vérifiez que le robinet est ouvert et que le tuyau d'évacuation est bien en place. Appuyez sur les boutons de fonction supplémentaires si vous le souhaitez. Appuyez sur le bouton Départ/Pause. Le témoin Porte Sécurisée s'allume et le programme commence.

### Lorsque le programme est terminé :

- le témoin Porte Sécurisée est allumé et l'affichage indique "PORTE VERROUILLEE, VEUILLEZ PATIENTER AVANT D'OUVRIR".
- le témoin lumineux Porte Sécurisée s'éteint (la porte n'est plus sécurisée) et l'affichage indique "PROGRAMME TERMINE, SORTEZ LE LINGE".
- Mettez la machine à l'arrêt en tournant le bouton de commande à sa position d'"Arrêt".
- Ouvrez la porte et sortez le linge.

Débranchez la machine du courant de secteur et coupez l'alimentation en eau après chaque usage.



## Consommation d'eau et d'électricité et durée approximative des programmes sélectionnés

Programme	Eau consommation en litres	Electricité consommation kWh	Durée en mn*
Blanc, normal 90°C, charge pleine	48	2,1	120
Couleurs résistantes 60°C, charge pleine	45	1,14	120
Couleurs non-résistantes 40°C ; charge pleine	45	0,65	120
Tissus mélangés 40°C ; charge de 2,0 kg	45	0.55	85
Linge délicat 30°C ; charge de 1,5 kg	62	0,4	50
Laine 30°C ; charge de 2,0 kg	62	0,4	50

Les résultats ci-dessus ont été obtenus suite à un remplissage d'eau froide (15°C) et des capacités de charge maximales.

- \* La longueur du programme varie selon le type de tissus, le poids de la charge, la température et la pression de l'eau alors qu'elle entre dans la machine. Cependant, au moment de la sélection de votre programme, la durée est affichée sur l'écran. Pendant le cycle, l'Inter@act rectifie la durée applicable à la taille et à la composition de la charge.

## Guide de programmation

PROGRAMME	TYPE DE TISSU	PROGRAMME POUR	CHARGE	TEMP D'EAU °C	DETERGENT				
					I	II			
1	 Blanc	Couleurs résistantes Coton, toile, chanvre	Intensif – très sale	6	90°	*	*	*	
2	 Couleurs grand teint	Coton, fibres mixtes Couleurs grand teint	Intensif – très sale	6	60°		*	*	
3	 Couleurs non résistantes	Coton, fibres mixtes Couleurs non résistantes	Normalement sale	6	40°		*	*	
4	 Couleurs non résistantes	Coton, fibres mixtes Couleurs non résistantes	Normalement sale	6	30°		*	*	
5	 Couleurs non résistantes	Coton, fibres mixtes Couleurs non résistantes	Normal-légèrement sale, couleurs délicates	6	15° * (froid)		*	*	
6	 Fibres mixtes	Fibres mixtes et tissus synthétiques, fibres mixtes aux couleurs grand teint	Très sale	2,5	60°		*	*	
7	 Couleurs	Fibres mixtes, coton, synthétiques	Très sale	2,5	50°		*	*	
8	 Acrylique	Synthétiques (nylon), couleurs mixtes	Normalement sale	2,5	40°		*	*	
9	 Acrylique	Synthétiques (nylon), couleurs mixtes	Normal-légèrement sale	2,5	30°		*	*	
10	 Acrylique	Synthétiques (nylon), couleurs mixtes	Normal-légèrement sale	2,5	15° * (froid)		*	*	
11	 Linge délicat	Linge délicat, synthétiques & fibres mixtes	Linge délicat légèrement sale	1	40°		*	*	
12	 Lainages	Lainages lavables en machine  , articles très délicats, lainages synthétiques	Légèrement sale	1	30°		*	*	
13	 Lainages	Lainages	Légèrement sale	1	15° * (froid)		*	*	
14	–	Rinçage	Fibres mixtes	Rinçage approfondi	6	–		*	*
15	–	Essorage	Fibres mixtes	Essorage de haute vitesse	6	–		*	

## Guide de programmation

PROGRAMME		TYPE DE TISSU	PROGRAMME POUR	CHARGE	TEMP D'EAU °C	DETERGENT			
						I	II		
16		Vidange	Fibres mixtes	Eau vidangée du tambour sans essorage	6	-			
17		Spécial AA	Cotons, Fibres mixtes	Economies d'énergie à 40°C	6	40°		*	*
18		Express 44'	Cotons, Fibres mixtes	Légèrement sale	3,5	40°		*	*
19		Express 29'	Cotons, Fibres mixtes	Légèrement sale	2	40°		*	*
20		Lavage Main	Fibres mixtes, Vêtements "lavage main uniquement"	Lavage main du linge délicat	2,5	30°		*	*
21		Sport	Fibres mixtes	Lavage approfondi des petits lots	2,5	30°	*	*	*

### Points importants :

Lorsque vous lavez du linge très sale, nous vous recommandons de limiter le poids de la charge d'1 ou 1,5 kg. Ce faisant, le linge pourra circuler plus librement.

Données de l'étiquette énergétique reposant sur le programme 2 et testées conformément à EN60456.

## Nettoyage et entretien routiniers

N'utilisez pas de tampons à récurer à l'alcool / diluants sur la surface extérieure de votre machine à laver. Il vous suffit de la frotter à l'aide d'un chiffon humide. La machine à laver n'exige que très peu d'entretien :

- Nettoyez les bacs du compartiment à détergent.
- Nettoyez le filtre.

### Nettoyage du compartiment à détergent

Nettoyez de temps en temps les bacs pour éliminer les détergents et les additifs.

- A) Il vous suffit pour cela de tirer fermement sur le compartiment, mais sans le forcer.
- B) Passez les bacs et le bouchon du siphon sous l'eau.
- C) Remettez le compartiment en place.

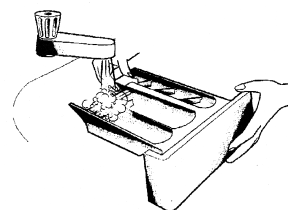

### Nettoyage du filtre

La machine à laver est équipée d'un filtre spécial pour éviter que des objets, comme des pièces, des boutons, etc. ne bloquent le tuyau d'évacuation. Ils peuvent être récupérés en procédant comme suit :

1. Enlevez la plinthe en la tirant doucement du bas, par un mouvement de haut en bas.
2. Utilisez la plinthe pour récupérer l'eau qui se trouve toujours dans le filtre.
3. Tournez le filtre à fond dans le sens contraire des aiguilles d'une montre et nettoyez-le.

Après l'avoir nettoyé, remontez-le en suivant les instructions ci-dessus dans le sens inverse. Remettez la plinthe en place.

Nous vous recommandons de nettoyer le filtre régulièrement, au moins une fois par mois.

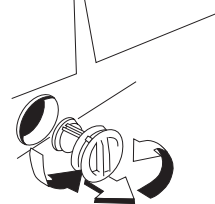
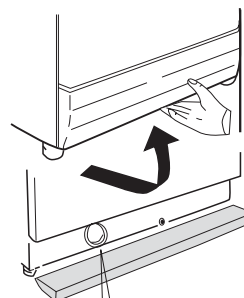

## Transport ou entreposage de la machine pendant des périodes prolongées lorsqu'elle est hors d'usage

Pour transporter la machine ou si elle est hors service pendant des périodes prolongées et dans un endroit qui n'est pas chauffé, veillez à ce que toute l'eau soit complètement évacuée des tuyaux.

Vérifiez que la prise électrique est débranchée, détachez le tuyau d'évacuation et posez-le dans une bassine, par terre, jusqu'à ce que toute l'eau soit évacuée.

Pour transporter la machine, remettez le support de transit, la vis centrale et les vis latérales.

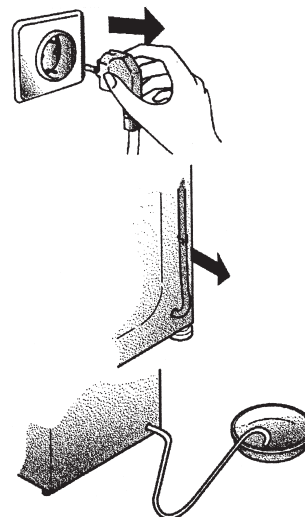

## Dépistage de pannes

### Quelle pourrait être l'origine de...

### Défauts que vous pouvez rectifier vous-même

Avant d'appeler le service technique pour obtenir des conseils, veuillez suivre la liste des vérifications ci-dessous. L'intervention sera facturée si la machine fonctionne correctement ou si elle a été installée ou utilisée de manière incorrecte. Si, après avoir effectué les contrôles recommandés, le problème persiste, appelez le Service d'entretien, il sera peut-être possible de vous aider par téléphone.

PROBLEME	CAUSE	REMEDE
1. Ne fonctionne pas quel que soit le programme	La fiche n'est pas branchée sur la prise. N'est pas en marche. Panne de courant.  Le fusible a sauté. La porte est ouverte. Dispositif de courant résiduel déclenché.  Le départ différé a-t-il été configuré ?	Branchez-la. Mettez-la en marche. Vérifiez et consultez la section "Panne de courant". Vérifiez. Fermez la porte. Réinitialisez l'interrupteur de protection contre les courants de courts-circuits. Vérifiez.
2. Ne se remplit pas d'eau	Voir la cause 1. L'alimentation en eau est fermée. Le sélecteur de programmes n'est pas correctement positionné.	Vérifiez. Ouvrez l'alimentation en eau. Tournez le sélecteur de programmes correctement.
3. L'eau ne s'évacue pas	Le tuyau d'évacuation est coudé. Corps étrangers dans le filtre.  La machine n'a pas été installée correctement.	Redressez le tuyau d'évacuation. Consultez la rubrique "Nettoyage et entretien". Vérifiez l'installation.
4. Eau par terre autour de la machine à laver	Fuite du joint entre le robinet et le tuyau d'admission d'eau. Partie d'un vêtement ou saleté coincée entre le joint en caoutchouc de la porte et le verre de la porte. Plomberie incorrecte.	Remettez le joint en place et serrez la connexion. Rechargez la machine et vérifiez que le joint en plastique de la porte/le verre de la porte est propre. Vérifiez la plomberie.
5. N'essore pas	L'eau n'a pas encore été évacuée.  Option "annuler l'essorage" sélectionnée (sur certains modèles uniquement). Charge mal équilibrée.	Attendez quelques minutes que la machine se vide. Vérifiez.  Réorganisez la charge uniformément.
6. La machine vibre beaucoup pendant l'essorage	La machine à laver n'est pas complètement à niveau. La charge n'est pas distribuée uniformément. Les supports de transit n'ont pas été enlevés.	Ajustez le pied réglable spécial.  Réorganisez le linge uniformément.  Retirez les supports de transit. (Voir la section "Installation".)
7. La porte ne s'ouvre pas	Deux minutes ne se sont pas écoulées depuis la fin du programme.	Attendez deux minutes.
8. L'affichage indique l'erreur : 0,1,5,7,8,9	–	Appelez le service technique.
9. L'affichage indique l'erreur 2	Pas de remplissage d'eau.	Vérifiez que les robinets d'eau sont bien ouverts.
10. L'affichage indique l'erreur 3	Pas de pompage.	Vérifiez que le tuyau d'évacuation n'est pas obstrué. Vérifiez que le tuyau d'évacuation n'est pas coudé.
11. L'affichage indique l'erreur 4	Trop-plein d'eau dans la machine.	Coupez l'alimentation en eau de la machine. Appelez le service technique.



**Il est peu probable que l'eau soit visible dans le tambour ! Ceci résulte de la toute dernière technologie qui atteint le même degré de lavage et de rinçage mais avec une consommation en eau bien inférieure.**

**Note :**

L'utilisation de détergents écologiques sans phosphate (voir les informations qui figurent sur le paquet) peut avoir les effets suivants :

- les eaux évacuées peuvent être moins claires, ceci à cause de la présence d'une poudre blanche (zéolites) tenue en suspension, sans impact négatif sur la performance ;
- la présence d'une poudre blanche sur le linge après le lavage, qui n'est pas absorbée par le tissu et qui ne change pas la couleur du tissu.
- La présence de mousse dans la dernière eau de rinçage n'est pas nécessairement signe d'un mauvais rinçage.
- Dans ces cas, il est inutile de recommencer les cycles de rinçage.

## **Coupure de courant**

En cas de panne de courant, le cycle de lavage est interrompu, le programme de lavage et les fonctions sont suspendus.

Lorsque le courant est rétabli, le programme et les fonctions de lavage recommencent là où ils s'étaient arrêtés et le programme s'achève.

Il est possible de sortir le linge pendant une panne de courant, en procédant comme suit :

L'eau peut être évacuée de la machine en procédant comme suit :

1. Mettez la machine à l'arrêt par le biais du bouton de commande et du courant de secteur. Débranchez la machine du courant de secteur.
2. Déplacez doucement la machine de manière à pouvoir accéder à l'arrière de la machine. Veuillez respecter les précautions de sécurité que nous recommandons dans la section "notes de sécurité" de ce manuel.
3. Détachez le tuyau d'évacuation du panneau arrière de la machine et placez le tuyau dans une bassine, par terre.

**Important : il se peut que l'eau soit très chaude !**

Lorsque la bassine est pleine, soulevez l'extrémité du tuyau d'évacuation à une hauteur supérieure à celle de la machine, pour arrêter le débit d'eau. Videz la bassine, remettez-la en place et continuez de vider la machine jusqu'à ce qu'elle soit vide.

4. Lorsqu'il n'y a plus d'eau dans la machine, attachez le tuyau à l'arrière de la machine. Appuyez sur le bouton Porte et sortez le linge.

Vous pouvez ouvrir la porte environ 2 minutes après la panne de courant en appuyant simplement sur le bouton d'ouverture de porte. Ne forcez pas la porte à s'ouvrir.

**Important : il se peut que l'eau et le linge soient très chauds !**

<b>Données techniques</b>	
● Charge maxi de linge sec	6 kg
● Pression d'eau	(0,5-8 bar) 0,05-0,8 MPa
● Vitesse d'essorage	maxi : 1200 tr/mn (HF120l) maxi : 1400 tr/mn (HF140l) maxi : 1600 tr/mn (HF160l)
Dimensions	
● Largeur	59,5 cm
● Profondeur	65 cm
● Hauteur	85 cm

NB : Pour les spécifications concernant les données électriques, veuillez consulter la plaque technique à l'avant de la machine (sur la porte). Vous devrez également consulter les informations qui figurent sur cette plaque au cas où vous auriez besoin de contacter le service technique.

---

## Service clientèle

La machine est couverte par un certificat de garantie qui vous confère un usage gratuit du service de support technique de Hoover, à l'exception du coût de l'appel, pendant une période d'un an à compter de la date d'achat. Souvenez-vous d'envoyer le certificat de garantie dans un délai de 10 jours à compter de la date d'achat pour le faire valider.

Veillez à conserver le reçu du vendeur pour le montrer au technicien au cas où vous auriez besoin d'en consulter un.

Si votre machine à laver présente des signes de panne ou si elle ne fonctionne pas correctement, avant de contacter le service technique nous vous recommandons de procéder aux vérifications figurant sous la rubrique "Dépistage de pannes".

Si le problème persiste après avoir effectué toutes les vérifications recommandées, veuillez contacter le service technique de Hoover.

Pour le coût d'un appel téléphonique, vous serez mis en communication directe avec le service de support de Hoover. Il est important que vous donniez le numéro du modèle et le numéro de série de la machine au conseiller. Vous les trouverez sur l'étiquette (16 caractères, commençant par le numéro 3) qui figure à l'avant de la machine à laver (sur la porte). Vous pourrez ainsi recevoir une réponse plus efficace.



Le constructeur décline toute responsabilité en cas d'erreurs d'impression dans le présent document. Le constructeur se réserve le droit d'apporter les modifications nécessaires à ses produits sans en changer les caractéristiques de base.

**05651252**

**® Marque commerciale déposée**