

XP52 SERIE

www.krups.com



F
I
E
P
D
GB
NL
DK
N
S
FIN

KRUPS

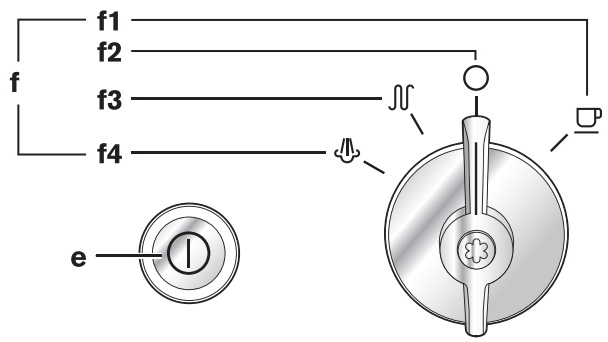
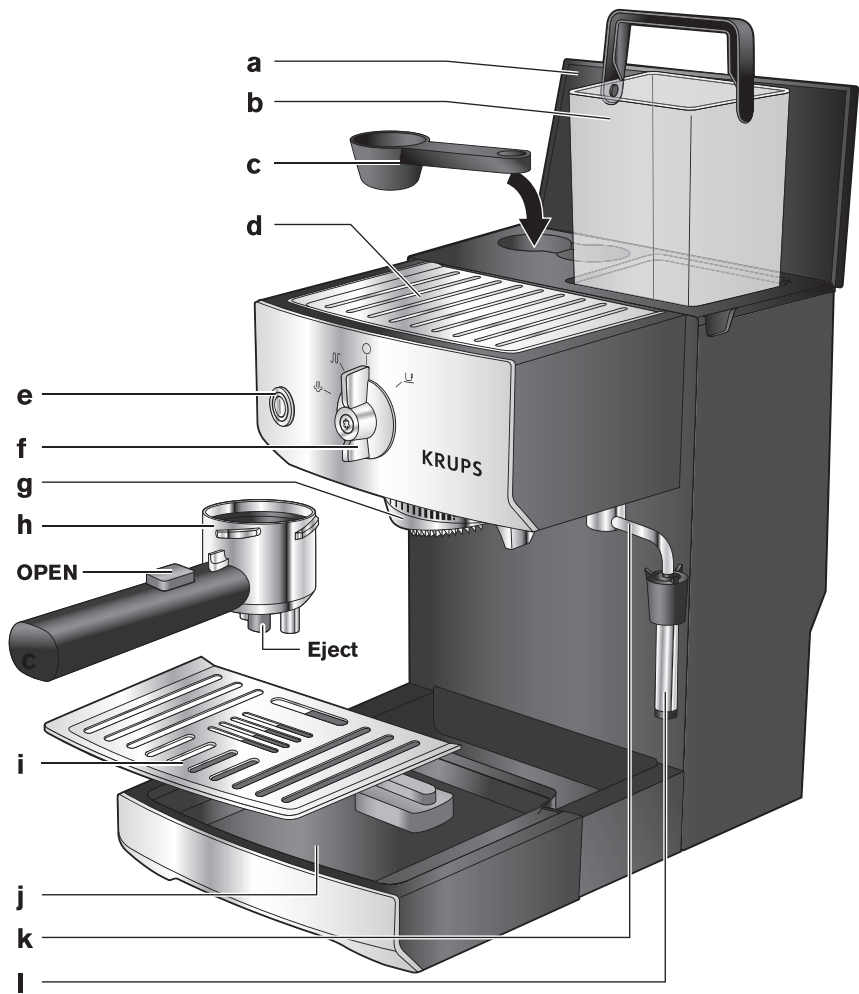

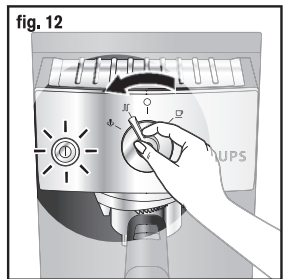
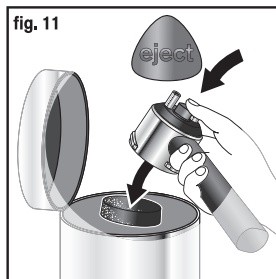
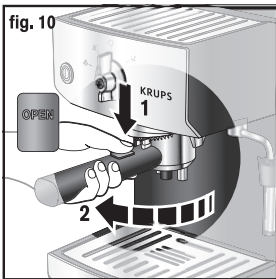
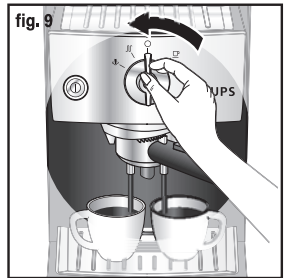
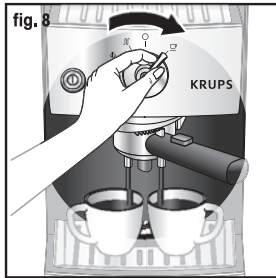
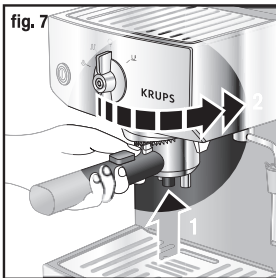
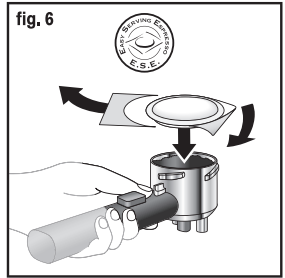
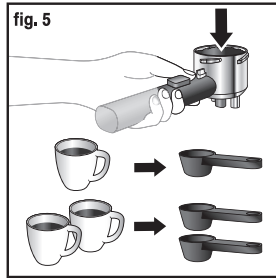
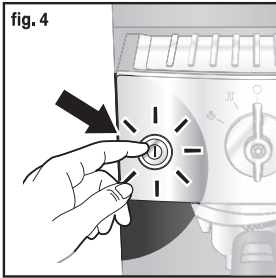
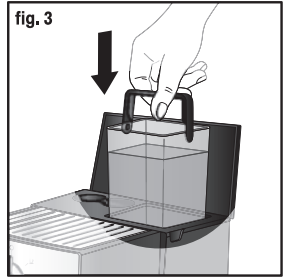
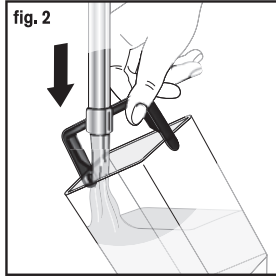
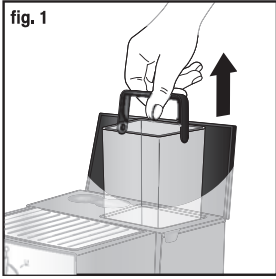

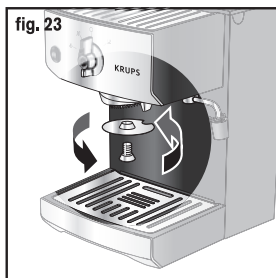
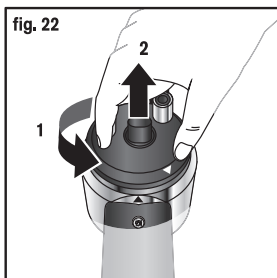
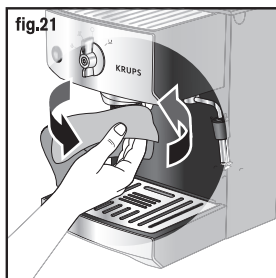
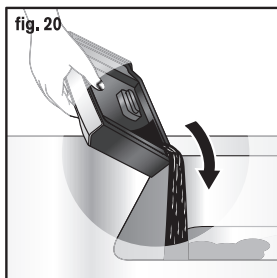
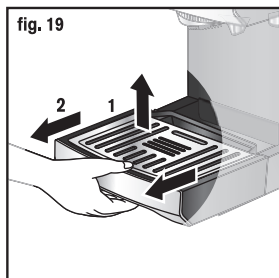
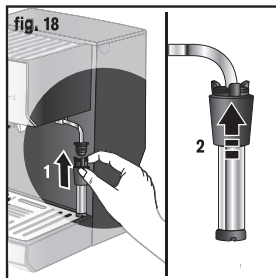
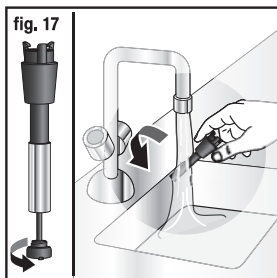
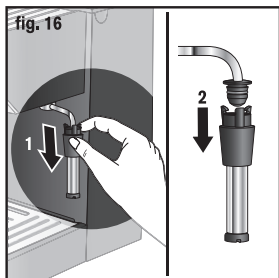
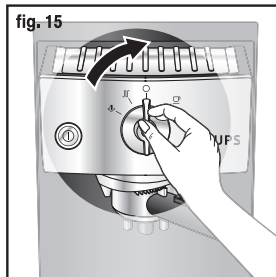
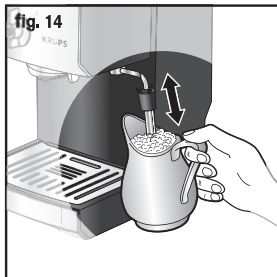
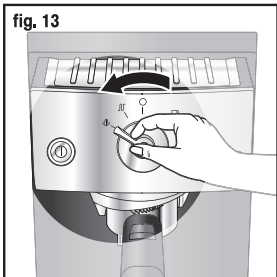

Position for 1 ☕



Position for 2 ☕



Nous vous remercions de votre confiance et de votre fidélité aux produits Krups. Votre machine est équipée d'un porte-filtre qui dispose de trois systèmes exclusifs :

- L'un pour le tassage progressif de la mouture lors du positionnement du porte-filtre (système KTS « Krups Tamping System »).
- L'autre pour l'éjection du marc.
- Le dernier pour l'utilisation de dosettes E.S.E. (Easy Serving Espresso) ou souples.

Il est en outre démontable, ce qui permet de le maintenir, par des nettoyages fréquents, en parfait état de fonctionnement. Par sécurité, votre porte-filtre est équipé d'un système de verrouillage pour qu'il reste en place lors de la montée en pression.

1. DESCRIPTION

- | | |
|---|---|
| a Couvercle du réservoir | h Porte-filtre avec système d'éjection du marc ou de la dosette et tassage progressif du café : système KTS « Krups Tamping System ». Compatible café moulu (1 ou 2 tasses) et dosettes E.S.E. ou souples. |
| b Réservoir d'eau amovible | i Grille du tiroir récolte-gouttes |
| c Cuillère mesure | j Tiroir récolte-gouttes muni de son indicateur de niveau |
| d Plateau chauffe-tasses | k Buse vapeur multidirectionnelle |
| e Bouton Marche / Arrêt avec témoin lumineux | l Accessoire cappuccino |
| f Sélecteur de fonctions | |
| f1. Position café ☐ | |
| f2. Position arrêt ○ | |
| f3. Position préchauffage vapeur ∩ | |
| f4. Position vapeur ☽ | |
| g Tête de percolation | |

2. CONSIGNES DE SÉCURITÉ

- Avant la mise en marche de votre espresso, lisez attentivement ce mode d'emploi.
- Cet appareil est destiné à être utilisé dans des applications domestiques et analogues telles que :
 - des coins cuisines réservés au personnel dans des magasins, bureaux et autres environnements professionnels ;
 - des fermes ;
 - l'utilisation par les clients des hôtels, motels et autres environnements à caractère résidentiels ;
 - des environnements du type chambres d'hôtes.
- Ne branchez l'appareil que sur une prise avec terre. Vérifiez que la tension indiquée sur la plaque signalétique de l'appareil correspond bien à celle de votre installation électrique.
- N'enlevez pas le porte-filtre contenant la mouture durant le passage de l'eau car l'appareil est alors sous pression.
- N'utilisez pas l'appareil si le tiroir récolte-gouttes et la grille ne sont pas mis en place.
- La prise doit être retirée en cas de problème durant l'écoulement du café ou avant de nettoyer votre appareil.
- Ne débranchez pas l'appareil en tirant sur le cordon et ne placez pas le cordon sur un angle vif ou le coin d'un meuble.
- Évitez le contact du cordon ou de vos mains avec les parties chaudes de l'appareil (plateau chauffe-tasses, porte-filtre, buse vapeur).
- Ne plongez jamais l'appareil dans l'eau.
- Tenez les enfants à distance et ne laissez pas pendre le cordon.
- Conformez-vous à la notice pour les instructions de détartrage.
- Ne mettez pas l'appareil en marche s'il est endommagé ou si le cordon est en mauvais état.

- Si le câble d'alimentation est endommagé, il doit être remplacé par le fabricant, son service après vente ou des personnes de qualification similaire afin d'éviter un danger.
- Vérifiez que le porte-filtre est bien serré avant de faire couler le café.
- Cet appareil n'est pas prévu pour être utilisé par des personnes (y compris les enfants) dont les capacités physiques, sensorielles ou mentales sont réduites ou des personnes dénuées d'expérience ou de connaissance, sauf si elles ont pu bénéficier, par l'intermédiaire d'une personne responsable de leur sécurité, d'une surveillance ou d'instructions préalables concernant l'utilisation de l'appareil.
- Il convient de surveiller les enfants pour s'assurer qu'ils ne jouent pas avec l'appareil.
- Les accessoires et parties démontables de l'appareil ne passent pas au lave-vaisselle.

3. CARACTÉRISTIQUES TECHNIQUES

- Pompe : 15 bars
- Porte-filtre avec système d'éjection du marc. Compatible café moulu et tous types de dosettes, E.S.E. ou souples.
- Fonction vapeur
- Arrêt automatique au bout de 30 minutes (protection de l'environnement).
- Réservoir amovible (capacité : 1.1 litre)
- Puissance : 1450 W
- Tension : 220-240 V – 50/60Hz
- Dispositifs de sécurité contre les surchauffes
- Dimensions : H. 300 mm, L. 230 mm, P. 280 mm



IMPORTANT !

Tension d'utilisation : cet appareil est prévu pour fonctionner uniquement en courant alternatif 220-240 V.

Type d'utilisation : cet appareil est prévu pour une UTILISATION DOMESTIQUE SEULEMENT.

4. CONSEILS

- Pour obtenir un espresso à l'arôme intense, nous vous recommandons d'utiliser du café spécial espresso fraîchement moulu qui convient à la délicatesse de la préparation de ce type de boisson, ainsi que des tasses d'une capacité ne dépassant pas 50 ml.
- Conservez la mouture au réfrigérateur, elle garde ainsi plus longtemps son arôme.
- Ne remplissez pas votre porte-filtre à ras, mais utilisez la cuillère mesure (1 cuillère par tasse).
- Si vous n'utilisez pas l'appareil pendant plus de 5 jours, videz et rincez le réservoir d'eau.
- Avant d'enlever le réservoir pour le remplir ou pour le vider, veillez à toujours éteindre l'appareil.
- Veillez à toujours poser l'appareil sur une surface plane et stable.
- Pour obtenir une meilleure température de café en tasse, nous vous conseillons de préchauffer vos tasses.
- Pour prolonger la durée de vie de votre appareil, nous vous conseillons d'utiliser une cartouche filtrante Claris Aqua Filter System F088 (accessoire non fourni) et de procéder à des détartrages réguliers.



IMPORTANT !

Avant la première utilisation, après des arrêts prolongés ou après détartrage, l'appareil doit être nettoyé comme décrit au paragraphe 5 : « PREMIERE MISE EN SERVICE ».

5. PREMIÈRE MISE EN SERVICE

Avant d'utiliser votre machine à espresso, nettoyez tous les accessoires dans de l'eau savonneuse puis séchez-les.

Si vous n'utilisez pas la cartouche Claris, reportez-vous directement au paragraphe "RINÇAGE DE VOTRE APPAREIL".

INSTALLATION DE LA CARTOUCHE CLARIS :

Si vous utilisez une cartouche Claris, veuillez suivre la procédure suivante pour la remplir d'eau :

- Vissez la cartouche Claris au fond du réservoir.
- Remplissez-le d'eau (**fig.2**).
- Remplacez le réservoir en le positionnant fermement pour assurer l'arrivée d'eau et refermez le couvercle (**fig.3**).
- Mettez l'appareil en marche en appuyant sur le bouton « Marche / Arrêt » (**fig.4**).
- Tournez le sélecteur en position « préchauffage vapeur ». Lorsque le voyant devient fixe, ramenez le sélecteur en position « arrêt ». Répétez cette opération 2 fois de plus.

Pour s'assurer que la cartouche est bien remplie, mettez un récipient sous la tête de percolation, tournez le sélecteur en position « café » et vérifiez que de l'eau s'écoule. Si ce n'est pas le cas, répétez la procédure décrite ci-dessus.

RINÇAGE DE VOTRE APPAREIL

Procédez ensuite à un rinçage de votre appareil. Pour cela :

- Ouvrez le couvercle et enlevez le réservoir à l'aide de la poignée (**fig.1**).
- Remplissez-le d'eau (**fig.2**).
- Remplacez le réservoir en le positionnant fermement pour assurer l'arrivée d'eau et refermez le couvercle (**fig.3**).
- Mettez l'appareil en marche en appuyant sur le bouton « Marche / Arrêt » (**fig.4**).
- Insérez le porte-filtre (sans mouture) dans l'appareil (**fig.7**).
- Mettez un récipient d'un volume suffisant sous le porte-filtre.
- Dès que l'appareil atteint la bonne température, le témoin lumineux devient fixe, tournez alors le sélecteur sur la position « café » et laissez couler toute l'eau contenue dans le réservoir (**fig.8**).
- Si nécessaire, interrompez l'opération en tournant le sélecteur sur la position « arrêt » pour vider le récipient puis reprenez l'opération (**fig.9**).
- Videz le récipient et déverrouillez le porte filtre : appuyez sur le bouton « OPEN » du porte filtre et tournez vers la gauche (**fig.10**).

6. PRÉPARATION D'UN ESPRESSO

Afin de dégager tous les arômes du café et vous donner entière satisfaction, cette machine réalise une pré-infusion avant chaque café. La pompe fonctionne 3 secondes, s'interrompt les 3 secondes suivantes puis continue le cycle jusqu'à la fin de la préparation.

PRECHAUFFAGE DES ACCESSOIRES

Pour un meilleur résultat, nous vous conseillons d'effectuer au préalable **un préchauffage des accessoires** (porte-filtre et tasses) **sans mouture**. Pour cela :

- Remplissez le réservoir d'eau et mettez l'appareil en marche (**fig.1, 2, 3 et 4**).
- Mettez le porte-filtre en place, placez les tasses dessous.

Dès que l'appareil atteint la bonne température, le témoin lumineux cesse de clignoter.

- Tournez alors le sélecteur sur la position « café » (**fig.8**).

- Quand les tasses sont remplies d'eau chaude, remettez le sélecteur sur la position « arrêt » (fig.9).
- Enlevez les tasses.
- Déverrouillez le porte-filtre : appuyez sur le bouton « OPEN » en tournant le porte-filtre vers la gauche et retirez-le de l'appareil (fig.10).

Remarque : Lorsque l'appareil est chaud, les tasses à espresso peuvent être préchauffées sur le plateau chauffe-tasses.

AVEC CAFÉ MOULU

Le type de mouture que vous choisissez déterminera la force et le goût de votre espresso.

- Remplissez le réservoir d'eau et mettez l'appareil en marche (fig.1, 2, 3 et 4). Durant le préchauffage de l'appareil, le témoin lumineux clignote.
- A l'aide de la cuillère mesure, mettez la mouture dans le porte-filtre : une cuillère mesure (pleine à ras bord) par tasse (fig.5).
- Enlevez l'excédent de mouture sur le bord du porte-filtre.

Important : Ne tassez pas la mouture dans le porte-filtre. Le café est tassé automatiquement avec le système KTS « Krups Tamping System ».

- Insérez le porte-filtre dans l'appareil en le tournant au maximum vers la droite, jusqu'en butée (fig.7).
- Mettez une ou deux tasses sous le porte-filtre.

Dès que l'appareil atteint la bonne température, le témoin lumineux devient fixe.

- Tournez alors le sélecteur sur la position « café » (fig.8).
- Lorsque vous avez obtenu la quantité de café souhaitée, remettez le sélecteur sur la position « arrêt » (fig.9).
- Déverrouillez le porte-filtre : appuyez sur le bouton « OPEN » en tournant le porte-filtre vers la gauche et retirez-le de l'appareil (fig.10).
- Jetez le marc grâce au système d'éjection en pressant sur le bouton « EJECT » situé entre les deux buses sortie café (fig.11). Lavez le porte-filtre à l'eau courante, en actionnant la touche « EJECT » pour éliminer les restes de mouture.

Le porte-filtre peut de nouveau être rempli pour préparer d'autres espressos.

AVEC UNE DOSETTE ESPRESSO «E.S.E.»

« E.S.E. » pour « Easy Serving Espresso » (préparation simplifiée de l'espresso) est une dosette emballée (44 mm de diamètre) de 7g de café sélectionné, moulu et compacté entre deux papiers filtres, spécialement conçue pour la réalisation d'espresso « ristretto » (serré) à l'italienne.

Ce système permet une utilisation immédiate, simple, propre et confortable de votre machine.

- Remplissez le réservoir d'eau et mettez l'appareil en marche (fig.1, 2, 3 et 4). Durant le préchauffage de l'appareil, le témoin lumineux clignote.
- Déchirez le papier qui dépasse de la dosette, placez la dosette E.S.E. dans le porte-filtre, avec l'inscription rouge vers le bas (fig.6).

Veillez à bien placer tout le papier à l'intérieur du porte-filtre, sinon il pourrait y avoir des fuites.

- Si la dosette est mal placée, le résultat en tasse ne sera pas satisfaisant.
- Ne jamais utiliser deux dosettes ensemble.
- Suivez les étapes des figures 7 à 11 de la préparation d'un espresso.

AVEC UNE DOSETTE SOUPLE

Votre machine est également compatible avec les dosettes souples (généralement 60 mm de diamètre). Ce type de dosettes n'étant pas spécifiquement conçu pour les machines espresso, vous obtiendrez un espresso moins corsé qu'avec une dosette E.S.E.

- Remplissez le réservoir d'eau et mettez l'appareil en marche (**fig.1, 2, 3 et 4**). Durant le préchauffage de l'appareil, le témoin lumineux clignote.
- Déposez une dosette souple dans le porte-filtre. Ne jamais mettre deux dosettes ensemble. Si la dosette est mal placée, le résultat en tasse ne sera pas satisfaisant.
- Suivez les étapes des figures 7 à 11 de la préparation d'un espresso.

7. FONCTION VAPEUR

La vapeur sert à faire mousser le lait (pour préparer par exemple un cappuccino ou un café latte) grâce à l'accessoire cappuccino.

Pour produire la vapeur, la pompe fonctionne en émettant un bruit intermittent.

Après l'utilisation de la fonction vapeur, l'appareil refroidit automatiquement en pompant de l'eau froide qui va refroidir le système de chauffe. Durant les cycles de pompage, le surplus de vapeur contenu dans le système de chauffe se libère avec l'eau chaude dans le plateau récolte-gouttes.

Le dégagement de vapeur et le bruit qui l'accompagne sont nécessaires au refroidissement de l'appareil.

Attention : durant et après l'utilisation de l'appareil, les parties métalliques de la buse vapeur peuvent être brûlantes.

UTILISATION DE LA BUSE VAPEUR POUR FAIRE MOUSSER DU LAIT

- Remplissez le réservoir d'eau et mettez l'appareil en marche (**fig.1, 2, 3 et 4**).
- Tournez le sélecteur sur la position « préchauffage vapeur ». Le témoin lumineux clignote (**fig.12**).
- Déplacez la buse vapeur vers l'extérieur de l'appareil.
- Versez 60 à 100ml de lait demi-écrémé dans un récipient étroit d'environ 1/2 litre et pouvant passer sous la buse vapeur. Le lait et son récipient doivent être bien froids.
- Nous vous conseillons d'utiliser du lait pasteurisé ou du lait UHT et d'éviter le lait cru.
- Dès que le témoin lumineux devient fixe, plongez la buse vapeur dans le lait.
- Tournez le sélecteur sur la position « vapeur » (**fig.13**).
- Pour un bon résultat, maintenez la buse au fond du récipient environ 25 secondes le temps que le lait chauffe (sans toutefois toucher le fond du récipient). Ensuite, descendez progressivement le récipient pour que la buse remonte vers la surface (sans jamais sortir du lait) (**fig.14**).
- Une fois la mousse obtenue, tournez le sélecteur sur la position « arrêt » (**fig.15**). A ce moment là, l'appareil refroidit automatiquement en lançant 3 cycles de pompage par intermittence. Une fois cette opération automatique terminée, vous pouvez vous faire un café.

Important : Pour éviter de boucher les trous de l'accessoire cappuccino, la mousse de lait ne doit jamais atteindre la bague en plastique noire.

Il est important de nettoyer l'accessoire cappuccino après chaque utilisation pour éviter que le lait ne sèche à l'intérieur. Pour cela :

- Placez l'accessoire cappuccino dans un récipient rempli d'eau.
- Tournez le sélecteur sur la position « Préchauffage vapeur ».
- Une fois que le témoin lumineux est fixe, tournez-le sur la position « vapeur » (pour enlever le reste de lait), faites fonctionner 30 secondes.
- Tournez le sélecteur sur la position « arrêt ».
- Nettoyez l'accessoire cappuccino avec un linge humide.

Pour un nettoyage en profondeur de l'accessoire cappuccino, reportez-vous au paragraphe 8 « Nettoyage et Entretien ».



ATTENTION !

La buse vapeur est encore chaude !

UTILISATION DE L'ACCESSOIRE AUTO-CAPPUCCINO KRUPS XS 6000 POUR FAIRE MOUSSER DU LAIT (VENDU SEPARÉMENT)

L'accessoire auto-cappuccino facilite la préparation de cappuccino et de caffè latte. Il est composé d'une buse spéciale à deux positions, d'un récipient à lait en inox et d'un tuyau.

Cet accessoire peut être vendu séparément.

- Assemblez les différentes pièces. Choisissez la position cappuccino ou caffè latte sur la buse spéciale.
- Remplissez le récipient de lait et placez une tasse ou un verre sous la buse spéciale auto-cappuccino.
- Tournez le sélecteur en position « préchauffage vapeur ». Une fois que le témoin lumineux est fixe, placez-le en position « vapeur ».
- Une fois la mousse obtenue, tournez le sélecteur sur la position « arrêt ». A ce moment là, l'appareil refroidit automatiquement en lançant 3 cycles de pompage par intermittence. Une fois cette opération automatique terminée, vous pouvez vous faire un café.

Afin d'éviter que le lait ne sèche sur l'accessoire auto-cappuccino, nous vous recommandons fortement de :

- verser de l'eau propre dans le récipient et de réinstaller les différents composants
- démarrer un cycle de vapeur
- nettoyer tous les composants à l'aide d'un linge humide.

8. NETTOYAGE ET ENTRETIEN

- Ne lavez pas les accessoires de votre machine espresso au lave-vaisselle.

DE L'APPAREIL

- Débranchez la prise de courant avant chaque nettoyage et faites refroidir l'appareil.
- Nettoyez de temps à autre l'extérieur de l'appareil avec une éponge humide. Après usage, le réservoir d'eau doit être vidé.
- Rincez régulièrement l'intérieur du réservoir.
- Lorsqu'une fine couche blanche opacifie votre réservoir, effectuez une opération de détartrage (cf paragraphe 9 « DETARTRAGE »).

DU TIROIR RECOLTE-GOUTTES

Après chaque utilisation de l'appareil, il doit être vidé. Soulevez-le légèrement et retirez-le de l'appareil. Si plusieurs espressos sont préparés les uns après les autres, il convient de le vider de temps en temps (tous les 7 à 8 espressos environ) (**fig.19 et 20**). La présence d'eau est normale et n'est pas signe d'une fuite.

Si nécessaire, nettoyez le tiroir récolte-gouttes et sa grille avec de l'eau et un peu de produit vaisselle non agressif, rincez et séchez. Au remontage, assurez-vous de la bonne place des différents éléments.

DE LA TÊTE DE PERCOLATION ET DU PORTE-FILTRE

- Ils doivent être nettoyés après chaque utilisation. Il suffit de passer un linge humide sur la tête de percolation (**fig.21**) et de nettoyer le porte-filtre avec de l'eau claire et un peu de produit à vaisselle non agressif.
- N'utilisez pas de produits nettoyants à base d'alcool ou de solvant.
- Pour un meilleur résultat, vous pouvez actionner plusieurs fois le bouton « EJECT » pendant le rinçage. Nous vous conseillons de secouer fortement votre porte-filtre afin d'en évacuer toute l'eau.
- Rincez et séchez.
- Lorsque vous n'utilisez pas votre espresso, ne laissez pas le porte-filtre sur l'appareil pour éviter l'usure du joint.

Pour un nettoyage en profondeur, le porte-filtre peut être entièrement démonté :

- Vous pouvez retirer la partie en plastique noir où se trouvent les sorties café et le bouton « EJECT » : tournez-la vers la gauche puis tirez fortement (**fig.22**).
- Nettoyez les différents éléments avec de l'eau claire et un peu de produit à vaisselle non agressif.
- Rincez et séchez.
- Remettez la partie en plastique noir dans la pièce en métal, tournez-la vers la droite jusqu'à l'alignement des deux flèches sur les deux pièces.
- En cas de fort encrassement de la tête de percolation, dévissez sa grille à l'aide d'un tournevis cruciforme, nettoyez-la et remontez-la en serrant fermement (**fig.23**).

DE L'ACCESSOIRE CAPPUCCINO

- Pour le nettoyer, veuillez le déclipser de la buse en tirant la bague noire vers le bas (**fig.16**).
- Cet accessoire est composé de 3 parties : le tube intérieur, le tube extérieur et une protection en inox.
- Pour bien nettoyer cet accessoire, veuillez le démonter entièrement.
- Pour retirer le tube intérieur, dévissez l'extrémité de l'accessoire cappuccino.
- Vous pourrez ensuite retirer la protection en inox.
- Nettoyez ces 3 parties avec de l'eau claire et un peu de produit vaisselle non agressif (**fig.17**). Rincez et séchez.
- Une fois l'accessoire cappuccino nettoyé et remonté en le serrant fermement, remplacez-le sur la buse en veillant à bien maintenir la bague en plastique noire mobile vers le bas.
- Exercez alors un mouvement de pression circulaire vers le haut afin d'enclencher correctement l'accessoire cappuccino. Clipsez alors la pièce plastique noire en la remontant vers le haut (**fig.18**).

9. DÉTARTRAGE

La garantie ne couvre pas les appareils en panne dont le détartrage n'a pas été effectué périodiquement. Détartrez régulièrement votre espresso avec du vinaigre blanc ou un sachet d'acide citrique ou sulfamique du commerce.

Nous vous conseillons d'utiliser **l'accessoire de détartrage Krups, référence F054**, disponible dans les centres de service agréés Krups. Cet accessoire comprend, en plus de deux doses de détartrage, un ruban testeur de dureté de l'eau pour évaluer la fréquence de détartrage de votre appareil en utilisation normale. L'entartrage dépend de la dureté de l'eau mais aussi du cycle d'utilisation. La fréquence de détartrage indiquée par l'accessoire F054 est donc donnée à titre indicatif. Vous pouvez cependant vous référer au tableau suivant:

FREQUENCE DE DETARTRAGE			
Nb moyen de cafés par semaine	Eau douce (<19°th)	Eau calcaire (19-30°th)	Eau très calcaire (>30°th)
Moins de 7	1 fois par an	Tous les 8 mois	Tous les 6 mois
De 7 à 20	Tous les 4 mois	Tous les 3 mois	Tous les 2 mois
Plus de 20	Tous les 3 mois	Tous les 2 mois	Tous les mois

En cas de doute, un détartrage tous les mois est conseillé.

DÉTARTRAGE DU CIRCUIT VAPEUR ET CAFÉ

- Videz le réservoir et remettez-le en place.
- Si votre produit est équipé de notre cartouche Claris - Aqua Filter System F088, merci de retirer cette cartouche avant l'opération de détartrage.
- Remplissez le réservoir avec un mélange composé de trois volumes d'eau pour un volume de vinaigre

blanc ou d'un mélange composé de 1/2 litre d'eau et d'un sachet d'acide citrique ou sulfamique du commerce.

- Insérez le porte-filtre (sans mouture) dans l'appareil et verrouillez-le en tournant vers la droite jusqu'en butée.
- Placez un récipient sous la buse vapeur.
- Appuyez sur le bouton « marche arrêt » (**fig.4**).
- Et aussitôt placez le sélecteur sur la position « vapeur » (sans s'arrêter à la position « préchauffage vapeur ») (**fig.13**).
- Laissez s'écouler le mélange par la buse jusqu'à l'apparition de la vapeur.
- Ramenez le sélecteur en position « arrêt » (**fig.9**).
- Placez un récipient d'un volume suffisant sous le porte-filtre.
- Lorsque le témoin lumineux devient fixe, tournez le sélecteur en position « café » et laissez s'écouler la moitié du mélange (**fig.8**).
- Arrêtez l'appareil avec le bouton « marche arrêt » en laissant le sélecteur sur la position « café ».
- Après 15 minutes remettez l'appareil en marche.
- Laissez s'écouler le reste du réservoir.
- Tournez le sélecteur sur la position « arrêt ».

RINÇAGE



IMPORTANT !

Après le détartrage, effectuez 2-3 opérations de rinçage avec de l'eau claire (sans mouture), comme décrit au paragraphe 5 « Première mise en service ».

N'oubliez pas de rincer la buse vapeur en suivant les instructions suivantes :

- Placez un récipient sous la buse vapeur.
- Appuyez sur le bouton « marche arrêt » (**fig.4**).
- Et tournez aussitôt le sélecteur en position « vapeur » (sans s'arrêter à la position « préchauffage vapeur ») (**fig.13**).
- Laissez s'écouler l'eau par la buse jusqu'à l'apparition de la vapeur.
- Ramenez le sélecteur en position « arrêt ».

L'appareil est détartré et à nouveau prêt à fonctionner.

10. GARANTIE

- Votre appareil est garanti mais toute erreur de branchement, manipulation ou utilisation autres que celles décrites dans la notice annule la garantie.
- Cet appareil a été conçu exclusivement pour un usage domestique, tout autre type d'utilisation annule la garantie.
- Aucune réparation pour cause d'entartrage ne sera couverte par la garantie.
- Pour tout problème d'après-vente ou de pièces détachées, consultez votre revendeur ou un centre de service agréé.

11. PROBLÈMES, CAUSES PROBABLES ET ACTIONS CORRECTIVES



Problèmes	Causes probables	Solutions
L'espresso n'est pas assez chaud.	Les tasses et le porte-filtre sont froids.	Préchauffez les accessoires : tasses et porte-filtre (cf paragraphe 6).
Le porte-filtre est bloqué.	Vous avez oublié de déverrouiller le porte-filtre.	Appuyez sur le bouton « OPEN » tout en tournant le porte-filtre vers la gauche.
Le marc n'est pas sec après le passage de l'eau.	Vous n'avez pas serré le porte-filtre correctement.	Serrez plus le porte-filtre en le tournant au maximum vers la droite, jusqu'en butée.
L'espresso coule trop lentement.	Vous avez trop serré le porte-filtre.	Diminuez l'effort de serrage.
	La mouture est trop fine, trop grasse ou farineuse.	Choisissez une mouture légèrement plus grosse.
	Le porte-filtre est sale.	Nettoyez votre porte-filtre (cf paragraphe 8).
	La grille de passage de l'eau est encrassée.	Quand l'appareil est refroidi, nettoyez la tête de percolation avec une éponge humide. (fig.21) .
L'eau ne passe pas.	Pas d'eau dans le réservoir. Réservoir mal monté.	Remplissez le réservoir. Appuyez fermement sur le réservoir.
	Le filtre est bouché, la mouture est trop fine.	Nettoyez le porte-filtre (cf paragraphe 8) et essayez une mouture moins fine.
	Votre appareil est entartré.	Cf paragraphe 9.
De l'eau s'écoule du porte-filtre après la préparation d'un espresso.	Le sélecteur n'a pas été positionné sur la position « arrêt ».	Eteignez votre appareil en positionnant le sélecteur sur la position « arrêt ». (fig.9)
	Formation de tartre prématurée en raison d'une eau particulièrement calcaire.	Détartez votre appareil conformément aux indications du mode d'emploi (cf paragraphe 9).
Présence de marc dans la tasse.	Le porte-filtre est encrassé.	Nettoyez le porte-filtre à l'eau chaude. Actionnez la touche « EJECT » pour éliminer les restes éventuels de mouture. Secouez-le pour évacuer l'eau.
	La mouture est trop fine.	Utilisez une mouture légèrement plus grosse.
Le réservoir d'eau fuit quand on le transporte.	Le clapet du fond du réservoir est sale ou défectueux.	Lavez le réservoir d'eau et faites fonctionner avec le doigt le clapet qui est au fond du réservoir.
	Le clapet est bloqué par du calcaire.	Détartez l'appareil (paragraphe 9).
Ecoulement d'eau sous l'appareil.	Fuite interne.	Vérifiez la bonne position du réservoir. Si le défaut persiste, n'utilisez pas l'appareil, adressez-vous à un centre de service agréé.

Problèmes	Causes probables	Solutions
Des craquements sont entendus dans le porte-filtre.	Phénomène normal : blocage de sécurité du porte-filtre.	
La pompe est anormalement bruyante.	Absence d'eau dans le réservoir.	Arrêtez l'appareil, remplissez le réservoir d'eau et redémarrez.
	Réservoir mal monté.	Appuyez fermement sur le réservoir.
Les tasses sont remplies de manière inégale.	Le porte-filtre est encrassé.	Nettoyez le porte-filtre (cf paragraphe 8).
L'espresso fuit sur les côtés du porte-filtre.	Le porte-filtre n'est pas placé correctement.	Mettez le porte-filtre en place et verrouillez-le (tournez au maximum vers la droite jusqu'en butée). (fig.7) .
	Le bord du porte-filtre est encrassé par la mouture.	Enlevez l'excédent de mouture.
	Dosette mal positionnée dans le porte-filtre.	Bien placer tout le papier à l'intérieur du porte-filtre.
Votre espresso a mauvais goût.	Après le détartrage, le rinçage n'a pas été effectué correctement.	Rincez l'appareil conformément au mode d'emploi (cf paragraphe 9).
L'appareil ne fonctionne pas.	La pompe s'est désamorçée pour cause de manque d'eau.	Remplissez le réservoir d'eau et réamorçez la pompe (cf paragraphe 5). Evitez de vider complètement le réservoir.
	Le réservoir d'eau amovible est mal enclenché.	Enclenchez le réservoir d'eau en appuyant fortement.
La buse vapeur ne fait pas mousser le lait.	La buse vapeur est bouchée ou entartrée.	Détartrez la buse vapeur (cf paragraphe 9) ou débouchez-la à l'aide d'une aiguille.
	Le tube intérieur de l'accessoire cappuccino n'est pas assez serré.	Serrez-le plus fermement (à l'aide d'une pièce de monnaie par exemple).
	Le lait est trop chaud.	Utilisez du lait froid.
	La forme du récipient n'est pas appropriée.	Utilisez un petit pichet.
	Vous utilisez du lait écrémé.	Utilisez de préférence du lait entier ou demi-écrémé.

12. PRODUIT ÉLECTRIQUE OU ÉLECTRONIQUE EN FIN DE VIE



Participons à la protection de l'environnement !

-  Votre appareil contient de nombreux matériaux valorisables ou recyclables.
-  Confiez celui-ci dans un point de collecte ou à défaut dans un centre de service agréé pour que son traitement soit effectué.