

KRUPS

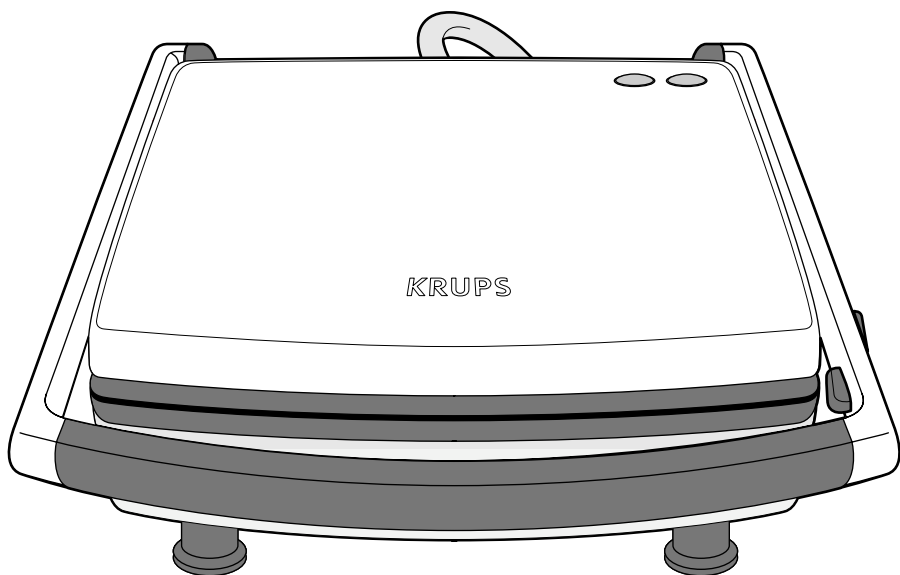

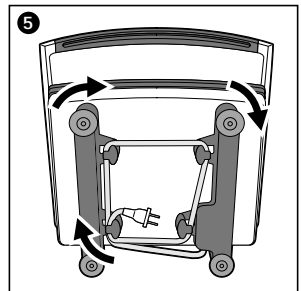
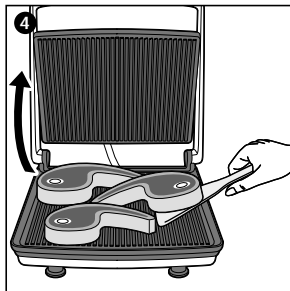
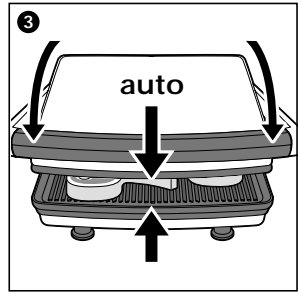
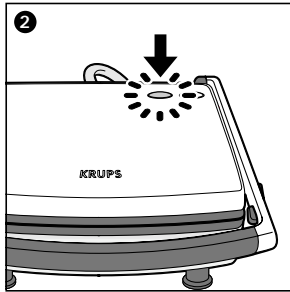
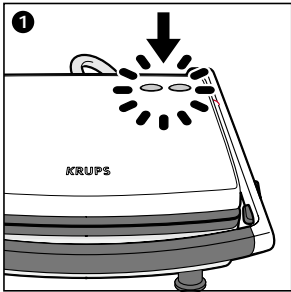
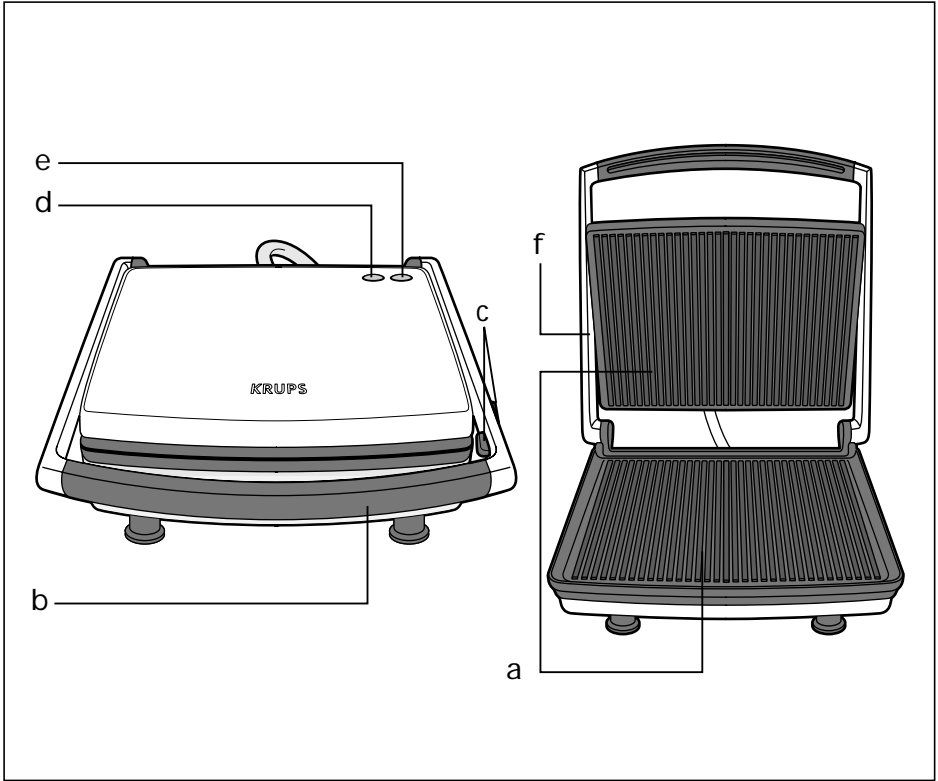

Nous vous remercions d'avoir choisi un appareil **KRUPS** qui est exclusivement prévu pour la réalisation de grillades et de sandwiches.

Description

- a Plaques avec revêtement anti-adhérent
- b Poignée thermo-isolante
- c Verrou de fermeture pour rangement
- d Voyant de mise sous tension
- e Voyant de régulation
- f Charnières ajustables

Conseils de sécurité

- **Lisez attentivement le mode d'emploi avant la première utilisation de votre appareil et conservez-le : une utilisation non conforme au mode d'emploi dégagerait Krups de toute responsabilité.**
- Ne laissez pas l'appareil à la portée des enfants sans surveillance (en fonctionnement ou à l'arrêt). L'utilisation de cet appareil par des personnes handicapées doit être faite sous surveillance.
- Vérifiez que les caractéristiques de votre appareil sont compatibles avec celles de votre installation électrique.

Toute erreur de branchement annule la garantie.

- Branchez impérativement votre appareil électrique sur une prise de courant reliée à la terre. Le non respect de cette obligation peut provoquer un choc électrique et entraîner éventuellement des lésions graves. Il est indispensable pour votre sécurité que la prise terre corresponde aux normes d'installation électriques en vigueur dans votre pays.
- Si votre installation ne comporte pas de prise de courant reliée à la terre, il est impératif que vous fassiez intervenir avant tout branchement un organisme agréé qui mettra en conformité votre installation électrique.

- Votre appareil est destiné uniquement à un usage domestique et à l'intérieur de votre habitation.
- N'utilisez pas votre appareil s'il ne fonctionne pas correctement ou s'il est endommagé. Dans ce cas, adressez-vous à un centre service agréé Krups (voir liste dans le livret service).
- Toute intervention autre que le nettoyage et l'entretien usuel par le client doit être effectuée par un centre service agréé Krups.
- Ne mettez pas l'appareil, le câble d'alimentation ou la fiche dans l'eau ou tout autre liquide.
- Ne laissez pas pendre le câble d'alimentation à portée de mains des enfants.
- **Tenez toujours les enfants éloignés.**
- Le câble d'alimentation ne doit jamais être à proximité ou en contact avec les parties chaudes de votre appareil, près d'une source de chaleur ou sur un angle vif.
- Si le câble d'alimentation ou la fiche sont endommagés, n'utilisez pas l'appareil. Afin d'éviter tout danger, faites-les obligatoirement remplacer par un centre service agréé Krups (voir liste dans le livret service).
- Pour votre sécurité, n'utilisez que des accessoires et des pièces détachées Krups adaptés à votre appareil.
- Disposez votre appareil sur un plan stable et horizontal, résistant à la température. Ne touchez pas les plaques au revêtement anti-adhérent lorsque l'appareil fonctionne.
- La température de la surface extérieure peut être élevée lorsque l'appareil fonctionne.
- Ne laissez pas et n'utilisez pas l'appareil dans un lieu humide.
- Laissez refroidir l'appareil avant toute manipulation.
- Tous les appareils sont soumis à un contrôle qualité sévère. Des essais d'utilisation pratiques sont faits avec des appareils pris au hasard, ce qui explique d'éventuelles traces d'utilisation.

Avant une première utilisation

- Nettoyez les plaques avec une éponge humide, rincez-les et séchez-les soigneusement.

- Après avoir légèrement huilé les plaques, fermez l'appareil et branchez-le.

Les voyants (d) et (e) s'allument.

- Laissez chauffer quelques minutes pour éliminer l'odeur de neuf.

Mise en service

- Fermez l'appareil et branchez-le. Les voyants (d) et (e) s'allument **(1)**.
- Lorsque l'appareil atteint la bonne température, le voyant de régulation (e) s'éteint **(2)**.
Durant la cuisson, le voyant de régulation (e) s'allume et s'éteint régulièrement pour assurer une température de cuisson constante.
- Ouvrez l'appareil et placez les aliments sur les plaques.
- Fermez l'appareil. Les charnières (f) s'ajustent automatiquement en fonction de l'épaisseur des aliments **(3)**.
- Laissez la préparation cuire le temps désiré.
- Vous pouvez à tout moment ouvrir l'appareil pour vérifier la cuisson de la préparation.
- La cuisson terminée, ouvrez l'appareil et retirez les préparations à l'aide d'une spatule pour éviter d'endommager le revêtement anti-adhérent **(4)**.
- Après utilisation, débranchez l'appareil et laissez-le refroidir.

Conseils pratiques

- Évitez l'emploi d'ustensiles métalliques et coupants, car ils pourraient endommager le revêtement des plaques.
- Grâce aux charnières de l'appareil vous pouvez cuire des aliments d'épaisseur différentes (côte de boeuf, légumes, sandwichs et panini).

Nettoyage

- Avant tout nettoyage, débranchez l'appareil et laissez-le refroidir.
- Ne mettez jamais l'appareil dans l'eau ou sous l'eau courante.

- Pour nettoyer l'extérieur de l'appareil, utilisez une éponge humide et essuyez soigneusement.
- Pour nettoyer les plaques, utilisez une éponge humide avec du produit à vaisselle. Rincez-les et essuyez-les soigneusement.
- N'utilisez jamais de tampon abrasif ni de poudre à récurer.

Rangement :

L'appareil peut être rangé verticalement pour gagner de la place. Fermez le verrou (c) pour faciliter le rangement vertical **(5)**.

Si votre appareil ne fonctionne pas que faire ?

Vérifiez le branchement.

Votre appareil ne fonctionne toujours pas? Adressez-vous à un centre service agréé KRUPS (voir liste dans le livret service).