

KRUPS

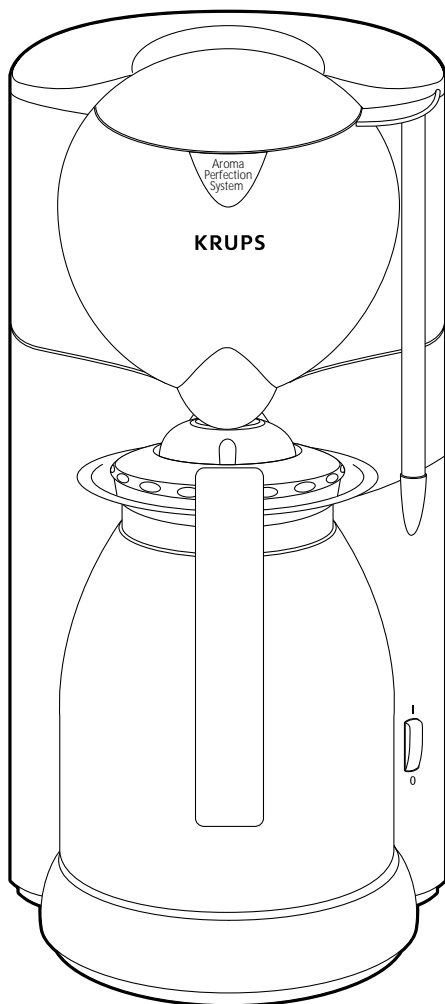

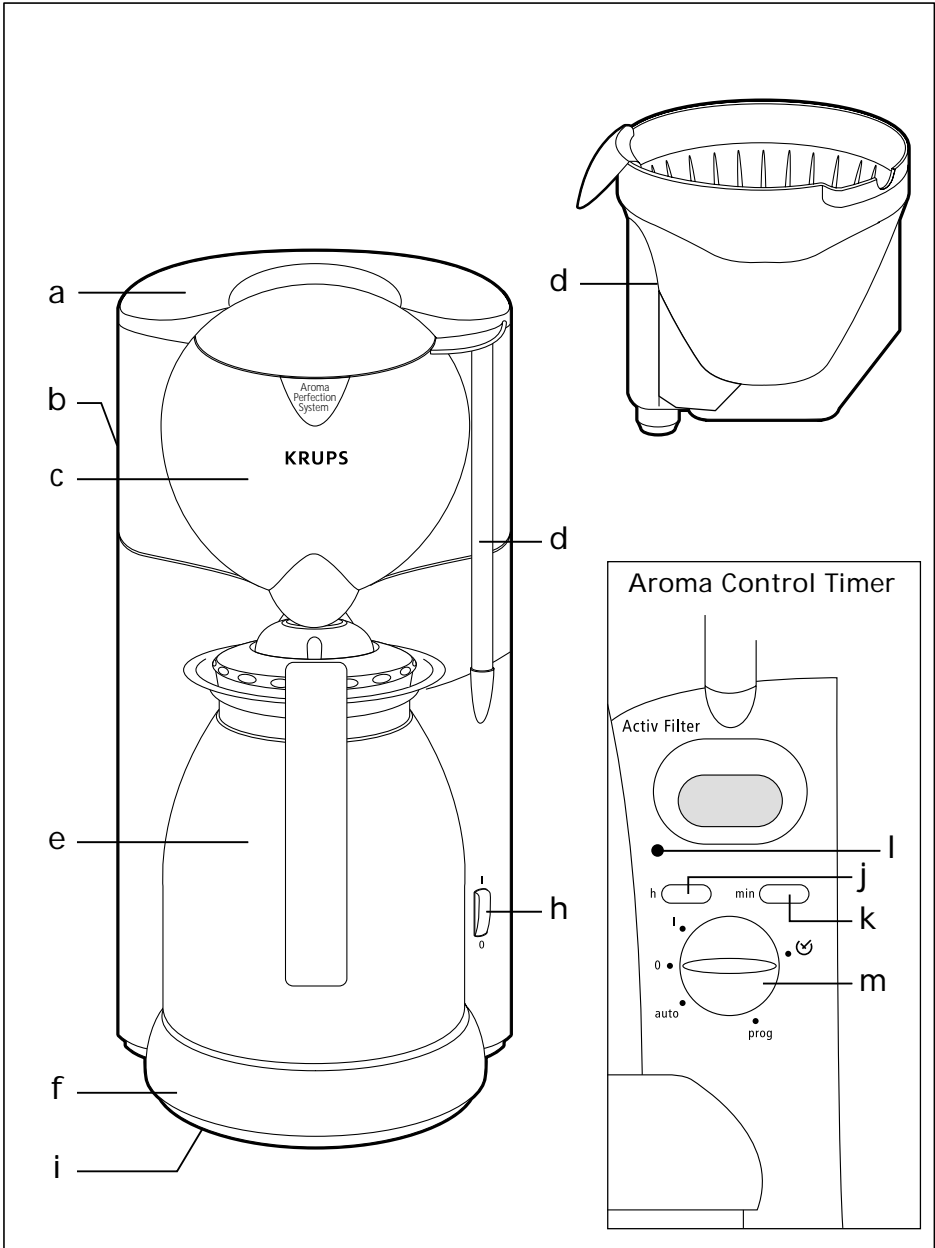

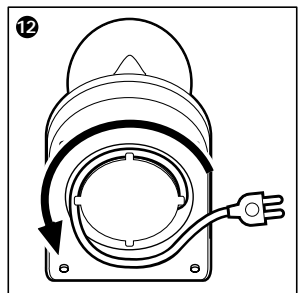
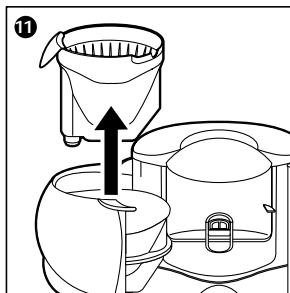
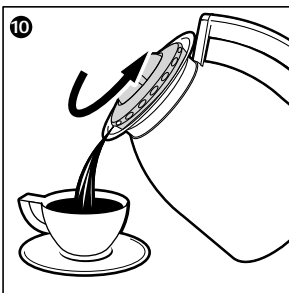
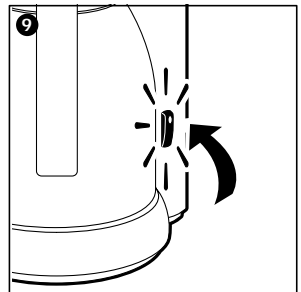
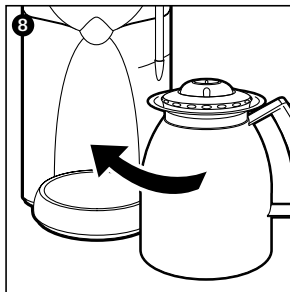
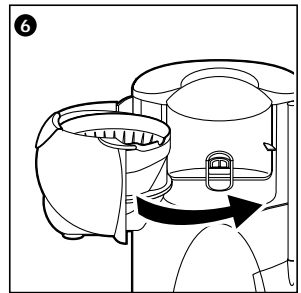
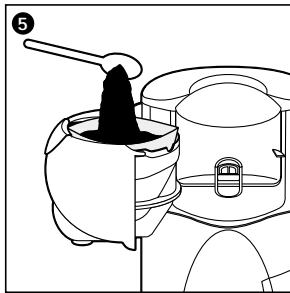
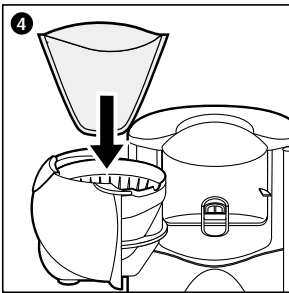
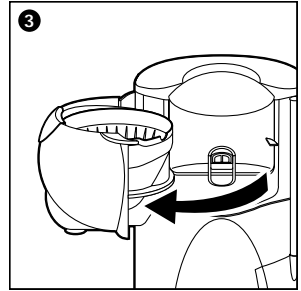
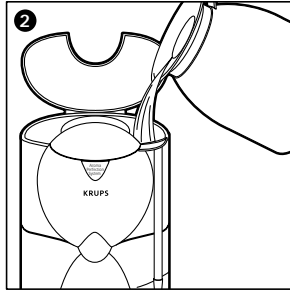
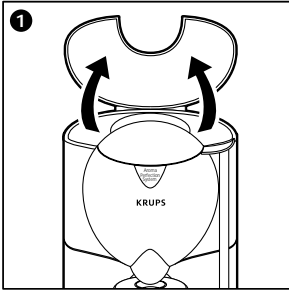

KRUPS

AromaControl Therm	Art. 187
AromaControl Therm Auto Off	Art. 197
AromaControl Therm Steel Auto Off	Art. 198
AromaControl Therm Timer	Art. 199
AromaControl Therm Steel Timer	Art. 229

Deutsch	6
English	10
Français	14
Nederlands	18
Español	22
Português	26
Italiano	30
Danmark	34
Norge	38
Sverige	41
Suomi	44
Ελληνικά	48

Description

- a Couvercle
- b Réservoir d'eau
- c Réceptacle pivotant du porte-filtre
- d Porte-filtre actif
- e Pot isotherme avec son couvercle
- f Socle
- g Niveau d'eau
- h Interrupteur marche/arrêt (I/O) avec voyant lumineux
- i Rangement du câble d'alimentation

Modèles programmables

- j Touche réglage de l'heure
- k Touche réglage des minutes
- l Voyant lumineux
- m Sélecteur rotatif

Conseils de sécurité



- Lisez attentivement le mode d'emploi avant la première utilisation de votre appareil : une utilisation non conforme au mode d'emploi dégagerait KRUPS de toute responsabilité.
- **Ne laissez pas l'appareil à la portée des enfants sans surveillance. L'utilisation de cet appareil par des jeunes enfants ou des personnes handicapées doit être faite sous surveillance.**
- Vérifiez que la tension d'alimentation de votre appareil correspond bien à celle de votre installation électrique.
- **Cet appareil doit être branché sur une prise de terre (sauf Canada).**
- **Toute erreur de branchement annule la garantie.**
- Votre appareil est destiné uniquement à un usage domestique et à l'intérieur de la maison.
- Débranchez votre appareil dès que vous cessez de l'utiliser et lorsque vous le nettoyez.
- **Ne débranchez pas la fiche de la prise en tirant sur le câble d'alimentation.**
- N'utilisez pas votre appareil s'il ne fonctionne pas correctement ou s'il a été endommagé. Dans ce cas, adressez-vous à un centre service agréé KRUPS (voir liste dans le livret service).
- Toute intervention autre que le nettoyage et l'entretien usuel par le client doit être effectuée par un centre service agréé KRUPS.
- Ne mettez pas l'appareil, le câble d'alimentation ou la fiche dans l'eau ou tout autre liquide.
- Ne laissez pas pendre le câble d'alimentation à portée de mains des enfants.
- Le câble d'alimentation ne doit jamais être à proximité ou en contact avec les parties chaudes de votre appareil, près d'une source de chaleur ou en appui sur un angle vif.
- Si le câble d'alimentation ou la fiche sont endommagés, n'utilisez pas l'appareil. Afin d'éviter tout danger, faites les obligatoirement remplacer par un centre service agréé KRUPS (voir liste dans le livret service).
- N'utilisez pas le pot isotherme sur une flamme et sur des plaques de cuisinières électriques.
- Ne mettez jamais le pot isotherme dans un four micro-ondes.
- Observez les consignes de détartrage de votre cafetière.
- Pour éviter de détériorer l'ampoule de verre du pot isotherme plastique, n'introduisez pas d'ustensils agressifs à l'intérieur. N'introduisez pas non plus de glaçons ou de sucre candi autrement que très délicatement et s'il y a déjà du liquide à l'intérieur. Si vous avez le pot isotherme en acier inoxydable, de par sa construction, il est beaucoup plus résistant.
- Ne remplissez pas d'eau votre appareil s'il est encore chaud (laissez-le refroidir une dizaine de minutes).
- Ne mettez pas d'eau chaude dans le réservoir.
- Pour votre sécurité, n'utilisez que des accessoires et des pièces détachées KRUPS adaptés à votre appareil.

Avantages de la cafetière AromaControl Therm

- Le porte-filtre actif exclusif KRUPS «Aroma Perfection System» développe tout l'arôme du café :

- Au début du cycle de votre cafetière, le porte-filtre actif limite et retarde l'écoulement du café pour garder l'eau chaude en contact avec la mouture afin d'obtenir une infusion optimale.
- Après environ 1 à 2 minutes d'infusion, le porte-filtre libère l'écoulement du café dans le pot isotherme.

Le porte-filtre actif exclusif KRUPS vous garantit ainsi un contact optimal entre l'eau et la mouture du café et un temps d'infusion idéal, particulièrement pour les petites quantités.

Grâce au porte-filtre actif exclusif KRUPS, votre café aura plus de saveur.

- Couvercle du pot isotherme

Lors de l'engagement du pot isotherme dans la cafetière, la partie centrale du couvercle s'escamote pour permettre l'écoulement du café dans le pot pendant la préparation, le couvercle restant vissé sur le pot pour une meilleure conservation de la chaleur.

- Rangement du câble d'alimentation

Vous pouvez ajuster la longueur du câble d'alimentation en utilisant le logement situé sous l'appareil (12).

Mise en service

- Avant une première utilisation, faites fonctionner une ou deux fois la cafetière avec de l'eau et sans mouture pour rincer l'appareil.
- Ouvrez le couvercle (1).
- Remplissez le réservoir avec de l'eau froide en vous aidant du niveau d'eau (2).
- Fermez le couvercle.
- Faites pivoter le réceptacle du porte-filtre (3).
- Mettez en place un filtre papier n°4 (1X4) dans le porte-filtre actif. Nous vous con-

seillons de replier les bords du filtre papier (4) pour faciliter sa mise en place.

- Versez votre mouture dans le filtre papier (5).
- Fermez le réceptacle du porte-filtre, vérifiez le bon enclenchement (6).
- Fermez le pot isotherme en vissant fermement le couvercle vers la droite (7) et placez le pot isotherme sur le socle de la cafetière (8). Pour une meilleure conservation de la chaleur, rincez le pot isotherme à l'eau chaude avant utilisation.
- Mettez l'interrupteur sur la position " I " pour démarrer (9). Le témoin s'allume.

Attention : Votre cafetière AromaControl est équipée d'un porte-filtre actif (exclusif KRUPS).

Au début du cycle de votre cafetière, le porte-filtre limite et retarde l'écoulement du café pour garder l'eau chaude en contact avec la mouture afin d'obtenir une infusion optimale.

Après environ 1 à 2 minutes d'infusion, le porte-filtre libère l'écoulement du café dans le pot isotherme.

- Un système anti-gouttes vous permet de retirer le pot isotherme le temps de vous servir une tasse de café en cours de préparation.

- Remplacez rapidement le pot isotherme dans la cafetière pour éviter le débordement du porte-filtre.
- Pour verser, tournez le couvercle du pot isotherme d'un quart de tour vers la gauche (10).

- VOTRE CAFETIÈRE EST ÉQUIPÉE D'UN SYSTÈME D'ARRÊT AUTOMATIQUE (RÉF. 197/198), l'appareil s'arrêtera de chauffer automatiquement après 20 minutes.

L'appareil peut être éteint à tout moment en positionnant l'interrupteur sur " 0 " .

- VOTRE CAFETIÈRE EST ÉQUIPÉE D'UN PROGRAMMATEUR (RÉF. # 199/229) , vous bénéficiez :

- de la fonction " horloge " .
- de la mise en marche de votre cafetière jusqu'à 24 heures à l'avance.
- de l'arrêt automatique de votre cafetière au bout de 20 minutes.
- Branchez l'appareil : l'afficheur clignote.

- Mise à l'heure de l'horloge



- Tournez le sélecteur (m) jusqu'à la position .
- Appuyez sur la touche h (j) pour régler les heures.
- Appuyez sur la touche min (k) pour régler les minutes.

. Fonctionnement en mode manuel :

- Tournez le sélecteur (m) sur la position " I " (marche).
- Le voyant (l) s'allume.
- Tournez le sélecteur (m) sur la position " 0 " (arrêt) pour arrêter le fonctionnement.

. Fonctionnement en mode programmation :

Pour régler l'heure à laquelle vous souhaitez avoir votre café :

- Tournez le sélecteur (m) sur la position " prog " : le symbole  de l'afficheur clignote.
- Appuyez sur la touche h (j) pour régler l'heure.
- Appuyez sur la touche min (k) pour régler les minutes.
- Tournez le sélecteur (m) sur la position «auto» : le symbole  reste clignotant : votre cafetière est programmée.

A l'heure programmée, le voyant lumineux (l) s'allume pour indiquer la mise en marche et le symbole  reste fixe.

Attention : si vous maintenez le sélecteur (m) en position «auto», votre cafetière démarrera chaque jour à l'heure programmée.

Vous pouvez annuler la programmation ou arrêter la chauffe à tout moment en tournant le sélecteur (m) sur la position «0».

Entretien

. Détartrage

Pour garantir l'obtention d'un bon café pendant un temps prolongé, il est nécessaire de détartrer régulièrement votre cafetière :

- tous les 80 cycles pour une eau peu calcaire (environ tous les 2 mois)

- tous les 40 cycles pour une eau très calcaire (environ tous les mois)

Mais un détartrage plus fréquent sera nécessaire si vous constatez :

- des bruits d'ébullition accentués,
- des temps de préparation plus longs,
- l'arrêt automatique de la cafetière alors qu'il reste encore de l'eau dans le réservoir.

Vous pouvez utiliser :

- . soit un sachet de détartrant dilué dans 2 grandes tasses d'eau
- . soit 2 grandes tasses de vinaigre d'alcool blanc
- Versez le mélange dans le réservoir et démarrez votre cafetière (sans mouture).
- Laissez couler dans le pot isotherme l'équivalent d'une tasse, puis arrêtez la cafetière.
- Laissez agir le mélange restant dans la cafetière pendant une heure.
- Redémarrez votre cafetière pour terminer l'écoulement.
- Rincez votre cafetière en la faisant fonctionner 2 ou 3 fois avec de l'eau claire (réservoir plein) avant de refaire du café.

Attention : Ne laissez pas le sachet de détartrant entre les mains des enfants.

Nettoyage

- Débranchez l'appareil.
- Votre cafetière et le pot isotherme doivent être entretenus avec un chiffon ou une éponge humide.
- Manipulez le pot avec soin : mettez-y un peu de liquide vaisselle et de l'eau et agitez doucement. Les salissures tenaces peuvent être éliminées à l'aide d'une brosse douce.
- Ne nettoyez jamais le pot isotherme avec des objets durs : des rayures sur le verre peuvent entraîner la casse de l'ampoule.
- Ne mettez jamais l'appareil dans l'eau ou sous l'eau courante.
- Le couvercle du pot isotherme est lavable au lave-vaisselle.

- Pour évacuer la mouture usagée, retirez le porte-filtre (d) de la cafetière (11).
- **Pour une bonne efficacité du porte-filtre actif (d), ne démontez pas le système de son logement et nettoyez le porte-filtre en le passant simplement sous l'eau du robinet (pas de lave-vaisselle).**

Accessoires

- . Pot isotherme : code n° 269
- . Filtre permanent : code n° 0072526