

OS-2

OverDrive/ Distortion

Mode d'emploi



Alimentation
pile et
secteur



BOSS

Merci et félicitations pour votre choix de l'OS-2 OVERDRIVE/DISTORTION BOSS. Pour vous assurer un fonctionnement correct et des années d'utilisation sans problème, veuillez prendre le temps de lire la totalité de ce manuel avant de commencer l'utilisation.

CONCEPT

- Saturation (Overdrive) et distorsion ont été combinées en une seule pédale d'effet compacte.
- Vous disposez d'une foule de possibilités de création de nouveaux sons par l'association de sons saturés et avec distorsion.
- La pédale est dotée d'une commande COLOR qui vous permet d'ajuster la proportion de chaque effet.
- Une saturation qui sonne réellement comme celle d'un gros ampli à lampes est créée par le circuit de saturation asymétrique propre à BOSS incorporé dans la pédale.

Copyright © 1996 BOSS Corporation

Tous droits réservés. Aucune partie de cette publication ne peut être reproduite sous aucune forme sans la permission écrite de Roland Corporation.

DESCRIPTION EXTERNE

1. Prise pour adaptateur secteur

Accepte la connexion d'un adaptateur secteur (optionnel, série PSA BOSS). En utilisant l'adaptateur secteur, vous pouvez jouer sans vous soucier de l'état de la pile.

** Si vous devez utiliser un adaptateur secteur, veuillez à utiliser le modèle spécifié (série PSA BOSS). L'emploi de tout autre adaptateur peut entraîner des dommages ou un mauvais fonctionnement, voire choc électrique.*

2. Indicateur CHECK

Cet indicateur donne le statut ON/OFF de l'effet, et se double d'un indicateur de niveau de pile. L'indicateur s'allume quand l'effet est actif. Si l'un des capteurs s'affaiblit ou ne s'allume plus alors que l'effet est actif, la pile est bientôt épuisée et doit être immédiatement remplacée.

Bouton LEVEL

Ce bouton change le volume du son d'effet. Le tourner dans le sens des aiguilles d'une montre augmente le volume et le tourner en sens inverse le diminue. Par conséquent, ce bouton peut être efficacement utilisé pour ajuster la balance de volume du son d'effet et du son direct.

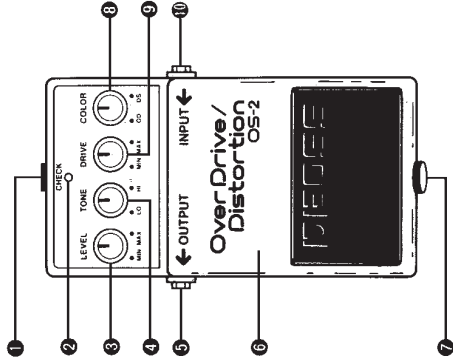

Commande TONE

Ajuste la tonalité du son d'effet. Tourner ce bouton dans le sens des aiguilles d'une montre augmente les hautes fréquences, donnant un son plus agressif. La rotation en sens inverse coupe les hautes fréquences, donnant des sons plus doux.

PRISE OUTPUT

Cette prise envoie le signal à l'amplificateur ou autre unité d'effet.

Commutateur de la pédale

Presser cette pédale commute l'effet ON ou OFF.

VIS DU COMPARTIMENT DE PILE

Cette vis est à desserrer pour ouvrir la pédale afin de remplacer la pile. Pour des instructions sur la façon de remplacer la pile, veuillez-vous référer à "Changement de la pile".

* Ne retirez pas la vis de la pédale pour ne pas risquer de la perdre.

Bouton COLOR

Ajuste la balance entre distorsion et saturation. La proportion du son avec distorsion est augmentée quand on tourne ce

bouton dans le sens des aiguilles d'une montre. Dans le cas contraire, la proportion du son saturé est augmenté.

* Quand le bouton est tourné vers l'une ou l'autre des extrêmes, vous n'obtenez que l'effet distorsion ou que l'effet saturation.

Bouton DRIVE

Ajuste l'intensité d'application de la saturation/distorsion. Quand on tourne ce bouton dans le sens des aiguilles d'une montre, la distorsion s'amplifie donnant un son vraiment très dur. A l'inverse, la distorsion est réduite.

PRISE INPUT

Connectez une guitare ou un autre instrument de musique électronique à cette prise.

* La prise d'entrée est équipée d'un commutateur d'alimentation. Quand une fiche y est insérée, la pédale est mise sous tension. Quand elle est retirée, la pédale est mis hors tension. Quand la pédale n'est pas utilisée, tout cordon doit être déconnecté.

CONNEXIONS

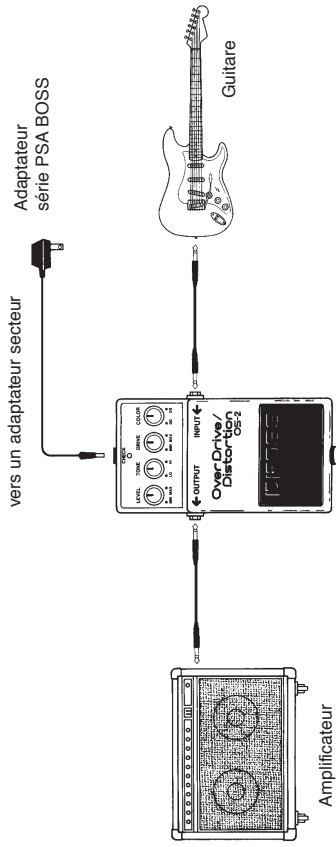

** Insérer une fiche dans la prise INPUT mettra automatiquement l'unité sous tension.*

FONCTIONNEMENT

1. Une fois que vous avez connecté tous les cordons, les boutons de la façade doivent être réglés comme illustré.
* Assurez-vous toujours de baisser le volume de votre amplificateur avant de connecter ou déconnecter tout cordon.

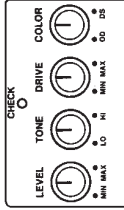

2. Enfoncez le commutateur de la pédale, pour activer l'effet (l'indicateur CHECK s'allume).

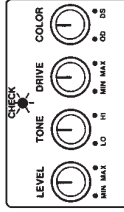

3. A l'aide du bouton COLOR ajustez la balance entre la distorsion et la saturation. En tournant dans le sens des aiguilles d'une montre, la proportion de son avec distorsion augmente. En sens inverse, c'est le son saturé qui augmente. Quand le bouton est tourné à fond d'un côté ou de l'autre, vous n'obtenez que l'effet distorsion ou que l'effet saturation.

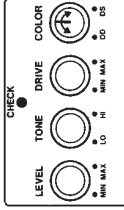

- 4 . Avec le bouton DRIVE, ajustez l'intensité d'application de l'effet. Plus vous tournez dans le sens des aiguilles d'une montre, plus grande devient la distorsion.

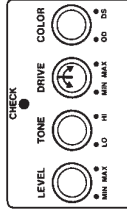

- 6 . Avec le bouton LEVEL, ajustez le volume de ce qui est entendu quand l'effet est actif. Ce volume doit être réglé pour qu'il n'y ait pas de différence, que l'effet soit actif ou non.

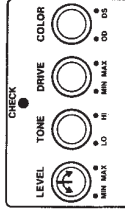

5. Avec le bouton TONE, ajustez la tonalité du son entendu quand l'effet est actif. Plus vous tournez dans le sens des aiguilles d'une montre, plus les aigus sont accentués, et plus agressif devient le son.

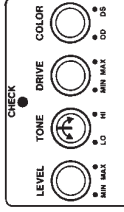

CHANGEMENT DE LA PILE

Quand l'indicateur s'affaiblit ou ne s'allume plus du tout alors que l'unité est sous tension, cela signifie que la pile est épuisée et doit être remplacée.

Remplacez la pile en suivant les étapes ci-après.

1. Desserrez la vis à l'avant de la pédale et relevez le couvercle de cette dernière pour l'ouvrir.
* La vis peut être laissée dans la pédale pendant le changement de la pile.

2. Retirez la pile de son emplacement et déconnectez la fiche qui la retient.

3. Connectez la fiche à la nouvelle pile et placez celle-ci dans son emplacement.
* Veillez à respecter la polarité (+/-).

4. Faites glisser le ressort sur sa base à l'arrière de la pédale, puis refermez la pédale.

* Evitez de pincer le cordon de pile dans le ressort.

5. Ensuite, insérez la vis dans le rail de guidage et serrez-la correctement.

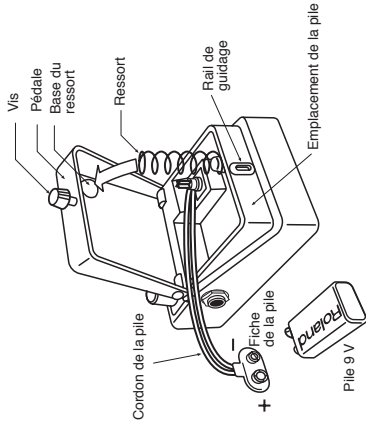

REMARQUES IMPORTANTES

Lorsque vous utilisez un adaptateur secteur, n'utilisez que le modèle spécifié (série PSA). L'emploi de tout autre adaptateur secteur pourrait entraîner des dommages, mauvais fonctionnement voire choc électrique.

- L'alimentation nécessaire à cette unité est indiquée sur sa plaque d'identification (face arrière). Assurez-vous que la tension fournie par votre installation satisfait ces besoins.
- Si l'unité doit restée inutilisée durant une longue période, débranchez le cordon d'alimentation.
- Ne soumettez pas l'unité à des températures extrêmes (comme par exemple à l'exposition directe au soleil dans un véhicule fermé). Evitez de l'utiliser ou de la stocker dans des zones poussiéreuses ou humides ou encore sujettes à de hauts niveaux de vibration.
- Protégez l'unité des chocs violents.
- Si un mauvais fonctionnement se produit, ou si vous suspectez un problème, cessez immédiatement toute utilisation. Contactez un service de maintenance qualifié dès que possible.
- Pour éviter le risque de choc électrique, n'ouvrez pas l'unité.
- Retirez la pile lorsque l'unité doit restée inutilisée durant une longue période de temps.

AIDE-MEMOIRE

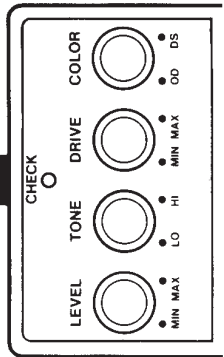
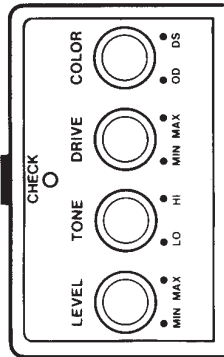
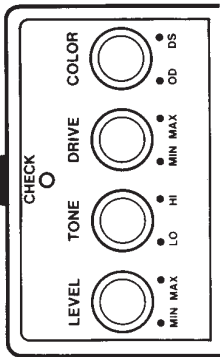
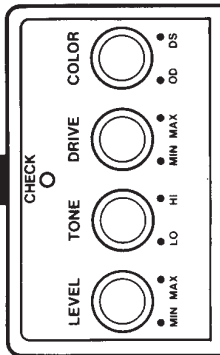

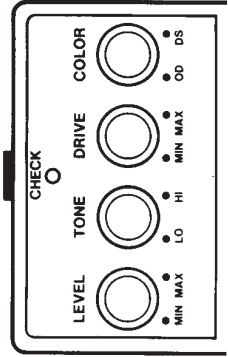
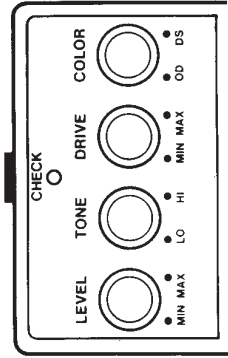
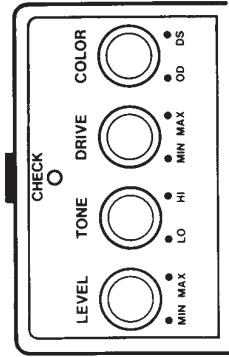
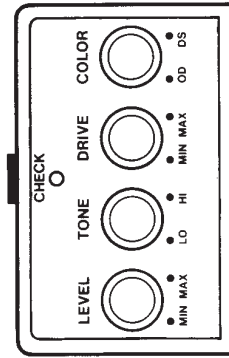

CARACTÉRISTIQUES

OS-2 : OverDrive / Distortion

Alimentation	Pile 9 V (1), adaptateur secteur (PSA-120, 220 ou 240 BOSS, optionnel)
Consommation	9 V (102 mA)
Commandes	Color, Drive, Tone, Level
Commutateur	Effect ON/OFF
Indicateur	Indicateur de contrôle de pile (sert également à visualiser si la pédale est en ou hors service)
Prises	Entrée (Input), sortie (Output), adaptateur secteur
Bruit d'entrée équivalent	moins de -100 dBm (IHF-A)
Impédance d'entrée	1 M Ω
Impédance de sortie	plus de 10 k Ω
Dimensions	70 (L) x 55 (H) x 125 (P) mm
Poids	400 g

* Caractéristiques et/ou apparence sont sujettes à modification sans préavis.

The BOSS logo consists of a square icon on the left containing a stylized 'b' character, followed by the word 'BOSS' in a bold, black, sans-serif font.