

MT-2

Metal Zone

Mode d'emploi



Alimentation
pile et
secteur



BOSS

Merci et félicitations pour votre choix de la MT-2 Metal Zone BOSS. Pour vous assurer un fonctionnement correct et des années d'utilisation sans problème, veuillez prendre le temps de lire la totalité de ce manuel avant de commencer l'utilisation.

CONCEPT

La MT-2 est une pédale compacte mais qui crée un effet puissant par l'utilisation de circuits à haut niveau de gain, assurant une distorsion dure et des effets de sustain.

La MT-2 comprend un égaliseur 3 bandes : grave, médium et aigu. L'égalisation de la bande médium est de type paramétrique.

Copyright © 1997 BOSS Corporation

Tous droits réservés. Aucune partie de cette publication ne peut être reproduite sous aucune forme sans la permission écrite de Roland Corporation.

DESCRIPTION EXTERNE

1. Prise pour adaptateur secteur

Accepte la connexion d'un adaptateur secteur (optionnel, série PSA BOSS). En utilisant l'adaptateur secteur, vous pouvez jouer sans vous soucier de l'état de la pile.

* Si vous devez utiliser un adaptateur secteur, veuillez à utiliser le modèle spécifié (série PSA BOSS). L'emploi de tout autre adaptateur peut entraîner des dommages ou un mauvais fonctionnement, voire choc électrique.

2. Indicateur CHECK

Cet indicateur donne le statut ON/OFF de l'effet, et se double d'un indicateur de niveau de pile. L'indicateur s'allume quand l'effet est actif. Si l'un des capteurs s'affaiblit ou ne s'allume plus alors que l'effet est actif, la pile est bientôt épuisée et doit être immédiatement remplacée.

3. Bouton LEVEL

Ce bouton change le volume du son d'effet. Le tourner dans le sens des aiguilles d'une montre augmente le volume et le tourner en sens inverse le diminue.

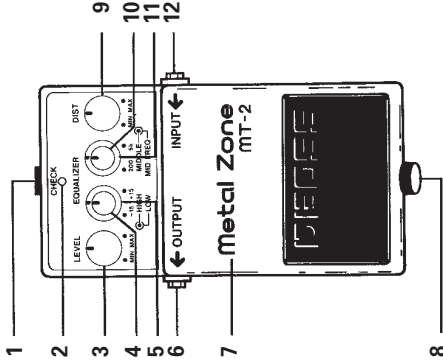

* Aucun son n'est entendu quand ce bouton est tourné à fond dans le sens contraire des aiguilles d'une montre.

4. Bouton de commande du niveau des aigus

Ce bouton commande la tonalité du son d'effet dans les hautes fréquences. Le tourner dans le sens des aiguilles d'une montre amplifie les hautes fréquences, et le tourner en sens inverse les atténue. Les hautes fréquences ont une plage de variation de ± 15 dB.

5. Bouton de commande du niveau des graves

Ce bouton commande la tonalité du son d'effet dans les basses fréquences. Le tourner dans le sens des aiguilles d'une montre amplifie les basses fréquences, et le tourner en sens inverse les atténue. Les basses fréquences ont une plage de variation de ± 15 dB.

6. Prise OUTPUT

Cette prise envoie le signal à l'amplificateur ou autre unité d'effet.

7. Commutateur de la pédale

Presser cette pédale commute l'effet ON ou OFF.

8. Vis du compartiment de pile

Cette vis est à desserrer pour ouvrir la pédale afin de remplacer la pile. Pour des instructions sur la façon de remplacer la pile, veuillez-vous référer à "Changement de la pile".

* Ne retirez pas la vis de la pédale pour ne pas risquer de la perdre.

9. Bouton de commande de distorsion

Ce bouton commande l'intensité de l'effet distorsion. Le tourner dans le sens des aiguilles d'une montre augmente le niveau de distorsion.

* Si vous le réglez sur une valeur trop haute, le bruit peut augmenter jusqu'à l'obtention d'une oscillation.

10. Bouton de commande de niveau des médiums

Ce bouton amplifie ou atténue les fréquences situées autour de celle fixée par la commande

de fréquence des médiums (11). Le tourner dans le sens des aiguilles d'une montre amplifie le niveau des fréquences médiums et le tourner en sens inverse atténue le niveau de celles-ci.

11. Bouton de commande de fréquence médium

Ce bouton fixe la fréquence de la plage médium (200 Hz à 5 kHz). Le tourner dans le sens des aiguilles d'une montre augmente la fréquence. Le tourner en sens inverse l'abaisse.

* Quand le bouton de commande de niveau médium est en position centrale, le bouton de commande de fréquence médium n'affecte pas le son.

12. Prise INPUT

Connectez une guitare ou un autre instrument de musique électronique à cette prise.

* La prise d'entrée est équipée d'un commutateur d'alimentation. Quand une fiche y est insérée, la pédale est mise sous

tension. Quand elle est retirée, la pédale est mis hors tension. Quand la pédale n'est pas utilisée, tout cordon doit être déconnecté.

CONNEXIONS

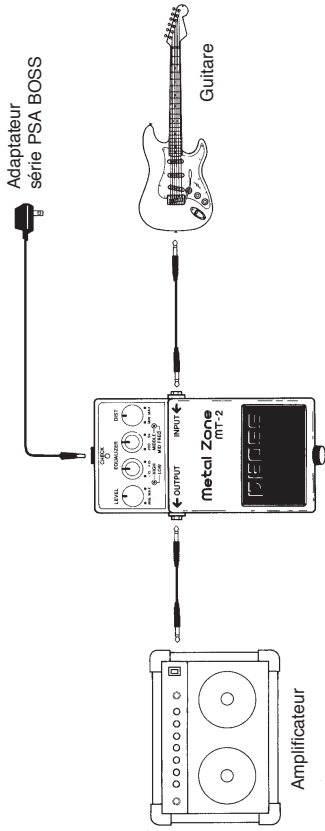

* Insérer une fiche dans la prise **INPUT** mettra automatiquement l'unité sous tension.

* Avant de connecter ou de déconnecter un fiche, assurez-vous que le volume de l'amplificateur est baissé à fond.

FONCTIONNEMENT

1. Une fois que vous avez connecté tous les cordons, les boutons de la façade doivent être réglés comme illustré.

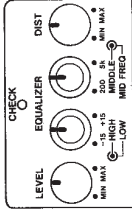

2. Pressez le commutateur de pédale. Assurez-vous que l'indicateur CHECK s'allume

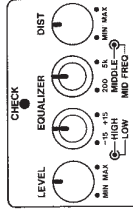

3. Ajustez le niveau de distorsion avec le bouton de commande de distorsion. Tourner le bouton dans le sens des aiguilles d'une montre augmente le niveau de distorsion tandis que le tourner en sens inverse le diminue.
* Si ce réglage est trop élevé, le bruit augmente et une oscillation peut se produire.

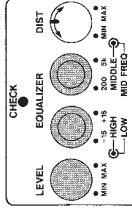

4. Ajustez la tonalité de la plage médium avec le bouton de commande de niveau de médium. Tourner le bouton dans le sens des aiguilles d'une montre amplifie les fréquences et le tourner en sens inverse les atténue.

5 . Réglez les fréquences médiums (à amplifier ou atténuer avec le bouton de fréquence médium).

* Quand le bouton de commande de niveau médium est réglé en position centrale, changer la position du bouton de commande de fréquence médium n'affecte pas le son.

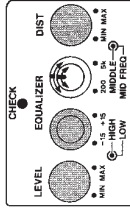

6. Ajustez la tonalité des hautes fréquences avec la commande de niveau des aigus. La tourner dans le sens des aiguilles d'une montre amplifie les hautes fréquences tandis que la tourner en sens inverse les atténue.

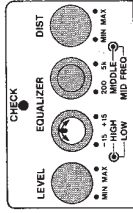

7. Ajustez la tonalité des basses fréquences avec la commande de niveau des graves. La tourner dans le sens des aiguilles d'une montre amplifie les basses fréquences tandis que la tourner en sens inverse les atténue.

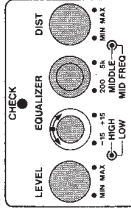

8. A l'aide du bouton de commande de niveau, ajustez le volume du son d'effet pour qu'il n'y ait pas de différence entre le volume avec effet et le son direct.

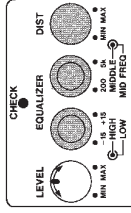

CHANGEMENT DE LA PILE

Quand l'indicateur s'affaiblit ou ne s'allume plus du tout alors que l'unité est sous tension, cela signifie que la pile est épuisée et doit être remplacée.

Remplacez la pile en suivant les étapes ci-après.

1. Desserrez la vis à l'avant de la pédale et relevez le couvercle de cette dernière pour l'ouvrir.
* La vis peut être laissée dans la pédale pendant le changement de la pile.

2. Retirez la pile de son emplacement et déconnectez la fiche qui la retient.

3. Connectez la fiche à la nouvelle pile et placez celle-ci dans son emplacement.
* Veillez à respecter la polarité (+/-).

4. Faites glisser le ressort sur sa base à l'arrière de la pédale, puis refermez la pédale.

* Evitez de pincer le cordon de pile dans le ressort.

5. Ensuite, insérez la vis dans le rail de guidage et serrez-la correctement.

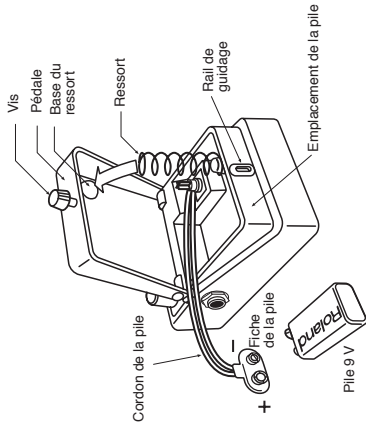

REMARQUES IMPORTANTES

Lorsque vous utilisez un adaptateur secteur, n'utilisez que le modèle spécifié (série PSA). L'emploi de tout autre adaptateur secteur pourrait entraîner des dommages, mauvais fonctionnement voire choc électrique.

- L'alimentation nécessaire à cette unité est indiquée sur sa plaque d'identification (face arrière). Assurez-vous que la tension fournie par votre installation satisfait ces besoins.
- Si l'unité doit restée inutilisée durant une longue période, débranchez le cordon d'alimentation.
- Ne soumettez pas l'unité à des températures extrêmes (comme par exemple à l'exposition directe au soleil dans un véhicule fermé). Evitez de l'utiliser ou de la stocker dans des zones poussiéreuses ou humides ou encore sujettes à de hauts niveaux de vibration.
- Protégez l'unité des chocs violents.
- Si un mauvais fonctionnement se produit, ou si vous suspectez un problème, cessez immédiatement toute utilisation. Contactez un service de maintenance qualifié dès que possible.
- Pour éviter le risque de choc électrique, n'ouvrez pas l'unité.
- Retirez la pile lorsque l'unité doit restée inutilisée durant une longue période de temps.

EXEMPLES DE REGLAGES

Heavy Metal

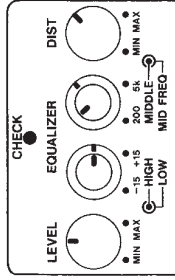

Saturation

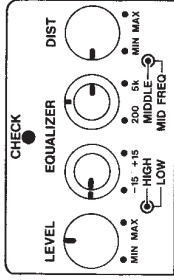

Hard Rock

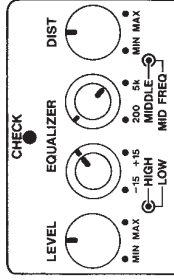

Fuzz

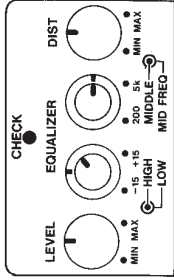

Rock British

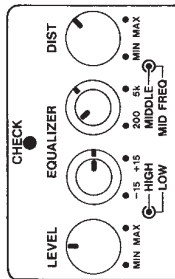

Rock'n'roll

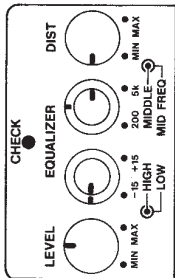

Rock 1

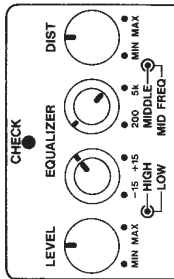

Rock 2

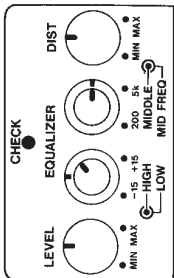

CARACTÉRISTIQUES

MT-2 Metal Zone

AlimentationPile 9 V (1), adaptateur secteur (PSA-120, 220 ou 240 BOSS, optionnel)
Consommation9 V (20 mA)
CommandesCommutateur de pédale, Distortion, Middle Level, Middle Frequency, High Level, Low Level, Level
CommutateurEffect ON/OFF
IndicateurIndicateur de contrôle de pile (sert également à visualiser si la pédale est en ou hors service)
PrisesEntrée (Input), sortie (Output), adaptateur secteur
Bruit d'entrée équivalentmoins de -100 dBm (IHF-A)
Impédance d'entrée1 M Ω
Impédance de sortie1 k Ω
Impédance en charge rec.10 k Ω ou plus
Bruit d'entrée équivalentmoins de -110 dBm (IHF-A)
Dimensions70 (L) x 55 (H) x 125 (P) mm
Poids410 g
AccessoiresMode d'emploi, Pile sèche S-006P/9V (6F22/9V)
OptionsAdaptateur secteur (série PSA), pile alcaline

* Caractéristiques et/ou apparence sont sujettes à modification sans préavis.



Directive DEEE

L'utilisation de ce symbole indique que ce produit ne pourra pas être traité en tant que déchet ordinaire à la fin de son cycle de vie. En disposant de ce produit de façon responsable, vous participez à la protection de l'environnement et de la santé. Pour plus d'informations sur le recyclage de ce produit, contactez votre mairie ou le service de collecte des déchets, voire le magasin où vous avez acheté ce produit.



BOSS