

# Roland

## FR-7<sub>b</sub> / FR-5<sub>b</sub>



### Mode d'emploi

Merci d'avoir porté votre choix sur le Roland V-Accordion FR-7b/FR-5b. Le FR-7b/FR-5b est un instrument électronique extraordinairement polyvalent pouvant émuler les sons d'une vaste palette d'accordéons. Vous savez que le terme "accordéon" fait référence à un instrument de musique portatif de la famille des anches libres; le son est produit par des flux d'air créés le soufflet. Il en existe autant de variétés que de pays dans le monde. La famille d'accordéons comprend effectivement des instruments appelés "Aeloine", "Aerophone", "Bayan", "Buzika", "Concertina", "Drängkamma-rorgel", "Fisarmonica", "Hanuri", "Melodeon", "Pedalowka", "Schwyzerorgeli", "Squeeze Box", "Sun Fin Chin" et bien d'autres encore.

Pour la première fois de l'histoire, Roland propose un instrument de la famille de l'accordéon pouvant récréer les sons et le comportement de nombreux instruments à soufflet. Bien qu'il s'agisse du contrôleur MIDI le plus sophistiqué à l'heure actuelle (encore plus puissant que n'importe quel clavier), l'avantage principal du FR-7b/FR-5b tient probablement au fait qu'il vous permet de changer de son sans changer d'instrument. Outre l'avantage financier indéniable (le FR-7b/FR-5b coûte nettement moins cher que ce que vous paieriez pour les originaux simulés), il vous permet de conserver votre style de jeu et vos techniques tout en couvrant une large gamme de genre musicaux différents.

Pour tirer parti de toutes les fonctions de votre FR-7b/FR-5b et lui assurer de nombreuses années de bons et loyaux services, lisez entièrement ce présent Mode d'emploi.

Avant d'utiliser cet instrument, lisez attentivement la section "Remarques importantes" (p. 114). Elle contient des informations importantes pour une utilisation correcte du FR-7b/FR-5b. Rangez ce mode d'emploi en lieu sûr car il vous sera utile pour toute référence ultérieure.

# Sommaire

1. Caractéristiques .....	111
2. Remarques importantes .....	114
3. Présentation .....	116
Panneau de commandes main droite .....	116
Panneau de commandes main gauche (Bass) .....	117
Ecran et barre Master .....	118
Panneau de connexions .....	118
Panneau de connexions du FBC-7 .....	119
4. Prise en main .....	120
Connexions .....	120
Mise sous/hors tension .....	121
Écouter les morceaux de démonstration .....	122
Prise en main .....	123
Les sections du FR-7b/FR-5b sous la loupe .....	126
Utilisation des sons orchestraux .....	131
Autres fonctions pratiques .....	137
5. A propos du FBC-7 .....	140
Avec le FBC-7 .....	140
Charger la batterie .....	141
6. Edition des sons .....	144
Sélection de paramètres .....	144
Réglage des valeurs de paramètres .....	146
Paramètres '1. TUNING' .....	147
Paramètres '2. TREBLE EDIT' .....	149
Paramètres '3. BASS EDIT' .....	155
Paramètres '4. FREE BASS EDIT' .....	158
Paramètres '5. ORC BASS EDIT' .....	161
Paramètres '6. ORCH. EDIT' .....	163
Paramètres '7. ORC CHD EDIT' .....	165
Paramètres '8. ORC FBS EDIT' .....	167
Paramètres '9. SET COMMON' .....	169
Paramètres '10. SYSTEM' .....	173
Paramètres '11. UTILITY' .....	181
7. Fonctions MIDI .....	187
Qu'est-ce que le MIDI? .....	187
Paramètres MIDI globaux ('Global') .....	189
Paramètres MIDI pour les diverses sections/parties .....	194
Archivage de vos réglages via MIDI (Bulk Dump) .....	197
8. Fonctions diverses .....	200
Sauvegarde de réglages avec la fonction WRITE .....	200
Rétablir les réglages d'usine .....	202
Dépannage .....	203
Fiche technique .....	206
Liste des paramètres .....	207
9. Index .....	212
10. Appendix .....	215
Factory Sets .....	215
Demo Songs .....	215
MIDI implementation .....	217
MIDI Implementation Chart .....	220
11. Information .....	221

# 1. Caractéristiques

## Instrument électronique autonome

Le FR-7b/FR-5b est un instrument 100% électronique. Le FR-7b n'en est pas moins entièrement autonome et peut être utilisé sans la moindre connexion. Son système d'amplification incorporé est en effet suffisamment puissant pour les petites salles, restaurants, etc. (Le FR-5b ne dispose pas d'amplification interne.)

Le FR-7b est en outre fourni avec une batterie rechargeable (Ni-Mh), ce qui vous évite de devoir le brancher au secteur. Cette batterie offre une autonomie de  $\pm 8$  heures. (Pour le FR-5b, cette batterie est disponible en option.)

## Pilotage MIDI sophistiqué

Le FR-7b/FR-5b est le contrôleur MIDI le plus polyvalent et "musical" à ce jour. Ses possibilités de pilotage MIDI surpassent de loin celles des claviers MIDI dotés de fonctions de jeu en option ou des instruments à vent MIDIifiés.

## Modélisation de comportement physique (PBM)

Le V-Accordion FR-7b/FR-5b repose sur la dernière technologie de génération de son mise au point par Roland: la modélisation "PBM" ("Physical Behavior Modeling", c.-à-d. modélisation de comportement physique), permettant de produire un son très proche de celui des accordéons traditionnels.

## Des accordéons d'un réalisme à couper le souffle

Le FR-7b/FR-5b offre 40 mémoires (appelées "Sets"), disposant chacune de 14 registres main droite, 7 registres de basses et d'accords et 7 registres de basses libres. Tous les sons de cet instrument ont été créés en échantillonnant les accordéons acoustiques traditionnels les plus populaires. L'instrument propose en outre plusieurs systèmes d'accord.

Grâce au V-Accordion, vous pouvez ainsi passer instantanément d'un accordéon jazz italien à un folk allemand ou d'un musette français à un authentique bandonéon – sans adapter votre technique.

## Sons orchestraux

Vous pouvez combiner 22 sons orchestraux aux sons d'accordéons traditionnels comprenant une articulation intégrale du soufflet et des modes de clavier uniques (Solo, Dual, High et Low ainsi que des versions "M" de ces modes).

Le FR-7b/FR-5b propose aussi 7 sons orchestraux de basse destinés à la section basse, 7 sons orchestraux pour les boutons d'accord et 7 sons orchestraux pour la section basse libre que vous pouvez ajouter au son de basse de l'accordéon.

## Les atouts du numérique

Le V-Accordion bénéficie de tous les sons et fonctions d'un accordéon traditionnel et offre donc une expression et un son d'authenticité remarquable. Vous bénéficiez en outre des avantages que seul un instrument de musique électronique peut offrir:

- poids global réduit;
- grande variété de sons;
- possibilité de créer et de personnaliser les timbres d'accordéon (vos propres sons);
- choix entre divers modes de fonctionnement pour les boutons de basse (Minor 3rd Free Bass, 5th, Bayan, North Europe, Finnish);
- stabilité d'accord dans le temps et résistance à l'usure de toutes les pièces mécaniques;
- possibilité de sonner dans une autre tonalité que celle où vous jouez (fonction de transposition);
- possibilité de jouer au casque pour ne pas déranger votre entourage.

## Des possibilités de jeu exceptionnelles

Le V-Accordion permet de piloter des instruments externes compatibles MIDI. Les boutons main droite et les boutons d'accord/de basse sont sensibles au toucher. D'autre part, le contrôleur de soufflet offre des possibilités d'articulation supérieures à celles de tout clavier MIDI, instrument MIDI à vent, etc. que vous connaissez peut-être déjà.



En mode "High" ou "Low" (voyez p. 132), vous pouvez piloter simultanément jusqu'à 4 parties (deux sons de la main droite/deux sons de la main gauche).

- Tous les noms de produits mentionnés dans ce document sont des marques commerciales ou déposées appartenant à leurs détenteurs respectifs.



# CONSIGNES DE SÉCURITÉ

## INSTRUCTIONS POUR LA PREVENTION D'INCENDIE, CHOC ÉLECTRIQUE OU BLESSURE

### A propos des symboles ⚠ Avertissement et ⚠ Prudence









 <b>AVERTISSEMENT</b>	Sert aux instructions destinées à alerter l'utilisateur d'un risque mortel ou de blessure grave en cas d'utilisation incorrecte de l'unité.
 <b>PRUDENCE</b>	Sert aux instructions destinées à alerter l'utilisateur d'un risque de blessure ou de dommage matériel en cas d'emploi incorrect de l'unité.  * Les dommages matériels se réfèrent aux dommages ou autres effets négatifs causés au lieu d'utilisation et à tous ses éléments, ainsi qu'aux animaux domestiques.

### A propos des symboles







	Le symbole ⚠ alerte l'utilisateur d'instructions importantes ou de mise en garde. La signification du symbole est déterminée par ce que contient le triangle. Dans le cas du symbole de gauche, il sert pour des précautions générales, des mises en garde ou alertes vis-à-vis d'un danger.
	Le symbole ⚡ prévient l'utilisateur des interdits. Ce qui ne doit spécifiquement pas être fait est indiqué dans le cercle. Dans le cas du symbole de gauche, cela signifie que l'unité ne doit jamais être démontée.
	Le symbole ● alerte l'utilisateur de ce qui doit être fait. Ce qui doit être fait est indiqué par l'icône contenue dans le cercle. Dans le cas du symbole de gauche, cela signifie que le cordon d'alimentation doit être débranché de la prise murale.

## OBSERVEZ TOUJOURS CE QUI SUIT

### ⚠ AVERTISSEMENT

- Avant d'utiliser cet instrument, lisez les instructions données ci-dessous et dans le mode d'emploi. 
- Reliez le câble d'alimentation de ce produit à une prise de courant avec une borne de terre. 
- N'ouvrez (et ne modifiez) pas le produit. 
- N'essayez pas de réparer le FR-7b/FR-5b ou le FBC-7, ou d'en remplacer des éléments (sauf si ce mode d'emploi vous donne des instructions spécifiques pour le faire). Confiez tout entretien ou réparation à votre revendeur, au service de maintenance Roland le plus proche ou à un distributeur Roland agréé (vous en trouverez la liste à la page "Information"). 
- N'utilisez et ne rangez jamais le FR-7b/FR-5b ou le FBC-7 dans des endroits:
  - soumis à des températures extrêmes (en plein soleil dans un véhicule fermé, à proximité d'une conduite de chauffage, au-dessus de matériel générateur de chaleur), 
  - humides (salles de bain, toilettes, sur des sols ou supports mouillés), 
  - à l'humidité ambiante élevée,
  - exposés aux précipitations,
  - poussiéreux,
  - soumis à de fortes vibrations.
- Quand vous rangez le FR-5b ou le FR-7b, ne le posez pas verticalement car il n'est pas stable dans cette position. Si vous voulez le poser verticalement sur le sol ou la scène, veillez à ce qu'il repose sur une surface verticale et stable (comme un mur ou un instrument de musique pesant, par exemple). 
- Branchez uniquement le FBC-7 à une prise de courant répondant aux spécifications énoncées dans le mode d'emploi ou imprimées sur le dessous du FBC-7. 

### ⚠ AVERTISSEMENT

- Evitez de tordre ou de plier excessivement le cordon d'alimentation ainsi que de placer des objets lourds dessus. Vous risquez de l'endommager, ce qui provoquerait des courts-circuits et couperait l'alimentation de certains éléments. Un cordon endommagé peut provoquer une électrocution ou un incendie! 
- Cet instrument, utilisé seul ou avec un amplificateur/des enceintes ou un casque, peut produire des signaux à des niveaux qui pourraient endommager l'ouïe de façon irréversible. Ne l'utilisez donc pas trop longtemps à volume élevé ou inconfortable. Si vous pensez avoir endommagé votre ouïe ou si vos oreilles bourdonnent, arrêtez immédiatement d'utiliser le FR-7b/FR-5b ou le FBC-7 et consultez un spécialiste. 
- Evitez que des objets (du matériel inflammable, de la monnaie, des trombones) ou des liquides (eau, limonades, etc.) ne pénètrent à l'intérieur du FR-7b/FR-5b ou du FBC-7.   

- En présence de jeunes enfants, un adulte doit être présent jusqu'à ce que l'enfant puisse respecter les précautions nécessaires au maniement du FR-7b/FR-5b ou du FBC-7. 
- Protégez le FR-7b/FR-5b et le FBC-7 contre tout coup ou impact important. (Ne le laissez pas tomber!) 

- Coupez immédiatement l'alimentation de l'appareil, débranchez le cordon d'alimentation de la prise et ramenez l'appareil chez votre revendeur, au service après-vente Roland le plus proche ou chez un distributeur Roland agréé (vous en trouverez la liste à la page "Information") quand:



- le cordon d'alimentation ou la fiche est endommagé(e),
- des objets ou du liquide ont pénétré dans le FR-7b/FR-5b ou le FBC-7;
- le produit a été exposé à la pluie (ou a été mouillé d'une autre façon),
- le produit semble ne pas fonctionner normalement ou affiche un changement de performance marqué.

- Ne faites pas partager au FBC-7 une prise murale avec un nombre excessif d'autres appareils. Soyez particulièrement vigilant avec des multiprises. La puissance totale utilisée par tous les appareils connectés ne doit jamais excéder la puissance (watts/ampères) de la rallonge. Une charge excessive peut augmenter la température du câble et, éventuellement, entraîner une fusion.



- Si vous devez retirer des vis, gardez-les en lieu sûr et hors de portée des enfants, pour éviter que ces derniers ne les avalent accidentellement.



### AVERTISSEMENT

- Avant d'utiliser le FBC-7 dans un pays étranger, contactez votre revendeur, le service de maintenance Roland le plus proche ou un distributeur Roland agréé (vous en trouverez la liste à la page "Information").



### PRUDENCE

- Placez le FR-7b/FR-5b ou le FBC-7 de sorte à lui assurer une ventilation appropriée.



- Saisissez toujours la fiche du cordon d'alimentation lors du branchement (débranchement) au secteur ou à ce produit.



- Évitez que les cordons d'alimentation et les câbles ne s'emmêlent. De plus, tous les cordons et câbles doivent être placés hors de portée des enfants.



- Ne montez jamais sur le FR-7b/FR-5b ou le FBC-7 et évitez d'y déposer des objets lourds.



- Ne saisissez jamais le cordon secteur ni ses fiches avec des mains humides lorsque vous le branchez ou débranchez d'une prise murale ou de l'instrument.



- Lorsque vous déplacez le FBC-7, veuillez observer les précautions suivantes. Veillez à saisir fermement l'instrument afin d'éviter tout risque de blessures et d'endommagement de l'instrument en cas de chute.



- Débranchez le cordon d'alimentation.
- Débranchez tous les câbles reliant l'instrument à des appareils périphériques.

- Avant de nettoyer le FR-7b/FR-5b, éteignez-le et débranchez le cordon secteur de la prise murale.



- S'il y a un risque d'orage, débranchez le cordon d'alimentation du FBC-7 de la prise murale.



## 2. Remarques importantes

Outre les informations de la section "Consignes de sécurité" à la p. 112, veuillez lire et suivre les conseils suivants:

### Alimentation

- Ne vous servez pas de cet instrument sur le même circuit qu'un appareil générateur de parasites (tel qu'un moteur électrique ou un système d'éclairage avec variateur).
- Avant de brancher le FR-7b/FR-5b à d'autres appareils, mettez tous les appareils hors tension afin d'éviter les dysfonctionnements et/ou d'endommager les haut-parleurs ou d'autres appareils.
- Bien que les témoins et l'écran soient éteints quand vous mettez l'instrument hors tension avec son bouton POWER, il reste branché au secteur. Pour couper entièrement l'alimentation de l'appareil, mettez-le hors tension avec son bouton POWER puis débranchez son cordon secteur de la prise de courant. Branchez donc le cordon d'alimentation de l'instrument à une prise de courant d'accès aisé.

### Placement

- L'usage du FR-7b/FR-5b à proximité d'amplificateurs (ou de tout autre matériel contenant de grands transformateurs électriques) peut être source de bruit. Modifiez l'orientation du produit, ou éloignez-le de la source d'interférence.
- Cet appareil peut interférer dans la réception radio ou télévision. Ne l'utilisez pas à proximité de tels appareils.
- Ne placez pas le FR-7b/FR-5b à proximité d'appareils générant un puissant champ magnétique (comme des enceintes, par exemple).
- Installez le FR-7b/FR-5b sur une surface stable et de niveau.
- Il peut y avoir des interférences si vous utilisez des téléphones mobiles ou autre appareil sans fil à proximité de cet appareil. Ce bruit peut survenir au début d'un appel (donné ou reçu) ou durant la conversation. Si vous rencontrez ce genre de problème, éloignez le téléphone portable de l'instrument ou coupez-le.
- N'exposez pas ce produit directement au soleil, ne le laissez pas près d'appareils irradiant de la chaleur, dans un véhicule fermé ou dans un endroit le soumettant à des températures extrêmes. Évitez également de laisser des sources d'éclairage (telles qu'une lampe de piano) trop longtemps trop près de ce produit. Évitez l'exposition prolongée à la lumière de projecteurs puissants. Ceci pourrait décolorer ou déformer l'appareil.
- Pour éviter les risques de dysfonctionnement, n'utilisez pas l'instrument dans des endroits exposés à la pluie ou à d'autres sources d'humidité.
- Ne laissez pas des objets en caoutchouc, vinyle ou autre matière semblable trop longtemps sur le produit. Cela risque de décolorer ou d'abîmer la finition.
- Ne placez aucun récipient contenant de l'eau (un vase, par exemple) sur l'instrument. Évitez en outre l'usage d'insecticides, de parfum, d'alcool, de vernis à ongles, d'atomiseurs ou de sprays à proximité de ce produit. Essuyez rapidement tout liquide renversé sur ce produit avec un chiffon sec et doux.
- Ne posez jamais d'objet sur le clavier ou les boutons. Cela pourrait provoquer des dysfonctionnements (des boutons qui ne produisent plus de son, par exemple).
- Ne collez pas d'autocollants, de décalcomanies ou autres sur cet instrument. Leur retrait (tout spécialement avec des matériaux très adhésifs) risquerait d'endommager la finition de l'instrument. (Les autocollants fournis avec cet instrument sont recouverts d'un adhésif faible.)

### Entretien

- Pour nettoyer le FR-7b/FR-5b, utilisez un chiffon sec et doux ou à la rigueur légèrement humidifié avec de l'eau. Pour enlever des taches plus tenaces, servez-vous d'un détergent doux et non abrasif. Ensuite, essuyez soigneusement l'instrument avec un chiffon doux et sec.

- N'utilisez jamais de benzène, de diluant, de solvant ou d'alcool d'aucune sorte pour éviter le risque de décoloration et/ou de déformation.

### Réparations et données

- Songez que toutes les données contenues dans l'instrument sont perdues s'il doit subir une réparation. Il peut être impossible de récupérer des données dans certains cas (notamment lorsque les circuits touchant à la mémoire elle-même sont endommagés). Roland rejette toute responsabilité concernant la perte de ces données.

### Précautions supplémentaires

- N'oubliez jamais que le contenu de la mémoire peut être irrémédiablement perdu suite à un mauvais fonctionnement ou un mauvais maniement de l'instrument. Veuillez donc toujours à archiver tous vos réglages importants avec la fonction Bulk Dump (voyez p. 197) du FR-7b/FR-5b.
- Maniez les boutons, les autres commandes et les prises avec un minimum d'attention. Une manipulation trop brutale peut provoquer, à terme, des dysfonctionnements.
- Évitez les coups ou les pressions trop fortes sur l'écran.
- Lorsque vous branchez/débranchez des câbles, prenez la fiche en main, jamais le câble. Vous éviterez ainsi d'endommager le câble ou de provoquer des court-circuits.
- Cet instrument dégage une faible quantité de chaleur durant son fonctionnement. C'est tout à fait normal.
- Pour ne pas déranger vos voisins, maintenez le volume à un niveau raisonnable. Il peut parfois être préférable d'utiliser un casque (surtout quand vous jouez la nuit).
- Si vous devez transporter l'instrument, emballez-le dans son emballage d'origine (avec les protections). A défaut, utilisez un emballage équivalent ou un flightcase.
- Utilisez uniquement la pédale d'expression recommandée (EV-5, EV-8; vendue séparément). Si vous branchez toute autre pédale d'expression, vous risquez de provoquer un dysfonctionnement et/ou d'endommager le FR-7b/FR-5b.
- Utilisez un câble Roland pour procéder aux connexions. Si vous utilisez un autre câble de connexion, notez les précautions suivantes. Certains câbles de connexion sont équipés de résistances. N'utilisez pas de câbles résistifs pour la connexion de cet appareil. De tels câbles engendrent un volume extrêmement bas voire inaudible. Contactez le fabricant du câble pour obtenir de plus amples informations.

### Précautions liées à la batterie fournie (FR-7b) ou en option (FR-5b)

- Respectez la plage de température suivante pour l'utilisation de la batterie. Le non-respect de cette précaution pourrait affecter le rendement de la batterie et raccourcir sa durée de vie. *Utilisation:* 0~50°C, *Stockage:* -20~30°C, *En charge:* 0~40°C.
- Évitez d'utiliser et de ranger la batterie dans un endroit soumis à des températures élevées, comme en plein soleil, dans une voiture par temps chaud ou à proximité d'un appareil de chauffage. Cela pourrait provoquer une fuite du liquide de la batterie, affecter son rendement et raccourcir sa durée de vie.
- Ne chargez pas la batterie dans un endroit excessivement froid (en dessous de 0°C) ou à l'extérieur quand il gèle. Cela pourrait provoquer une fuite du liquide de la batterie, affecter son rendement et raccourcir sa durée de vie.

- Ne renversez jamais d'eau douce ni d'eau de mer sur la batterie et veillez à ce que ses bornes restent toujours sèches. Cela pourrait générer de la chaleur et favoriser la formation de rouille sur la batterie et ses bornes.
- Utilisez uniquement le FBC-7 fourni pour charger la batterie du FR-7b/FR-5b. Le non-respect des consignes de charge pourrait provoquer un flux de courant excessif, une perte de contrôle durant le chargement, une fuite du liquide de la batterie, la production de chaleur et l'explosion de la batterie ou un incendie.
- Pour en savoir plus sur la procédure de charge de la batterie du FR-7b/FR-5b, lisez page 142.
- **Ne branchez pas la batterie directement à une prise de courant ni à la prise de l'allume-cigare d'une voiture.** La tension élevée pourrait provoquer un flux de courant excessif, une fuite du liquide de la batterie, la production de chaleur et l'explosion de la batterie ou un incendie.
- Si une batterie que vous venez d'acheter se met à rouiller, chauffe ou présente toute autre anomalie, ne l'utilisez pas. Ramenez-la à votre revendeur Roland.
- Veillez à ce que la batterie soit complètement déchargée avant de la recharger pour la première fois.
- Conservez la batterie hors de portée des bébés et des jeunes enfants. Assurez-vous que des bébés ou des jeunes enfants ne puissent jamais retirer la batterie du FBC-7 pendant sa charge.
- Veillez à fournir les consignes de manipulation de la batterie à toute personne la maniant.
- Ne jetez jamais la batterie dans un feu. Ne la chauffez jamais. Cela pourrait faire fondre son isolant, endommager les événements de sortie des gaz ou d'autres protections. De plus, cela pourrait entraîner une combustion par réaction chimique avec l'hydrogène produit, la projection de liquide de batterie, une explosion ou un incendie.
- Ne chargez et n'utilisez jamais la batterie en inversant ses pôles positif (+) et négatif (-). Cela pourrait décharger la batterie ou produire des réactions chimiques anormales. Cette erreur de connexion est en principe impossible car le branchement de la batterie aux câbles ne peut se faire que dans un sens.
- Ne retirez pas le tube extérieur de la batterie et ne l'endommagez pas.
- Ne heurtez pas la batterie et ne la laissez pas tomber. Tout impact excessif peut entraîner une fuite de liquide de la batterie, une production de chaleur, une explosion ou un incendie.
- N'essayez jamais de brancher deux batteries en parallèle car cela pourrait entraîner une fuite de liquide de batterie, la production de chaleur, une explosion ou un incendie.
- Ne modifiez et ne retirez jamais les dispositifs de protection ou tout autre élément. Ne désassemblez jamais la batterie.
- La section comportant la borne positive (+) de la batterie est dotée d'un évent de sortie des gaz. Ne déformez et ne couvrez jamais cette section. N'empêchez jamais la sortie des gaz car cela pourrait entraîner une fuite de liquide de la batterie, une production de chaleur, une explosion ou un incendie.
- Ne surchargez pas la batterie en dépassant la durée de charge prescrite du FBC-7 ou en ignorant les indications de son témoin. Ne rechargez jamais une batterie qui est déjà complètement chargée. Cela pourrait entraîner une fuite de liquide de la batterie, une production de chaleur, une explosion ou un incendie.
- Si la batterie n'est pas complètement rechargée après la durée de charge prescrite, arrêtez la charge. Une charge prolongée pourrait entraîner une fuite de liquide de la batterie, la production de chaleur, une explosion ou un incendie.
- Si vous recevez du liquide de batterie dans les yeux, rincez-les immédiatement et abondamment à l'eau courante et consultez un médecin sans tarder. Le liquide alcalin corrosif pourrait blesser les yeux et provoquer une cécité irrémédiable.
- Si vous recevez du liquide de batterie sur la peau ou les vêtements, lavez immédiatement la zone touchée à l'eau courante. Le liquide de batterie peut provoquer des lésions de la peau.
- Quand la batterie ne fonctionne plus, mettez-la au rebut en respectant les lois et réglementations locales.

- Si la batterie fuit, change de couleur, se déforme ou présente toute autre anomalie, ne l'utilisez en aucun cas. Le non-respect de cette précaution pourrait entraîner une production de chaleur, une explosion ou un incendie.

### Précaution concernant la fixation des bretelles

- Ne dévissez jamais les anneaux de fixation des bretelles pour éviter d'endommager la protection plastique du FR-7b/FR-5b. Cela risquerait à terme de compromettre la stabilité globale de l'instrument et votre sécurité.



## 3. Présentation

### Panneau de commandes main droite

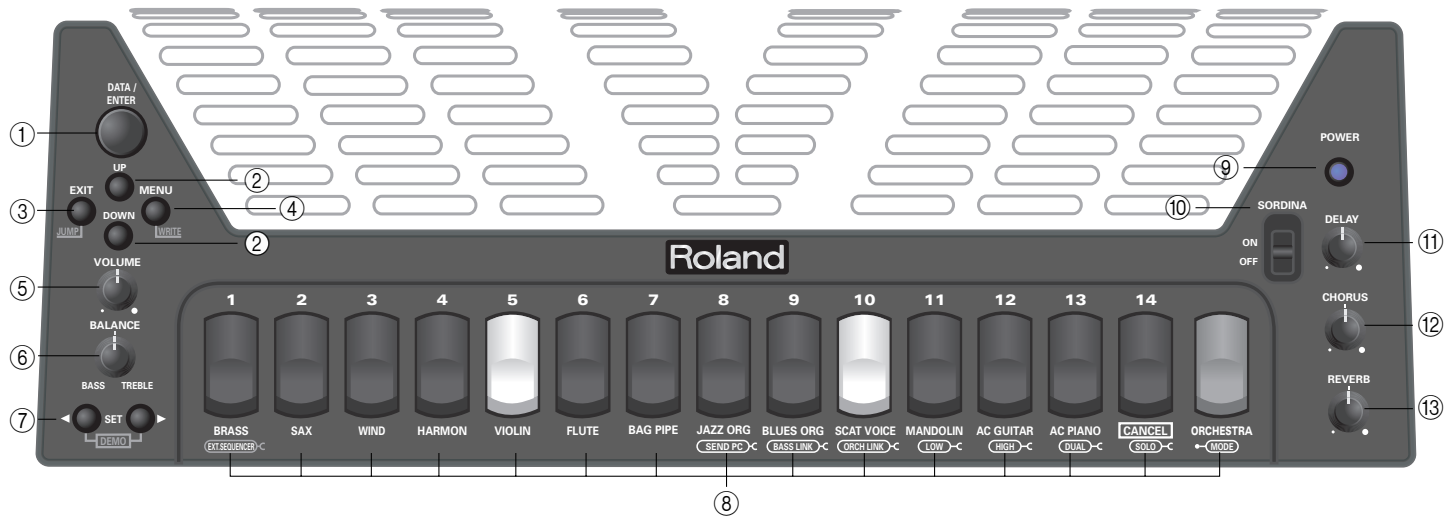

#### ① Commande DATA/ENTER

Tournez cette commande pour entrer des valeurs et choisir les options ou raccourcis des menus. Vous pouvez aussi appuyer dessus (ENTER) pour confirmer un réglage ou changer de paramètre à l'écran. Elle vous permet de faire démarrer et d'arrêter un appareil MIDI externe (voyez p. 179).

#### ② Boutons UP/DOWN

A la page principale, les boutons **UP** et **DOWN** permettent de choisir 8 fonctions importantes: TRANSPOSE (appuyez 1x sur **UP**), MUSETTE DETUNE (appuyez 2x sur **UP**), SCALE TUNING (appuyez 3x sur **UP**), VALVE/BUTTON NOISE (appuyez 4x sur **UP**); ORCHESTRA VOLUME (appuyez 1x sur **DOWN**), ORCHESTRA BASS VOLUME (appuyez 2x sur **DOWN**), ORCH CHORD VOLUME (appuyez 3x sur **DOWN**) et ORCH FREEBS VOLUME (appuyez 4x sur **DOWN**).

Après la sélection du MENU, les boutons **UP** et **DOWN** servent à entrer les valeurs (même fonction que la commande **DATA/ENTER**).

#### ③ Bouton EXIT/JUMP

Le bouton **EXIT/JUMP** permet de retourner à la page principale (celle affichée quand vous jouez avec le FR-7b/FR-5b). Après le choix d'une option de menu, vous pouvez appuyer brièvement sur **EXIT/JUMP** pour retourner au niveau supérieur. Enfoncez-le à nouveau pour retourner à la page principale.

Vous pouvez aussi activer la fonction JUMP (voyez p. 144) en maintenant enfoncé le bouton **EXIT/JUMP** lorsque la page principale est affichée.

#### ④ Bouton MENU/WRITE

Permet de sélectionner l'environnement MENU du FR-7b/FR-5b afin de vérifier et régler les fonctions disponibles. Maintenez le bouton **MENU/WRITE** enfoncé pour activer la fonction WRITE. Celle-ci vous permet de sauvegarder vos réglages.

#### ⑤ Commande VOLUME

Cette commande permet de régler le volume global du V-Accordion.

#### ⑥ Commande BALANCE

Permet d'équilibrer le volume des sections Bass (main gauche) et Treble (main droite). Tournez-la vers "BASS" pour diminuer le volume de la section Treble. Tournez-la vers "TREBLE" pour diminuer le volume de la section Bass.

#### ⑦ Boutons SET

Ces deux boutons permettent de choisir un type d'accordéon parmi 40 "Sets". Chaque type d'accordéon contient des réglages appropriés pour les 14 registres main droite, 7 registres main gauche, 7 registres de basses libres, 22 sons orchestraux et 7 sons orchestraux de basse/7 sons orchestraux de basse libre/7 sons d'accords orchestraux.

#### ⑧ Registres main droite

La section Treble (main droite) comporte les 14 commutateurs ("registres") suivants:

1	Bassoon	8	Master
2	Bandon	9	Musette
3	Cello	10	Celeste
4	Harmon	11	Tremolo
5	Organ	12	Clarinet
6	Accord	13	Oboe
7	Violin	14	Piccolo

**Remarque:** Vous pouvez maintenir n'importe quel registre enfoncé pour couper la section main droite. Appuyez sur un autre registre pour la réactiver.

**Remarque:** En mode Orchestra, les 9 premiers registres donnent accès à deux sons (A/B) de la famille dont le nom figure sous le registre en question. Pour choisir un son "B", appuyez deux fois sur le registre correspondant.



Maintenez le bouton **ORCHESTRA** enfoncé en appuyant sur un registre 9~14 pour activer les fonctions Link (voyez p. 152) ou choisir un mode Orchestra (voyez p. 132). En maintenant le bouton **ORCHESTRA** enfoncé et en appuyant sur le registre **8**, vous sélectionnez la fonction "Send PC" (page 191).

⑨ **Bouton POWER**

Ce bouton permet de mettre le V-Accordion sous tension (bouton allumé) ou hors tension (bouton éteint).

**Remarque:** Le FR-7b/FR-5b se met automatiquement hors tension après 10 minutes d'inactivité pour économiser la batterie. Vous pouvez toutefois changer ce réglage (voyez p. 178).

⑩ **Commutateur SORDINA**

Ce commutateur ON/OFF permet d'activer et de couper la simulation recréant la résonance de la "caisse en bois".

⑪ **Commande DELAY**

Le FR-7b/FR-5b contient trois effets numériques que vous pouvez utiliser simultanément. Cette commande règle le niveau de l'effet delay (d'écho) (voyez p. 172).

⑫ **Commande CHORUS**

Cette commande règle le niveau de l'effet chorus (voyez p. 170).

⑬ **Commande REVERB**

Cette commande règle le niveau de l'effet reverb (voyez p. 169).

## Panneau de commandes main gauche (Bass)

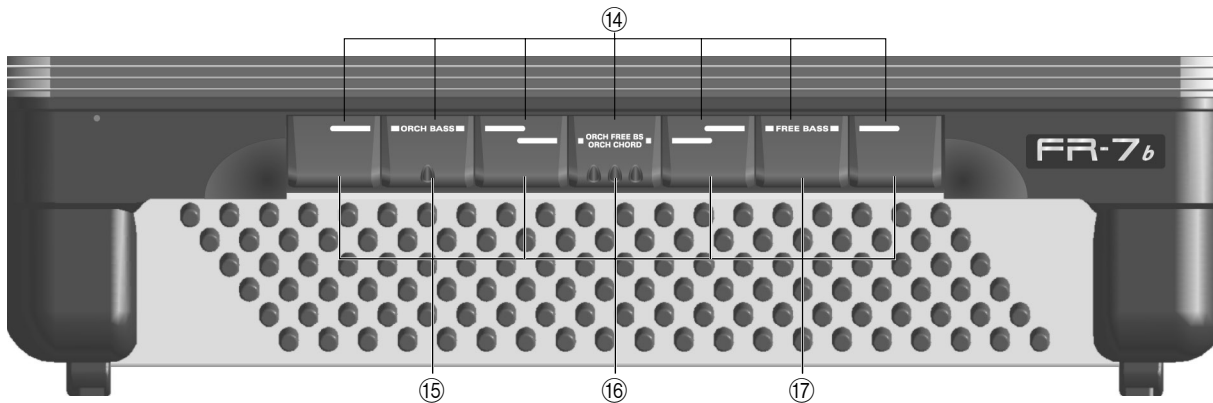

⑭ **Registres main gauche**

**Remarque:** Vous pouvez maintenir n'importe quel registre enfoncé pour couper la section main gauche (ou basse libre). Appuyez sur un autre registre pour la réactiver. Ces commutateurs permettent de sélectionner le mélange de basses voulu. Ils proposent les jeux suivants:

1	2'	5	8'/4'/2'
2	4'	6	16'/8'/8-4'
3	8-4'	7	16'/2'
4	16'/8'/8-4'/4'/2'		

⑮ **Registres ORCH BASS**

Appuyez simultanément sur les trois derniers registres ("ORCH BASS", vus du haut) pour activer le mode de basse orchestrale (Orchestra Bass). Cela coupe la basse de l'accordéon et sélectionne un son d'orchestre. Appuyez à nouveau sur les trois derniers registres simultanément pour retourner au mode normal de basse.

⑯ **Registres ORCH FREE BS/ORCH CHORD**

En appuyant sur ces trois registres, vous activez (ou coupez) une des deux sections orchestrales suivantes: ORCH CHORD (si la section basse libre est coupée) ou ORCH FREE BS (si la section basse libre est activée). "ORCH CHORD" vous permet de sélectionner un son orchestral pour les boutons d'accords tandis que "ORCH FREE BS" permet de sélectionner un son de basse orchestrale pour la section de basse libre. Voyez aussi pages 135 et pages 135.

⑰ **Registres FREE BASS**

Appuyez simultanément sur les trois premiers registres ("FREE BASS", vus du haut) pour passer en mode de basse libre ("Free Bass"). Le FR-7b/FR-5b offre plusieurs systèmes pour ce mode (voyez p. 177). Enfoncez à nouveau les trois premiers registres simultanément pour retourner au mode normal de basse.

## Ecran et barre Master

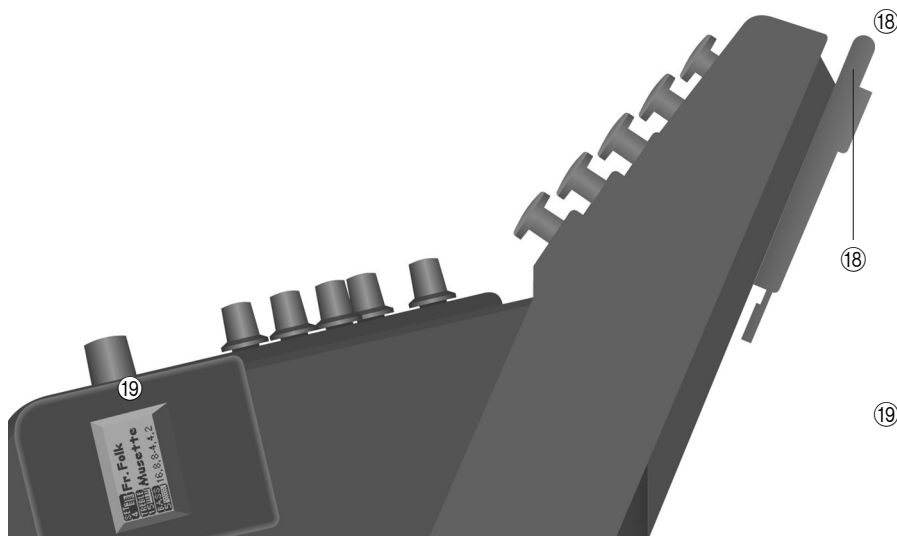

- 18 Barre Master**  
Cette barre (que vous pouvez enfoncer) rappelle habituellement le registre main droite que vous avez défini. Toutefois, en mode "Dual", "High" ou "Low", elle permet d'activer et de couper la section Orchestra. Une pression légère sur la barre Master génère des messages d'affertouch pour la section main droite.
- 19 Ecran**  
L'écran vous tient au courant du statut actuel du FR-7b/FR-5b.

## Panneau de connexions



- 20 Prise TO FBC-7**  
Utilisez le câble fourni pour brancher l'unité pédalier/alimentation/chargeur de batterie FBC-7 à cette prise. Cette unité vous servira dans les cas suivants:
- Pour alimenter le FR-7b/FR-5b sans la batterie fournie. La plupart du temps, il est inutile de recourir à cette solution car la batterie fournie (FR-7b) a une autonomie de 8 heures.  
**Remarque:** Voyez aussi "Connexion du FBC-7" à la p. 140 pour savoir comment optimiser la durée de vie de la batterie.  
Si vous branchez le câble à 19 broches, veillez à ne jamais placer le FR-7b/FR-5b sur le côté quand vous ne l'utilisez pas.
  - Placez toujours le V-Accordion verticalement sur ses pieds en caoutchouc pour éviter d'endommager la prise du câble à 19 broches.
  - Maniez et déplacez le FR-7b/FR-5b avec prudence et faites particulièrement attention au câble afin de ne pas endommager le câble à 19 broches.
  - Si vous déposez le FR-7b/FR-5b sur vos genoux, veillez à faire passer le câble à 19 broches entre vos jambes (et non sur le côté) pour éviter d'endommager ou de plier le câble.
  - Pour piloter certaines fonctions au pied (voyez p. 140).
- Pour utiliser le FR-7b/FR-5b comme contrôleur MIDI (seul le FBC-7 est doté de prises MIDI).
- 21 Prises OUTPUT L/MONO (Treble) & R/MONO (Bass)**  
Branchez ces prises à un amplificateur, une console de mixage ou un système sans fil.  
Si vous utilisez les deux prises, le son du FR-7b/FR-5b est transmis en stéréo. Si vous n'utilisez qu'un câble (branché à la prise "L" ou "R"), le son du FR-7b/FR-5b est mono.  
**Remarque:** Si vous ne comptez pas utiliser de système sans fil, vous pouvez brancher le FR-7b/FR-5b au FBC-7 quand vous avez besoin d'un amplificateur externe.  
**Remarque:** Sur le FR-7b, la connexion de câbles à ces prises ne coupe pas le son des haut-parleurs internes.
- 22 Prise PHONES**  
Cette prise permet de brancher un casque d'écoute stéréo (le modèle Roland RH-25, RH-50 ou RH-200). Sur le FR-7b, la connexion d'un casque à cette prise coupe les haut-parleurs internes.

## Panneau de connexions du FBC-7

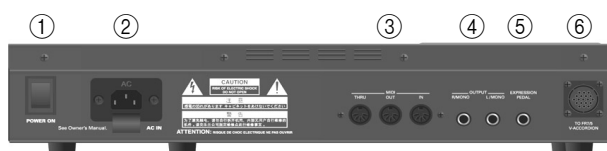

① **Commutateur POWER ON**

Appuyez sur ce commutateur pour mettre le FBC-7 (mais pas le FR-7b/FR-5b) sous et hors tension.

② **Prise d'alimentation**

C'est ici que vous branchez le cordon d'alimentation fourni. Voyez aussi page 121.

③ **Prises MIDI THRU/OUT/IN**

Ces prises permettent de brancher le FR-7b/FR-5b à du matériel MIDI externe (voyez p. 187).

④ **Prises OUTPUT R/MONO & L/MONO**

Branchez ces prises à un amplificateur externe ou une console de mixage. Pour un fonctionnement stéréo, branchez les deux prises.

⑤ **Prise EXPRESSION PEDAL**

Vous pouvez y brancher une pédale d'expression de la série EV (voyez p. 140).

⑥ **Prise TO FR7/5 V-ACCORDION**

Utilisez le câble à 19 broches pour relier cette prise au FR-7b/FR-5b (voyez p. 140).

**Remarque:** Voyez la section "Avec le FBC-7" à la p. 140 pour en savoir plus sur les fonctions du FBC-7.

## 4. Prise en main

### Connexions



Vous pouvez utiliser le FR-7b sans système d'amplification ni l'unité pédalier/alimentation/chargeur de batterie FBC-7. En revanche, si vous possédez un FR-5b sans sa batterie optionnelle, vous devez le brancher au FBC-7 fourni.

#### Connexion du FR-7b/FR-5b au FBC-7 fourni

Si vous ne possédez pas de batterie (FR-5b) ou préférez ne pas l'utiliser (FR-7b), branchez le V-Accordion au FBC-7 à l'aide du câble fourni. Ce câble alimente le FR-7b/FR-5b et transmet les messages du pédalier ainsi que les signaux audio du FR-7b/FR-5b aux prises OUTPUT L/ MONO & R du FBC-7.

Dans ce cas, il n'est pas vraiment nécessaire de brancher les prises OUTPUT du FR-7b/FR-5b à un amplificateur externe. Branchez le FR-7b/FR-5b comme illustré.

**Remarque:** Cette connexion est indispensable pour exploiter les fonctions MIDI du FR-7b/FR-5b (voyez p. 187).

Les sons du FR-7b/FR-5b ont été conçus pour produire une **image stéréo naturelle**. Si vous branchez le V-Accordion à une console de mixage, réglez la commande PAN de l'entrée à laquelle vous avez relié la prise OUTPUT L (section Treble) sur "11 heures". Réglez la commande PAN du canal relié à la prise OUTPUT R (section Bass & Chord) sur "3 heures" pour conserver cette balance. En voici un exemple:  . Vous pouvez toutefois changer ce réglage (voyez p. 178).

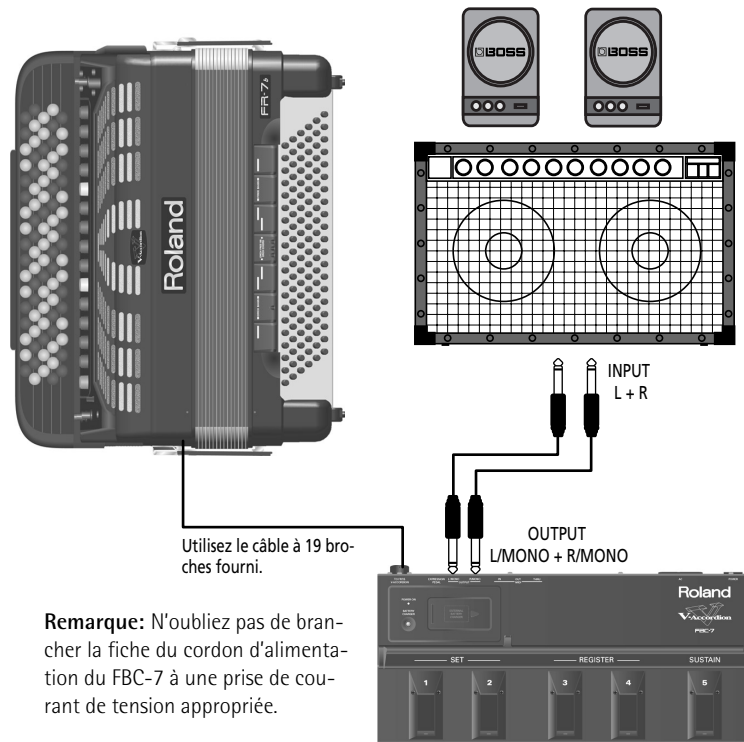

#### Utilisation des prises OUTPUT

Pour brancher le FR-7b/FR-5b à une sono ou une console tout en vous servant de la batterie rechargeable fournie (FR-7b), nous vous conseillons d'utiliser un système sans fil. Cela vous évite de devoir utiliser un câble de signal excessivement long.

Le FR-7b est doté d'un système de haut-parleurs internes et ne nécessite donc pas la moindre connexion à un amplificateur. Le FR-5b, par contre, a toujours besoin d'une connexion audio. S'il n'est pas équipé de la batterie en option, nous vous conseillons de le brancher au FBC-7 (voyez ci-dessus).

Vous pouvez aussi vous servir d'un casque (le modèle Roland RH-25, RH-50 ou RH-200). Sur le FR-7b, la connexion d'un casque coupe les haut-parleurs internes.

**Remarque:** Les prises OUTPUT du FR-7b/FR-5b sont aussi disponibles lorsque vous branchez le FR-7b/FR-5b au FBC-7. N'essayez jamais de les brancher aux prises du FBC-7 car cette connexion ne fonctionne pas.

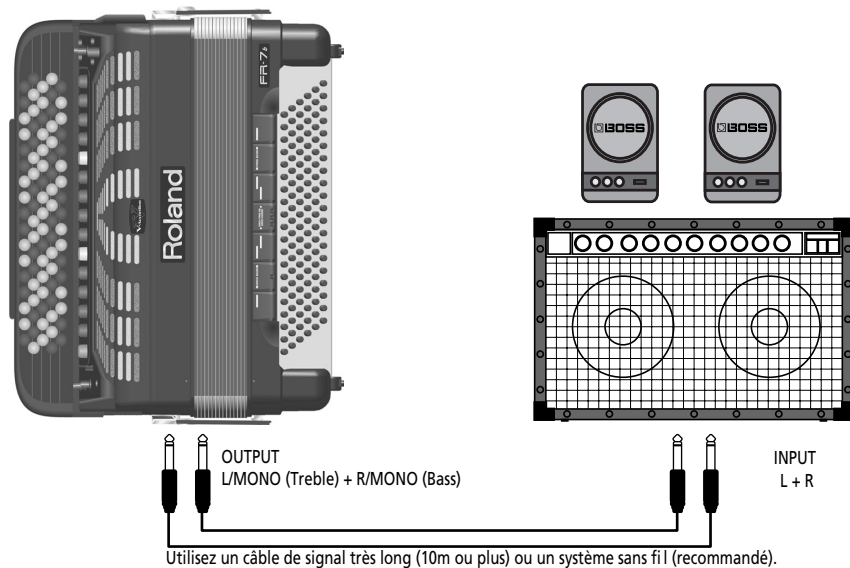

## Mise sous/hors tension

La procédure de mise sous tension change selon que vous utilisez une batterie ou l'unité pédalier/adaptateur/chargeur de batterie FBC-7.

**Remarque:** Utilisez exclusivement la batterie fournie avec le FR-7b ou une nouvelle batterie que vous vous êtes procuré auprès de votre revendeur Roland. L'utilisation de toute autre batterie pourrait endommager gravement le FR-7b/FR-5b ou le FBC-7. Roland décline toute responsabilité pour des dommages résultant de l'utilisation d'une batterie n'ayant pas fait l'objet d'une approbation explicite. De tels dommages ne sont pas couverts par la garantie Roland.

### Si vous utilisez une batterie sans amplification externe (FR-7b uniquement)

- (1) Appuyez sur le bouton **POWER** (il s'allume) du FR-7b pour le mettre sous tension.

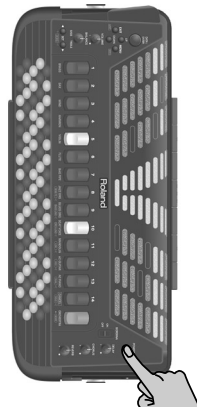

**Remarque:** Vous pouvez aussi brancher un casque d'écoute.

- (2) Jouez de l'instrument (voyez "Prise en main" à la page 123).
- (3) Appuyez à nouveau sur le bouton **POWER** (il s'éteint) pour mettre l'instrument hors tension.

### Si vous utilisez une batterie et une connexion audio à un appareil périphérique

A moins d'utiliser un casque, vous devez brancher le FR-5b à un système d'amplification. Vous devez aussi brancher le FBC-7.

**Remarque:** Vous pourriez vous procurer un système sans fil auprès de votre revendeur Roland et le brancher aux prises OUTPUT du FR-7b/FR-5b.

- (1) Mettez le volume au minimum sur le périphérique audio recevant le signal de l'instrument. Vous pouvez aussi simplement le mettre hors tension.
- (2) Branchez les prises OUTPUT du FR-7b/FR-5b à l'appareil périphérique avec deux câbles de guitare dotés de prises jack 1/4".  
**Remarque:** Vous pouvez aussi brancher un casque à la prise PHONES. Dans ce cas, inutile d'effectuer une connexion audio.
- (3) Appuyez sur le bouton **POWER** (il s'allume) du FR-7b/FR-5b pour le mettre sous tension. L'icône  vous signale que le FR-7b/FR-5b est alimenté par la batterie (et indique également l'état de charge de la batterie).
- (4) Mettez le périphérique audio recevant le signal de l'instrument sous tension.

- (5) Jouez de l'instrument (voyez "Prise en main" à la page 123).  
–Pour mettre votre système hors tension–
- (6) Diminuez le volume au minimum sur le périphérique audio recevant le signal de l'instrument ou mettez-le hors tension.
- (7) Appuyez à nouveau sur le bouton **POWER** (il s'éteint) du FR-7b/FR-5b pour le mettre hors tension.

### Si vous utilisez le FBC-7

Pour alimenter le FR-7b/FR-5b avec le FBC-7 fourni, procédez comme suit:

- (1) Branchez le FR-7b/FR-5b au FBC-7 à l'aide du câble à 19 broches fourni.
- (2) Reliez la prise AC INLET du FBC-7 à une prise de courant conforme aux spécifications (voyez p. 206).

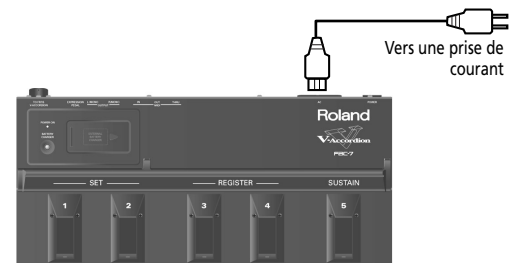

Branchez le FBC-7 uniquement à une prise de courant répondant aux spécifications indiquées sur le dessous de l'unité. Pour en savoir plus sur la consommation, voyez page 206.

- (3) Mettez le volume au minimum sur le périphérique audio recevant le signal de l'instrument. Vous pouvez aussi simplement le mettre hors tension.
- (4) Reliez les prises OUTPUT du FBC-7 à l'appareil périphérique (amplificateur, console de mixage, etc.).  
Bien que vous puissiez aussi utiliser les prises OUTPUT du FR-7b/FR-5b, cette solution n'est sans doute intéressante que si vous utilisez un système sans fil. Le recours aux prises OUTPUT du FBC-7 permet en effet de relier le FR-7b/FR-5b au FBC-7 avec un seul câble.
- (5) Appuyez sur le bouton **POWER ON** du FBC-7 pour le mettre sous tension.

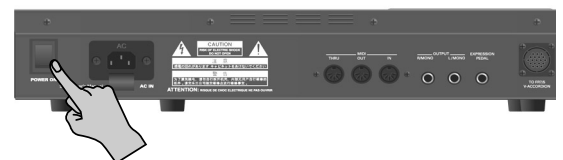

Le témoin POWER ON en face avant du FBC-7 s'allume en rouge.



- (6) Appuyez sur le bouton **POWER** (il s'allume) du FR-7b/FR-5b pour le mettre sous tension.

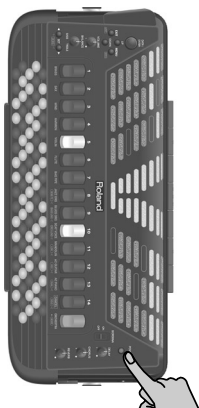

L'icône  à l'écran indique que le FR-7b/FR-5b est alimenté par le FBC-7.

- (7) Mettez le périphérique audio recevant le signal de l'instrument sous tension.  
 (8) Jouez de l'instrument (voyez "Prise en main" à la page 123).  
 –Pour mettre votre système hors tension–  
 (9) Diminuez le volume au minimum sur le périphérique audio recevant le signal de l'instrument ou mettez-le hors tension.  
 (10) Appuyez à nouveau sur le bouton **POWER** (il s'éteint) du FR-7b/FR-5b pour le mettre hors tension.  
 (11) Mettez le FBC-7 hors tension.

## Écouter les morceaux de démonstration



L'une des facettes les plus fascinantes de votre V-Accordion est sans doute sa capacité de jouer... seul! Il propose une série de morceaux de démonstration mettant en exergue la tessiture exceptionnelle de ses sons et applications. Procédez comme suit pour écouter les morceaux de démonstration:

- (1) Mettez l'FR-7b/FR-5b sous tension.  
 Voyez "Mise sous/hors tension" à la p. 121. L'écran se présente à peu près comme suit:





Convenons d'appeler cette page d'écran la "**page principale**".

**Remarque:** Si vous voulez, vous pouvez programmer un bref message qui s'affiche à chaque mise sous tension du FR-7b/FR-5b.

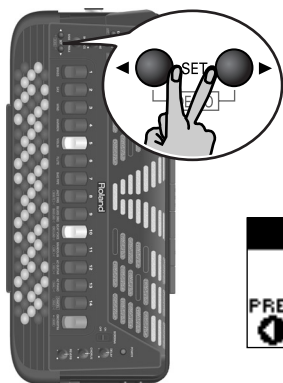

- (2) Maintenez simultanément sur les boutons SET  et  pour passer à la page d'écran suivante:



La démonstration démarre automatiquement avec le premier morceau (l'instrument en contient 30).

- (3) Si nécessaire, choisissez un autre morceau de démonstration avec les boutons SET  .
- (4) Réglez éventuellement le volume avec la commande **VOLUME**.

**Remarque:** Les droits d'auteur de tous les morceaux de démonstration sont détenus par Roland Europe ©2005. L'enregistrement et l'interprétation en public de ces morceaux sont illégaux.

- (5) Appuyez sur **EXIT/JUMP** (ou SET  et ) pour quitter le mode de démonstration.



## Prise en main

### Aperçu des sections de votre FR-7b/FR-5b

Avant de passer à l'utilisation du FR-7b/FR-5b, examinons brièvement les différentes "sections" de l'instrument. Cela vous aidera à comprendre le fonctionnement de votre V-Accordion.

Le FR-7b/FR-5b est un accordéon "virtuel". C'est un terme emprunté aux synthétiseurs recréant le son d'autres synthétiseurs avec une technologie différente (d'où l'appellation "synthétiseur analogique virtuel").

Le FR-7b/FR-5b recrée ainsi le son de divers accordéons (la partie "virtuelle") et produit même des sons orchestraux comme ceux d'une trompette, d'une flûte, etc. (partie **synthétiseur**).

Les sections figurant sur l'illustration ci-contre contiennent plusieurs fonctions réglables. Convenons d'appeler ces fonctions des "paramètres".

Ces paramètres permettent de changer certains aspects du son de votre FR-7b/FR-5b: vous pouvez, par exemple, sélectionner un musette français, un accordéon italien etc., définir l'intensité de désaccord des lames virtuelles, ajouter des effets numériques... Chaque section dispose de paramètres propres et vous permet de peaufiner vos sons jusqu'à ce que votre accordéon vous plaise vraiment. Vous pouvez aussi sauvegarder vos réglages et les retrouver chaque fois que vous jouez un morceau donné. Une fois les paramètres définis, vous ne devez plus recommencer ces réglages.

**Les diverses sections de l'instrument sont combinées pour former des "Sets" (ou "mémoires").** Pourquoi? Parce qu'il vous suffit alors de choisir une mémoire (un "Set") pour sauvegarder et rappeler les réglages de toutes les sections.

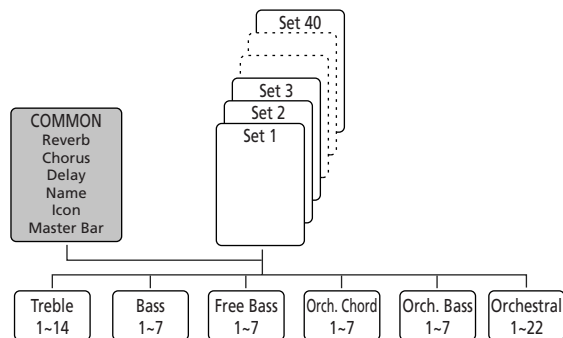

L'instrument propose 40 de ces mémoires, contenant chacune des réglages utiles dès la sortie de l'usine. Vous pouvez cependant les remplacer par vos propres réglages. (En outre, si 40 mémoires ne suffisent pas, vous pouvez en archiver et en charger d'autres via MIDI. Voyez page 197).

Ces mémoires sont un peu comme un coffre de voiture contenant plusieurs instruments (bandonéon, musette, etc.). Vous rappelez les instruments avec les registres.

Chaque "Set" contient 14 mémoires main droite, 7 registres de basses (Bass), basses libres (Free Bass), accords orchestraux (Orchestra Chord), basses libres orchestrales (Orchestra Free Bass) et basse orchestrale (Orchestra Bass) ainsi que 22 registres de sons orchestraux (Orchestra). A l'exception des sons orchestraux, les

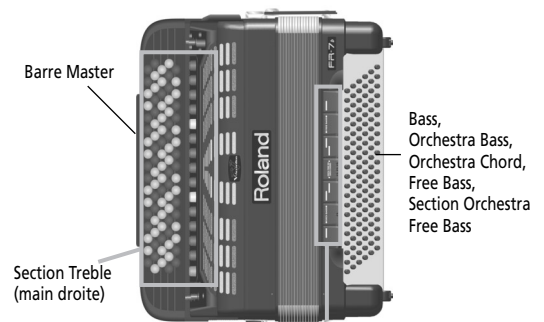

(\*) Vous pouvez changer la configuration des boutons de la section Treble. Voyez p. 179.

Registres des sections de basse et d'accords & sections de basse/accords orchestraux

registres *peuvent* se comporter comme sur un accordéon acoustique (et permettent donc de changer les combinaisons de jeux).

Si vous n'avez pas peur de programmer, vous pouvez assigner des instruments complètement différents à chaque registre. Chaque Set joue le rôle du coffre de voiture dont nous parlions plus haut pour une variété de sons d'accordéons.

Une possibilité: chaque registre main droite représente un instrument différent.

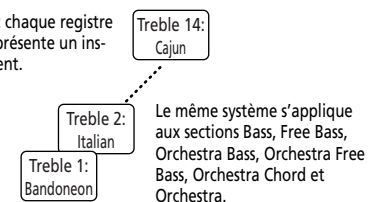

Cette organisation en Sets a un autre avantage: elle permet de reconfigurer les trois processeurs d'effets numériques (reverb, chorus, delay), dont les réglages affectent toujours toutes les sections.

Une dernière chose... le choix des Sets s'opère avec les boutons SET (◀▶) du FR-7b/FR-5b et les commutateurs SET (1, 2) du FBC-7 (si vous l'avez branché au FR-7b/FR-5b).



## Choix du mode Easy ou Full

Au départ, le FR-7b/FR-5b est configuré pour démarrer en mode d'affichage "Easy". Ce mode permet de sélectionner uniquement les paramètres principaux. Il présente l'avantage de ne pas vous "noyer" sous un déluge de possibilités. L'inconvénient, en revanche, est qu'il bloque l'accès à certains paramètres (assez pointus, certes).

Pour exploiter tout le potentiel du FR-7b/FR-5b, il vous faut le mode "Full":

- (1) Mettez l'FR-7b/FR-5b sous tension.

Voyez "Mise sous/hors tension" à la p. 121. L'écran se présente à peu près comme suit:



Convenons d'appeler cette page d'écran la "page principale".

- (2) Maintenez le bouton **EXIT/JUMP** enfoncé jusqu'à ce que l'écran se présente comme suit:

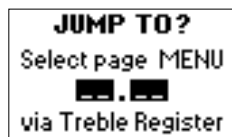
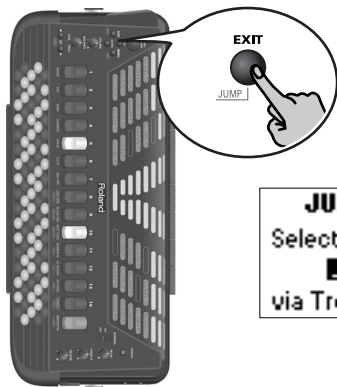

- (3) Appuyez sur les registres **10** et **2** pour passer à la page suivante:



- (4) Appuyez sur la commande **DATA/ENTER**.  
 (5) Sélectionnez "Full" (afficher tous les paramètres) ou "Easy" (afficher uniquement certains paramètres) en tournant la commande **DATA/ENTER** ou en appuyant sur les boutons **UP/DOWN**.

- (6) Appuyez sur **EXIT/JUMP** pour retourner à la page principale.

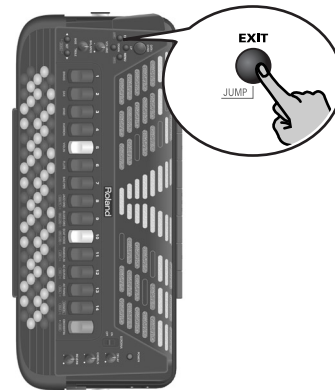

Ce réglage est mémorisé jusqu'à la mise hors tension du FR-7b/FR-5b. Pour le conserver, procédez comme suit.

- (7) Maintenez le bouton **MENU/WRITE** enfoncé jusqu'à ce que la page suivante s'affiche:



- (8) Tournez la commande **DATA/ENTER** (ou utilisez les boutons **UP/DOWN**) pour sélectionner "Global".



- (9) Appuyez sur la commande **DATA/ENTER** pour confirmer votre choix.



**Remarque:** La page GLOBAL affiche tous les paramètres sauvegardés dans la mémoire Global (l'instrument n'en a qu'une seule):

- (10) Appuyez sur le bouton **MENU/WRITE** pour sauvegarder vos changements. L'écran affiche brièvement la confirmation suivante:



**Remarque:** Si vous ne sauvegardez pas les réglages Global édités, ils sont utilisés jusqu'à la mise hors tension du FR-7b/FR-5b (ou jusqu'à un nouveau changement).

- (11) Appuyez sur le bouton **EXIT/JUMP** pour retourner à la page principale.

## A propos de la page principale

Vous l'aurez sans doute remarqué: à l'exception de son écran et de quelques boutons et commandes, le FR-7b/FR-5b ressemble à un accordéon conventionnel. L'écran fournit des indications précieuses sur les réglages en vigueur.

Le contenu de l'écran varie selon la fonction choisie. La page principale s'affiche quand vous mettez le FR-7b/FR-5b sous tension ou si vous appuyez plusieurs fois sur son bouton [EXIT/JUMP]. Dans certains cas, elle réapparaît automatiquement après un changement de paramètre. La page principale doit impérativement être affichée si vous voulez jouer avec le FR-7b/FR-5b sans changer ses réglages "internes".

Voyons la structure de la page principale:

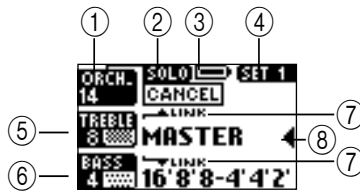

Le contenu exact de la page dépend du Set sélectionné et des réglages des diverses sections et fonctions de jeu. Les plages ①~⑧ y figurent toujours:

- ① Son orchestral sélectionné ("12" dans cet exemple).
- ② Mode Orchestra.

- ③ Source d'alimentation (ici la batterie).  
Lorsque vous alimentez l'instrument avec une batterie, cette plage indique aussi la charge résiduelle de la batterie.
- ④ Numéro de la mémoire ("Set") actuellement choisie.
- ⑤ Registre main droite sélectionné ("10" dans cet exemple).
- ⑥ Registre Bass, Free Bass, Orchestra Bass, Orchestra Chord, Orchestra Free Bass ("4" ici).  
Vous ne pouvez activer qu'une des deux sections main gauche (Free Bass ou Bass) à la fois.
- ⑦ Symboles de liaison ("Link"). Ces symboles signifient que les registres Orchestra (entrée supérieure) et Bass changent lorsque vous changez de registre main droite (Treble) (page 152). La fonction "Bass Link" s'applique aussi à la section Orchestra Chord (ou Orchestra Free Bass).
- ⑧ Témoin de sélection de partie. Il indique si les boutons main droite jouent un son d'accordéon ou un son orchestral.

**Remarque:** Le contenu de l'écran peut changer quand vous tournez une commande ou appuyez sur un bouton. Dans ce cas, la page principale réapparaît après quelques secondes.

## Les sections du FR-7b/FR-5b sous la loupe

Voyons à présent ce que le FR-7b/FR-5b a dans le ventre. Après tout, c'est pour cela que vous l'avez acheté. Nous procéderons section par section.

### Section Treble (main droite)



Vous pouvez jouer la section Treble avec les 92 boutons de la main droite.

Le son produit dépend du dernier registre (1~14) enfoncé. Vous pouvez utiliser cette section pour jouer de l'accordéon, un son orchestral ou pour combiner les deux.

**Remarque:** Vous pouvez changer la configuration des boutons de la section main droite. Voyez "10.15 Treble Mode" à la p. 179.

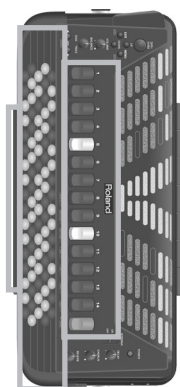
**Remarque:** Vous pouvez maintenir n'importe quel registre enfoncé pour couper la section main droite. (Dans ce cas, la section Treble continue pourtant à transmettre des commandes MIDI.) Appuyez sur un autre registre pour la réactiver.





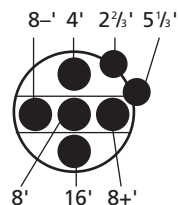











Ces indications font référence aux octaves (direction verticale, ) et au nombre de lames légèrement désaccordées qui sont utilisées (direction horizontale, ). Les lames désaccordées ne sont disponibles que pour le jeu central (8').



Les points noirs signalent que la fonction Cassotto (voyez p. 151) est coupée et les points blancs qu'elle est activée. Voici la signification des registres et des indications à l'écran (souvenez-vous que les points peuvent être noirs ou blancs):

#### Registres main droite

1		Bassoon	8		Master
2		Bandon	9		Musette
3		Cello	10		Celeste
4		Harmon	11		Tremolo
5		Organ	12		Clarinet
6		Accord	13		Oboe
7		Violin	14		Piccolo

- (1) Branchez le FR-7b/FR-5b (si nécessaire) et mettez-le sous tension.

Voyez pages 120 et 121.

- (2) Saisissez le FR-7b/FR-5b, appuyez sur un registre main droite et jouez sur les boutons Treble.

Bien que le FR-7b/FR-5b soit un instrument de musique électronique, il faut actionner son soufflet pour produire du son. Tant que vous n'actionnez pas le soufflet, l'instrument ne produit aucun son (comme sur un accordéon acoustique).

**Remarque:** Quand vous pilotez le FR-7b/FR-5b via MIDI, il n'est pas nécessaire d'actionner le soufflet.

- (3) Appuyez sur un registre pour changer le son.

L'écran confirme brièvement votre réglage et indique le jeu sélectionné.

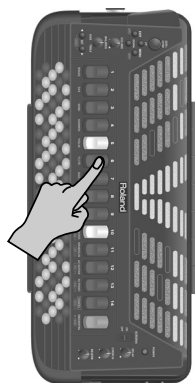

A la page principale, le numéro du registre sélectionné s'affiche dans la page TREBLE:



- (4) Si le son vous semble trop fort ou trop faible, utilisez la commande **VOLUME**.

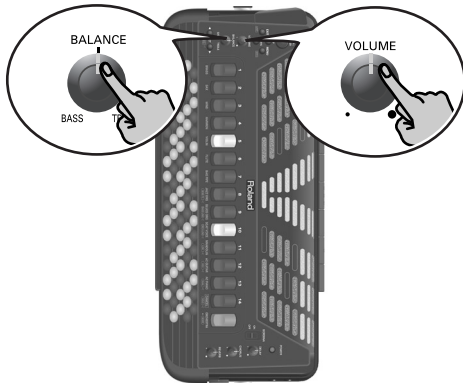

- (5) Si vous n'entendez pas les notes de la main droite, réglez la commande **BALANCE** en position centrale.

Cette commande permet de régler la balance entre les registres main droite et main gauche. Quand vous la tournez à fond vers "BASS", la section main droite est inaudible. Lorsque vous changez le réglage Balance, l'écran confirme brièvement votre action:



- (6) Choisissez un autre Set avec les boutons SET ◀▶ et jouez à nouveau quelques notes.

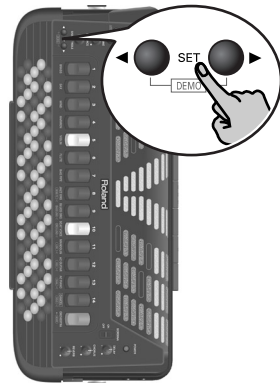

Le numéro du Set choisi s'affiche dans le coin supérieur droit de l'écran. Notez que vous pouvez aussi choisir les Sets avec les commutateurs au pied SET du FBC-7.



### ■ Utilisation de la sourdine (Sordina)

Le commutateur **SORDINA** permet d'atténuer le son (en l'adoucissant). Sur un accordéon acoustique, ce commutateur ferme la caisse de résonance en bois à l'intérieur de l'instrument.

Le FR-7b/FR-5b simule cet effet de façon électronique (il ne contient pas la moindre lame!).

Quand vous activez la fonction Sordina, l'écran confirme brièvement votre action:

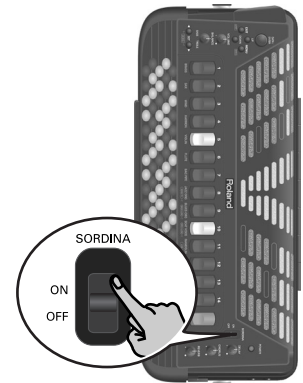

**Remarque:** La sourdine s'applique uniquement à la section Treble.

**Remarque:** Si vous ajoutez un son d'orgue (8A~9B) au registre main droite (à l'aide de la section Orchestra), la fonction Sordina n'est plus disponible. Les sons d'orgue utilisent un effet Rotary qui bloque la fonction Sordina (afin d'ajouter la modulation d'un haut-parleur rotatif d'orgue). Vous pouvez vous servir de l'aftertouch pour alterner entre les vitesses rapide et lente de l'effet Rotary. Pour cela, appuyez doucement sur la barre Master.

## ■ Utilisation des effets numériques du FR-7b/FR-5b

En jouant avec les boutons main droite, vous avez peut-être remarqué que les sons d'accordéon sont embellis par des effets (sans doute la réverbération). De plus, les réglages d'effets changent lorsque vous choisissez un autre Set. Cela s'explique par le fait que les réglages d'effets font partie des paramètres que vous pouvez sauvegarder indépendamment pour chaque Set.

Le FR-7b/FR-5b comporte 3 effets numériques:

**Reverb:** Cet effet vous donne l'impression de jouer dans une salle de concert, une église ou une pièce. Il ajoute de la "profondeur" au son.

**Chorus:** Cet effet donne l'impression que plusieurs instruments du même type jouent simultanément (il est similaire au désaccord de plusieurs lames d'un registre).

**Delay:** Cet effet produit des échos, c.-à-d. des répétitions. De brefs intervalles (on parle d'effet "Slapback") produisent un effet similaire à la réverbération. Des intervalles plus longs, en revanche, produisent de véritables échos.

Les commandes **[DELAY]**, **[CHORUS]** et **[REVERB]** permettent de régler le volume de ces trois effets. Tournez-les à fond à gauche (vers le petit point) si vous ne comptez pas utiliser l'effet en question.

Tournez-les à droite (vers le gros point) pour augmenter le volume de l'effet.



**Remarque:** Les réglages de ces commandes s'appliquent à toutes les sections et mémoires.

Une fois familiarisé avec les paramètres du FR-7b/FR-5b, vous ne recourrez à ces commandes qu'en dernier recours (c.-à-d. sur scène). Vous pouvez effectivement programmer le niveau d'effet séparément pour chaque section. Les commandes **[DELAY]**, **[CHORUS]** et **[REVERB]** peuvent donc parfaitement rester en position centrale, tandis que l'intensité des effets change avec chaque Set choisi.

**Remarque:** Il peut arriver que la manipulation d'une commande d'effet ne produise aucun résultat audible. C'est dû aux réglages "Send Level" (niveau d'envoi) des sections (voyez page 152). Une section donnée peut être programmée pour n'envoyer aucun signal à l'effet en question. De ce fait, vous n'obtiendrez aucun changement, même en réglant la commande au maximum.

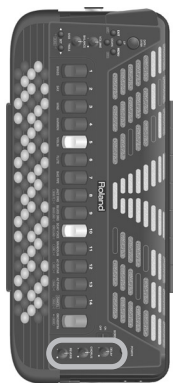

## Section Bass

Vous pouvez jouer la section Bass avec les boutons "Stradella".

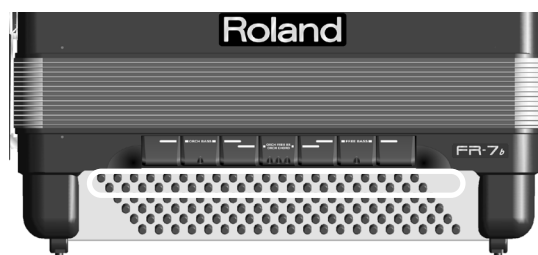

Les boutons de cette section pilotent à la fois les notes de basse et les accords. Les accords utilisent le registre (son) choisi pour la section Bass – d'où le nom de cette section. Les "vraies" notes de basse sont affectées aux deux rangées entourées. Les autres boutons servent à jouer des accords. (Vous pouvez aussi produire un son orchestral avec les boutons d'accords et jouer de l'accordéon avec les boutons de basse et vice versa).

Le FR-7b/FR-5b est livré avec plusieurs capuchons de référence (concaves et striés) pour vous aider à localiser les boutons de basse et d'accord sans les regarder. A la sortie d'usine, trois capuchons ont été installés sur les boutons noirs de l'illustration suivante. Vous pouvez les retirer ou les placer sur d'autres boutons en cas de besoin.

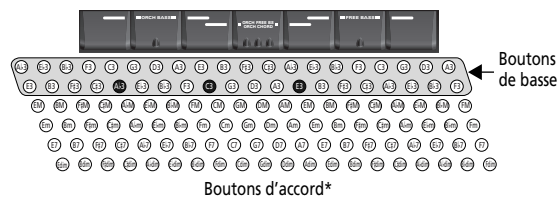

(\*) Vous pouvez changer cette configuration en 3 rangées de boutons de basse et 3 rangées d'accord. Voyez "10.5 Bass & Chord Mode" à la p. 176.

Voici à quoi ressemblent les capuchons:

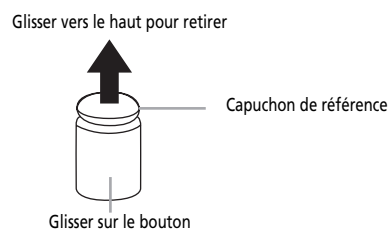

Le son produit par la section Bass est déterminé par le dernier registre enfoncé. Vous pouvez utiliser cette section pour jouer de l'accordéon, des sons orchestraux ou les deux.

- (1) Branchez le FR-7b/FR-5b (si nécessaire) et mettez-le sous tension.  
Voyez pages 120 et 121.
- (2) Saisissez le FR-7b/FR-5b, appuyez sur un registre et jouez sur le clavier main gauche (à boutons).  
Bien que le FR-7b/FR-5b soit un instrument de musique électronique, il faut actionner son soufflet pour produire du son.

**Remarque:** Vous pouvez maintenir n'importe quel registre enfoncé pour couper la section Bass. (Dans ce cas, la section Bass continue pourtant à transmettre des commandes MIDI.) Appuyez sur un autre registre pour la réactiver.

- (3) Appuyez sur un autre registre pour changer le son.



L'écran confirme brièvement votre réglage et indique le jeu sélectionné :

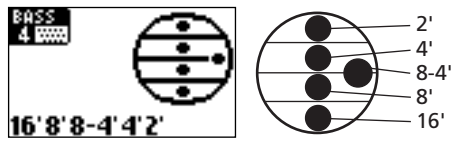

Ces indications font référence aux octaves (direction verticale) et au nombre de lames légèrement désaccordées qui sont utilisées (direction horizontale).

A la page principale, le numéro du registre sélectionné s'affiche dans la page BASS :



- (4) Si le son vous semble trop fort ou trop faible, utilisez la commande **VOLUME**.

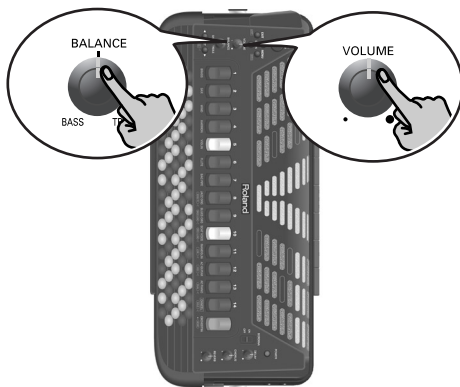

- (5) Si vous n'entendez toujours pas les notes de basse et d'accord, changez le réglage de la commande **BALANCE**.

Cette commande permet de régler la balance entre les registres main droite et main gauche. Quand vous la tournez à fond vers "TREBLE", la section Bass est inaudible.

- (6) Choisissez un autre Set avec les boutons SET ◀▶ et jouez à nouveau quelques notes.

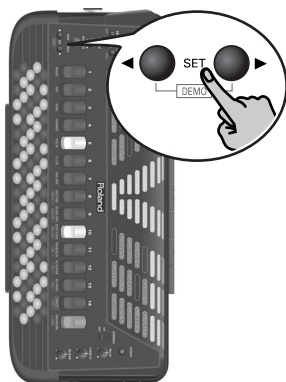

Le numéro du Set choisi s'affiche dans le coin supérieur droit de l'écran. Vous pouvez aussi choisir les mémoires avec les commutateurs au pied SET du FBC-7.



### ■ Jeu en mode de basses libres ("Free Bass")

Le FR-7b/FR-5b offre aussi un mode de basses libres. Il est surtout utilisé par les professionnels préférant un agencement différent des notes de la main gauche (section Bass). Vous n'en aurez peut-être jamais besoin, mais si vous souhaitez explorer cette possibilité...

**Remarque:** Pour savoir comment sélectionner le système de notes pour le mode de basses libres, voyez page 177. Ce réglage est commun à toutes les mémoires.

- (1) Appuyez simultanément sur les trois registres intitulés "FREE BASS".



L'écran affiche brièvement le message suivant :

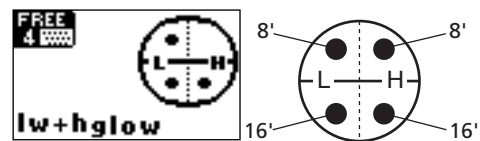

"L" renvoie aux notes graves et "H" aux notes aiguës. La distribution de ces deux groupes dépend du mode FREE BASS sélectionné. Voyez aussi l'illustration à la page 177 où les notes aiguës sont indiquées par des boutons noirs, tandis que les notes graves sont représentées au moyen de boutons blancs.

**Remarque:** Pour savoir comment assigner les boutons de basse aux notes de basses libres, voyez page 177.

- (2) Choisissez (si nécessaire) d'autres réglages avec les registres main gauche.  
(3) Enfoncez à nouveau simultanément les trois registres FREE BASS pour retourner au mode normal de basse.

**Remarque:** Vous pouvez ajouter un son orchestral à la section Bass, Chord ou Free Bass. Voyez page 134 pour en savoir plus.

### ■ Utilisation des effets numériques du FR-7b/ FR-5b

En jouant du clavier main gauche, vous aurez peut-être remarqué que les sons d'accordéon sont pourvus d'effets (sans doute la réverbération). De plus, les réglages d'effets changent lorsque vous choisissez un autre Set.

Le FR-7b/FR-5b contient 3 effets numériques qui s'appliquent à toutes les sections. Pour en savoir plus sur les effets et leurs réglages, voyez page 128.

**Remarque:** Il peut arriver que la manipulation d'une commande d'effet ne produise aucun résultat audible. C'est dû aux réglages "Send Level" (de niveau d'envoi) des sections. Cela signifie qu'une section ou toutes les sections est/sont programmées pour n'envoyer aucun signal au processeur d'effet en question. De ce fait, vous n'obtiendrez aucun changement, même en réglant la commande au maximum.



## Utilisation des sons orchestraux

Votre FR-7b/FR-5b contient aussi des sons PCM (échantillons) de divers instruments sans lien de parenté avec les sons d'accordéon. Ces sonorités vous permettent d'étendre votre registre musical sans recourir à des appareils MIDI externes. Naturellement, vous pouvez ajouter des générateurs de sons MIDI externes à votre configuration et les piloter avec le FR-7b/FR-5b. Voyez page 187 pour en savoir plus. Voyons d'abord comment utiliser les sons orchestraux de l'instrument.

La fonction Orchestra du FR-7b/FR-5b comprend en fait quatre sections: une pour la main droite (appelée "Orchestra") et trois autres pour la main gauche (appelées "Orchestra Bass/Orchestra Chord/Orchestra Free Bass").

Pour chaque clavier, vous pouvez combiner les sons orchestraux avec les sons d'accordéon (chaque note ou accord que vous jouez produit un son d'accordéon + un son d'instrument) ou les utiliser seuls (sans accordéon).

### Sons orchestraux pour la section Treble

**Remarque:** Vous ne pouvez sélectionner qu'un son orchestral à la fois.

- (1) Appuyez sur le registre **ORCHESTRA**.

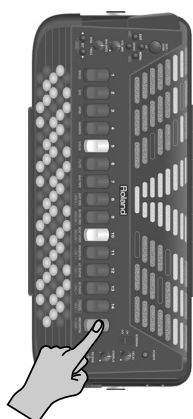

Un message vous prévient que toutes les données du support sont effacées:



La flèche saute de la ligne TREBLE à la ligne ORCH. Par conséquent, en enfonceant un registre, vous sélectionnez un son orchestral.

Examinons rapidement les données affichées à cette page:

- "SOLO" indique que le mode du même nom est actuellement sélectionné (l'instrument offre quatre modes différents, voyez ci-dessous).
- "CANCEL" signifie que la partie Orchestra n'est pas active. Quand vous jouez sur le clavier main droite, vous n'entendez que le son d'accordéon Treble. Pour activer la partie Orchestra à ce stade, sélectionnez un son (voyez ci-dessous).
- La plage TREBLE contient une icône de clavier. Elle indique que les boutons main droite sont assignés à la partie accordéon Treble. La plage ORCH, en revanche, ne contient aucune icône de clavier, ce qui confirme le message "CANCEL".

- Le nom du son ("Celeste") fait référence au registre sélectionné pour la partie accordéon de la section TREBLE.
- (2) Enfoncez un registre pour choisir le son orchestral voulu (voyez les noms sous les registres Treble). Vous activez ainsi la partie Orchestra. L'affichage change alors (le nom du son pourrait différer sur votre instrument):



Comparez les informations décrites plus haut avec ce que vous voyez maintenant:

- La plage ORCH est suivie du nom d'un son ("Ac Guitar"). C'est le son que vous entendez en jouant sur le clavier main droite.
  - L'icône de clavier a sauté de la plage TREBLE à la plage ORCH.
- Voici les 22 sons orchestraux disponibles et les registres associés:

Sons orchestraux main droite			
1A	Trombone	7A	HighLand*
1B	Trumpet	7B	Zampogna*
2A	Tenor Sax	8A	PercOrgan
2B	Alto Sax	8B	JazzOrgan
3A	Clarinet	9A	RotOrgan
3B	Oboe	9B	TremOrg
4A	Harmonica	10	ScatVoice
4B	Mute Harm	11	Mandolin
5A	Violin	12	AcGuitar
5B	Pizzicato	13	AcPiano
6A	Flute		
6B	Pan Flute		

[\*] Voyez "A propos des sons "HighLand" et "Zampogna" à la p. 132.

Les neuf premiers registres permettent de sélectionner deux sons ("A" et "B"). Pour choisir un son "B", appuyez à nouveau sur le registre correspondant. Imaginons que vous sélectionniez un son "B" (5B "Pizzicato", par exemple) puis appuyez sur un autre registre (12 "AcGuitar") avant d'actionner à nouveau le premier registre (5): le FR-7b/FR-5b rappelle automatiquement le son "B" ("Pizzicato"). Cette "configuration" est conservée jusqu'à la mise hors tension du FR-7b/FR-5b. Si, à ce stade, vous avez besoin du son 5A "Violin", appuyez une fois de plus sur le registre **5**.

L'écran confirme brièvement votre sélection et affiche à la fois le nom du son sélectionné et le numéro du registre enfoncé :



- (3) Jouez quelques notes sur le clavier main droite. Les boutons du clavier main droite sont **sensibles au toucher**. Le volume et le timbre des notes jouées par la partie Orchestra dépendent donc de la force/rapidité avec laquelle vous enfoncez les touches (pour les sons 11, 12 ou 13).

**Remarque:** L'accordéon Treble n'est pas sensible au toucher. Vous pouvez néanmoins varier son volume et son timbre en poussant/tirant le soufflet plus ou moins fort (comme sur un "vrai" accordéon).

La barre Master permet de simuler l'effet **aftertouch**: jouez une note et maintenez le bouton correspondant enfoncé en appuyant doucement sur la barre Master. Pour certains sons orchestraux (guitare, flûte, etc.) et pour la section accordéon Treble, cet effet permet de diminuer temporairement la hauteur de la note. Pour un son d'orgue, l'aftertouch permet d'alterner rapidement entre les vitesses rapide et lente de l'effet Rotary.

**Remarque:** Cet effet aftertouch s'applique à toutes les notes produites simultanément. Si vous jouez un accord et enfoncez ensuite une seule touche des notes de l'accord, la hauteur de toutes les notes varie de la même façon. (Les cracks du MIDI parlent "d'aftertouch canal".)

#### ■ A propos des sons "HighLand" et "Zampogna"

Votre FR-7b/FR-5b comporte deux sons d'instrument de type cornemuse: "HighLand" et "Zampogna". Les instruments dont proviennent ces sons produisent une ou plusieurs notes de bourdon sur lesquelles la mélodie est jouée.

Pour reproduire cette sensation sur le FR-7b/FR-5b, l'octave la plus basse du clavier main droite est assignée aux notes de bourdon lorsque vous choisissez un de ces sons :

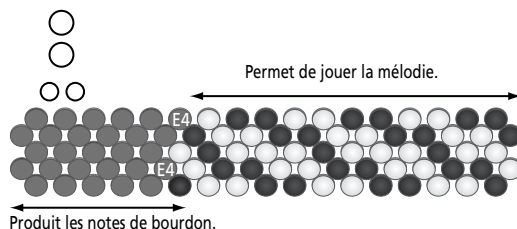

**Remarque:** Cet exemple repose sur le réglage "C-Griff Europe" (voyez "10.15 Treble Mode" à la p. 179). "E4" est toujours la note la plus haute du bourdon. Selon le mode sélectionné, cette note peut toutefois être assignée à différents boutons.

Voyons comment opère cette fonction de bourdon :

- Si vous enfoncez un seul bouton gris (voyez l'illustration), seule cette note est maintenue. Vous pouvez relâcher immédiatement ce bouton après l'avoir enfoncé: la note est maintenue indéfiniment.

- Si vous enfoncez deux boutons (ou plus) à la fois, ces notes sont maintenues (la fonction de bourdon est polyphonique).
  - Pour désactiver les notes de bourdon actuellement produites, appuyez sur un autre bouton "de la zone grise" (pour activer une autre note de bourdon). Vous pouvez aussi appuyer sur les boutons des notes actuellement produites pour couper le bourdon.
- Remarque:** Ce système de bourdon n'est disponible que pour les sons "HighLand" et "Zampogna".

#### ■ Sélection du mode Orchestra

Selon les réglages du Set choisi, la partie Orchestra pourrait sonner en même temps que la section accordéon Treble. Vous pouvez en effet combiner la section Orchestra avec la section accordéon Treble de quatre manières différentes.

Quand la partie Orchestra est désactivée ("CANCEL"), la barre Master rappelle toujours le registre main droite sélectionné avec "Master Bar Recall" (page 173).

Après le choix d'un mode (DUAL, HIGH, LOW ou SOLO) et l'activation de la partie Orchestra ("CANCEL" disparaît), la barre Master permet d'activer et de couper la partie Orchestra. En mode SOLO, vous alternez donc entre les parties Treble et Orchestra.

**SOLO [14]:** Quand vous activez la section Orchestra (voyez l'étape (2) ci-dessus), vous n'entendez que le son de l'instrument orchestral. Appuyez sur **CANCEL** pour retrouver le son d'accordéon main droite.

**DUAL [13]:** Le son orchestral s'ajoute au son d'accordéon main droite. Chaque note sonne ainsi comme un accordéon jouant à l'unisson avec un autre instrument.



Petit rappel: ici, les pages ORCH et TREBLE contiennent toutes deux une icône de clavier indiquant qu'elles sonnent simultanément.

**HIGH [12]:** Ce mode est légèrement plus compliqué – mais n'en est pas moins très intéressant. Quand vous choisissez ce mode et jouez une seule note, elle est produite par le son orchestral. Si vous maintenez ce bouton enfoncé en appuyant sur un autre bouton (plus grave), la note la plus haute est jouée par le son orchestral. Les notes plus graves, en revanche, sont jouées par le son d'accordéon main droite. Ce mode convient pour les cas où vous devez jouer des accords et une ligne de solo en utilisant des sons différents. En voici un exemple :

Note jouée par le son orchestral



Notes jouées par l'accordéon

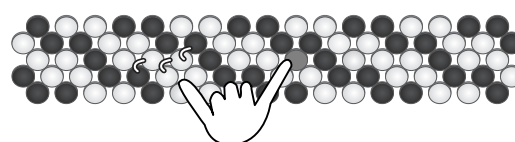

LOW [11]: C'est l'inverse du mode HIGH: il peut être utile dans les cas où la mélodie (ou contre-mélodie) est plus haute que les notes à maintenir.

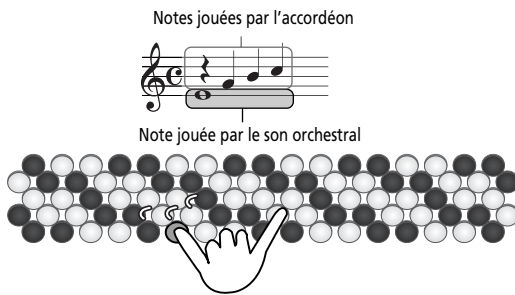

- (4) Maintenez le registre **ORCHESTRA** enfoncé et appuyez sur [11], [12], [13] ou [14] pour choisir le mode voulu.

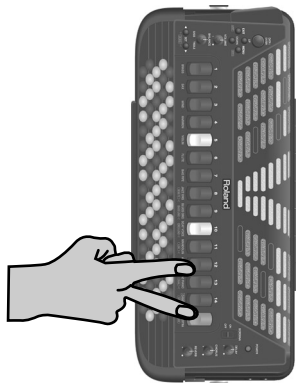

L'écran confirme brièvement votre choix (en affichant un des messages suivants):

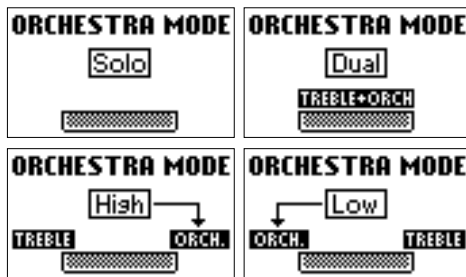

- (5) Jouez à nouveau quelques notes et écoutez le résultat.

**Remarque:** Le réglage du mode Orchestra est sauvegardé dans un Set (voyez p. 153). Le mode sauvegardé est rappelé quand vous activez la partie Orchestra.

#### ■ Ajout et étouffement rapides du son orchestral

Après avoir activé la section Orchestra et choisi un mode, vous pouvez jouer certaines phrases avec le son d'accordéon et y ajouter le son orchestral sélectionné lorsque vous répétez une telle phrase.

La procédure suivante permet d'activer et de couper la partie Orchestra en mode DUAL, HIGH ou LOW. La partie accordéon Treble reste toutefois audible.

- (6) Appuyez sur la barre Master (qui ressort en dessous du clavier main droite) pour activer ou couper la partie Orchestra.

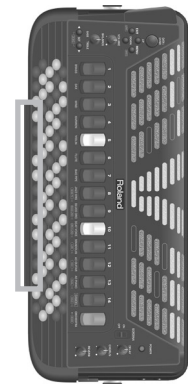

L'écran se présente à peu près comme suit (même système pour les modes HIGH et LOW):



Notez la plage contenant une icône de clavier puis appuyez à nouveau sur la barre Master et voyez l'écran. Jouez quelques notes pour juger de l'effet.

#### ■ Régler le volume du son orchestral (main droite)

Dans certains cas (en mode DUAL, HIGH ou LOW), le son ORCHESTRA est peut-être trop fort ou trop faible par rapport au son d'accordéon main droite. Changez alors son volume:

- (7) Appuyez une fois sur le bouton **DOWN**.

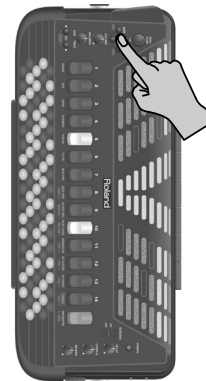

- (8) Utilisez la commande **[DATA/ENTER]** pour régler la valeur voulue.

Il s'agit en fait d'un paramètre de balance avec une plage de réglage de "Off", -40~"Std"~+40. "Std" signifie que la partie Orchestra utilise son volume "normal". Les valeurs négatives (-) atténuent la partie Orchestra et les valeurs positives (+) l'accroissent. Vous pouvez sauvegarder la nouvelle valeur (et les autres changements effectués). Voyez page 200.

- (9) Retournez à la page principale en appuyant sur **[EXIT/JUMP]**.

### ■ Désactivation de la partie Orchestra

Pour retrouver les réglages produisant uniquement le son de la section accordéon Treble:

- (10) Appuyez sur le registre **[CANCEL]**. Le FR-7b/FR-5b est redevenu un accordéon conventionnel. Pour activer à nouveau la partie Orchestra, effectuez les étapes (1) et (2) décrites à la page 131.

### Sons orchestraux pour la section Bass

Vous pouvez jouer une partie de basse orchestrale au lieu de la section Bass (et remplacer ainsi le son d'accordéon joué par les rangées de boutons de basse du clavier). Il n'y a pas de modes particuliers (DUAL, SOLO, etc.) ici.

En outre, la partie ORCH BASS porte bien son nom: elle s'applique **uniquement aux rangées des boutons de basse** (les plus proches du soufflet) et n'a aucun effet sur les boutons d'accord.

- (1) Appuyez simultanément sur les trois registres intitulés "ORCH BASS".



L'écran affiche brièvement le message suivant:



- (2) Choisissez le son voulu avec les registres Bass.

Sons orchestraux de basse			
1	Acoustic	5	Picked
2*	Bowed*	6*	Tuba*
3	Fingered	7	Tuba Mix
4	Fretless		

**Remarque:** La dynamique des sons indiqués par un astérisque (\*) ne peut être contrôlée que par les mouvements des soufflets. Ces sons ne sont pas sensibles au toucher. Pour les autres sons, voyez aussi la section "10.12 Orch. Bs&Ch Touch" à la p. 179.

**Remarque:** Les numéros montrés ici ne figurent pas sur les registres mêmes. Nous les avons ajoutés en guise de référence.

### ■ Régler le volume du son Orchestra Bass

Dans certains cas, le son Orchestra Bass est peut-être trop fort ou trop faible par rapport au son d'accordéon Bass/Free Bass. Changez alors son volume:

- (3) Appuyez deux fois sur le bouton **[DOWN]**.

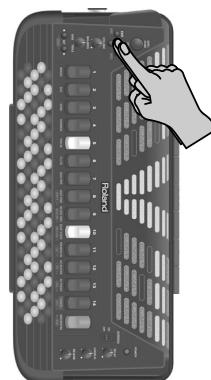

Un message vous prévient que toutes les données du support sont effacées:



- (4) Utilisez la commande **[DATA/ENTER]** pour régler la valeur voulue.

Il s'agit en fait d'un paramètre de balance avec une plage de réglage de "Off", -40~"Std"~+40. "Std" signifie que la partie Orchestra Bass utilise son volume "normal". Les valeurs négatives (-) atténuent la partie Orchestra Bass et les valeurs positives (+) l'accroissent.

Vous pouvez sauvegarder la nouvelle valeur (et les autres changements effectués). Voyez page 200.

- (5) Retournez à la page principale en appuyant sur **[EXIT/JUMP]**.

### ■ Désactiver la partie Orchestra Bass

- (6) Enfoncez à nouveau simultanément les trois registres ORCH BASS pour retourner au mode normal de basse.

## Sons orchestraux pour la section d'accords (Chord)

Vous pouvez jouer une partie d'accords orchestraux (Orchestra Chord) au lieu du son d'accordéon joué par les rangées de boutons d'accords du clavier main gauche. Il n'y a pas de modes particuliers (DUAL, SOLO, etc.) ici.

La partie ORCH CHORD porte bien son nom: elle **s'applique uniquement aux rangées d'accords** et n'a aucun effet sur les boutons de basse. La partie ORCH CHORD n'est pas disponible en mode Free Bass (car ce mode n'utilise pas de boutons d'accords).

- (1) Appuyez simultanément sur les trois registres intitulés "ORCH CHORD".



L'écran affiche brièvement le message suivant:



- (2) Choisissez le son voulu avec les registres Bass.

Sons ORCH CHORD			
1*	Trombone	5*	Voice
2*	Tenor Sax	6	Ac Guitar
3*	Clarinet	7	Ac Piano
4*	Trem Organ		

**Remarque:** La dynamique des sons indiqués par un astérisque (\*) ne peut être contrôlée que par les mouvements des soufflets. Ces sons ne sont pas sensibles au toucher.

## ■ Régler le volume du son ORCH CHORD

Les accords orchestraux peuvent parfois être trop (ou pas assez) forts par rapport aux autres sections. Réglez alors le volume:

- (3) Appuyez trois fois sur le bouton **DOWN**.

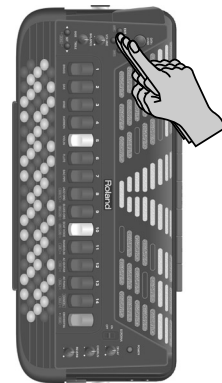

Un message vous prévient que toutes les données du support sont effacées:



- (4) Utilisez la commande **DATA/ENTER** pour régler la valeur voulue.

Il s'agit en fait d'un paramètre de balance avec une plage de réglage de "Off", -40~"Std"~+40. "Std" signifie que la partie Orchestra Chord utilise son volume "normal". Les valeurs négatives (-) atténuent la partie Orchestra Chord et les valeurs positives (+) l'accroissent.

Vous pouvez sauvegarder la nouvelle valeur (et les autres changements effectués). Voyez page 200.

- (5) Retournez à la page principale en appuyant sur **EXIT/JUMP**.

## ■ Couper la partie ORCH CHORD

- (6) Appuyez à nouveau simultanément sur les trois registres ORCH CHORD pour retourner au mode d'accord normal (accordéon).

## Sons orchestraux pour la section Free Bass

Vous pouvez jouer une partie orchestrale de basses libres (Orchestra Free Bass) au lieu du son d'accordéon joué par les boutons en mode Free Bass. Dans ce cas, tous les boutons jouent des notes de basse et pas d'accords. Il n'y a pas de modes particuliers (DUAL, SOLO, etc.) ici.

- (1) Appuyez simultanément sur les trois registres intitulés "FREE BASS" pour passer au mode du même nom.



C'est bien sûr inutile si vous êtes déjà en mode Free Bass.

- (2) Appuyez simultanément sur les trois registres intitulés "ORCH FREE BS".

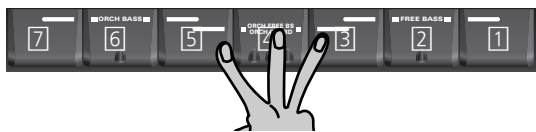

L'écran affiche brièvement le message suivant:



- (3) Choisissez le son voulu avec les registres Bass.

Sons ORCH FREE BS			
1*	Trombone	5*	Perc Organ
2*	Clarinet	6	Ac Guitar
3*	Oboe	7	Ac Piano
4*	Flute		

**Remarque:** La dynamique des sons indiqués par un astérisque (\*) ne peut être contrôlée que par les mouvements des soufflets. Ces sons ne sont pas sensibles au toucher.

**Remarque:** Les numéros montrés ici ne figurent pas sur les registres mêmes. Nous les avons ajoutés en guise de référence.

#### ■ Régler le volume du son ORCH FREE BS

Dans certains cas, le son orchestral Free Bass est peut-être trop fort ou trop faible par rapport au son d'accordéon Treble et/ou au son orchestral. Réglez alors le volume:

- (4) Appuyez quatre fois sur le bouton "DOWN".

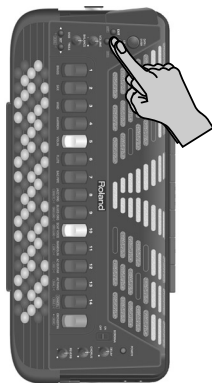

Un message vous prévient que toutes les données du support sont effacées:



- (5) Utilisez la commande **[DATA/ENTER]** pour régler la valeur voulue.

Il s'agit en fait d'un paramètre de balance avec une plage de réglage de "Off", -40~"Std"~+40. "Std" signifie que la partie Orchestra Free Bass utilise son

volume "normal". Les valeurs négatives (-) atténuent la partie Orchestra Free Bass et les valeurs positives (+) l'accroissent.

Vous pouvez sauvegarder la nouvelle valeur (et les autres changements effectués). Voyez page 200.

- (6) Retournez à la page principale en appuyant sur **[EXIT/JUMP]**.

#### ■ Couper la partie ORCH FREE BS

- (7) Appuyez de nouveau sur les trois registres ORCH FREE BS simultanément pour retourner au mode normal de basses libres.  
(Appuyez de nouveau sur ces trois registres pour quitter le mode Free Bass et retrouver le mode Bass).



## Autres fonctions pratiques

Voyons maintenant les premières fonctions "purement électroniques" du FR-7b/FR-5b.

Le FR-7b/FR-5b est ce que nous appelons un "instrument virtuel". Bien que similaire à son ancêtre acoustique, il repose sur un concept (entendez "technologie") entièrement différent – et ses possibilités sont beaucoup plus étendues. Cette section décrit des fonctions dont vous n'avez peut-être jamais entendu parler mais qui peuvent se révéler très utiles lorsque vous les connaissez.

### Remarque générale

Les fonctions décrites ici sont accessibles avec les commandes en face avant. Nous avons estimé que vous les utiliseriez sans doute plus souvent que les autres paramètres.

Les changements effectués ici ne sont pas sauvegardés automatiquement. Ces raccourcis sont surtout destinés à effectuer des réglages temporaires. Si vous voulez les conserver à jamais (ou jusqu'au prochain changement), songez à les sauvegarder (voyez p. 200).

Vous pouvez aussi régler les fonctions décrites dans cette section via le MENU du FR-7b/FR-5b.

### Fonctions liées à la hauteur

#### ■ Transposition

Le FR-7b/FR-5b offre une fonction de transposition ("Transpose") qui permet de changer la tonalité de votre musique. Cette fonction permet, par exemple, de jouer un morceau en Mi majeur avec le doigté de Do majeur. Cela peut se révéler bien pratique quand vous avez l'habitude de jouer un morceau donné dans une tonalité et devez soudain le jouer dans une autre.

Voyons un exemple:

Vous jouez ceci...

...et l'instrument produit ces notes.

- (1) A la page principale, appuyez une fois sur le bouton **[UP]**.

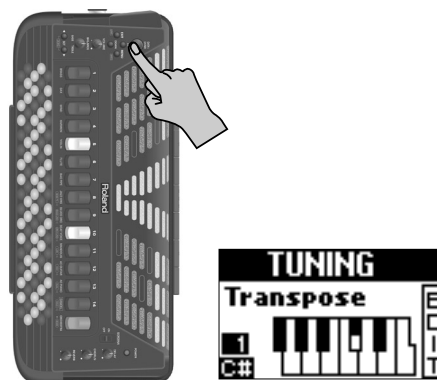

- (2) Utilisez la commande **[DATA/ENTER]** pour choisir la tonalité voulue.

L'indication de note ("C#" dans l'exemple ci-dessus) renvoie toujours à la tonalité de Do. Il serait sans doute malaisé de transposer en Fa# (par exemple) tout en jouant en Sib. Nous vous recommandons dès lors de vous fier surtout à la valeur car elle représente l'intervalle. Voici comment calculer ce dernier:

- Dans quelle tonalité voulez-vous jouer? (C'est votre valeur "0".)  
Exemple → Do majeur
- Quelle est la tonalité du morceau?  
Exemple → Mi majeur
- De combien de demi-tons devez-vous "décaler" les notes?  
Exemple → [C#, D, Eb, E] = 4 vers le haut, soit "4".

- (3) Appuyez sur **[EXIT/JUMP]** pour retourner à la page principale.

#### ■ Musette Detune

Voici un paramètre qui laisse entrevoir la puissance de la technologie à l'œuvre dans le FR-7b/FR-5b... Vous savez bien sûr que le registre main droite 8' d'un accordéon peut comprendre 2 ou même 3 lames qui sont généralement accordées pour produire un son plus riche ("effet musette"). Une lame est accordée légèrement au-dessus et l'autre légèrement en dessous de la hauteur correcte (la troisième, si elle existe, est accordée "comme il faut").

L'accord de ces lames est un travail de spécialiste et les accordéonistes ne s'y aventurent que très rarement.

Sur le FR-7b/FR-5b, "l'accord" des "lames" (virtuelles, souvenez-vous) se fait simplement en tournant la commande **[DATA/ENTER]**.



- (1) A la page principale, appuyez deux fois sur le bouton **[UP]**.

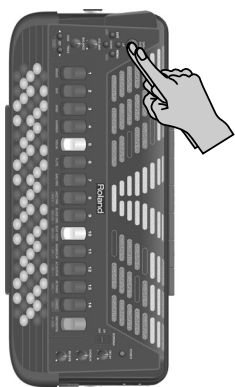

- (2) Utilisez la commande **[DATA/ENTER]** pour choisir un autre accord pour les lames main droite.

Voici les possibilités: Off (pas de battements), Dry, Classic, F-Folk, American L, American\_H, North Eur, German L, D-Folk L, Italian L, German H, Alpine, Italian H, D-Folk H, French, Scottish.

- (3) Appuyez sur **[EXIT/JUMP]** pour retourner à la page principale.

#### ■ Scale (Tuning)

Pratiquement chaque culture musicale dispose de son propre type d'accordéon. Les cultures musicales arabe, indonésienne etc. n'utilisent pas le tempérament égal favorisé en Europe, en Amérique, etc.

Le FR-7b/FR-5b propose un paramètre "Scale" qui vous permet de choisir le système d'accord convenant pour votre musique. Si le système d'accord voulu ne figure pas parmi les réglages d'usine, vous pouvez le programmer vous-même (voyez p. 147) et le sélectionner par la suite.

**Remarque:** Pour savoir comment changer la hauteur de référence du FR-7b/FR-5b (c.-à-d. l'accorder "véritablement"), voyez "1.1 Master Tune" à la p. 147.

- (1) A la page principale, appuyez trois fois sur le bouton **[UP]**.

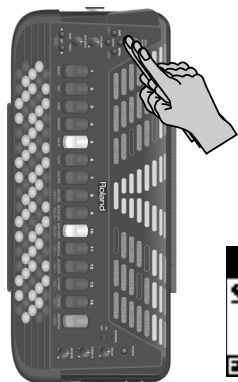

- (2) Utilisez la commande **[DATA/ENTER]** pour choisir un autre système d'accord.

Voici les possibilités:

**Equal (Off):** Cette gamme divise l'octave en 12 degrés (intervalles) égaux.

**User 1~3:** Ces réglages correspondent aux systèmes d'accord programmés par vos soins (ou par toute autre personne). Voyez "1.4 Scale Edit" à la p. 147 pour en savoir plus.

**Arabic 1 & 2:** Comme le suggère le nom, ces deux réglages correspondent à des systèmes d'accord arabes. Sélectionnez "1" pour diminuer les Mi et le Si d'un quart de ton (-50 cents). "2" correspond à une gamme dont le Mi et le La sont accordés un quart de ton plus bas.

**Just Major:** Cette gamme classique (occidentale) a résolu l'ambiguïté des quintes et des tierces. Elle produit de magnifiques sonorités avec des accords mais ne convient pas pour les mélodies car la gamme n'est pas équilibrée.

**Just Minor:** Cette gamme juste convient pour les morceaux en mineur.

**Pythagorean:** Ce système remonte à la Grèce antique. Il résout l'ambiguïté des quarts et des quintes. Les tierces sont légèrement imparfaites mais les mélodies gagnent en clarté.

**Mean-Tone:** Ce tempérament opère quelques compromis par rapport au tempérament juste et facilite la transposition.

**Werckmeister:** Cet accord est une combinaison des gammes moyenne et pythagoricienne. Il permet de jouer dans n'importe quelle tonalité.

**Kirnberger:** Fruit des améliorations apportées à la gamme moyenne et au tempérament juste, cet accord supporte assez bien les transpositions et convient donc pour toutes les tonalités.

Pour toutes les gammes autres que "Equal", il faut aussi spécifier la tonique ("C" pour la tonalité majeure et "A" pour la mineure) en fonction de la tonalité du morceau à jouer.

- (3) Appuyez sur la commande **[DATA/ENTER]** pour activer la plage "KEY" (de sorte qu'elle s'affiche en contrasté).
- (4) Tournez la commande **[DATA/ENTER]** pour sélectionner la tonique (Do~Si).
- (5) Appuyez sur **[EXIT/JUMP]** pour retourner à la page principale.

#### ■ Noise Edit (Valve & Button)

Pour réussir le test d'authenticité, les sonorités électroniques doivent non seulement reproduire le timbre de base d'un son existant, mais aussi le comportement et les "bruits" typiques de l'original. Dans le cas de la guitare, il s'agirait du bruit de glissement des doigts. Un accordéon, par contre, produit des bruits (clics) de valves et de boutons mécaniques, impossibles à supprimer sur un instrument acoustique.

Le FR-7b/FR-5b permet de changer le volume de ces bruits s'ils vous semblent trop ou pas assez audibles. Notez que les paramètres de cette page "Jump" appartiennent à deux sections MENU différentes et

figurent sur deux pages distinctes: "Valve Level" est un paramètre Treble et "Button Level" un paramètre Bass/Free Bass.

- (1) A la page principale, appuyez quatre fois sur le bouton **[UP]**.

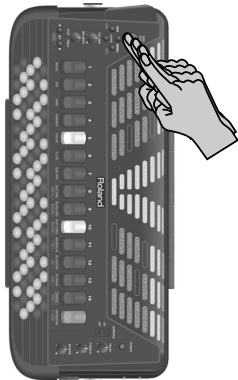

- (2) Appuyez sur la commande **[DATA/ENTER]** pour choisir "Valve Level" ou "Button Level", selon le paramètre que vous voulez régler.
- (3) Tournez la commande **[DATA/ENTER]** (ou utilisez les boutons **[UP]**/**[DOWN]**) pour régler le volume des bruits (Off, -40~"Std"~+40).  
Une valeur (-) négative diminue le paramètre de bruit sélectionné et une valeur positive (+) l'augmente. Choisissez "Std" pour retourner à la valeur d'usine et "Off" si vous n'avez pas besoin du bruit en question.
- (4) Appuyez sur **[EXIT/JUMP]** pour retourner à la page principale.

## Fonctions liées au volume

Les trois "raccourcis" restants permettent de modifier rapidement la balance des sections orchestrales. Utilisez le bouton **[DOWN]** pour les sélectionner.

### ■ Orchestra Volume, Orc. Bass Volume, Orc. Chord Volume, Orc. FBass Volume

Ces paramètres permettent de régler le volume des sections Treble, Bass Orchestra, Orchestra Chord et Orchestra Free Bass par rapport à la partie d'accordéon associée. Voyez aussi pages 133, 134, 135 et 136.

## 5. A propos du FBC-7

Votre FR-7b/FR-5b est livré avec un pédalier FBC-7 qui assure aussi l'alimentation du V-Accordion et fait office de chargeur de batterie. Un FR-5b doit nécessairement être branché à l'unité FBC-7 (sauf si vous vous procurez-vous une batterie en option). Les utilisateurs du FR-7b, par contre, peuvent jouer se servir de leur instrument sans le brancher au FBC-7.

### Avec le FBC-7

#### Quand avez-vous besoin du FBC-7?

- Avec un FR-5b sans batterie en option, vous devez utiliser le FBC-7 en permanence.
- Pour sélectionner les Sets et registres avec les commutateurs au pied SET et REGISTER.
- Pour utiliser le commutateur au pied SUSTAIN et éventuellement une pédale d'expression en option.
- Pour exploiter les fonctions MIDI du FR-7b/FR-5b. Vous pourriez ainsi notamment lancer/arrêter un module arrangeur externe, choisir d'autres divisions de styles, etc.
- Si vous n'utilisez pas de système sans fil en option et ne souhaitez pas vous encombrer de longs câbles audio entre le FR-7b/FR-5b et l'amplificateur ou une console.
- Pour recharger la batterie (en option).

#### Connexion du FBC-7

Reliez le FR-7b/FR-5b au FBC-7 et le FBC-7 à une prise de courant de tension appropriée comme décrit à la page 121.

Le câble à 19 broches ne peut être branché que d'une seule manière; vous ne pouvez donc pas vous tromper. Veillez simplement à aligner les saillies de la fiche avec les orifices correspondants de la prise du FBC-7 et du FR-7b/FR-5b:

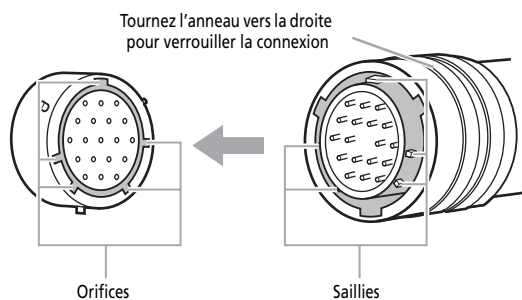

#### Utilisation des commutateurs au pied

Les cinq commutateurs du FBC-7 vous offrent davantage de flexibilité:



Les commutateurs **SET** (1 et 2) servent au choix des Sets. Le commutateur 1 sélectionne la mémoire précédente (exemple: le Set 18 quand vous utilisez la mémoire 19) et 2 le Set suivant ("20" quand "19" est sélectionné, par exemple).

Si vous appuyez à nouveau sur 2 après avoir choisi la mémoire "40", le FR-7b/FR-5b saute au Set "1". De même, si vous appuyez sur 1 après avoir choisi le Set "1", le FR-7b/FR-5b active la mémoire "40".

Les commutateurs **REGISTER** (3 et 4) permettent de sélectionner les registres main droite 1~14. Leur fonctionnement est identique à celui des commutateurs au pied SET: 3 sélectionne le registre précédent et 4 le suivant. L'efficacité des commutateurs au pied est optimale quand vous les combinez à la fonction Link (voyez p. 152). Elle permet de reconfigurer les sections Bass/Free Bass et Orchestra en changeant simplement de registre Treble.

Le commutateur **SUSTAIN** permet de maintenir les notes des sons orchestraux si cette section est activée. Il transmet aussi des messages CC64 via MIDI. Si vous l'assignez à une autre section (page 174), il ne transmet des messages MIDI que sur le canal de la section sélectionnée (Treble, Bass, Orchestra Bass, Chord, Orchestra Chord et/ou Orchestra Free Bass). Il sert surtout à lier des notes (legato) de piano et de sons similaires, comme sur un piano acoustique ou numérique. Les notes dont les touches sont enfoncées quand vous actionnez le commutateur au pied sont maintenues jusqu'au relâchement du commutateur SUSTAIN.

#### Connexion d'une pédale d'expression en option

Vous pouvez brancher une pédale d'expression EV-5 ou EV-8 en option à la prise EXPRESSION PEDAL. Cette pédale affecte uniquement la partie orchestrale (à nouveau pour les sons de piano, mandoline et guitare; ces derniers sont les seuls sons dont l'expression ne peut

pas être pilotée avec le soufflet). Elle permet de produire des effets d'emphase rappelant la technique d'un organiste ou guitariste.

Les sections Treble et Bass ignorent les signaux de cette pédale car vous pouvez piloter leur volume en actionnant le soufflet plus ou moins fort (comme sur tout accordéon).



La pédale d'expression peut servir à augmenter ou diminuer progressivement le volume de la partie Orchestra, ce qui produit un résultat optimal en mode DUAL (voyez p. 132). Quand la pédale d'expression est relevée à fond (talon à terre), la partie Orchestra est inaudible. Enfoncez la pédale d'expression (talon relevé) pour augmenter le volume de la section Orchestra.

**Remarque:** La pédale d'expression peut aussi transmettre des messages CC11 via MIDI. Voyez page 196.

## Charger la batterie

Le FR-7b est fourni avec une batterie Ni-Mh rechargeable. Cette batterie est disponible en option pour le FR-5b. Si vous en achetez une (pour jouer sur scène avec un système sans fil et sans câbles), lisez ce qui suit.

### Remarques générales à propos de la batterie

- Mettez une batterie usée au rebut en respectant les réglementations locales.
- Lisez d'abord les précautions à la page page 114.
- La batterie du FR-7b est chargée à fond (et logée dans le compartiment de batterie du FR-7b). Vous pouvez donc l'utiliser immédiatement.
- Veillez à épuiser complètement la batterie (attendez que le FR-7b/FR-5b s'éteigne) avant de la recharger pour la première fois. Nous vous conseillons d'appliquer cette consigne aux trois premières recharges afin d'éviter l'"effet de mémoire".
- En principe, une batterie complètement chargée offre une autonomie de 8 heures (en utilisation continue).
- Quand la batterie est complètement épuisée, le message suivant s'affiche et le FR-7b/FR-5b s'éteint:

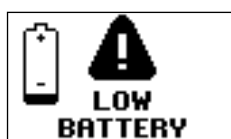

**Remarque:** Le FR-7b/FR-5b comporte une fonction d'économie d'énergie qui met l'instrument hors tension quand vous cessez de l'utiliser pendant plus de 10 minutes. Il est donc possible que, de temps en temps, vous deviez le remettre sous tension. Vous pouvez modifier le délai avant la mise hors tension automatique du FR-7b/FR-5b. Voyez "10.8 Auto Power OFF" à la p. 178.

- N'essayez jamais d'insérer dans le FR-7b/FR-5b une batterie autre que celle fournie avec l'instrument (ou que la batterie que vous avez achetée auprès de votre revendeur Roland). Utilisez uniquement des batteries "BP-24-45", numéro de pièce: K2568101.



**Avertissement:** Le boîtier de la batterie pourrait chauffer pendant et après la charge. Manipulez-le avec précaution pour éviter les brûlures.

### A propos des témoins BATTERY CHARGER et EXTERNAL BATTERY CHARGER

Le FBC-7 a deux boutons (BATTERY CHARGER et EXTERNAL BATTERY CHARGER) qui s'allument ou clignotent de diverses façons pour indiquer le statut actuel. Voici comment "déchiffrer" ces indications:

- **Allumé en rouge:** Indique le chargement de la batterie. Selon le témoin qui est allumé, cette indication porte sur la batterie logée dans le FR-7b/FR-5b (BATTERY) ou celle reliée au FBC-7 (EXTERNAL BATTERY).
- **Allumé en vert:** La batterie est entièrement rechargée et peut être utilisée normalement.
- **Clignote immédiatement en jaune:** Le chargement ne peut pas être déclenché car la température est située en dehors des limites acceptables (0°~40°C). Pas de panique cependant: mettez le FBC-7 à un endroit où la température est acceptable et relancez le chargement.
- **Clignote en jaune au bout d'un moment:** Si le témoin s'allume d'abord en rouge pour ensuite clignoter en jaune, la batterie est en train de surchauffer. Déconnectez le FR-7b/FR-5b (ou la batterie) du FBC-7 et utilisez-la jusqu'à ce qu'elle soit épuisée. Ensuite, rechargez-la.
- **Clignote en rouge:** La batterie ne peut pas être chargée à fond et l'opération prend donc plus de temps que prévu. Si cela arrive une fois, attendez au moins une demi-heure, puis réessayez. Si le bouton clignote à nouveau en rouge, la batterie est sans doute usée. Remplacez-la par une nouvelle si le témoin continue à clignoter en rouge.

### Recharger la batterie sans la retirer du FR-7b/FR-5b

Il est inutile de retirer la batterie du FR-7b/FR-5b pour la recharger. La charge de la batterie prend  $\pm 3\sim 5$  heures et n'est donc pas une opération de dernière minute. Songez-y à l'avance avant d'utiliser le FR-7b/FR-5b.

- (1) Branchez le FR-7b/FR-5b au FBC-7 à l'aide du câble à 19 broches fourni.
- (2) Branchez le FBC-7 à une prise de courant de tension appropriée.
- (3) Mettez le FBC-7 sous tension en appuyant sur son bouton **POWER ON** (son témoin POWER ON s'allume).
- (4) Appuyez sur le bouton **BATTERY CHARGER** du FBC-7.



Le bouton **BATTERY CHARGER** s'allume à présent en rouge.

- (5) Attendez que le bouton **BATTERY CHARGER** s'allume en vert. Mettez ensuite le FBC-7 hors tension et débranchez le câble à 19 broches du FBC-7 et du FR-7b/FR-5b.

Le débranchement du FR-7b/FR-5b s'impose uniquement si vous ne comptez pas utiliser le FBC-7.

**Remarque:** Vous pouvez utiliser le FR-7b/FR-5b pendant le chargement de sa batterie, à condition de laisser le V-Accordion branché au FBC-7.

### Recharger la batterie sur le FBC-7

Vous pouvez aussi retirer la batterie logée dans le compartiment du FR-7b/FR-5b et la recharger sur le FBC-7 même. Cette procédure est moins pratique et n'accélère pas la charge.

Aussi, la méthode ci-dessous vise avant tout à recharger une batterie auxiliaire (en option) tout en alimentant le FR-7b/FR-5b avec la batterie en place dans l'instrument. Si c'est là l'utilisation que vous voulez faire du connecteur sur le FBC-7, passez directement à l'étape (7) ci-dessous.



**Avertissement:** Avant de retirer la batterie, veuillez à mettre le FR-7b/FR-5b hors tension (le témoin bleu doit être éteint).

- (1) Mettez le FR-7b/FR-5b hors tension.
- (2) Munissez-vous d'une pièce de monnaie.

- (3) Retirez le coussin placé entre le clavier main droite et le soufflet.

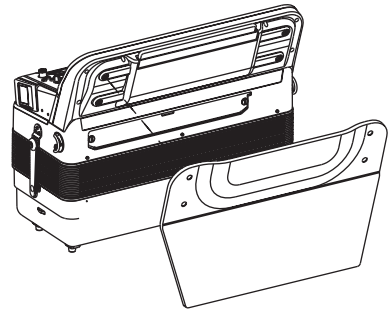

- (4) Desserrez les deux vis maintenant le couvercle du compartiment avec la pièce.

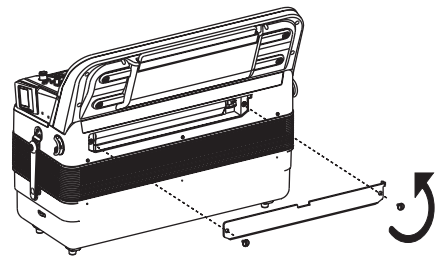

- (5) Retirez le couvercle du compartiment de batterie du FR-7b/FR-5b.

**Remarque:** Tant que le couvercle du compartiment est ouvert, vous ne pouvez pas mettre le FR-7b/FR-5b sous tension.

- (6) Tirez sur le ruban de la batterie pour qu'elle saille légèrement du compartiment, retirez le connecteur et extrayez la batterie de son compartiment.

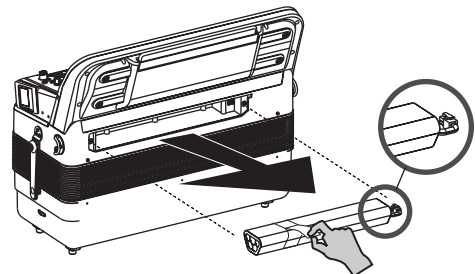

La batterie est reliée au FR-7b/FR-5b par un câble. Vous devez débrancher ce câble de la batterie en appuyant sur l'attache du connecteur avant d'extraire la batterie.

**Remarque:** Tirez sur le ruban placé sur la batterie et extrayez la batterie.

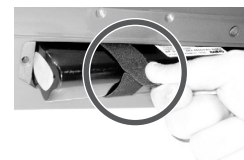

- (7) Glissez le couvercle EXTERNAL BATTERY CHARGER du FBC-7 à droite et retirez-le:

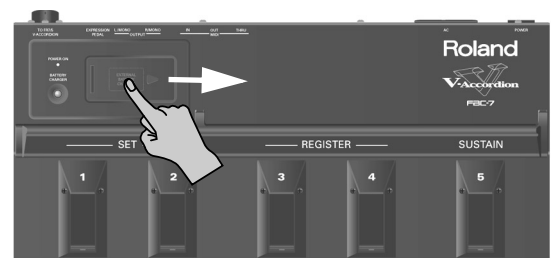

Voici à quoi ressemble alors cette partie du FBC-7 (notez le connecteur):

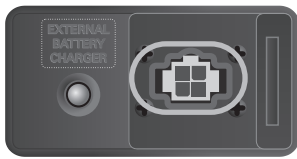

(8) Branchez le câble de la batterie à la prise du chargeur.

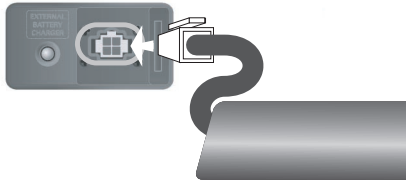

(9) Glissez la batterie sur le support du FBC-7.

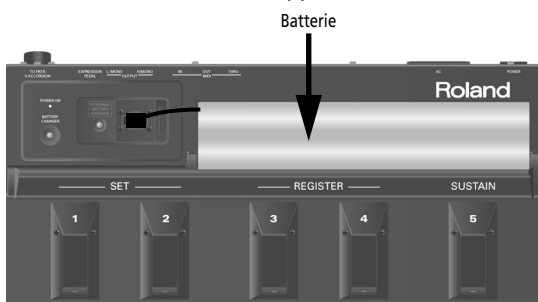

(10) Branchez le FBC-7 à une prise de courant de tension appropriée.

(11) Mettez le FBC-7 sous tension en appuyant sur son bouton **POWER ON** (son témoin POWER ON s'allume).

(12) Appuyez sur le bouton **EXTERNAL BATTERY CHARGER** du FBC-7.

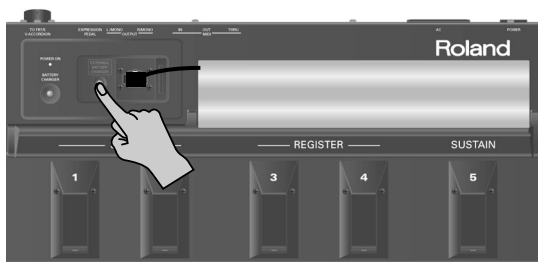

Le bouton s'allume à présent en rouge.

(13) Attendez que le bouton **EXTERNAL BATTERY CHARGER** s'allume en vert. Mettez ensuite le FBC-7 hors tension et débranchez le câble de la prise sur le FBC-7 et de la batterie.

Vous pouvez laisser la batterie en place jusqu'à ce que vous en ayez besoin.

**Remarque:** Vous pouvez utiliser le FR-7b/FR-5b pendant la recharge "externe" de la batterie.

(14) Réinstallez le couvercle du compartiment EXTERNAL BATTERY RECHARGER et glissez-le à gauche jusqu'à ce qu'il soit en place (ce que confirme un dé clic).

### ■ Utilisation de la batterie rechargée

(15) Mettez le FR-7b (ou le FR-5b) hors tension.

(16) Munissez-vous d'une pièce de monnaie.

(17) Retirez le coussin placé entre le clavier main droite et le soufflet.

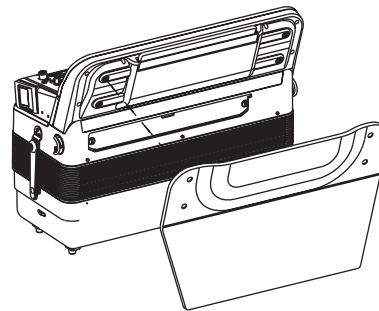

(18) Desserrez les deux vis maintenant le couvercle du compartiment avec la pièce.

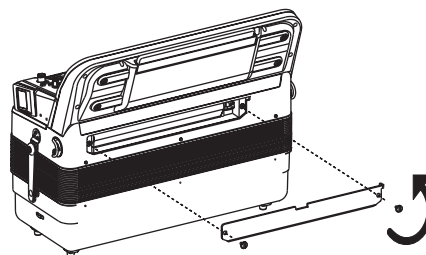

**Remarque:** Tant que le couvercle du compartiment est ouvert, vous ne pouvez pas mettre le FR-7b/FR-5b sous tension.

(19) Retirez la batterie à plat et débranchez son câble.

(20) Branchez le câble à la batterie rechargée et insérez-la dans le compartiment du FR-7b/FR-5b.

(21) Refermez le compartiment de batterie du FR-7b/FR-5b et remettez le coussin en place.

**Remarque:** Serrez bien les deux vis pour établir un contact entre le couvercle du compartiment de batterie et l'instrument, faute de quoi, vous ne pouvez pas utiliser votre FR-7b/FR-5b.

### Si la batterie n'offre plus 8 heures d'autonomie (ou légèrement moins)

La batterie du FR-7b (et celle disponible en option pour le FR-5b) peut être rechargée environ 300 fois, après quoi elle doit être remplacée par une neuve. Notez qu'il est normal que l'autonomie de la batterie diminue avec le temps. Ainsi, vers la fin de sa vie, il se pourrait que l'autonomie de la batterie ne soit plus que d'une heure, par exemple. Cette diminution se fait toutefois de façon graduelle.

**Remarque:** Le témoin rouge s'éteint pendant la charge de la batterie pour signaler un problème d'alimentation. Dans ce cas, il est probable que la batterie n'est pas complètement rechargée. Rechargez à nouveau la batterie.



## 6. Edition des sons

Vous pouvez modifier ("éditer") pratiquement tous les aspects de votre FR-7b/FR-5b selon vos préférences. Nous avons déjà vu à la p. 137 comment éditer rapidement les paramètres essentiels d'un son. Tous les changements effectués sont temporaires. Si vous voulez les conserver, sauvegardez-les avec la fonction WRITE.

### Sélection de paramètres

#### ■ Modes d'affichage "Easy" et "Full"

La disponibilité d'un paramètre peut dépendre du mode d'affichage actuellement choisi (page 124). Si le paramètre voulu semble introuvable, activez le mode d'affichage "Full".

#### ■ Remarque importante

Avant de modifier vos réglages, veillez à choisir la mémoire à laquelle vous voulez appliquer les changements en question avec les boutons SET (ou les commutateurs au pied SET du FBC-7). Cette précaution vous évitera pas mal de confusion à un stade ultérieur.

### Sélection de paramètres avec la fonction Jump

Vous pouvez choisir les paramètres du FR-7b/FR-5b comme sur un téléphone portable (en composant leur numéro) ou via la structure de menu. Voyons d'abord la méthode de sélection de type "portable".

- (1) Mettez l'FR-7b/FR-5b sous tension.  
Voyez "Mise sous/hors tension" à la p. 121. L'écran se présente à peu près comme suit:



- (2) Recherchez le paramètre à éditer parmi les descriptions ci-dessous et vérifiez son numéro.
- (3) Maintenez le bouton **EXIT/JUMP** enfoncé jusqu'à ce que l'écran se présente comme suit:

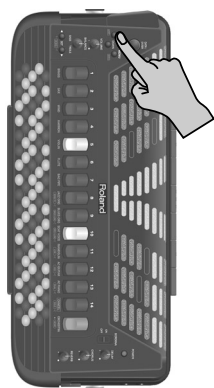

**JUMP TO?**  
Select page MENU  
via Treble Register

- (4) Appuyez sur un registre [1]~[12] pour définir le groupe de paramètres.

**JUMP TO?**  
Select page MENU  
via Treble Register

Le menu contient les groupes de fonctions suivants:

Groupe	Explication
1 TUNING*	Paramètres liés à la hauteur globale de votre FR-7b/FR-5b. Les groupes Treble, Bass/Free Bass et Orchestra proposent des paramètres de hauteur supplémentaires propres à ces sections.
2 TREBLE EDIT	Paramètres destinés à la section Treble (paramètres MIDI compris).
3 BASS EDIT	Paramètres destinés à la section Bass (paramètres MIDI compris).
4 FREE BASS EDIT	Paramètres destinés à la section Free Bass (paramètres MIDI compris).
5 ORC BASS EDIT	Paramètres destinés à la section Orchestra Bass (paramètres MIDI compris).
6 ORCHESTRA EDIT	Paramètres destinés à la section Treble Orchestra (paramètres MIDI compris).
7 ORC CHORD EDIT	Paramètres destinés à la section Orchestra Chord (paramètres MIDI compris).
8 ORC FREEBS EDIT	Paramètres destinés à la section Orchestra Free Bass (paramètres MIDI compris).
9 SET COMMON	Paramètres généraux des mémoires (types d'effets, nom, fonction de la barre Master).
10 SYSTEM*	Paramètres affectant toutes les sections (et donc le FR-7b/FR-5b entier).
11 UTILITY	Paramètres pour vérifier l'état de la batterie et réglages de copie et d'archivage. Ce groupe contient aussi une fonction permettant de rétablir les réglages d'usine de certaines, voire de tous les Sets.
12 MIDI*	Canaux MIDI, pilotage MIDI à distance.



Les groupes de paramètres dotés d'un astérisque (\*) ne sont pas sauvegardés avec les paramètres des mémoires. Il s'agit de paramètres globaux que vous pouvez sauvegarder dans une mémoire spéciale.

- (5) Appuyez sur un registre [1]~[14] pour choisir un paramètre au sein du groupe sélectionné.

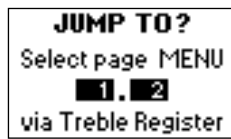

Voyez le tableau à la page 146. Appuyez sur le registre [ORCHESTRA] pour sélectionner le paramètre "15" (disponible uniquement pour les groupes "2" et "10").

Vous ne pouvez sélectionner que des sections actives (et donc audibles quand vous jouez sur le clavier main droite ou gauche). Si vous sélectionnez une fonction d'une section désactivée, l'écran vous indique que ses paramètres ne peuvent pas être modifiés. Dans ce cas, activez la section en question et recommencez – ou choisissez un autre groupe.



(Le message ci-dessus indique que la section Orchestra est désactivée et ne peut donc pas être éditée.)

- (6) Continuez avec "Réglage des valeurs de paramètres" à la p. 146.  
(7) Appuyez plusieurs fois sur [EXIT/JUMP] pour retourner à la page principale.

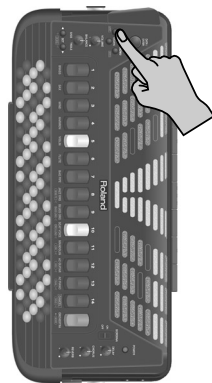

## Sélection de paramètres via le menu

Voici une deuxième méthode de sélection des paramètres:

- (1) Appuyez sur le bouton [MENU].

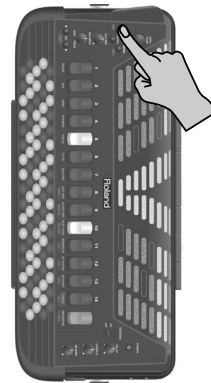

- (2) Utilisez la commande [DATA/ENTER] ou les boutons [UP]/[DOWN] pour choisir un groupe de fonctions. Voyez la description sommaire à la page précédente.  
(3) Appuyez sur la commande [DATA/ENTER] pour choisir ce groupe.

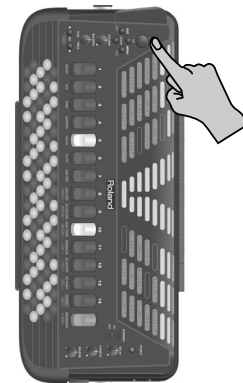

L'écran affiche alors (le contenu dépend du groupe de fonctions choisi):



Vous ne pouvez sélectionner que des sections actives (et donc audibles quand vous jouez sur le clavier main droite ou gauche). Si vous sélectionnez une fonction d'une section désactivée, l'écran vous indique que ses paramètres ne peuvent pas être modifiés. Dans ce cas, activez la section en question et recommencez – ou choisissez un autre groupe.



(Le message ci-dessus indique que la section Orchestra est désactivée et ne peut donc pas être éditée.)

- (4) Utilisez la commande [DATA/ENTER] ou les boutons [UP]/[DOWN] pour choisir le paramètre à éditer.

- (5) Continuez avec "Réglage des valeurs de paramètres".
- (6) Appuyez une fois sur le bouton **[EXIT/JUMP]** pour retourner au groupe de fonctions ("TUNING" dans notre exemple). Enfoncez-le à nouveau pour retourner à la page principale.

Voici les paramètres des divers groupes (les paramètres en italiques ne sont pas disponibles en mode "Easy").

<b>1. TUNING</b>		<b>7. ORC CHD EDIT</b>	
<u>1.1 Master Tune</u> . . . . .	p. 147	<u>7.1 Orc Chord Volume</u> . . . . .	p. 165
<u>1.2 Transpose</u> . . . . .	p. 147	<u>7.2 Reverb Send</u> . . . . .	p. 166
<u>1.3 Scale</u> . . . . .	p. 147	<u>7.3 Chorus Send</u> . . . . .	p. 166
<u>1.4 Scale Edit</u> . . . . .	p. 147	<u>7.4 Delay Send</u> . . . . .	p. 166
<u>1.5 Scale Assign</u> . . . . .	p. 148	<u>7.5 Orc Chord MIDI TX</u> . . . . .	p. 166
<b>2. TREBLE EDIT</b>		<b>8. ORC FBS EDIT</b>	
<u>2.1 Reed Type</u> . . . . .	p. 150	<u>8.1 Orc FreeBs Volume</u> . . . . .	p. 167
<u>2.2 Register</u> . . . . .	p. 151	<u>8.2 Reverb Send</u> . . . . .	p. 168
<u>2.3 Reed Volume</u> . . . . .	p. 151	<u>8.3 Chorus Send</u> . . . . .	p. 168
<u>2.4 Treble Octave</u> . . . . .	p. 151	<u>8.4 Delay Send</u> . . . . .	p. 168
<u>2.5 Valve Noise</u> . . . . .	p. 151	<u>8.5 Orc FreeBs MIDI TX</u> . . . . .	p. 168
<u>2.6 Musette Detune</u> . . . . .	p. 151	<b>9. SET COMMON</b>	
<u>2.7 Bellows Detune</u> . . . . .	p. 152	<u>9.1 Reverb Macro Type</u> . . . . .	p. 169
<u>2.8 Reverb Send</u> . . . . .	p. 152	<u>9.2 Reverb Parameters</u> . . . . .	p. 170
<u>2.9 Chorus Send</u> . . . . .	p. 152	<u>9.3 Chorus Macro Type</u> . . . . .	p. 170
<u>2.10 Delay Send</u> . . . . .	p. 152	<u>9.4 Chorus Parameters</u> . . . . .	p. 171
<u>2.11 Aftertouch Pitch</u> . . . . .	p. 152	<u>9.5 Delay Macro Type</u> . . . . .	p. 172
<u>2.12 Bass Link</u> . . . . .	p. 152	<u>9.6 Delay Parameters</u> . . . . .	p. 172
<u>2.13 Orchestra Link</u> . . . . .	p. 153	<u>9.7 Name</u> . . . . .	p. 173
<u>2.14 Orchestra Chord Link</u> . . . . .	p. 153	<u>9.8 Master Bar Recall</u> . . . . .	p. 173
<u>2.15 Treble MIDI TX</u> . . . . .	p. 154	<u>9.9 Icon</u> . . . . .	p. 173
<b>3. BASS EDIT</b>		<b>10. SYSTEM</b>	
<u>3.1 Reed Type</u> . . . . .	p. 156	<u>10.1 LCD Contrast</u> . . . . .	p. 174
<u>3.2 Register</u> . . . . .	p. 156	<u>10.2 Parameter Access</u> . . . . .	p. 174
<u>3.3 Reed Volume</u> . . . . .	p. 156	<u>10.3 Bellows Curve</u> . . . . .	p. 174
<u>3.4 Button Noise</u> . . . . .	p. 156	<u>10.4 Pedal Controller</u> . . . . .	p. 174
<u>3.5 Reed Growl</u> . . . . .	p. 157	<u>10.5 Bass &amp; Chord Mode</u> . . . . .	p. 176
<u>3.6 Bellows Detune</u> . . . . .	p. 157	<u>10.6 Free Bass Mode</u> . . . . .	p. 177
<u>3.7 Reverb Send</u> . . . . .	p. 157	<u>10.7 Stereo Width</u> . . . . .	p. 178
<u>3.8 Chorus Send</u> . . . . .	p. 157	<u>10.8 Auto Power OFF</u> . . . . .	p. 178
<u>3.9 Delay Send</u> . . . . .	p. 157	<u>10.9 Startup</u> . . . . .	p. 178
<u>3.10 Bass MIDI TX</u> . . . . .	p. 157	<u>10.10 Startup Name</u> . . . . .	p. 178
<u>3.11 Chord MIDI TX</u> . . . . .	p. 157	<u>10.11 Orchestra Touch</u> . . . . .	p. 178
<b>4. FREE BASS EDIT</b>		<u>10.12 Orch. Bs&amp;Ch Touch</u> . . . . .	p. 179
<u>4.1 Reed Type</u> . . . . .	p. 159	<u>10.13 Start/Stop MIDI TX</u> . . . . .	p. 179
<u>4.2 Register</u> . . . . .	p. 159	<u>10.14 Treble Release T.</u> . . . . .	p. 179
<u>4.3 Reed Volume</u> . . . . .	p. 159	<u>10.15 Treble Mode</u> . . . . .	p. 179
<u>4.4 Button Noise</u> . . . . .	p. 159	<b>11. UTILITY</b>	
<u>4.5 Reed Growl</u> . . . . .	p. 160	<u>11.1 Battery Status</u> . . . . .	p. 181
<u>4.6 Bellows Detune</u> . . . . .	p. 160	<u>11.2 Copy ALL Effects</u> . . . . .	p. 182
<u>4.7 Reverb Send</u> . . . . .	p. 160	<u>11.3 Copy Reverb</u> . . . . .	p. 182
<u>4.8 Chorus Send</u> . . . . .	p. 160	<u>11.4 Copy Chorus</u> . . . . .	p. 182
<u>4.9 Delay Send</u> . . . . .	p. 160	<u>11.5 Copy Delay</u> . . . . .	p. 182
<u>4.10 Free Bass MIDI TX</u> . . . . .	p. 160	<u>11.6 Copy SET</u> . . . . .	p. 183
<b>5. ORC BASS EDIT</b>		<u>11.7 Bulk Dump ALL</u> . . . . .	p. 183
<u>5.1 Lowest Note</u> . . . . .	p. 161	<u>11.8 Bulk Dump SET</u> . . . . .	p. 183
<u>5.2 Orc Bass Release Time</u> . . . . .	p. 162	<u>11.9 Restore SET</u> . . . . .	p. 183
<u>5.3 Orc Bass Volume</u> . . . . .	p. 162	<u>11.10 Treble Reg. on</u> <i>current Set</i> . . . . .	p. 183
<u>5.4 Reverb Send</u> . . . . .	p. 162	<u>11.11 Bass Reg. on</u> <i>current Set</i> . . . . .	p. 184
<u>5.5 Chorus Send</u> . . . . .	p. 162	<u>11.12 FreeBass Reg. on</u> <i>current Set</i> . . . . .	p. 185
<u>5.6 Delay Send</u> . . . . .	p. 162	<b>12. MIDI</b>	
<u>5.7 Orc Bass MIDI TX</u> . . . . .	p. 162	<u>12.1 RealTime RX-TX</u> . . . . .	p. 189
<b>6. ORCH. EDIT</b>		<u>12.2 Ext. Seq. Playback</u> . . . . .	p. 190
<u>6.1 Orchestra Octave</u> . . . . .	p. 163	<u>12.3 Bellows TX Resolution</u> . . . . .	p. 193
<u>6.2 Orchestra Volume</u> . . . . .	p. 164	<u>12.4 Bank for 'Send PC'</u> . . . . .	p. 191
<u>6.3 Bellows Detune</u> . . . . .	p. 164		
<u>6.4 Reverb Send</u> . . . . .	p. 164		
<u>6.5 Chorus Send</u> . . . . .	p. 164		
<u>6.6 Delay Send</u> . . . . .	p. 164		
<u>6.7 Aftertouch Pitch</u> . . . . .	p. 164		
<u>6.8 Orchestra MIDI TX</u> . . . . .	p. 164		

## Réglage des valeurs de paramètres

- (1) Sélectionnez le paramètre à éditer (voyez ci-dessus).
- (2) Appuyez sur la commande **[DATA/ENTER]** pour activer l'édition du paramètre en question. L'affichage change alors: les flèches sont remplacées par un message "EDIT" et la valeur de paramètre est affichée sur un fond sombre.



Si une page d'écran propose deux (ou trois) paramètres réglables, vous devez à nouveau sur **[DATA/ENTER]** pour sélectionner le paramètre voulu. Voici un exemple:

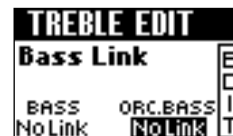

- (3) Utilisez la commande **[DATA/ENTER]** ou les boutons **[UP]/[DOWN]** pour changer la valeur.
- (4) Appuyez une fois sur le bouton **[EXIT/JUMP]** pour retourner au groupe de fonctions.

## Paramètres '1. TUNING'



Les paramètres du groupe TUNING s'appliquent au FR-7b/FR-5b entier et ne sont pas sauvegardés dans un Set. Vous pouvez cependant sauvegarder la plupart d'entre eux dans la mémoire Global du FR-7b/FR-5b. Voyez les pages 144 et 146 pour la sélection et l'édition des paramètres.

Appuyez simultanément sur **[UP]** et **[DOWN]** pour choisir la valeur indiquée comme "Réglage par défaut".

### Sauvegarde de vos changements

Tout changement effectué peut être sauvegardé avec la fonction WRITE. Bien qu'il ne soit pas nécessaire de sauvegarder vos changements juste après les avoir faits, n'oubliez pas de le faire avant de couper l'alimentation du FR-7b/FR-5b si vous y tenez.

Sauvegardez les changements auxquels vous tenez aussi vite que possible dans le FR-7b/FR-5b. Procédez comme suit.

- (1) Maintenez le bouton **[MENU/WRITE]** enfoncé jusqu'à ce que la page suivante s'affiche:



- (2) Tournez la commande **[DATA/ENTER]** (ou utilisez les boutons **[UP]**/**[DOWN]**) pour sélectionner "Global".



- (3) Appuyez sur la commande **[DATA/ENTER]** pour confirmer votre choix.



**Remarque:** La page GLOBAL affiche tous les paramètres sauvegardés dans la mémoire Global (l'instrument n'en a qu'une seule):

- (4) Appuyez sur le bouton **[MENU/WRITE]** pour sauvegarder vos changements. L'écran affiche brièvement la confirmation suivante:



**Remarque:** Si vous ne sauvegardez pas les réglages Global édités, ils sont utilisés jusqu'à la mise hors tension du FR-7b/FR-5b (ou jusqu'à un nouveau changement).

### 1.1 Master Tune

(415.3~466.2, Réglage par défaut: 440.0) Ce paramètre permet de changer l'accord global du FR-7b/FR-5b, ce qui peut être nécessaire quand vous



jouez avec des instruments acoustiques ou quand vous vous faites accompagner par une cassette ou un CD. Le réglage d'usine, "440.0Hz", correspond au diapason utilisé par tous les instruments de musique électroniques.

### 1.2 Transpose

(F# -6, G -5, Ab -4, A -3, Bb -2, B -1, C 0, C# 1, D2, Eb 3, E 4, F 5) Ce paramètre vous permet de transposer toutes les sections du FR-7b/FR-5b. Voyez page 137 pour en savoir plus.



### 1.3 Scale

Cette page contient deux paramètres. Le premier permet de choisir le système d'accord et le second de définir la tonique de la tonalité dans laquelle vous voulez jouer. Ce paramètre est décrit à la page 138.



Type: Equal (Off), User 1, User 2, User 3, Arabic1, Arabic2, Just Major, Just Minor, Pythagorean, Mean-Tone, Werckmeister, Kirnberger  
Key: C, C#, D, Eb, E, F, F#, G, Ab, A, Bb, B

### 1.4 Scale Edit

Cette page d'écran propose trois paramètres sélectionnables et réglables. Comme vous l'avez peut-être remarqué, il y a trois gammes "User". Elles correspon-



dent à des systèmes d'accord que vous pouvez programmer vous-même. Naturellement, ces réglages ne sont nécessaires que si aucune des gammes d'usine ne correspond au système que vous aimeriez utiliser (un accord de gamelan, par exemple).

La programmation d'un système d'accord est une opération plus complexe. Aussi, cette procédure diffère légèrement de celles des autres paramètres:

- Après la sélection de cette page, une pression sur le bouton **[DATA/ENTER]** ne produit aucun effet.

- Il faut plutôt appuyer sur le bouton **[MENU/WRITE]** pour passer à la page suivante:



- Utilisez la commande **[DATA/ENTER]** ou les boutons **[UP]/[DOWN]** pour choisir la mémoire "User" devant accueillir votre système d'accord.
- Appuyez à nouveau sur **[MENU/WRITE]** pour passer à la page suivante.



(-64~63, Réglage par défaut: 0 pour toutes les notes)  
Ces paramètres permettent de s'écarter de la gamme à intervalles d'un demi-ton (de la musique occidentale) en changeant la hauteur des notes pour adapter votre musique à d'autres cultures musicales.

Chaque note ne peut être choisie qu'une seule fois. La valeur spécifiée s'applique en effet à toutes les notes du même nom. Si vous changez l'accord du Do ("C"), cette valeur est ajoutée à ou soustraite de toutes les notes Do (C1, C2, C3, etc.). La plupart du temps, vous choisirez sans doute les valeurs "50" ou "-50" car elles correspondent exactement à un quart de ton vers le haut ou vers le bas. Notez que d'autres réglages peuvent aussi produire des résultats intéressants.

- Appuyez sur la commande **[DATA/ENTER]** pour sélectionner la note (plage de gauche) ou la valeur d'accord (plage de droite) et changez le réglage avec la commande **[DATA/ENTER]** ou les boutons **[UP]/[DOWN]**.
- Appuyez sur le bouton **[MENU/WRITE]** pour mémoriser le nouvel accord (ou sur **[EXIT/JUMP]** pour retrouver le réglage antérieur, auquel cas vous perdez vos changements). Si vous appuyez sur **[MENU/WRITE]**, l'écran affiche brièvement la confirmation suivante:



## 1.5 Scale Assign

(Treble, Orchestra, Treble&Orchestra, Bass&Chord, ALL, Réglage par défaut: Treble&Orchestra) Ce paramètre permet de définir les sections affectées par le système d'accord choisi à la page



"1.3 Scale". Vous pouvez même vous limiter à une seule section.

## Paramètres '2. TREBLE EDIT'



Les paramètres du groupe TREBLE EDIT s'appliquent à la section Treble et sont sauvegardés dans le Set sélectionné. Ils permettent de créer votre propre accordéon (virtuel). Après avoir réglé ces paramètres, il vous faudra sans doute aussi modifier les réglages BASS EDIT ou FREE BS EDIT (également sauvegardés dans le Set). Voyez les pages 144 et 146 pour la sélection et l'édition des paramètres.

Appuyez simultanément sur **[UP]** et **[DOWN]** pour choisir la valeur indiquée comme "Réglage par défaut".

### Introduction

Tout en vous familiarisant avec les paramètres suivants, glissez-vous dans la peau d'un fabricant d'accordéon. Les premiers paramètres de ce groupe reposent sur la technologie "virtuelle" de Roland (appelée "PBM" ou "Physical Behavior Modeling") et constituent un "atelier" rempli de pièces d'accordéon de toutes sortes, où vous pouvez puiser allègrement pour construire votre accordéon personnel ou modifier un "modèle" existant. L'expérimentation des diverses options disponibles vous en apprendra long sur les combinaisons sonores utilisables. Commencez toujours par vous poser des questions du style: "Est-ce que ça sonne bien?", "Est-il raisonnable pour un accordéon cajun de produire le bruit de valve d'un bandonéon?", etc.

Et voici un autre conseil: après avoir passé deux heures à programmer un nouveau registre, sauvegardez-le, faites une pause (ou attendez même jusqu'au lendemain) et écoutez-le à nouveau. Veuillez aussi à l'essayer avec les autres registres/sections, voire d'autres instruments (si vous jouez dans un groupe).

### Remarque importante

Tous les changements effectués ici s'appliquent au dernier registre main droite que vous avez sélectionné. Veuillez donc à appuyer sur le registre (**[1]**~**[14]**) dont vous voulez changer les réglages avant de choisir et d'éditer le moindre paramètre TREBLE EDIT. Cependant, vous pouvez décider de sauvegarder vos réglages dans un autre registre (voyez ci-dessous) si vous remarquez que vous avez édité le mauvais registre.

### Sauvegarde de vos changements

Tout changement que vous effectuez peut être sauvegardé avec la fonction WRITE. Bien qu'il ne soit pas nécessaire de sauvegarder vos changements immédiatement, n'oubliez pas que vous les perdez dans les cas suivants:

- Quand vous changez de Set
  - Quand vous coupez l'alimentation du FR-7b/FR-5b
- Sauvegardez les changements auxquels vous tenez aussi vite que possible dans le FR-7b/FR-5b. Procédez comme suit.

- (1) Maintenez le bouton **[MENU/WRITE]** enfoncé jusqu'à ce que la page suivante s'affiche:



C'est la page dont nous avons besoin: inutile de faire défiler les options disponibles.

- (2) Appuyez sur la commande **[DATA/ENTER]** pour confirmer votre choix.



- (3) Utilisez la commande **[DATA/ENTER]** ou les boutons **[UP]**/**[DOWN]** pour spécifier ce que vous voulez sauvegarder:

Current: Le registre en cours d'édition.

Current + Le registre en cours d'édition et les réglages Set Common (page 169).

ALL Tous les registres. C'est probablement le choix le plus sûr car ainsi, vous n'oubliez aucun registre Treble. (Il est effectivement parfaitement possible d'éditer plusieurs registres sans les sauvegarder.)

- (4) Appuyez sur la commande **[DATA/ENTER]** pour confirmer votre choix.

Selon votre choix à l'étape (3) ci-dessus, l'écran se présente maintenant comme ceci:

Si vous choisissez "Current" ou "Current+SCom"



Si vous choisissez "ALL"

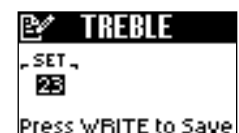

→ Passez à l'étape (7)

- (5) Entrez un nom pour le registre que vous voulez sauvegarder.

Ce n'est nécessaire que si le nom affiché à l'écran ne vous convient pas.

- Choisissez la position du caractère (indiquée par un carré sombre) en appuyant sur **[UP]** (position précédente), **[DOWN]** (position suivante) ou la commande **[DATA/ENTER]** (position suivante).
- Choisissez le caractère en tournant la commande **[DATA/ENTER]**.

- Appuyez simultanément sur **[UP]** et **[DOWN]** pour effacer le caractère choisi (et le remplacer par un espace).  
Exemple: pour remplacer le "s" de "Celeste" par un espace ("Cele te"), amenez le curseur sur le "s" et appuyez simultanément sur **[UP]/[DOWN]**.
  - Pour insérer un espace et pousser les caractères suivant d'une position vers la droite, choisissez le caractère devant suivre l'espace puis gardez **[UP]** enfoncé.  
Exemple: pour insérer un espace devant le "s" de "Celeste" (pour obtenir "Cele ste"), amenez le curseur sur le "s" et maintenez **[UP]** enfoncé.  
**Remarque:** Si le nom contient déjà 8 caractères ("Bandoneo"), le dernier caractère disparaît (exemple: "Band one").
  - Pour effacer le caractère indiqué par le curseur et déplacer les caractères suivants vers la gauche, sélectionnez-le (exemple: "Celeste") et maintenez **[DOWN]** enfoncé ("Celete").
- (6) Appuyez sur le bouton **[MENU/WRITE]** pour passer à la page suivante:

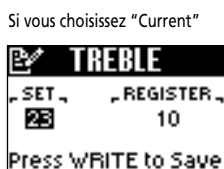

- (7) Utilisez la commande **[DATA/ENTER]** ou les boutons **[UP]/[DOWN]** pour choisir le Set devant accueillir vos changements.  
Effectuez ce réglage si vous ne voulez pas sauvegarder vos réglages dans le Set en cours.
- (8) (Pour "Current" uniquement):  
Appuyez sur la commande **[DATA/ENTER]** pour choisir "REGISTER" puis tournez-la pour choisir le numéro du registre de destination pour la nouvelle version (1~14).
- (9) Appuyez sur le bouton **[MENU/WRITE]** pour sauvegarder vos changements. L'écran affiche brièvement la confirmation suivante:



- (10) Appuyez sur le bouton **[EXIT/JUMP]** pour retourner à la page principale.  
**Remarque:** Voyez les pages 144 et 146 pour la sélection et l'édition des paramètres ci-dessous.

## 2.1 Reed Type

Ce paramètre vous permet d'effectuer deux choses impossibles sur un accordéon acoustique: vous pouvez (a) transformer le registre choisi en un instrument différent et (b) assigner des sons différents à chaque jeu du registre.

**Remarque:** Vous ne pouvez assigner qu'un seul TYPE à chaque jeu (FOOT) (des combinaisons comme "16= Bandoneon, 16= Tex-Mex, 16= Organetto" sont impossibles).



Un registre peut contenir plusieurs lames accordées selon différentes hauteurs ("jeux"). Ainsi, en sélectionnant ce registre, vous entendez les lames 16', 8' et 4', par exemple. Le paramètre "Register" décrit ci-dessous permet de choisir le ou les jeux voulus. Ici, vous définissez la manière dont chaque lame (qui peut être assignée à un registre) doit sonner. Cela permet de créer des combinaisons complexes comme les suivantes:

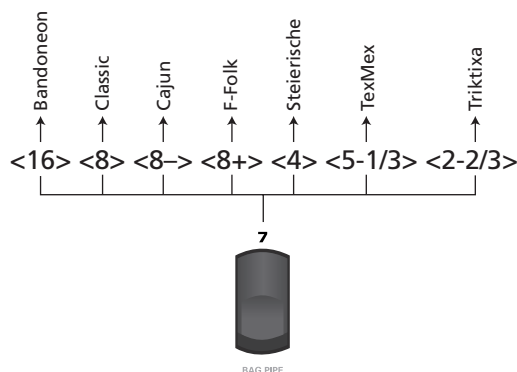

A vous de juger du bien-fondé d'une telle combinaison... Mais c'est possible pour chacun des 14 registres main droite.

- En cas de besoin, appuyez sur la commande **[DATA/ENTER]** pour sélectionner le paramètre "FOOT". Choisissez ensuite la lame à laquelle vous voulez assigner un autre son en tournant la commande **[DATA/ENTER]**.  
Voici les options: ALL, 16, 8, 8-, 8+, 4, 5-1/3, 2-2/3
- Appuyez sur la commande **[DATA/ENTER]** pour choisir "TYPE" puis tournez la commande **[DATA/ENTER]** pour sélectionner un type ("instrument").  
Voici les options TYPE: Bandoneon, I-Folk, I-Folk2, Classic, Cajun, Jazz, F-Folk, D-Folk, Organetto, F-Folk2, Classic2, Studio, Tradition, Steierische, OldItaly, Tex-Mex, Trikitixa.

Vous pouvez gagner du temps lors du changement du réglage TYPE pour une ou plusieurs lames: supposons que toutes les lames soient actuellement réglées sur le mauvais "TYPE" et que vous vouliez utiliser 16', 8' et 4' comme "Bandoneon". Dans ce cas, réglez FOOT sur "ALL" et TYPE sur "Bandoneon". Utilisez ensuite STATUS à la page "Register" pour désactiver les lames dont vous n'avez pas besoin.

**Remarque:** Chaque fois que vous changez le type de lame en sélectionnant "ALL", le paramètre "Valve Noise" s'aligne automatiquement sur le type de lame choisi ici. Vous devrez peut-être le changer par la suite si vous voulez un type de bruit différent.



## 2.2 Register

Les paramètres de cette page s'utilisent en combinaison avec les réglages décrits ci-dessus. Ici, vous spécifiez quels jeux sont audibles et comment ils sont joués. C'est donc cette page qui permet de définir si les sons sélectionnés ci-dessus sont utilisés ou non.

Et voici une autre illustration:

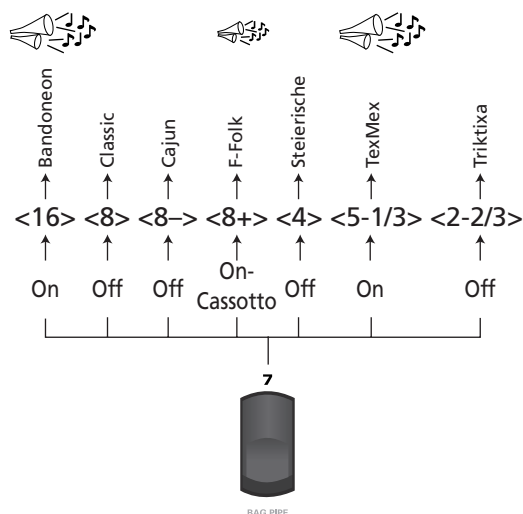

Dans notre exemple, seules les lames 16', 8'+ et 5 1/3' sont utilisées. 8'+ est légèrement atténuée car la fonction Cassotto est active. "Cassotto" ressemble à la fonction "Sordina" décrite à la page 127 mais atténuée uniquement la lame/le jeu en question (en adoucissant le son). Le commutateur SORDINA, en revanche, affecte tous les sons d'accordéon de la section Treble.

- En cas de besoin, appuyez sur la commande **[DATA/ENTER]** pour sélectionner le paramètre "FOOT". Choisissez ensuite la lame à laquelle vous voulez assigner un autre son en tournant la commande **[DATA/ENTER]**.  
Voici les options: 16, 8, 8-, 8+, 4, 5-1/3, 2-2/3
- Appuyez sur la commande **[DATA/ENTER]** pour choisir le paramètre "STATUS" puis tournez la commande **[DATA/ENTER]** pour spécifier si la lame sélectionnée est audible et si elle doit être atténuée.  
Voici les options STATUS: Off (ne sonne pas), On (sonne), On-Cassotto (son atténué).

## 2.3 Reed Volume

(Off, -40~"Std"~40, Réglage par défaut: Std) Voici le dernier paramètre réglable individuellement pour chaque lame/jeu. Il permet de produire le "mélange" (balance) voulu pour les lames actives (voyez 2.2 Register).

Il s'agit d'un paramètre relatif. Sa valeur est donc ajoutée à ou soustraite de la valeur standard ("Std"). Nous vous conseillons de désigner la lame la plus importante et de régler son paramètre Volume sur "Std". Réduisez ou augmentez ensuite le volume des lames "annexes" pour produire la balance voulue.

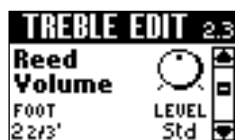

- Appuyez sur la commande **[DATA/ENTER]** pour sélectionner le paramètre "FOOT". Choisissez ensuite la lame dont vous voulez régler le volume en tournant la commande **[DATA/ENTER]**.  
Voici les options: ALL (toutes les lames simultanément), 16', 8', 8'-, 8'+, 4', 5-1/3', 2-2/3'
- Appuyez sur la commande **[DATA/ENTER]** pour sélectionner le paramètre "LEVEL" puis tournez la commande **[DATA/ENTER]** pour régler le volume.

**Remarque:** Vous pouvez modifier le volume global de la section Treble (tous les registres) avec la commande **[BALANCE]**.

## 2.4 Treble Octave

(-1, 0, 1, Réglage par défaut: 0)

Ce paramètre permet de transposer le registre sélectionné d'une octave vers le haut ("1") ou vers le bas ("-1"). Il peut vous servir à deux choses: à corriger rapidement la hauteur résultant des lames actives (voyez ci-dessus) ou à éviter des chevauchements du registre sélectionné quand vous utilisez un son orchestral main droite. (La section Orchestra offre aussi un paramètre "Octave".)



## 2.5 Valve Noise

Voici une version plus sophistiquée du paramètre "Noise" décrit à la page 138. Ce réglage permet non seulement de définir le niveau des bruits "typiques" de valves, mais aussi de préciser le type d'instrument générant ces bruits. Vous pouvez naturellement expérimenter en choisissant n'importe quel type de bruit. Sachez toutefois que vous obtiendrez un effet plus réaliste en choisissant le bruit lié à l'instrument sélectionné (voyez "2.1 Reed Type").

Il n'existe qu'un TYPE par registre (pour les 7 lames). Voici les options: Bandoneon, I-Folk, I-Folk2, Classic, Cajun, Jazz, F-Folk, D-Folk, Organetto, F-Folk2, Classic2, Studio, Tradition, Steierische, OldItaly, TexMex, Trikitixa. Réglez le niveau du bruit avec le paramètre LEVEL (Off, -40~"Std"~40, Réglage par défaut: Std).

**Remarque:** Quand vous changez le type de lame en sélectionnant "ALL" pour "2.1 Reed Type", ce réglage de bruit s'aligne automatiquement sur le type de lame choisi. Choisissez donc d'abord le type de lame et changez ensuite le type de bruit.



## 2.6 Musette Detune

Ce paramètre permet de choisir le système utilisé pour désaccorder les lames 8'. Voyez page 137 pour en savoir plus.

Voici les options: Off, Dry, Classic, F-Folk, American\_L, American\_H, North\_Eur, German\_L, D-Folk\_L, Italian\_L, German\_H, Alpine, Italian\_H, D-Folk\_H, French, Scottish.



## 2.7 Bellows Detune

(Off, Low, Standard, High,  
Réglage par défaut: Standard)

Ce paramètre confère davantage de réalisme aux sons émulés par votre FR-7b/FR-5b. Vous pouvez définir ici l'intensité avec laquelle la hauteur des lames main droite change quand vous poussez ou tirez le soufflet plus vite que d'habitude.

Si le réglage "Standard" vous semble trop modéré, essayez "High". S'il est trop fort, choisissez "Low". Si vous ne souhaitez aucun effet de battement, sélectionnez "Off". Le réglage produisant la plus grande authenticité dépend du ou des instruments sélectionnés (voyez "2.1 Reed Type").



## 2.8 Reverb Send, 2.9 Chorus Send, 2.10 Delay Send

(0~127 pour tous les trois) Servez-vous de ces paramètres pour régler le niveau d'envoi aux effets reverb, chorus et delay (c.-à-d. la quantité d'effet pour la section Treble). Plus la valeur est élevée, plus la section main droite est traitée par l'effet en question.

Le principe est le même que dans une cathédrale: plus vous chantez fort, plus vous obtenez de réverbération (de chorus ou de delay). Ainsi, plus vous chantez fort dans la cathédrale, plus vous augmentez le niveau d'envoi du signal (votre voix) traité par l'environnement acoustique.

Les autres sections (Bass, Free Bass, etc.) comportent les mêmes paramètres. Vous pouvez donc créer une image sonore constituée de plusieurs "niveaux" (avant-plan, arrière-plan).

D'autres pages permettent d'éditer les effets proprement dits (voyez p. 170).



## 2.11 Aftertouch Pitch

(Off, 1/4 Down, 1/2 Down, 1/4 Up, 1/2 Up, Réglage par défaut: Off)

Une pression légère sur la barre Master du FR-7b/FR-5b génère des messages d'aftertouch. Cet effet permet de diminuer la hauteur (en abaissant temporairement la note) d'un quart ("1/4 Down") ou d'un demi-ton ("1/2 Down"). Sélectionnez "1/4 Up" ou "1/2 Up" pour augmenter la hauteur des notes d'un quart ou d'un demi-ton. Sélectionnez "Off" pour désactiver la reconnaissance d'aftertouch de la barre Master.



**Remarque:** Cet effet aftertouch s'applique à toutes les notes produites simultanément. (Les experts du MIDI parlent de "aftertouch canal".)

## 2.12 Bass Link

Ces deux paramètres vous permettent de définir le registre/son Bass et/ou Orchestra Bass sélectionné chaque fois que vous appuyez sur le registre Treble en cours d'édition. Cela vous permet de n'actionner qu'un registre au lieu de deux minimum (un Treble et un Bass). Vous disposez encore d'autres paramètres vous permettant d'associer des sons Treble Orchestra et/ou Chord/Free Bass Orchestra au registre accordéon sélectionné (voyez ci-dessous).

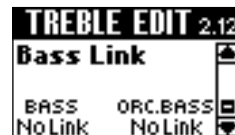

Cette page offre les options suivantes:

- BASS: No Link, Bass 1~7, Free 1~7 (Ce choix influe en outre sur les options du paramètre "2.14 Orchestra Chord Link".)
- ORC.BASS: No Link, Acoustic, Bowed, Fingered, Fretless, Picked, Tuba, Tuba Mix

Si vous définissez un registre "Free", la section Bass active automatiquement le mode basses libres lorsque vous appuyez sur le registre Treble alors que la fonction "Bass Link" est active. (Si vous définissez un registre "Bass", la section Bass passe du mode Free Bass au mode Bass, si nécessaire.)

Si vous définissez aussi un son "ORC.BASS" (autre que "No Link"), la section Bass active automatiquement la partie Orchestra Bass quand vous appuyez sur le registre Treble alors que la fonction "Bass Link" est active.

Sélectionnez "No Link" si vous ne voulez aucun lien entre le registre main droite actuellement sélectionné et la section Bass ou Orchestra Bass.

Ce lien automatique n'entre pas en vigueur quand vous le définissez à cette page – il est simplement actif et "préréglé". Pour activer la fonction "Bass Link", maintenez le registre [ORCHESTRA] enfoncé et appuyez sur [9]:

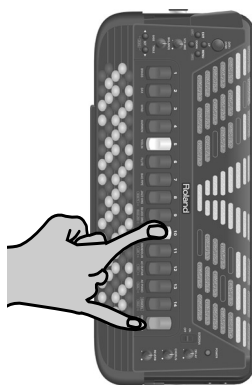

**Remarque:** Le simple fait d'activer le lien n'opère aucun changement (le registre Bass/Free Bass/Orchestra Bass/Orchestra Chord/Orchestra Free Bass ne change pas immédiatement). Pour rendre le lien opérationnel, sélectionnez un autre registre Treble dont la fonction "Bass Link" est active.

Répétez cette procédure pour désactiver la fonction "Bass Link" si vous n'en avez plus besoin.

Voici comment les liens sont indiqués à la page principale:



**Remarque:** Un réglage permet d'activer automatiquement cette fonction à chaque mise sous tension du FR-7b/FR-5b. Voyez "10.9 Startup" à la p. 178.

## 2.13 Orchestra Link

Cette fonction permet d'associer un son orchestral au registre main droite en cours d'édition et de spécifier le mode à utiliser. Voyez aussi la description des modes sous "Sélection du mode Orchestra" à la p. 132.

Voici les options disponibles pour ces paramètres:

- REGISTER: No Link, 1A Trombone, 1B Trumpet, 2A TenorSax, 2B AltoSax, 3A Clarinet, 3B Oboe, 4A Harmonica, 4B MuteHarm, 5A Violin, 5B Pizzicato, 6A Flute, 6B PanFlute, 7A HighLand, 7B Zampogna, 8A PercOrgan, 8B JazzOrgan, 9A RotOrgan, 9B TremOrg, 10 ScatVoice, 11 Mandolin, 12 AcGuitar, 13 AcPiano
  - MODE: ----, Solo, Dual, Low, High, Solo M, Dual M, Low M, High M
- Sélectionnez "No Link" si vous ne voulez aucun lien entre le registre main droite sélectionné et la section Orchestra Treble.

"--" indique que le mode actuellement sélectionné ne change pas. Aussi, si le mode LOW est sélectionné quand vous appuyez sur ce registre, le son orchestral sélectionné ici peut être joué en mode LOW.

Les options "M" sont plus ou moins semblables. Il y a cependant une différence importante: elles n'activent pas la partie Orchestra si elle est coupée (alors que les options sans le "M" le font). Si vous réglez MODE sur "Dual M" avant de sélectionner ce registre, le son orchestral (assigné à "REGISTER") change tout comme le réglage MODE – mais la partie Orchestra n'est pas activée (si elle est coupée).

Ce lien automatique n'entre pas en vigueur quand vous le définissez à cette page – il est simplement actif et "préréglé". Pour activer la fonction "Orchestra Link", maintenez le registre **ORCHESTRA** enfoncé et appuyez sur **10**:

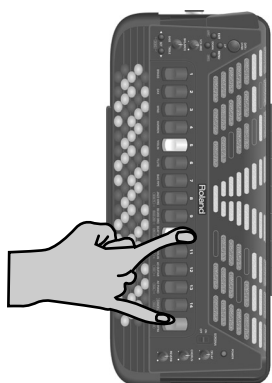

**Remarque:** Le simple fait d'activer le lien n'opère aucun changement (le son orchestral ne change pas immédiatement). Pour que le lien fonctionne, sélectionnez un autre registre main droite pour lequel la fonction "Orchestra Link" est active. Répétez cette procédure pour désactiver la fonction "Orchestra Link" si vous n'en avez plus besoin (ou assignez "CANCEL" à un autre registre main droite et actionnez-le).

Voici comment les liens sont indiqués à la page principale:



**Remarque:** Un réglage permet d'activer automatiquement cette fonction à chaque mise sous tension du FR-7b/FR-5b. Voyez "10.9 Startup" à la p. 178.

## 2.14 Orchestra Chord Link

Ce paramètre vous permet de définir le son Orchestra Chord ou Orchestra Free Bass sélectionné chaque fois que vous appuyez sur le registre Treble en cours d'édition. Cela vous permet de n'actionner qu'un registre au lieu de deux minimum (un Treble et un Bass).



Les sections Orchestra Chord et Orchestra Free Bass s'excluent mutuellement (il n'y a pas de boutons d'accords en mode Free Bass).

- CHORD-FREEBS: No Link, CHD-Trombone, CHD-TenorSax, CHD-Clarinet, CHD-TremOrg, CHD-Voice, CHD-AcGuitar, CHD-AcPiano, FBS-Trombone, FBS-Clarinet, FBS-Oboe, FBS-Flute, FBS-PercOrgan, FBS-AcGuitar, FBS-AcPiano
- Les options dépendent du réglage "2.12 Bass Link" car les sections Orchestra Chord et Orchestra Free Bass ne sont pas toujours disponibles:

Réglage "2.12 Bass Link"	Possibilités pour "2.14 Orchestra Chord Link"
No Link	No Link, CHD-Trombone, CHD-TenorSax, CHD-Clarinet, CHD-TremOrg, CHD-Voice, CHD-AcGuitar, CHD-AcPiano, FBS-Trombone, FBS-Clarinet, FBS-Oboe, FBS-Flute, FBS-PercOrgan, FBS-AcGuitar, FBS-AcPiano
Bass 1~7	No Link, CHD-Trombone, CHD-TenorSax, CHD-Clarinet, CHD-TremOrg, CHD-Voice, CHD-AcGuitar, CHD-AcPiano
Free 1~7	No Link, FBS-Trombone, FBS-Clarinet, FBS-Oboe, FBS-Flute, FBS-PercOrgan, FBS-AcGuitar, FBS-AcPiano

"Bass" et "Free Bass" sont deux modes différents. En mode "Free Bass", tous les boutons de basse jouent des sons de basse d'accordéon. Les options "CHD" n'ont en l'occurrence aucune raison d'être. C'est pourquoi il est impossible de les sélectionner.

Inversement, si vous passez en mode "Bass" (en sélectionnant un des sept registres Bass pour "2.12 Bass Link"), les sons Orchestra Free Bass ne peuvent pas être utilisés. C'est pourquoi il est impossible de les sélectionner ici.

Par contre, comme "2.12 Bass Link" détermine ce qui est possible ou non, un changement de son réglage peut corriger votre réglage "2.14 Orchestra Chord Link". Exemple:

Imaginons que vous avez d'abord réglé "2.14 Orchestra Chord Link" sur "FBS-Flute" (alors que "2.12 Bass Link" est réglé sur "No Link"). Vous changez ensuite d'avis et réglez "2.12 Bass Link" sur "Bass 6". Cela signifie que "FBS-Flute" n'est plus reconnu (car c'est un son orchestral Free Bass qui n'est pas disponible en mode Bass). Le FR-7b/FR-5b change donc "2.14 Orchestra Chord Link" en "No Link".

C'est pourquoi nous vous conseillons de commencer par régler 2.12 Bass Link "BASS" (si vous en avez besoin) et puis seulement "2.14 Orchestra Chord Link".

**Remarque:** Le réglage 2.12 Bass Link "ORC.BASS" n'influence pas les options disponibles pour 2.14 Orchestra Chord Link.

Ce lien automatique n'entre pas en vigueur quand vous le définissez à cette page – il est simplement actif et "préréglé". Pour activer la fonction "Bass Link" (qui s'applique aussi à la section Orchestra Chord ou Orchestra Free Bass), maintenez le registre **ORCHESTRA** enfoncé et appuyez sur **9**:



**Remarque:** Le simple fait d'activer le lien n'opère aucun changement (le son Orchestra Chord ou Orchestra Free Bass ne change pas immédiatement). Pour rendre le lien opérationnel, sélectionnez un autre registre Treble dont la fonction "Bass Link" est active.

**Remarque:** Les fonctions Orchestra Chord et Orchestra Free Bass Link doivent être activées/coupées avec la procédure "Bass Link". Il n'y a pas moyen d'activer/couper la fonction pour les sections Orchestra Chord et Orchestra Free Bass.

Répétez cette procédure pour désactiver la fonction "Bass Link" si vous n'en avez plus besoin (ou assignez "CANCEL" à un autre registre Treble et actionnez-le).

Voici comment les liens sont indiqués à la page principale:



## 2.15 Treble MIDI TX

Cette page contient une série de paramètres MIDI à régler successivement pour le registre sélectionné. Pour en savoir plus sur les paramètres MIDI, voyez page 194. Ces paramètres sont sauvegardés avec tous les autres paramètres de Set. Vous pouvez donc utiliser des paramètres MIDI différents pour chaque Set, voire chaque registre d'un Set.

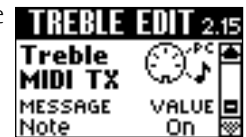

## Paramètres '3. BASS EDIT'



Les paramètres du groupe BASS EDIT s'appliquent à la section Bass (notes de basse et d'accord) et sont sauvegardés dans le Set sélectionné. Ils permettent de créer votre propre accordéon (virtuel). Après avoir réglé ces paramètres, il vous faudra sans doute aussi modifier les réglages TREBLE EDIT ou FREE BS EDIT (également sauvegardés dans le Set). Voyez les pages 144 et 146 pour la sélection et l'édition des paramètres.

Appuyez simultanément sur **[UP]** et **[DOWN]** pour choisir la valeur indiquée comme "Réglage par défaut". Voyez en outre les conseils d'ordre général sous "Introduction" à la p. 149.

### Remarque importante

Tous les changements effectués ici s'appliquent au dernier registre main gauche que vous avez sélectionné. Veillez donc bien à appuyer sur le registre dont vous voulez changer les réglages avant de choisir et d'éditer le moindre paramètre BASS EDIT. Cependant, vous pouvez décider de sauvegarder vos réglages dans un autre registre (voyez ci-dessous) si vous remarquez que vous avez édité le mauvais registre.

### Sauvegarde de vos changements

Tout changement que vous effectuez peut être sauvegardé avec la fonction WRITE. Bien qu'il ne soit pas nécessaire de sauvegarder vos changements immédiatement, n'oubliez pas que vous les perdez dans les cas suivants:

- Quand vous changez de Set
  - Quand vous coupez l'alimentation du FR-7b/FR-5b
- Sauvegardez les changements auxquels vous tenez aussi vite que possible dans le FR-7b/FR-5b. Procédez comme suit.

- (1) Maintenez le bouton **[MENU/WRITE]** enfoncé jusqu'à ce que la page suivante s'affiche:



- (2) Tournez la commande **[DATA/ENTER]** (ou utilisez les boutons **[UP]**/**[DOWN]**) pour sélectionner "Bass".



- (3) Appuyez sur la commande **[DATA/ENTER]** pour confirmer votre choix.



- (4) Utilisez la commande **[DATA/ENTER]** ou les boutons **[UP]**/**[DOWN]** pour spécifier ce que vous voulez sauvegarder:

Current: Le registre en cours d'édition.

Currt + SCom: Le registre en cours d'édition et les réglages Set Common (page 169).

ALL: Tous les registres. C'est probablement le choix le plus sûr car ainsi, vous n'oubliez aucun registre Bass. (Il est effectivement parfaitement possible d'éditer plusieurs registres sans les sauvegarder.)

- (5) Appuyez sur la commande **[DATA/ENTER]** pour confirmer votre choix.

Selon votre choix à l'étape (3) ci-dessus, l'écran se présente maintenant comme ceci:

Si vous avez choisi "Current" ou "Currt+SCom"



Si vous choisissez "ALL"



→ Passez à l'étape (8)

- (6) Entrez un nom pour le registre que vous voulez sauvegarder.

Voyez p. 149 pour en savoir plus. Changez le nom uniquement si le nom affiché à l'écran ne vous convient pas.

- (7) Appuyez sur le bouton **[MENU/WRITE]** pour passer à la page suivante:

Si vous avez choisi "Current" ou "Currt+SCom"



- (8) Utilisez la commande **[DATA/ENTER]** ou les boutons **[UP]**/**[DOWN]** pour choisir le Set devant accueillir vos changements.

Effectuez ce réglage si vous ne voulez pas sauvegarder vos réglages dans le Set en cours.

- (9) (Pour "Current" uniquement:)

Appuyez sur la commande **[DATA/ENTER]** pour choisir "REGISTER" puis tournez-la pour choisir le numéro du registre de destination pour la nouvelle version (1~7).



- (10) Appuyez sur le bouton **MENU/WRITE** pour sauvegarder vos changements. L'écran affiche brièvement la confirmation suivante:



- (11) Appuyez sur le bouton **EXIT/JUMP** pour retourner à la page principale.

**Remarque:** Voyez les pages 144 et 146 pour la sélection et l'édition des paramètres ci-dessous.

### 3.1 Reed Type

Ce paramètre permet de transformer le registre choisi en un instrument différent et d'assigner des sons différents à chaque lame jouée par le registre. Pour en savoir plus sur les possibilités et les points auxquels vous devez faire attention, voyez "2.1 Reed Type" à la p. 150. N'oubliez pas que le paramètre de cette page s'applique uniquement au registre *Bass* sélectionné.



- En cas de besoin, appuyez sur la commande **DATA/ENTER** pour sélectionner le paramètre "FOOT". Choisissez ensuite la lame à laquelle vous voulez assigner un autre son en tournant la commande **DATA/ENTER**.  
Voici les options: ALL, 16', 8', 8'-4', 4', 2'
- Appuyez sur la commande **DATA/ENTER** pour choisir "TYPE" puis tournez la commande **DATA/ENTER** pour sélectionner un type ("instrument").  
Voici les options TYPE: Bandoneon, I-Folk, I-Folk2, Classic, Cajun, Jazz, F-Folk, D-Folk, Organetto, F-Folk2, Classic2, Studio, Tradition, Steierische, Trikitixa  
Voici comment gagner du temps quand vous changez le TYPE pour une ou plusieurs lames: supposons que toutes les lames soient actuellement réglées sur le mauvais "TYPE" et que vous vouliez utiliser 16', 8' et 4' comme "Bandoneon". Dans ce cas, réglez FOOT sur "ALL" et TYPE sur "Bandoneon". Utilisez ensuite STATUS à la page "Register" pour désactiver les lames dont vous n'avez pas besoin.

### 3.2 Register

Les paramètres de cette page s'utilisent en combinaison avec les réglages décrits ci-dessus. Ici, vous spécifiez quelles lames sont audibles et comment elles sont jouées. C'est donc ici que vous spécifiez si les sons sélectionnés ci-dessus sont utilisés ou non.



- Si nécessaire, appuyez sur la commande **DATA/ENTER** pour choisir le paramètre "FOOT" puis tournez la commande **DATA/ENTER** pour choisir la lame voulue.  
Voici les options: 16', 8', 8'-4', 4', 2'

- Appuyez sur la commande **DATA/ENTER** pour choisir le paramètre "STATUS" puis tournez la commande **DATA/ENTER** pour spécifier si la lame sélectionnée est audible et si elle peut être utilisée ou non pour jouer des accords.

Voici les options STATUS: Off, Bass, Chord, Bass&Chord. La disponibilité des options dépend toujours du jeu sélectionné:

	16	8	8-4	4	2
Off	Oui	Oui	Oui	Oui	Oui
Chord	Non	Non	Oui	Oui	Oui
Bass	Oui	Oui	Non	Non	Non
Bass&Chord	Non	Non	Oui	Oui	Oui

**Remarque:** Vous ne pouvez pas assigner "Bass&Chord" à "8-4" ou "Chord" à "2". Toute les lames (16 & 8 pour la basse, 8-4, 4 & 2 pour les accords) doivent avoir la même assignation. Si vous sélectionnez "Bass&Chord" pour "4" et assignez ensuite "2" à "Chord", "4" passe automatiquement à "Chord" (la dernière sélection est donc adoptée par toutes les lames du même groupe "oui"). En revanche, vous pouvez choisir "Off" individuellement pour chaque lame.

**Remarque:** Quand vous changez le type de lame en sélectionnant "ALL", les paramètres "Button Noise" et "Reed Growl" s'alignent automatiquement sur le type de lame choisi ici. Vous devrez peut-être les changer par la suite si vous voulez utiliser un autre type de bruit.

### 3.3 Reed Volume

(Off, -40~"Std"~40, Réglage par défaut: Std) Voici le dernier paramètre que vous pouvez régler individuellement pour chaque lame. Il permet de produire le "mélange" (balance) voulu pour les lames actives (voyez "Register").



Il s'agit d'un paramètre relatif. Sa valeur est donc ajoutée à ou soustraite de la valeur standard ("Std"). Nous vous conseillons de désigner la lame la plus importante et de régler son paramètre Volume sur "Std". Réduisez ou augmentez ensuite le volume des lames "annexes" pour produire la balance voulue.

- Appuyez sur la commande **DATA/ENTER** pour sélectionner le paramètre "FOOT". Choisissez ensuite la lame dont vous voulez régler le volume en tournant la commande **DATA/ENTER**.  
Voici les options: ALL (toutes les lames simultanément), 16', 8', 8'-4', 4', 2'
- Appuyez sur la commande **DATA/ENTER** pour sélectionner le paramètre "LEVEL" puis tournez la commande **DATA/ENTER** pour régler le volume.

**Remarque:** Vous pouvez modifier le volume global de la section Bass (tous les registres) avec la commande **BALANCE**.

### 3.4 Button Noise

Sur la plupart des accordéons, vous pouvez jouer la section main gauche avec des boutons. Ces boutons produisent un bruit typique quand ils sont enfoncés. Cette page permet de spécifier l'instrument dont vous





voulez produire les bruits de boutons quand vous sélectionnez ce registre pendant le jeu. (Vous pouvez assigner des bruits différents à d'autres registres main gauche.)

Il n'existe qu'un TYPE par registre (pour les 5 lames). Voici les options: Bandoneon, I-Folk, I-Folk2, Classic, Cajun, Jazz, F-Folk, D-Folk, Organetto, F-Folk2, Classic2, Studio, Tradition, Steierische, Trikitixa.

Réglez le niveau du bruit avec le paramètre LEVEL ("Off", -40~"Std"~40, Réglage par défaut: Std).

**Remarque:** Quand vous changez le type de lame en sélectionnant "ALL" pour "Reed Type", ce réglage de bruit s'aligne automatiquement sur le type de lame choisi. Choisissez donc d'abord le type de lame et changez ensuite le type de bruit.

### 3.5 Reed Growl

Ce paramètre permet de simuler

le bruit typique que fait une lame de basse juste avant d'arrêter complètement de vibrer (une "flatulence musicale", en quelque sorte).

Chaque membre de la famille des accordéons produit son propre "grondement" typique. Vous obtiendrez sans doute l'effet le plus réaliste en choisissant le "grondement" correspondant au son sélectionné avec "Reed Type". Toutefois, rien ne vous empêche d'en choisir un autre si vous le préférez.

- Si nécessaire, appuyez sur la commande **[DATA/ENTER]** pour choisir le paramètre "TYPE" puis tournez la commande **[DATA/ENTER]** pour choisir un des types d'instruments disponibles: Bandoneon, I-Folk, I-Folk2, Classic, Cajun, Jazz, F-Folk, D-Folk, Organetto, F-Folk2, Classic2, Studio, Tradition, Steierische, Trikitixa
- Appuyez sur la commande **[DATA/ENTER]** pour sélectionner le paramètre "LEVEL". Réglez ensuite le volume (Off, -40~"Std"~40) du grondement de lame ("Reed Growl") choisi en tournant la commande **[DATA/ENTER]**.

**Remarque:** Chaque fois que vous changez le type de lame en sélectionnant "ALL" pour "Reed Type", ce réglage de grondement s'aligne automatiquement sur le type de lame choisi. Choisissez donc d'abord le type de lame et changez ensuite le type de grondement.

### 3.6 Bellows Detune

(Off, Low, Standard, High, Réglage par défaut: Standard)

Ce paramètre confère davantage de réalisme aux sons émus par votre FR-7b/FR-5b. Ici,

vous pouvez définir l'intensité avec laquelle la hauteur de la ou des lames main droite simulées change quand vous poussez ou tirez le soufflet plus vite que d'habitude.

Si le réglage "Standard" vous semble trop modéré, essayez "High". S'il est trop fort, choisissez "Low". Si vous ne souhaitez aucun effet de battement, sélectionnez "Off". Le réglage produisant la plus grande authenticité dépend du ou des instruments sélectionnés (voyez "Reed Type").



### 3.7 Reverb Send, 3.8 Chorus Send, 3.9 Delay Send

(0~127 pour tous les trois) Servez-vous de ces paramètres pour régler le niveau d'envoi aux effets réverb, chorus et delay (c.-à-d. la quantité d'effet qui doit être appliquée à la section Bass). Plus la valeur est élevée, plus la section Bass est traitée par l'effet en question.

Les autres sections (Treble, Free Bass, etc.) ont les mêmes paramètres. Vous pouvez donc créer une image sonore constituée de plusieurs "niveaux" (avant-plan, arrière-plan).

D'autres pages permettent d'éditer les effets proprement dits (voyez p. 170).



### 3.10 Bass MIDI TX, 3.11 Chord MIDI TX

Ces pages contiennent une série de paramètres MIDI à régler successivement pour le registre sélectionné. Une page permet de spécifier les messages MIDI que les notes de basse (les deux ou trois rangées de boutons les plus proches du soufflet) sont censées transmettre. L'autre page remplit le même rôle pour les accords (les autres boutons de la section Bass).

Pour en savoir plus sur les paramètres MIDI, voyez page 194. Ces paramètres sont sauvegardés avec tous les autres paramètres de Set. Vous pouvez donc utiliser des paramètres MIDI différents pour chaque mémoire, voire chaque jeu d'une mémoire.



## Paramètres '4. FREE BASS EDIT'



Les paramètres du groupe FREE BS EDIT s'appliquent à la section Bass quand elle est utilisée en mode de basses libres "Free Bass" (voyez p. 129) et sont sauvegardés dans la mémoire sélectionnée. Ils permettent de créer votre propre accordéon (virtuel). Après avoir réglé ces paramètres, il faudra sans doute aussi modifier les réglages TREBLE EDIT (également sauvegardés dans le Set). Voyez les pages 144 et 146 pour la sélection et l'édition des paramètres.

Appuyez simultanément sur **[UP]** et **[DOWN]** pour choisir la valeur indiquée comme "Réglage par défaut". Voyez en outre les conseils d'ordre général sous "Introduction" à la p. 149.

### Remarques importantes

- Tous les changements effectués ici s'appliquent au dernier registre basses libres ("Free Bass") que vous avez sélectionné. Veillez donc bien à appuyer sur le registre dont vous voulez changer les réglages avant de choisir et d'éditer le moindre paramètre FREE BS EDIT. Cependant, vous pouvez décider de sauvegarder vos réglages dans un autre registre (voyez ci-dessous) si vous remarquez que vous avez édité le mauvais registre.
- Pour savoir comment sélectionner le système de notes pour le mode de basses libres, voyez page 177. Ce réglage est commun à toutes les mémoires.

### Sauvegarde de vos changements

Tout changement que vous effectuez peut être sauvegardé avec la fonction WRITE. Bien qu'il ne soit pas nécessaire de sauvegarder vos changements immédiatement, n'oubliez pas que vous les perdez dans les cas suivants:

- Quand vous changez de Set
  - Quand vous coupez l'alimentation du FR-7b/FR-5b
- Sauvegardez les changements auxquels vous tenez aussi vite que possible dans le FR-7b/FR-5b. Procédez comme suit.

- (1) Maintenez le bouton **[MENU/WRITE]** enfoncé jusqu'à ce que la page suivante s'affiche:



- (2) Tournez la commande **[DATA/ENTER]** (ou utilisez les boutons **[UP]/[DOWN]**) pour sélectionner "Free Bass".



- (3) Appuyez sur la commande **[DATA/ENTER]** pour confirmer votre choix.



- (4) Utilisez la commande **[DATA/ENTER]** ou les boutons **[UP]/[DOWN]** pour spécifier ce que vous voulez sauvegarder:

Current: Le registre en cours d'édition.

Current + SCom: Le registre en cours d'édition et les réglages Set Common (page 169).

ALL: Tous les registres. C'est probablement le choix le plus sûr car ainsi, vous n'oublierez aucun registre Free Bass. (Il est effectivement parfaitement possible d'éditer plusieurs registres sans les sauvegarder.)

- (5) Appuyez sur la commande **[DATA/ENTER]** pour confirmer votre choix.

Selon votre choix à l'étape (3) ci-dessus, l'écran se présente maintenant comme ceci:

Si vous avez choisi "Current" ou "Current+SCom"



Si vous choisissez "ALL"



→ Passez à l'étape (8)

- (6) Entrez un nom pour le registre que vous voulez sauvegarder.

Voyez p. 149 pour en savoir plus. Changez le nom uniquement si le nom affiché à l'écran ne vous convient pas.

- (7) Appuyez sur le bouton **[MENU/WRITE]** pour passer à la page suivante:

Si vous avez choisi "Current" ou "Current+SCom"



- (8) Utilisez la commande **[DATA/ENTER]** ou les boutons **[UP]/[DOWN]** pour choisir le Set devant accueillir vos changements.

Effectuez ce réglage si vous ne voulez pas sauvegarder vos réglages dans le Set en cours.

- (9) (Pour "Current" uniquement):

Appuyez sur la commande **[DATA/ENTER]** pour choisir "REGISTER" puis tournez-la pour choisir le numéro du registre de destination pour la nouvelle version (1~7).

- (10) Appuyez sur le bouton **[MENU/WRITE]** pour sauvegarder vos changements. L'écran affiche brièvement la confirmation suivante:



- (11) Appuyez sur le bouton **[EXIT/JUMP]** pour retourner à la page principale.

**Remarque:** Voyez les pages 144 et 146 pour la sélection et l'édition des paramètres ci-dessous.

#### 4.1 Reed Type

Ce paramètre permet de transformer le registre choisi en un instrument différent et d'assigner des sons différents à chaque jeu joué par le registre.

**Remarque:** Vous remarquerez que vous disposez ici de moins d'options que pour la section Bass. Cela provient du fait que le mode basses libres ne permet pas de jouer des accords.

- En cas de besoin, appuyez sur la commande **[DATA/ENTER]** pour sélectionner le paramètre "FOOT". Choisissez ensuite la lame à laquelle vous voulez assigner un autre son en tournant la commande **[DATA/ENTER]**. Voici les options: ALL, 16', 8'

- Appuyez sur la commande **[DATA/ENTER]** pour sélectionner le paramètre "TYPE" puis tournez la commande **[DATA/ENTER]** pour sélectionner un type ("instrument").

Voici les options TYPE: Bandoneon, I-Folk, I-Folk2, Classic, Cajun, Jazz, F-Folk, D-Folk, Organetto, F-Folk2, Classic2, Studio, Tradition, Steierische, Trikitixa

**Remarque:** Quand vous changez le type de lame en sélectionnant "ALL", les paramètres "Button Noise" et "Reed Growl" s'alignent automatiquement sur le type de lame choisi ici. Vous devrez peut-être les changer par la suite si vous voulez utiliser un autre type de bruit.

#### 4.2 Register

Les paramètres de cette page s'utilisent en combinaison avec les réglages décrits ci-dessus. Ici, vous spécifiez quelles lames sont audibles et comment elles sont jouées. C'est donc ici que vous spécifiez si les sons sélectionnés ci-dessus sont utilisés ou non.

- En cas de besoin, appuyez sur la commande **[DATA/ENTER]** pour sélectionner le paramètre "FOOT". Choisissez ensuite la lame à laquelle vous voulez assigner un autre son en tournant la commande **[DATA/ENTER]**. Voici les options: ALL, 16', 8'
- Appuyez sur la commande **[DATA/ENTER]** pour choisir le paramètre "STATUS" puis tournez la commande **[DATA/ENTER]** pour spécifier si la lame sélectionnée sonne et les boutons disponibles pour la jouer. Voici les options STATUS: Off (coupé), Low (moitié inférieure), High (moitié supérieure), Whole (tous les boutons).



Ces options vous permettent de programmer ce que les claviéristes appellent un "partage". Vous pouvez créer plusieurs combinaisons sympas, comme "High" pour 8' et "Low" pour 16' (ou vice versa), ou encore "Whole" pour 16' (tous les boutons) et "High" pour 8' (les trois rangées supérieures uniquement).

**Remarque:** L'assignation d'un même réglage STATUS partiel ("High" ou "Low") aux deux lames est un peu étrange. En effet, vous ne disposez plus alors que de la moitié des boutons de basse. Elle est toutefois possible...

#### 4.3 Reed Volume

(Off, -40~"Std"~40, Réglage par défaut: Std) Voici le dernier paramètre que vous pouvez régler individuellement pour chaque lame. Il permet de produire le "mélange" (balance de volume) voulu pour les lames actives.



Il s'agit d'un paramètre relatif. Sa valeur est donc ajoutée à ou soustraite de la valeur standard ("Std"). Nous vous conseillons de désigner la lame la plus importante et de régler son paramètre Volume sur "Std". Réduisez ou augmentez ensuite le volume de la lame "annexe" pour produire la balance voulue.

- Appuyez sur la commande **[DATA/ENTER]** pour sélectionner le paramètre "FOOT". Choisissez ensuite la lame dont vous voulez régler le volume en tournant la commande **[DATA/ENTER]**. Voici les options: ALL (les deux lames simultanément), 16', 8'
- Appuyez sur la commande **[DATA/ENTER]** pour sélectionner le paramètre "LEVEL" puis tournez la commande **[DATA/ENTER]** pour régler le volume.

**Remarque:** Vous pouvez modifier le volume global de la section Free Bass (tous les registres) avec la commande **[BALANCE]**.

#### 4.4 Button Noise

Sur la plupart des accordéons, vous pouvez jouer la section main gauche avec des boutons. Ces boutons produisent un bruit typique quand ils sont enfoncés.



Cette page permet de spécifier l'instrument dont vous voulez produire les bruits de boutons quand vous sélectionnez ce registre. (Notez que vous pouvez assigner des bruits différents à d'autres registres basses libres.)

Vous disposez d'un seul TYPE pour le registre entier. Voici les options: Bandoneon, I-Folk, I-Folk2, Classic, Cajun, Jazz, F-Folk, D-Folk, Organetto, F-Folk2, Classic2, Studio, Tradition, Steierische, Trikitixa

Réglez le niveau du bruit avec le paramètre LEVEL (Off, -40~"Std"~40, Réglage par défaut: Std).

**Remarque:** Quand vous changez le type de lame en sélectionnant "ALL" pour "Reed Type", ce réglage de bruit s'aligne automatiquement sur le type de lame choisi. Choisissez donc d'abord le type de lame et changez ensuite le type de bruit.

#### 4.5 Reed Growl

Ce paramètre permet de simuler le bruit typique que fait une lame de basse juste avant d'arrêter complètement de vibrer. Chaque membre de la famille des accordéons produit son propre "grondement" typique. Vous obtiendrez sans doute l'effet le plus réaliste en choisissant le "grondement" correspondant au son sélectionné avec "Reed Type". Toutefois, rien ne vous empêche d'en choisir un autre si vous le préférez.



- Si nécessaire, appuyez sur la commande **[DATA/ENTER]** pour choisir le paramètre "TYPE" puis tournez la commande **[DATA/ENTER]** pour choisir un des types d'instruments disponibles:  
Bandoneon, I-Folk, I-Folk2, Classic, Cajun, Jazz, F-Folk, D-Folk, Organetto, F-Folk2, Classic2, Studio, Tradition, Steierische, Trikitixa
- Appuyez sur la commande **[DATA/ENTER]** pour sélectionner le paramètre "LEVEL". Réglez ensuite le volume (Off, -40~"Std"~40) du paramètre "Reed Growl" en tournant la commande **[DATA/ENTER]**.

**Remarque:** Chaque fois que vous changez le type de lame en sélectionnant "ALL" pour "Reed Type", ce réglage de grondement s'aligne automatiquement sur le type de lame choisi. Choisissez donc d'abord le type de lame et changez ensuite le type de grondement.

#### 4.6 Bellows Detune

(Off, Low, Standard, High, Réglage par défaut: Standard)  
Ce paramètre confère davantage de réalisme aux sons émus par votre FR-7b/FR-5b. Vous pouvez définir ici l'intensité avec laquelle la hauteur de la ou des lames de basses libres simulées change quand vous poussez ou tirez le soufflet plus vite que d'habitude.



Si le réglage "Standard" vous semble trop modéré, essayez "High". S'il est trop fort, choisissez "Low". Si vous ne souhaitez aucun effet de battement, sélectionnez "Off". Le réglage produisant la plus grande authenticité dépend du ou des instruments sélectionnés (voyez "Reed Type").

#### 4.7 Reverb Send, 4.8 Chorus Send, 4.9 Delay Send

(0~127 pour tous les trois) Servez-vous de ces paramètres pour régler le niveau d'envoi aux effets réverb, chorus et delay (c.-à-d. la quantité d'effet qui doit être appliquée à la section Free Bass). Plus la valeur est élevée, plus la section Free Bass est traitée par l'effet en question.

Les autres sections (Treble, Bass, etc.) ont les mêmes paramètres. Vous pouvez donc créer une image sonore constituée de plusieurs "niveaux" (avant-plan, arrière-plan).



D'autres pages permettent d'éditer les effets proprement dits (voyez p. 170).

#### 4.10 Free Bass MIDI TX

Cette page contient une série de paramètres MIDI à régler successivement pour le registre sélectionné.



Pour en savoir plus sur les paramètres MIDI, voyez page 194. Ces paramètres sont sauvegardés avec tous les autres paramètres de Set. Vous pouvez donc utiliser des paramètres MIDI différents pour chaque mémoire, voire chaque jeu d'une mémoire.

## Paramètres '5. ORC BASS EDIT'



Les paramètres du groupe ORC.BASS EDIT vous permettent d'éditer la section Orchestra Bass. Pour en savoir plus sur la section Orchestra Bass, voyez page 134. Voyez les pages 144 et 146 pour la sélection et l'édition des paramètres. Appuyez simultanément sur **[UP]** et **[DOWN]** pour choisir la valeur indiquée comme "Réglage par défaut".

### Remarque importante

Vous pouvez automatiser la sélection des sons Orchestra Bass (c.-à-d. les "sons orchestraux de basse") à la page "2.12 Bass Link" (page 152) – et ce pour chaque registre main droite (Treble).

### Sauvegarde de vos changements

Tout changement que vous effectuez peut être sauvegardé avec la fonction WRITE. Bien qu'il ne soit pas nécessaire de sauvegarder vos changements immédiatement, n'oubliez pas que vous les perdez dans les cas suivants:

- Quand vous changez de Set
  - Quand vous coupez l'alimentation du FR-7b/FR-5b
- Sauvegardez les changements auxquels vous tenez aussi vite que possible dans le FR-7b/FR-5b. Procédez comme suit.

- (1) Maintenez le bouton **[MENU/WRITE]** enfoncé jusqu'à ce que la page suivante s'affiche:



- (2) Tournez la commande **[DATA/ENTER]** (ou utilisez les boutons **[UP]**/**[DOWN]**) pour sélectionner "Orch. Bass".



- (3) Appuyez sur la commande **[DATA/ENTER]** pour confirmer votre choix.



- (4) Utilisez la commande **[DATA/ENTER]** ou les boutons **[UP]**/**[DOWN]** pour spécifier ce que vous voulez sauvegarder:

Current: Le registre en cours d'édition.

Current + SCom: Le registre en cours d'édition et les réglages Set Common (page 169).

ALL: Tous les registres. C'est probablement le choix le plus sûr car ainsi, vous n'oubliez aucun registre Orchestra Bass. (Il est effectivement parfaitement possible d'éditer plusieurs registres sans les sauvegarder.)

- (5) Appuyez sur la commande **[DATA/ENTER]** pour confirmer votre choix.

Selon votre choix à l'étape (3) ci-dessus, l'écran se présente maintenant comme ceci:

Si vous avez choisi "Current" ou "Current+SCom"

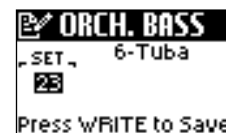

(Vous ne pouvez pas changer de registre ou changer le nom du registre en cours.)

Si vous choisissez "ALL"



- (6) Utilisez la commande **[DATA/ENTER]** ou les boutons **[UP]**/**[DOWN]** pour choisir le Set devant accueillir vos changements.

Effectuez ce réglage si vous ne voulez pas sauvegarder vos réglages dans le Set en cours.

- (7) Appuyez sur le bouton **[MENU/WRITE]** pour sauvegarder vos changements. L'écran affiche brièvement la confirmation suivante:



- (8) Appuyez sur le bouton **[EXIT/JUMP]** pour retourner à la page principale.

**Remarque:** Voyez les pages 144 et 146 pour la sélection et l'édition des paramètres ci-dessous.

### 5.1 Lowest Note

Ce paramètre permet de définir la note la plus grave ("Lowest Note") que le son sélectionné peut jouer. Si vous avez déjà travaillé avec un module arrangeur de Roland, vous connaissez peut-être le terme "Wrap". C'est précisément ce que fait ce paramètre.





Les sons Orchestra Bass (tout comme les sons orchestraux de la section Treble) sont des formes d'ondes PCM (échantillons) d'instruments acoustiques. Chaque instrument acoustique possède une tessiture définie: il ne peut pas jouer des notes en dessous ou au-dessus de cette plage. Ainsi, par exemple, une guitare basse à 4 cordes normalement accordée permet de jouer un Mi grave, mais pas le Ré en-dessous de cette note:



Les échantillons (formes d'ondes PCM), pour leur part, permettent d'abaisser quasi indéfiniment la hauteur d'un son enregistré. Le son n'est cependant plus très naturel au-delà d'une certaine limite. Le paramètre "Lowest Note" vous permet donc de fixer la note la plus basse que l'échantillon peut jouer. Si vous jouez néanmoins une note plus grave sur le clavier, elle est transposée une octave plus haut – et sonne donc de façon naturelle. Voici un exemple:

Si vous jouez ceci sur le clavier à boutons...



...après le réglage... Lowest Note= E (28)

...ces notes sont transposées d'1 octave vers le haut.



Le son orchestral de basse connaît donc parfois des changements d'octave. Pour certains morceaux, le réglage par défaut (E 28) peut produire des effets étranges (surtout si vous jouez des lignes "walking bass" etc.). Dans ce cas, vous pouvez changer le réglage "Lowest Note" pour obtenir l'effet recherché.

Voici les options: E 28, F 29, F# 30, G 31, Ab 32, A 33, Bb 34, B 35, C 36; Réglage par défaut: E 28. (Les nombres correspondent aux numéros de notes MIDI – en effet, chaque note MIDI possède une "adresse" personnelle).

### 5.2 Orc Bass Release Time

(0~63, Réglage par défaut: 0) Ce paramètre permet de modifier la manière dont la production d'une note s'interrompt quand vous relâchez le bouton correspondant.



Bien que tous les sons orchestraux de basse aient été conçus pour s'estomper naturellement quand vous relâchez un bouton, il peut arriver que la fin de certaines notes vous semble trop abrupte.

Vous pouvez alors augmenter cette valeur. Choisissez "0" pour approuver la valeur de relâchement ("Release") préprogrammée. Toute autre valeur fait "traîner" les notes plus longtemps.

### 5.3 Orc Bass Volume

(Off, -40~"Std"~40, Réglage par défaut: Std) Ce paramètre sert à régler le niveau de la partie Orchestra Bass. Voyez aussi page 134.



### 5.4 Reverb Send, 5.5 Chorus Send, 5.6 Delay Send

(0~127 pour tous les trois) Servez-vous de ces paramètres pour régler le niveau d'envoi aux effets réverb, chorus et delay (c.-à-d. la quantité d'effet qui doit être appliquée à la section Orchestra Bass). Plus la valeur est élevée, plus la section Orchestra Bass est traitée par l'effet en question.



Les autres sections (Treble, Bass, etc.) ont les mêmes paramètres. Vous pouvez donc créer une image sonore constituée de plusieurs "niveaux" (avant-plan, arrière-plan). Notez cependant que les effets de réverbération et de delay ne sont pratiquement jamais utilisés avec les sons de basse.

D'autres pages permettent d'éditer les effets proprement dits (voyez p. 170).

### 5.7 Orc Bass MIDI TX

Cette page contient une série de paramètres MIDI à régler successivement pour la partie Orchestra Bass.



Pour en savoir plus sur les paramètres MIDI, voyez page 194. Ces paramètres sont sauvegardés avec tous les autres paramètres de Set. Vous pouvez donc utiliser des paramètres MIDI différents pour chaque mémoire.



## Paramètres '6. ORCH. EDIT'



Les paramètres du groupe ORCH. EDIT s'appliquent à la section Treble Orchestra. Pour en savoir plus sur la section Orchestra, voyez page 131. Vous vous souvenez peut-être qu'elle contient 22 sons (car certains registres donnent accès à un son "A" et un son "B"). Voyez les pages 144 et 146 pour la sélection et l'édition des paramètres.

Appuyez simultanément sur **[UP]** et **[DOWN]** pour choisir la valeur indiquée comme "Réglage par défaut".

### Remarque importante

Vous pouvez automatiser la sélection des sons et modes Orchestra avec le paramètre "2.13 Orchestra Link" (page 153) – et ce pour chaque registre Treble.

### Sauvegarde de vos changements

Tout changement que vous effectuez peut être sauvegardé avec la fonction WRITE. Bien qu'il ne soit pas nécessaire de sauvegarder vos changements immédiatement, n'oubliez pas que vous les perdez dans les cas suivants:

- Quand vous changez de Set
  - Quand vous coupez l'alimentation du FR-7b/FR-5b
- Sauvegardez les changements auxquels vous tenez aussi vite que possible dans le FR-7b/FR-5b. Procédez comme suit.

- (1) Maintenez le bouton **[MENU/WRITE]** enfoncé jusqu'à ce que la page suivante s'affiche:



- (2) Tournez la commande **[DATA/ENTER]** (ou utilisez les boutons **[UP]**/**[DOWN]**) pour sélectionner "Orchestra".



- (3) Appuyez sur la commande **[DATA/ENTER]** pour confirmer votre choix.



- (4) Utilisez la commande **[DATA/ENTER]** ou les boutons **[UP]**/**[DOWN]** pour spécifier ce que vous voulez sauvegarder:

Current: Le registre en cours d'édition.

Current + Le registre en cours d'édition et les réglages Set Common (page 169).

ALL Tous les registres. C'est probablement le choix le plus sûr car ainsi, vous n'oubliez aucun registre Orchestra. (Il est effectivement parfaitement possible d'éditer plusieurs registres sans les sauvegarder.)

- (5) Appuyez sur la commande **[DATA/ENTER]** pour confirmer votre choix.

Selon votre choix à l'étape (3) ci-dessus, l'écran se présente maintenant comme ceci:

Si vous avez choisi "Current" ou "Current+SCom"

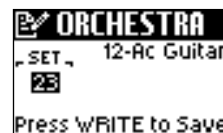

(Vous ne pouvez pas changer de registre ou changer le nom du registre en cours.)

Si vous choisissez "ALL"



- (6) Utilisez la commande **[DATA/ENTER]** ou les boutons **[UP]**/**[DOWN]** pour choisir le Set devant accueillir vos changements.

Effectuez ce réglage si vous ne voulez pas sauvegarder vos réglages dans le Set en cours.

- (7) Appuyez sur le bouton **[MENU/WRITE]** pour sauvegarder vos changements. L'écran affiche brièvement la confirmation suivante:



- (8) Appuyez sur le bouton **[EXIT/JUMP]** pour retourner à la page principale.

**Remarque:** Voyez les pages 144 et 146 pour la sélection et l'édition des paramètres ci-dessous.

### 6.1 Orchestra Octave

(-1~0~1, Réglage par défaut: 0)  
Ce paramètre vous permet de transposer la section Orchestra (le son orchestral actuellement sélectionné) vers le haut ou vers le bas.



Il peut être intéressant quand vous utilisez la partie Orchestra en mode "Dual" (page 132) et si vous voulez qu'elle sonne au-dessus ou en dessous du registre d'accordéon Treble choisi.

### 6.2 Orchestra Volume

(Off, -40~"Std"~40, Réglage par défaut: Std) Ce paramètre permet de produire le "mélange" (balance de volume) voulu entre l'accordéon Treble et la section Orchestra.



Il s'agit d'un paramètre relatif. Sa valeur est donc ajoutée à ou soustraite de la valeur standard ("Std").

### 6.3 Bellows Detune

(Off, Low, Standard, High, Réglage par défaut: Standard)

Ce paramètre permet de définir l'intensité avec laquelle la hauteur du son orchestral change



quand vous poussez ou tirez le soufflet plus vite que d'habitude. Ce paramètre pourrait contribuer à rehausser le réalisme de sons comme 1A~4B, 6A, 6B et 10~12. Si le réglage "Standard" vous semble trop modéré, essayez "High". S'il est trop fort, choisissez "Low". Si vous ne souhaitez aucun effet de battement, sélectionnez "Off". Le réglage produisant la plus grande authenticité dépend du son sélectionné.

### 6.4 Reverb Send, 6.5 Chorus Send, 6.6 Delay Send

(0~127 pour tous les trois) Servez-vous de ces paramètres pour régler le niveau d'envoi aux effets réverb, chorus et delay (c.-à-d. la quantité d'effet qui doit être appliquée à la section Orchestra). Plus la valeur est élevée, plus la section Orchestra est traitée par l'effet en question.



Le principe est le même que dans une cathédrale: plus vous chantez fort, plus vous obtenez de réverbération (de chorus ou de delay). Ainsi, plus vous chantez fort dans la cathédrale, plus vous augmentez le niveau d'envoi du signal (votre voix) traité par l'environnement acoustique.

Les autres sections (Bass, Free Bass, etc.) comportent les mêmes paramètres. Vous pouvez donc créer une image sonore constituée de plusieurs "niveaux" (avant-plan, arrière-plan).

D'autres pages permettent d'éditer les effets proprement dits (voyez p. 170).

### 6.7 Aftertouch Pitch

(Off, 1/4 Down, 1/2 Down, 1/4 Up, 1/2 Up, Réglage par défaut: Off)

Une pression légère sur la barre Master du FR-7b/FR-5b génère aussi des messages



d'aftertouch. Cet effet permet de diminuer la hauteur

(en abaissant temporairement la note) d'un quart ("1/4 Down") ou d'un demi-ton ("1/2 Down"). Sélectionnez "1/4 Up" ou "1/2 Up" pour augmenter la hauteur des notes d'un quart ou d'un demi-ton. Sélectionnez "Off" pour désactiver la reconnaissance d'aftertouch de la section Orchestra.

La section Treble propose aussi ce paramètre. Vous pouvez donc décider si les messages d'aftertouch affectent à la fois les sons d'accordéon et orchestraux ou un seul de ces sons.

**Remarque:** Cet effet aftertouch s'applique à toutes les notes orchestrales produites simultanément. (Les champions du MIDI parlent "d'aftertouch canal".)

**Remarque:** Pour les sons d'orgue (8A PercOrgan, 8B JazzOrgan, 9A RotOrgan and 9B Trem Org), l'aftertouch permet d'alterner entre les vitesses lente et rapide de l'effet Rotary. (Cet effet est automatiquement affecté à un son d'orgue dès que vous le sélectionnez.) Vous ne pouvez pas désactiver cette fonction de commutation de vitesse. Vous pouvez aussi ajouter le pilotage de hauteur à cette fonction de commutation. Vous pouvez ainsi contrôler deux fonctions via l'aftertouch.

### 6.8 Orchestra MIDI TX

Cette page contient une série de paramètres MIDI à régler successivement pour la section Orchestra. En savoir plus sur les paramètres MIDI, voyez



page 194. Ces paramètres sont sauvegardés avec tous les autres paramètres de Set. Vous pouvez donc utiliser des paramètres MIDI différents pour chaque mémoire.

## Paramètres '7. ORC CHD EDIT'



Les paramètres du groupe ORC CHORD EDIT s'appliquent aux rangées de boutons de la section basse. Petit rappel: le FR-7b/FR-5b vous permet de produire un son orchestral avec les boutons d'accords et de jouer de l'accordéon avec les boutons de basse (et vice versa). Pour en savoir plus sur la section Orchestra Chord, voyez page 135. (Vous pouvez aussi combiner la section Orchestra Chord avec la section Orchestra Bass si vous le voulez.) Voyez les pages 144 et 146 pour la sélection et l'édition des paramètres. Appuyez simultanément sur **[UP]** et **[DOWN]** pour choisir la valeur indiquée comme "Réglage par défaut".

### Remarque importante

Vous pouvez automatiser la sélection des sons et modes Orchestra Chord avec le paramètre "2.14 Orchestra Chord Link" (page 153) – et ce pour chaque registre Treble.

### Sauvegarde de vos changements

Tout changement que vous effectuez peut être sauvegardé avec la fonction WRITE. Bien qu'il ne soit pas nécessaire de sauvegarder vos changements immédiatement, n'oubliez pas que vous les perdez dans les cas suivants:

- Quand vous changez de Set
  - Quand vous coupez l'alimentation du FR-7b/FR-5b
- Sauvegardez les changements auxquels vous tenez aussi vite que possible dans le FR-7b/FR-5b. Procédez comme suit.

- (1) Maintenez le bouton **[MENU/WRITE]** enfoncé jusqu'à ce que la page suivante s'affiche:



- (2) Tournez la commande **[DATA/ENTER]** (ou utilisez les boutons **[UP]/[DOWN]**) pour sélectionner "Orc. Chord".



- (3) Appuyez sur la commande **[DATA/ENTER]** pour confirmer votre choix.



- (4) Utilisez la commande **[DATA/ENTER]** ou les boutons **[UP]/[DOWN]** pour spécifier ce que vous voulez sauvegarder:

Current: Le registre en cours d'édition.

Current + SCom: Le registre en cours d'édition et les réglages Set Common (page 169).

ALL: Tous les registres. C'est probablement le choix le plus sûr car ainsi, vous n'oubliez aucun registre Orchestra Chord. (Il est effectivement parfaitement possible d'éditer plusieurs registres sans les sauvegarder.)

- (5) Appuyez sur la commande **[DATA/ENTER]** pour confirmer votre choix.

Selon votre choix à l'étape (3) ci-dessus, l'écran se présente maintenant comme ceci:

Si vous avez choisi "Current" ou "Current+SCom"

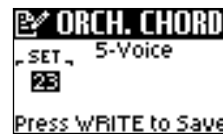

(Vous ne pouvez pas changer de registre ou changer le nom du registre en cours.)

Si vous choisissez "ALL"

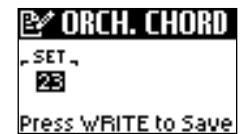

- (6) Utilisez la commande **[DATA/ENTER]** ou les boutons **[UP]/[DOWN]** pour choisir le Set devant accueillir vos changements.

Effectuez ce réglage si vous ne voulez pas sauvegarder vos réglages dans le Set en cours.

- (7) Appuyez sur le bouton **[MENU/WRITE]** pour sauvegarder vos changements. L'écran affiche brièvement la confirmation suivante:



- (8) Appuyez sur le bouton **[EXIT/JUMP]** pour retourner à la page principale.

**Remarque:** Voyez les pages 144 et 146 pour la sélection et l'édition des paramètres ci-dessous.

### 7.1 Orc Chord Volume

(Off, -40~"Std"~40, Réglage par défaut: Std) Ce paramètre permet de produire le "mixage" (balance de volume) voulu entre la section Orchestra Chord et les autres sections actives.



Il s'agit d'un paramètre relatif. Sa valeur est donc ajoutée à ou soustraite de la valeur standard ("Std").

## 7.2 Reverb Send, 7.3 Chorus Send, 7.4 Delay Send

(0~127 pour tous les trois) Servez-vous de ces paramètres pour régler le niveau d'envoi aux effets réverb, chorus et delay (c.-à-d. la quantité d'effet qui doit être appliquée à la section Orchestra Chord). Plus la valeur est élevée, plus la section Orchestra est traitée par l'effet en question.

Le principe est le même que dans une cathédrale: plus vous chantez fort, plus vous obtenez de réverbération (de chorus ou de delay). Ainsi, plus vous chantez fort dans la cathédrale, plus vous augmentez le niveau d'envoi du signal (votre voix) traité par l'environnement acoustique.

Les autres sections (Bass, Free Bass, etc.) comportent les mêmes paramètres. Vous pouvez donc créer une image sonore constituée de plusieurs "niveaux" (avant-plan, arrière-plan).

D'autres pages permettent d'éditer les effets proprement dits (voyez p. 170).

## 7.5 Orc Chord MIDI TX

Cette page contient une série de paramètres MIDI à régler successivement pour la section Orchestra. Pour en savoir plus sur les paramètres MIDI, voyez

page 194. Ces paramètres sont sauvegardés avec tous les autres paramètres de Set. Vous pouvez donc utiliser des paramètres MIDI différents pour chaque Set.



## Paramètres '8. ORC FBS EDIT'



Les paramètres du groupe ORC FBS EDIT s'appliquent aux boutons Bass quand le mode "Free Bass" est actif. Pour en savoir plus sur la section Orchestra Free Bass, voyez page 135. Cette section n'est pas disponible quand le mode Bass est activé. Voyez les pages 144 et 146 pour la sélection et l'édition des paramètres.

Appuyez simultanément sur **[UP]** et **[DOWN]** pour choisir la valeur indiquée comme "Réglage par défaut".

### Remarque importante

Vous pouvez automatiser la sélection des sons et modes Orchestra Free Bass avec le paramètre "2.14 Orchestra Chord Link" (page 153) – et ce pour chaque registre Treble.

### Sauvegarde de vos changements

Tout changement que vous effectuez peut être sauvegardé avec la fonction WRITE. Bien qu'il ne soit pas nécessaire de sauvegarder vos changements immédiatement, n'oubliez pas que vous les perdez dans les cas suivants:

- Quand vous changez de Set
  - Quand vous coupez l'alimentation du FR-7b/FR-5b
- Sauvegardez les changements auxquels vous tenez aussi vite que possible dans le FR-7b/FR-5b. Procédez comme suit.

- (1) Maintenez le bouton **[MENU/WRITE]** enfoncé jusqu'à ce que la page suivante s'affiche:



- (2) Tournez la commande **[DATA/ENTER]** (ou utilisez les boutons **[UP]**/**[DOWN]**) pour sélectionner "Orc. FreeBs".



- (3) Appuyez sur la commande **[DATA/ENTER]** pour confirmer votre choix.



- (4) Utilisez la commande **[DATA/ENTER]** ou les boutons **[UP]**/**[DOWN]** pour spécifier ce que vous voulez sauvegarder:

Current: Le registre en cours d'édition.

Currrt + Le registre en cours d'édition et les réglages Set Common (page 169).

ALL Tous les registres. C'est probablement le choix le plus sûr car ainsi, vous n'oubliez aucun registre Free Bass. (Il est effectivement parfaitement possible d'éditer plusieurs registres sans les sauvegarder.)

- (5) Appuyez sur la commande **[DATA/ENTER]** pour confirmer votre choix.

Selon votre choix à l'étape (3) ci-dessus, l'écran se présente maintenant comme ceci:

Si vous avez choisi "Current" ou "Currrt+SCom"

Si vous choisissez "ALL"

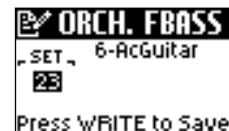

(Vous ne pouvez pas changer de registre ou changer le nom du registre en cours.)

- (6) Utilisez la commande **[DATA/ENTER]** ou les boutons **[UP]**/**[DOWN]** pour choisir le Set devant accueillir vos changements.

Effectuez ce réglage si vous ne voulez pas sauvegarder vos réglages dans le Set en cours.

- (7) Appuyez sur le bouton **[MENU/WRITE]** pour sauvegarder vos changements. L'écran affiche brièvement la confirmation suivante:



- (8) Appuyez sur le bouton **[EXIT/JUMP]** pour retourner à la page principale.

Remarque: Voyez les pages 144 et 146 pour la sélection et l'édition des paramètres ci-dessous.

### 8.1 Orc FreeBs Volume

(Off, -40~"Std"~40, Réglage par défaut: Std) Ce paramètre permet de produire le "mixage" (balance de volume) voulu entre la section Orchestra Free Bass et les autres sections actives.



Il s'agit d'un paramètre relatif. Sa valeur est donc ajoutée à ou soustraite de la valeur standard ("Std").

### 8.2 Reverb Send, 8.3 Chorus Send, 8.4 Delay Send

(0~127 pour tous les trois) Servez-vous de ces paramètres pour régler le niveau d'envoi aux effets réverb, chorus et delay (c.-à-d. la quantité d'effet qui doit être appliquée à la section Orchestra Chord). Plus la valeur est élevée, plus la section Orchestra est traitée par l'effet en question.

Les autres sections (Bass, Free Bass, etc.) comportent les mêmes paramètres. Vous pouvez donc créer une image sonore constituée de plusieurs "niveaux" (avant-plan, arrière-plan). D'autres pages permettent d'éditer les effets proprement dits (voyez p. 170).



### 8.5 Orc FreeBs MIDI TX

Cette page contient une série de paramètres MIDI à régler successivement pour la section Orchestra. Pour en savoir plus sur les paramètres MIDI, voyez



page 194. Ces paramètres sont sauvegardés avec tous les autres paramètres de Set. Vous pouvez donc utiliser des paramètres MIDI différents pour chaque mémoire.



## Paramètres '9. SET COMMON'



Le groupe SET COMMON contient des paramètres qui s'appliquent à toutes les sections, mais uniquement dans le cadre du Set actuellement sélectionné. Il s'agit surtout des paramètres forgeant le son/ caractère des effets réverb, chorus et delay.

### Remarque importante

Ne mettez jamais le FR-7b/FR-5b hors tension et ne sélectionnez jamais d'autre Set avant d'avoir sauvegardé les réglages que vous voulez conserver car vous perdriez alors vos changements.

Sachez que la fonction de sauvegarde décrite ci-dessous ne sauvegarde que les paramètres SET COMMON. Elle ne permet pas de sauvegarder les réglages des diverses sections et/ou registres.

### Sauvegarde de vos changements

Tout changement que vous effectuez peut être sauvegardé avec la fonction WRITE. Bien qu'il ne soit pas nécessaire de sauvegarder vos changements immédiatement, n'oubliez pas que vous les perdez dans les cas suivants:

- Quand vous changez de Set
  - Quand vous coupez l'alimentation du FR-7b/FR-5b
- Sauvegardez les changements auxquels vous tenez aussi vite que possible dans le FR-7b/FR-5b. Procédez comme suit.

- (1) Maintenez le bouton **[MENU/WRITE]** enfoncé jusqu'à ce que la page suivante s'affiche:



- (2) Tournez la commande **[DATA/ENTER]** (ou utilisez les boutons **[UP]/[DOWN]**) pour sélectionner "Set Common".



- (3) Appuyez sur la commande **[DATA/ENTER]** pour confirmer votre choix.



- (4) Si nécessaire, choisissez une autre mémoire en tournant la commande **[DATA/ENTER]**. Pour votre gouverne (et afin d'éviter l'écrasement des mauvais réglages SET COMMON), l'écran affiche aussi le nom du Set d'arrivée (sous la flèche).

- (5) Appuyez sur le bouton **[MENU/WRITE]** pour sauvegarder vos changements. L'écran affiche brièvement la confirmation suivante:



- (6) Appuyez sur le bouton **[EXIT/JUMP]** pour retourner à la page principale.

**Remarque:** Voyez les pages 144 et 146 pour la sélection et l'édition des paramètres ci-dessous.

### A propos des paramètres d'effets

Les réglages que vous effectuez ici affectent toutes les sections exploitant l'effet en question. Aussi, il est vivement conseillé (surtout pour les effets réverb et chorus) de travailler avec des réglages "passe-partout". Essayez de les considérer comme une paire d'effets "généraux" utilisés par plusieurs parties à la fois.

L'effet Delay, en revanche, n'est sans doute utile que lorsqu'il est appliqué à une seule partie (car une avalanche de répétitions encombre l'image sonore).

Voici comment les sections sont connectées aux processeurs d'effets:

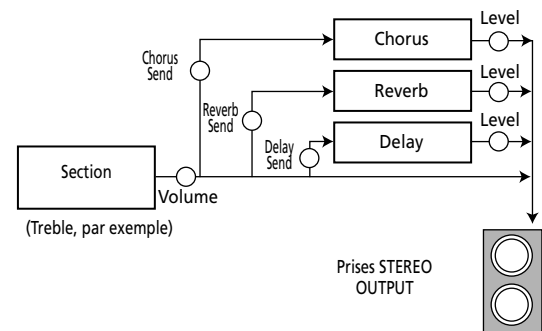

### 9.1 Reverb Macro Type

Ce paramètre permet de définir le type et l'intensité de l'effet produit par le processeur Reverb.



**Remarque:** Vous pouvez aussi copier les réglages Reverb (et de tous les effets) d'une autre mémoire. Voyez page 182.

- (1) Si nécessaire, appuyez sur la commande **[DATA/ENTER]** pour choisir le paramètre "TYPE" puis tournez la commande **[DATA/ENTER]** pour sélectionner un type d'effet.

Le paramètre TYPE de cette page est un "Macro", c.-à-d. une fonction qui rappelle des valeurs prédéfinies et appropriées pour tous les paramètres (Pre-LPF~ RevPre DlyTm) de la page "Reverb Parameters". Par

conséquent, le macro sélectionne aussi un "Character". Dans de nombreux cas, il suffit d'éditer les paramètres de cette page.

Voici les options disponibles:

Room1, Room2, Room3	Ces types simulent la réverbération d'une pièce. Elles produisent une réverbération spacieuse et bien définie.
Hall1, Hall2	Ces options simulent la réverbération d'une salle de concert et sont plus marquées que les réverbérations Room.
Plate	Ce type d'effet simule une réverbération à plaque (un effet utilisé en studio et simulant la réverbération naturelle avec une plaque métallique).
Delay	Delay conventionnel produisant des effet d'écho.
Panning Dly	Ce type de delay spécial fait alterner les répétitions du son de gauche à droite. Cet effet convient pour une écoute stéréo.

**Remarque:** Comme un delay ne traite généralement qu'une partie, nous vous conseillons d'utiliser le processeur Delay pour les effets d'écho. Cela vous permet d'utiliser l'effet de réverbération pour conférer plus de profondeur au champ sonore.

- (2) Appuyez sur la commande **[DATA/ENTER]** pour sélectionner le paramètre "LEVEL". Réglez ensuite le volume de sortie (0~127) du processeur Reverb en tournant la commande **[DATA/ENTER]**. L'important, ici, c'est de se souvenir que trois choses déterminent le niveau général de réverbération: le niveau d'envoi ("Send Level") des différentes sections, le niveau de sortie du processeur Reverb et le réglage de la commande **[REVERB]**.

Si un de ces trois réglages est sur "0", vous n'obtenez aucune réverbération. Si le niveau d'envoi d'une section (Orchestra, par exemple) est sur "0", seul le son sélectionné est privé de réverbération. Les autres sections (dont la valeur "Send" diffère de "0"), en revanche, peuvent toujours être traitées par la réverb. Si le paramètre LEVEL de cette page est réglé sur "0", le processeur de réverb est désactivé pour toutes les sections.

## 9.2 Reverb Parameters

Cette page contient plusieurs paramètres qu'il convient de sélectionner avec l'entrée TYPE. Veillez à sélectionner *d'abord* le paramètre à changer et à définir *ensuite* sa valeur.



- (1) Si nécessaire, appuyez sur la commande **[DATA/ENTER]** pour choisir le paramètre "TYPE" puis tournez la commande **[DATA/ENTER]** pour choisir un réglage.
- **Character (0~7)**—*Character* définit seulement le type de réverbération voulu (voyez le tableau ci-dessus). Il ne charge aucune valeur prédéfinie pour les paramètres Pre-LPF~RevPreDlyTm. Le choix d'un autre "Character" ne réta-

blit donc pas les valeurs d'usine des autres paramètres. Un macro, en revanche, rappelle un type de réverbération et des réglages appropriés pour cet effet.

- **Pre-LPF (0~7)**—Vous pouvez appliquer un filtre passe-bas à la plage des fréquences aiguës avant que les signaux des diverses sections soient traités par la réverbération. Des valeurs élevées assombrissent les signaux envoyés à l'effet et produisent une réverb plus "ronde". Notez que ce paramètre affecte uniquement les signaux envoyés au processeur Reverb. Il ne modifie pas le son des sections actives.

- **Time (0~127)**—Ce paramètre définit la durée de l'effet de réverbération. Des valeurs plus élevées allongent la réverbération.

- **Level (0~127)**—Ce paramètre règle le volume de sortie du processeur Reverb. Il est lié à son homonyme de la page "Reverb Macro Type". Des valeurs plus élevées produisent une réverb plus forte.

- **Dly Fback (0~127)**—Ce paramètre est uniquement disponible quand "Character" est réglé sur "6" ou "7". Il définit le nombre d'échos: des valeurs élevées produisent davantage de répétitions.

- **Pre-Dly T. (0~127)**—Ce paramètre définit l'intervalle de temps entre le signal original ("sec") et le début de l'effet de réverb choisi. Des valeurs élevées allongent le temps de pré-delay et simulent un plus grand espace réverbérant.

- (2) Appuyez sur la commande **[DATA/ENTER]** pour sélectionner le paramètre "VALUE". Réglez ensuite la valeur du paramètre (voyez les plages entre parenthèses) en tournant la commande **[DATA/ENTER]**.

Dès que vous changez une des valeurs de paramètre décrites ci-dessus, un "(E)" s'affiche à côté du nom "TYPE" pour signaler que vous n'utilisez plus les réglages prédéfinis du macro en question.



Si vous choisissez ensuite un autre TYPE, vos changements sont perdus et remplacés par les réglages du nouveau macro sélectionné.

**Remarque:** Vous pouvez rappeler le réglage d'usine du paramètre choisi en appuyant simultanément sur les boutons **[UP]** et **[DOWN]**.

## 9.3 Chorus Macro Type

Le chorus est un effet qui élargit l'image spatiale du son en l'enrichissant. Vous avez le choix parmi 8 types de chorus. Le "Macro" remplit toujours la même mission. Il n'y a cependant pas de paramètre "Character" à la page "9.4".



**Remarque:** Vous pouvez aussi copier les réglages chorus (et de tous les effets) d'une autre mémoire. Voyez page 182.

- (1) Si nécessaire, appuyez sur la commande **[DATA/ENTER]** pour choisir le paramètre "TYPE" puis tournez la commande **[DATA/ENTER]** pour sélectionner un type d'effet.

Le paramètre TYPE de cette page est un "Macro", c.-à-d. une fonction qui rappelle des valeurs prédéfinies et appropriées pour tous les paramètres chorus à la page "Chorus Parameters". Dans de nombreux cas, il suffit d'éditer les paramètres de cette page.

Voici les options disponibles:

Chorus 1~4	Ces effets chorus conventionnels confèrent une impression d'espace et de profondeur au son.
FBack Chr	Ce chorus génère un effet de type Flanger et produit un son doux.
Flanger	Cet effet sonne un peu comme un avion au décollage et à l'atterrissage.
Short Delay	Delay (effet d'écho) avec un bref retard.
ShortDly FB	Delay court avec de nombreuses répétitions.

**Remarque:** Comme un delay ne traite généralement qu'une partie, nous vous conseillons d'utiliser le processeur Delay pour les effets d'écho. Cela vous permet d'utiliser le processeur Chorus pour élargir l'image stéréo.

- (2) Appuyez sur la commande **[DATA/ENTER]** pour sélectionner le paramètre "LEVEL". Réglez ensuite le volume de sortie (0~127) du processeur Chorus en tournant la commande **[DATA/ENTER]**.

L'important, ici, c'est que le niveau général du chorus dépend de trois choses: le niveau d'envoi ("Send Level") des différentes sections, le niveau de sortie du processeur et le réglage de la commande **[CHORUS]**.

Si un de ces trois réglages est sur "0", vous n'obtenez aucun chorus. Si le niveau d'envoi d'une section (BASS, par exemple) est sur "0", seule cette section est privée de chorus. Les autres sections (dont la valeur "Send" diffère de "0"), en revanche, peuvent toujours être traitées par le chorus. Si le paramètre LEVEL de cette page est réglé sur "0", le processeur Chorus est désactivé pour toutes les sections.

### 9.4 Chorus Parameters

Cette page contient plusieurs paramètres qu'il convient de sélectionner avec l'entrée TYPE. Veillez à sélectionner *d'abord* le paramètre à changer et à définir *ensuite* sa valeur.



- (1) Si nécessaire, appuyez sur la commande **[DATA/ENTER]** pour choisir le paramètre "TYPE" puis tournez la commande **[DATA/ENTER]** pour choisir un réglage.

■ **Pre-LPF (0~7)**—Vous pouvez appliquer un filtre passe-bas à la plage des hautes fréquences avant le traitement des signaux des diverses sections par le chorus. Des valeurs élevées assombrissent les signaux envoyés à l'effet et produisent un son de chorus plus doux. Notez que ce paramètre affecte uniquement les signaux envoyés au processeur Chorus. Il ne modifie pas le son des sections actives.

■ **Level (0~127)**—Ce paramètre règle le volume de sortie du processeur Chorus. Il est lié à son homonyme de la page "Chorus Macro Type". Des valeurs plus élevées produisent un effet chorus plus marqué.

■ **Feedback (0~127)**—Ce paramètre définit le niveau auquel le signal de chorus est réinjecté dans le processeur Chorus. La réinjection permet de produire un chorus plus épais. Des valeurs plus élevées augmentent le niveau de réinjection.

■ **Delay (0~127)**—Ce paramètre règle le retard de l'effet chorus. Des valeurs élevées augmentent la déviation de hauteur du son de chorus.

■ **Rate (0~127)**—Ce paramètre règle la vitesse (fréquence) de modulation du chorus. Des valeurs plus élevées produisent une modulation plus rapide.

■ **Depth (0~127)**—Ce paramètre règle l'intensité de modulation du chorus. Des valeurs plus élevées produisent une modulation plus marquée.

■ **Chr► Rev (0~127)**—Ce paramètre détermine la portion du signal de chorus envoyée au processeur Reverb. La valeur "127" permet de brancher le chorus et la réverb en série (chorus avant réverb). Si vous ne voulez pas traiter le signal de chorus avec la réverbération, réglez cette valeur sur "0".

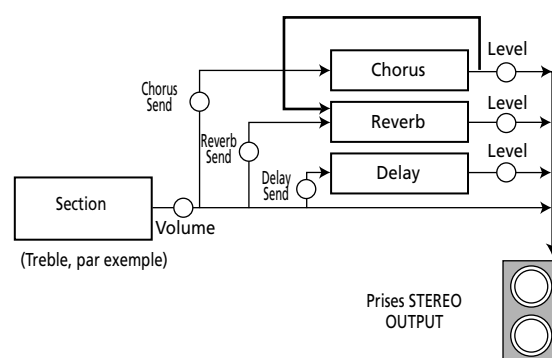

■ **Chr► Dly (0~127)**—Ce paramètre détermine la part du signal de chorus envoyée au processeur delay. Des valeurs élevées augmentent le niveau de signal transmis. La valeur "127" permet de brancher les effets chorus et delay en série (chorus avant delay). Si vous ne voulez pas traiter le signal de chorus avec le delay, réglez cette valeur sur "0".

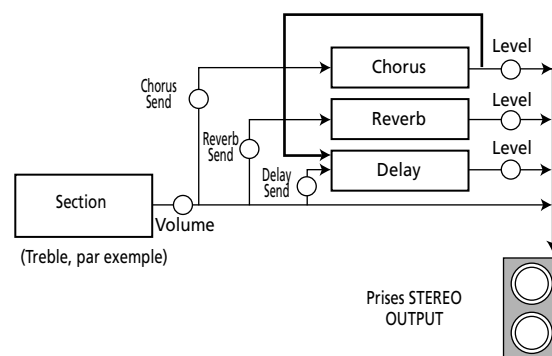

- (2) Appuyez sur la commande **[DATA/ENTER]** pour sélectionner le paramètre "VALUE". Réglez ensuite la valeur du paramètre (voyez les plages entre parenthèses ci-dessus) en tournant la commande **[DATA/ENTER]**.

Dès que vous changez une des valeurs de paramètre décrites ci-dessus, un "(E)" s'affiche à côté du nom "TYPE" pour signaler que vous n'utilisez plus les réglages prédéfinis du macro en question.

Si vous choisissez ensuite un autre TYPE, vos changements sont perdus et remplacés par les réglages du nouveau macro sélectionné.

**Remarque:** Vous pouvez rappeler le réglage d'usine du paramètre choisi en appuyant simultanément sur les boutons [UP] et [DOWN].

### 9.5 Delay Macro Type

Un delay produit des répétitions (échos). Il permet aussi d'épaissir un son en ajoutant une copie légèrement retardée du son original (une technique souvent utilisée dans les morceaux de rock'n'roll et les bars karaoké). Le "Macro" remplit toujours la même mission. Il n'y a cependant pas de paramètre "Character" à la page "9.6".



**Remarque:** Vous pouvez aussi copier les réglages delay (et de tous les effets) d'une autre mémoire. Voyez page 182.

- (1) Si nécessaire, appuyez sur la commande [DATA/ENTER] pour choisir le paramètre "TYPE" puis tournez la commande [DATA/ENTER] pour sélectionner un type d'effet.

Le paramètre TYPE de cette page est un "Macro", c.-à-d. une fonction qui rappelle des valeurs prédéfinies et appropriées pour tous les paramètres à la page "Delay Parameters". Dans de nombreux cas, il suffit d'éditer les paramètres de cette page.

Voici les options disponibles:

Delay 1~3	Il s'agit d'effets conventionnels de delay. 1, 2 et 3 disposent de temps de retard s'allongeant progressivement.
Delay 4	Cet effet est doté d'un temps de retard assez bref (et produit un genre d'effet "Slap Back").
Pan Delay 1~3	Les répétitions se déplacent de gauche à droite. Cet effet convient pour une écoute stéréo. 1, 2 et 3 disposent de temps de retard s'allongeant progressivement.
Pan Delay 4	Ce delay assez bref produit des échos se déplaçant de gauche à droite. Il convient pour une écoute stéréo (et produit un genre d'effet "Slap Back" stéréo).
Delay ▶ Rev	Cet effet produit des répétitions se déplaçant de gauche à droite en y ajoutant de la réverbération. Cet effet convient pour une écoute stéréo.
Pan Repeat	Le signal retardé se déplace entre les canaux gauche et droit. Toutefois, la position stéréo du signal de delay diffère de celle des effets ci-dessus. Cet effet convient pour une écoute stéréo.

- (2) Appuyez sur la commande [DATA/ENTER] pour sélectionner le paramètre "LEVEL". Réglez ensuite le volume de sortie (0~127) du processeur Delay en tournant la commande [DATA/ENTER].

Le niveau général du delay dépend de trois choses: le niveau d'envoi ("Send Level") des différentes sections, le niveau de sortie du processeur et le réglage de la commande [DELAY].

Si un de ces trois réglages est sur "0", vous n'obtenez aucun effet delay. Si le niveau d'envoi d'une section (Treble, par exemple) est sur "0", cette section est privée d'écho. Les autres sections (dont la valeur "Send" diffère de "0"), en revanche, peuvent toujours être traitées par l'effet delay. Si le paramètre LEVEL de cette page est réglé sur "0", le processeur Delay est désactivé pour toutes les sections. Ce paramètre est lié à la commande [DELAY].

### 9.6 Delay Parameters

Cette page contient plusieurs paramètres qu'il convient de sélectionner avec l'entrée TYPE.

Veillez à sélectionner d'abord le paramètre à changer et à définir ensuite sa valeur.



- (1) Si nécessaire, appuyez sur la commande [DATA/ENTER] pour choisir le paramètre "TYPE" puis tournez la commande [DATA/ENTER] pour choisir un réglage.

■ **Pre-LPF (0~7)**—Vous pouvez appliquer un filtre passe-bas à la plage des hautes fréquences avant le traitement des signaux des diverses sections par le processeur Delay. Des valeurs élevées assombrissent les signaux envoyés à l'effet et produisent un delay plus "rond". Notez que ce paramètre n'affecte que les signaux envoyés au processeur. Il ne modifie pas le son des sections actives.

■ **Level (0~127)**—Ce paramètre règle le niveau global des trois lignes de retard (centre, gauche et droite). Des valeurs plus élevées produisent un effet delay plus fort.

■ **Time C (0.1~1000)**—L'effet delay du FR-7b/FR-5b vous permet de définir trois temps de retard: centre (C), gauche (L) et droite (R). "Time C" définit le temps de retard du delay situé au centre.

■ **Time L/R (4%~500%)**—Ces paramètres définissent le temps de retard du canal gauche ou droit sous forme de pourcentage du delay central. Ainsi, la valeur "100%" signifie que le delay gauche ou droit a la même fréquence de répétition que le delay central (voyez ci-dessus).

■ **Level C/L/R (0~127)**—Ces paramètres règlent individuellement le volume des retards central, gauche et droite. Vous pouvez ainsi produire le "mélange" voulu.

■ **Feedback (-64~0~+63)**—Ce paramètre définit le nombre de répétitions du delay. Si vous choisissez "0", le delay ne produit aucune répétition. Des valeurs élevées produisent davantage de répétitions. Des valeurs négatives (-) produisent une réinjection du signal de Delay central avec une inversion de phase. C'est surtout utile pour des valeurs "Time C" peu élevées.

■ **Dly►Rev (0~127)**—Définit la quantité de son de Delay envoyé au processeur Reverb. Plus cette valeur est élevée, plus les échos prennent de l'importance dans le signal Reverb. N'abusez pas de cet effet car il a tendance à rendre l'image sonore floue.

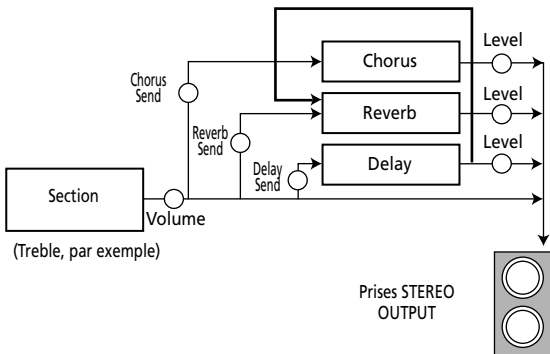

Dès que vous changez une des valeurs de paramètre décrites ci-dessus, un "(E)" s'affiche à côté du nom "TYPE" pour signaler que vous n'utilisez plus les réglages prédéfinis du macro en question.

Si vous choisissez ensuite un autre TYPE, vos changements sont perdus et remplacés par les réglages du nouveau macro sélectionné.

### 9.7 Name

Cette fonction permet de nommer la mémoire sélectionnée (8 caractères). Nous vous conseillons d'utiliser le nom de l'instrument que vous avez "construit" avec les paramètres des groupes TREBLE, BASS, FREE BASS, etc. – ou le nom du morceau.



- (1) Choisissez la position du caractère (indiquée par un carré sombre) en appuyant sur **[UP]** (position précédente), **[DOWN]** (position suivante) ou la commande **[DATA/ENTER]** (position suivante).
- (2) Choisissez le caractère en tournant la commande **[DATA/ENTER]**.
  - Appuyez simultanément sur **[UP]** et **[DOWN]** pour effacer le caractère choisi (et le remplacer par un espace).  
Exemple: pour remplacer le point (.) de "Fr.Folk" par un espace ("Fr Folk"), amenez le curseur sur le "." et appuyez simultanément sur **[UP]/[DOWN]**.

- Pour insérer un espace et pousser les caractères suivant d'une position vers la droite, choisissez le caractère devant suivre l'espace puis gardez **[UP]** enfoncé. Exemple: pour insérer un espace devant le "." de "Fr.Folk" (pour obtenir "Fr. Folk"), amenez le curseur sur le second "F" et maintenez **[UP]** enfoncé durant un certain temps.

**Remarque:** Si le nom contient déjà 8 caractères ("Bandoneo"), le dernier caractère disparaît (exemple: "Band one").

- Pour effacer le caractère indiqué par le curseur et déplacer les caractères suivants vers la gauche, sélectionnez-le (exemple: "Fr.Folk") et maintenez **[DOWN]** enfoncé ("FrFolk").

### 9.8 Master Bar Recall

Ce paramètre permet de désigner le registre Treble (1~14) que vous pouvez activer en appuyant sur la barre Master. Notez que cette fonction n'est disponible que quand la section Treble est en mode "Solo" (page 132) ou si la partie Orchestra est réglée sur "CANCEL".



Dans tous les autres cas (modes Dual, High, Low), la barre Master sert à étouffer la partie Orchestra. De plus, en mode Solo, la première pression sur cette barre permet de repasser de la section Orchestra (si elle est active) à la section Treble.

**Remarque:** Si vous exploitez des fonctions "Link" du registre Treble (voyez p. 152), ce paramètre "Recall" vous permet de reconfigurer le FR-7b/FR-5b entier d'une simple pression sur la barre Master.

### 9.9 Icon

Ce paramètre permet d'assigner une icône à votre Set. Cette icône est affichée à la page principale, au-dessus du nom du Set. Optez de préférence pour une icône évoquant d'une manière ou d'une autre le contenu de vos réglages. Le FR-7b/FR-5b contient 40 icônes préprogrammées (conservées dans sa mémoire interne).



## Paramètres '10. SYSTEM'



Le groupe SYSTEM contient des paramètres liés à tous les Sets et toutes les sections: ils affectent le FR-7b/FR-5b dans son ensemble. Voyez les pages 144 et 146 pour la sélection et l'édition des paramètres. Appuyez simultanément sur **[UP]** et **[DOWN]** pour choisir la valeur indiquée comme "Réglage par défaut".

### Sauvegarde de vos changements

Tout changement que vous effectuez peut être sauvegardé avec la fonction WRITE.

- (1) Maintenez le bouton **[MENU/WRITE]** enfoncé jusqu'à ce que la page suivante s'affiche:



- (2) Tournez la commande **[DATA/ENTER]** (ou utilisez les boutons **[UP]/[DOWN]**) pour sélectionner "Global".





- (3) Appuyez sur la commande **[DATA/ENTER]** pour confirmer votre choix.



**Remarque:** La page GLOBAL affiche tous les paramètres sauvegardés dans la mémoire Global (l'instrument n'en a qu'une seule).

- (4) Appuyez sur le bouton **[MENU/WRITE]** pour sauvegarder vos changements. L'écran affiche brièvement la confirmation suivante:



**Remarque:** Si vous ne sauvegardez pas les réglages Global édités, ils sont utilisés jusqu'à la mise hors tension du FR-7b/FR-5b (ou jusqu'à un nouveau changement).

### 10.1 LCD Contrast

(1~7, Réglage par défaut: 5)

L'écran du FR-7b/FR-5b est parfois difficile à lire juste après sa mise sous tension ou après une session prolongée. Votre angle de vision ou les conditions d'éclairage ambiant affectent peut-être aussi l'affichage.

Si c'est le cas, réglez le contraste avec ce paramètre. Plus la valeur est basse, plus le "fond" de l'écran s'assombrit.



### 10.2 Parameter Access

Cette fonction est décrite à la page 124: elle permet de définir le nombre de paramètres MENU accessibles. "Full" s'impose si vous comptez programmer tous les aspects de votre FR-7b/FR-5b. Des réglages rapides durant un concert ou une session iront sans doute plus vite en mode "Easy".

Notez que le FR-7b/FR-5b offre aussi des fonctions que vous pouvez régler sans entrer dans sa structure MENU (voyez p. 137). Elles offrent un avantage: leur réglage n'est pas suivi d'une proposition de sauvegarde (votre public n'attendra donc pas). Si vous voulez sauvegarder ces réglages, appuyez sur le bouton **[WRITE]**.



### 10.3 Bellows Curve

(Fixed Low, Fixed Med, Fixed High, X-Light, Light, Standard, Heavy, X-Heavy) Ce paramètre permet de spécifier la façon dont le FR-7b/FR-5b doit réagir aux mouvements du soufflet. Vous vous souvenez peut-être que certaines fonctions peuvent être pilotées avec la force/la vitesse avec laquelle vous actionnez le soufflet (2.7 Bellows Detune, 3.6 Bellows Detune, 3.5 Reed Growl, 4.6 Bellows Detune, 6.3 Bellows Detune).



Si vous pensez que ces paramètres ne réagissent pas comme vous le souhaiteriez, essayez une autre courbe pour voir si elle ne traduit pas mieux vos mouvements. Vous avez le choix entre trois courbes "Fixed" qui ont toujours la même valeur, quelle que soit la force de frappe utilisée (pas de contrôle de dynamique). "Low" signifie qu'une valeur basse est utilisée, "Med" représente une valeur intermédiaire et "High" une valeur élevée. Ces trois options impliquent également que vous n'avez pas besoin d'actionner le soufflet pour entendre les notes que vous jouez.

**Remarque:** Si vous choisissez une option "Fixed" ici, vous coupez le capteur du soufflet. Cela signifie aussi qu'un réglage incluant "Bellows" pour "10.11 Orchestra Touch" ou "10.12 Orch. Bs&Ch Touch" ne fonctionne plus car le FR-7b/FR-5b ne réagit plus aux mouvements du soufflet. De plus, "Fixed L+Bellows", "Fixed M+Bellows" ou "Fixed H+Bellows" est complètement désactivé (même la partie "Fixed" est ignorée).

Les autres réglages, en revanche, dépendent bel et bien de la force avec laquelle vous poussez/tirez le soufflet. Ils agissent toutefois différemment: "Light" signifie que même en poussant/tirant doucement le soufflet, vous produisez un effet marqué. "X-Light" requiert encore moins d'effort ("X" représente "extra"). "Standard" correspond à la réponse normale (à notre avis). "Heavy" produit une plus grande variété de nuances et "X-Heavy" est encore plus détaillé. Le mieux serait de choisir une courbe (autre que "Fixed"), jouer quelques notes puis sélectionner la courbe suivante jusqu'à ce que vous ayez trouvé la réponse qui convient à votre jeu.

### 10.4 Pedal Controller

Cette page vous permet d'assigner des fonctions aux commutateurs au pied du FBC-7.

Comme vous le verrez ci-dessous, certaines fonctions permettent aussi de piloter des instruments externes à distance (comme un module arrangeur ou tout autre séquenceur comprenant les messages transmis par le FBC-7).

**Remarque:** Les assignations que vous programmez ici ne sont bien entendu utiles que si vous avez branché le FR-7b/FR-5b au FBC-7 fourni.



- (1) Si nécessaire, appuyez sur la commande **[DATA/ENTER]** pour choisir le paramètre "SWITCH" puis tournez la commande **[DATA/ENTER]** pour choisir le commutateur au pied du FBC-7 dont vous voulez définir la fonction.



- (2) Si nécessaire, appuyez sur la commande **[DATA/ENTER]** pour choisir le paramètre "ASSIGN" puis tournez la commande **[DATA/ENTER]** pour choisir une des fonctions suivantes:

■ Set Up/Set Down—Le commutateur au pied permet de sélectionner le Set suivant (Down) ou précédent (Up). Après la sélection du Set 01 (ou 40), une nouvelle pression sur le



commutateur au pied vous ramène au Set 40 (ou 01). Il s'agit des fonctions par défaut des commutateurs au pied [1] et [2].

**Remarque:** Vous disposez aussi d'une fonction qui vous permet d'assigner un numéro de mémoire spécifique à un commutateur au pied (voyez "Set 1~40" ci-dessous).

■ **Regist Up/Regist Dwn**—Le commutateur au pied sélectionné permet de choisir le registre main droite suivant (Down) ou précédent (Up). Combiné aux paramètres "2.12 Bass Link" et "2.13 Orchestra Link", ce réglage vous permet de reconfigurer pratiquement toutes les sections en appuyant simplement sur ce commutateur au pied.

**Remarque:** Vous disposez aussi d'une fonction qui vous permet d'assigner un numéro de registre spécifique à un commutateur au pied (voyez "Register 1~14" ci-dessous).

■ **Treble Sust**—Vous pouvez appuyer sur le commutateur au pied pour maintenir les notes main droite (d'accordéon) transmises via MIDI, correspondant aux touches que vous maintenez enfoncées lorsque vous actionnez le commutateur. Relâchez ensuite les touches – les notes sont maintenues jusqu'à ce que vous relâchiez le commutateur au pied. Cette fonction ne concerne que le pilotage MIDI.

■ **Bass Sust**—Le commutateur au pied permet de maintenir les notes de basse de la section main gauche transmises via MIDI (mais pas les accords). Cette fonction ne concerne que le pilotage MIDI.

■ **Chord Sust**—Le commutateur au pied permet de maintenir les accords de la section main gauche transmis via MIDI (mais pas les notes de basse). Cette fonction ne concerne que le pilotage MIDI.

■ **Orch Sust**—Le commutateur au pied permet de maintenir les notes orchestrales de la section Treble. Cela s'applique également aux messages de notes transmis via MIDI. Les notes Orchestra internes sont maintenues (pour autant que la section soit activée).

■ **Orch Bs Sust**—Le commutateur au pied permet de maintenir les notes orchestrales de la section Bass transmises via MIDI. Cela ne concerne que le pilotage MIDI.

■ **OrchFB Sust**—Le commutateur au pied permet de maintenir les notes orchestrales de la section Free Bass transmises via MIDI. Cela ne concerne que le pilotage MIDI.

■ **OrchCh Sust**—Le commutateur au pied permet de maintenir les notes orchestrales de la section d'accords transmises via MIDI. Cela ne concerne que le pilotage MIDI.

■ **Orch On/Off**—Le commutateur au pied permet d'activer et de couper la section Orchestra Treble. Cela n'affecte pas le réglage de mode Orchestra. En outre, vous ne pouvez pas définir le son orchestral à utiliser. (Par contre, vous disposez pour cela de la fonction "2.13 Orchestra Link".)

■ **Start/Stop**—Ce réglage n'a de sens que si vous branchez la prise MIDI OUT du FBC-7 à la prise MIDI IN d'un séquenceur externe, module arrangeur, boîte à rythmes ou DisCover 5M. Une pression sur ce commutateur au pied lance la reproduction sur l'appareil périphérique. Naturellement, cela demande que vous chargiez auparavant le morceau voulu, que vous choisissiez un style musical, etc. Une nouvelle pression sur le commutateur au pied arrête la reproduction.

■ **Intro**—Ce réglage n'a de sens que si vous branchez la prise MIDI OUT du FBC-7 à la prise MIDI IN d'un module arrangeur. Dans ce cas, le commutateur au pied permet de sélectionner le motif "Intro" du style musical actif.

**Remarque:** Il est possible que certains instruments arrangeurs d'autres fabricants ne comprennent pas ce message. En cas de doute, consultez leur tableau d'équipement MIDI pour en savoir plus. Ce commutateur au pied transmet le message MIDI PC83 (numéro de programme) sur le canal MIDI 10.

■ **Fill Up**—Ce réglage n'a de sens que si vous branchez la prise MIDI OUT du FBC-7 à la prise MIDI IN d'un module arrangeur. Dans ce cas, le commutateur au pied permet de choisir un motif Fill-In du style musical actif faisant appel à un motif d'accompagnement d'orchestration plus riche vers la fin.

Selon l'instrument arrangeur piloté, vous pourriez utiliser ce commutateur au pied jusqu'à trois fois pour passer au niveau le plus complexe. Cependant, si vous appuyez alors à nouveau sur le commutateur, rien ne se passe. Vous ne pouvez donc pas retourner jusqu'au niveau le plus bas (appelé "Original" sur d'anciens instruments arrangeurs de Roland).

**Remarque:** Certains instruments arrangeurs n'offrent que deux niveaux d'accompagnement.

**Remarque:** Il est possible que certains instruments arrangeurs d'autres fabricants ne comprennent pas ce message. Ce commutateur au pied transmet le message MIDI PC81 (numéro de programme) sur le canal MIDI 10.

■ **Fill Down**—Ce réglage n'a de sens que si vous branchez la prise MIDI OUT du FBC-7 à la prise MIDI IN d'un module arrangeur. Dans ce cas, le commutateur au pied permet de choisir un motif Fill-In du style musical actif faisant appel à un motif d'accompagnement d'orchestration plus dépouillée vers la fin.

Certains instruments arrangeurs proposent quatre niveaux d'accompagnement. Ainsi, vous pourriez utiliser ce commutateur au pied jusqu'à trois fois pour retourner au niveau le plus élémentaire (veuillez consulter le manuel de l'instrument arrangeur piloté pour savoir combien de niveaux il offre). Cependant, si vous appuyez alors à nouveau sur le commutateur, rien ne se passe. Vous ne pouvez donc pas retourner jusqu'au niveau le plus élevé (appelé "Variation" sur d'anciens instruments arrangeurs de Roland).

**Remarque:** Certains instruments arrangeurs n'offrent que deux niveaux d'accompagnement.

**Remarque:** Il est possible que certains instruments arrangeurs d'autres fabricants ne comprennent pas ce message. Ce commutateur au pied transmet le message MIDI PC82 (numéro de programme) sur le canal MIDI 10.

■ **Ending**—Ce réglage n'a de sens que si vous branchez la prise MIDI OUT du FBC-7 à la prise MIDI IN d'un module arrangeur. Le commutateur au pied permet de sélectionner le motif "Ending" du style musical actif.

**Remarque:** Il est possible que certains instruments arrangeurs d'autres fabricants ne comprennent pas ce message. En cas de doute, consultez leur tableau d'équipement MIDI pour en savoir plus. Ce commutateur au pied transmet le message MIDI PC84 (numéro de programme) sur le canal MIDI 10.

■ **Set 1~40**—Le commutateur au pied sélectionné permet de rappeler le Set spécifié (celui dont vous choisissez le numéro). Si vous préférez passer en revue tous les Sets disponibles, vous pouvez utiliser "Set Up/Set Down".

■ **Register 1~14**—Le commutateur au pied permet de rappeler le registre main droite sélectionné. C'est pourquoi il faut définir un numéro ici. Si vous préférez passer en revue tous les registres disponibles, vous pouvez utiliser "Regist Up/Regist Dwn".



## 10.6 Free Bass Mode

(Réglage par défaut: Minor 3rd)

Ce paramètre permet de choisir le système de notes utilisé en mode de basses libres ("Free Bass"). Comme nous l'avons déjà souligné, il existe un grand nombre de variétés d'accordéons. Cette remarque vaut aussi pour les systèmes Free Bass.



Le FR-7b/FR-5b contient les 5 plus populaires (voyez l'illustration). Sachez que le système sélectionné ici n'est utilisé que quand vous activez le mode Free Bass du FR-7b/FR-5b. Il n'a donc aucun impact sur le mode Bass (main gauche) "normal". Voyez les assignations de notes sur l'illustration.

**Remarque:** Le FR-7b/FR-5b est livré avec plusieurs capuchons de référence conçus pour vous aider à localiser les boutons de basse sans les regarder. Voyez aussi page 128.

### 10.6 Free Bass Mode

#### Minor 3rd

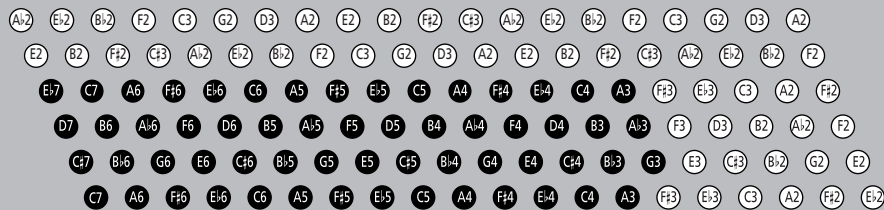

#### Bajan

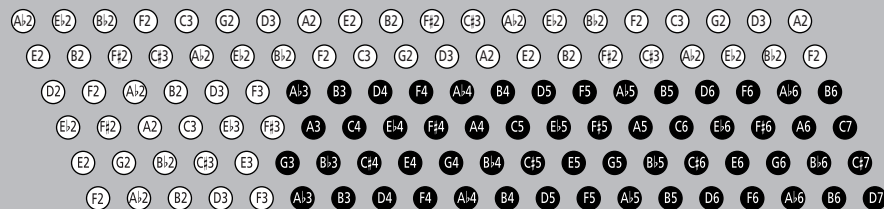

#### Fifth

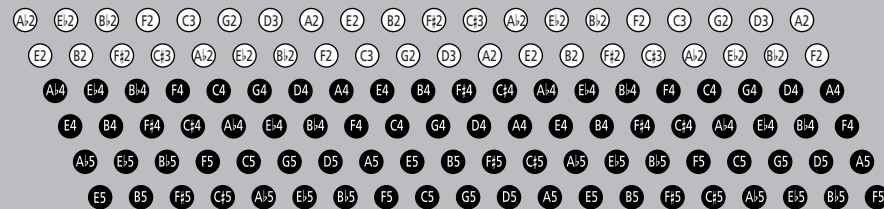

#### N. Europe

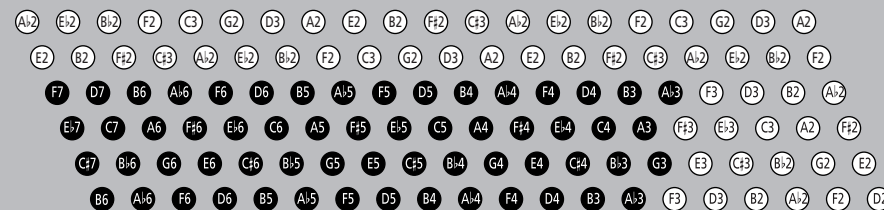

#### Finnish

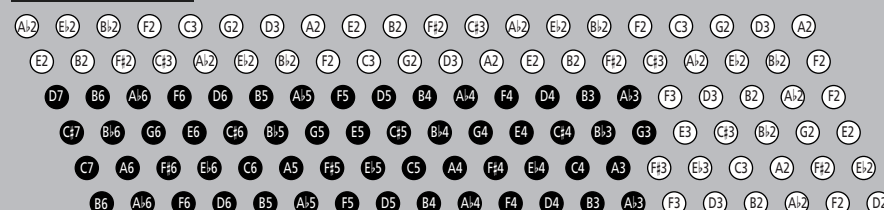

(C3= numéro de note 48)

**Remarque:** Les noms des notes sur les boutons de basse correspondent aux numéros de note MIDI. La plage de notes de la partie de basse s'étend sur 1 octave.  
**Remarque:** La tessiture réelle change en fonction du type de lame et du jeu chois.

### 10.7 Stereo Width

(-1~63, Full, Réglage par défaut: -15) Comme nous l'avons vu à la p. 120, nous avons tout particulièrement veillé à ce que les sons d'accordéon produisent une image stéréo naturelle. Si la largeur de l'image stéréo vous semble inconfortable (ou si vous préférez régler différemment les commandes Pan de votre console de mixage), vous pouvez utiliser ce paramètre pour réduire l'image stéréo.

"Full" signifie que l'image stéréo originale est utilisée, tandis que "-63" correspond à un signal mono, placé au centre. Toutes les autres valeurs représentent des réductions intermédiaires de plus en plus marquées de la largeur stéréo.



### 10.8 Auto Power OFF

(Disabled, 10 min, 15 min, 20 min, Réglage par défaut: 10 min) Ce paramètre vous permet de déterminer le temps que patiente le FR-7b/FR-5b avant de conclure que vous n'avez plus besoin de ses services. Si vous avez déjà travaillé avec un ordinateur, cette fonction est similaire à la fonction appelée "veille", "économie d'énergie" ou autre.

Cette fonction sert naturellement à économiser l'énergie de la batterie et n'est donc utilisée que lorsque le FR-7b/FR-5b n'est pas branché au FBC-7. Pour "réveiller" le FR-7b/FR-5b une fois qu'il s'est endormi, appuyez sur son bouton **[POWER]**. Sélectionnez "Disabled" pour couper cette fonction.

**Remarque:** Pour savoir comment recharger la batterie, voyez p. 142



### 10.9 Startup

Cette page contient plusieurs paramètres permettant de définir ce que fait le FR-7b/FR-5b quand vous le mettez sous tension.

Veillez à sélectionner *d'abord* le paramètre à changer et à définir *ensuite* sa valeur.

- Si nécessaire, appuyez sur la commande **[DATA/ENTER]** pour sélectionner le paramètre "TYPE". Choisissez ensuite le paramètre à régler en tournant la commande **[DATA/ENTER]**. Voici les possibilités:

Paramètre	Réglage	Signification
Set	1~40	Permet de choisir le Set chargé à la mise sous tension.
Orchestral Link	On, Off	Permet de choisir la fonction Link (voyez p. 152) activée à la mise sous tension: Orchestral Link,
Bass Link	On, Off	Orchestral Chord Link, Orchestra Free Bass Link, et/ou Bass Link.

- Appuyez sur la commande **[DATA/ENTER]** pour choisir le paramètre "ASSIGN" puis tournez la commande **[DATA/ENTER]** pour sélectionner le réglage voulu.



### 10.10 Startup Name

Ce paramètre peut devenir un précieux allié si vous jouez souvent avec d'autres utilisateurs de V-Accordion. Il permet d'entrer un bref message (votre nom, par exemple) s'affichant à chaque mise sous tension du FR-7b/FR-5b. Si vous possédez un téléphone portable, ce paramètre ne vous est probablement pas inconnu.

Pour savoir comment entrer des noms, voyez p. 149. Vous pouvez entrer jusqu'à 8 caractères.

Voici à quoi pourrait ressembler votre message (affiché pendant ±2 secondes à chaque mise sous tension du FR-7b/FR-5b):



### 10.11 Orchestra Touch

(Fixed Low, Fixed Med., Fixed High, Low, Medium, High, Fixed L+Bellows, Fixed M+Bellows, Fixed H+Bellows, Bellows, Réglage par défaut: Medium) Ce paramètre permet de spécifier la sensibilité au toucher des boutons Treble lorsqu'ils produisent les sons orchestraux suivants: AcPiano, AcGuitar, Mandolin.

Vous avez le choix entre trois courbes "Fixed" qui ont toujours la même valeur, quelle que soit la force utilisée pour actionner le soufflet (pas de contrôle de dynamique). "Low" signifie qu'une valeur basse est utilisée, "Med" représente une valeur intermédiaire et "High" une valeur élevée.

Avec un réglage "Low", une pression légère sur le bouton suffit pour produire un volume élevé. "High" nécessite une pression considérable pour jouer des notes fortissimo; toutefois, ce réglage permet de jouer avec un maximum d'expression.

"Fixed L+Bellows" et "Fixed H+Bellows" signifient que le son orchestral sélectionné utilise des valeurs de dynamique fixes mais peut varier en fonction des mouvements du soufflet.

Avec l'option "Bellows", le son orchestral sélectionné varie en fonction des mouvements des soufflets et non de la pression exercée sur les boutons.

**Remarque:** Si vous choisissez une option "Fixed" pour "10.3 Bellows Curve" à la p. 174, vous coupez le capteur du soufflet. Cela signifie aussi qu'un réglage incluant "Bellows" ne fonctionne plus car le FR-7b/FR-5b ne réagit plus aux mouvements du soufflet. De plus, "Fixed L+Bellows", "Fixed M+Bellows" ou "Fixed H+Bellows" est complètement désactivé (même la partie "Fixed" est ignorée).





### 10.12 Orch. Bs&Ch Touch

(Fixed Low, Fixed Med., Fixed High, Low, Medium, High, Fixed L+Bellows, Fixed M+Bellows, Fixed H+Bellows, Bellows, Réglage par défaut: Medium)

Ce paramètre permet de spécifier la sensibilité au toucher des boutons de basse et d'accords lorsqu'ils produisent un des sons orchestraux suivants: AcPiano, AcGuitar. La description des diverses options est donnée plus haut.

**Remarque:** Si vous choisissez une option "Fixed" pour "10.3 Bellows Curve" à la p. 174, vous coupez le capteur du soufflet. Cela signifie aussi qu'un réglage incluant "Bellows" ne fonctionne plus car le FR-7b/FR-5b ne réagit plus aux mouvements du soufflet. De plus, "Fixed L+Bellows", "Fixed M+Bellows" ou "Fixed H+Bellows" est complètement désactivé (même la partie "Fixed" est ignorée).



### 10.13 Start/Stop MIDI TX

(Off, On, Réglage par défaut: Off) Ce paramètre permet de déterminer si une pression sur la commande **[DATA/ENTER]** quand la page principale est affichée transmet ou non un message MIDI Start la première fois et un message MIDI Stop la seconde fois.

Cette fonction est pratique quand vous utilisez le FR-7b/FR-5b avec un séquenceur MIDI, une boîte à rythme ou un module comme le DisCover 5M. Notez que cette fonction n'est disponible que si vous branchez le FR-7b/FR-5b au FBC-7 et la prise MIDI OUT du FBC-7 à la prise MIDI IN de votre séquenceur ou module.

Voici ce qui se passe si vous sélectionnez "On" et retournez à la page principale. A la première pression sur la commande **[DATA/ENTER]**, l'écran affiche brièvement ce qui suit:



Cela signifie qu'un message MIDI Start a été envoyé au séquenceur ou autre appareil externe.

A la seconde pression sur la commande **[DATA/ENTER]**, l'écran affiche brièvement ce qui suit:



Réglez ce paramètre sur "Off" si vous ne voulez pas utiliser la commande **[DATA/ENTER]** pour transmettre des messages MIDI Start/Stop.

**Remarque:** Vous pouvez aussi assigner la fonction MIDI Start/Stop à un des commutateurs au pied du FBC-7. Voyez "10.4 Pedal Controller" à la p. 174.

### 10.14 Treble Release T.

(-64~0~63, Réglage par défaut: 0) Ce paramètre permet d'abréger le son d'accordéon si vous avez l'impression que les lames virtuelles maintiennent le son trop longtemps après le relâchement d'un bouton de note.

Pour raccourcir cette durée, choisissez une valeur négative. Le terme "Release" (relâchement) vient de l'univers des synthétiseurs et fait allusion à la vitesse à laquelle les notes jouées s'estompent quand vous relâchez les touches.

A titre d'illustration, imaginez une cymbale que vous frappez sans l'éteindre et en l'éteignant:

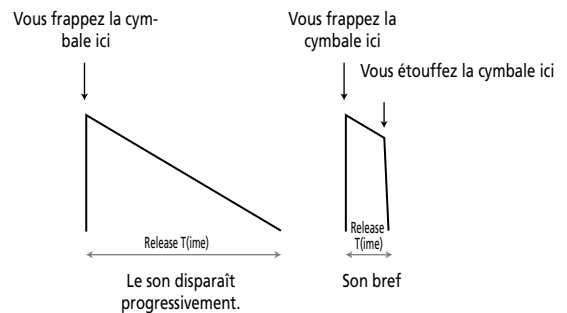

La différence est évidemment nettement moins marquée ici. Vous pouvez aussi allonger les notes en sélectionnant une valeur positive. "0" signifie que le temps de relâchement original est conservé.

### 10.15 Treble Mode

(C-Griff Europe, C-Griff 2, B-Griff Bajan, B-Griff Fin, D-Griff 1, D-Griff 2, Réglage par défaut: C-Griff Europe) Comme sur les accordéons, il existe différentes sortes d'instruments chromatiques dont l'agencement des boutons Treble varie. Voyez l'illustration ci-dessous.

Comme le FR-7b/FR-5b est un instrument de musique électronique, vous pouvez changer l'assignation des notes aux boutons en choisissant le préréglage qui vous convient le mieux. Vous n'effectuerez probablement ce réglage qu'une fois. Mais il est bon de savoir qu'il existe: il vous permet de prêter votre FR-7b/FR-5b à un collègue venant d'un autre pays.

Voyez les illustrations des pages suivantes pour identifier le préréglage qui vous convient. Voyez le nom des notes (tous les Do sont sur fond gris) et vérifiez leur agencement puis faites votre choix. Les numéros à côté du nom des notes indiquent l'octave. Les numéros sous les noms des notes correspondent aux numéros de note MIDI.

Vous avez peut-être remarqué que les boutons Treble sont en blanc (pour les notes sans altération) et en noir (pour les notes avec altérations, c.-à-d. #/b). Ces couleurs ne changent pas lorsque vous choisissez un autre système.

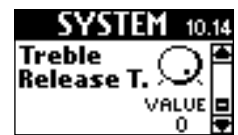

Vous pouvez, cependant, dévisser les boutons et les installer aux bonnes places pour que les boutons blancs et noirs correspondent aux notes jouées.

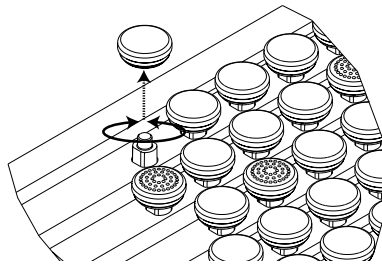

Le FR-7b/FR-5b est fourni avec des boutons blancs et noirs supplémentaires pouvant venir à point. Il y a deux sortes de boutons blancs: des boutons normaux et des boutons ayant une structure. Ces derniers sont généralement utilisés pour indiquer les notes "C".

10.15 Treble Mode (1/2)

C-Griff Europe

Eb3 51	C#3 49	D3 50	C3 48	C#3 49
F#3 54	E3 52	F3 53	Eb3 51	E3 52
A3 57	G3 55	G#3 56	F#3 54	G3 55
C4 60	Bb3 58	B3 59	A3 57	Bb3 58
Eb4 63	C#4 61	D4 62	C4 60	C#4 61
F#4 66	E4 64	F4 65	Eb4 63	E4 64
A4 69	G4 67	G#4 68	F#4 66	G4 67
C5 72	Bb4 70	B4 71	A4 69	Bb4 70
Eb5 75	C#5 73	D5 74	C5 72	C#5 73
F#5 78	E5 76	F5 77	Eb5 75	E5 76
A5 81	G5 79	G#5 80	F#5 78	G5 79
C6 84	Bb5 82	B5 83	A5 81	Bb5 82
Eb6 87	C#6 85	D6 86	C6 84	C#6 85
F#6 90	E6 88	F6 89	Eb6 87	E6 88
A6 93	G6 91	G#6 92	F#6 90	G6 91
C7 96	Bb6 94	B6 95	A6 93	Bb6 94
Eb7 99	C#7 97	D7 98	C7 96	C#7 97
F#7 102	E7 100	F7 101	Eb7 99	E7 100
G7 103	F7 101	F#7 102	F7 101	G7 103

C-Griff 2

Eb3 51	D3 50	E3 52	Eb3 51	F3 53
F#3 54	F3 53	G3 55	F#3 54	G#3 56
A3 57	G#3 56	Bb3 58	A3 57	B3 59
C4 60	B3 59	C4 61	C4 60	D4 62
Eb4 63	D4 62	E4 64	Eb4 63	F4 65
F#4 66	F4 65	G4 67	F#4 66	G#4 68
A4 69	G#4 68	Bb4 70	A4 69	B4 71
C5 72	B4 71	C#5 73	C5 72	D5 74
Eb5 75	D5 74	E5 76	Eb5 75	F5 77
F#5 78	F5 77	G5 79	F#5 78	G#5 80
A5 81	G#5 80	Bb5 82	A5 81	B5 83
C6 84	B5 83	C#6 85	C6 84	D6 86
Eb6 87	D6 86	E6 88	Eb6 87	F6 89
F#6 90	F6 89	G6 91	F#6 90	G#6 92
A6 93	G#6 92	Bb6 94	A6 93	B6 95
C7 96	B6 95	C#7 97	C7 96	D7 98
Eb7 99	D7 98	E7 100	Eb7 99	F7 101
F#7 102	F7 101	G7 103	F#7 99	G#7 104
G7 103	F7 101	A7 105	G7 103	A7 105

B-Griff Bajan

D3 50	C#3 49	Eb3 51	D3 50	E3 52
F3 53	E3 52	F#3 54	F3 53	G3 55
G#3 56	G3 55	A3 57	G#3 56	Bb3 58
B3 59	Bb3 58	C4 60	B3 59	C#4 61
D4 62	C4 60	Eb4 63	D4 62	E4 64
F4 65	E4 64	F#4 66	F4 65	G#4 68
G#4 68	G4 67	A4 69	G#4 68	Bb4 70
B4 71	Bb4 70	C5 72	B4 71	C#5 73
D5 74	C5 72	Eb5 75	D5 74	E5 76
F5 77	E5 76	F#5 78	F5 77	G5 79
G#5 80	F5 77	G#5 80	F#5 78	Bb5 82
B5 83	G#5 80	A5 81	B5 83	C#6 85
D6 86	Bb5 82	C6 84	D6 86	E6 88
F6 89	C6 84	Eb6 87	F6 89	G6 91
G#6 92	E6 88	F#6 90	G#6 92	Bb6 94
B6 95	F#6 90	G#6 92	B6 95	C#7 97
D7 98	Bb6 94	C7 96	D7 98	E7 100
F7 101	C7 96	Eb7 99	F7 101	G7 103
G7 103	D7 98	F7 101	F7 101	G7 103
A7 105	E7 100	F#7 102	F#7 102	A7 105



10.15 Treble Mode (2/2)

B-Griff Fin	D-Griff 1	D-Griff 2
D3 50	C3 48	C3 48
E3 52	C#3 49	C#3 49
F3 53	D3 50	D3 50
G3 55	E3 52	E3 52
Bb3 58	F3 53	F3 53
B3 59	G3 55	G3 55
C#4 61	A3 57	A3 57
D4 62	B3 58	B3 58
E4 64	C#4 61	C#4 61
F4 65	D4 62	D4 62
G#4 66	E4 64	E4 64
Bb4 70	F4 65	F4 65
B4 71	G#4 66	G#4 66
C5 72	A4 67	A4 67
D5 74	Bb4 70	Bb4 70
E5 76	B4 71	B4 71
F5 77	C5 72	C5 72
G#5 78	D5 74	D5 74
A5 81	E5 76	E5 76
Bb5 82	F5 77	F5 77
B5 83	G#5 78	G#5 78
C6 84	A5 81	A5 81
D6 86	Bb5 82	Bb5 82
E6 88	B5 83	B5 83
F6 89	C6 84	C6 84
G#6 90	D6 86	D6 86
A6 93	E6 88	E6 88
Bb6 94	F6 89	F6 89
B6 95	G#6 90	G#6 90
C7 96	A6 93	A6 93
D7 98	Bb6 94	Bb6 94
E7 100	B6 95	B6 95
F7 101	C7 96	C7 96
G#7 102	D7 98	D7 98
G7 103	E7 99	E7 99
	F7 100	F7 100
	G#7 101	G#7 101
	F#7 102	F#7 102
	G7 103	G7 103

FRANÇAIS

## Paramètres '11. UTILITY'



Le groupe UTILITY contient trois types de paramètres: ceux qui vous informent (et destinés à vérifier la charge de la batterie), plusieurs paramètres permettant de copier des réglages et trois paramètres servant à l'archivage de vos réglages via MIDI. Voyez les pages 144 et 146 pour la sélection et l'édition des paramètres.

### 11.1 Battery Status

Le FR-7b est accompagné d'une batterie Ni-Mh qui permet d'alimenter l'instrument sans recourir au FBC-7 fourni. Le FR-5b comporte le même compartiment de batterie que le FR-7b mais dans son cas, la batterie est en option. (Si vous ne disposez pas d'une telle batterie, il faut alimenter le FR-5b en le connectant au FBC-7 fourni.)



**Remarque:** Il n'y a pas de page "EDIT" ici car il n'y a aucun paramètre réglable.

Selon le mode d'alimentation du FR-7b/FR-5b, l'écran affiche un des messages suivants:



Ce message indique que le FR-7b/FR-5b est alimenté par la batterie logée dans son compartiment. L'icône de pile indique la puissance résiduelle de la batterie.

Nous vous conseillons toutefois de faire un petit crochet par cette page avant de monter sur scène ou de jouer car, selon l'autonomie disponible, vous pouvez encore décider d'alimenter l'instrument avec le FBC-7.



Ce message indique que le FBC-7 est en train de recharger la batterie. Cette opération n'est pas automatique. Vous devez brancher la prise

"TO FBC-7" du FR-7b/FR-5b à la prise "TO FR-7/FR-5 V-ACCORDION" du FBC-7 et appuyer sur le bouton BATTERY CHARGER (pour qu'il s'allume). L'icône de pile indique la quantité d'énergie déjà disponible.

Quand la batterie est complètement rechargée, l'écran affiche brièvement le message "Recharge Complete".

Tant que le FR-7b/FR-5b est branché au FBC-7, ce dernier assure l'alimentation du V-Accordion (la batterie dans le compartiment du FR-7b/FR-5b est donc contournée). Cependant, quand le bouton BATTERY CHARGER est allumé, le FR-7b/FR-5b ne peut pas être utilisé. En effet, le FBC-7 "se concentre" alors sur la recharge de la batterie du FR-7b/FR-5b.



Ce message indique que le FR-7b/FR-5b contient une batterie et que celle-ci n'est pas utilisée car le FR-7b/FR-5b est branché au FBC-7.

C'est donc le FBC-7 qui alimente alors votre V-Accordion. L'icône de pile vous indique toutefois l'état de charge actuel de la batterie.



Ce message indique que le FR-7b/FR-5b ne contient pas de batterie. En revanche, il est bel et bien branché au FBC-7 (sans quoi vous ne

pourriez pas le mettre sous tension). Si vous possédez un FR-5b sans batterie en option, c'est le seul message que vous verrez jamais.

### 11.2 Copy ALL Effects

Ce paramètre permet de copier les réglages des trois processeurs d'effets d'un Set dans un autre. Cette fonction vous fait gagner un temps considérable car les processeurs d'effets contiennent un nombre impressionnant de paramètres. **Attention:** il existe aussi des paramètres qui permettent de copier uniquement les réglages de Reverb, Chorus ou Delay. N'utilisez donc pas ce paramètre si vous ne souhaitez copier que les réglages Reverb d'un autre Set.



- (1) Après avoir choisi cette page, appuyez sur la commande **[DATA/ENTER]** jusqu'à ce que la page suivante s'affiche:



- (2) Utilisez la commande **[DATA/ENTER]** pour sélectionner le Set dont vous voulez copier les réglages d'effets vers le Set actuel.

Vous pouvez aussi sélectionner une autre mémoire pour "TO" si vous voulez copier des réglages dans un autre Set que celui qui est actuellement sélectionné.

- (3) Appuyez sur **[MENU/WRITE]** pour copier les réglages.

L'écran confirme cette opération:



### 11.3 Copy Reverb, 11.4 Copy Chorus, 11.5 Copy Delay

Ces trois paramètres permettent de copier les réglages Reverb, Chorus ou Delay d'un autre Set vers le Set actuellement choisi. Contrairement au paramètre "Copy ALL Effects" (qui copie tous les réglages d'effets), ces trois paramètres n'importent que les réglages du processeur sélectionné. Vous pouvez ainsi appliquer les réglages Reverb du Set 1, les réglages Chorus du Set 10 et les réglages Delay du Set 28 à la mémoire 5.



- (1) Après avoir choisi la page correspondant au processeur d'effet dont vous voulez copier les réglages, appuyez sur la commande **[DATA/ENTER]** jusqu'à ce que la bonne page s'affiche:



- (2) Utilisez la commande **[DATA/ENTER]** pour sélectionner le Set dont vous voulez copier les réglages d'effets vers le Set actuel.

Vous pouvez aussi sélectionner une autre mémoire pour "TO" si vous voulez copier des réglages dans un autre Set que celui qui est actuellement sélectionné.

- (3) Appuyez sur **[MENU/WRITE]** pour copier les réglages.

L'écran confirme cette opération:



## 11.6 Copy SET

Ce paramètre vous permet de copier les réglages d'un Set vers un autre Set. Il copie tout ce qui touche à un Set: les paramètres Common (dont les effets) ainsi que les paramètres des diverses sections (Treble, Orchestra, Bass, etc.).

**Avertissement:** Cette opération écrase tous les réglages du Set d'arrivée. Il vaut donc mieux archiver le Set de destination avec "Bulk Dump SET" avant de poursuivre.

- (1) A la page illustrée ci-dessus, appuyez sur le bouton **DATA/ENTER**.

L'écran change comme suit:



- (2) Appuyez sur la commande **DATA/ENTER** pour choisir le paramètre "FROM" puis tournez-la pour sélectionner le Set dont vous voulez copier les réglages.

Par défaut, le FR-7b/FR-5b choisit le numéro du Set actuellement utilisé.

- (3) Appuyez sur la commande **DATA/ENTER** pour choisir le paramètre "TO" puis tournez-la pour sélectionner le Set dans lequel vous voulez copier les réglages.

Vérifiez soigneusement que vous avez choisi le bon Set puis...

- (4) Appuyez sur **MENU/WRITE** pour copier les réglages.

L'écran confirme cette opération:

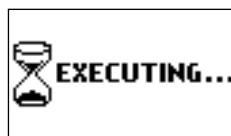

## 11.7 Bulk Dump ALL, 11.8 Bulk Dump SET

Ces deux fonctions permettent de transmettre tous les réglages du FR-7b/FR-5b ou simplement les réglages du Set actuellement sélectionné à un appareil MIDI externe (il peut s'agir d'un deuxième FR-7b/FR-5b). Voyez page 197 pour en savoir plus.

## 11.9 Restore SET

Cette fonction permet de charger les réglages d'un des Sets préprogrammés dans l'emplacement du Set actuellement choisi.

**Avertissement:** Cette commande écrase tous les réglages du Set actuel, c.-à-d. les paramètres des sections suivantes: TREBLE EDIT, BASS EDIT, FREE BASS EDIT, ORC BASS EDIT, ORCH. EDIT, ORC CHD EDIT, ORC FBS EDIT et SET COMMON.



Elle peut cependant être pratique quand vous voulez rétablir un des Sets d'usine et l'utiliser tel quel ou comme point de départ pour de nouvelles éditions.

- (1) A la page illustrée ci-dessus, appuyez sur le bouton **DATA/ENTER**.

L'écran change comme suit:



- (2) Tournez la commande **DATA/ENTER** pour choisir le Set d'usine que vous voulez charger.

- (3) Appuyez sur **MENU/WRITE** pour charger les réglages.

L'écran confirme cette opération:



## 11.10 Treble Reg. on current Set

Cette fonction est plus qu'un simple paramètre. Elle vous permet de régler cinq paramètres pour tous les registres Treble du Set en cours. Elle vous fait

gagner du temps, notamment pour ajuster le volume de plusieurs (voire toutes les) lames ou pour changer le type de bruit. Veillez toutefois à ne pas en abuser.

Voici comment exploiter cette fonction:

- (1) Sélectionnez le Set dont vous voulez régler les registres Treble simultanément.
- (2) Sélectionnez cette fonction ("11.10 Treble Reg. on current Set").
- (3) Tournez la commande **DATA/ENTER** pour sélectionner le paramètre à éditer pour tous les registres Treble.

Voici les possibilités:

**Reed:** Reed ALL, Reed 16', Reed 8', Reed 8'-, Reed 8'+, Reed 4', Reed 5-1/3', Reed 2-2/3'

**Volume:** Vol ALL, Vol 16', Vol 8', Vol 8'-, Vol 8'+, Vol 4', Vol 5-1/3', Vol 2-2/3'

**Autres:** Noise, Noise Vol, Valve Vol, MusDetune

Cette opération peut impliquer deux actions:

- (a) Commencez par choisir le type de paramètre à éditer ("Reed", "Vol", "Noise", "Noise Vol" ou "MusDetune");
- (b) Sélectionnez ensuite les lames concernées par le changement (pour "Reed" et "Vol" uniquement).  
Exemple: pour régler le volume de toutes les lames 5-1/3' (une par registre) du Set en cours sur "10", tournez la commande **DATA/ENTER** jusqu'à ce que "Vol 5-1/3'" apparaisse puis continuez avec l'étape suivante.

■ Signification de l'avertissement pouvant apparaître—  
Si vous choisissez "Reed ALL" ou "Vol ALL", l'avertissement suivant peut apparaître:

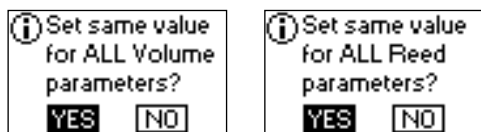

Cela ne se produit que si la valeur ("VALUE") à côté est actuellement "---": cela signifie que les lames du Set utilisent différents réglages (ce qui arrive très souvent). Si vous maintenez "ALL", vous leur assignez la même valeur – pour tous les registres du Set. Utilisez les boutons **[UP]/[DOWN]** ou tournez la commande **[DATA/ENTER]** pour sélectionner "YES" (toutes les lames ont la même valeur) ou "NO" (pour renoncer au réglage "ALL"), puis appuyez sur la commande **[DATA/ENTER]**.

**Remarque:** Les valeurs "Vol" que vous choisissez ici déterminent directement les paramètres de volume des modes d'édition respectifs. En d'autres termes: si vous choisissez "5" ici, cela signifie que le volume des lames correspondantes est réglé sur "5".

- (4) Appuyez sur la commande **[DATA/ENTER]** pour choisir "VALUE" puis tournez la commande **[DATA/ENTER]** pour sélectionner le réglage voulu. Les possibilités dépendent du choix effectué à l'étape (3) ci-dessus.

Paramètre	Plage de réglage
Reed	Bandoneon, I-Folk, I-Folk2, Classic, Cajun, Jazz, F-Folk, D-Folk, Organetto, F-Folk2, Classic2, Studio, Tradition, Steierische, OldItaly, TexMex, Trikitixa
Vol	Off, -40~Std~40
Noise	Bandoneon, I-Folk, I-Folk2, Classic, Cajun, Jazz, F-Folk, D-Folk, Organetto, F-Folk2, Classic2, Studio, Tradition, Steierische, OldItaly, TexMex, Trikitixa
Noise Vol	Off, -40~Std~40
Detune	Off, Dry, Classic, F-Folk, American_L, American_H, North_Eur, German_L, D-Folk_L, Italian_L, German_H, Alpine, Italian_H, D-Folk_H, French, Scottish

**Remarque:** Les lames coupées (voyez "2.2 Register" à la p. 151) adoptent le nouveau réglage mais ne sont pas activées par cette opération.

- (5) Appuyez sur **[EXIT/JUMP]** pour retourner à la page d'écran principale et essayez les 14 registres Treble.  
**Remarque:** Ne changez pas les Sets à ce stade car cela effacerait les changements que vous venez de faire.
- (6) Si vous aimez vos nouveaux réglages, sauvegardez-les.
- Maintenez le bouton **[MENU/WRITE]** enfoncé jusqu'à ce que la page suivante s'affiche:



- Appuyez sur la commande **[DATA/ENTER]** pour confirmer votre choix.



- Utilisez la commande **[DATA/ENTER]** ou les boutons **[UP]/[DOWN]** pour sélectionner "ALL".
- Appuyez sur la commande **[DATA/ENTER]** pour confirmer votre choix.  
L'écran se présente maintenant comme ceci:

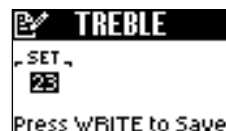

- Utilisez la commande **[DATA/ENTER]** ou les boutons **[UP]/[DOWN]** pour choisir le Set devant accueillir vos changements.  
Effectuez ce réglage si vous ne voulez pas sauvegarder vos réglages dans le Set en cours.
- Appuyez sur le bouton **[MENU/WRITE]** pour sauvegarder vos changements. L'écran affiche brièvement la confirmation suivante:



- Appuyez sur le bouton **[EXIT/JUMP]** pour retourner à la page principale.

### 11.11 Bass Reg. on current Set

Cette fonction est plus qu'un simple paramètre. Elle vous permet de régler six paramètres pour tous les registres Treble du Set en cours. Cela vous permet de gagner du temps, notamment pour ajuster le volume de plusieurs (voire toutes les) lames ou pour changer le type de bruit. Veillez toutefois à ne pas en abuser.



Voici comment exploiter cette fonction:

- Sélectionnez le Set dont vous voulez régler les registres Bass simultanément.
- Sélectionnez cette fonction ("11.11 Bass Reg. on current Set").  
Voyez p. 144 pour découvrir les deux approches possibles (avec le menu JUMP ou les registres).
- Tournez la commande **[DATA/ENTER]** pour sélectionner le paramètre à éditer pour tous les registres Bass.  
Voici les possibilités:  
**Reed:** Reed ALL, Reed 16', Reed 8', Reed 8'-4', Reed 4', Reed 2'  
**Volume:** Vol ALL, Vol 16', Vol 8', Vol 8'-4', Vol 4', Vol 2'  
**Autres:** Noise, Noise Vol, Reed Growl, Growl Vol

Cette opération peut impliquer deux actions:

- (a) Commencez par choisir le type de paramètre à éditer ("Reed", "Vol", "Noise", "Noise Vol", "Reed Growl" ou "Growl Vol");
- (b) Sélectionnez ensuite les lames concernées par le changement (pour "Reed" et "Vol" uniquement).

Exemple: pour régler le volume de toutes les lames 16' (une par registre) du Set en cours sur "Organetto", tournez la commande **[DATA/ENTER]** jusqu'à ce que "Reed 16'" apparaisse puis passez à l'étape suivante. Voyez aussi "Signification de l'avertissement pouvant apparaître" à la p. 184.

- (4) Appuyez sur la commande **[DATA/ENTER]** pour choisir "VALUE" puis tournez la commande **[DATA/ENTER]** pour sélectionner le réglage voulu. Les possibilités dépendent du choix effectué à l'étape (3) ci-dessus.

Paramètre	Plage de réglage
Reed	Bandoneon, I-Folk, I-Folk2, Classic, Cajun, Jazz, F-Folk, D-Folk, Organetto, F-Folk2, Classic2, Studio, Tradition, Steierische, Trikitixa
Vol	Off, -40~Std~40
Noise	Bandoneon, I-Folk, I-Folk2, Classic, Cajun, Jazz, F-Folk, D-Folk, Organetto, F-Folk2, Classic2, Studio, Tradition, Steierische, Trikitixa
Noise Vol	Off, -40~Std~40
Reed Growl	Bandoneon, I-Folk, I-Folk2, Classic, Cajun, Jazz, F-Folk, D-Folk, Organetto, F-Folk2, Classic2, Studio, Tradition, Steierische, Trikitixa
Growl Vol	Off, -40~Std~40

**Remarque:** Les lames coupées (voyez "3.2 Register" à la p. 156) adoptent le nouveau réglage mais ne sont pas activées par cette opération.

- (5) Appuyez sur **[EXIT/JUMP]** pour retourner à la page d'écran principale puis essayez les 7 registres Bass.  
**Remarque:** Ne changez pas les Sets à ce stade car cela efface-rerait les changements que vous venez de faire.
- (6) Si vous aimez vos nouveaux réglages, sauvegardez-les.
  - Maintenez le bouton **[MENU/WRITE]** enfoncé jusqu'à ce que la page suivante s'affiche:



- Tournez la commande **[DATA/ENTER]** (ou utilisez les boutons **[UP]/[DOWN]**) pour sélectionner "Bass".



- Appuyez sur la commande **[DATA/ENTER]** pour confirmer votre choix.



- Utilisez la commande **[DATA/ENTER]** ou les boutons **[UP]/[DOWN]** pour sélectionner "ALL".
- Appuyez sur la commande **[DATA/ENTER]** pour confirmer votre choix. L'écran se présente maintenant comme ceci:



- Utilisez la commande **[DATA/ENTER]** ou les boutons **[UP]/[DOWN]** pour choisir le Set devant accueillir vos changements. Effectuez ce réglage si vous ne voulez pas sauvegarder vos réglages dans le Set en cours.
- Appuyez sur le bouton **[MENU/WRITE]** pour sauvegarder vos changements. L'écran affiche brièvement la confirmation suivante:



- Appuyez sur le bouton **[EXIT/JUMP]** pour retourner à la page principale.

### 11.12 FreeBass Reg. on current Set

Elle vous permet de régler six paramètres pour tous les registres Free Bass du Set en cours. Ce paramètre ressemble fort au paramètre "Bass Reg. on current Set" ci-dessus mais avec moins de lames.



Voici comment exploiter cette fonction:

- (1) Sélectionnez le Set dont vous voulez régler tous les registres Free Bass.
- (2) Sélectionnez cette fonction ("11.12 FreeBass Reg. on current Set"). Voyez p. 144 pour découvrir les deux approches possibles (avec le menu JUMP ou les registres).
- (3) Tournez la commande **[DATA/ENTER]** pour sélectionner le paramètre à éditer pour tous les registres Free Bass.

Voici les possibilités:

**Reed:** Reed ALL, Reed 16', Reed 8'

**Volume:** Vol ALL, Vol 16', Vol 8'

**Autres:** Noise, Noise Vol, Reed Growl, Growl Vol

Cette opération peut impliquer deux actions:

- (a) Commencez par choisir le type de paramètre à éditer ("Reed", "Vol", "Noise", "Noise Vol", "Reed Growl" ou "Growl Vol");



(b) Sélectionnez ensuite les lames concernées par le changement (pour "Reed" et "Vol" uniquement).

Exemple: pour régler le volume de toutes les lames 16' (une par registre) du Set en cours sur "Steierische", tournez la commande [DATA/ENTER] jusqu'à ce que "Reed 16'" apparaisse puis passez à l'étape suivante.

Voyez aussi "Signification de l'avertissement pouvant apparaître" à la p. 184.

- (4) Appuyez sur la commande [DATA/ENTER] pour choisir "VALUE" puis tournez la commande [DATA/ENTER] pour sélectionner le réglage voulu. Les possibilités dépendent du choix effectué à l'étape (3) ci-dessus.

Paramètre	Plage de réglage
Reed	Bandoneon, I-Folk, I-Folk2, Classic, Cajun, Jazz, F-Folk, D-Folk, Organetto, F-Folk2, Classic2, Studio, Tradition, Steierische, Trikitixa
Vol	Off, -40~Std~40
Noise	Bandoneon, I-Folk, I-Folk2, Classic, Cajun, Jazz, F-Folk, D-Folk, Organetto, F-Folk2, Classic2, Studio, Tradition, Steierische, Trikitixa
Noise Vol	Off, -40~Std~40
Reed Growl	Bandoneon, I-Folk, I-Folk2, Classic, Cajun, Jazz, F-Folk, D-Folk, Organetto, F-Folk2, Classic2, Studio, Tradition, Steierische, Trikitixa
Growl Vol	Off, -40~Std~40

**Remarque:** Les lames coupées (voyez "4.2 Register" à la p. 159) adoptent le nouveau réglage mais ne sont pas activées par cette opération.

- (5) Appuyez sur [EXIT/JUMP] pour retourner à la page d'écran principale puis essayez les 7 registres Free Bass.
- Remarque:** Ne changez pas les Sets à ce stade car cela effacerait les changements que vous venez de faire.
- (6) Si vous aimez vos nouveaux réglages, sauvegardez-les.
- Maintenez le bouton [MENU/WRITE] enfoncé jusqu'à ce que la page suivante s'affiche:



- Tournez la commande [DATA/ENTER] (ou utilisez les boutons [UP]/[DOWN]) pour sélectionner "Free Bass".



- Appuyez sur la commande [DATA/ENTER] pour confirmer votre choix.



- Utilisez la commande [DATA/ENTER] ou les boutons [UP]/[DOWN] pour sélectionner "ALL".
- Appuyez sur la commande [DATA/ENTER] pour confirmer votre choix. L'écran se présente maintenant comme ceci:



- Utilisez la commande [DATA/ENTER] ou les boutons [UP]/[DOWN] pour choisir le Set devant accueillir vos changements.
- Appuyez sur le bouton [MENU/WRITE] pour sauvegarder vos changements. L'écran affiche brièvement la confirmation suivante:



- Appuyez sur le bouton [EXIT/JUMP] pour retourner à la page principale.



## 7. Fonctions MIDI

Votre FR-7b/FR-5b transmet et reçoit aussi des données MIDI. Ce chapitre décrit ce qu'est le MIDI, ce qu'il permet de faire et les fonctions MIDI disponibles sur le FR-7b/FR-5b.

**REMARQUE IMPORTANTE:** Pour exploiter les fonctions MIDI du FR-7b/FR-5b, il faut le brancher au FBC-7 fourni car le FR-7b/FR-5b ne comporte pas de prise MIDI.

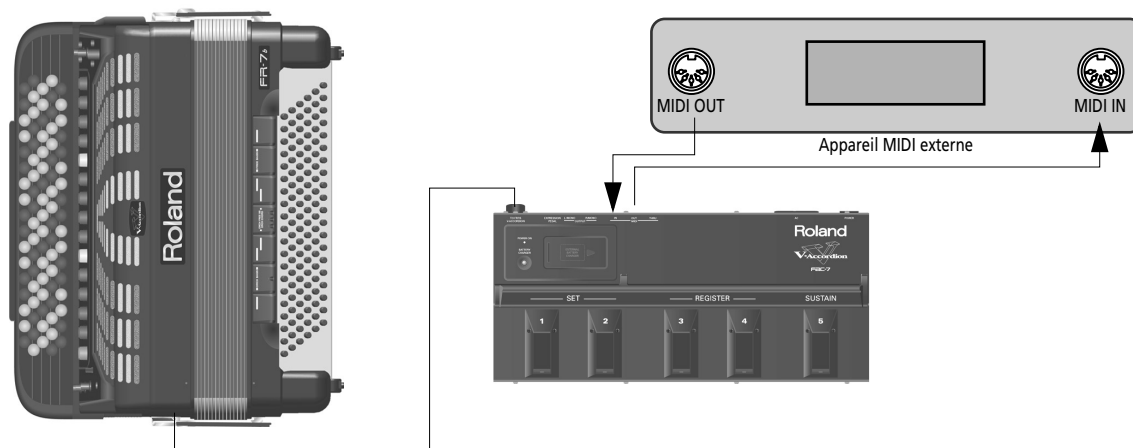

### Qu'est-ce que le MIDI?

Bien que votre FR-7b/FR-5b soit déjà un instrument d'une souplesse remarquable (à la différence des accordéons disponibles à l'heure actuelle), vous aurez peut-être envie de l'utiliser avec d'autres instruments compatibles MIDI, des séquenceurs et ordinateurs pour enregistrer votre jeu comme le font les claviéristes, batteurs, guitaristes, etc. depuis un certain temps.

Le pilotage d'un arrangeur ou module assurant l'accompagnement est une autre possibilité importante offerte par les fonctions MIDI de votre FR-7b/FR-5b. Les "modules arrangeurs" se servent de brefs motifs d'accompagnement pouvant être sélectionnés en temps réel et dont la tonalité dépend des données de notes qu'ils reçoivent. Vous pouvez sélectionner ces motifs en assignant les messages MIDI correspondants aux commutateurs au pied du FBC-7 (voyez p. 174). Cela vous évite de devoir rester à proximité de votre module arrangeur.

Ces deux types de modules (ainsi que toutes les sources sonores compatibles MIDI) vous permettent aussi d'utiliser les claviers main droite et main gauche du FR-7b/FR-5b pour jouer avec des sons que le FR-7b/FR-5b ne propose pas.

C'est possible grâce à la langue commune des applications musicales, appelée "**Musical Instrument Digital Interface**" ou tout simplement "**MIDI**". Le MIDI a de nombreux points communs avec l'internet: il permet de relier un ou plusieurs instruments à un autre via un câble (mais ne nécessite pas de ligne téléphonique).

Vous pouvez aussi utiliser le FR-7b/FR-5b comme "clavier maître", c.-à-d. un instrument qui transmet des messages MIDI à un appareil (ou logiciel) capable d'enregistrer des messages MIDI. Un tel appareil ou logiciel est appelé "séquenceur".

Pour exploiter les fonctions MIDI du FR-7b/FR-5b, branchez le FBC-7 comme suit:

**MIDI OUT:** Cette prise transmet des messages décrivant des actions (comme le jeu sur un clavier) à la prise MIDI IN de l'appareil externe. Le "récepteur" MIDI exécute les messages MIDI reçus et joue des notes, sélectionne d'autres sons, etc.

**MIDI IN:** Cette prise reçoit les messages MIDI transmis par un appareil MIDI externe.

**MIDI THRU:** Cette prise retransmet les messages MIDI reçus à la prise MIDI IN du FBC-7. Vous pouvez la relier au port MIDI IN d'un autre appareil MIDI.

**Remarque:** La prise MIDI THRU ne transmet pas les messages MIDI générés par le FR-7b/FR-5b. Ces messages sont uniquement transmis à la prise MIDI OUT du FBC-7.

MIDI peut transmettre et recevoir des messages sur 16 canaux simultanément, ce qui permet de piloter jusqu'à 16 instruments (ou parties d'un module ou synthétiseur). Actuellement, la plupart des instruments sont, à l'instar du FR-7b/FR-5b, multitimbraux: ils peuvent jouer plusieurs parties musicales avec des sons différents. Cela nécessite plusieurs canaux MIDI. Le FR-7b/FR-5b, par exemple, dispose de plusieurs sections d'accordéon et orchestrales pouvant être utilisées simultanément. Elles peuvent transmettre et recevoir sur des canaux différents.

Les sections du FR-7b/FR-5b exploitent les canaux MIDI suivants:

Partie (Part)	Canal
Treble	1
Bass/Free Bass	2
Chord	3
Orchestre (main droite)	4
Orchestra Bass	5
Orchestra Chord	6
Orchestra Free Bass	7
Canal de base (pour la sélection de Sets et la transmission de changements de programmes)	13

Comme vous le voyez, les boutons de basse et d'accords utilisent des canaux distincts, bien qu'ils fassent tous les deux partie de la section Bass. Cette distinction peut sembler bizarre mais elle est fondée. Elle permet d'utiliser les boutons de basse pour piloter un son de basse externe et les boutons d'accord pour piloter un son de piano, par exemple. Si ces boutons utilisaient le même canal MIDI, la ligne de basse devrait être jouée par un piano ou les accords par un son de basse (à moins que vous ne possédiez un instrument MIDI permettant d'assigner les messages reçus à des plages de notes distinctes).

### Travail avec un séquenceur et d'autres générateurs de sons

Vous pouvez utiliser le FR-7b/FR-5b comme "source" pour enregistrer votre musique. Dans le cas d'un instrument à clavier, ce type de dispositif est généralement appelé "clavier maître". Pour d'autres types de sources MIDI, on parle de "contrôleur". Il existe en fait deux sortes de claviers maîtres: ceux qui ne transmettent que les messages MIDI et ne contiennent pas de générateur de sons, et ceux qui peuvent aussi servir à reproduire de la musique (synthétiseurs, pianos numériques, orgues, etc.).

Les séquenceurs n'enregistrent pas le son des notes que vous jouez. Ils enregistrent seulement des "événements" dont la position et la distance déterminent le moment où les notes sont jouées. Le séquenceur seul ne peut pas reproduire ce que vous enregistrez – il faut pour cela un instrument doté d'un générateur de sons. Vous devez donc brancher le séquenceur à une source sonore électronique comme votre FR-7b/FR-5b, par exemple.

Le FR-7b/FR-5b peut servir à deux choses: à "entrer" de nouvelles parties (c.-à-d. des événements MIDI) et à les reproduire.

Quand vous jouez sur les claviers du FR-7b/FR-5b, il transmet les données MIDI à la prise MIDI OUT du FBC-7. Cette prise doit être branchée à la prise MIDI IN du séquenceur. Les données MIDI vont toujours d'une prise OUT à une prise IN:

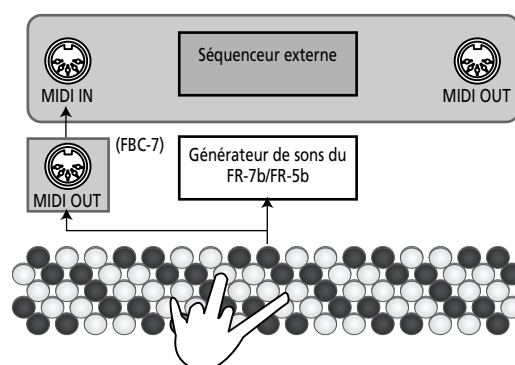

Si vous utilisez le FR-7b/FR-5b comme générateur de sons pour un séquenceur externe, branchez la prise MIDI OUT du séquenceur au port MIDI IN du FBC-7 (car les données MIDI vont toujours de OUT vers IN).

Bien que vous puissiez aussi piloter le FR-7b/FR-5b à partir d'un autre instrument MIDI, nous vous déconseillons de le faire. En effet, votre V-Accordion dispose de fonctions de jeu bien plus polyvalentes que celles des contrôleurs MIDI disponibles à l'heure actuelle: le FR-7b/FR-5b traduit tous les effets physiques et toutes les techniques d'accordéon en messages MIDI pour reproduire avec précision le comportement naturel d'un accordéon acoustique. D'un autre côté, il peut être intéressant de brancher le FR-7b/FR-5b à un module Roland Fantom-XR (ou un DisCover 5M): les innombrables possibilités d'expression du FR-7b/FR-5b renforcent évidemment le réalisme stupéfiant des sons du module.

Quand vous enregistrez une séquence en utilisant le FR-7b/FR-5b comme contrôleur MIDI, toutes les actions que vous effectuez sur le FR-7b/FR-5b (y compris la force appliquée au soufflet) se retrouvent dans la partie enregistrée. Vous pouvez donc les renvoyer au FR-7b/FR-5b (par le biais du séquenceur) et l'expression est conservée dans ses moindres détails. Sachez toutefois qu'il vous faut aussi une source sonore polyvalente (comme celle du FR-7b/FR-5b) pour exploiter le plein potentiel des événements MIDI enregistrés.

Un "séquenceur" peut aussi se présenter sous forme de logiciel tournant sur ordinateur. La majorité des ordinateurs ne disposent pas de prises MIDI permettant de relier les prises MIDI IN et OUT du FBC-7. Il faut donc vous procurer un des éléments suivants:

- Une carte son dotée d'un port joystick permettant de brancher des câbles MIDI;
- Une carte appelée "interface MIDI" et installée dans votre ordinateur;
- Un appareil externe branché via MIDI d'un côté au FBC-7 et de l'autre côté au port USB de l'ordinateur (des fabricants comme Edirol, [www.edirol.com](http://www.edirol.com), proposent plusieurs modèles dotés d'un nombre différent d'entrées et de sorties).

Procurez-vous aussi un logiciel permettant d'enregistrer et de reproduire votre musique. Des sociétés comme Cakewalk proposent de tels programmes. Pour en savoir plus, adressez-vous à votre revendeur Roland. Enfin, vous devrez peut-être installer des applications (appelées "pilotes") sur votre ordinateur pour qu'il puisse écouter et parler à l'interface MIDI.

### Une dernière remarque sur les séquenceurs

Si vous utilisez le FR-7b/FR-5b comme contrôleur MIDI pour enregistrer de nouveaux morceaux, notez bien le point suivant. Demandez-vous toujours quelle source sonore MIDI doit reproduire la partie que vous enregistrez.

- Si le générateur de sons du FR-7b/FR-5b n'est **pas** utilisé pour la partie que vous enregistrez, branchez la prise MIDI IN du module externe au port MIDI OUT du séquenceur et activez la fonction "MIDI Soft Thru" du séquenceur:

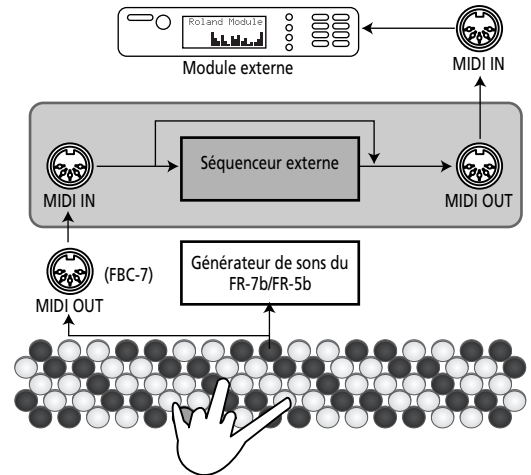

Notez que cela n'est nécessaire que pour l'enregistrement de nouvelles données. Vous ne devez donc pas vous en soucier pendant la reproduction.

## Paramètres MIDI globaux ('Global')

Les paramètres décrits dans cette section font partie d'un mode distinct (appelé "MIDI"). Leurs réglages, en revanche, sont sauvegardés dans la mémoire Global du FR-7b/FR-5b (il n'y a donc pas de mémoire MIDI indépendante). Examinons d'abord les paramètres s'appliquant à tous les Sets. Pour connaître les paramètres réglables individuellement pour chaque section et sauvegardés dans un Set, voyez page 194.

### Numéros des canaux MIDI (12.1 RealTime RX-TX)

Le tableau à la page 188 décrit les assignations de canaux MIDI par défaut utilisées sur le FR-7b/FR-5b. Ces choix sont basés sur la manière dont la majorité des accordéonistes préfèrent (ou peuvent) utiliser leur instrument. Cependant, vous pouvez modifier les assignations des canaux MIDI. La section main droite est une candidate toute trouvée pour un tel changement: vous pourriez ainsi la rendre conforme à un usage généralement accepté (c.-à-d. standardisé) qui veut que la partie mélodique transmette sur le canal MIDI 4.

Il existe en effet un format appelé "General MIDI" et qui stipule que le canal MIDI 4 doit être utilisé pour la mélodie. Les instruments de musique compatibles General MIDI se servent de ce canal pour la partie la plus importante des morceaux. Aussi, il vaut sans doute mieux l'assigner à la section main droite.

Comme le montre le tableau à la page 188, le canal 4 est déjà utilisé par la section ORCHESTRA (main droite). Toutefois, ce n'est pas vraiment un problème tant que vous n'utilisez pas cette section. En revanche, si vous l'utilisez en même temps que la section Treble, le fait de régler le canal MIDI de l'accordéon de la section Treble sur "4" signifierait que les deux sections transmettent sur le même canal MIDI. Cela poserait un problème – ou plutôt un double problème:

- En mode "Dual" (page 132), chaque note que vous jouez serait transmise deux fois et enregistrée ainsi (ou reproduite par le générateur de sons externe).
- En mode "High" ou "Low", "l'accompagnement" et la "ligne de solo" piloteraient le même son sur un module externe (ce qui n'est probablement pas ce que vous voulez).

Dans de tels cas, vous pouvez assigner un canal MIDI différent à la section ORCHESTRA – ou choisir "Off" (pas de transmission).

Notez que de tels changements ne sont nécessaires que si vous voulez ajouter le son d'un générateur de sons externe au son d'accordéon de la section Treble. Si vous travaillez avec un module arrangeur dont la seule fonction est de fournir un accompagnement, vous devrez peut-être choisir "Off" pour toutes les sections du FR-7b/FR-5b.

En outre, cette mesure n'est nécessaire que si vous utilisez les commutateurs au pied du FBC-7 pour piloter l'instrument externe à distance (page 174) et reliez la prise MIDI OUT du FBC-7 au port MIDI IN du module.

Songez aussi que **les assignations de canaux définies ici s'appliquent à la fois à la transmission ("TX") et à la réception ("RX")** de données MIDI.

Une dernière chose: en modes DUAL, HIGH et LOW (page 132), le clavier main droite transmet simultanément sur deux canaux – les canaux Treble et Orchestra. Si vous ajoutez la partie Orchestra Bass à la partie Bass

ou Free Bass, cette remarque vaut aussi pour les notes de basse. Comme nous l'avons déjà expliqué, les boutons d'accord du clavier main gauche utilisent un canal MIDI indépendant.

- (1) Maintenez le bouton **EXIT/JUMP** enfoncé jusqu'à ce que l'écran se présente comme suit:



- (2) Appuyez sur le registre **12** pour définir le groupe de fonctions.  
Les canaux MIDI peuvent être définis via un paramètre du groupe "MIDI". Par conséquent, vous devez choisir ce groupe.
- (3) Appuyez sur le registre **1** pour passer à la page suivante:



- (4) Appuyez sur la commande **DATA/ENTER** pour sélectionner "PART" (réglage de gauche). Choisissez ensuite la partie MIDI dont vous voulez régler le canal.

Voici les réglages disponibles: "Treble", "Bass/Free", "Chord", "OrcBass", "Orchestra", "Orc Chord", "Orc FreeBs", "Basic Ch" et "Control Ch".

Le "Basic Ch" (ou canal de base réglé par défaut sur "13") peut être utilisé pour sélectionner des Sets à partir d'un appareil MIDI externe (avec les numéros de programme 1~40). Si la source externe transmet des messages de sélection de banque avec le numéro de programme, CC00 et CC32 doivent être réglé sur "0".

Le canal de contrôle ou "Control Ch" (réglage par défaut "13") ne peut servir qu'à transmettre des changements de programme (voyez ci-dessous).

- (5) Appuyez sur la commande **DATA/ENTER** pour choisir "CHANNEL" (réglage de droite) puis tournez-la pour sélectionner un canal MIDI.  
Voici les options: "Off" et 1~16 Choisissez "Off" pour une partie qui ne doit ni recevoir ni transmettre de données MIDI.

Bien qu'il soit parfaitement possible d'assigner un même canal MIDI à plusieurs sections, le résultat est généralement peu probant et peut créer beaucoup de confusion.

- (6) Si nécessaire, répétez les étapes (4) et (5) pour assigner des canaux MIDI différents aux autres parties.
- (7) Appuyez sur **EXIT/JUMP** pour retourner à la page principale.
- (8) Pour sauvegarder vos changements, procédez comme suit.

#### Sauvegarde de vos changements

- Maintenez le bouton **MENU/WRITE** enfoncé jusqu'à ce que la page suivante s'affiche:



- Tournez la commande **DATA/ENTER** (ou utilisez les boutons **UP/DOWN**) pour sélectionner "Global".



- Appuyez sur la commande **DATA/ENTER** pour confirmer votre choix.



**Remarque:** La page GLOBAL affiche tous les paramètres sauvegardés dans la mémoire Global (l'instrument n'en a qu'une seule):

- Appuyez sur le bouton **MENU/WRITE** pour sauvegarder vos changements. L'écran affiche brièvement la confirmation suivante:



- Appuyez sur le bouton **EXIT/JUMP** pour retourner à la page principale.

#### Empêcher des sections de transmettre des données MIDI (12.2 Ext. Seq. Playback)

Dans certains cas, vous utiliserez peut-être une séquence MIDI comme accompagnement pour votre jeu solo à l'accordéon. Si la séquence en question contient déjà la partie de basse (par exemple), vous éviterez peut-être de la rejouer. Toutefois, ce "repos forcé" de la main gauche peut vous sembler un peu étrange. En choisissant "On" pour une section, vous coupez sa connexion avec le générateur de sons interne (ce que les experts MIDI appellent "Local Off"). La section reçoit alors des données MIDI du séquenceur ou d'un autre

instrument branché au port MIDI IN du FBC-7. (Elle transmet aussi des messages MIDI au port MIDI OUT du FBC-7.)

- (1) Maintenez le bouton **EXIT/JUMP** enfoncé jusqu'à ce que l'écran se présente comme suit:

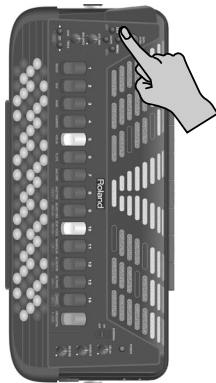

**JUMP TO?**  
Select page MENU  
via Treble Register

- (2) Appuyez sur le registre **12** pour définir le groupe de fonctions.  
Les paramètres "Ext. Seq. Playback" peuvent être réglés avec un paramètre du groupe "MIDI". Choisissez donc ce groupe.
- (3) Appuyez sur le registre **2** pour passer à la page suivante:



- (4) Appuyez sur la commande **DATA/ENTER** pour sélectionner "PART" (réglage de gauche) puis tournez-la pour choisir la partie dont vous voulez changer le réglage.  
Voici les parties disponibles: "Treble", "Bass&Chord", "Orchestra" et "ALL". Sélectionnez "ALL" pour changer l'état (appelé aussi "Local" dans le monde MIDI) de toutes les sections.

**Remarque:** "ALL" peut aussi être sélectionné à la page principale en appuyant simultanément sur les registres **ORCHESTRA/MODE** + **1**.

**Remarque:** La fonction "Bass&Chord" s'applique aussi aux sections Orchestra Chord et Orchestra Free Bass.

- (5) Appuyez sur la commande **DATA/ENTER** pour choisir "VALUE" (réglage de droite) puis tournez-la pour sélectionner "On" (la partie est déconnectée du générateur de sons interne) ou "Off" (fonctionnement normal).  
Les parties que vous déconnectez de leur clavier sont indiquées par l'indication "EXT. MIDI" à la page principale.

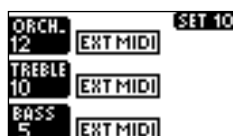

(Dans cet exemple, toutes les sections sont déconnectées du générateur de sons interne du FR-7b/FR-5b. Il est cependant peu probable que vous utilisiez cette configuration.)

**Remarque:** Si vous choisissez "On", les registres du FR-7b/FR-5b ne transmettent plus les données de sélection de son que vous avez éventuellement programmées avec "CC00, CC32, PC" à la p. 195. Ils ne transmettent que leur valeur "Std".

- (6) Appuyez sur **EXIT/JUMP** pour retourner à la page principale.
- (7) Voyez la section "Sauvegarde de vos changements" à la p. 190 si vous voulez changer ces réglages. Si vous ne les sauvegardez pas, ils sont perdus à la mise hors tension du FR-7b/FR-5b.

### Transmission sélective de changements de programme (12.4 Bank for 'Send PC')

Bien que chaque registre puisse transmettre des données de changement de programme et de sélection de banque lorsque vous l'actionnez (voyez "CC00, CC32, PC" à la p. 195), vous pouvez également transmettre des messages de sélection de son sans changer de registre sur le FR-7b/FR-5b. Ces messages MIDI permettent de changer de mémoire (de son ou d'effet) sur un instrument ou appareil externe.

En général, cette fonction est utilisée pour sélectionner des groupes de réglages de divers sons sur des instruments externes. Ces groupes de réglages peuvent être appelés "Performances", "Multis". Ils sont très pratiques car ils vous permettent de travailler avec un son tout prêt, sans devoir programmer des adresses de sélection de son pour les registres du FR-7b/FR-5b (voyez "CC00, CC32, PC" à la page 195). Avec ces mémoires multitimbrales, toutes les adresses de son et tous les canaux MIDI sont configurés "automatiquement" par simple transmission de l'adresse "PC" (changement de programme) correcte à partir du FR-7b/FR-5b.

Comme le nom ("Send PC") le suggère, cette fonction ne fait que *transmettre* des messages à un appareil externe dont le port MIDI IN est branché au port MIDI OUT du FBC-7.

Voici comment exploiter cette fonction:

- (1) Branchez le FR-7b/FR-5b au FBC-7 et le port MIDI OUT du FBC-7 au port MIDI IN du module, synthétiseur ou autre appareil que vous voulez piloter.
- (2) Réglez le canal de réception MIDI du module (souvent appelé "RX") sur "13".  
Pour en savoir plus, voyez son mode d'emploi. Si vous ne parvenez pas à changer le canal MIDI du récepteur, réglez le canal "Control Ch" du FR-7b/FR-5b sur le même numéro que le canal "RX" de l'instrument externe. (Voyez "Numéros des canaux MIDI" à la p. 189 pour savoir comment régler le paramètre "Control Ch".)



- (3) Maintenez le registre **ORCHESTRA/MODE** enfoncé et appuyez sur le registre **8** (SEND PC).

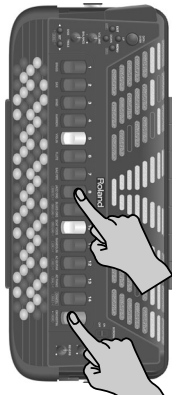

**SEND PC ?**  
enter by Treble Reg  
PRG NUM  
Press WRITE to Send

- (4) Utilisez les registres Treble **1~10** pour entrer le numéro du son.

Prenez le mode d'emploi du module ou du synthétiseur à piloter pour vérifier le numéro à transmettre pour sélectionner le son (ou la mémoire) voulue. La plage de numéros va de "1" à "512".

Le registre **10** fait office de "0" ici. Pour entrer "502", par exemple, appuyez sur les registres **5**, **10** et **2**.

- (5) Si nécessaire, appuyez sur le bouton **EXIT/JUMP** pour effacer la dernière entrée.

Si vous avez entré "55", par exemple, alors que le second chiffre aurait dû être un "2", appuyez une fois sur **EXIT/JUMP** (l'écran affiche "5\_\_") puis actionnez le registre **2** ("52").

**Remarque:** Le FR-7b/FR-5b utilise un système d'entrée malin: Après avoir entré "52" (ou "53", "54", "55",... "59"), vous ne pouvez plus entrer de troisième chiffre car le numéro le plus élevé reconnu par la fonction SEND PC est "512".

**Remarque:** Le bouton **EXIT/JUMP** a deux fonctions ici: lorsque vous appuyez légèrement dessus, il efface la dernière entrée. Si vous le maintenez enfoncé durant  $\pm 1$  seconde, vous effacez tous les chiffres avant de retourner à la page principale.

- (6) Appuyez sur le bouton **MENU/WRITE** pour transmettre le numéro entré.

N'oubliez pas qu'en dépit du nom de la fonction ("Send PC"), la valeur entrée ici n'est pas vraiment un numéro de programme mais le numéro d'une mémoire utilisée par l'appareil récepteur.

"502" correspond donc au numéro de Performance 502 de l'appareil récepteur mais ce numéro ne peut pas être transmis tel quel via MIDI.

La norme MIDI ne dispose que de 128 numéros de programme (pour la sélection de mémoire) mais y ajoute deux messages de sélection de banque ("Bank Select") vous permettant chacun de choisir 128 banques. Ainsi, la combinaison des deux adresses de banque ("MSB" et "LSB") offrant chacune 128 possibilités avec 128 numéros de programme donne 128 x 128 x 128 valeurs = 2.097.152 possibilités.

Les numéros que vous entrez à la page illustrée ci-dessus signifient donc "mémoire XX de l'appareil récepteur". Mais comment le FR-7b/FR-5b convertit-

il ces numéros en une adresse MIDI conforme au format CC00/CC32/PC (dont chaque paramètre dispose de 128 possibilités)? Entrez le paramètre suivant:

#### Définition du format 'PC'

- (1) Maintenez le bouton **EXIT/JUMP** enfoncé jusqu'à ce que l'écran se présente comme suit:

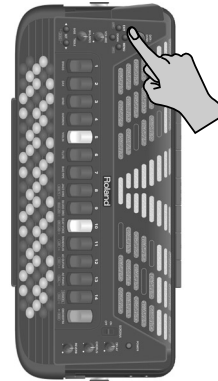

**JUMP TO?**  
Select page MENU  
via Treble Register

- (2) Appuyez sur le registre **12** pour définir le groupe de fonctions.  
(3) Appuyez sur le registre **4** pour passer à la page suivante:



- (4) Appuyez sur la commande **DATA/ENTER** pour sélectionner "PRG NUM" (réglage de gauche). Choisissez ensuite le groupe de mémoires dont vous voulez définir la "véritable" adresse MIDI. Voici les possibilités: 1~128, 129~256, 257~384, 385~512.

Vous avez probablement remarqué que chaque entrée représente un groupe de 128 possibilités. En sélectionnant une entrée, vous dites au FR-7b/FR-5b: "Quand je choisis un numéro de mémoire compris entre 257 et 384 à la page 'Send PC?', convertis-le en numéro de changement de programme 1~128 et ajoute les deux valeurs CC à droite".

**Remarque:** Cette fonction permet également de sélectionner les patches d'une carte d'extension de la série SRX installée dans un G-70, par exemple.

- (5) Appuyez sur la commande **DATA/ENTER** pour choisir "CC00" (réglage de droite) puis tournez-la pour sélectionner une valeur (0~127). "0" correspond à la première banque (appelée la banque "Capital" sur les instruments compatibles GM2/GS).  
Veillez à sélectionner ce numéro en fonction des informations données dans le mode d'emploi de l'instrument à piloter. Choisissez également le bon numéro CC32.  
(6) Appuyez sur la commande **DATA/ENTER** pour choisir "CC32" puis tournez-la pour sélectionner une valeur (0~127).



Une fois de plus, la valeur à entrer ici dépend des informations que vous trouverez dans le mode d'emploi de l'instrument à piloter. Certains fabricants n'utilisent pas les messages CC32 pour la sélection de sons, d'autres les utilisent pour définir des modes et d'autres encore s'en servent pour des informations de banque complémentaires.

- (7) Appuyez sur la commande **DATA/ENTER** pour sélectionner "PRG NUM" (réglage de gauche). Choisissez ensuite le groupe de mémoires suivant et recommencez les étapes (5) et (6).
- (8) Appuyez sur **EXIT/JUMP** pour retourner à la page principale.
- (9) Voyez la section "Sauvegarde de vos changements" à la p. 190 si vous voulez changer ces réglages. Si vous ne les sauvegardez pas, ils sont perdus à la mise hors tension du FR-7b/FR-5b.
- (10) Utilisez ensuite la page "Send PC?" pour tester vos assignations. Voyez l'étape (1) et les suivantes p. 191.

## Résoudre des problèmes de mémoire tampon MIDI

### (12.3 Bellows TX Resolution)

Ce paramètre vous permet de déterminer la quantité de données transmises par le soufflet du FR-7b/FR-5b à des fins d'expression (voyez aussi "Expression" à la p. 196). Tant que le séquenceur externe avec lequel vous travaillez n'affiche pas le message "MIDI Buffer Overflow" (saturation de la mémoire tampon MIDI), vous pouvez garder le réglage "High". Toutefois, si le volume de données transmises par le soufflet est trop important pour le séquenceur récepteur (ces données sont transmises sur plusieurs canaux à la fois), choisissez un réglage différent. Tout autre réglage diminue le volume des données. La résolution est moins fine et des paliers peuvent même se faire entendre mais votre séquenceur sera en mesure d'enregistrer les données. Si "Medium" génère encore trop de données, optez pour "Low".

"TX" signifie que ce paramètre ne s'applique qu'aux données transmises par le FR-7b/FR-5b. Sa propre mémoire tampon pour données MIDI peut en effet accueillir des données haute résolution.

- (1) Maintenez le bouton **EXIT/JUMP** enfoncé jusqu'à ce que l'écran se présente comme suit:

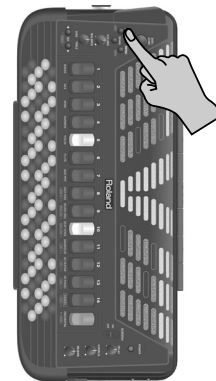

**JUMP TO?**  
Select page MENU  
via Treble Register

- (2) Appuyez sur le registre **12** pour définir le groupe de fonctions.
- (3) Appuyez sur le registre **3** pour passer à la page suivante:



- (4) Tournez la commande **DATA/ENTER** pour sélectionner "High" (haute résolution), "Medium" ou "Low" (basse résolution).
- (5) Appuyez sur **EXIT/JUMP** pour retourner à la page principale.
- (6) Voyez la section "Sauvegarde de vos changements" à la p. 190 si vous voulez changer ces réglages. Si vous ne les sauvegardez pas, ils sont perdus à la mise hors tension du FR-7b/FR-5b.

## Paramètres MIDI pour les diverses sections/parties

Les paramètres MIDI dont il est question ci-dessous font partie de groupes distincts et sont sauvegardés pour les sections correspondantes. Cela signifie que chaque Set peut utiliser des réglages MIDI distincts et donc piloter des appareils MIDI externes de différentes manières. Si vous comptez exploiter sérieusement le potentiel MIDI du FR-7b/FR-5b, lisez attentivement cette section avant d'éditer les paramètres disponibles.

### Remarques importantes

Les paramètres décrits ci-dessous concernent la transmission des données MIDI ("TX") et donc uniquement les messages MIDI générés quand vous jouez vous-même sur le FR-7b/FR-5b.

Les messages MIDI dont il est question ci-dessous ne pilotent un générateur de sons externe que si le canal de réception MIDI ("RX") de ce dernier est réglé sur le numéro que vous avez assigné à la section en question (page 189).

### Sections

Les paramètres décrits ici sont disponibles dans les sections suivantes: Treble, Bass (et Chord, qui est considéré comme une section indépendante au niveau MIDI), Free Bass, Orchestra, Orchestra Bass, Orchestra Chord et Orchestra Free Bass.

Ils sont inclus dans les paramètres de section plutôt que dans le groupe MIDI car ce dernier s'applique au FR-7b/FR-5b entier (toutes les sections, toutes les mémoires), tandis que les paramètres ci-dessous peuvent varier d'un Set à l'autre. Vous pouvez changer la manière dont les appareils MIDI externes sont pilotés en sélectionnant simplement un autre Set – tout en conservant les mêmes sons internes: après avoir réglé (et sauvegardé) les divers paramètres de section, copiez le Set dans une mémoire différente (page 183) et modifiez uniquement les paramètres MIDI).

### Procédure de réglage de ces paramètres

Procédez comme suit pour accéder aux paramètres décrits ci-dessous:

- (1) Sélectionnez le groupe de paramètres de la section que vous voulez éditer.

Appuyez sur le bouton **[MENU/WRITE]** et sélectionnez le groupe de paramètres avec la commande **[DATA/ENTER]** ou servez-vous de la fonction JUMP TO (en maintenant le bouton **[EXIT/JUMP]** enfoncé puis entrez l'adresse du paramètre avec les registres main droite; voyez p. 144).

- (2) Sélectionnez le paramètre.

(Si vous avez utilisé la fonction JUMP TO comme décrit ci-dessus, le paramètre est déjà sélectionné.) Appuyez sur le bouton **[MENU/WRITE]** et sélectionnez le paramètre avec la commande **[DATA/ENTER]**.

Les réglages suivants sont des fonctions MIDI:

2.15 Treble MIDI TX	6.8 Orchestra MIDI TX
3.10 Bass MIDI TX	7.5 Orc Chord MIDI TX
3.11 Chord MIDI TX	8.5 Orc FreeBs MIDI TX
4.10 Free Bass MIDI TX	
5.7 Orc Bass MIDI TX	

- (3) Appuyez sur la commande **[DATA/ENTER]** pour sélectionner "MESSAGE" (à gauche) puis tournez-la pour choisir le paramètre à régler. Les paramètres sont décrits ci-dessous.

- (4) Appuyez sur la commande **[DATA/ENTER]** pour choisir "VALUE" (réglage de droite) puis tournez-la pour sélectionner la valeur souhaitée. (Appuyez à nouveau sur **[DATA/ENTER]** pour sélectionner un autre paramètre et éditer sa valeur.)

- (5) Appuyez sur **[EXIT/JUMP]** pour retourner à la page principale.

- (6) Sauvegardez vos changements:

- Maintenez le bouton **[MENU/WRITE]** enfoncé jusqu'à ce que la page suivante s'affiche:



- Tournez la commande **[DATA/ENTER]** (ou utilisez les boutons **[UP]/[DOWN]**) pour sélectionner "ALL".



En sélectionnant cette option, vous pouvez attendre jusqu'à ce que toutes les sections aient été éditées avant de les sauvegarder en une fois (pour tout le Set).

- Appuyez sur la commande **[DATA/ENTER]** pour confirmer votre choix.



- Si nécessaire, choisissez un autre Set (1~40) en tournant la commande **[DATA/ENTER]**.
- Appuyez sur le bouton **[MENU/WRITE]** pour sauvegarder vos changements. L'écran affiche brièvement la confirmation suivante:



- Appuyez sur le bouton **[EXIT/JUMP]** pour retourner à la page principale.

## Paramètre

Voici les paramètres MIDI que vous pouvez régler séparément pour chaque section. N'oubliez pas qu'ils s'appliquent uniquement aux messages MIDI que le FR-7b/FR-5b transmet à des appareils externes. *N'oubliez pas de choisir le registre contenant les paramètres MIDI à éditer avant de les modifier.*

### ■ Note

(On, Off, Réglage par défaut: On) La norme MIDI traduit pratiquement toutes les actions effectuées sur un instrument de musique en commandes pouvant être transmises à un autre instrument. Ce type de transmission permet d'enregistrer vos "actions de jeu" sur un séquenceur ou de les reproduire fidèlement sur l'instrument récepteur.

Les informations les plus élémentaires transitant par un câble MIDI sont liées aux notes que vous jouez. Ces informations sont transmises par le biais des messages d'activation de note (Note On). (Chaque note possède un numéro MIDI personnel.)

Régalez ce paramètre sur "Off" si vous ne voulez pas que l'instrument externe double les notes que vous jouez sur le clavier main droite ou main gauche.

### ■ Octave

(-3~0~3) Ce paramètre permet de transposer les messages de note enclenchée transmis par la section en question (si "Note" est réglé sur "On") jusqu'à trois octaves vers le haut ou vers le bas.

Vous pouvez l'appliquer à des morceaux pour lesquels le son d'accordéon de la section Treble (par exemple) doit être doublé avec un son de piccolo généré par un module externe dont les notes seraient beaucoup trop basses si elles étaient jouées telles quelles. Comme nous l'avons souligné, chaque note MIDI possède un numéro unique. Ce paramètre permet d'ajouter (ou de soustraire) 12 (1 octave), 24 ("2" octaves) ou 36 ("3" octaves) aux (des) numéros de notes générés par votre jeu.

Grâce à ce paramètre, vous pouvez utiliser les notes de basse jouées sur le FR-7b/FR-5b à la fois comme basse (accordéon) et contre-mélodie (jouée par un piano numérique, par exemple). Dans ce cas, il faudrait sans doute transposer le registre Bass de 3 octaves vers le haut.

### ■ CC00, CC32, PC

(Std, Off, 0~127 pour CC00 & CC32; Std, Off, 1~128 pour PC) Ces trois messages sont liés. Le message le plus ancien s'appelle "changement de programme" (désigné par les initiales "PC"). Il existe depuis le début de la norme MIDI. Il sert à sélectionner des sons ou des mémoires sur l'instrument récepteur en changeant simplement de son (ou de mémoire) sur l'instrument transmetteur.

Les réglages effectués ici sont donc transmis au port MIDI OUT du FBC-7 lors de la sélection du registre en cours d'édition. (Vous pouvez définir des adresses différentes pour chaque registre.) Vous pouvez ainsi

vous arranger pour qu'un module externe sélectionne les sons appropriés pour les sons d'accordéon, etc. définis dans la mémoire.

Choisissez "Off" si un registre ne doit pas transmettre de messages CC00, CC32 et/ou PC. Sélectionnez "Std" pour transmettre l'adresse MIDI du registre auquel vous assignez ce réglage (registre 12, par exemple, ce qui transmet PC "12" pour CC00= 00/CC32= 00). Si vous choisissez "Std" pour un des trois paramètres (CC00, CC32 or PC), les deux autres adoptent également le réglage "Std". Voyez le tableau suivant:

Sélection de banque & changement de programme TX "Std"			
Sélection de banque		Changement de programme	SECTION
MSB CC00	LSB CC32		
0	0	1-14	Registres Treble
0	0	1-7	Registres Bass
0	1	1-7	Registres Free Bass
0	0	1-7	Registres Orch Bass
0	0	1-7	Registres Orch Chord
0	0	1-7	Registres Orch FreeBs
0	0	1-22	Registres Orchestra
0	0	1-40	Sets

Au fait, pourquoi trois messages? Lors du développement de la norme MIDI, il y a 20 ans environ, ce total de 128 mémoires semblait considérable. Un type de message consacré ("changement de programme") a ainsi été affecté spécialement à la sélection des mémoires sur un appareil externe.

La norme MIDI toute entière tourne autour du chiffre magique "128". Comme il est impossible d'augmenter ce nombre limite, des messages de sélection de banque ont été ajoutés afin d'adapter la norme au nombre croissant de mémoires (les modules dotés de plus de 2000 sonorités sont monnaie courante de nos jours).

Les commandes de contrôle CC00 et CC32 n'étant alors affectées à aucune fonction, la "sélection de banque" leur a été assignée.

Deux adresses de banque ("MSB" et "LSB") offrant chacune 128 possibilités plus 128 numéros de programme donnent 128 x 128 x 128 valeurs= 2.097.152 possibilités.

La transmission d'un message de sélection de banque seul n'a aucun effet. D'autre part, si vous n'utilisez que les messages de changements de programme, vous êtes limité aux 128 mémoires de la banque active.

Pour changer de banque et sélectionner une mémoire sur le module externe, vous devez transmettre:

- Une valeur pour la commande de contrôle CC00 (MSB)
- Une valeur pour la commande de contrôle CC32 (LSB)
- Un numéro de programme

Vérifiez les valeurs MSB et LSB compatibles dans le mode d'emploi de l'instrument MIDI récepteur.

Sachez que ce système vous permet de transmettre des numéros de programme situés hors de la plage des registres du FR-7b/FR-5b à un instrument externe (voyez le tableau ci-dessus). Les numéros de programme trop élevés sont cependant ignorés par le FR-7b/FR-5b lorsque vous les lui renvoyez (à partir d'un séquenceur, par exemple). Exemple: si vous

sélectionnez le numéro de programme PC= 49 et transmettez cette valeur à un séquenceur (pour sélectionner un son de cordes sur un module externe, par exemple), le module se comporte comme vous l'escomptez lorsque le séquenceur lui transmet cette valeur. Si, par contre, vous voulez utiliser la section ORCHESTRA du FR-7b/FR-5b pour la partie de cordes, celle-ci ne sera pas en mesure de changer de son (car elle ne reconnaît que les numéros de programme 1~22).

**Remarque:** Si PC est réglé sur "Off", les valeurs CC00 et CC32 ne sont pas transmises (CC00/CC32 doivent toujours être suivies d'un numéro de programme).

**Remarque:** Si un de ces paramètres est réglé sur "Std", le registre correspondant transmet sa propre adresse MIDI.

**Remarque:** Si vous réglez le paramètre "12.2 Ext. Seq. Playback" sur "On", les registres du FR-7b/FR-5b ne transmettent plus les données de sélection de son que vous avez éventuellement programmées ici. Ils ne transmettent que leur valeur "Std". Vous retrouvez le mode de fonctionnement normal en ramenant "12.2 Ext. Seq. Playback" sur "Off".

#### ■ Volume

(Off, 0~127, Réglage par défaut: 100) Ce paramètre vous permet de régler la valeur de volume (CC07) transmise par le registre chaque fois que vous l'actionnez. Ainsi, l'instrument MIDI piloté a automatiquement un bon réglage de volume. N'oubliez pas que la valeur "0" rend l'instrument MIDI récepteur muet. Choisissez "Off" si le registre ne doit pas transmettre ce type de message. Notez que le FR-7b/FR-5b n'exécute pas cette commande si elle revient au FR-7b/FR-5b via la fonction "Soft Thru" de l'appareil externe.

#### ■ Panpot

(Off, 0~127, Réglage par défaut: 64) Ce paramètre vous permet de régler la position stéréo (Pan, CC10) transmise par le registre chaque fois que vous l'actionnez. Ainsi, l'instrument MIDI piloté a automatiquement la bonne position dans l'image stéréo. "0" correspond à l'extrémité gauche de l'image, "64" au centre et "127" à l'extrémité droite. Notez que le FR-7b/FR-5b n'exécute pas cette commande si elle revient au FR-7b/FR-5b via la fonction "Soft Thru" de l'appareil externe. Choisissez "Off" si le registre ne doit pas transmettre ce type de message.

#### ■ Reverb

(Off, 0~127, Réglage par défaut: 40) Ce paramètre vous permet de régler la valeur de niveau d'envoi à la réverb (CC91) transmise par le registre chaque fois que vous l'actionnez. La valeur "0" met l'instrument MIDI récepteur au régime "sec" (pas de réverb) tandis que "127" représente le niveau maximum d'envoi à la réverb. Choisissez "Off" si le registre ne doit pas transmettre ce type de message.

**Remarque:** Si vous n'entendez aucun changement, vérifiez les réglages de l'effet de réverbération sur l'instrument MIDI récepteur.

**Remarque:** Certains instruments MIDI sont dépourvus d'effet de réverbération et d'autres peuvent ne pas reconnaître cette commande de contrôle même s'ils ont une réverb (c'est surtout le cas d'instruments relativement anciens).

#### ■ Chorus

(Off, 0~127, Réglage par défaut: 0) Ce paramètre vous permet de régler la valeur de niveau d'envoi au chorus (CC93) transmise par le registre chaque fois que vous l'actionnez. La valeur "0" met l'instrument MIDI récepteur au régime "sec" (pas de chorus) tandis que "127" représente le niveau maximum d'envoi au chorus. Choisissez "Off" si le registre ne doit pas transmettre ce type de message.

**Remarque:** Si vous n'entendez aucun changement, vérifiez les réglages de l'effet chorus sur l'instrument MIDI récepteur.

**Remarque:** Certains instruments MIDI sont dépourvus d'effet chorus et d'autres peuvent ne pas reconnaître cette commande de contrôle même s'ils ont un chorus (c'est surtout le cas d'instruments relativement anciens).

#### ■ Velocity

(On, 1~127) Le FR-7b/FR-5b est sensible au toucher. Cela signifie que le volume et la brillance des notes que vous jouez sur les claviers Treble ou Bass dépendent de la force (ou rapidité) avec laquelle vous enfoncez les boutons. Les sons d'accordéon ne réagissent pas à ces variations de dynamique mais les sons Orchestra (Treble, Bass, Chord, Free Bass) bien (ainsi que la majorité des modules de sons compatibles MIDI).

Bien que la norme MIDI reconnaisse 128 valeurs différentes de toucher, seules 127 sont réellement disponibles pour exploiter cette fonction d'expression. Cela explique l'étendue de la plage de réglage: 1~127. La valeur "0" sert généralement à signaler la fin d'une note (quand vous relâchez une touche ou un bouton).

Ce paramètre permet de préciser si les valeurs de toucher correspondant à la force avec laquelle vous enfoncez une touche/un bouton doivent être transmises ("On") ou si votre dynamique de jeu ne doit pas être prise en considération.

Dans ce cas, choisissez une valeur (1~127) qui sera appliquée à toutes les notes transmises via MIDI. "64" est encore relativement inoffensif. Aussi ne choisirez-vous sans doute pas de valeur inférieure. Les valeurs de toucher fixes peuvent être utiles pour jouer des sons d'orgue sur un module externe.

Notez que le réglage choisi ici n'a aucun effet quand le paramètre "Note" est réglé sur "Off". En effet, les numéros de note sont toujours transmis avec une valeur de toucher (toute valeur autre que "0" signifie donc "commencer en jouant cette note"). La transmission d'une valeur de toucher seule, sans spécifier la note à laquelle elle s'applique, n'a donc aucun sens.

#### ■ Expression

(Off, Bellows, Pedal) Comme vous le savez sans doute, la force/vitesse avec laquelle vous poussez ou tirez le soufflet influence le son – cela correspond à la réponse d'un accordéon acoustique.

Cet effet peut être traduit en messages MIDI compréhensibles pour la plupart des instruments externes. La norme MIDI propose un message ("commande de contrôle") permettant de piloter le volume d'un instrument externe à distance: CC11. Ce message sert surtout à des fins d'expression (son utilisation ressemble à celle que font les guitaristes et organistes d'une pédale de volume).

Si vous souhaitez exploiter les possibilités d'expression avec le soufflet, réglez ce paramètre sur "Bellows".

Si vous ne comptez pas vous servir de ce message (parce que l'instrument externe est trop sensible et change donc trop souvent son volume), sélectionnez "Off".

Si vous branchez une pédale d'expression EV-5 disponible en option à la prise EXPRESSION PEDAL du FBC-7, vous pouvez aussi piloter le volume relatif avec le pied. Dans ce cas, réglez ce paramètre sur "Pedal".

### ■ AfterT (uniquement pour les sections Treble et Orchestra)

La barre Master génère des messages d'aftertouch. L'aftertouch sert généralement à changer temporairement le volume, le timbre ou la hauteur d'un son (réglez-le sur l'instrument récepteur). Utilisé à bon escient, il peut constituer un outil d'expression très puissant.

Toutefois, il y a un revers à la médaille: les messages d'aftertouch nécessitent généralement une quantité énorme de données, ce qui complique considérablement la recherche des messages MIDI à éditer sur un séquenceur externe. En outre, la taille de vos fichiers de morceau augmente terriblement.

D'autre part, de nombreux sons/parties d'instruments MIDI externes sont réglés pour ignorer ces messages par défaut. Bref, ce volume monstrueux de données est souvent transmis pour rien. C'est pourquoi nous vous conseillons de régler ce paramètre sur "Off" et de ne choisir "On" que si souhaitez vraiment exploiter la fonction aftertouch de la barre Master.

## Archivage de vos réglages via MIDI (Bulk Dump)

Le MIDI permet aussi de transmettre les réglages de paramètres et de mémoires du FR-7b/FR-5b à un dispositif MIDI externe et de les recharger.

### Archiver vos réglages avec un séquenceur

Les paramètres Bulk Dump vous permettent de transmettre le contenu d'un ou de tous les Sets à un deuxième FR-7b ou FR-5b, un séquenceur externe, un ordinateur ou un enregistreur de données. La transmission de ces données à d'autres instruments (un piano numérique, synthétiseur, etc.) ne produit absolument rien. En effet, les données de réglages sont des messages MIDI particuliers que seul un modèle (ou une famille de modèles) peut comprendre. Ce sont les "messages système exclusif" désignés par le terme "SysEx". Cependant, vous pouvez les transmettre à un autre FR-7b/FR-5b afin de "copier" les réglages de votre V-Accordion dans celui d'un ami, collègue ou étudiant.

Un séquenceur ou un enregistreur de données ne comprend pas ces messages et ne peut donc rien en faire. Ils se bornent à les enregistrer. Il suffit ensuite de lancer la reproduction sur votre séquenceur ou enregistreur de données: les réglages sont retransmis au FR-7b/FR-5b.

**Remarque:** Les données SysEx du FR-7b/FR-5b sont entièrement compatibles avec le FR-7/FR-5 (versions à clavier de piano).

- (1) Branchez la prise MIDI OUT du FBC-7 à la prise MIDI IN du séquenceur/de l'ordinateur.  
Voyez le schéma de connexion à la page 187. Naturellement, vous devez aussi brancher le FR-7b/FR-5b au FBC-7.  
**Remarque:** Veillez à ce que votre ordinateur comporte (ou soit branché à) une interface MIDI appropriée.
- (2) Si vous utilisez un ordinateur, lancez le séquenceur logiciel.
- (3) Créez ou sélectionnez un morceau vide.
- (4) Créez (ou sélectionnez) une piste vide.

Le canal MIDI de la piste n'a aucune importance ici. En revanche, vous devez vous assurer que le séquenceur/logiciel accepte les données SysEx. Si nécessaire, désactivez le filtre MIDI en question (voyez le manuel de votre séquenceur ou logiciel).

- (5) Désactivez la fonction MIDI Echo (ou Soft Thru) du séquenceur.  
Si cela vous semble trop compliqué, débranchez le câble de la prise MIDI OUT du séquenceur/de l'ordinateur. Vous êtes ainsi certain que le séquenceur ne retransmet pas directement les données SysEx au FR-7b/FR-5b car cela pourrait poser des problèmes.
- (6) Activez le mode d'attente d'enregistrement pour la piste sélectionnée/cruee.  
**Remarque:** Nous vous conseillons de ne pas changer le tempo du séquenceur/logiciel. Par défaut, la majorité des séquenceurs/logiciels adoptent la valeur de tempo ♩ = 120. Ne touchez pas à ce réglage (ou, dans le cas contraire, veillez à ce que la nouvelle valeur de tempo soit mémorisée avec les données).
- (7) Si vous voulez archiver les réglages d'un seul Set (11.8 Bulk Dump SET), sélectionnez-le sur le FR-7b/FR-5b avec les boutons SET ◀▶.
- (8) Sur le FR-7b/FR-5b, maintenez le bouton [EXIT/JUMP] enfoncé et appuyez sur le registre [11].





Selon que vous vouliez archiver tous les Sets ou un seul, appuyez sur le registre [7] (Bulk Dump ALL) ou [8] (Bulk Dump SET). L'écran affiche ce qui suit:

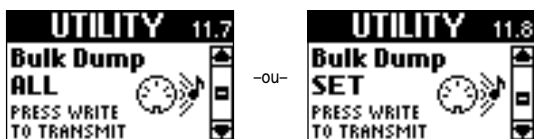

Avant de partir en tournée, sélectionnez "ALL" pour faire une copie de sauvegarde de vos Sets. Sélectionnez "SET" pour ne transmettre que les réglages vraiment requis pour le morceau en question. Cette option transmet les réglages du Set actuellement utilisé.

- (9) Lancez l'enregistrement sur votre séquenceur/ordinateur.  
Attendez que le décompte (une ou deux mesures) soit fini, puis...
- (10) Appuyez sur le bouton [MENU/WRITE] du FR-7b/FR-5b pour démarrer le transfert des blocs de données (Bulk Dump).  
L'écran affiche ce qui suit:

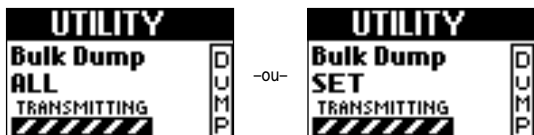

Appuyez sur [EXIT/JUMP] si vous ne souhaitez plus archiver vos réglages.

- (11) Attendez que le message suivant s'affiche. Arrêtez ensuite l'enregistrement sur le séquenceur.



- (12) Attribuez un nom au "morceau" (il ne peut contenir que des données à ce stade) et sauvegardez-le sur disque dur ou sur disquette.  
Pour savoir comment renvoyer ultérieurement les réglages dans le FR-7b/FR-5b, lisez ci-dessous.

### Envoyer des blocs de données (Bulk) au FR-7b/FR-5b

Le FR-7b/FR-5b est capable non seulement de transmettre des données SysEx à des dispositifs externes (voyez ci-dessus), mais aussi de recevoir ces données. En fait, le FR-7b/FR-5b accepte plusieurs types de données Bulk:

- Des groupes entiers de Sets qui écrasent le contenu de tous les Sets internes. Si vous ne voulez pas perdre les réglages qui résident actuellement dans les mémoires internes du FR-7b/FR-5b, archivez-les d'abord en suivant la procédure décrite à la page 197.
- One Set: dans ce cas, vous pouvez choisir l'emplacement de sauvegarde du Set reçu.

- (1) Branchez la prise MIDI IN du FBC-7 à la prise MIDI OUT du séquenceur/de l'ordinateur.  
Voyez le schéma de connexion à la page 187. Naturellement, vous devez aussi brancher le FR-7b/FR-5b au FBC-7.

**Remarque:** Veillez à ce que votre ordinateur comporte (ou soit branché à) une interface MIDI appropriée.

- (2) Si vous utilisez un ordinateur, lancez le séquenceur logiciel.
- (3) Chargez le morceau contenant les données à transmettre.
- (4) Effectuez tous les réglages requis sur votre séquenceur pour qu'il puisse transmettre des données SysEx.  
Pour en savoir plus, voyez son mode d'emploi.

**Remarque:** Avant de transmettre un groupe de 40 mémoires ("ALL") au FR-7b/FR-5b, assurez-vous que vous avez archivé les données actuelles des mémoires internes ou qu'elles peuvent être écrasées. Retenez que dans le cas d'un fichier "ALL DATA", cette opération remplace tous les réglages internes.

- (5) Lancez la reproduction du fichier de données ou du morceau sur votre séquenceur, etc.  
L'écran affiche ce qui suit:

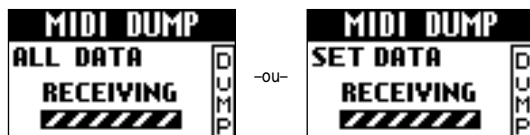

**Remarque:** Quand vous transmettez un fichier "ALL DATA" au FR-7b/FR-5b, attendez que le message "WRITE COMPLETE" s'affiche avant d'arrêter la reproduction sur le séquenceur. Le non-respect de cette consigne rendra votre FR-7b/FR-5b inutilisable. Dans ce cas, il ne vous reste plus qu'à l'initialiser (voyez "Rétablir les réglages d'usine" à la p. 202).

- (6) Arrêtez la reproduction sur le séquenceur.  
Si vous avez transmis un Set au FR-7b/FR-5b, l'écran affiche le message suivant:

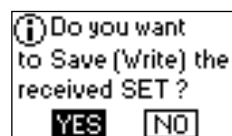

Ce message indique que les données correspondantes résident actuellement dans la mémoire temporaire du FR-7b/FR-5b mais vous devez les sauvegarder si vous voulez que le FR-7b/FR-5b s'en souvienne. Si vous recevez un Set de cette façon, vous pouvez l'utiliser jusqu'à ce que vous sélectionniez un autre Set (interne).

Si vous pensez que vous aurez encore besoin du Set ultérieurement, sauvegardez-le. Si vous n'en avez besoin que temporairement, vous pouvez sélectionner "NO". Le FR-7b/FR-5b utilisera alors les réglages de son (et MIDI) reçus de l'ordinateur. Ceux-ci seront toutefois "oubliés" dès que vous mettez le FR-7b/FR-5b hors tension ou choisissez un autre Set. La réponse "YES" est sélectionnée par défaut. Pour sauvegarder vos changements, procédez comme suit. (Sinon, tournez la commande [DATA/ENTER] pour



choisir "NO". Appuyez ensuite sur la commande [DATA/ENTER].)

Pour sauvegarder les données:

- (7) Appuyez sur la commande [DATA/ENTER]. L'écran affiche ce qui suit:

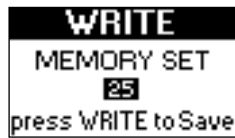

- (8) Tournez la commande [DATA/ENTER] pour sélectionner la mémoire d'arrivée pour le Set (1~40) reçu.

Sachez que les données résidant dans la mémoire d'arrivée choisie ici seront écrasées.

- (9) Appuyez sur le bouton [WRITE] pour sauvegarder vos changements. L'écran affiche brièvement la confirmation suivante:



L'écran peut parfois afficher le message suivant: Cela signifie que les données SysEx sont incomplètes ou que la somme de contrôle manque ou est fausse.



Appuyez sur [EXIT/JUMP] pour revenir à la page principale, réduisez la vitesse de transmission des données du séquenceur et réessayez. Si le problème persiste, vérifiez le fichier que vous essayez de transmettre.

## 8. Fonctions diverses

### Sauvegarde de réglages avec la fonction WRITE

Toutes les fonctions WRITE sont décrites là où vous en avez besoin. Nous nous limiterons donc ici à des remarques d'ordre général.

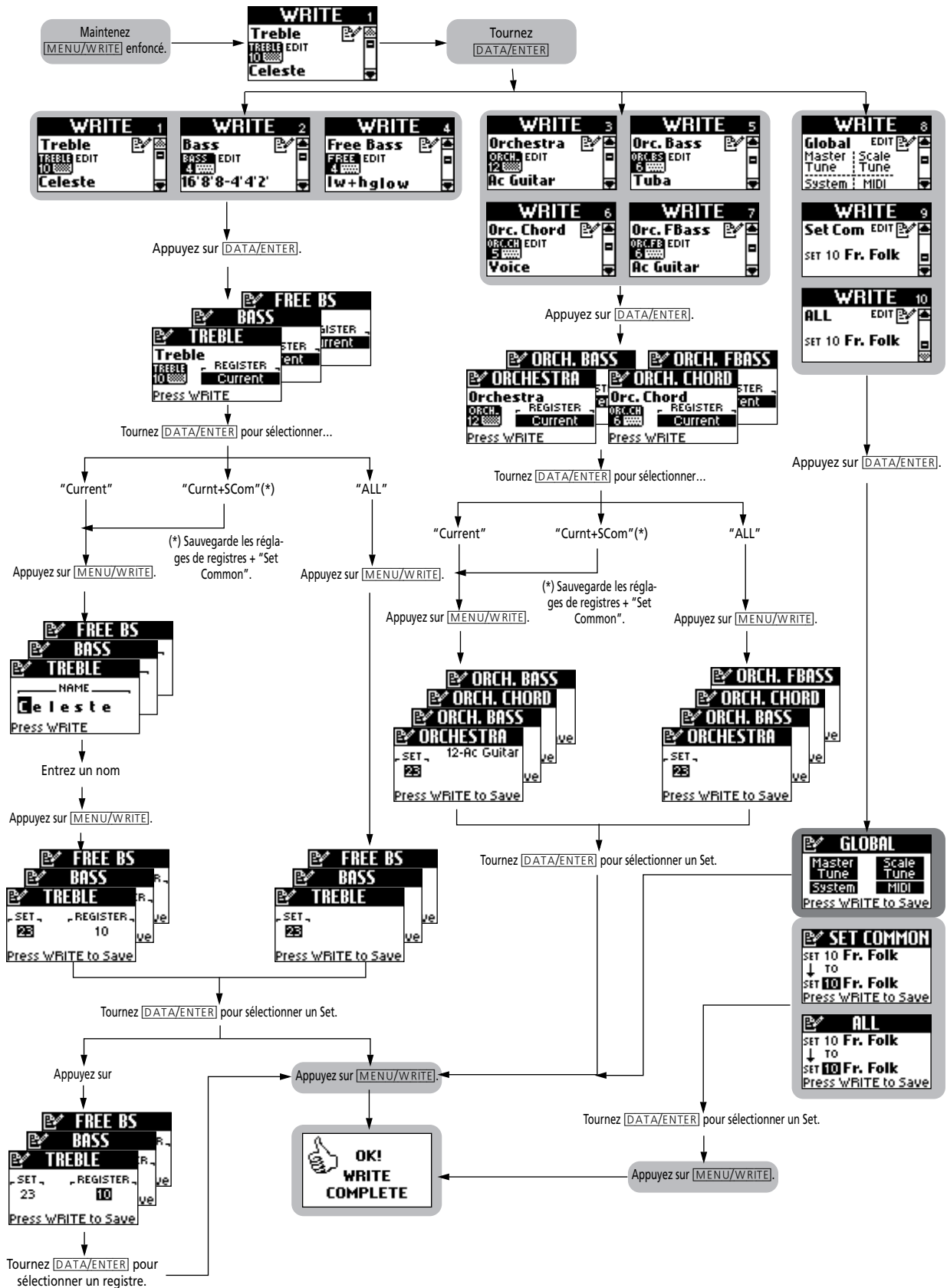

## Pilotage WRITE

- (1) Maintenez le bouton **MENU/WRITE** enfoncé jusqu'à ce que la page suivante s'affiche :



Sur cette page, les sections dont vous avez changé les réglages sans les sauvegarder sont indiquées par la mention "EDIT".

**Remarque:** S'il n'y a pas de mention "EDIT", vous n'avez rien à sauvegarder. Vous pouvez donc quitter cette page en appuyant à nouveau sur **EXIT/JUMP**.

- (2) Choisissez la section dont vous voulez sauvegarder les réglages en tournant la commande **DATA/ENTER**.

Voici les possibilités: Treble, Bass, Orchestra, Free Bass, Orc. Bass, Orc. Chord, Orc. FBass, Global, Set Com, ALL. "Set Com" vous permet de sauvegarder les paramètres "Common" du Set en cours. "ALL" sauvegarde tous les registres et les paramètres "Set Common" – mais pas les réglages "Global".

La page GLOBAL affiche tous les paramètres sauvegardés dans la mémoire Global (l'instrument n'en a qu'une seule): les paramètres "Master Tune" et "Scale Tune" du groupe TUNING (le réglage "Transpose" n'est jamais sauvegardé) ainsi que les groupes SYSTEM et MIDI.

- (3) Appuyez sur la commande **DATA/ENTER** pour afficher la page de la fonction sélectionnée.

**Remarque:** Pour sauvegarder les réglages "Global", passez à l'étape (10). Pour les paramètres Orchestra, Orchestra Bass et Set Common, passez à l'étape (7).

- (4) Utilisez la commande **DATA/ENTER** ou les boutons **UP/DOWN** pour spécifier ce que vous voulez sauvegarder:

Current: Le registre en cours d'édition.

Currnt + Le registre en cours d'édition et les réglages Set Common (page 169).

ALL Tous les registres. C'est probablement le choix le plus sûr car ainsi, vous n'oublierez aucun registre. (Il est effectivement parfaitement possible d'éditer plusieurs registres sans les sauvegarder.)

- (5) Appuyez sur la commande **DATA/ENTER** pour confirmer votre choix.
- (6) Si nécessaire, changez le nom du registre que vous venez d'éditer. (Cette opération n'est possible qu'aux trois pages "accordéon": TREBLE, BASS et FREE BS.)
- Choisissez la position du caractère (indiquée par un carré sombre) en appuyant sur **UP** (position précédente), **DOWN** (position suivante) ou la commande **DATA/ENTER** (position suivante).
  - Choisissez le caractère en tournant la commande **DATA/ENTER**.

- Appuyez simultanément sur **UP** et **DOWN** pour effacer le caractère choisi (et le remplacer par un espace).  
Exemple: pour remplacer le "s" de "Celeste" par un espace ("Cele te"), amenez le curseur sur le "s" et appuyez simultanément sur **UP/DOWN**.
- Pour insérer un espace et pousser les caractères suivants d'une position vers la droite, choisissez le caractère devant suivre l'espace puis gardez **UP** enfoncé. Exemple: pour insérer un espace devant le "s" de "Celeste" (pour obtenir "Cele ste"), amenez le curseur sur le "s" et maintenez **UP** enfoncé.  
**Remarque:** Si le nom contient déjà 8 caractères ("Bandoneo"), le dernier caractère disparaît (exemple: "Band one").
- Pour effacer le caractère indiqué par le curseur et déplacer les caractères suivants vers la gauche, sélectionnez-le (exemple: "Celeste") et maintenez **DOWN** enfoncé ("Celete").

- (7) Appuyez sur le bouton **MENU/WRITE**.

- (8) Utilisez la commande **DATA/ENTER** ou les boutons **UP/DOWN** pour choisir le Set devant accueillir vos changements.

Effectuez ce réglage si vous ne voulez pas sauvegarder vos réglages dans le Set en cours.

**Remarque:** Pour les paramètres Orchestra, Orchestra Bass et Set Common, passez à l'étape (10).

- (9) (Pour "Current" uniquement:)

Appuyez sur la commande **DATA/ENTER** pour choisir "REGISTER" puis tournez-la pour choisir le numéro du registre de destination pour la nouvelle version (1~7).

- (10) Appuyez sur le bouton **MENU/WRITE** pour sauvegarder vos changements. L'écran affiche brièvement la confirmation suivante:



- (11) Appuyez sur le bouton **EXIT/JUMP** pour retourner à la page principale.

## Rétablir les réglages d'usine

Vous pouvez rétablir les réglages d'usine du FR-7b/FR-5b. Dans ce cas, vos propres réglages de Sets et Global sont remplacés par ceux que contenait votre FR-7b/FR-5b à la sortie d'usine. Il vaut mieux archiver vos réglages avant d'initialiser le FR-7b/FR-5b (voyez p. 197).

- (1) Mettez le FR-7b/FR-5b sous tension tout en maintenant son bouton **MENU/WRITE** enfoncé.  
L'écran se présente comme suit:

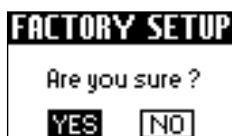

- (2) Appuyez sur la commande **DATA/ENTER** pour initialiser le FR-7b/FR-5b (la réponse affirmative "YES" est sélectionnée par défaut).

Pour renoncer à initialiser le FR-7b/FR-5b, tournez la commande **DATA/ENTER** pour choisir "NO" puis appuyez dessus.

Après la sélection de "YES" et une pression sur la commande **DATA/ENTER**, l'écran confirme brièvement que votre V-Accordion a été initialisé:



Le FR-7b/FR-5b a les mêmes sons et le même comportement que le jour où vous l'avez sorti de sa boîte.

## Dépannage

Cette section indique les points à vérifier et les actions à entreprendre lorsque le FR-7b/FR-5b ne fonctionne pas comme vous l'espérez. N'hésitez pas à contacter votre revendeur Roland si la section suivante ne résout pas votre problème.

### L'écran est difficile voire impossible à lire

Si l'écran est illisible, changez le réglage du paramètre "10.1 LCD Contrast" (page 174).

### Vous n'entendez rien

■ **Avez-vous tourné la commande [VOLUME] jusque sur le petit point?**

Réglez-la sur une valeur plus élevée.

■ **Avez-vous tourné la commande [BALANCE] à fond d'un côté?**

Changez son réglage et écoutez.

■ **Actionnez-vous le soufflet en pilotant des sons d'accordéon?**

Les sections Treble et Bass/Free Bass ne produisent du son que si vous actionnez le soufflet en jouant des notes (comme sur un accordéon acoustique).

■ **Avez-vous branché le FR-5b à un amplificateur externe?**

Le FR-5b ne contient pas de haut-parleurs internes et a besoin d'un système d'amplification. Vous pouvez aussi utiliser un casque.

■ **Les connexions audio sont-elles correctement effectuées?**

Dans ce cas, vérifiez si l'ampli externe, la console de mixage etc. est bien mis(e) sous tension. Assurez-vous que les câbles ne sont pas endommagés.

### Pas d'alimentation

■ **Avez-vous enlevé la batterie (FR-7b) fournie?**

Réinstallez-la. Vous pouvez aussi brancher le FR-7b au FBC-7 fourni.

■ **Avez-vous remis le couvercle du compartiment de batterie du FR-7b/FR-5b?**

Il doit être remis en place pour assurer une alimentation correcte du FR-7b/FR-5b. Serrez convenablement les vis.

■ **Avez-vous branché le FR-5b au FBC-7?**

Avec un FR-5b sans batterie en option, il faut utiliser le FBC-7 en permanence.

### Le FR-7b/FR-5b ne réagit pas à votre jeu

■ **Vous avez peut-être sélectionné le mode "Ext. Seq. Playback" pour une ou toutes les sections.**

Ces sections ne réagissent alors qu'aux messages MIDI venant d'instruments externes. Coupez la fonction "Ext. Seq. Playback" (page 190).

■ **Actionnez-vous le soufflet en pilotant des sons d'accordéon?**

Les sections Treble et Bass/Free Bass ne produisent du son que si vous actionnez le soufflet en jouant des notes (comme sur un accordéon acoustique).

### Les rangées d'accords du clavier Bass ne produisent pas de son d'accordéon

■ **Vous avez probablement activé la section Orchestra Chord.**

Coupez-la (voyez p. 135).

### Certains paramètres sont inaccessibles

■ **Le FR-7b/FR-5b est-il en mode "Easy"?**

Ce mode ne permet de sélectionner que les paramètres principaux. Passez en mode "Full" (page 124).

■ **Le FR-7b/FR-5b affiche-t-il un message pour vous prévenir qu'un paramètre ou une section n'est pas disponible?**

Dans ce cas, la section est coupée, ce qui explique pourquoi ses paramètres sont inaccessibles. Activez la section et réessayez.

### Une section joue faux

Avez-vous réglé "1.5 Scale Assign" pour une section uniquement? Réglez-le sur "ALL" et réessayez (page 148).

### Problèmes liés aux boutons de basses

■ **Pourquoi les boutons de basses n'ont-ils que trois rangées d'accords?**

Parce que le paramètre "Bass & Chord Mode" est réglé sur "3 Bs Rows" (page 176). Réglez-le sur "2 Bs Rows".

■ **Pourquoi est-il impossible de jouer des accords diminués avec les boutons de basses?**

Parce que le paramètre "Bass & Chord Mode" est réglé sur "3 Bs Rows" (page 176). Réglez-le sur "2 Bs Rows".

■ **En mode Free Bass, les boutons de basse jouent les mauvaises notes.**

Vous avez peut-être changé le réglage "Free Bass Mode". Choisissez le système qui correspond le mieux à votre style de jeu (page 177).

■ **En mode Free Bass, seule la moitié des boutons de basse jouent des notes.**

L'option "STATUS" du paramètre "Register" se sert du même réglage ("High" or "Low") pour les deux lames (ou "Off" pour l'une d'elles et "High"/"Low" pour l'autre). Choisissez des réglages complémentaires ("High" pour l'une, "Low" pour l'autre) ou réglez au moins l'une d'elles sur "Whole" (page 159).

### Pourquoi le mode Orchestra change-t-il quand j'appuie sur un certain registre Treble?

Parce que vous avez établi un lien (Link) avec la section Treble et choisi un mode avec le paramètre "MODE" de la fonction "2.13 Orchestra Link". Réglez-le sur "---" (page 153).

### Mes réglages ont changé

#### ■ Avez-vous ignoré le message vous suggérant de sauvegarder vos réglages?

Si c'est le cas, vous avez probablement changé de mode (ex: Free Bass au lieu de Bass) ou de registre. Les changements effectués au préalable ont alors été effacés.

Vous ne pouvez éditer qu'un seul registre à la fois. Si vous choisissez un autre registre avant d'avoir sauvegardé les changements effectués précédemment (en choisissant "NO"), ces changements sont perdus. De même, ne mettez pas le FR-7b/FR-5b hors tension et ne choisissez pas d'autre Set avant d'avoir sauvegardé les réglages que vous voulez conserver: sauvegardez-les d'abord.

#### ■ Avez-vous établi un lien ("Link")?

Si vous changez les réglages Bass, Free Bass, et/ou Orchestra sans les sauvegarder avant de sélectionner un autre registre Treble alors que la fonction Link est activée, le FR-7b/FR-5b sélectionne différents réglages pour les sections liées. Vos changements sont donc perdus.

#### ■ Avez-vous sauvegardé les paramètres "SET COMMON"?

Cela ne sauvegarde que les paramètres de Set mais pas les réglages des différents registres.

#### ■ Un réglage "Noise" a-t-il changé?

Chaque fois que vous changez le type de lame ("Reed Type") en sélectionnant "ALL", le paramètre "Valve Noise" s'aligne automatiquement sur le type de lame choisi. Vous devrez peut-être le changer par la suite si vous voulez un type de bruit différent.

Chaque fois que vous changez le type de lame ("Reed Type") en sélectionnant "ALL", le paramètre "Reed Growl" s'aligne automatiquement sur le type de lame choisi. Choisissez donc d'abord le type de lame et changez ensuite le type de grondement. Il en va de même pour "Button Noise" et "Reed Type".

#### ■ Les paramètres d'effets ont-ils changé brutalement?

Chaque processeur d'effet (Reverb, Chorus, Delay) a un paramètre "Macro" (pages 170 et 172) qui ne charge pas seulement un nouveau type d'effet mais également les réglages adéquats pour ce type. Si vous sélectionnez un autre Macro, les réglages du type d'effet précédent sont perdus.

### Problèmes MIDI

#### ■ J'ai choisi le mode "Ext. Seq. Playback" mais la section en question ne réagit pas aux messages MIDI.

Le canal MIDI de la section correspond-il au canal de transmission de l'appareil externe (page 189)? Ne réglez pas une section devant recevoir des messages MIDI sur "Off".

#### ■ Quels canaux MIDI le FR-7b/FR-5b utilise-t-il par défaut?

Voyez le tableau à la page 188.

#### ■ Le réglage du canal MIDI est correct mais la section en question ne transmet pas de notes.

Vous avez probablement réglé son paramètre "Note" sur "Off" (page 195).

#### ■ Le FR-7b/FR-5b semble transmettre des mauvais numéros de programme et de sélection de banque.

Ceci n'est pas dû à un mauvais fonctionnement. Si vous réglez le paramètre "12.2 Ext. Seq. Playback" sur "On" (voyez p. 190), les registres du FR-7b/FR-5b ne transmettent plus les données de sélection de son que vous avez éventuellement programmées ici (voyez p. 195). Ils ne transmettent que leur valeur "Std". Vous retrouvez le mode de fonctionnement normal en ramenant "12.2 Ext. Seq. Playback" sur "Off".

#### ■ Le FR-7b/FR-5b ne change pas les sons lorsque le séquenceur transmet des numéros de programme alors que j'ai utilisé le FR-7b/FR-5b pour envoyer ces numéros de programme au séquenceur.

Vous pouvez transmettre des numéros de programme situés hors de la plage des registres du FR-7b/FR-5b à un instrument externe (1~14 pour Treble, 1~7 pour Bass/Free Bass/Orch. Bass/Orch Chord/Orch Free Bass, 1~22 pour Orchestra). Les numéros de programme trop élevés sont cependant ignorés par le FR-7b/FR-5b lorsque vous les lui renvoyez (à partir d'un séquenceur, par exemple).

#### ■ Je ne trouve pas les prises MIDI sur mon FR-7b/FR-5b.

Le FR-7b/FR-5b n'a pas de prises MIDI. Il faut le brancher au FBC-7 avec le câble doté de connecteurs à 19 broches (page 187).

#### ■ Le FR-7b/FR-5b ne reçoit pas les messages MIDI que j'ai enregistrés à son attention.

Le paramètre "Ext. Seq. Playback" des sections en question est peut-être réglé sur "Off". Il faut activer cette fonction si vous souhaitez utiliser le FR-7b/FR-5b comme générateur de sons MIDI (page 190).

#### ■ Tous les réglages du FR-7b/FR-5b ont changé.

Vous avez probablement effectué un transfert de bloc de données "Bulk" contenant 40 Sets ("ALL") dans le FR-7b/FR-5b. Les réglages de ces données ont remplacé vos propres réglages. Nous sommes au regret de vous annoncer que l'opération est irréversible.



Veillez à archiver les réglages internes avant de transférer des blocs de données au le FR-7b/FR-5b (page 197).

■ **Le séquenceur externe n'arrête pas d'afficher le message "MIDI Buffer Overflow" (mémoire tampon MIDI surchargée)**

Le soufflet envoie trop de données en une fois (ses données sont transmises sur cinq canaux simultanément). Changez de réglage ("Medium" ou "Low"). La résolution est moins fine (avec des paliers audibles) mais votre séquenceur sera en mesure d'enregistrer les données. Voyez "Résoudre des problèmes de mémoire tampon MIDI" à la p. 193.

**Durant la sauvegarde des données, le FR-7b/FR-5b affiche le message suivant**



Cela signifie que les données n'ont pas pu être sauvegardées dans la mémoire interne du FR-7b/FR-5b. Appuyez sur **[EXIT/JUMP]** pour quitter cette page. **AVERTISSEMENT:** cela vous ramène à la page principale. **Ne sélectionnez pas** d'autres registres ou Sets. Essayez de sauvegarder vos réglages avec la fonction WRITE (page 200). Si le message ci-dessus apparaît de nouveau, contactez votre revendeur Roland pour qu'il vérifie la mémoire de votre FR-7b/FR-5b.

**A la mise sous tension, le FR-7b/FR-5b affiche le message suivant**



Le FR-7b/FR-5b a été mis hors tension alors qu'il était en train de sauvegarder des données (suite à l'épuisement de la batterie ou une panne de courant, par exemple). Lorsque vous le remettez sous tension, il essaie de récupérer toutes les données qu'il peut. Il peut cependant aussi charger les données usine du set correspondant. Quoiqu'il en soit, vous devrez reprogrammer certains réglages (voire tous).

## Fiche technique

### ■ Claviers

Main droite: 92 boutons, sensibles au toucher (aftertouch avec la barre Master)

Main gauche: 120 boutons de basse sensibles au toucher; modes: Standard, Free Bass, Orch.Bass, Orch.Chord, Orch. Free Bass

Modes des boutons Treble: C-Griff Europe, C-Griff 2, B-Griff Bajan, B-Griff Fin, D-Griff 1, D-Griff 2

Modes Free Bass: Minor 3rd, Bajan, North Europe, Finnish

Modes Bass & Chord: 2 Bs Rows, 3 Bs Rows (A-7th, A-5dim, B-7th, B-5dim)

### ■ Soufflet

Détection pneumatique réelle de la pression du soufflet (par un capteur de pression haute résolution)

### ■ Générateur de sons

Polyphonie: 128 voix

Mémoire ROM de formes d'onde: 32Mo de formes d'onde

Sons: 40 Sets d'accordéon programmables par l'utilisateur, comprenant chacun: 14 registres Treble, 7 registres Bass, 7 registres Free Bass, 7 registres Orchestra Bass, 7 registres Orchestra Chord, 7 registres Orchestra Free Bass, 22 sons Orchestra

Jeux de lames Treble: 7

Jeux de lames Bass: 5

Jeux de lames d'accords: 3

Jeux de lames de basses libres: 2

### ■ Modélisation de comportement physique (PBM)

Bruits: grondement de lames s'arrêtant, bruit de fermeture des valves, bruit des boutons main gauche

Simulation des lames individuelles: seuil d'hystérésis, courbe d'expression, filtre variant avec la pression, déviation de hauteur variant avec la pression

Changement de son de lame: par accélération du soufflet, par la vitesse de répétition des notes

### ■ Accord Musette

Micro-accords préprogrammés: 16 (Off, Dry, Classic, F-Folk, American L/H, North Europe, German L/H, D-Folk L/H, Alpine, Italian L/H, French, Scottish)

### ■ Effets

Réverb: 8 types, Chorus: 8 types,

Delay: 10 types, effet Rotary pour sons orchestraux d'orgue (lent/rapide)

Simulation "Cassotto" et "Sordina"

### ■ Commandes en façade

Commandes: Volume, Treble/Bass balance, Reverb, Chorus, Delay, commande: **[DATA/ENTER]**

Boutons en façade: 14 registres Treble + Master\* + Orchestra,

7 registres Bass

Boutons de navigation: UP/DOWN, MENU/WRITE, EXIT/JUMP

Autres boutons: SET UP/DOWN, SORDINA ON/OFF, POWER

(\*) La barre Master peut aussi produire des messages d'aftertouch.

### ■ Ecran

graphique à cristaux liquides rétroéclairé, de 48 x 84

### ■ Puissance de sortie nominale (FR-7b)

2 x 25W RMS

### ■ Haut-parleurs (FR-7b)

2 x 10cm (avec aimants transducteurs en néodyme), 2 tweeters

### ■ Divers

Connecteurs sur l'instrument: prise HEADPHONE (stéréo), prises OUTPUT (stéréo), multi-connecteur (pour la connexion à l'unité pédalier/alimentation/chargeur de batterie FBC-7)

Alimentation: batterie Ni-Mh rechargeable (24V-4500mAh) (en option pour le FR-5b)

Unité pédalier/alimentation/chargeur de batterie externe FBC-7: AC 117 V, AC 230 V, AC 240 V (50/60 Hz), AC 220 V (60 Hz)

Consommation: 96W

Dimensions (mm): 405 (H) x 506 (L) x 270 (P) mm

Poids: FR-7b: 11,7kg (sans bretelles, avec batterie),

FR-5b: 9,5kg (sans bretelles, sans batterie optionnelle)

### ■ Accessoires fournis

Unité pédalier/alimentation/chargeur de batterie externe FBC-7: 5 commutateurs au pied programmables (SET UP/DOWN, REGISTER UP/DOWN, SUSTAIN), câble multi-connecteur (pour brancher l'accordéon), prise pour pédale d'expression, prises MIDI IN/OUT/THRU, prises OUTPUT (L/Mono, R), connecteur pour recharger une batterie, prise pour cordon d'alimentation

Mode d'emploi

Cordon d'alimentation

Capuchons de référence pour boutons Treble & Bass

Câble multi-fils à connecteurs de 19 broches

Chiffon de nettoyage pour l'accordéon

Bretelles

Batterie (FR-7b)

### ■ Options

Gigbag souple pour l'accordéon

Batterie (pour le FR-5b, pièce de rechange pour le FR-7b)

Gigbag souple pour le pédalier

## Liste des paramètres

VOLUME ET EFFETS		
BALANCE		La valeur par défaut correspond à la position physique actuelle du potentiomètre. La position centrale est 0. Les valeurs s'échelonnent de 0 à 64 que la flèche indique BASS ou TREBLE.
REVERB		La valeur par défaut correspond à la position physique actuelle du potentiomètre. Plage: 0~127
CHORUS		La valeur par défaut correspond à la position physique actuelle du potentiomètre. Plage: 0~127
DELAY		La valeur par défaut correspond à la position physique actuelle du potentiomètre. Plage: 0~127
FULL MODE MENU (tous les paramètres)		
1. TUNING		
1.1 Master Tune*	Value	415.3Hz~440.0Hz~466.2Hz
1.2 Transpose	Value	F# -6, G -5, Ab -4, A -3, Bb -2, B -1, C 0, C#1, D2, Eb3, E4, F5
1.3 Scale*	Type	Equal (Off), User 1, User 2, User 3, Arabic1, Arabic2, Just Major, Just Minor, Pythagorean, Mean-Tone, Werckmeister, Kirnberger
	Key	C, C#, D, Eb, E, F, F#, G, Ab, A, Bb, B
1.4 Scale Edit*	Type	User 1, User 2, User 3
	Tune Note	C, C#, D, Eb, E, F, F#, G, Ab, A, Bb, B
	Tune Value	-64~0~63 pour chaque note
1.5 Scale Assign*	Part	Treble, Orchestra, Treb&Orch, Bass&Chord, ALL
2. TREBLE EDIT		
2.1 Reed Type	Foot	ALL, 16', 8', 8'-, 8'+, 4', 5-1/3', 2-2/3'
	Type	Bandoneon, I-Folk, I-Folk2, Classic, Cajun, Jazz, F-Folk, D-Folk, Organetto, F-Folk2, Classic2, Studio, Tradition, Steierische, OldItaly, TexMex, Tikitixa
2.2 Register	Foot	16', 8', 8'-, 8'+, 4', 5-1/3', 2-2/3'
	Status	Off, On, On-Cassotto
2.3 Reed Volume	Value	ALL, 16', 8', 8'-, 8'+, 4', 5-1/3', 2-2/3'
	Level	Off, -40~Std~40
2.4 Treble Octave	Value	-1, 0, 1
2.5 Valve Noise	Type	Bandoneon, I-Folk, I-Folk2, Classic, Cajun, Jazz, F-Folk, D-Folk, Organetto, F-Folk2, Classic2, Studio, Tradition, Steierische, OldItaly, TexMex, Tikitixa
	Level	Off, -40~Std~40
2.6 Musette Detune	Type	Off, Dry, Classic, F-Folk, American_L, American_H, North_Eur, German_L, D-Folk_L, Italian_L, German_H, Alpine, Italian_H, D-Folk_H, French, Scottish
2.7 Bellows Detune	Type	Off, Low, Standard, High
2.8 Reverb Send	Level	0~127
2.9 Chorus Send	Level	0~127
2.10 Delay Send	Level	0~127
2.11 Aftertouch Pitch	Mode	Off, 1/4 Down, 1/2 Down, 1/4 Up, 1/2 Up Pitch
2.12 Bass Link	Bass	No Link, Bass 1~Bass 7, Free 1~Free 7
	Orc.Bass	No Link, Acoustic, Bowed, Fingered, Fretless, Picked, Tuba, TubaMix
2.13 Orchestra Link	Register	No Link, 1A Trombone, 1B Trumpet, 2A TenorSax, 2B AltoSax, 3A Clarinet, 3B Oboe, 4A Harmonica, 4B MuteHarm, 5A Violin, 5B Pizzicato, 6A Flute, 6B PanFlute, 7A HighLand, 7B Zampogna, 8A PercOrgan, 8B JazzOrgan, 9A RotOrgan, 9B TremOrg, 10 ScatVoice, 11 Mandolin, 12 AcGuitar, 13 AcPiano
	Mode	----, Solo, Dual, Low, High, Solo M, Dual M, Low M, High M
2.14 Orchestra Chord Link	Chord	No Link, CHD-Trombone, CHD-TenorSax, CHD-Clarinet, CHD-TremOrg, CHD-Voice, CHD-AcGuitar, CHD-Ac Piano
	FreeBS	No Link, FBS-Trombone, FBS-Clarinet, FBS-Oboe, FBS-Flute, FBS-PercOrgan, FBS-AcGuitar, FBS-AcPiano
2.15 Treble MIDI TX	Message & value	Note [On, Off], Octave [-3~0~3], CC 00 [Std, Off, 0~127], CC 32 [Std, Off, 0~127], PC [Std, Off, 1~128], Volume [Off, 0~127], Panpot [Off, 0~127], Reverb [Off, 0~127], Chorus [Off, 0~127], Velocity [On, 1~127], Express [Off, Bellows, Pedal], AfterT. [On, Off]

3. BASS EDIT		
3.1 Reed Type	Foot	ALL, 16', 8', 8'-4', 4', 2'
	Type	Bandoneon, I-Folk, I-Folk2, Classic, Cajun, Jazz, F-Folk, D-Folk, Organetto, F-Folk2, Classic2, Studio, Tradition, Steierische, Trikitixa
3.2 Register	Foot	16', 8', 8'-4', 4', 2'
	Status	Off, Bass, Chord, Bass&Chord <i>Remarque:</i> Avec les jeux 16' et 8', "Status" ne peut être réglé que sur "Off" ou "Bass". Avec les jeux 8'-4', 4' et 2', "Status" ne peut être réglé que sur "Off", "Chord" ou "Bass&Chord".
3.3 Reed Volume	Value	ALL, 16', 8', 8'-4', 4', 2'
	Level	Off, -40~Std~40
3.4 Button Noise	Type	Bandoneon, I-Folk, I-Folk2, Classic, Cajun, Jazz, F-Folk, D-Folk, Organetto, F-Folk2, Classic2, Studio, Tradition, Steierische, Trikitixa
	Level	Off, -40~Std~40
3.5 Reed Growl	Type	Bandoneon, I-Folk, I-Folk2, Classic, Cajun, Jazz, F-Folk, D-Folk, Organetto, F-Folk2, Classic2, Studio, Tradition, Steierische, Trikitixa
	Level	Off, -40~Std~40
3.6 Bellows Detune	Type	Off, Low, Standard, High
3.7 Reverb Send	Level	0~127
3.8 Chorus Send	Level	0~127
3.9 Delay Send	Level	0~127
3.10 Bass MIDI TX	Message & valeur	Note [On, Off], Octave [-3~0~3], CC 00 [Std, Off, 0~127], CC32 [Std, Off, 0~127], PC [Std, Off, 1~128], Volume [Off, 0~127], Panpot [Off, 0~127], Reverb [Off, 0~127], Chorus [Off, 0~127], Velocity [On, 1~127], Express [Off, Bellows, Pedal]
3.11 Chord MIDI TX	Message & valeur	Note [On, Off], Octave [-3~0~3], CC 00 [Std, Off, 0~127], CC32 [Std, Off, 0~127], PC [Std, Off, 1~128], Volume [Off, 0~127], Panpot [Off, 0~127], Reverb [Off, 0~127], Chorus [Off, 0~127], Velocity [On, 1~127], Express [Off, Bellows, Pedal]
4. FREE BASS EDIT		
4.1 Reed Type	Foot	ALL, 16', 8'
	Type	Bandoneon, I-Folk, I-Folk2, Classic, Cajun, Jazz, F-Folk, D-Folk, Organetto, F-Folk2, Classic2, Studio, Tradition, Steierische, Trikitixa
4.2 Register	Foot	16', 8'
	Status	Off, Low, High, Whole
4.3 Reed Volume	Foot	ALL, 16', 8'
	Level	Off, -40~Std~40
4.4 Button Noise	Type	Bandoneon, I-Folk, I-Folk2, Classic, Cajun, Jazz, F-Folk, D-Folk, Organetto, F-Folk2, Classic2, Studio, Tradition, Steierische, Trikitixa
	Level	Off, -40~Std~40
4.5 Reed Growl	Type	Bandoneon, I-Folk, I-Folk2, Classic, Cajun, Jazz, F-Folk, D-Folk, Organetto, F-Folk2, Classic2, Studio, Tradition, Steierische, Trikitixa
	Level	Off, -40~Std~40
4.6 Bellows Detune	Type	Off, Low, Standard, High
4.7 Reverb Send	Level	0~127
4.8 Chorus Send	Level	0~127
4.9 Delay Send	Level	0~127
4.10 Free Bass MIDI TX	Message & valeur	Note [On, Off], Octave [-3~0~3], CC 00 [Std, Off, 0~127], CC32 [Std, Off, 0~127], PC [Std, Off, 1~128], Volume [Off, 0~127], Panpot [Off, 0~127], Reverb [Off, 0~127], Chorus [Off, 0~127], Velocity [On, 1~127], Express [Off, Bellows, Pedal]
5. ORC BASS EDIT		
5.1 Lowest Note	Lowest Note	E=28, F=29, F#=30, G=31, Ab=32, A=33, Bb=34, B=35, C=36
5.2 Orc Bass Release Time	Release Time	0~63
5.3 Orc Bass Volume	Level	Off, -40~Std~40
5.4 Reverb Send	Level	0~127
5.5 Chorus Send	Level	0~127
5.6 Delay Send	Level	0~127

5.7 Orc Bass MIDI TX	Message & valeur	Note [On, Off], Octave [-3~0~3], CC 00 [Std, Off, 0~127], CC32 [Std, Off, 0~127], PC [Std, Off, 1~128], Volume [Off, 0~127], Panpot [Off, 0~127], Reverb [Off, 0~127], Chorus [Off, 0~127], Velocity [On, 1~127], Express [Off, Bellows, Pedal]
<b>6. ORCHESTRA EDIT</b>		
6.1 Orchestra Octave	Value	-1~0~1
6.2 Orchestra Volume	Level	Off, -40~Std~40
6.3 Bellows Detune	Type	Off, Low, Standard, High
6.4 Reverb Send	Level	0~127
6.5 Chorus Send	Level	0~127
6.6 Delay Send	Level	0~127
6.7 Aftertouch Pitch	Mode	Off, 1/4 Down, 1/2 Down, 1/4 Up, 1/2 Up
6.8 Orchestra MIDI TX	Message & valeur	Note [On, Off], Octave [-3~0~3], CC 00 [Std, Off, 0~127], CC32 [Std, Off, 0~127], PC [Std, Off, 1~128], Volume [Off, 0~127], Panpot [Off, 0~127], Reverb [Off, 0~127], Chorus [Off, 0~127], Velocity [On, 1~127], Express [Off, Bellows, Pedal], AfterT. [On, Off]
<b>7. ORC CHD EDIT</b>		
7.1 Orc Chord Volume	Level	Off, -40~Std~40
7.2 Reverb Send	Level	0~127
7.3 Chorus Send	Level	0~127
7.4 Delay Send	Level	0~127
7.5 Orc Chord MIDI TX	Message & valeur	Note [On, Off], Octave [-3~0~3], CC 00 [Std, Off, 0~127], CC32 [Std, Off, 0~127], PC [Std, Off, 1~128], Volume [Off, 0~127], Panpot [Off, 0~127], Reverb [Off, 0~127], Chorus [Off, 0~127], Velocity [On, 1~127], Express [Off, Bellows, Pedal]
<b>8. ORC FBS EDIT</b>		
8.1 Orc FreeBs Volume	Level	Off, -40~Std~40
8.2 Reverb Send	Level	0~127
8.3 Chorus Send	Level	0~127
8.4 Delay Send	Level	0~127
8.5 Orc FreeBs MIDI TX	Message & valeur	Note [On, Off], Octave [-3~0~3], CC 00 [Std, Off, 0~127], CC32 [Std, Off, 0~127], PC [Std, Off, 1~128], Volume [Off, 0~127], Panpot [Off, 0~127], Reverb [Off, 0~127], Chorus [Off, 0~127], Velocity [On, 1~127], Express [Off, Bellows, Pedal]
<b>9. SET COMMON</b>		
9.1 Reverb Macro Type	Type	Room1, Room2, Room3, Hall1, Hall2, Plate, Delay, Panning Dly
	Level	0~127
9.2 Reverb Parameters	Parameters	Character [0~7], Pre-LPF [0~7], Time [0~127], Level [0~127], DlyFback [0~127], Pre-DlyT. [0~127]
9.3 Chorus Macro Type	Macro Type	Chorus1, Chorus2, Chorus3, Chorus4, FBackChr, Flanger, ShortDelay, ShortDlyFB
	Level	0~127
9.4 Chorus Parameters	Parameters	Pre-LPF [0~7], Level [0~127], Feedback [0~127], Delay [0~127], Rate [0~127], Depth [0~127], Chr>Rev [0~127], Chr>Dly [0~127]
9.5 Delay Macro Type	Type	Delay1, Delay2, Delay3, Delay4, PanDelay1, PanDelay2, PanDelay3, PanDelay4, Delay>Rev, PanRepeat
	Level	0~127
9.6 Delay Parameters	Parameters	Pre-LPF [0~7], Level [0~127], Time L(%) [4%~500%], Time C(ms/s) [0.1~1000], Time R(%) [4%~500%], Level L [0~127], Level C [0~127], Level R [0~127], Feedback [-64~0~63], Dly>Rev [0~127]
9.7 Name	Caractères	Voyez le tableau de caractères ci-dessous.
9.8 Master Bar Recall	Register	1~14
9.9 Icon	Bitmap	1~40, préréglage
<b>10. SYSTEM</b>		
10.1 LCD Contrast*	Value	1~7 (Réglage par défaut: 5)
10.2 Parameter Access	Mode	Easy, Full
10.3 Bellows Curve*	Type	Fixed Low, Fixed Med, Fixed High, X-Light, Light, Standard, Heavy, X-Heavy
10.4 Pedal Controller*	Switch	1~5
	Assign	Set Up, Set Down, Regist Up, Regist Dwn, Treble Sust, Bass Sust, Chord Sust, Orch.Sust, OrchBs Sust, OrchCh Sust, OrchFB Sust, Orch.On/Off, Start/Stop, Intro, Fill Up, Fill Down, Ending, Set 1~40, Programmable séparément pour chacun des registres 1~14
10.5 Bass & Chord Mode*	Type	2 Bs Rows, 3 Bs Rows A-7th, 3 Bs Rows A-5dim, 3 Bs Rows B-7th, 3 Bs Rows B-5dim

10.6 Free Bass Mode*	Type	Minor 3rd, Bajan, Fifth, N.Europe, Finnish
10.7 Stereo Width*	Type	-63~-1, Full
10.8 Auto Power OFF*	Type	Disabled, 10 min., 15 min., 20 min.
10.9 Startup*	Type	Set [1~40], Bass Link [On/Off], Orch Link [On/Off],
	Assign	1~40 uniquement pour Set type, On/Off
10.10 Startup Name*	Name	8 caractères [ _____ défaut]
10.11 Orchestra Touch	Value	Fixed Low, Fixed Med, Fixed High, Low, Medium, High, Fixed L+Bellows, Fixed M+Bellows, Fixed H+Bellows, Bellows
10.12 Orch. Bs&Ch Touch	Value	Fixed Low, Fixed Med, Fixed High, Low, Medium, High, Fixed L+Bellows, Fixed M+Bellows, Fixed H+Bellows, Bellows
10.13 Start/Stop MIDI TX	Value	Off, On
10.14 Treble Release T.	Value	-64~0~63
10.15 Treble Mode	Type	C Griff Europe, C Griff 2, B Griff Bajan, B Griff Fin, D Griff 1, D Griff 2
<b>11. UTILITY</b>		
11.1 Battery Status	Adapter, Recharging, NO BATTERY	
11.2 Copy ALL Effects	From	Set 1~40
	To	Set 1~40
11.3 Copy Reverb	From	Set 1~40
	To	Set 1~40
11.4 Copy Chorus	From	Set 1~40
	To	Set 1~40
11.5 Copy Delay	From	Set 1~40
	To	Set 1~40
11.6 Copy SET	From	Set 1~40
	To	Set 1~40
11.7 Bulk Dump ALL	Appuyez sur WRITE pour transmettre	
11.8 Bulk Dump SET	Appuyez sur WRITE pour transmettre	
11.9 Restore SET	Sets d'usine 1~40	
11.10 Treble Reg. on current Set	Type	Reed ALL, Reed 16', Reed 8', Reed 8'-, Reed 8'+, Reed 4', Reed 5'-1/3', Reed 2'-2/3', Vol ALL, Vol 16', Vol 8', Vol 8'-, Vol 8'+, Vol 4', Vol 5'-1/3', Vol 2'-2/3', Noise, Noise Vol, MusDetune
	Value	Reed Bandoneon, I-Folk, I-Folk2, Classic, Cajun, Jazz, F-Folk, D-Folk, Organetto, F-Folk2, Classic2, Studio, Tradition, Steierische, OldItaly, TexMex, Trikitixa
		Vol Off, -40~Std~40
	Noise	Bandoneon, I-Folk, I-Folk2, Classic, Cajun, Jazz, F-Folk, D-Folk, Organetto, F-Folk2, Classic2, Studio, Tradition, Steierische, OldItaly, TexMex, Trikitixa
	Noise Vol	Off, -40~Std~40
	Detune	Off, Dry, Classic, F-Folk, American_L, American_H, North_Eur, German_L, D-Folk_L, Italian_L, German_H, Alpine, Italian_H, D-Folk_H, French, Scottish
11.11 Bass Reg. on current Set	Type	Reed ALL, Reed 16', Reed 8', Reed 8'-4', Reed 4', Reed 2', Vol ALL, Vol 16', Vol 8', Vol 8'-4', Vol 4', Vol 2', Noise, Noise Vol, Reed Growl, Growl Vol
	Value	Reed Bandoneon, I-Folk, I-Folk2, Classic, Cajun, Jazz, F-Folk, D-Folk, Organetto, F-Folk2, Classic2, Studio, Tradition, Steierische, Trikitixa
		Vol Off, -40~Std~40
	Noise	Bandoneon, I-Folk, I-Folk2, Classic, Cajun, Jazz, F-Folk, D-Folk, Organetto, F-Folk2, Classic2, Studio, Tradition, Steierische, Trikitixa
	Noise Vol	Off, -40~Std~40
	Reed Growl	Bandoneon, I-Folk, I-Folk2, Classic, Cajun, Jazz, F-Folk, D-Folk, Organetto, F-Folk2, Classic2, Studio, Tradition, Steierische, Trikitixa
	Growl Vol	Off, -40~Std~40

Tableau de caractères

16'	8'	8'-4'	4'	2'	(Uniquement pour Bass et Free Bass)				
	!	"	#	\$	%	&	(	)	*
+	-	.	/	0	1	2	3	4	5
6	7	8	9	:	;	<	=	>	?
@	A	B	C	D	E	F	G	H	I
J	K	L	M	N	O	P	Q	R	S
T	U	V	W	X	Y	Z	[	\	]
^	`	a	b	c	d	e	f	g	h
i	j	k	l	m	n	o	p	q	r
s	t	u	v	w	x	y	z		



11.12 FreeBass Reg. on current Set	Type	Reed ALL, Reed 16', Reed 8', Vol ALL, Vol 16', Vol 8', Noise, Noise Vol, Reed Growl, Growl Vol
	Value	Reed Bandoneon, I-Folk, I-Folk2, Classic, Cajun, Jazz, F-Folk, D-Folk, Organetto, F-Folk2, Classic2, Studio, Tradition, Steierische, Trikitixa
		Vol Off, -40~Std~40
	Noise	Bandoneon, I-Folk, I-Folk2, Classic, Cajun, Jazz, F-Folk, D-Folk, Organetto, F-Folk2, Classic2, Studio, Tradition, Steierische, Trikitixa
	Noise Vol	Off, -40~Std~40
	Reed Growl	Bandoneon, I-Folk, I-Folk2, Classic, Cajun, Jazz, F-Folk, D-Folk, Organetto, F-Folk2, Classic2, Studio, Tradition, Steierische, Trikitixa
	Growl Vol	Off, -40~Std~40
<b>12. MIDI</b>		
12.1 RealTime RX-TX	Part	Treble (1), Bass/Free (2), Chord (3), OrcBass (5), Orchestra (4), Orc Chord (6), Orc FreeBs (7), Basic Ch (13), Control Ch (13) only TX
	RX-TX *	Off, 1~16 (réglable pour chaque partie)
12.2 Ext. Seq. Playback*	Part	Treble, Bass-Chord, Orchestra, ALL
	Value	On, Off (réglable pour chaque partie)
12.3 Bellows TX Resolution*	Value	High, Medium, Low
12.4 Bank for 'Send PC'	PRG NUM	1~128, 129~256, 257~384, 385~512
	CC00	0~127
	CC32	0~127
(*) sont des paramètres Global		

## 9. Index

### Chiffres

2 Bass Rows .....	176
3 Bass Rows .....	176

### A

Accorder .....	138, 147
AfterT .....	197
Aftertouch .....	132
PitchDown .....	152, 164
Agencement des boutons .....	179
Alpine .....	138, 151
American .....	138, 151
Arabe .....	138
Auto Power OFF .....	178

### B

B Griff .....	179
Balance .....	127, 129
Bandoneon 150, 151, 156, 157, 159, 160	
Barre Master .....	133
Bass	
& Chord Mode .....	176
Commandes .....	117
Edit .....	155
Link .....	152
MIDI TX .....	157
Reg. on current Set .....	184
Rows .....	176
Sons orchestraux .....	134
Sust .....	175
Touch .....	179
Utilisation .....	128
Batterie .....	114
Charger .....	141
Battery	
Status .....	181
Battery Charger .....	141
Bellows	
Curve .....	174
Detune .....	152, 157, 160, 164
TX Resolution .....	193
Bend .....	164
Bourdon .....	132
Bulk	
Dump .....	197
Réception .....	198
Button .....	138
Level .....	139
Noise .....	156, 159

### C

C Griff .....	179
Cajun .....	150, 151, 156, 157, 159, 160
Cancel .....	131, 134
Casque .....	118, 120
Cassotto .....	126, 151
CC00 .....	195
CC32 .....	195
Character .....	170

Chord .....	128, 153, 165, 167, 176, 188
MIDI TX .....	157
Orchestra .....	153
Sons orchestraux .....	135
Sust .....	175
Chorus .....	128, 182
Macro Type .....	170
MIDI .....	196
Parameters .....	171
Send .....	152, 157, 160, 162, 164, 166, 168
Classic .....	138, 150, 151, 156, 157, 159, 160
Classic2 .....	150, 151, 156, 157, 159, 160
Commandes .....	116
Common .....	169
Commutateurs au pied .....	140, 174
Connexions .....	120
Contrast .....	174
Convert PC .....	192
Copie de réglages .....	182
Copier .....	182
Copy	
All Effects .....	182
Chorus .....	182
Delay .....	182
Reverb .....	182
Set .....	183
Cornemuse .....	132
Current .....	149, 155, 158, 161, 163, 165, 167, 201
Curve .....	174

### D

D Griff .....	179
Data .....	133
Write Error .....	205
Delay .....	128, 170, 171, 182
Fback .....	170
Macro Type .....	172
Parameters .....	172
Send .....	152, 157, 160, 162, 164, 166, 168
Demo songs .....	122
Detune .....	137, 151, 157, 160, 164
Changements globaux .....	183
D-Folk .....	138, 150, 151, 156, 157, 159, 160
Dry .....	138, 151
Dual .....	132
Durée .....	179
Dynamique .....	132

### E

Easy .....	124
Echo .....	128, 172
Ecran .....	124, 174
Edition .....	144

### Effet

Chorus .....	128
Copier .....	182
Delay .....	128
Niveau .....	128
Réverbération .....	128
Ending .....	175
Enter .....	133
Equal .....	138
Expression .....	196
Pédale .....	140
Ext. Seq. Playback .....	190
External Battery Charger .....	141, 142

### F

Factory Setup .....	202
FBC-7 .....	140
Connexions .....	120
Fonctions des commutateurs au pied .....	174
MIDI .....	188
Feedback .....	172
F-Folk 138, 150, 151, 156, 157, 159, 160	
F-Folk2 .....	150, 151, 156, 157, 159, 160
Fiche technique .....	206
Fill .....	175
Fin .....	179
Flanger .....	171
Fondamentale .....	138
Foot .....	150, 159
Free Bass .....	129
Commandes .....	117
Edit .....	158
MIDI TX .....	160
Mode .....	177
Orchestra .....	135
Orchestra Link .....	153
Reg. on current Set .....	185
French .....	138, 151
Full .....	124

### G

Générateur de sons .....	188
German .....	138, 151
Growl .....	157, 160
Changements globaux .....	184, 185

### H

Hall .....	170
Hauteur .....	137
High .....	132, 159
HighLand .....	132
Hold .....	175

### I

Icon .....	173
Icône de clavier .....	131
I-Folk .....	150, 151, 156, 157, 159, 160
Initialiser .....	202
Intro .....	175
Italian .....	138, 151

<hr/>		
<b>J</b>		
Jazz	.....	150, 151, 156, 157, 159, 160
Jump	.....	144
Just	.....	138
<hr/>		
<b>K</b>		
Key	.....	138
Kirnberger	.....	138
<hr/>		
<b>L</b>		
LCD Contrast	.....	174
Level	.....	139, 151, 156, 159
Button Noise	.....	159
Growl	.....	157
Reverb	.....	170
Link	.....	152, 153
Local	.....	191
Low	.....	133, 159
Lowest Note	.....	161
<hr/>		
<b>M</b>		
Macro	.....	169, 170, 172
Main droite	.....	116
Master Bar Recall	.....	173
Master Tune	.....	147
Mean-Tone	.....	138
Memory Error	.....	205
Menu	.....	144, 145
MIDI		
Canaux	.....	188, 189
Changement de programme	.....	191, 192
Implementation	.....	217
Parties	.....	194
Sections	.....	194
Start/Stop	.....	179
Télécommande	.....	174
TX	.....	154, 157, 160, 162, 164, 166, 168
Mise sous/hors tension	.....	121
Mode	.....	132, 153
Module	.....	188
Multi	.....	191
Musette Detune	.....	137, 151
<hr/>		
<b>N</b>		
Name	.....	173, 178
No Link	.....	152, 153
Noise	.....	151, 159
Changements globaux	.....	183, 184, 185
Edit	.....	138
North Eur	.....	138, 151
Note	.....	195
<hr/>		
<b>O</b>		
Octave	.....	151, 163, 195
OldItaly	.....	150, 151
Orc Bass		
MIDI TX	.....	162
Release Time	.....	162
Volume	.....	134, 162
ORC.BASS	.....	161
ORCH	.....	131
CHORD EDIT	.....	165, 167
EDIT	.....	163
<hr/>		
<b>Orch</b>		
Bs Sust	.....	175
Ch Sust	.....	175
Chord	.....	135
FB Sust	.....	175
On/Off	.....	175
Sust	.....	175
Orchestra	.....	131
Bass	.....	134, 161
Chord	.....	135
Chord Edit	.....	165, 167
Chord Link	.....	153
Chord MIDI TX	.....	166, 168
Chord Volume	.....	165
Edit	.....	163
Free Bass	.....	135
Free Bass Volume	.....	167
Link	.....	153
MIDI TX	.....	164
Mode	.....	132
Octave	.....	163
Touch	.....	178
Volume	.....	133, 164
Orchestra Free Bass		
Volume	.....	136
Organetto	.....	150, 151, 156, 157, 159, 160
Output	.....	120
<hr/>		
<b>P</b>		
Page principale	.....	125
Pan	.....	120
Delay	.....	170, 172
Dlay	.....	172
Panpot	.....	196
Parameter Access	.....	174
PBM	.....	149
PC	.....	191, 192
Pedal Controller	.....	174
Performance	.....	191
Personalizing	.....	178
PHONES	.....	118
Physical Behavior Modeling	.....	149
Plate	.....	170
Pre-Dly T	.....	170
Pre-LPF	.....	170
Pythagorean	.....	138
<hr/>		
<b>R</b>		
RealTime RX-TX	.....	189
Recharger	.....	141
Recovering Data	.....	205
Reed		
Changements globaux	.....	183, 184, 185
Growl	.....	157, 160
Type	.....	150, 156, 159
Volume	.....	151, 156, 159
Register		
Bass	.....	156
Free Bass	.....	159
Treble	.....	116, 151
Registre		
Commutateurs au pied	.....	140
Main gauche	.....	117
Réinitialiser	.....	202
<hr/>		
<b>Release</b>		
T	.....	179
Time	.....	162
Resolution	.....	193
Restore SET	.....	183
Reverb	.....	128, 182
Macro Type	.....	169
MIDI	.....	196
Parameters	.....	170
Send	.....	152, 157, 160, 162, 164, 166, 168
Room	.....	170
<hr/>		
<b>S</b>		
Sauvegarde de réglages	.....	200
Sauvegarder	.....	124, 147, 149, 155, 158, 163, 165, 167, 169, 173, 184, 186, 190, 194
Save	.....	161, 185
Scale	.....	138, 147
Assign	.....	148
Edit	.....	147
SCom	.....	149, 155, 158, 161, 163, 165, 167, 201
Scottish	.....	138, 151
Send	.....	152, 157, 160, 162, 164, 166, 168
Send PC	.....	191
Sensibilité au toucher	.....	132
Séquenceur	.....	179, 188, 190
Remarques	.....	189
Set		
Bass Reg	.....	184
Changement de programme	.....	190
Changements globaux	.....	183, 184, 185
Common	.....	169
Commutateurs au pied	.....	140
Copier	.....	183
Description	.....	123
Free Bass Reg	.....	185
Name	.....	173
Restore	.....	183
Sélection	.....	127
Treble Reg	.....	183
Solo	.....	132
Sordina	.....	127
Sorties	.....	120
Soufflet	.....	174
Start/Stop	.....	175, 179
Startup	.....	178
Name	.....	178
Status	.....	151, 156, 159
Std	.....	133, 134, 135, 136, 139, 195
Steierische	.....	150, 151, 156, 157, 159, 160
Stereo		
Position	.....	120
Width	.....	178
Studio	.....	150, 151, 156, 157, 159, 160
Sustain	.....	140, 175
SysEx	.....	197
System	.....	173
Système d'accord	.....	147
<hr/>		
<b>T</b>		
TexMex	.....	150, 151
Time	.....	170
TO FBC-7	.....	118

Tonalité .....	137
Touch .....	178, 179
Toucher .....	196
Tradition .150, 151, 156, 157, 159, 160	
Transpose .....	147
Transposition .....	137
Treble	
Commandes .....	116
Edit .....	149
MIDI TX .....	154
Mode .....	179
Octave .....	151
Reg. on current Set .....	183
Release T .....	179
Sons orchestraux .....	131
Sust .....	175
Utilisation .....	126
Trikitixa .150, 151, 156, 157, 159, 160	
Tuning .....	147
Type .....	147, 150
Reed .....	156, 159

## U

User 1~3 .....	138
----------------	-----

## V

Valve .....	138
Level .....	139
Noise .....	151
Variation de hauteur .....	152
Velocity .....	132, 196
Volume .....	127, 129, 139, 196
Accroissement .....	140
Changements globaux ..183, 184, 185	
Effets .....	128
Orc.Chord .....	135
Orchestra .....	139, 164
Orchestra Bass .....	134, 162
Orchestra Chord .....	165
Orchestra Free Bass .....	136, 167
Sons orchestraux .....	133

## W

Warning .....	205
Werckmeister .....	138
Whole .....	159
Wrap .....	161
Write .....	200
ALL .....	194
Bass .....	155, 185
Free Bass .....	158, 186
Global .....	124, 147, 173, 190
Orc. Bass .....	161
Orch.Chord .....	165
Orch.FBass .....	167
Orchestra .....	163
Set Common .....	169
Treble .....	149, 184

## Z

Zampogna .....	132
----------------	-----

## 10. Appendix

### Factory Sets

01 CONCERTO	11 CAJUN	21 SCOTTISH	31 FRANCE
02 CLASSIC	12 TEX MEX	22 IRISH	32 FRANCE Ac
03 JAZZ	13 OldPARIS	23 CELTIC	33 EMPTY
04 "I" FOLK (Italian Folk)	14 CiaoROME	24 XLowReed	34 EMPTY
05 "D" FOLK (German Folk)	15 DiatFOLK	25 HalfVALV	35 EMPTY
06 "F" FOLK (French Folk)	16 STUDIO	26 FUTURE	36 EMPTY
07 "SP" FOLK (Spanish Folk)	17 TRDITION	27 MUSETTE	37 EMPTY
08 BallROOM	18 BAROQUE	28 BASSOON	38 EMPTY
09 BANDNEON	19 ROMANTIC	29 MASTER	39 EMPTY
10 ALPINE	20 CONCERTN	30 EXAMPLES	40 V-Set

### Demo Songs

#	DISPLAYED NAME*	SONG TITLE	PERFORMED BY
01	OldPARIS	Walking in old Paris by S. Scappini	Sergio Scappini
02	"I" FOLK	Carnival in Venice - Traditional	Sergio Scappini
03	BANDNEON	Passionate Red Rose by S. Scappini	Sergio Scappini
04	"D" FOLK	Bezaubernder Sinaklia by S. Scappini	Sergio Scappini
05	NAPLES	O Sole Mio - Traditional	Sergio Scappini
06	CLASSIC	Sonata in C Maj by D. Scarlatti	Sergio Scappini
07	ALPINE	Edelweiss by S. Scappini	Sergio Scappini
08	TEX MEX	Mexican Hat Dance - Traditional	Luigi Bruti
09	BAROQUE	Smells from Toccata by J. S. Bach	Sergio Scappini
10	CAPRICCIO	Capriccio 13 by N. Paganini	Sergio Scappini
11	GarageTNGO	Salvador by L. Bruti	Luigi Bruti
12	JAZZ	Scattered Jazz by S. Scappini	Sergio Scappini
13	BellwSHAKE	Figaro by G. Rossini	Sergio Scappini
14	CELTIC	Trinity Knots by L. Bruti	Luigi Bruti
15	MUSETTE	Rêve d'amour by L. Bruti	Luigi Bruti
16	CAJUN	Sugar cane by L. Bruti	Luigi Bruti
17	DiatFOLK	To my beloved teacher by S. Scappini	Sergio Scappini
18	El Paso	Dancing in the courtyard by L. Beier	Ludovic Beier
19	Bal Musette	Sotto i ponti della Senna	Ludovic Beier
20	Mr Gus	Sunny Grasslands by L. Beier	Ludovic Beier
21	Django Swing	Hanging Around by L. Beier	Ludovic Beier
22	Cool Keys	Lights And Shadows Of The Moon by L. Beier	Ludovic Beier
23	Jazz Musette	Acrobat by L. Beier	Ludovic Beier
24	Islands	Islands by L. Beier	Ludovic Beier
25	Bop Swing	Fence Jumper by L. Beier	Ludovic Beier
26	Bolero	Passion In The Atmosphere by L. Beier	Ludovic Beier
27	9th Bossa	9th Bossa by Yoshiaki Sato	Yoshiaki Sato

#	DISPLAYED NAME*	SONG TITLE	PERFORMED BY
28	Sng FarEast	Song from Far East by Yoshiaki Sato	Yoshiaki Sato
29	ZakZak Funk	Zak-Zak Funk by Yoshiaki Sato	Yoshiaki Sato
30	O&B 4Beat	O&B 4Beat by Yoshiaki Sato	Yoshiaki Sato

[\*] **Note:** #1~26: Copyright ©2005 Roland Europe Spa. All rights reserved.

#27~30: Copyright ©2004 febbre. All rights reserved.

Unauthorized use of the demo songs for purposes other than private enjoyment is a violation of applicable laws.

**Note:** The performance data of the demo songs are not transmitted to the MIDI OUT socket.



# MIDI implementation

## 1. Received data

### ■ Channel Voice Messages

#### ● Note off

Status	2nd byte	3rd byte
8nH	kkH	vvH
n = MIDI channel number:	0H~FH (Ch.1~16)	
kk = note number:	00H~7FH (0~127)	
vv = note off velocity:	00H~7FH (0~127)	

#### ● Note on

Status	2nd byte	3rd byte
9nH	kkH	vvH
n = MIDI channel number:	0H~FH (Ch.1~16)	
kk = note number:	00H~7FH (0~127)	
vv = note on velocity:	01H~7FH (1~127)	

#### ● Control Change

- The value specified by a Control Change message is not reset by a Program Change, etc.

#### ○ Bank Select (Controller number 0, 32)

Status	2nd byte	3rd byte
BnH	00H	mmH
BnH	20H	llH

n = MIDI channel number:	0H~FH (Ch.1~16)
mm = Bank number MSB:	00H~7FH
ll = Bank number LSB:	00H~7FH

- Only for Free Bass.

#### ○ Expression (Controller number 11)

Status	2nd byte	3rd byte
BnH	0BH	vvH

n = MIDI channel number:	0H~FH (Ch.1~16)
vv = Expression:	00H~7FH (0~127)

- This adjusts the volume of a Part. It can be used independently from Volume (CC07) messages. Expression messages are used for musical expression within a performance, e.g., expression pedal movements, crescendo and decrescendo.

#### ○ Hold 1 (Controller number 64)

Status	2nd byte	3rd byte
BnH	40H	vvH

n = MIDI channel number:	0H~FH (Ch.1~16)
vv = Control value:	00H~7FH (0~127) 00H~63H= Off/64H~7FH= On

#### ○ Program Change

Status	2nd byte
CnH	ppH

n = MIDI channel number:	0H~FH (Ch.1~16)
pp = Program number:	00H~0DH: Treble Register 1~14 00H~15H: Orchestra Register 1~22 00H~06H: Bass/FreeBass/Orch.Bass/Orch Chord, Orch Free Bass Register 1~7 00H~27H: Set 1~40

#### ○ Channel Pressure

Status	2nd byte
DnH	vvH

n = MIDI channel number:	0H~FH (Ch.1~16)
vv = Channel Pressure:	00H~7FH (0~127)

### ■ System Realtime Messages

#### ○ Active Sensing

Status
FEH

- When Active Sensing is received, the FR-7b/FR-5b starts monitoring the intervals of all further messages. While monitoring, if the interval between messages exceeds 420 ms, the same processing will be carried out as when All Sounds Off, All Notes Off and Reset All Controllers are received, and message interval monitoring will be halted.

#### ○ Start

Status
FAH

- When an FA message is received from an external MIDI device such as sequencer, the FR-7b/FR-5b sends all necessary MIDI information for a song header setup: Treble, Orchestra, Bass/Free, Orchestra Bass, sound setup.

### ■ System Exclusive Messages

Status	Data byte	Status
F0H	iiH, ddH, ....., eeH	F7H

F0H:	System Exclusive Message status
ii = ID number:	An ID number (manufacturer ID) to indicate the manufacturer whose Exclusive message this is. Roland's manufacturer ID is 41H.
dd, ..., ee = data:	00H~7FH (0~127)
F7H:	EOX (End Of Exclusive)

The System Exclusive Messages received by the FR-7b/FR-5b are messages related to Data Set (DT).

#### ● Data Set 1 DT1 (12H)

Status	Data byte	Status
F0H	41H, dev, 42H, 12H, aaH, bbH, ccH, ddH, ... eeH, ffH, sum	F7H

Byte	Explanation
F0H	Exclusive status
41H	ID number (Roland)
10H	Device ID
00H	Model ID #1 (FR-7b/FR-5b V-Accordion)
7CH	Model ID #2 (FR-7b/FR-5b V-Accordion)
12H	Command ID (DT1)
aaH	Address MSB: upper byte of the starting address of the data to be sent
bbH	Address: upper middle byte of the starting address of the data to be sent
ccH	Address: lower middle byte of the starting address of the data to be sent
ddH	Address LSB: lower byte of the starting address of the data to be sent
eeH	Data: the actual data to be sent. Multiple bytes of data are transmitted in order starting from the address.
::	::
ffH	Data
sum	Checksum
F7H	EOX (End of Exclusive)

- The amount of data that can be received at one time depends on the type of data, and data will be transmitted from the specified starting address and size.
- Data larger than 256 bytes must be divided into packets of 256 bytes or less, and each packet must be sent at an interval of about 20ms.

## 2. Transmitted data

### ■ Channel Voice Messages

#### ● Note off

Status	2nd byte	3rd byte
8nH	kkH	vvH

n = MIDI channel number:	0H~FH (Ch.1~16)
kk = note number:	00H~7FH (0~127)
vv = note off velocity:	00H~7FH (0~127)

#### ● Note on

Status	2nd byte	3rd byte
9nH	kkH	vvH

n = MIDI channel number:	0H~FH (Ch.1~16)
kk = note number:	00H~7FH (0~127)
vv = note on velocity:	01H~7FH (1~127)

#### ● Control Change

##### ○ Bank Select (Controller number 0, 32)

Status	2nd byte	3rd byte
BnH	00H	mmH
BnH	20H	llH

n = MIDI channel number:	0H~FH (Ch.1~16)
mm = Bank number MSB:	00H~7FH
ll = Bank number LSB:	00H~7FH

##### ○ Volume (Controller number 7)

Status	2nd byte	3rd byte
BnH	07H	vvH

n = MIDI channel number:	0H~FH (Ch.1~16)
vv = Volume:	00H~7FH (0~127), Initial value = 64H (100)

- Volume messages are used to adjust the volume balance of each Part.

○ Pan (Controller number 10)

Status	2nd byte	3rd byte
BnH	0AH	vvH
n = MIDI channel number:	0H-FH (Ch.1-16)	
vv = pan:	00H-40H-7FH (Left-Center-Right), Initial value = 40H (Center)	

○ Expression (Controller number 11)

Status	2nd byte	3rd byte
BnH	0BH	vvH
n = MIDI channel number:	0H-FH (Ch.1-16)	
vv = Expression:	00H-7FH (0-127)	

• This adjusts the volume of a Part. Expression messages are used for musical expression within a performance, e.g., expression pedal movements, crescendo and decrescendo.

○ Hold 1 (Controller number 64)

Status	2nd byte	3rd byte
BnH	40H	vvH
n = MIDI channel number:	0H-FH (Ch.1-16)	
vv = Control value:	00H-7FH (0-127) 00H-63H= Off/64H-7FH= On	

○ Effect 1 (Reverb Send Level) (Controller number 91)

Status	2nd byte	3rd byte
BnH	5BH	vvH
n = MIDI channel number:	0H-FH (Ch.1-16)	
vv = Reverb Send Level:	00H-7FH (0-127), Initial value = 28H (40)	

• This message adjusts the Reverb Send Level of each Part.

○ Effect 3 (Chorus Send Level) (Controller number 93)

Status	2nd byte	3rd byte
BnH	5DH	vvH
n = MIDI channel number:	0H-FH (Ch.1-16)	
vv = Chorus Send Level:	00H-7FH (0-127), Initial value = 00H (0)	

○ Program Change

Status	2nd byte
CnH	ppH
n = MIDI channel number:	0H-FH (Ch.1-16)
pp = Program number:	00H-7FH: program no. 1-128

○ Channel Pressure

Status	2nd byte
DnH	vvH
n = MIDI channel number:	0H-FH (Ch.1-16)
vv = Channel Pressure:	00H-7FH (0-127)

■ System Realtime Messages

○ Active Sensing

Status	
FEH	Transmitted about every 250ms.

○ Start

Status	
FAH	This message is transmitted when a footswitch of FBC-7 Pedal, programmed as Start/Stop, is pressed, or when "10.13 Start/Stop MIDI TX" is used.

○ Stop

Status	
FCH	This message is transmitted when a footswitch of FBC-7 Pedal, programmed as Start/Stop, is pressed, or when "10.13 Start/Stop MIDI TX" is used.

■ System Exclusive Messages

Status	Data byte	Status
FOH	iiH, ddH, ....., eeH	F7H
FOH:	System Exclusive Message status	
ii = ID number:	An ID number (manufacturer ID) to indicate the manufacturer whose Exclusive message this is. Roland's manufacturer ID is 41H.	
dd, ....., ee= data:	00H-7FH (0-127)	
F7H:	EOX (End Of Exclusive)	

The System Exclusive Messages transmitted by the FR-7b/FR-5b are messages related to Data Set (DT).

● Data Set 1 DT1 (12H)

Status	Data byte	Status
FOH	41H, dev, 42H, 12H, aaH, bbH, ccH, ddH, ... eeH,	F7H
ffH, sum		
Byte	Explanation	
FOH	Exclusive status	
41H	ID number (Roland)	
10H	Device ID	
00H	Model ID #1 (FR-7b/FR-5b V-Accordion)	
7CH	Model ID #2 (FR-7b/FR-5b V-Accordion)	
12H	Command ID (DT1)	

Status	Data byte	Status
aaH	Address MSB: upper byte of the starting address of the data to be sent	
bbH	Address: upper middle byte of the starting address of the data to be sent	
ccH	Address: lower middle byte of the starting address of the data to be sent	
ddH	Address LSB: lower byte of the starting address of the data to be sent	
eeH	Data: the actual data to be sent. Multiple bytes of data are transmitted in order starting from the address.	
::	::	
ffH	Data	
sum	Checksum	
F7H	EOX (End of Exclusive)	

- The amount of data that can be transmitted at one time depends on the type of data, and data will be transmitted from the specified starting address and size.
- Data larger than 256 bytes will be divided into packets of 256 bytes or less, and each packet will be sent at an interval of about 20ms.

3. Bulk Dump

Bulk Dump allows you to transmit a large amount of data at once, and is convenient for storing settings for the entire unit on a computer or sequencer. The FR-7b/FR-5b is able to transmit and receive a SET.

4. Program change messages

Bank Select & Program Change TX "Std"			
BANK SELECT		PROGRAM CHANGE	Section
MSB CC00	LSB CC32		
0	0	1-14	Treble Registers
0	0	1-7	Bass Registers
0	1	1-7	Free Bass Registers
0	0	1-7	Orch Bass Registers
0	0	1-7	Orch Chord Registers
0	0	1-7	Orch FreeBs Registers
0	0	1-22	Orchestra Registers
0	0	1-40	Sets

BANK SELECT		PROGRAM CHANGE	Register
MSB CC00	LSB CC32		
TREBLE REGISTER RX			
--	--	1	Bassoon
--	--	2	Bandon
--	--	3	Cello
--	--	4	Harmon
--	--	5	Organ
--	--	6	Accord
--	--	7	Violin
--	--	8	Master
--	--	9	Musette
--	--	10	Celeste
--	--	11	Tremolo
--	--	12	Clarinet
--	--	13	Oboe
--	--	14	Piccolo
ORCHESTRA REGISTER RX			
--	--	1	Trombone
--	--	2	Trumpet
--	--	3	Tenor Sax
--	--	4	Alto Sax
--	--	5	Clarinet
--	--	6	Oboe
--	--	7	Harmonica
--	--	8	Mute Harm
--	--	9	Violin
--	--	10	Pizzicato
--	--	11	Flute
--	--	12	Pan Flute
--	--	13	HighLand
--	--	14	Zampogna
--	--	15	PercOrgan
--	--	16	JazzOrgan
--	--	17	RotOrgan
--	--	18	TremOrg
--	--	19	ScatVoice
--	--	20	Mandolin
--	--	21	AcGuitar
--	--	22	AcPiano
BASS REGISTER RX			
--	--	1	2'
--	--	2	4'
--	--	3	8-4'
--	--	4	16'/8'-4'/4'/2'
--	--	5	8'/4'/2'
--	--	6	16'/8'/8-4'
--	--	7	16'/2'

SET RX (PC)	
1	CONCERTO
2	CLASSIC
3	JAZZ
4	"I" FOLK
5	"D" FOLK
6	"F" FOLK
7	"SP" FOLK
8	BallROOM
9	BANDNEON
10	ALPINE
11	CAJUN
12	TEX MEX
13	OldPARIS
14	CiaoROME
15	DiatFOLK
16	STUDIO
17	TRDITION
18	BAROQUE
19	ROMANTIC
20	CONCERTN
21	SCOTTISH
22	IRISH
23	CELTIC
24	XLowReed
25	HalfVALV
26	FUTURE
27	MUSETTE
28	BASSOON
29	MASTER
30	EXAMPLES
31	FRANCE
32	FRANCE Ac
33	EMPTY
34	EMPTY
35	EMPTY
36	EMPTY
37	EMPTY
38	EMPTY
39	EMPTY
40	EMPTY

FREE BASS REGISTER RX			
0	1	1	low
0	1	2	high
0	1	3	low+high
0	1	4	lw+hglow
0	1	5	lwlow+hi
0	1	6	highlw+h
0	1	7	lowhigh
ORCH BASS REGISTER RX			
--	--	1	Acoustic
--	--	2	Bowed
--	--	3	Fingered
--	--	4	Fretless
--	--	5	Picked
--	--	6	Tuba
--	--	7	Tuba Mix
ORCH CHORD REGISTER RX			
--	--	1	Trombone
--	--	2	Tenor Sax
--	--	3	Clarinet
--	--	4	Trem Organ
--	--	5	Voice
--	--	6	AcGuitar
--	--	7	AcPiano
ORCH FREE BASS REGISTER RX			
--	--	1	Trombone
--	--	2	Clarinet
--	--	3	Oboe
--	--	4	Flute
--	--	5	Perc Organ
--	--	6	AcGuitar
--	--	7	AcPiano

# MIDI Implementation Chart

[V-Accordion]

Model: FR-7b/FR-5b

Date: November 2005

Version: 1.00

Function...		Transmitted	Recognized	Remarks	
Basic Channel	Default Changed	1~16 1~16, Off	1~16 1~16, Off	7 Parts: 1= Treble, 2= Bass/Free Bass, 3= Chord, 5= Orchestra Bass, 4= Orchestra, 6= Orchestra Chord, 7= Orchestra Free Bass, 2 Logical parts: 13= Basic MIDI Channel for SET change, 13= Control MIDI Channel only TX	
Mode	Default Message Altered	Mode 3 ***** *****	Mode 3 *****		
Note Number	True Voice	0~127 *****	*1 0~127 0~127		
Velocity	Note ON Note OFF	O O	*1 O O		
After Touch	Key's Ch's	X O	*1 X O		
Pitch Bend		X	X		
Control Change		0,32 O 7 O 10 O 11 O 64 O 91 O 93 O	*1 *1 *1 *1 *1 *1 *1	O X X O O X X	Bank Select Volume Panpot Expression Hold 1 Reverb Send Chorus Send
Program Change	True #	O 0~127	*1 O 0~39	Program Number 1~128 transmitted Recognized: 1~40: - 1~14 TrebleRegister - 1~7 Bass - 1~7 Free Bass - 1~7 Orchestra Bass - 1~7 Orchestra Chord - 1~7 Orchestra Free Bass - 1~22 Orchestra - 1~40 SET	
System Exclusive		O	O	*3	
System Common	Song Position Pointer Song Sel Tune	X X X	X X X		
System Real Time	Clock Commands	X O	*4 X X		
Aux Messages	All Sounds Off Reset All Controllers Local On/Off All Notes Off Active Sense Reset	X X X X O X	X X X X O X		
Notes	*1 O X is selectable *2 Recognized as M=1 even if M≠1 *3 SysEx used for Bulk Dump only *4 Transmit Start (FA), Stop (FC)				

Mode 1: OMNI ON, POLY  
Mode 3: OMNI OFF, POLY

Mode 2: OMNI ON, MONO  
Mode 4: OMNI OFF, MONO

O: Yes  
X: No

# 11. Information

When you need repair service, call your nearest Roland Service Center or authorized Roland distributor in your country as shown below.

## AFRICA

### EGYPT

Al Fanny Trading Office  
9, EBN Hagar A1 Askalany  
Street,  
ARD El Golf, Heliopolis,  
Cairo 11341, EGYPT  
TEL: 20-2-417-1828

### REUNION

Maison FO - YAM Marcel  
25 Rue Jules Hermann,  
Chaudron - BP79 97 491  
Ste Clotilde Cedex,  
REUNION ISLAND  
TEL: (0262) 218-429

### SOUTH AFRICA

T.O.M.S. Sound & Music  
(Pty) Ltd.  
11 Melle St., Braamfontein,  
Johannesburg,  
SOUTH AFRICA  
TEL: (011) 403 4105  
FAX: (011) 403 1234

Paul Bothner (PTY) Ltd.  
Royal Cape Park, Unit 24  
Londonderry Road, Ottery 7800  
Cape Town, SOUTH AFRICA  
TEL: (021) 799 4900

## ASIA

### CHINA

Roland Shanghai Electronics  
Co., Ltd.  
5F, No.1500 Pingliang Road  
Shanghai 200090, CHINA  
TEL: (021) 5580-0800

Roland Shanghai Electronics  
Co., Ltd.

(BEIJING OFFICE)  
10F, No.18 3 Section Anhuaxili  
Chaoyang District Beijing  
100011 CHINA  
TEL: (010) 6426-5050

### HONG KONG

Tom Lee Music Co., Ltd.  
Service Division  
22-32 Pun Shan Street, Tsuen  
Wan, New Territories,  
HONG KONG  
TEL: 2415 0911

Parsons Music Ltd.  
8th Floor, Railway Plaza, 39  
Chatham Road South, T.S.T.,  
Kowloon, HONG KONG  
TEL: 2333 1863

### INDIA

Rivera Digitec (India) Pvt. Ltd.  
409, Nirman Kendra  
Mahalaxmi Flats Compound  
Off. Dr. Edwin Moses Road,  
Mumbai-400011, INDIA  
TEL: (022) 2493 9051

### INDONESIA

PT Citra IntiRama  
Jl. Cideng Timur No. 15-150  
Jakarta Pusat  
INDONESIA  
TEL: (021) 6324170

### KOREA

Cosmos Corporation  
1461-9, Seocho-Dong,  
Seocho Ku, Seoul, KOREA  
TEL: (02) 3486-8855

### MALAYSIA

Roland Asia Pacific Sdn. Bhd.  
45-1, Block C2, Jalan PJU 1/39,  
Dataran Prima, 47301 Petaling  
Jaya, Selangor, MALAYSIA  
TEL: (03) 7805-3263

### PHILIPPINES

G.A. Yupangco & Co. Inc.  
339 Gil J. Puyat Avenue,  
Makati, Metro Manila 1200,  
PHILIPPINES  
TEL: (02) 899 9801

### SINGAPORE

SWEET LEE MUSIC  
COMPANY PTE. LTD.  
150 Sims Drive,  
SINGAPORE 387381  
TEL: 6846-3676

### SRI LANKA

Penguin Electronics (Pvt) Ltd.  
115, Maya Avenue,  
Colombo 06, SRI LANKA  
TEL: (11) 2552376

### TAIWAN

ROLAND TAIWAN  
ENTERPRISE CO., LTD.  
Room 5, 9th. No. 112 Chung  
Shan N. Road Sec. 2, Taipei,  
TAIWAN, R.O.C.  
TEL: (02) 2561 3339

### THAILAND

Thera Music Co., Ltd.  
330 Soi Verng NakornKasem,  
New Road, Sumpantawongse,  
Bangkok 10100, THAILAND  
TEL: (02) 224-8821

### VIETNAM

SAIGON MUSIC  
DISTRIBUTOR  
(TAN DINH MUSIC)  
138 Tran Quang Khai Street  
Dist. 1, Ho Chi Minh City  
VIETNAM  
TEL: (08) 848-4068

## AUSTRALIA/ NEW ZEALAND

### AUSTRALIA/ NEW ZEALAND

Roland Corporation  
Australia Pty., Ltd.  
38 Campbell Avenue  
Dee Why West. NSW 2099  
AUSTRALIA

For Australia

TEL: (02) 9982 8266  
For New Zealand

TEL: (09) 3098 715

## CENTRAL/LATIN AMERICA

### ARGENTINA

Instrumentos Musicales S.A.  
Av. Santa Fe 2055  
(1123) Buenos Aires  
ARGENTINA  
TEL: (011) 4508-2700

### BARBADOS

A&B Music Supplies LTD  
12 Webster Industrial Park  
Wilkey, St. Michael, Barbados  
TEL: (246)430-1100

### BRAZIL

Roland Brasil Ltda.  
Rua San Jose, 780 Sala B  
Parque Industrial San Jose  
Cotia - Sao Paulo - SP, BRAZIL  
TEL: (011) 4615 5666

### CHILE

Comercial Fancy II S.A.  
Rut.: 96.919.420-1  
Nataliel Cox #739, 4th Floor  
Santiago - Centro, CHILE  
TEL: (02) 688-9540

### COLOMBIA

Centro Musical Ltda.  
Cra 43 B No 25 A 41 Bododega 9  
Medellin, Colombia  
TEL: (574)3812529

### COSTA RICA

JUAN Bansbach Instrumentos  
Musicales  
Ave.1. Calle 11, Apartado 10237,  
San Jose, COSTA RICA  
TEL: 258-0211

### CURACAO

Zeelandia Music Center Inc.  
Orionweg 30  
Curacao, Netherland Antilles  
TEL: (305)5926866

### DOMINICAN REPUBLIC

Instrumentos Fernando Giraldez  
Calle Proyecto Central No.3  
Ens. La Esperilla  
Santo Domingo,  
Dominican Republic  
TEL: (809) 683 0305

### ECUADOR

Mas Musica  
Rumichaca 822 y Zaruma  
Guayaquil - Ecuador  
TEL: (593-4)2302364

### EL SALVADOR

OMNI MUSIC  
75 Avenida Norte y Final  
Alameda Juan Pablo II,  
Edificio No. 4010 San Salvador,  
EL SALVADOR  
TEL: 262-0788

### GUATEMALA

Casa Instrumental  
Calzada Roosevelt 34-01, zona 11  
Ciudad de Guatemala  
Guatemala  
TEL: (502) 599-2888

### HONDURAS

Almacen Pajaro Azul S.A. de CV.  
BO.Paz Barahona  
3 Ave.11 Calle S.O.  
San Pedro Sula, Honduras  
TEL: (504) 553-2029

### MARTINIQUE

Musique & Son  
Z.I. Les Mangle  
97232 Le Lamantin  
Martinique F.W.I.  
TEL: 596 596 426860

### Gigamusik SARL

10 Rte De La Folle  
97200 Fort De France  
Martinique F.W.I.  
TEL: 596 596 715222

### MEXICO

Casa Veerkamp, s.a. de cv.  
Av. Toluca No. 323, Col. Olivar  
de los Padres 10700 Mexico  
D.F. MEXICO  
TEL: (55) 5668-6699

### NICARAGUA

Bansbach Instrumentos  
Musicales Nicaragua  
Almendra D'Este Calle Principal  
de la Farmacia 5ta Avenida  
1 Cuadra al Lago #503  
Managua, Nicaragua  
TEL: (805)277-2557

### PANAMA

SUPRO MUNDIAL, S.A.  
Boulevard Andrews, Albrook,  
Panama City, REP. DE  
PANAMA  
TEL: 315-0101

### PARAGUAY

Distribuidora De  
Instrumentos Musicales  
J.E. Olear y ESQ. Manduvira  
Asuncion PARAGUAY  
TEL: (595) 21 492147

### PERU

Audionet  
Distribuciones Musicales SAC  
Juan Fanning 530  
Miraflores  
Lima - Peru  
TEL: (51 1) 4461388

### TRINIDAD

AMR Ltd  
Ground Floor  
Maritime Plaza  
Barataria Trinidad W.I.  
TEL: (868) 638 6385

### URUGUAY

Todo Musica S.A.  
Francisco Acuna de Figueroa  
1771  
C.P.: 11.800  
Montevideo, URUGUAY  
TEL: (02) 924-2335

### VENEZUELA

Instrumentos Musicales  
Allegro, C.A.  
Av. las industrias edf. Guitarr  
import  
#7 zona Industrial de Turumo  
Caracas, Venezuela  
TEL: (212) 244-1122

## EUROPE

### AUSTRIA

Roland Elektronische  
Musikinstrumente HmbH.  
Austrian Office  
Eduard-Bodem-Gasse 8,  
A-6020 Innsbruck, AUSTRIA  
TEL: (0512) 26 44 260

### BELGIUM/FRANCE/ HOLLAND/ LUXEMBOURG

Roland Central Europe N.V.  
Houtstraat 3, B-2260, Oevel  
(Westerlo) BELGIUM  
TEL: (212) 575811

### CZECH REP.

K-AUDIO  
Kardasovska 626,  
CZ-198 00 Praha 9,  
CZECH REP.  
TEL: (2) 666 10529

### DENMARK

Roland Scandinavia A/S  
Nordhavnsvej 7, Postbox 880,  
DK-2100 Copenhagen  
DENMARK  
TEL: 3916 6200

### FINLAND

Roland Scandinavia As, Filial  
Finland  
Elanmontie 5  
FIN-01510 Vantaa, FINLAND  
TEL: (09) 68 24 020

### GERMANY

Roland Elektronische  
Musikinstrumente HmbH.  
Oststrasse 96, 22844  
Norderstedt, GERMANY  
TEL: (040) 52 60090

### GREECE/CYPRUS

STOLLAS S.A.  
Music Sound Light  
155, New National Road  
Patras 26442, GREECE  
TEL: 2610 435400

### HUNGARY

Roland East Europe Ltd.  
Warehouse Area 'DEPO' PE83  
H-2046 Torokbalint,  
HUNGARY  
TEL: (23) 511011

### IRELAND

Roland Ireland  
G2 Calmount Park, Calmount  
Avenue, Dublin 12  
Republic of IRELAND  
TEL: (01) 4294444

### ITALY

Roland Italy S. p. a.  
Viale delle Industrie 8,  
20020 Arese, Milano, ITALY  
TEL: (02) 937-78300

### NORWAY

Roland Scandinavia Avd.  
Kontor Norge  
Lilleakerveien 2 Postboks 95  
Lilleaker N-0216 Oslo  
NORWAY  
TEL: 2273 0074

### POLAND

MX MUSIC SP.Z.O.O.  
UL. Gibraltarska 4.  
PL-03664 Warszawa POLAND  
TEL: (022) 679 44 19

### PORTUGAL

Roland Iberia, S.L.  
Portugal Office  
Caix das Pedras, 8/9-1 Dto  
4050-465, Porto, PORTUGAL  
TEL: 22 608 00 60

### ROMANIA

FBS LINES  
Piata Libertatii 1,  
535500 Gheorgheni,  
ROMANIA  
TEL: (266) 364 609

### RUSSIA

MuTek  
Dorozhnaya ul.3, korp.6  
117 545 Moscow, RUSSIA  
TEL: (095) 981-4967

### SPAIN

Roland Iberia, S.L.  
Paseo Garcia Faria, 33-35  
08005 Barcelona SPAIN  
TEL: 93 493 91 00

### SWEDEN

Roland Scandinavia A/S  
SWEDISH SALES OFFICE  
Danvik Center 28, 2 tr.  
S-131 30 Nacka SWEDEN  
TEL: (08) 702 00 20

### SWITZERLAND

Roland (Switzerland) AG  
Landstrasse 5, Postfach,  
CH-4452 Ittingen,  
SWITZERLAND  
TEL: (061) 927-8383

### UKRAINE

TIC-TAC  
Mira Str. 19/108  
P.O. Box 180  
295400 Munkachevo,  
UKRAINE  
TEL: (03131) 414-40

### UNITED KINGDOM

Roland (U.K.) Ltd.  
Atlantic Close, Swansea  
Enterprise Park, SWANSEA  
SA7 9ET,  
UNITED KINGDOM  
TEL: (01792) 702701

## MIDDLE EAST

### BAHRAIN

Moon Stores  
No.16, Bab Al Bahrain Avenue,  
P.O.Box 247, Manama 304,  
State of BAHRAIN  
TEL: 17 211 005

### IRAN

MOCO INC.  
No.41 Nike St., Dr.Shariyati Ave.,  
Roberoye Cerahe Mirdamad  
Tehran, IRAN  
TEL: (021) 285-4169

### ISRAEL

Halilit P. Greenspon & Sons  
Ltd.  
8 Retzif Ha'aliya Hashnya St.  
Tel-Aviv-Yafo ISRAEL  
TEL: (03) 6823666

### JORDAN

MUSIC HOUSE CO. LTD.  
FREDDY FOR MUSIC  
P. O. Box 922846  
Amman 11192 JORDAN  
TEL: (06) 5692696

### KUWAIT

EASA HUSAIN AL-YOUSIFI  
& SONS CO.  
Abdullah Salem Street,  
Safat, KUWAIT  
TEL: 243-6399

### LEBANON

Chahine S.A.L.  
Gerge Zeidan St., Chahine  
Bldg., Achrafieh, P.O.Box: 16-  
5857  
Beirut, LEBANON  
TEL: (01) 20-1441

### OMAN

TALENTZ CENTRE L.L.C.  
Malatan House No.1  
Al Nour Street, Ruwi  
SULTANATE OF OMAN  
TEL: 2478 3443

### QATAR

Al Emadi Co. (Badie Studio &  
Stores)  
P.O. Box 62, Doha, QATAR  
TEL: 4423-554

### SAUDI ARABIA

aDawlah Universal  
Electronics APL  
Corniche Road, Aldossary  
Bldg., 1st Floor, Alkhobar,  
SAUDI ARABIA

P.O.Box 2154, Alkhobar 31952  
SAUDI ARABIA  
TEL: (03) 898 2081

### SYRIA

Technical Light & Sound  
Center  
Rawda, Abdul Qader Jazairi St.  
Bldg. No. 21, P.O.BOX 13520,  
Damascus, SYRIA  
TEL: (011) 223-5384

### TURKEY

ZUHAL DIS TICARET A.S.  
Galip Dede Cad. No.37  
Beyoglu - Istanbul / TURKEY  
TEL: (0212) 249 85 10

### U.A.E.

Zak Electronics & Musical  
Instruments Co. L.L.C.  
Zabeel Road, Al Shercoq Bldg.,  
No. 14, Grand Floor, Dubai,  
U.A.E.  
TEL: (04) 3360715

## NORTH AMERICA

### CANADA

Roland Canada Ltd.  
(Head Office)  
5480 Parkwood Way  
Richmond B. C. V6V 2M4  
CANADA  
TEL: (604) 270 6626

### Roland Canada Ltd.

(Toronto Office)  
170 Admiral Boulevard  
Mississauga On L5T 2N6  
CANADA  
TEL: (905) 362 9707

### U. S. A.

Roland Corporation U.S.  
5100 S. Eastern Avenue  
Los Angeles, CA 90040-2938,  
U. S. A.  
TEL: (323) 890 3700







This product complies with the requirements of European Directives EMC 89/336/EEC and LVD 73/23/EEC.

For EU Countries

## FEDERAL COMMUNICATIONS COMMISSION RADIO FREQUENCY INTERFERENCE STATEMENT

This equipment has been tested and found to comply with the limits for a Class B digital device, pursuant to Part 15 of the FCC Rules. These limits are designed to provide reasonable protection against harmful interference in a residential installation. This equipment generates, uses, and can radiate radio frequency energy and, if not installed and used in accordance with the instructions, may cause harmful interference to radio communications. However, there is no guarantee that interference will not occur in a particular installation. If this equipment does cause harmful interference to radio or television reception, which can be determined by turning the equipment off and on, the user is encouraged to try to correct the interference by one or more of the following measures:

- Reorient or relocate the receiving antenna.
- Increase the separation between the equipment and receiver.
- Connect the equipment into an outlet on a circuit different from that to which the receiver is connected.
- Consult the dealer or an experienced radio/TV technician for help.

This device complies with Part 15 of the FCC Rules. Operation is subject to the following two conditions:

- (1) This device may not cause harmful interference, and
- (2) This device must accept any interference received, including interference that may cause undesired operation.

Unauthorized changes or modification to this system can void the users authority to operate this equipment.  
This equipment requires shielded interface cables in order to meet FCC class B Limit.

For the USA

For Canada

### NOTICE

This Class B digital apparatus meets all requirements of the Canadian Interference-Causing Equipment Regulations.

### AVIS

Cet appareil numérique de la classe B respecte toutes les exigences du Règlement sur le matériel brouilleur du Canada.

