

BI-AMP MONITOR DS-8/7/5

24-BIT/192 KHZ

Mode d'emploi

Nous vous remercions d'avoir opté pour le moniteur bi-amplifié Roland DS-8/7/5.

Avant d'utiliser ce produit, veuillez lire attentivement les sections intitulées: "Instructions importantes de sécurité" à la p. 3, "Consignes de sécurité" à la p. 4 et "Remarques importantes" à la p. 5. Ces sections donnent des informations importantes concernant l'utilisation appropriée du produit. En outre, pour maîtriser correctement chaque fonction de votre nouvelle acquisition, veuillez lire entièrement le mode d'emploi. Conservez ensuite le manuel à portée de main pour toute référence ultérieure.

Caractéristiques principales

● En quête d'une qualité sonore exceptionnelle

La conception bi-amplifiée à deux voies du moniteur actif DS-8/7/5 permet d'obtenir un son de qualité optimale.

Le woofer et le tweeter en dôme se servent d'un amplificateur distinct pour les basses et les hautes fréquences, garantissant ainsi une remarquable qualité sonore.

Les DS-8/7 sont même dotés d'amplis de puissance DC complètement séparés afin d'atteindre une qualité inégalée.

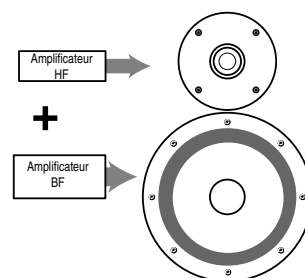

● Entrée analogique

Outre une prise d'entrée symétrique XLR, le moniteur est également doté d'un jack 1/4" TRS offrant une entrée symétrique ou asymétrique. Une connectique à toute épreuve!

● Entrée numérique

Les entrées numériques (coaxiale et optique) acceptent des données audio numériques d'une résolution de 24 bits et d'une fréquence d'échantillonnage pouvant aller jusque 192kHz. A celles-ci s'ajoute une entrée numérique de format audio AES/EBU professionnel.

Les signaux d'entrée numériques sont fidèlement reproduits grâce à un convertisseur N/A 24 bits qui évite tout bruit ou perte de qualité.

Une exploitation sélective des possibilités analogiques et numériques vous permet d'utiliser les moniteurs pour de nombreuses applications, avec un large éventail de matériel.

● Woofer et tweeter à blindage magnétique

Ce blindage vous permet de placer les enceintes à côté d'écrans cathodiques.



Ce produit répond aux normes de la directive européenne 89/336/EEC.

Pour l'Union Européenne

Pour les Etats-Unis

FEDERAL COMMUNICATIONS COMMISSION RADIO FREQUENCY INTERFERENCE STATEMENT

This equipment has been tested and found to comply with the limits for a Class B digital device, pursuant to Part 15 of the FCC Rules. These limits are designed to provide reasonable protection against harmful interference in a residential installation. This equipment generates, uses, and can radiate radio frequency energy and, if not installed and used in accordance with the instructions, may cause harmful interference to radio communications. However, there is no guarantee that interference will not occur in a particular installation. If this equipment does cause harmful interference to radio or television reception, which can be determined by turning the equipment off and on, the user is encouraged to try to correct the interference by one or more of the following measures:

- Reorient or relocate the receiving antenna.
- Increase the separation between the equipment and receiver.
- Connect the equipment into an outlet on a circuit different from that to which the receiver is connected.
- Consult the dealer or an experienced radio/TV technician for help.

This device complies with Part 15 of the FCC Rules. Operation is subject to the following two conditions:

- (1) This device may not cause harmful interference, and
- (2) This device must accept any interference received, including interference that may cause undesired operation.

Unauthorized changes or modification to this system can void the users authority to operate this equipment.
This equipment requires shielded interface cables in order to meet FCC class B Limit.



Pour le Canada

NOTICE

This Class B digital apparatus meets all requirements of the Canadian Interference-Causing Equipment Regulations.

AVIS

Cet appareil numérique de la classe B respecte toutes les exigences du Règlement sur le matériel brouilleur du Canada.

 CAUTION RISK OF ELECTRIC SHOCK DO NOT OPEN	
ATTENTION: RISQUE DE CHOC ELECTRIQUE NE PAS OUVRIR	
CAUTION: TO REDUCE THE RISK OF ELECTRIC SHOCK, DO NOT REMOVE COVER (OR BACK). NO USER-SERVICEABLE PARTS INSIDE. REFER SERVICING TO QUALIFIED SERVICE PERSONNEL.	



L'éclair dans un triangle équilatéral est destiné à alerter l'utilisateur de la présence à l'intérieur de l'appareil d'une tension électrique de force suffisante pour constituer un risque d'électrocution.



Le point d'exclamation dans un triangle équilatéral est destiné à alerter l'utilisateur de la présence d'instructions importantes dans la documentation accompagnant l'appareil pour l'emploi et l'entretien corrects de ce dernier.

INSTRUCTIONS RELATIVES AU RISQUE D'INCENDIE, D'ÉLECTROCUTION OU DE BLESSURES.

INSTRUCTIONS IMPORTANTES DE SÉCURITÉ

CONSERVEZ CES INSTRUCTIONS

ATTENTION – L'utilisation d'appareils électriques requiert certaines précautions élémentaires, dont les suivantes:

1. Lisez toutes les instructions.
2. Conservez ces instructions.
3. Respectez tous les avertissements.
4. Suivez toutes les consignes énoncées.
5. N'utilisez pas cet appareil à proximité d'eau.
6. Nettoyez l'appareil uniquement avec un chiffon sec.
7. Veillez à ne bloquer aucun orifice de ventilation de l'appareil. Respectez les consignes d'installation du fabricant.
8. N'installez pas cet appareil à proximité de sources de chauffage telles que des radiateurs, accumulateurs ou autres appareils générant de la chaleur (y compris des amplificateurs).
9. Ne modifiez jamais la protection de la fiche secteur (broche polarisée ou broche de mise à la terre). Une fiche polarisée possède deux broches, dont une plus large que l'autre. Les fiches avec mise à la terre sont dotées de trois broches, dont une de mise à la terre. La broche plus large (ou la troisième broche) sert à assurer votre protection. Si la fiche ne correspond pas à votre prise secteur, consultez un électricien afin de faire remplacer la prise en question.
10. Veillez à ce qu'on ne risque pas de trébucher sur ni de pincer le cordon d'alimentation, plus particulièrement à la fiche du cordon, la prise secteur et au point de sortie de l'appareil.
11. Utilisez uniquement des fixations/accessoires du type spécifié par le constructeur.
12. N'utilisez jamais l'appareil avec un chariot, stand, pied, support ni table, sauf du type spécifié par le constructeur ou livré avec l'appareil. Déplacez le chariot avec prudence pour éviter une chute de l'appareil.
13. En cas d'orage ou si vous comptez ne pas utiliser l'appareil durant une période prolongée, débranchez-le du secteur.
14. Confiez toute réparation à un technicien qualifié. Un entretien est notamment indispensable quand le cordon ou la fiche secteur sont endommagés, quand du liquide ou des objets ont pénétré dans l'appareil, quand il a été exposé à la pluie ou à une humidité excessive, lorsque l'appareil ne fonctionne plus correctement ou qu'il est tombé.



Pour le Royaume Uni

WARNING: THIS APPARATUS MUST BE EARTHED

IMPORTANT: THE WIRES IN THIS MAINS LEAD ARE COLOURED IN ACCORDANCE WITH THE FOLLOWING CODE.
GREEN-AND-YELLOW: EARTH, BLUE: NEUTRAL, BROWN: LIVE

As the colours of the wires in the mains lead of this apparatus may not correspond with the coloured markings identifying the terminals in your plug, proceed as follows:

The wire which is coloured GREEN-AND-YELLOW must be connected to the terminal in the plug which is marked by the letter E or by the safety earth symbol  or coloured GREEN or GREEN-AND-YELLOW.



The wire which is coloured BLUE must be connected to the terminal which is marked with the letter N or coloured BLACK.

The wire which is coloured BROWN must be connected to the terminal which is marked with the letter L or coloured RED.



CONSIGNES DE SECURITÉ

INSTRUCTIONS POUR LA PREVENTION D'INCENDIE, CHOC ÉLECTRIQUE OU BLESSURE

A propos des symboles ⚠ Avertissement et ⚠ Prudence











 AVERTISSEMENT	Sert aux instructions destinées à alerter l'utilisateur d'un risque mortel ou de blessure grave en cas d'utilisation incorrecte de l'unité.
 PRUDENCE	Sert aux instructions destinées à alerter l'utilisateur d'un risque de blessure ou de dommage matériel en cas d'emploi incorrect de l'unité. * Les dommages matériels se réfèrent aux dommages ou autres effets négatifs causés au lieu d'utilisation et à tous ses éléments, ainsi qu'aux animaux domestiques.

A propos des symboles







	Le symbole ⚠ alerte l'utilisateur d'instructions importantes ou de mise en garde. La signification du symbole est déterminée par ce que contient le triangle. Dans le cas du symbole de gauche, il sert pour des précautions générales, des mises en garde ou alertes vis-à-vis d'un danger.
	Le symbole ⚡ prévient l'utilisateur des interdictions. Ce qui ne doit spécifiquement pas être fait est indiqué dans le cercle. Dans le cas du symbole de gauche, cela signifie que l'unité ne doit jamais être démontée.
	Le symbole ● alerte l'utilisateur de ce qui doit être fait. Ce qui doit être fait est indiqué par l'icône contenue dans le cercle. Dans le cas du symbole de gauche, cela signifie que le cordon d'alimentation doit être débranché de la prise murale.

OBSERVEZ TOUJOURS CE QUI SUIT











AVERTISSEMENT

- Avant d'utiliser ce produit, lisez les instructions données ci-dessous et dans le mode d'emploi. 
- N'ouvrez (et ne modifiez) pas le produit. 
- N'essayez pas de réparer ce produit ou d'en remplacer des éléments (sauf si ce manuel vous donne des instructions spécifiques pour le faire). Confiez tout entretien ou réparation à votre revendeur, au service de maintenance Roland le plus proche ou à un distributeur Roland agréé (vous en trouverez la liste à la page "Information"). 
- Ne placez jamais ce produit dans des endroits :
 - soumis à des températures extrêmes (en plein soleil dans un véhicule fermé, à proximité d'une conduite de chauffage, au-dessus de matériel générateur de chaleur), 
 - humides (salles de bain, toilettes, sur des sols ou supports mouillés), 
 - à l'humidité ambiante élevée,
 - exposés aux précipitations,
 - poussiéreux,
 - soumis à de fortes vibrations.
- Veillez à placer ce produit sur une surface plane afin de lui assurer une stabilité optimale. Évitez les supports qui vacillent ou les surfaces inclinées. 
- Branchez le produit à une prise de courant répondant aux spécifications énoncées dans le mode d'emploi ou indiquées à l'arrière du produit. 
- Servez-vous exclusivement du cordon d'alimentation fourni. N'utilisez pas le cordon d'alimentation fourni avec un autre appareil. 
- Évitez de tordre ou de plier excessivement le cordon d'alimentation ainsi que de placer des objets lourds dessus. Vous risquez de l'endommager, ce qui provoquerait des courts-circuits et couperait l'alimentation de certains éléments. Un cordon endommagé peut provoquer une électrocution ou un incendie! 
- Ce produit, utilisé seul ou avec un amplificateur et des enceintes ou un casque d'écoute, est en mesure de produire des signaux à des niveaux qui pourraient endommager l'ouïe de façon irréversible. Ne l'utilisez donc pas trop longtemps à volume élevé ou inconfortable. Si vous pensez avoir endommagé votre ouïe ou si vos oreilles bourdonnent, arrêtez immédiatement l'écoute et consultez un spécialiste. 

AVERTISSEMENT

- Évitez que des objets (du matériel inflammable, de la monnaie, des trombones) ou des liquides (eau, limonades, etc.) ne pénètrent à l'intérieur de ce produit. 
- Coupez immédiatement l'alimentation de l'appareil, débranchez le cordon d'alimentation de la prise et ramenez l'appareil chez votre revendeur, au service après-vente Roland le plus proche ou chez un distributeur Roland agréé (vous en trouverez la liste à la page "Information") quand :
 - le cordon d'alimentation ou la fiche est endommagé(e),
 - il y a de la fumée ou une odeur inhabituelle
 - des objets ou du liquide ont pénétré dans l'appareil
 - le produit a été exposé à la pluie (ou a été mouillé d'une autre façon),
 - le produit semble ne pas fonctionner normalement ou affiche un changement de performance marqué.
- Avec de jeunes enfants, la présence d'un adulte est indispensable jusqu'à ce que l'enfant puisse respecter les précautions nécessaires au maniement de ce produit. 
- Protégez ce produit contre tout coup ou impact important. (Ne le laissez pas tomber!) 
- Ne faites pas partager au cordon d'alimentation de ce produit une prise murale avec un nombre excessif d'autres appareils. Soyez particulièrement vigilant avec des multiprises. La puissance totale utilisée par tous les appareils connectés ne doit jamais excéder la puissance (watts/ampères) de la rallonge. Une charge excessive peut augmenter la température du câble et, éventuellement, entraîner une fusion. 
- Avant d'utiliser ce produit dans un pays étranger, contactez votre revendeur, le service de maintenance Roland le plus proche ou un distributeur Roland agréé (vous en trouverez la liste à la page "Information"). 
- Ne placez aucun récipient contenant de l'eau (un vase, par exemple) sur ce produit. Évitez en outre l'usage d'insecticides, de parfum, d'alcool, de vernis à ongles, d'atomiseurs ou sprays à proximité de ce produit. Essayez rapidement tout liquide renversé sur ce produit avec un chiffon sec et doux. 

PRUDENCE

- Placez ce produit de sorte à lui assurer une ventilation appropriée. 
- Saisissez toujours la fiche du cordon d'alimentation lors du branchement (débranchement) au secteur ou à ce produit. 
- A intervalles réguliers, débranchez la prise secteur et frottez-la avec un chiffon sec pour enlever toute la poussière et autres saletés accumulées sur ses broches. Si ce produit ne va pas être utilisé durant une période prolongée, débranchez le cordon d'alimentation. Toute accumulation de poussière entre la prise murale et la fiche d'alimentation peut nuire à l'isolation et causer un incendie. 
- Évitez que les cordons d'alimentation et les câbles ne s'emmêlent. De plus, tous les cordons et câbles doivent être placés hors de portée des enfants. 
- Ne montez jamais sur ce produit et évitez d'y déposer des objets lourds. 
- Ne saisissez jamais le cordon secteur ni ses fiches avec des mains humides lorsque vous le branchez ou débranchez d'une prise murale ou de l'instrument. 
- Avant de déplacer ce produit, débranchez le cordon secteur de la prise de courant et déconnectez tous les câbles le reliant à des appareils périphériques. 
- Avant de nettoyer ce produit, éteignez-le et débranchez le cordon secteur de la prise murale. 
- S'il y a un risque d'orage, débranchez le cordon d'alimentation de la prise murale. 
- La partie supérieure de ce produit peut chauffer considérablement; veuillez à ne pas vous brûler. 

Remarques importantes

Outre les informations des sections “Instructions importantes de sécurité” à la p. 3 et “Consignes de sécurité” à la page 4, veuillez lire et suivre les conseils suivants:

Alimentation

- Ne connectez jamais ce produit à une prise murale d'un circuit auquel vous avez branché un appareil contenant un inverseur (frigo, machine à lessiver, four à micro-ondes ou climatisation), voire un moteur. Selon la façon dont l'appareil en question est utilisé, il peut en effet générer des parasites qui pourraient être enregistrés. Dans certains cas, les parasites pourraient même entraîner des dysfonctionnements. S'il vous est impossible d'utiliser une prise murale faisant partie d'un autre circuit, nous vous conseillons d'insérer un filtre antiparasites entre ce produit et la prise murale.
- Avant de brancher ce produit à d'autres appareils, mettez-les tous hors tension. Le non-respect de cette précaution pourrait entraîner des dysfonctionnements et/ou l'endommagement de vos enceintes ou d'autres appareils.
- Bien que les diodes s'éteignent quand vous mettez l'appareil hors tension avec son interrupteur POWER, ce produit reste branché au secteur. Pour couper entièrement l'alimentation de l'appareil, mettez-le hors tension avec l'interrupteur POWER puis débranchez le cordon secteur de la prise de courant. Branchez donc ce produit à une prise de courant d'accès aisé.

Emplacement

- L'usage de ce produit à proximité d'amplificateurs (ou de tout autre matériel contenant de grands transformateurs électriques) peut être source de bruit. Pour résoudre le problème, changez l'orientation de ce produit ou éloignez-le de la source d'interférence.
- Ce produit peut causer des interférences lors de la réception radio ou télévisée. Ne vous en servez pas à proximité de tels récepteurs.
- Il peut y avoir du bruit si vous utilisez des moyens de communication sans fil (tel qu'un téléphone mobile) à proximité de ce produit. Ce bruit peut survenir au début d'un appel (donné ou reçu) ou durant la conversation. Si vous avez des problèmes, éloignez le téléphone portable de ce produit ou coupez-le.
- N'exposez pas ce produit directement au soleil, ne le laissez pas près d'appareils irradiant de la chaleur, dans un véhicule fermé ou dans un endroit le soumettant à des températures extrêmes. Evitez également de laisser des sources d'éclairage (telles qu'une lampe de piano) trop longtemps trop près de ce produit. Evitez aussi l'exposition prolongée à la lumière de projecteurs puissants. Une chaleur excessive peut déformer ou décolorer ce produit.
- Lorsque vous déplacez ce produit en le soumettant à une forte différence de température et/ou d'humidité, il peut y avoir formation de condensation à l'intérieur. Une utilisation de ce produit dans cet état peut entraîner des pannes ou des dommages. Avant d'utiliser ce produit, laissez-le reposer quelques heures jusqu'à ce que la condensation se soit évaporée.
- Ne laissez pas traîner longtemps du caoutchouc, du vinyle ou des matières similaires sur ce produit. Cela risque de décolorer ou d'abîmer la finition.
- Ne collez pas d'autocollants, de décalcomanies ou autres sur ce produit. Vous risqueriez d'endommager la finition lors du retrait de ces autocollants, etc.

Entretien

- Pour nettoyer ce produit, utilisez un chiffon sec et doux ou, éventuellement, un chiffon légèrement humide. Essayez toute la surface en exerçant une force égale et en suivant les lignes du bois. Si vous frottez trop fort un endroit particulier, vous risquez d'endommager la finition.
- N'utilisez jamais d'essence, de diluant, de solvant ou d'alcool d'aucune sorte pour éviter le risque de décoloration et/ou de déformation.

Précautions supplémentaires

- Maniez les curseurs, boutons et autres commandes avec un minimum d'attention; faites aussi preuve de délicatesse avec les prises et connecteurs de ce produit. Un maniement trop brutal peut entraîner des dysfonctionnements.
- Lorsque vous branchez/débranchez des câbles, prenez la fiche en main – jamais le câble. Vous éviterez ainsi d'endommager le câble ou de provoquer des court-circuits.
- Ce produit dégage une faible quantité de chaleur durant son fonctionnement.
- Pour ne pas déranger vos voisins, maintenez le volume à un niveau raisonnable (surtout si vous êtes noctambule).
- Si vous devez transporter ce produit, emballez-le, si possible, dans son emballage d'origine (avec les protections). A défaut, utilisez un emballage équivalent.
- Utilisez un câble Roland pour effectuer la connexion. Si vous utilisez un autre câble de connexion, notez les précautions suivantes.
 - Certains câbles de connexion contiennent des résistances. Ne vous servez pas de câbles contenant des résistances pour connecter ce produit. De tels câbles engendrent un volume extrêmement bas voire inaudible. Pour en savoir plus sur les caractéristiques d'un câble, veuillez contacter son fabricant.
- Evitez d'insérer les doigts dans les orifices bass reflex lorsque vous transportez ou maniez ce produit. Vous risquez de vous coincer les doigts.



Description

Avant

Interrupteur

Mise sous/hors tension.

Tweeter

* Ne touchez pas le diaphragme.

Woofer

Ne touchez pas la membrane du haut-parleur.

Orifices bass reflex

Ces conduits reproduisent des signaux de fréquences graves et riches.



Témoin d'entrée numérique

Ce témoin s'allume quand il y a réception de signaux numériques.

Branchez l'appareil numérique source, réglez le sélecteur d'entrée sur DIGITAL INPUT et le sélecteur d'entrée numérique sur le type d'entrée auquel l'appareil externe est branché (coaxiale, optique ou XLR (AES/EBU)).

* Si l'appareil numérique source n'est pas sous tension, le témoin d'entrée numérique reste éteint.

Témoin de mise sous tension

S'allume lorsque le moniteur est sous tension.

Avant la mise sous/hors tension, diminuez le volume du moniteur et des périphériques. Ce produit est doté d'un circuit de protection. Il faut attendre un bref laps de temps (quelques secondes) après la mise sous tension pour que le produit fonctionne normalement.



Arrière

1 Entrée numérique

Prise coaxiale (entrée numérique)

Cette entrée numérique propose un connecteur pour câble coaxial.



Elle ne peut pas être utilisée pour des signaux audio analogiques (aucun son n'est produit).

Prise optique (entrée numérique)

Cette entrée numérique propose un connecteur pour câble à fibre optique. Utilisez un câble optique pour matériel audio, disponible dans le commerce, pour effectuer la connexion.

Entrée XLR (numérique)

Cette entrée permet d'accueillir des signaux numériques au format audio numérique professionnel AES/EBU.



Elle ne peut pas être utilisée pour des signaux audio analogiques (aucun son n'est produit).

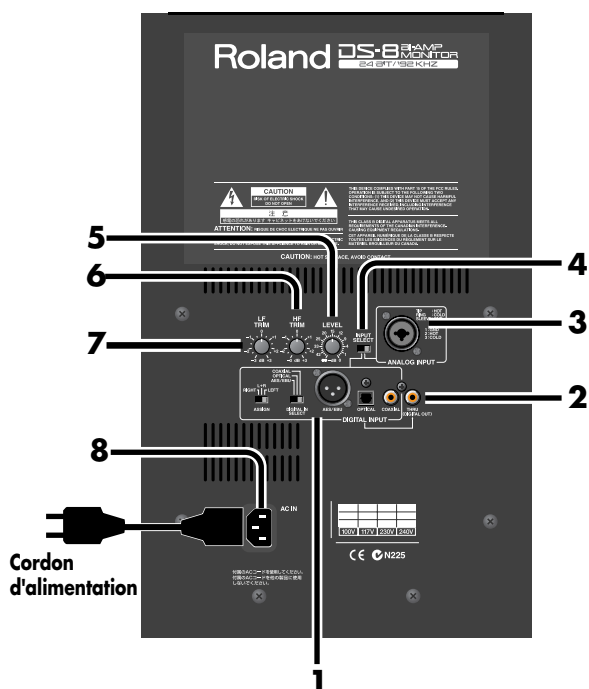

Sélecteur d'entrée numérique

Ce sélecteur permet de sélectionner l'entrée: AES/EBU, Opti- cal ou Coaxial. Sélectionnez le connecteur en fonction du signal d'entrée.

Sélecteur d'assignation

Ce sélecteur assigne une position stéréo au signal numérique. Vous avez le choix entre les positions "Right" (droite), "L+R" (G+D) ou "Left" (gauche) lorsque vous utilisez deux moni- teurs DS-8/7/5 pour obtenir un son stéréo (avec des signaux numériques).

Faites votre choix en fonction de votre installation.

MEMO

Avec le DS-8/7/5, il n'y a pas de différence entre gauche (L) et droite (R).

Lorsque vous utilisez les entrées numériques de deux moniteurs DS-8/7/5 pour obtenir un son stéréo, le signal numérique peut être envoyé à gauche (L) ou à droite (R).

2 Prise Thru (Digital Out)

Si vous reliez plusieurs moniteurs DS-8/7/5 dans le domaine numérique, cette prise permet d'envoyer les signaux au deuxième moniteur DS-8/7/5.

IDÉE

Voyez **Exemples de connexion** (p. 8).

3 Entrée analogique

Entrée XLR/TRS (analogique)

Cette prise permet de brancher des fiches XLR ou TRS.

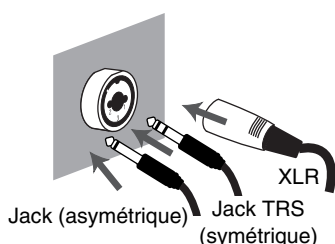

Vous pouvez connecter des sources symétriques et asymétriques.

Ce produit est doté d'entrées (XLR/TRS) symétriques. Les schémas de câblage de ces prises et fiches sont illustrés ci-dessous. Avant d'effectuer les connexions, vérifiez les schémas de câblage des périphériques à brancher.

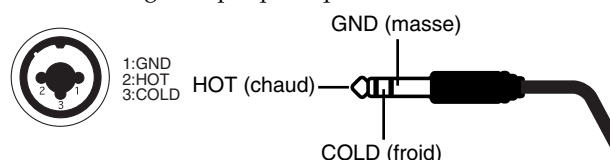

4 Sélecteur d'entrée

Permet de choisir entre une entrée numérique ou analogique. Effectuez votre choix en fonction du signal reçu.

5 Commande Level

Permet de régler le niveau d'entrée. Tournez la commande dans le sens des aiguilles d'une montre pour augmenter le volume des haut-parleurs.

6 Commande HF Trim

Ajuste la qualité sonore de l'aigu.

Cette commande règle le niveau de sortie du tweeter. ($\pm 3\text{dB}$ au-dessus de la fréquence de transition)

7 Commande LF Trim

Ajuste la qualité sonore du grave.

(80Hz, $\pm 3\text{dB}$).

MEMO

Les commandes LF Trim et HF Trim du DS-8/7/5 sont conçues pour corriger la qualité du champ sonore. Servez-vous en pour effectuer des réglages fins en fonction des conditions d'utilisation.

8 Entrée d'alimentation

Branchez le cordon d'alimentation fourni à cette prise. Branchez-le fermement pour éviter toute déconnexion accidentelle.

Exemples de connexion

Utiliser deux moniteurs DS-8/7/5 pour un son stéréo

Exemple de connexion analogique

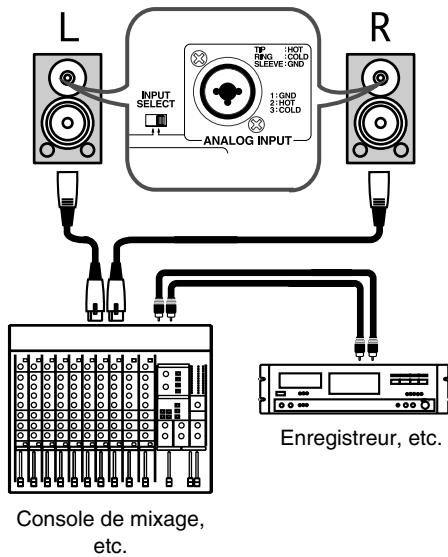

Exemple de connexion numérique

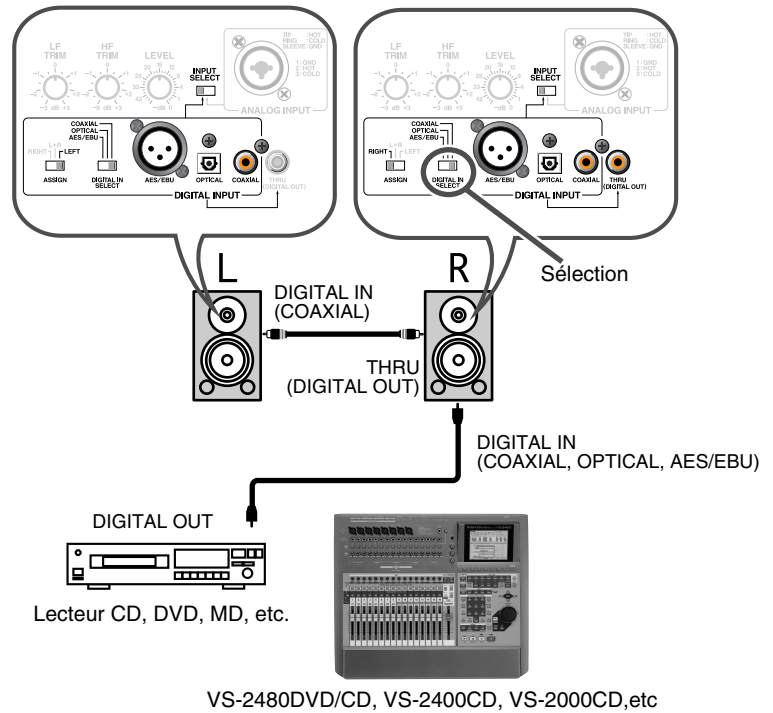

Astuces pour une reproduction de qualité

- Soyez très attentif à l'emplacement. Pour exploiter à fond la restitution du grave de ce produit, nous vous conseillons de le placer sur un support dur et solide.
- Si vous utilisez des connexions numériques, réglez la commande LEVEL de ce produit au minimum et augmentez le niveau de sortie de l'appareil source. Vous profitez ainsi du nombre total de bits du signal numérique, ce qui optimise la qualité audio.

Remarques importantes concernant l'emplacement

- Durant l'installation et le transport, veillez à ne endommager les éléments vibrants (la membrane du haut-parleur et le diaphragme).
- Placez le moniteur en veillant à ne pas obstruer les orifices de ventilation. En outre, le moniteur ne peut pas toucher de rideaux ou d'autres tissus.
- Le refroidissement se fait correctement lorsque l'appareil est placé dans la position illustrée ci-dessous. Ne couchez pas le moniteur sur le côté et ne le placez pas à l'envers.

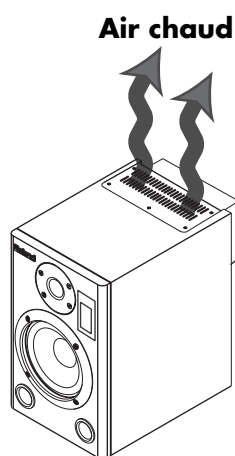

- Lorsque ce produit fonctionne, la partie supérieure chauffe. Ne la touchez pas.
- Ne déposez rien sur le produit.
- Lorsqu'il fonctionne, ce produit doit se trouver à une distance minimale de 20cm (7-7/8 pouces) de toute paroi.

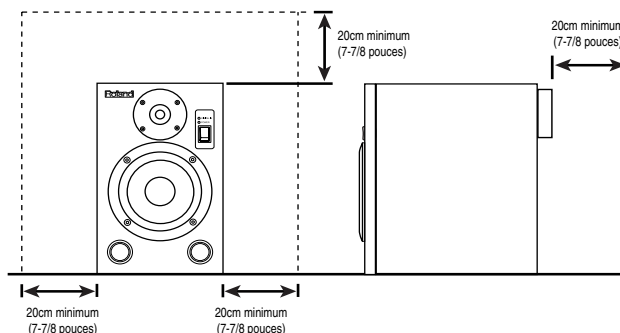

* Consultez aussi la section "Emplacement" sous **Remarques importantes** (p. 5).

Précautions lors des connexions et de la mise sous tension

- Pour éviter tout dysfonctionnement et pour ne pas endommager les enceintes ou les autres périphériques, diminuez le volume et coupez l'alimentation de tous les appareils avant d'effectuer les connexions.
- Lorsque les connexions sont établies, mettez vos appareils sous tension en respectant l'ordre spécifié. Si vous modifiez cet ordre, vous risquez de provoquer des dysfonctionnements ou d'endommager certains éléments comme les enceintes. (Pour la mise hors tension, inversez cette procédure).
 1. Mettez sous tension les appareils branchés au DS-8/7/5.
 2. Mettez le DS-8/7/5 sous tension.
- Ce produit est doté d'un circuit de protection. Il faut attendre un bref laps de temps (quelques secondes) après la mise sous tension pour que le produit fonctionne normalement.
- Si vous utilisez des câbles contenant des résistances, il se pourrait que le volume des appareils connectés aux entrées (analogiques) soit trop bas. Dans ce cas, utilisez des câbles sans résistance, tels que les câbles Roland de la série PCS.

Référence

Dépannage

Si vous n'entendez rien ou si le produit ne fonctionne pas selon vos attentes, commencez par vérifier les points suivants. Si cela ne résout pas votre problème, contactez le centre SAV Roland le plus proche ou un distributeur Roland agréé.

Il n'y a pas de son

- Voyez si la commande de niveau d'entrée (Input Level) n'est pas tournée à fond vers la gauche.
- Vérifiez si le sélecteur d'entrée (Input Select) est bien réglé sur le type de connecteur où le signal arrive (numérique ou analogique).
- Vérifiez si le sélecteur d'entrée numérique (Digital In Select) est bien réglé sur le connecteur où le signal arrive (AES/EBU, optique ou coaxial).
- Envoyez un signal numérique aux entrées numériques. Vous n'entendez rien si vous y envoyez un signal analogique.

Le niveau du signal arrivant à l'entrée ANALOG INPUT est trop faible.

- Utilisez-vous un câble contenant une résistance? Servez-vous d'un câble qui ne contient pas de résistance.

Lors de la réception d'un signal numérique, l'image stéréo est inversée ou peu naturelle, ou la sortie ne semble pas stéréo

- Vérifiez le réglage du sélecteur Assign (Right, L+R ou Left). Le DS-8/7/5 a une structure identique pour les moniteurs de droite et de gauche et ne fait aucune distinction entre la droite et la gauche. Pour recevoir un signal numérique, réglez le sélecteur Assign sur L ou R en fonction de votre installation.

Dimensions

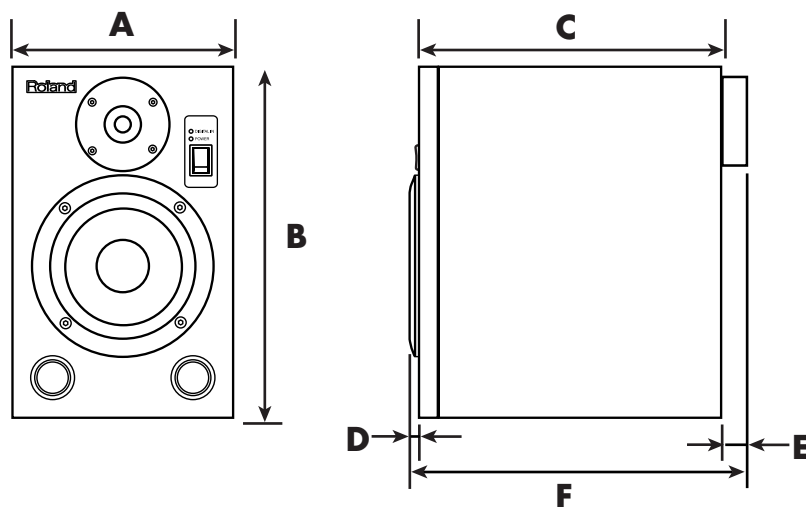

* Cordon d'alimentation non compris.

	DS-8	DS-7	DS-5
A	254mm (10")	209mm (8-1/4")	184mm (7-1/4")
B	406mm (16")	336mm (13-1/4")	295mm (11-5/8")
C	317,5mm (12-1/2")	262mm (10-3/8")	228,6mm (9")
D	7,5mm (5/16")	7,5mm (5/16")	7mm (5/16")
E	42mm (1-11/16")	37mm (1-1/2")	32mm (1-5/16")
F	367mm (14-1/2")	306,5mm (12-1/8")	267,6mm (10-9/16")

Réponse en fréquence

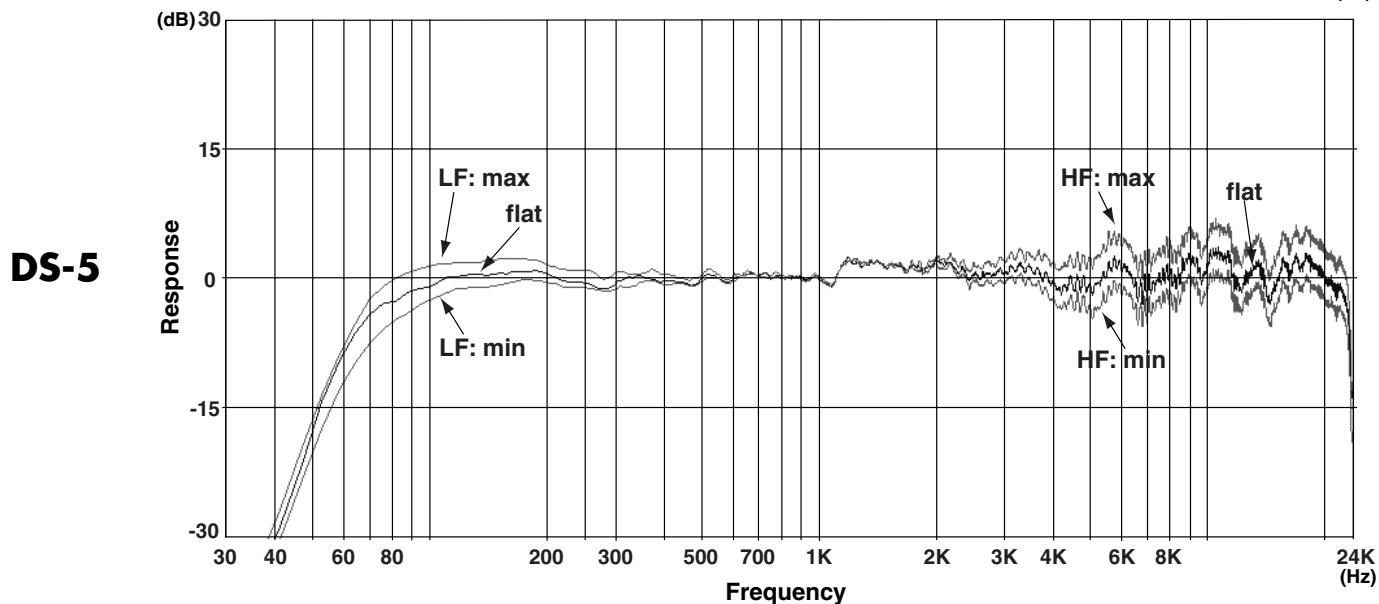
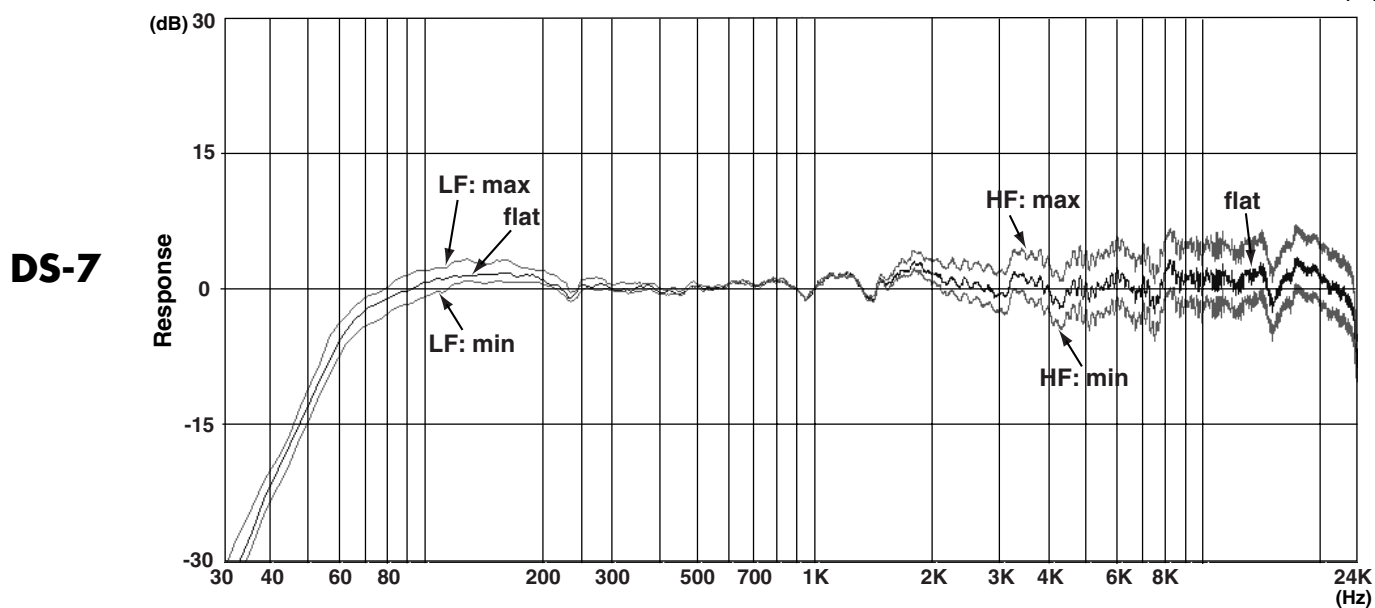
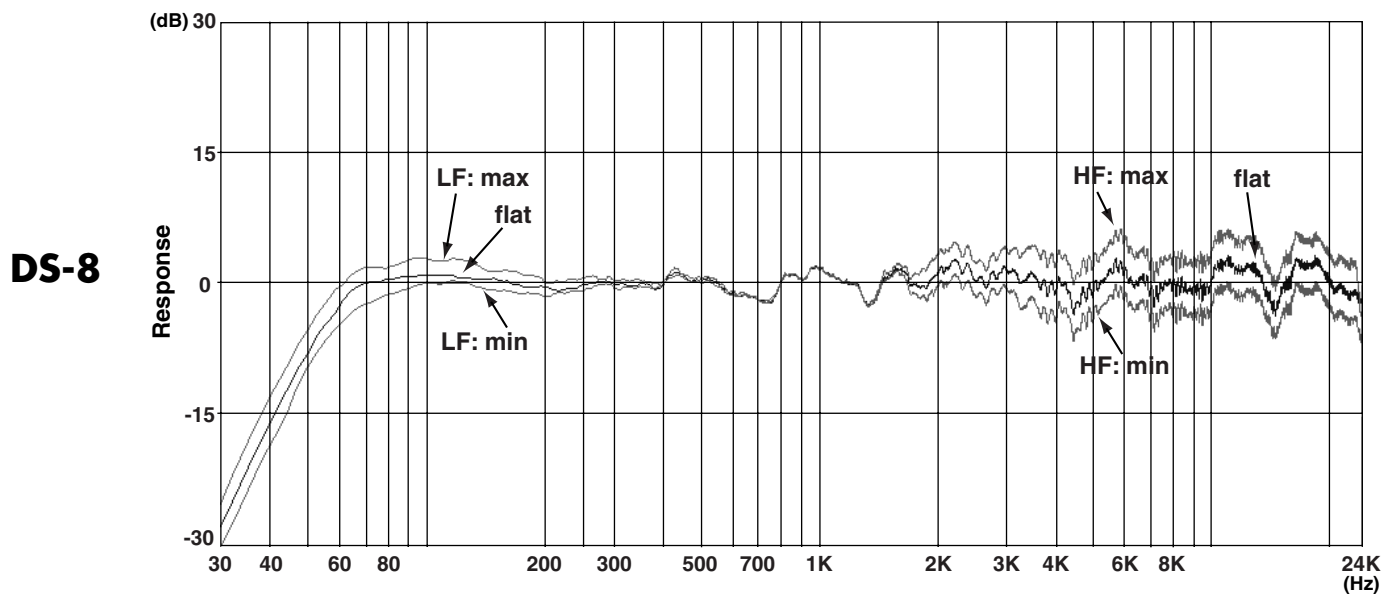

Fiche technique

	DS-8	DS-7	DS-5
Système	Moniteur bi-amplifié à 2 voies		
Baffle	Bass reflex		
Enceinte	3/4" MDF (Baffle: 1" MDF)	5/8" MDF (Baffle: 3/4" MDF)	1/2" MDF (Baffle: 5/8" MDF)
Woofer	Membrane polypropylène de 200mm (8"); blindage magnétique	Membrane polypropylène de 160mm (6-1/2"); blindage magnétique	Membrane polypropylène de 130mm (5-1/4"); blindage magnétique
Tweeter	Dôme souple de 25mm (1"); blindage magnétique	Dôme souple de 19mm (3/4"); blindage magnétique	Dôme souple de 19mm (3/4"); blindage magnétique
Réponse en fréquence	58Hz~24kHz (±3dB)	68Hz~23kHz (±3dB)	78Hz~23kHz (±3dB)
Fréquence de transition	2,3kHz (active de 4ème ordre)	2,7kHz (active de 4ème ordre)	3,3kHz (active de 4ème ordre)
Puissance de l'ampli du grave	80W	40W	30W
Puissance de l'ampli de l'aigu	40W	20W	15W
Entrée analogique	0dBu (0,775 Vrms)		
Sensibilité d'entrée	20kΩ (symétrique/asymétrique)		
Impédance d'entrée	20kΩ (symétrique/asymétrique)		
Entrée numérique	Conforme aux normes AES/EBU et IEC60958		
Format	Conforme aux normes AES/EBU et IEC60958		
Fréquence d'échantillonnage	32kHz~192kHz (automatiquement) (de-emphasis: OFF)		
Longueur de mot	24 bits		
Convertisseur N/A	24 bits		
Commandes	Commande LEVEL Commande LF TRIM Commande HF TRIM INPUT SELECT SW (Analog In/Digital In) ASSIGN SW (Right/L+R/Left) DIGITAL INPUT SELECT SW (AES/EBU/Optical/Coaxial) POWER SW		
Témoins	POWER DIGITAL IN		
Connecteurs	ANALOG INPUT (XLR/jack 1/4" TRS) DIGITAL INPUT (XLR) DIGITAL INPUT (optique) DIGITAL INPUT (coaxial) DIGITAL THRU OUT (coaxial)		
Alimentation	Secteur 117V, 220V, 230V ou 240V (50/60Hz)		
Consommation	125W	75W	55W
Dimensions	254 (L) x 367 (P) x 406 (H) mm 10 (L) x 14-1/2 (P) x 16 (H) pouces	209 (L) x 306,5 (P) x 336 (H) mm 8-1/4 (L) x 12-1/8 (P) x 13-1/4 (H) pouces	184 (L) x 267,6 (P) x 295 (H) mm 7-1/4 (L) x 10-9/16 (P) x 11-5/8 (H) pouces
Poids	17,2kg	9,7kg	7,2kg
Accessoires	Mode d'emploi, cordon d'alimentation		

* En vue d'améliorer le produit, les caractéristiques techniques et/ou l'aspect de ce produit peuvent être modifiés sans avis préalable.