



CARE & INSTRUCTIONS MANUAL

GUIDE D'UTILISATION ET D'ENTRETIEN

MANUAL DE INSTRUCCIONES Y MANTENIMIENTO

**FULLY INTEGRATED AIS DISHWASHERS:
LAVE-VAISSELLE D'INTÉGRATION TOTAL:
LAVAVAJILLAS DE INTEGRACIÓN TOTAL:**

• *LFA-073 IT* • *LFA-073 SS* • *LFA-65 IT* • *LFA-65 SS* • *LFA-65 ITX*



NOTE: *To avoid accident and damage, please read these instructions carefully before operating the appliance.*

NOTE: *Veillez lire ces instructions attentivement a fin d'éviter accidents et dommages.*

NOTA: *Por favor, lea este manual de instrucciones atentamente para evitar posibles daños o accidentes.*

INDEX

ENGLISH

GENERAL	3
INSTALLATION AND FITTING	4
OPERATING INSTRUCTIONS A FEW PRACTICAL TIPS	12
APPLIANCE MAINTENANCE AND CLEANING	21
TROUBLE SHOOTING	23

FRANÇAIS

GENERAL	27
INSTALLATION ET MONTAGE	28
UTILISATION DE L'APPAREIL ET CONSEILS PRATIQUES	36
NETTOYAGE ET ENTRETIEN DE L'APPAREIL	45
DIAGNOSTIC ET SOLUTION AUX PROBLÈMES	47

ESPAÑOL

GENERAL	51
INSTALACIÓN Y MONTAJE	52
USO DEL APARATO Y CONSEJOS PRÁCTICOS	60
MANTENIMIENTO Y LIMPIEZA DEL APARATO	69
LOCALIZACIÓN Y SOLUCIÓN DE PROBLEMAS	71

“CERTIFIED RESIDENTIAL DISHWASHERS ARE NOT INTENDED FOR LICENSED FOOD ESTABLISHMENTS”.

“LES LAVE-VAISSELLE À CERTIFICAT D’HABITABILITÉ NE SONT PAS VALABLES POUR ÉTABLISSEMENTS DE RESTAURATION AGRÉÉS”.

“LOS LAVAVAJILLAS CON CERTIFICADO DE RESIDENCIAL NO SON VÁLIDOS PARA ESTABLECIMIENTOS DE COMIDA AUTORIZADOS”.

IMPORTANT SAFETY INSTRUCTIONS

WARNING – When using your dishwasher, follow basic precautions, including the following:

- a) Read all instructions before using the dishwasher.
- b) Use the dishwasher only for its intended function.
- c) Use only detergents or wetting agents recommended for use in a dishwasher and keep them out of the reach of children.
- d) When loading items to be washed:
 - 1) locate sharp items so that they are not likely to damage the door seal; and
 - 2) load sharp knives with the handles up to reduce the risk of cut-type injuries.
- e) Do not wash plastic items unless they are marked “dishwasher safe” or the equivalent. For plastic items not so marked, check the manufacturer’s recommendations.

Note: This statement may be omitted for an appliance that employs a heating element that is located or guarded such that melted plastic items are not likely to contact it.

- f) Do not touch the heating element during or immediately after use.
- g) Do not operate your dishwasher unless all enclosure panels are properly in place.
- h) Do not tamper with controls.
- i) Do not abuse, sit on, or stand on the door or dish rack of the dishwasher.
- j) To reduce the risk of injury, do not allow children to play in or on a dishwasher.
- k) Under certain conditions, hydrogen gas may be produced in a hot-water system that has not been used for two weeks or more. HYDROGEN GAS IS EXPLOSIVE. If the hot-water system has not been used for such a period, before using the dishwasher turn on all hot-water faucets and let the water flow from each for several minutes. This will release any accumulated hydrogen gas. As the gas is flammable, do not smoke or use an open flame during this time.
- l) Remove the door to the washing compartment when removing an old dishwasher from service or discarding it.

SAVE THESE INSTRUCTIONS

GROUNDING INSTRUCTIONS

This appliance must be grounded. In the event of a malfunction or breakdown, grounding will reduce the risk of electric shock by providing a path of least resistance for electric current. This appliance is equipped with a cord having an equipment-grounding conductor and a grounding plug. The plug must be plugged into an appropriate outlet that is installed and grounded in accordance with all local codes and ordinances.

WARNING – Improper connection of the equipment-grounding conductor can result in a risk of electric shock. Check with a qualified electrician or service representative if you are in doubt whether the appliance is properly grounded. Do not modify the plug provided with the appliance; if it will not fit the outlet, have a proper outlet installed by a qualified electrician.

DISHWASHER

INSTALLATION AND FITTING

1

UNPACKING THE DISHWASHER

UNPACKAGING

Remove the inner protection parts: polystyrene wedges for holding racks firmly.

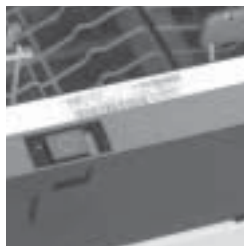

2 PLUMBING IN

El lavavajillas está The dishwasher is equipped with a high pressure water connection pipe with a 3/4" (1.905 cm) directional internal pipe thread at normal temperature and pressure values (NPT).

In order to make its installation easier, the dishwasher includes a 3/8" (0.9525 cm) brass compression part for 3/4" NPT which adapts the pipe connector to a 3/8" compression part which incorporates the majority of the valves which close the water connection for domestic dishwashers. Alternatively, the pipe can be coupled directly to a male 3/4 brass NPT connector which is available in most hardware stores.

Adjust the direction of the pipe and the connection which comes out of the rear part of the appliance following the installation instructions.

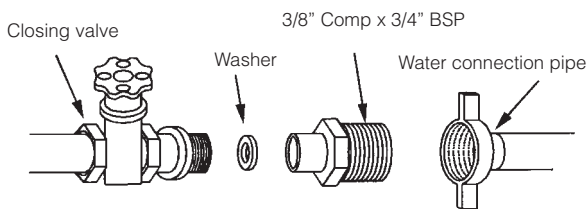

0

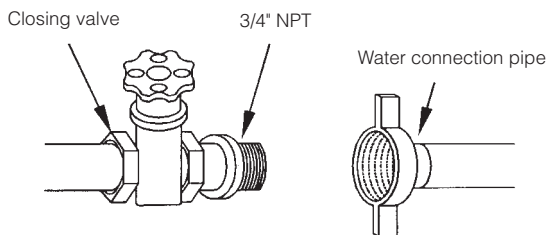

WARNING

The hose has to pass between the wall and the bottom space at the back of the dishwasher (b1), so that it is not squashed or too rigid (b2).

DRAINAGE

Connect the drainage pipe incorporated into a waste disposal unit, on a drainage pipe tap or in a residual gap depending on plumbing standards in force.

It is possible to lengthen the drain pipe with material resistant to hot water and detergent. Always keep an inner diameter of at least 5/8" (1.5875 cm). Never exceed the maximum distance of 9" (22.86 cm) to the drainage piping.

Raise the drain pipe and fasten it to the lower part of the worktop. Lower it again to the drainage connection point following these instructions:

1. The connection with the drain pipe must be at least 10" (25,4 cm) from the floor.
2. The connection with the drain pipe must be no higher than 35" (88.9 cm) from the floor.

In order to make installation easier, the dishwasher includes an assembly bracket for curved drain pipes.

With an air gap

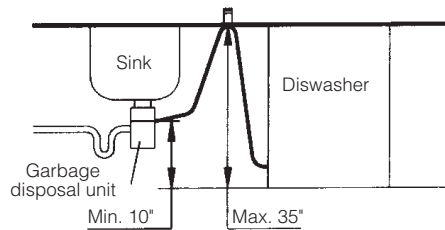
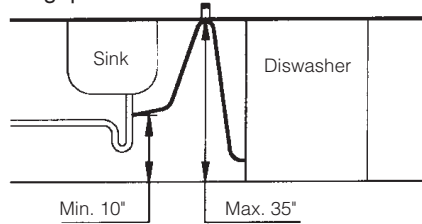

Without an air gap

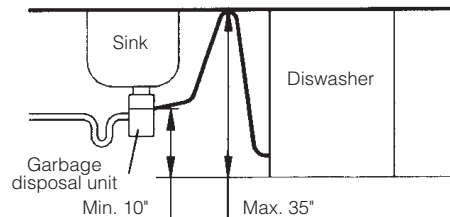
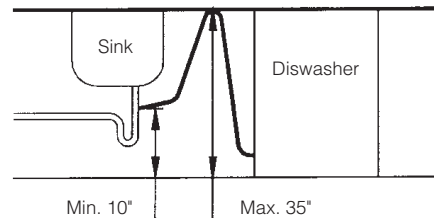

IMPORTANT

It is important that the bend of the drainage hose is properly anchored in the outlet to avoid falling out and the consequent risk of flooding. The (minimum and maximum) water operating pressure must fall between 0.05 and 0.1 Mpa. Make sure that the connector for the appliance's lower pipe is properly adjusted before installing.

3

ELECTRICAL CONNECTION

Please refer to the specifications label on the top edge of the door, before making electrical connections. Make sure that the voltage sent to the plug socket is the voltage which appears on the label.

The dishwasher requires an earthed 120 V, 15 Amp, 60 Hz plug socket.

The dishwasher is fitted with a flexible power cable, ending in a three pin earth plug which can be connected to a socket.

The socket for the dishwasher must be located in a cabinet or a wall next to the gap under the worktop where the appliance is going to be installed.

Make a hole with maximum diameter of 1-1/2" (38 mm) in the cabinet wall through which the plug and the cable can be passed.

Instructions for the edges of this hole:

Wooden cabinets: the edge must be filed and rounded.

Metal cabinets: request a special eyelet to be made by the service workshop.

When installing or moving the dishwasher, take care not to damage the power cable.

**IMPORTANT**

Inside the door, on the top edge, you will find the specifications label. This label should never be removed, as it gives information about the exact model of the dishwasher, power supply, series number and warranty.

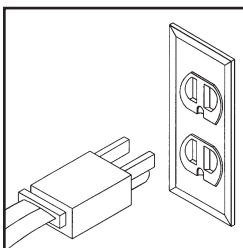
**IMPORTANT**

It is very important that the dishwasher is connected to earth. The electrical installation, plug, socket, fuses or circuit breaker and meter must be capable of managing the maximum power indicated on the specifications label. If the power cable is damaged, it can only be substituted by the manufacturer, After Sales Department, or authorized personnel. In the event of insertion and integration, the plug must be accessible after installation.

4

INTEGRATION

To install a built-in dishwasher:

WORKTOP

- a If the worktop is made of wood, fit plastic protection over the worktop, which prevents the vapors affecting and damaging this area.
- b Fit the veneer to the front part of the dishwasher in order to fasten it to the piece of furniture.

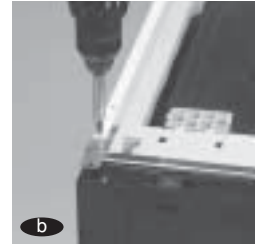
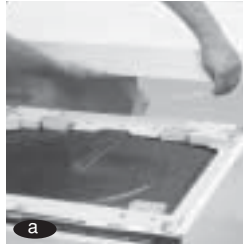

LEGS – LEVELLING

- c In order to build it into a line of furniture with a single base, loosen the extra bases and remove them.
- d Bring it to the work top and raise it by turning the rear feet away from the front part leaving a space of around 3 mm with the worktop.
- e To finish positioning, adjust to desired height using the front feet.

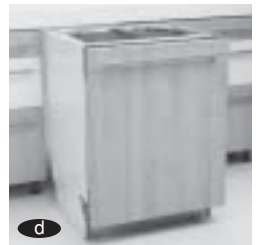
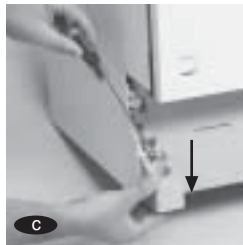

PANELLING

- f From the accessory bag supplied with the dishwasher, take the two panel adaptors, fit them by sliding them along the groove and fix them with screws also found in said bag.
- g Screw the panel cover (supplied as an accessory) to the panel adaptors, adjusting to your desired height.

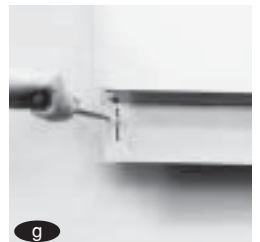
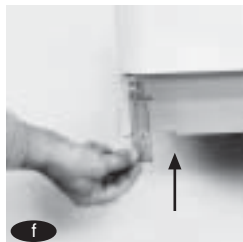

DOOR

There is a useful template with the assembly instructions.

- h** Fit the corresponding template (J-120:K-110), fasten it down and mark the position of the holes.
- i** Drill, using a $\varnothing 1,16''$ bit and screw in the supports (part which curves upwards) to the decorative door.
- j** Take the Decorative Door and slide the supports into the door slots. Pull up until touching the control panel making sure that it has been properly fixed down.
- k** Open the dishwasher door slowly holding the decorative door and finally fix it with the screws taking care to align the panel with the door.
- l** In the event that the door springs are not strong enough, compensate for this with the two additional screws supplied in the accessories bag.
- m** Fit the panel on the kitchen appliance, tightening it until the desired measurement is obtained.
- n** Fix the dishwasher to the worktop if it is made of wood. If the worktop is made of granite, fix the dishwasher to the adjoining furniture.

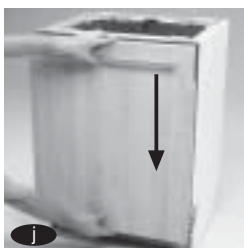
**IMPORTANT**



The maximum and minimum weight which is recommended for the decorative door to be fitted on the dishwashers is: Maximum 14 lb. Minimum: 6,5 lb.

**IMPORTANT**

A space of at least two millimetres must be left at the sides between the kitchen fittings or electrical appliances and the dishwasher.

5 PRE-WASHING

Once the dishwasher has been installed correctly, it should be first used on prewash programme:

- a Open the dishwasher door.
- b Press the dishwasher ON button. 
- c Select programme 1 (prewash), with no dishes or detergent.  
- d Close the door. The dishwasher **will start up automatically.**

This is to check the installation, the connections and the drain outlet, as well as to completely wash the interior before running a wash programme



DISHWASHER

OPERATING INSTRUCTIONS - A FEW PRACTICAL TIPS

1 RINSE-AID AND DETERGENT

The rinse-aid helps drying and prevents drops of water forming on the dishes after washing. The rinse-aid compartment is inside the door, next to the detergent.

The compartment has a 4 position dispenser to adjust the quantity of rinse-aid depending on the water quality (the dispenser leaves the factory in position 2).

If drops of water can be seen on the dishes, increase the number on the rinse-aid dispenser. If the dishes have white or sticky lines, reduce the number.

- a Once the level of the dispenser has been set, fill the compartment to the top, without overflowing. If it does overflow, clean the extra off with a cloth.



RINSEAID COMPARTMENT



DISPENSER



a

IMPORTANT

The dishes will not be cleaner by adding more rinse-aid. On the contrary, excess can produce stains.

When should you add more rinse-aid?

The dishwasher itself will tell you when you need to top up the rinse-aid.

Depending on the model, there are two types of indicator: window or pilot light.



WINDOW

Transparent window next to the rinse-aid compartment cover. If the window shows a clear background, a top-up is required. If the background is dark, there is enough rinse-aid.



PILOT LIGHT

A light on the front of the dishwasher shows when rinse-aid must be topped up.

The detergent is poured into a compartment inside the door, next to the rinse-aid compartment.

Once the detergent has been poured in, close the compartment cover.

a

Some programs also require part of the dose to be put in the slot in the compartment cover.

b



DETERGENT CONTAINER



a



b

Detergents come in tablet, powder and liquid form.

Detergent type only use detergent specifically for dishwashers.

Detergent quantity: See table on page 18.

Only sanitizing cycles (2, 3, 4) have been designed to meet requirements for sanitization efficacy.

ECOLOGICAL WASHING



Using excessive quantities of detergent and rinse-aid does not improve washing results and besides costing you more, it has a negative effect on the **environmental**.

2

UTENSILS. TYPES AND POSITIONING

Types of utensils

Not all dishes can be used in a dishwasher. It is not advisable to put in **wooden or clay utensils**, or **non heat resistant plastic**. **Stainless steel cutlery** can be washed

easily although make sure it does not come into contact with **silver cutlery** as this can stain. Aluminum items can fade over time.

The pictures on **decorated porcelain** could be worn away if it is not good quality.

IMPORTANT

Make sure that the utensils can be used in a dishwasher.

Positioning the dishes

It is very important to fit the dishes into the racks properly to guarantee perfect washing.

a The **lower rack** is for the dirtiest and most resistant pieces: pans, serving dishes and plates. Make sure that there is space between them for the water jet to be able to reach them. Pans must be placed facing downwards.

b If your model has **fold-down racks**, you can use them in their vertical position to wash plates, and horizontally for large items such as casserole dishes.



EN-50242

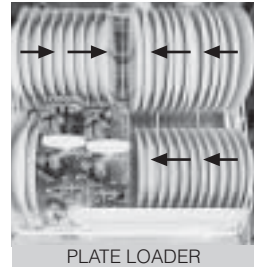

IMPORTANT

Bowls are positioned on the left and flat plates on the right. Start loading plates from the outside of the rack inwards. Plates should not touch each other.

c The **cutlery**, with the exception of knives, should be put in the cutlery rack making sure the handles face down

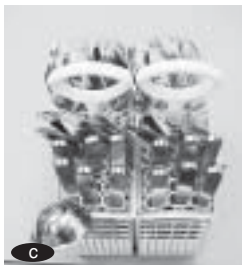

d Fit the more delicate pieces such as cups and glasses made of porcelain or glass, and standard sized plates in the **top rack**. There is an area specifically for large cutlery. There are also racks which, when vertical, can be used to hold wine glasses.

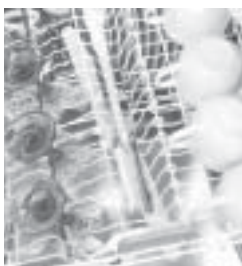
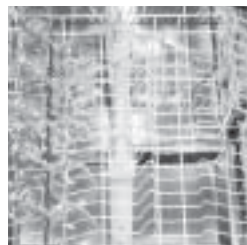
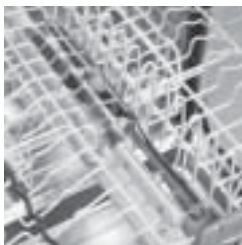

When you choose the Express program, the Top Load or Half Load function the dishes can only be fitted on the top rack.

Alternately, when you opt for the Low Load function, only the lower rack is loaded.

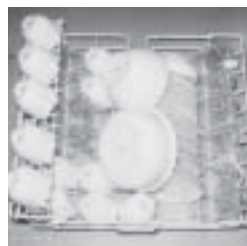
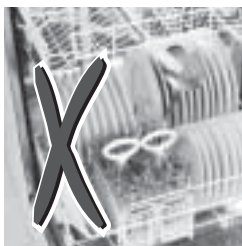

IMPORTANT

Make sure that once the dishwasher has been loaded, the water spray arms can turn without any obstacles and without touching any of the dishes.

Adjusting the racks

The racks can be adjusted depending on the load

The **top rack** can be fitted at two different heights so that different size plates can be washed.

In the high position, it is possible to wash standard 7 1/2 plates in the top rack and 12 1/5 plates in the lower rack. Fitting the top rack in the low positions, it is possible to wash 9 4/9 plates on top and 10 2/9 plates below.

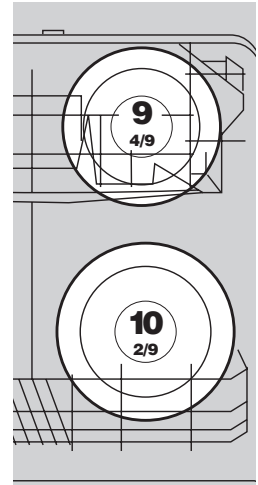
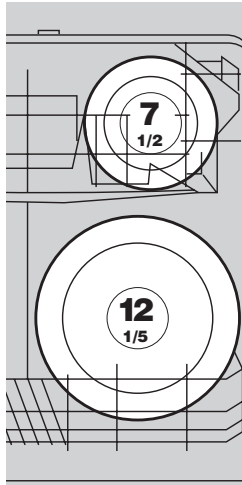

a

Model A, top rack:

It can be adjusted without removing it from its rails, even with dishes already on it. Both to raise and lower its position, you should pull the rack up by holding on to the side handles. Make sure that both sides are at the same height; if not, level them.

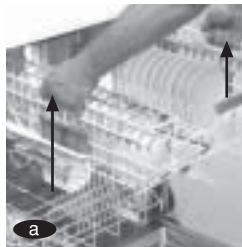

3

SELECTING THE WASH PROGRAM

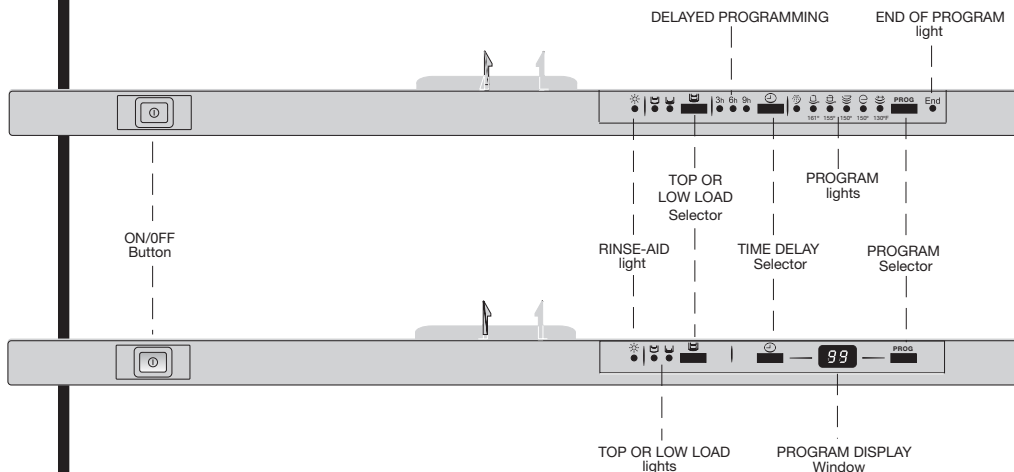



To select the wash program, follow these steps:

- a Open the dishwasher door.
- b Press **ON** button on the dishwasher, 
- c Select the wash program with the **PROG** button.
- d In models without display, a light will come on to show which program has been selected, and in models with display the number of the selected program will appear on the display preceded by the letter "P".



There are several types of program depending on the dishwasher model. It is very important to choose the wash program correctly depending on the dirtiness, quantity and type of dishes.

PROGRAM	TEMPERATURE (°F)		DISH TYPE	AMOUNT OF DETERGENT (g)
Pre-wash P1			For dishes which will not be washed immediately	Without detergent
Super intensive P2	161		For dishes and pans which are extremely dirty	25+15
Intensive P3	155		For dishes and pans which are very dirty	25+15
Normal P4	150		For dirty dishes	25+5
Automatic P4	130-150	Auto	For dirty dishes	25+5
Economy P5	150	eco	For slightly dirty dishes	25+5
Quick-wash P6	130		For barely dirty dishes	25
Mixed P7	130	mix	For dirty yet delicate dishes	25+5
Express*** P8	105		For barely dirty dishes only placed on the top rack	20

*** The Express program should use powder or liquid detergent with optimal dissolving properties.

4

SELECTING ADDITIONAL FUNCTIONS

The wash functions must always be selected after choosing the wash program. **Any change of program during selection cancels out the previously selected functions.**

These functions allow specific adjustments on the wash load, timing and consumption.

The additional functions depend on the model:



Button: Time delay

Allows you to delay wash start. There are models which can delay the wash by 3, 6 or 9 hours. In this case, pressing the time delay button lights up a pilot light showing the selected option.

In other models, you can choose the time you wish to delay the wash from 1 to 9 hours with 1 hourly intervals. Ideal to make the most of economy electricity at night. For these models, pressing the time delay button, the display will show how many hours you wish to delay the wash start.



Button: Top / Low load

This uses only half the dishwasher capacity. Top Load, in the top rack for more delicate pieces, and Low Load, in the low rack, for very dirty pans or dishes. Valid for all programs.

IMPORTANT

If the program is changed or the ON / OFF button is pressed whilst additional functions are being selected, all selected functions are cancelled.

ECOLOGICAL WASHING

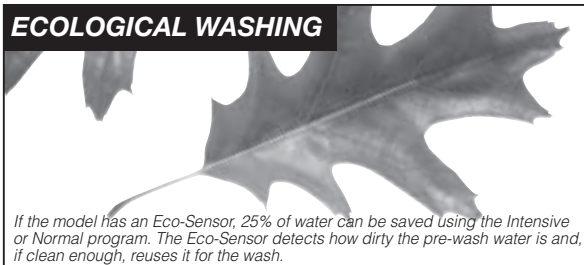

If the model has an Eco-Sensor, 25% of water can be saved using the Intensive or Normal program. The Eco-Sensor detects how dirty the pre-wash water is and, if clean enough, reuses it for the wash.

5 START UP

Once the wash program has been chosen and the additional functions selected, close the dishwasher door **and it will start up automatically.**

When the dishwasher is operating and...

- You wish to put another piece in the dishwasher.
- You wish to change the wash program.

1. Open the dishwasher door.
2. Put the piece in the dishwasher and/or modify the wash program
3. Close the dishwasher door.

If the modification interferes with the duration of the selected wash program or if it is the delay option then press the ON/OFF first to change status

6 END OF PROGRAM

Once the program has finished, the dishwasher will beep continuously for 3 seconds.

When opening the dishwasher door, you can verify the wash finish by checking a light on the door edge.



MODELS
DISPLAY

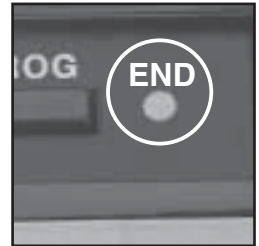

7 POWER CUTS

If there is a power cut, when the power comes back on the dishwasher will continue its normal operation from the point where it was stopped (it has a minimum memory of 12 hours, depending on the model).

8 BASIC RECOMMENDATIONS

There are a series of issues which must be taken into consideration to help your dishwasher last longer and wash better.

- a Fill the dishwasher.** Try to make the most of the dishwasher capacity and so reduce water and electricity consumption and lead to quieter operation.
- b Position the dishes properly.** For optimum wash quality, the water spray arms must turn freely without obstacles. In the same way, the pieces must be correctly positioned for the water jet to reach them.
- c Choice of program.** Choose the wash program and the additional functions properly, according to your needs.
- d Cleaning.** Clean the filters and the water spray arms every three months. Also make sure that they are correctly refitted.

DISHWASHER

APPLIANCE MAINTENANCE AND CLEANING

It is recommended that cleaning operations are carried out frequently in order to for your dishwasher to last longer. Every three months, the following operations should be carried out:

- Filter cleaning
- Water spray arm cleaning
- Internal cleaning
- External cleaning.

In this way, your dishwasher will last longer.

IMPORTANT

If you plan to be away for a long period, leave your dishwasher open to let air circulate freely inside the machine.

1 WASH FILTER CLEANING

The filter is made up of two or three filters (depending on the model): internal filter, external filter and the filter protector. It is located in the lower part of the dishwasher under the lower rack.

- After removing the lower rack, the internal filter is dismantled by turning it to the left and pulling it up and out.
- Extract the external filter.
- Extract the protective filter (depending on the model).

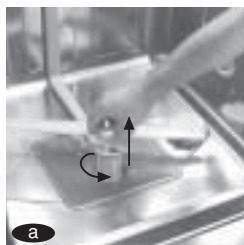

- It is vitally important to refit the filters properly. Make sure the filter protector is in place. The external filter fits in its seat.

The internal filter fits into its hole and is turned to the right as far as possible.

2

WATER SPRAY ARM CLEANING

The third water spray arm (depending on the model), the upper water spray arm and the lower water spray arm must be cleaned every three months. Dismantling the water spray arms:

- a The third water spray arm is dismantled by pressing upwards and unscrewing.
- b The upper water spray arm is mounted on the top rack. It must be totally unscrewed for disassembly.
- c The lower water spray arm is dismantled by loosening the lower nut to the left and extracting it upwards.

They must be cleaned under a jet of water with a soft sponge. The water

outlet holes must be properly cleaned. If blocked, they must be cleared.

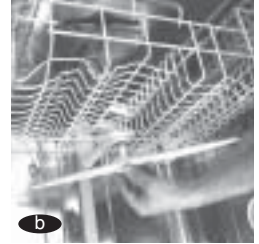
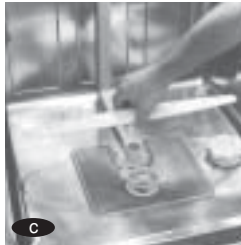

IMPORTANT

Before carrying out any cleaning operations, it is recommended to unplug the dishwasher.

3

CLEANING INSIDE THE MACHINE

The dishwasher must be cleaned every three months to eliminate the built-up dirt inside the

machine. Instead of using detergent, a machine cleaner should be used (follow the

manufacturer's instructions for use).

4

CLEANING THE OUTSIDE OF THE MACHINE

To clean the outside, use a damp cloth with soapy water. Use non abrasive products which do not scour. Dry with a cloth.



IMPORTANT

For safety reasons, check that the machine is not in operation during the cleaning.

1 TECHNICAL OR FUNCTIONAL PROBLEMS

When the dishwasher detects a dysfunction, it will display this with sounds or visual signals, depending on the model.

On the top edge of the dishwasher door there is a table identifying possible incidents.

F1 1 ●●	F2 2 ●●	F3 3 ●●	F4 4 ●●	F5 5 ●●	F6 6 ●●	F7 7 ●●	F8 8 ●●	F9 9 ●●
Puerta abierta Door open	No entra agua Water not entering	No desagüe Not draining	Desbordamiento Overflow	Sobrecalentamiento Overheat	No calienta Not heating	Sensar temperatura temperature sensor	Falla presión agua No Water pressure	Alternativo Alternative

(F1) Models with

display. In these models, the identification appears with the letter “F” followed by a number (from 1 to 9).

1 ●● Models without

display. When there is a dysfunction, the dishwasher will emit a series of beeps, which stop for seven seconds and then sound again. It is possible to identify the type of dysfunction by counting the number of beeps (1 beep: Door open; 2 beeps: No water; etc.)

To stop the dishwasher emitting the beeps, press the Start / Pause button. Depending on the type of dysfunction, please contact the after sales department to inform them of your problem.

DYSFUNCTION	MODEL WITH DISPLAY	MODEL WITHOUT DISPLAY
		NO OF BEEPS
Close the door	F1	1
No water entering	F2	2
No drainage	F3	3
Overflow	F4	4
Overtreating	F5	5
No heating	F6	6
No temperature detection	F7	7
Lack of water pressure	F8	8
Does not distribute	F9	9

- **Why does the dishwasher not start?**

This could be because:

- There is no electricity supply.
- It is not plugged in properly
- The fuses have tripped
- The dishwasher is not connected to the electricity supply
- You have not pressed the On/Off button (the indicator light for this button must be continuously lit)
- The dishwasher door is not closed properly.
- The start button has not been pressed.

- **The dishwasher starts but no water enters**

This could be because:

- There is no water in the network.
- The stopcock is not open
- The water inlet solenoid valve filter is obstructed.

- **It does not drain, water remains inside.**

This could be because:

- The drainage is obstructed or badly installed.
- The drain pipe is obstructed or folded
- The filters are blocked
- The selected program has not finished, wait for it to finish.

- **There are detergent remains in the dispenser or on the door**

This could be because:

- A dish is preventing the dispenser from opening
- The detergent is past its expiry date or is not appropriate
- The water spray arms are hitting a dish
- The water spray arm holes are covered.
- The detergent compartment was damp when the detergent was put in. The compartment must be dry.

- **Unusual foam is formed:**

- You have put in washing up liquid instead of dishwasher detergent.

- **The dishwasher makes strange noises**

This could be because:

- You have not positioned the dishes correctly.
- The water spray arms are hitting a dish

2

PROBLEMS WITH WASH EFFICIENCY

• Dirt or food remains on the crockery

This could be because:

- The wash filter is incorrectly fitted, dirt or blocked.
- The water spray arm holes are dirty or the water spray arms are blocked by a piece of crockery.
- There is insufficient or inappropriate detergent.
- The crockery is not positioned correctly. There are pieces touching each other.
- The racks are overloaded.
- The wash program is not appropriate
- The drainage is blocked
- There was too much dried on food on the dishes.

• The crockery is whitened

This could be because:

- Insufficient detergent or rinse-aid
- A phosphate-free detergent has been used. Test using a phosphate detergent.

• The crockery does not dry

This could be because:

- There is a lack of rinse-aid
- The rinse-aid adjustment is not appropriate.
- The crockery is badly positioned
- The crockery has been removed too quickly
- The wash program is not appropriate.

• Glass looks milky or scratched

This could be because:

- The items should not be used in a dishwasher
- The detergent is not appropriate

• Glass looks opaque

- Insufficient rinse-aid

• Glasses and cutlery is blurry and glasses seem metallic

- Excessive rinse-aid

• Stainless steel or steel pieces show stains

This could be due to:

- The pieces should not be used in a dishwasher
- The crockery is badly positioned
- Too much detergent has been used
- Low quality steel.

DISHWASHER

WARNINGS

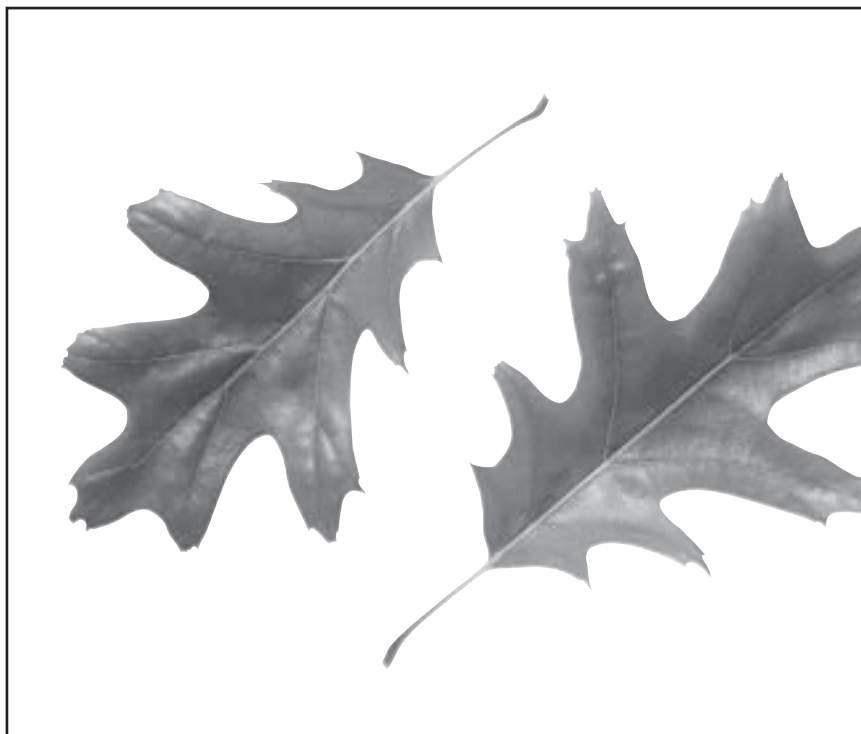

ECOLOGICAL WASHING

In order to **protect the environment**, deliver your old machine to an official collection centre or a recyclable material recovery centre.

Before getting rid of your old machine, make it unusable by cutting the plug off the cable.

MESURES DE SÉCURITÉ IMPORTANTES

AVERTISSEMENT.- Avant toute utilisation du lave-vaisselle, suivez les précautions de base ci-dessous :

- a) Lisez les instructions avant d'utiliser le lave-vaisselle.
- b) N'utilisez le lave-vaisselle que pour laver la vaisselle.
- c) N'utilisez que des détergents et des produits recommandés pour les lave-vaisselle et gardez-les à l'écart des enfants.
- d) Lorsque vous chargez la vaisselle:
 - 1) placez les articles coupants de manière à ce qu'ils n'endommagent pas le joint de la porte; et
 - 2) placez les couteaux coupants avec le manche vers le haut pour éviter de vous couper.
- e) Ne lavez pas les articles en plastique sauf s'ils sont marqués "lave-vaisselle" (dishwasher safe ou équivalent). Pour les objets en plastique non-marqués, respectez les recommandations du fabricant.

Note: Cette remarque ne concerne pas les appareils utilisant un élément chauffant situé de telle manière que les articles en plastique n'entrent pas en contact avec lui.
- f) Ne touchez pas l'élément chauffant pendant le fonctionnement ou juste après.
- g) Ne faites pas fonctionner votre lave-vaisselle sans les panneaux extérieurs correctement en place.
- h) Ne modifiez pas les contrôles.
- i) Veillez à utiliser correctement votre lave-vaisselle, à ne pas vous asseoir ou marcher sur la porte ou sur le panier à vaisselle.
- j) Pour réduire les risques de blessures, ne laissez pas les enfants jouer avec ou près du lave-vaisselle.
- k) Si vous n'avez pas utilisé l'eau chaude depuis longtemps (deux semaines ou plus), les gaz d'hydrogène peuvent s'accumuler dans le chauffe-eau et les tuyaux d'eau chaude. LE GAZ D'HYDROGÈNE EST EXPLOSIF. Pour éviter les blessures et les dommages, ouvrez les robinets d'eau chaude et laissez couler l'eau pendant quelques minutes. Ceci permet aux gaz de s'échapper. Ne fumez pas et n'utilisez pas de flamme nue près des robinets ouverts.
- l) Avant de vous débarrasser d'un vieux lave-vaisselle ou de le mettre au rebut, retirez toujours la porte du compartiment de lavage.

CONSERVEZ CES INSTRUCTIONS

MISE À LA TERRE

Cet appareil doit être raccordé à la terre. En cas de mauvais fonctionnement ou de défaillance, la prise de terre sert à évacuer les fuites de courant et, associée à un dispositif de protection différentielle (disjoncteur), à éviter le risque d'électrocution. Cet appareil est équipé d'un dispositif de raccordement à la terre comprenant une borne de terre sur l'appareil, un cordon d'alimentation et une fiche avec contact de terre, pour son raccordement au conducteur général de protection. La fiche doit être branchée à une prise dûment reliée à la terre, conformément aux normes et à la législation en vigueur.

AVERTISSEMENT.- Un raccordement incorrect du conducteur principal de protection peut provoquer une électrocution. Faites vérifier l'installation par un électricien dûment qualifié ou par une entreprise spécialisée, en cas de doute sur l'existence ou l'état du raccordement à la terre. Ne modifiez jamais la fiche fournie avec l'appareil ; si elle ne s'adapte pas à la prise, adressez-vous à un électricien qualifié.

1 DÉBALLAGE DU LAVE-VAISSELLE

DÉBALLAGE

Éliminer les éléments de protection intérieure : cales en polystyrène pour fixer les paniers.

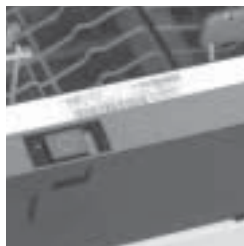

2

RACCORDEMENT A L'ARRIVÉE D'EAU

Le lave-vaisselle est muni d'un tuyau fileté d'entrée d'eau à haute pression interne et orientable de 3/4 pouces (1.905 cm) à température et pression normales (NPT).

Afin de faciliter son installation, le lave-vaisselle est livré accompagné d'une pièce de laiton de 3/8 pouces (0,9525 cm) de compression x 3/4 pouces NPT, adaptable à la plupart des vannes de fermeture des prises d'eau pour lave-vaisselle domestiques.

Ce tuyau peut également être raccordé directement à un connecteur mâle en laiton de 3/4 pouces NPT, que l'on trouve dans la plupart des quincailleries.

Ajustez l'orientation du tuyau et procédez au raccordement à l'arrière de l'appareil, conformément aux instructions d'installation.

ATTENTION

Le tuyau doit passer entre le mur et la plinthe inférieure arrière du lave-vaisselle (b1), pour éviter tout risque d'étranglement ou de tension excessive (b2).

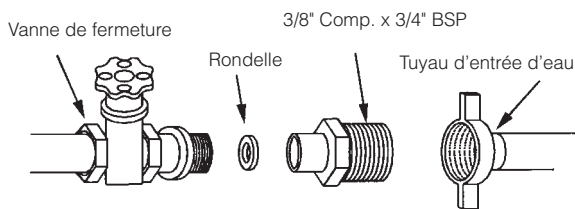

0

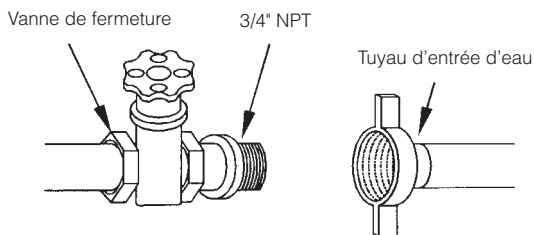

b1



b2

VIDANGE

Raccordez le tuyau de vidange incorporé à un éliminateur de résidus à la cannette d'un tuyau de vidange ou à un entrefer, conformément aux normes de plomberie en vigueur.

Il est possible d'allonger le tuyau de vidange à l'aide d'un matériau résistant à l'eau chaude et au détergent.

Veillez à respecter toujours un diamètre intérieur d'au moins 5/8 pouces (1,5875 cm). Ne jamais dépasser la distance maximum de 9 pouces (22,86 cm) jusqu'au tuyau de vidange.

Élevez le tuyau de vidange et fixez-le sous le plan de travail. Baissez-le à nouveau jusqu'au point de raccordement de vidange, conformément aux indications suivantes :

1. Le raccordement du tuyau de vidange doit se trouver à une hauteur minimum de 10 pouces (25,4 cm) du sol.

2. Le raccordement du tuyau de vidange doit se trouver à une hauteur maximum de 35 pouces (88,9 cm) du sol.

Afin de faciliter l'installation, le lave-vaisselle est livré avec une colombe d'assemblage pour tuyaux de vidange courbes.

Voir les illustrations fournies comme exemple. Si vous souhaitez connecter votre appareil à un éliminateur de

résidus neuf, vérifiez que vous avez bien retiré l'extracteur avant de raccorder le tuyau de vidange.

Avec entrefer

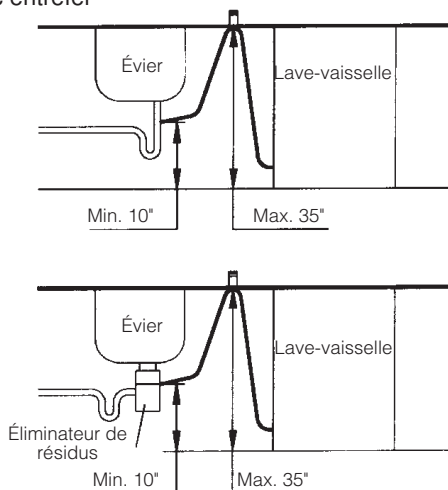

Sans entrefer

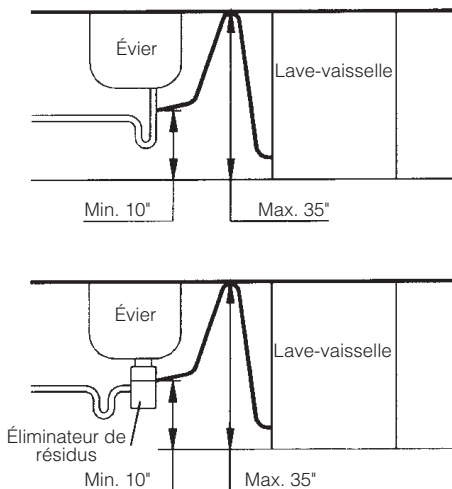

IMPORTANT

Il est important que le coude du tuyau de vidange soit bien fixé à la sortie d'écoulement pour éviter toute chute éventuelle et empêcher ainsi tout risque d'inondation. La pression de fonctionnement de l'eau (minimum et maximum) doit être comprise entre 0,05 – 0,1 méga Pascals (MPa). Vérifiez la correcte mise en place du raccord du tuyau de vidange à l'arrière de l'appareil, avant de procéder à l'installation.

3

RACCORDEMENT ÉLECTRIQUE

Consultez l'étiquette signalétique située sur le bord supérieur de la porte, avant de procéder aux raccordements électriques. Assurez-vous que la tension qui arrive à la base de la prise est bien celle qui figure sur l'étiquette.

Le lave-vaisselle doit obligatoirement être raccordé à une prise de courant de 120 VCA, 15 ampères, 60 Hz.

Le lave-vaisselle est équipé d'un câble d'alimentation flexible, muni d'une fiche de terre à trois pointes, pour son branchement à une prise de courant.

La prise de courant pour le lave-vaisselle doit se trouver dans une armoire ou sur le mur voisin de la niche située sous le plan de travail, destinée à accueillir l'appareil.

Percer un orifice d'un diamètre maximum de 1-1/2 pouces (38 mm) dans la séparation de l'armoire, pour laisser passer la fiche et le câble.

Procéder comme suit, avec les bords de l'orifice :

Armoires en bois : le bord doit être poncé et arrondi.

Armoires métalliques: demandez un oeillet spécial à l'atelier de service.

Lors de l'installation ou du transport du lave-vaisselle, veillez à ne pas endommager le cordon d'alimentation.

**IMPORTANT**

Sur la partie intérieure de la porte, sur le bord supérieur, vous trouverez une étiquette avec la fiche signalétique de l'appareil. Cette étiquette ne devra jamais être enlevée car elle fournit des informations sur le modèle de lave-vaisselle exact, le type d'alimentation électrique, le n° de série et la garantie.

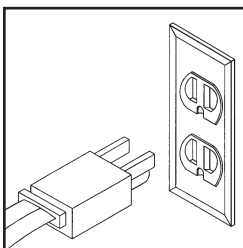
**IMPORTANT**

Il est très important que le lave-vaisselle soit branché à une prise reliée à la terre. L'installation électrique, la fiche, la prise de courant, les fusibles ou l'interrupteur automatique et le compteur doivent être dimensionnés pour la puissance maximum indiquée sur l'étiquette signalétique. Si le cordon d'alimentation est endommagé, son remplacement ne pourra être réalisé que par un service après-vente (ST) ou toute personne agréée. En cas d'encastrement et d'intégration, la fiche doit être accessible après l'installation.

4 INTÉGRATION

Pour installer un lave-vaisselle intégrable :

PLAN DE TRAVAIL

- a Si le plan de travail est en bois, disposez la protection en plastique du plan de travail du meuble, pour empêcher que l'action des buées n'endommage cette zone.
- b Disposez les équerres avant sur le lave-vaisselle pour le fixer au meuble.

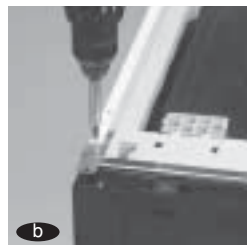
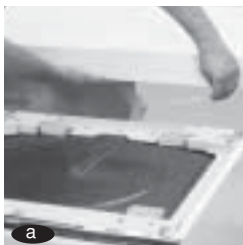

PIEDS-MISE À NIVEAU

- c Pour encaster le lave-vaisselle dans une rangée de meubles de cuisine avec une seule plinthe, dévissez la plinthe et retirez-la.
- d Approchez-le du plan de travail et levez-le en faisant tourner les pieds arrière, jusqu'à laisser un espace d'environ 3 millimètres avec le plan de travail.
- e Pour terminer, réglez la hauteur, à l'aide des pieds avant.

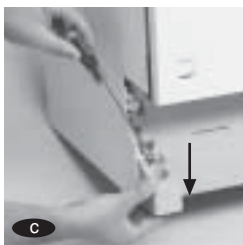

COUVERCLE PLINTHE

- f Vous trouverez dans le sachet d'accessoires livré avec le lave-vaisselle les deux adaptateurs de plinthe. Mettez-les en place en les faisant glisser sur la rainure et fixez-les à l'aide des vis, que vous trouverez également dans le sachet.
- g Vissez le couvercle de la plinthe (livrée comme accessoire) aux adaptateurs de plinthe, en réglant la hauteur.

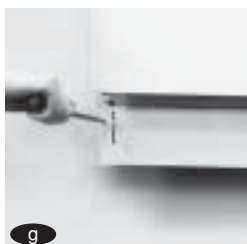
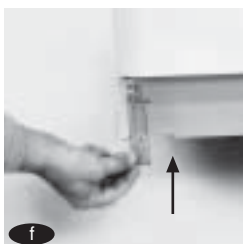

PORTE

L'appareil est livré avec un gabarit informatif contenant les instructions de montage.

- h** Disposez le gabarit correspondant (J-120:K-110), tenez-le bien et marquez la position des trous.
- i** Percez avec une mèche de $\varnothing 2,5$ mm et vissez les supports (partie courbe en haut) au revêtement.
- j** Prenez le Revêtement de la Porte et insérez les supports dans les logements de la porte. Tirez vers le haut jusqu'à ce qu'il touche le bandeau, en vous assurant qu'il est bien fixé.
- k** Ouvrez lentement la porte du lave-vaisselle en tenant bien le revêtement et fixez-le enfin avec les vis, en veillant à ce que le panneau soit bien aligné avec la porte.
- l** Au cas où les ressorts de la porte n'auraient pas la force suffisante, compensez à l'aide des deux vis supplémentaires fournies dans le sachet d'accessoires.
- m** Encastrez la plinthe du meuble de cuisine, après l'avoir sciée à la mesure désirée.
- n** Fixez le lave-vaisselle au plan de travail si celui-ci est en bois. Si le plan de travail est en granit, fixez le lave-vaisselle aux meubles voisins.

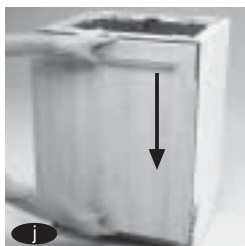
**IMPORTANT**

Les poids maximum et minimum recommandés pour le revêtement de la porte à poser sur les lave-vaisselle sont :
Maximum : 6,5 Kg. Minimum : 3 Kg.

**IMPORTANT**

Laisser, au moins, deux millimètres d'espace sur les côtés entre les meubles ou électroménagers et le lave-vaisselle.

Pour les modèles intégrables inoxydables, tenir compte des instructions d'installation.

Intégrable en colonne

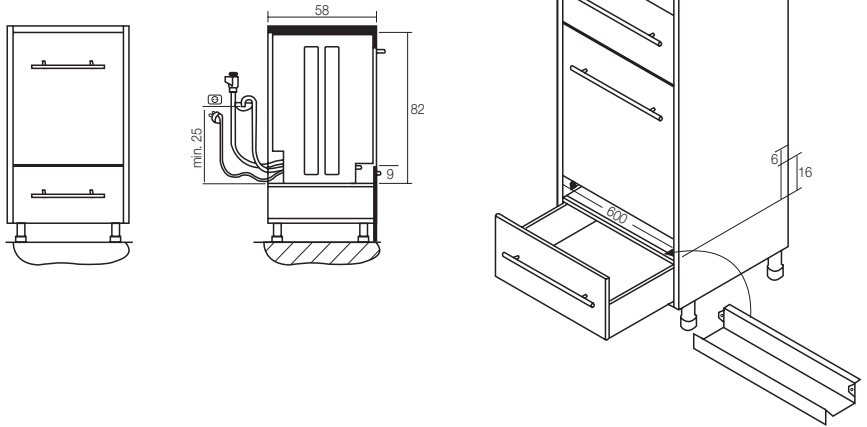

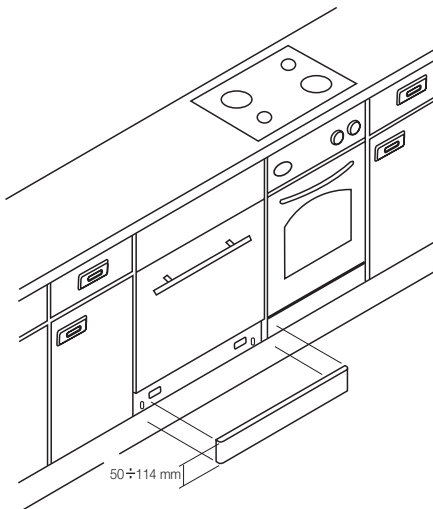

Intégrable sous plan



5 LAVAGE PRELIMINAIRE

Après avoir bien installé le lave-vaisselle, nous vous recommandons de procéder à un lavage préliminaire

- a Ouvrez la porte du lave-vaisselle.
- b Appuyez sur la touche  ON du lave-vaisselle.
- c Sélectionnez le programme 1 (pré lavage), sans vaisselle ni détergeant.  
- d Fermer la porte et **l'appareil se mettra en marche automatiquement.**

Cela permet de vérifier l'installation du lave-vaisselle ainsi que des raccordements et de la vidange, mais aussi de laver complètement l'intérieur de la cuve avant d'exécuter un programme de lavage.



LAVE-VAISSELLE

UTILISATION DE L'APPAREIL ET CONSEILS PRATIQUES

1 LIQUIDE DE RINÇAGE ET DETERGENT

Le liquide de rinçage

facilite le séchage et évite à la vaisselle de sortir avec des gouttes d'eau après le lavage. Le distributeur de liquide de rinçage se trouve à l'intérieur de la porte, à proximité du distributeur de détergent.

Le distributeur dispose d'un doseur à 4 positions pour pouvoir régler la quantité de liquide de rinçage en fonction de la qualité de l'eau (Le distributeur sort d'usine en position 2).

Si vous observez des gouttes d'eau sur la vaisselle, augmentez le numéro du régulateur du liquide de rinçage. Par contre, diminuez le numéro si la vaisselle présente des traces blanchâtres ou collantes.

- a** Après avoir indiqué la dose, il vous faudra remplir le distributeur au maximum sans déborder. Si cela se produisait, essuyez avec un chiffon le liquide qui aurait débordé.



DISTRIBUTEUR DE LIQUIDE DE RINÇAGE



DOSEUR



IMPORTANT

Ce n'est pas parce que vous mettez beaucoup de liquide de rinçage que la vaisselle sera plus propre. Au contraire, trop de liquide peut provoquer la présence de taches sur la vaisselle.

Quand faut-il remettre du liquide de rinçage ?

Le lave-vaisselle indique lui-même quand il faut remettre du liquide de rinçage. En fonction du modèle, il existe deux types d'indicateurs : indicateur optique ou voyant lumineux.

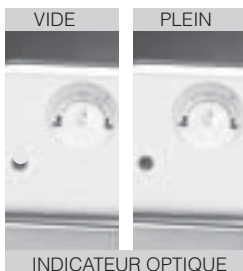

Ouilleton transparent à proximité du couvercle du distributeur de liquide de rinçage. Si l'œilleton présente un fond clair, il faut remettre du liquide. Si le fond est foncé, il y a assez de liquide de rinçage.



Un voyant lumineux sur la partie frontale du lave-vaisselle indique lorsqu'il faut remettre du liquide de rinçage.

Le détergent est versé dans un distributeur situé dans la partie interne de la porte, à proximité du distributeur de liquide de rinçage.

- a Après avoir versé le détergent, refermez le couvercle du distributeur.
- b Certains programmes requièrent en plus que l'on verse une partie de la dose dans le logement situé dans le couvercle du distributeur.

Il existe des détergents en pastilles, en poudre et liquides.

Type de détergent : n'utilisez que du détergent marqué pour lave-vaisselle.

Quantité de détergent : selon tableau page 42.

Seuls les programmes à cycles sanitaires (prog. 2, 3, 4) ont été conçus pour répondre aux exigences d'une sanitaria efficace.



REMARQUE ECOLOGIQUE

*L'utilisation d'une quantité de détergent et de liquide de rinçage plus grande que nécessaire n'améliore pas les résultats du lavage et, en plus de supposer un préjudice économique, cela nuit à la **préservation de l'environnement.***

Types de vaisselle

Toute la vaisselle n'est pas apte pour être lavée au lave-vaisselle. Il n'est pas recommandé d'introduire **des pièces en bois ou en terre cuite**, ni en **plastique non résistant à la chaleur**.

Les **couverts inoxydables** peuvent être lavés sans aucun

problème; cependant, il convient de faire en sorte que les **couverts en argent** ne se touchent pas entre eux car ils peuvent apparaître avec des taches.

Les **pièces en**

aluminium peuvent se décolorer avec le temps. Le dessin des **porcelaines décorées** peut ternir si ce n'est pas de la vaisselle de grande qualité. Ne mettre que des **verres lavables** en lave-vaisselle.

IMPORTANT

Assurez-vous que la vaisselle est lavable en lave-vaisselle.

Mise en place de la vaisselle

Il est très important de bien positionner la vaisselle dans les paniers pour garantir un lavage parfait.

a Le **panier inférieur** sert aux pièces les plus sales et les plus résistantes : casseroles, plats et assiettes. Assurez-vous qu'il y a suffisamment d'espace entre eux pour que le jet d'eau puisse les arroser. Les casseroles doivent être positionnées avec la «bouche» vers le bas.

b Si votre modèle dispose de **supports rabattants**, vous pourrez les utiliser dans leur position verticale pour laver des assiettes et dans leur position horizontale pour les pièces plus grandes, telles que des casseroles.



EN-50242

POUR 13 COUVERTS

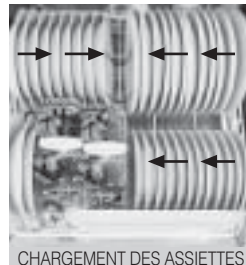

CHARGEMENT DES ASSIETTES



POSITION VERTICALE



POSITION HORIZONTALE



IMPORTANT

Les assiettes creuses sont mises à gauche et les plates à droite. Commencez à charger les assiettes de la partie extérieure du panier vers l'intérieur. Les assiettes ne doivent pas se toucher entre elles.

c Les **couverts**, à l'exception des couteaux, doivent être mis dans le panier à couverts, en veillant à ce que les manches soient dirigés vers le bas.



EN-50242

d Dans le **panier supérieur** sont placées les pièces les plus délicates, telles que les tasses, les verres, les pièces en porcelaine, ou en verre et les assiettes de taille standard. Il y a une zone réservée aux longs couverts. De plus, il y a des supports qui, en position verticale, servent à mettre en place les verres à vin.

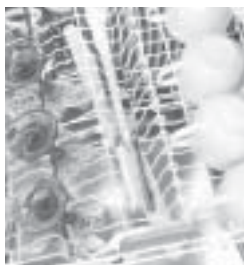
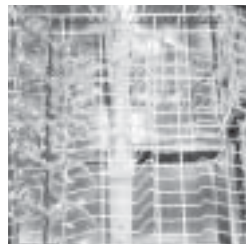
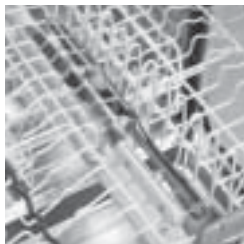

Quand vous choisissez le programme Express, la fonction Charge Supérieure ou Demi-Charge, toute la vaisselle doit être mise dans le panier supérieur.

Par contre, lorsque vous sélectionnez la fonction Charge Inférieure, seul le panier inférieur sera chargé.

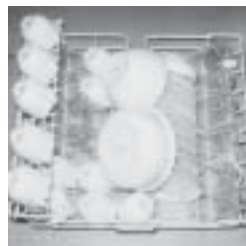
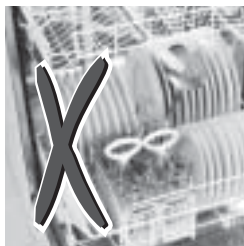

IMPORTANT

Après avoir chargé le lave-vaisselle, assurez-vous que les bras d'aspersion tournent sans obstacle et sans toucher aucune pièce de vaisselle.

Réglage des paniers

Les paniers peuvent être réglés en fonction du chargement.

Le **panier supérieur** peut être mis à deux hauteurs différentes, ce qui permet de laver des assiettes de différentes tailles.

En position haute, vous pourrez laver dans le panier supérieur des assiettes normales de 19 cm et dans le panier inférieur de 31 cm. En mettant le panier supérieur en position basse, vous pourrez laver des assiettes de 24 cm en haut et de 26 cm en bas.

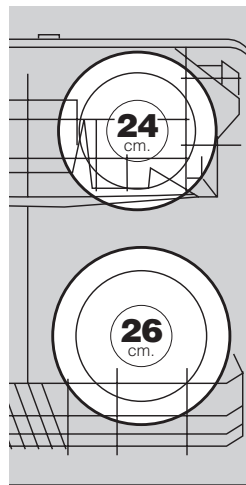
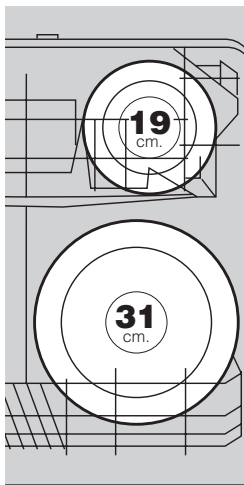

a **Panier supérieur modèle A :**

Il peut se régler sans besoin de le retirer de ses rails, même avec la vaisselle en place. Aussi bien pour le monter que pour le baisser, il vous faudra tirer sur le panier vers le haut en le saisissant par les deux poignées latérales. Assurez-vous que les deux côtés sont à la même hauteur ; si ce n'est pas le cas, mettez-le à niveau.

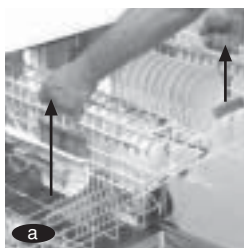

3

SELECTION DU PROGRAMME DE LAVAGE

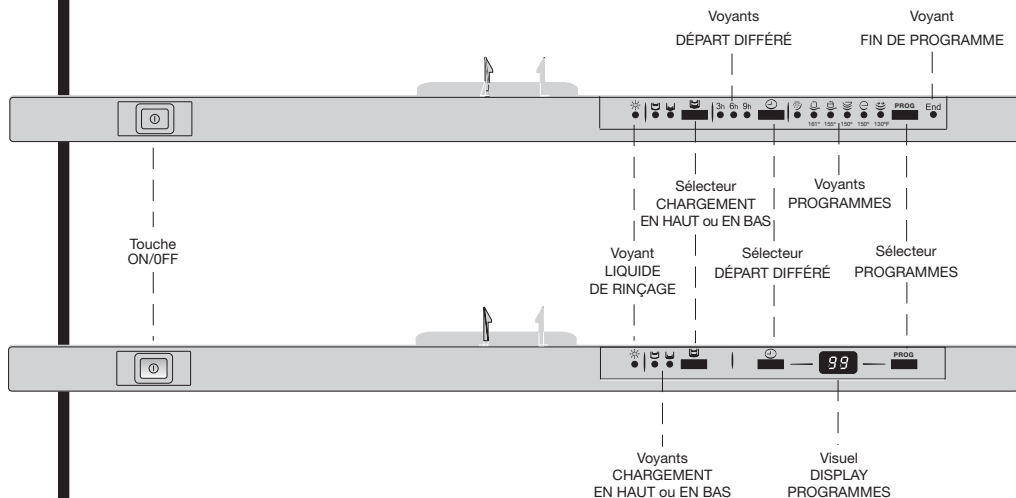

Pour sélectionner le programme de lavage, procédez comme suit :

- a Ouvrez la porte du lave-vaisselle.
- b Appuyez sur la touche **ON** du lave-vaisselle. 
- c Sélectionnez le programme de lavage en appuyant sur la touche **PROG**.
- d Sur les modèles sans visuel, le voyant correspondant au programme sélectionné s'allumera. Sur les modèles avec visuel, ce dernier affichera le numéro du programme sélectionné, précédé de la lettre "P".



Vous disposez de plusieurs types de programmes en fonction du modèle de lave-vaisselle :
 Il est très important de bien choisir le programme en fonction de la saleté, de la quantité et du type de vaisselle.

PROGRAMME	TEMPERATURE (°F)		TYPE DE VAISSELLE	QUANTITÉ DE DÉTERGENT (g)
Prélavage P1			Pour laver la vaisselle qui ne va pas être lavée immédiatement	Sans détergent
Super intensif P2	161		Pour de la vaisselle et des casseroles super sales	25+15
Intensif P3	155		Pour de la vaisselle et des casseroles très sales	25+15
Normal P4	150		Pour de la vaisselle sale	25+5
Automatique P4	130-150	Quto	Pour de la vaisselle sale	25+5
Economique P5	150	eco	Pour de la vaisselle peu sale	25+5
Rapide P6	130		Pour de la vaisselle très légèrement sale	25
Mixte P7	130	mix	Pour de la vaisselle sale et délicate	25+5
Express*** P8	105		Pour de la vaisselle très légèrement sale mise dans le panier supérieur	20

*** Pour le programme Express, il vous faudra utiliser un détergent en poudre ou liquide au pouvoir de dissolution optimal.

4

SELECTION DES FONCTIONS SUPPLEMENTAIRES

Les fonctions de lavage doivent toujours être sélectionnées après avoir choisi le programme de lavage. **Tout changement de programme pendant la sélection annulera les fonctions sélectionnées au préalable.**

Ces fonctions permettent d'ajuster au maximum la charge, les temps et les consommations du lavage.

Les fonctions supplémentaires sont, suivant les modèles :



Touche : Départ différé

Permet de différer le commencement du lavage. Il y a des modèles qui diffèrent le lavage de 3, 6 ou 9 heures. Dans ce cas, en appuyant sur la touche Départ différé, un voyant s'allumera pour indiquer l'option sélectionnée.

Sur d'autres modèles, on peut choisir le temps que l'on veut différer le lavage, de 1 à 9 heures avec des intervalles d'1 heure. Idéal pour le tarif de nuit. Sur ces modèles, en appuyant sur la touche Départ différé, le display indiquera combien d'heures vous voulez différer le début du lavage.



Touche : Charge supérieure / inférieure

N'utilise que la moitié de la capacité du lave-vaisselle. Charge Supérieure, dans le panier supérieur, pour les pièces les plus délicates et Charge Inférieure, dans le panier inférieur, pour des casseroles ou des pièces très sales. Valable pour tous les programmes.

IMPORTANT

Si pendant la sélection des fonctions supplémentaires, vous changez de programme ou vous appuyez sur la touche ON / OFF, cela annulera toutes les fonctions sélectionnées.

REMARQUE ECOLOGIQUE



Si le modèle dispose de la fonction Eco-Sensor, vous pourrez économiser 25 % d'eau en utilisant le programme Intensif ou Normal. L'Eco-Sensor détecte le degré de salissure de l'eau du prélavage et si, elle est suffisamment propre, la réutilisera au lavage.

5

MISE EN MARCHÉ

Une fois le programme de lavage sélectionné, ainsi que les fonctions additionnelles, fermez la porte du lave-vaisselle et ce dernier se mettra **automatiquement en marche**.

Lorsque le lave-vaisselle est en marche et que ... vous voulez introduire une pièce en plus dans le lave-vaisselle, vous voulez modifier le programme de lavage.

1. Ouvrez la porte du lave-vaisselle.
2. Introduisez la pièce dans le lave-vaisselle et/ou modifiez le programme de lavage.
3. Fermez la porte du lave-vaisselle

Sauf si la modification a une incidence sur la durée du programme de lavage sélectionné ou si vous avez activé la fonction de Départ différé, auquel cas vous devez passer par la touche ON/OFF (ON/OFF), pour pouvoir modifier son état.

6

FIN DE PROGRAMME

Le programme une fois achevé, le lave-vaisselle émettra un bip continu pendant 3 secondes. Un voyant s'allumera sur le bandeau de commandes de l'appareil, indiquant la fin du lavage.



MODELES VISUEL

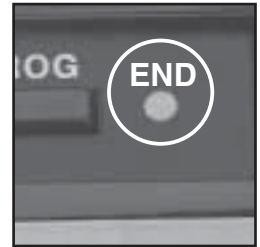

7

COUPURES DE L'ALIMENTATION ELECTRIQUE

En cas de coupure de l'alimentation électrique, lorsque le courant se rétablira, le lave-vaisselle

reprendra son fonctionnement normal au point il s'était arrêté (il

possède une mémoire de 12 heures minimum, suivant les modèles).

8

CONSEILS DE BASE

Il existe toute une série de recommandations qu'il vous faudra toujours prendre en compte. Si vous le faites, vous rallongerez la durée de vie de votre lave-vaisselle et améliorerez la qualité du lavage.

- a Remplissez le lave-vaisselle.** Essayez de tirer parti au maximum de la capacité du lave-vaisselle. Vous réduirez ainsi les consommations en eau et en électricité et diminuerez le niveau de bruit de votre appareil électroménager.
- b Disposez bien la vaisselle.** Pour une qualité optimale du lavage, les bras d'aspersion doivent tourner sans aucun type d'obstacles. De même, les pièces doivent être bien placées de sorte à être atteintes par le jet d'eau.
- c Choix du programme.** Choisissez bien le programme de lavage, ainsi que les fonctions supplémentaires, en fonction de vos besoins.
- d Nettoyage.** Nettoyez tous les trois mois les filtres et les bras d'aspersion. De même, assurez-vous que vous les avez bien remis en place.

LAVE-VAISSELLE

MAINTENANCE ET ENTRETIEN DE L'APPAREIL

Il est recommandé de réaliser habituellement les opérations d'entretien pour **rallonger la vie de votre lave-vaisselle.**

Réalisez tous les trois mois les opérations suivantes :

- Nettoyage du filtre.
 - Nettoyage des bras d'aspersion.
 - Nettoyage intérieur.
 - Nettoyage extérieur.
- Vous **rallongerez ainsi la vie de votre lave-vaisselle.**

IMPORTANT

Laissez ouvert le lave-vaisselle si vous avez prévu de vous absenter longtemps, pour permettre à l'air de circuler librement à l'intérieur de la machine.

1

NETTOYAGE DU FILTRE DE LAVAGE

Le filtre est composé de deux ou trois pièces, (en fonction du modèle) : filtre intérieur, filtre extérieur et le protecteur des filtres. Il se trouve dans la partie basse du lave-vaisselle sous le panier inférieur.

- Après avoir retiré le panier inférieur, démontez le filtre intérieur en le tournant vers la gauche et en le tirant vers le haut.
- Retirez le filtre extérieur.
- Retirez le filtre protecteur (suivant les modèles).

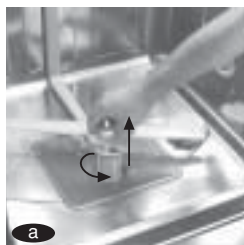

- Il est extrêmement important de bien mettre les filtres en place. Remettez bien en place le protecteur des filtres. Insérez le filtre extérieur

dans son logement. Mettez en place le filtre intérieur dans son orifice et tournez-le vers la droite jusqu'à faire butée.

2

NETTOYAGE DES BRAS D'ASPERSION

Le troisième bras d'aspersion (suivant le modèle), le bras d'aspersion supérieur et le bras d'aspersion inférieur doivent être nettoyés tous les trois mois. Démontage des bras d'aspersion :

- a Le troisième bras d'aspersion se démonte en faisant pression vers le haut et en le dévissant.
- b Le bras d'aspersion supérieur est monté sur le panier supérieur. Pour le démonter, il faut le dévisser complètement.
- c Le bras d'aspersion inférieur se démonte en dévissant vers la gauche l'écrou inférieur et en le tirant vers le haut.

Ils doivent être lavés sous un jet d'eau à l'aide d'une éponge qui ne raye pas.

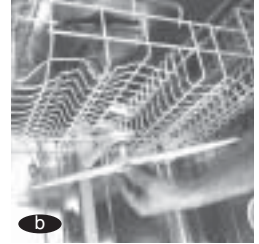
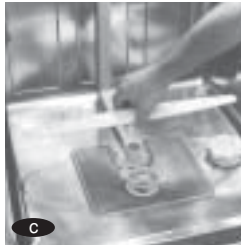

Les gicleurs doivent être bien propres. Si un gicleur est bouché, il faut le déboucher. Montez les bras d'aspersion.

IMPORTANT

Avant de procéder à toute opération de nettoyage ou de maintenance, il est recommandé de débrancher le lave-vaisselle.

3

NETTOYAGE DE L'INTERIEUR DE L'APPAREIL

Il faut nettoyer le lave-vaisselle tous les trois mois, pour éliminer les saletés restées dans la machine.

Au lieu d'utiliser du détergent, utilisez du produit pour laver les machines (suivre les instructions du fabricant).

4

NETTOYAGE DE L'EXTERIEUR DE L'APPAREIL

Pour nettoyer l'extérieur, utilisez un chiffon imprégné d'eau savonneuse. Utilisez des produits qui ne rayent pas et qui ne sont pas abrasifs. Sécher avec un chiffon.



IMPORTANT

Par mesure de sécurité, vérifiez que la machine n'est pas en marche pendant le nettoyage.

DIAGNOSTIC ET SOLUTION AUX PROBLEMES

1

PROBLEMES TECHNIQUES OU FONCTIONNELS

Lorsque le lave-vaisselle détecte une dysfonction, il vous avertira à l'aide de signaux sonores ou visuels, suivant le modèle.

Sur le bord supérieur de la porte du lave-vaisselle, il y a un tableau identifiant les incidences éventuelles.

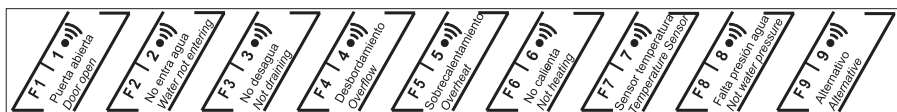

(F1) Modèles avec

display. Sur ces modèles, la dysfonction est identifiée par la lettre "F" suivie d'un numéro (de 1 à 9).

1 Modèles sans

display. En cas de dysfonction, le lave-vaisselle émettra une série de bips qui stopperont pendant sept secondes et reprendront ensuite. Vous pourrez identifier le type de dysfonction en comptant le nombre de bips (1 bip, Porte ouverte; 2 bips, l'eau n'arrive pas; et ainsi de suite).

Pour que le lave-vaisselle arrête d'émettre des bips, appuyer sur la touche Départ/Pause.

En fonction du type de dysfonction, contactez le Service Technique pour l'informer du problème.

DYSFONCTION	MODELE	MODELE
	AVEC DISPLAY	SANS DISPLAY
Porte ouverte	F1	1
L'eau n'arrive pas	F2	2
Ne vidange pas	F3	3
Débordement	F4	4
Surchauffe	F5	5
Ne chauffe pas	F6	6
Senseur Température	F7	7
Manque de pression d'eau	F8	8
Alternatif	F9	9

• **Pourquoi le lave-vaisselle ne se met-il pas en route?**

Cause possible :

- Il n'y a pas de tension au réseau électrique.
- La prise n'est pas bien enfoncée.
- Les fusibles de l'installation électrique ont "sauté".
- Le lave-vaisselle n'est pas branché.
- Vous n'avez pas appuyé sur la touche On / Off (l'indicateur lumineux de cette touche doit être allumé de façon permanente).
- La porte du lave-vaisselle est mal fermée.
- Vous n'avez pas appuyé sur la touche Départ.

• **Le lave-vaisselle se met en route mais l'eau n'arrive pas.**

Cause possible :

- Il n'y a pas d'eau dans le réseau.
- Le robinet d'arrivée d'eau est fermé.
- Le filtre de l'électrovanne d'arrivée d'eau est bouché.

• **Il ne se vidange pas, l'eau reste dans la cuve.**

Cause possible :

- L'écoulement est bloqué ou mal installé.
- Le tuyau de vidange est bouché ou plié.
- Les filtres sont bouchés.
- Le programme sélectionné n'est pas fini, attendez qu'il finisse.

• **Des traces de détergent restent dans le distributeur ou sur la contre-porte.**

Cause possible :

- Un élément de vaisselle empêche l'ouverture du distributeur.
- Le détergent est périmé ou ce n'est pas celui qui convient.
- Les bras d'aspersion heurtent un élément de la vaisselle.
- Les gicleurs des bras d'aspersion sont bouchés.
- Le distributeur de détergent était humide lorsque vous avez mis le détergent. Le distributeur doit être sec.

• **Il y a de la mousse inhabituelle qui se forme :**

- Vous avez mis du détergent pour lavage à la main au lieu de détergent spécial lave-vaisselle.

• **Le lave-vaisselle fait des bruits bizarres.**

Cause possible :

- Vous n'avez pas mis la vaisselle correctement.
- Les bras d'aspersion heurtent un élément de la vaisselle.

2

PROBLEMES AVEC L'EFFICACITE DU LAVAGE

• **Restes de saleté ou résidus d'aliments sur la vaisselle.**

Cause possible :

- Le filtre de lavage est mal mis, sale ou bouché.
- Les gicleurs des bras d'aspersion sont sales ou les bras d'aspersion sont bloqués avec une pièce de la vaisselle.
- Le détergent n'est pas celui qui convient ou est insuffisant.
- La vaisselle n'est pas bien mise. Il y a des pièces qui en touchent d'autres.
- Les paniers sont trop chargés.
- Le programme de lavage n'est pas l'adéquat.
- L'écoulement est bloqué.
- Les pièces de vaisselle ont des résidus d'aliments trop secs.

• **La vaisselle sort blanchâtre.**

Cause possible :

- Pas assez de détergent ou de liquide de rinçage.
- Un détergent sans phosphate a été utilisé. Faites un essai avec un détergent avec phosphate.

• **La vaisselle n'est pas bien sèche.**

Cause possible :

- Il manque du liquide de rinçage.
- La régulation du liquide de rinçage n'est pas adéquate.
- La vaisselle est mal mise.
- La vaisselle a été retirée trop tôt.
- Le programme de lavage n'est pas celui qui convient.

• **Le verre ou le cristal ressort avec un aspect laiteux ou rayé.**

Cause possible :

- Les pièces ne sont pas lavables en lave-vaisselle.
- Le détergent ne convient pas.

• **Le verre ou le cristal ressort avec un aspect opaque.**

- Il manque du liquide de rinçage.

• **Les verres et les couverts ressortent voilés et les verres présentent un aspect métallique.**

- Dosage excessif du liquide de rinçage.

• **Les pièces en acier inoxydable ou en acier fin ont des taches.**

Cause possible :

- Les pièces ne sont pas lavables en lave-vaisselle.
- La vaisselle n'est pas bien mise.
- Trop de détergent a été utilisé.
- Acier de basse qualité.

LAVE-VAISSELLE

REMARQUES

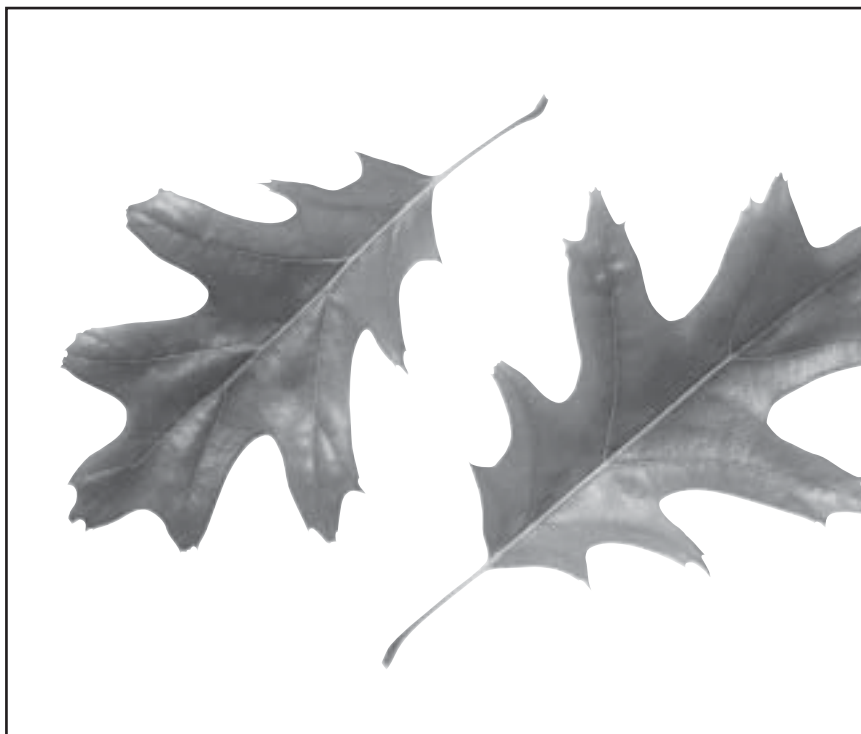

REMARQUE ECOLOGIQUE

En vue de **préserver l'environnement**, portez votre appareil usagé à un centre officiel de ramassage ou de récupération de matériaux recyclables.

Avant de vous débarrasser de votre appareil usagé, rendez-le inutilisable en coupant le cordon d'alimentation avec la fiche.

NORMAS DE SEGURIDAD IMPORTANTES

PRECAUCIÓN.- Al utilizar el lavavajillas, siga las precauciones básicas, incluidas las siguientes:

- a) Lea las instrucciones antes de utilizar el lavavajillas.
- b) Utilice el lavavajillas para la función que ha sido diseñado.
- c) Utilice sólo detergentes o agentes recomendados para uso en lavavajillas y manténgalos fuera del alcance de los niños.
- d) Al cargar los objetos en el lavavajillas:
 - 1) sitúe los objetos puntiagudos de manera que no dañen las juntas de la puerta; e
 - 2) introduzca los cuchillos con los mangos hacia arriba para reducir el riesgo de cortarse.
- e) No lave objetos de plástico salvo que lleven el distintivo de que se pueden lavar en lavavajillas (dishwasher safe o equivalentes). Para los objetos de plástico que no estén marcados, compruebe las recomendaciones del fabricante.

Nota: esta sugerencia se puede omitir para los aparatos que utilicen un elemento calefactor que esté situado o colocado de manera que los artículos de plástico de mezcla no entren en contacto con él.
- f) No toque el elemento calefactor durante o inmediatamente después de utilizarlo.
- g) No haga funcionar el lavavajillas salvo que todos los paneles de cubierta estén correctamente en su lugar.
- h) No fuerce los controles.
- i) No haga un mal uso ni se siente o se ponga de pies en la puerta o en el cesto del lavavajillas.
- j) No permita que los niños jueguen en o con el lavavajillas; así, reducirá el riesgo de que resulten heridos.
- k) En algunas condiciones se puede producir hidrógeno, debido al sistema de agua caliente, si no se ha utilizado durante dos semanas o más. EL HIDRÓGENO ES EXPLOSIVO. Si el sistema de agua caliente no se ha utilizado durante dicho período, antes de utilizar el lavavajillas, abra todos los grifos de agua caliente y deje fluir el agua de cada uno durante varios minutos. De esta manera, se liberará el hidrógeno acumulado. Dado que el gas es inflamable, no fume o encienda una llama en este período de tiempo.
- l) Retire la puerta del compartimento de lavado al retirar del servicio o desechar un lavavajillas antiguo.

GUARDE ESTAS INSTRUCCIONES

INSTRUCCIONES DE LA CONEXIÓN A TIERRA

Este aparato debe ser conectado a tierra. En caso de mal funcionamiento o fallo, la conexión a tierra reducirá el riesgo de descarga eléctrica al proporcionar una vía de menor resistencia para la corriente eléctrica. Este aparato está equipado con un cable que lleva un conductor a tierra protegido y una clavija de conexión a tierra. La clavija deberá ser enchufada en una salida adecuada que esté instalada y con toma a tierra de conformidad con los códigos y ordenanzas locales.

PRECAUCIÓN.- Una conexión incorrecta del conductor a tierra protegido puede dar lugar a una descarga eléctrica. Verifique con un electricista cualificado o representante del servicio, si tiene duda de si el aparato está correctamente conectado a tierra. No modifique la clavija proporcionada con el aparato; si no se ajusta a la salida, un electricista cualificado le deberá instalar una salida correcta.

1 DESEMBALADO DEL LAVAVAJILLAS

DESEMBALADO

Eliminar los elementos de protección interior: cuñas de poliestireno para fijar cestillos .



2

CONEXIÓN A LA RED DE AGUA

El lavavajillas está equipado con un tubo de toma de agua a alta presión con una rosca de tubo interna direccionable de 3/4 pulgada (1,905 cm) a temperatura y presión normales (NPT).

Con el objeto de facilitar su instalación, el lavavajillas incluye una pieza de latón de 3/8 pulgada (0,9525 cm) de compresión por 3/4 pulgada NPT que adapta el conector del tubo a una pieza de 3/8 pulgada de compresión que es la que incorporan la mayoría de las válvulas de cierre de las tomas de agua para lavavajillas domésticos. Alternativamente, el tubo se puede acoplar directamente a un conector macho de latón de 3/4 pulgada NPT, disponible en la mayoría de las ferreterías.

Ajuste la dirección del tubo y la conexión que sale de la parte trasera del aparato siguiendo las instrucciones de instalación.

ATENCIÓN

La manguera ha de pasar entre la pared y el zócalo inferior trasero del lavavajillas (b1), con objeto de que no se estrangule o quede excesivamente tirante (b2).

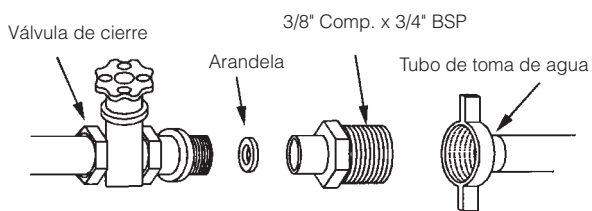

O

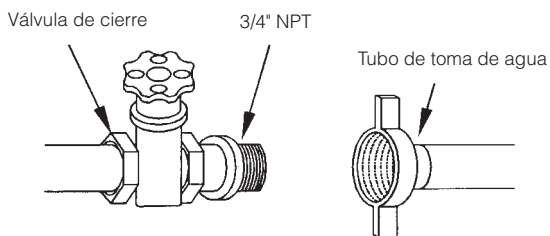

DESAGÜE

Conecte el tubo de desagüe incorporado a un eliminador de residuos, a la espita de una tubería de desagüe o a un entrehierro dependiendo de la normas de fontanería vigentes.

Existe la posibilidad de alargar el tubo de desagüe con un material resistente al agua caliente y al detergente. Mantenga siempre un diámetro interior de al menos 5/8 pulgada (1,5875 cm). Nunca supere la distancia máxima de 9 pulgadas (22,86 cm) hasta la tubería de desagüe. Eleve el tubo de desagüe y sujételo a la parte inferior de la encimera. Vuelva a bajarlo hasta el punto de conexión de desagüe siguiendo las siguientes indicaciones:

1. La conexión con la tubería de desagüe debe estar a una altura mínima de 10 pulgadas (25,4 cm) sobre el suelo.

2. La conexión con la tubería de desagüe debe estar a una altura máxima de 35 pulgadas (88,9 cm) sobre el suelo.

Con el fin de facilitar su instalación, el lavavajillas incluye una palomilla de ensamblaje para tubos de desagüe curvados.

Utilice las figuras ilustrativas a modo de ejemplo.

En caso de que desee conectar su aparato a un

eliminador de residuos nuevo, asegúrese de que ha retirado el extractor antes de conectar la tubería de desagüe.

Con entrehierro

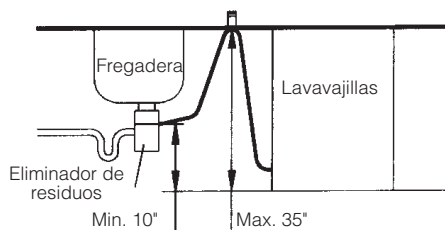
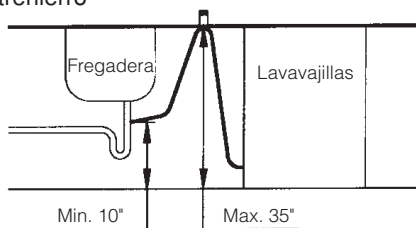

Sin entrehierro

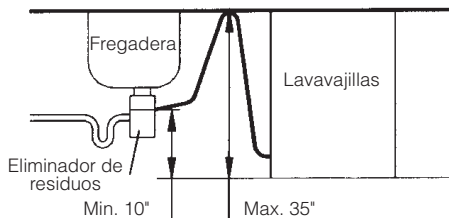
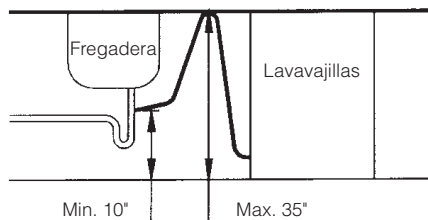

IMPORTANTE

Es importante que el codo de la manguera de desagüe quede bien anclado en la salida para evitar la caída y consiguiente riesgo de inundación. La presión de funcionamiento del agua (mínima y máxima) debe estar comprendida entre 0,05 – 0,1 mega-pascales (MPa). Asegúrese de que el conector del tubo de la parte posterior del aparato está bien ajustado antes de proceder a la instalación.

3

CONEXIÓN ELÉCTRICA

Consulte la etiqueta de características situada en el canto superior de la puerta, antes de realizar las conexiones eléctricas. Asegúrese de que la tensión que llega a la base del enchufe es la que aparece en la etiqueta.

El lavavajillas necesita una toma de corriente dedicada de 120 VCA, 15 amperios, 60 Hz.

El lavavajillas está equipado con un cable de alimentación flexible, terminado en una clavija para toma de tierra de tres puntas conectable a un enchufe.

La toma de corriente para el lavavajillas debe estar situada en un armario o en una pared adyacente al hueco bajo la encimera en que se va a instalar el electrodoméstico.

Perfore un orificio con un diámetro máximo de 1-1/2 pulgada (38 mm) en la separación del armario por el que puedan pasar la clavija y el cable.

Proceda del siguiente modo con los bordes de dicho orificio:

Armarios de madera: el borde debe estar lijado y redondeado.

Armarios metálicos: solicite un ojal especial al taller de servicio.

Al instalar o trasladar el lavavajillas tenga cuidado de no dañar el cable de alimentación.

**IMPORTANTE**

En la parte interior de la puerta, en el canto superior, se encuentra la etiqueta de características. Esta etiqueta no ha de eliminarse nunca, ya que informa sobre el modelo exacto del lavavajillas, alimentación eléctrica, nº de serie y garantía.

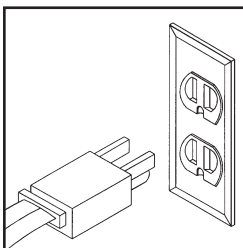
**IMPORTANTE**

Es muy importante que el lavavajillas se conecte a un enchufe con toma de tierra. La instalación eléctrica, enchufe, toma de corriente, fusibles o interruptor automático y contador deben estar dimensionados para la potencia máxima indicada en la etiqueta de características. Si el cable de alimentación está dañado, la sustitución sólo puede realizarla el fabricante, servicio postventa (SAT), o personal autorizado. En caso de encastre e integración la clavija debe ser accesible después de la instalación.

4 INTEGRACIÓN

Para instalar un lavavajillas integrable:

ENCIMERA

- a** Si la encimera es de madera, coloque la protección de plástico en la encimera del mueble, la cual impide que incidan los vahos y dañen esa zona.
- b** Coloque las escuadras en la parte delantera del lavavajillas con el fin de fijarlo al mueble.

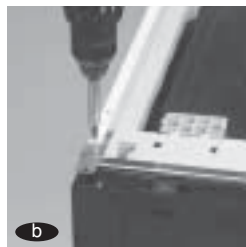
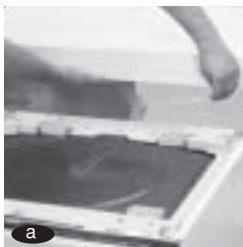

PATAS - NIVELACIÓN

- c** Para empotrar en una fila de muebles con zócalo único suelte los suplementos base y retirelos.
- d** Aproxímelo a la encimera y elévelo girando las patas traseras desde la parte frontal hasta dejar un espacio de unos 3 milímetros con la encimera.
- e** Para finalizar de posicionar regule la altura deseada con las patas delanteras.

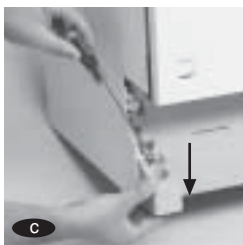

TAPA ZÓCALO

- f** De la bolsa de accesorios suministrada con el lavavajillas, tome los dos adaptadores zócalo, colóquelos deslizando por la ranura y fíjelos con los tornillos que están en la misma bolsa para tal fin.
- g** Atornille la tapa zócalo (suministrada como accesorio) a los adaptadores zócalo, regulando la altura que desee.

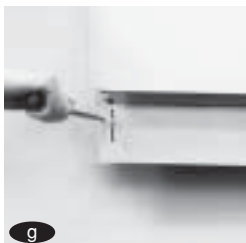
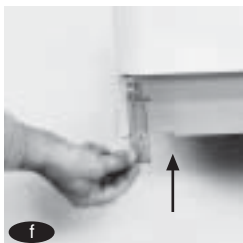

PUERTA

Dispone de una plantilla informativa con las instrucciones de montaje.

- h** Colocar la plantilla correspondiente (J-120:K-110), sujetarla y marcar la posición de los agujeros.
- i** Taladrar con broca de \varnothing 2,5 mm y atornillar los soportes (parte curvada hacia arriba) al revestimiento.
- j** Tome el Revestimiento Puerta y encaje los soportes en los alojamientos de la puerta. Tire hacia arriba hasta que toque con el panel de mandos, asegurándose de que ha quedado bien fijado.
- k** Abra lentamente la puerta del lavavajillas sujetando el revestimiento y finalmente fíjelo con los tornillos cuidando la alineación del panel con la puerta.
- l** En el caso de que los muelles de la puerta no tengan suficiente fuerza, compénsela con los dos tornillos adicionales suministrados en la bolsa de accesorios.
- m** Encaje el zócalo del mueble de cocina, serrándolo hasta obtener la medida deseada.
- n** Fije el lavavajillas a la encimera en caso de que ésta sea de madera. Si la encimera es de granito, fije el lavavajillas a los muebles colindantes.

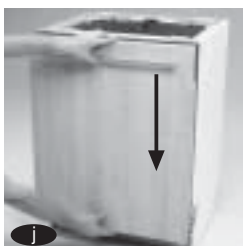

IMPORTANTE

Los pesos máximo y mínimo que se recomienda para el revestimiento-puerta a colocar en los lavavajillas son: Máximo: 6,5 kg. Mínimo: 3 kg.



IMPORTANTE

Ha de dejar, por lo menos, dos milímetros de espacio en los laterales entre los muebles o electrodomésticos y el lavavajillas.

Para los modelos integrables inoxidables, tenga en cuenta estas instrucciones de instalación.

Integrable en columna

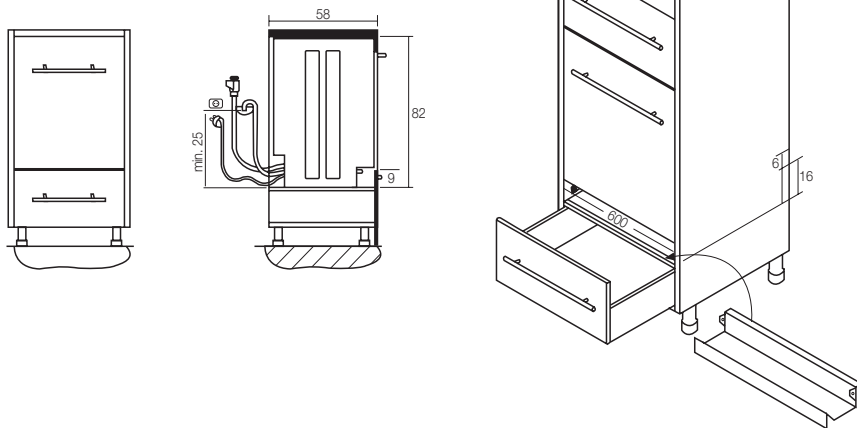

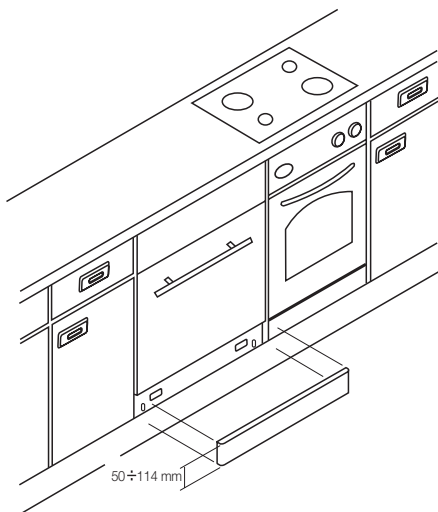

Integrable Bajo encimera



5 LIMPIEZA PREVIA

Una vez instalado satisfactoriamente el lavavajillas, le aconsejamos la limpieza previa:

- a Abrir la puerta del lavavajillas.
- b Pulsar la tecla ON en el lavavajillas. 
- c Seleccione el programa 1 (prelavado), sin vajilla ni detergente.  
- d Cerrar la puerta y **automáticamente se pone en marcha.**

Esto sirve para comprobar la instalación, las conexiones y el desagüe, además de limpiar completamente el interior antes de llevar a cabo un programa de lavado en el lavavajillas.

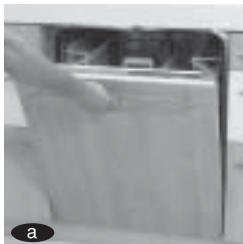

LAVAVAJILLAS

USO DEL APARATO Y CONSEJOS PRÁCTICOS

1 ABRILLANTADOR Y DETERGENTE

El abrillantador facilita el secado y evita que la vajilla tenga gotas de agua después del lavado. El depósito del abrillantador está en el interior de la puerta, junto al de detergente.

El depósito dispone de un dosificador de 4 posiciones para poder ajustar la cantidad del abrillantador según la calidad del agua (de fábrica el dosificador sale en la posición 2).

Si observa gotas de agua en la vajilla, aumente la numeración del regulador del abrillantador. Por el contrario, disminuya la numeración si la vajilla presenta rayaduras blanquecinas o pegajosas.

- a** Una vez señalada la dosis habrá que rellenar el depósito hasta el máximo, sin que rebose. En caso de que ello ocurra, limpie con un paño los restos.



DEPÓSITO ABRILLANTADOR



DOSIFICADOR



a

IMPORTANTE

No por echar más abrillantador queda la vajilla más limpia. Al contrario, pueden producirse manchas por exceso.

¿Cuándo ha de reponer el abrillantador?

El propio lavavajillas señala cuándo hay que reponer el abrillantador. Dependiendo del modelo hay dos tipos de indicador: visor óptico o piloto.



VISOR ÓPTICO

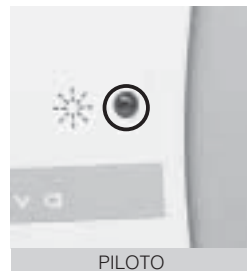

PILOTO

Mirilla transparente junto al tapón del depósito del abrillantador. Si la mirilla está con el fondo claro hay que reponer. Si el fondo está oscuro, hay suficiente abrillantador.

Una señal luminosa en el frontal del lavavajillas señala cuándo hay que reponer el abrillantador.

El detergente se vierte en un depósito ubicado en la parte interna de la puerta, junto al del abrillantador.

- a Una vez vertido el detergente, cierre la tapa del depósito.
- b Algunos programas requieren además colocar una parte de la dosis en el alojamiento situado en la tapa del depósito.



DEPOSITO DETERGENTE



Existen detergentes en pastillas, en polvo y líquidos.

Tipo de detergente: utilice sólo detergente de uso específico para lavavajillas.

Cantidad de detergente: según tabla de la página 66.

Sólo los programas con ciclos sanitarios (prog. 2, 3, 4) se han diseñado para cumplir los requisitos para una eficacia sanitaria.

NOTA ECOLÓGICA

La utilización de mayor cantidad de la necesaria de detergente y abrillantador no ayuda a mejorar los resultados de lavado y además de suponer un perjuicio económico contribuye negativamente a la **conservación del medioambiente.**

2

VAJILLA. TIPOS Y COLOCACIÓN

Tipo de vajilla

No toda la vajilla es apta para los lavavajillas. No es recomendable introducir **piezas de madera o barro**, ni las de **plástico no resistentes al calor**.

La **cubertería inoxidable** puede limpiarse sin ningún problema; sin embargo, hay que precau-

rar que los **cubiertos de plata** no estén en contacto entre ellos, ya que pueden aparecerles algunas manchas.

Las **piezas de aluminio** pueden decolorarse con el tiempo.

El dibujo de la **porcelana decorada** podría desgastarse si no es de primera calidad.

Sólo ha de introducirse **crystalería** apta para el lavavajillas.

IMPORTANTE

Asegúrese de que la vajilla es apta para lavavajillas.

Colocación de la vajilla

Es muy importante colocar adecuadamente la vajilla en los cestillos, ello garantiza un perfecto lavado.

a El **cestillo inferior** es para las piezas más sucias y resistentes: cazuelas, fuentes y platos. Asegúrese de que hay espacio entre ellos para que les alcance el chorro de agua. Las cazuelas han de colocarse boca abajo.

b Si su modelo dispone de **soportes abatibles** podrá utilizarlo en su posición vertical para lavar platos, y en su posición horizontal para piezas grandes como cacerolas.



EN-50242

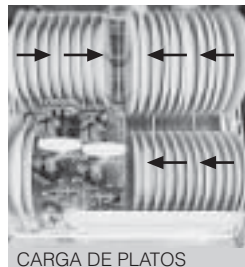

CARGA DE PLATOS



POSICIÓN VERTICAL



POSICIÓN HORIZONTAL



IMPORTANTE

Los platos hondos se colocan a la izquierda y los llanos a la derecha. Empiece a cargar los platos desde la parte exterior del cestillo hacia la interior. Los platos no deben tocarse entre ellos.

c Los **cubiertos**, a excepción de los cuchillos, han de ponerse en el cesto para los cubiertos cuidando que los mangos queden hacia abajo.



d En el **cestillo superior** se colocan las piezas más delicadas, como tazas, vasos, porcelana o cristal y platos de tamaño estándar. Hay una zona destinada particularmente a los cubiertos largos. Asimismo, hay unos soportes que, puestos en posición vertical, sirven para colocar copas.

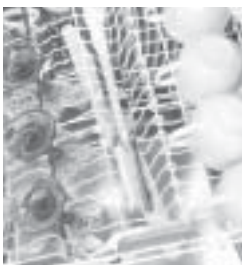
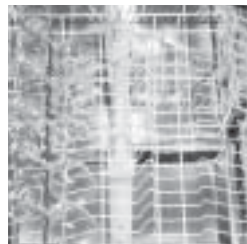
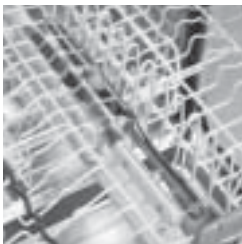

Cuando elija el **programa Express**, la función **Carga Arriba** o **Media Carga** ha de colocarse la vajilla en el **cestillo superior**.

Por contra, cuando opte por la función **Carga Abajo**, se cargará únicamente el **cestillo inferior**.

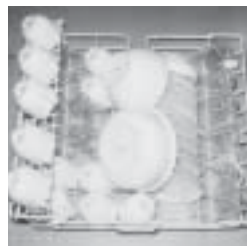
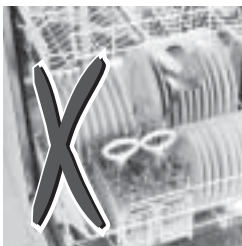

IMPORTANTE

Asegúrese de que, una vez cargado el lavavajillas, los distribuidores giran sin obstáculos y sin rozar ninguna pieza de la vajilla.

Regulación de los cestillos

Los cestillos pueden regularse en función de la carga.

El **cestillo superior** puede colocarse a dos alturas distintas de forma que se puedan lavar platos de diferentes tamaños.

En la posición alta podrá lavar en el cestillo superior platos normativos de hasta 19 cm. y en el inferior de 31 cm. Colocando el cestillo superior en la posición baja podrá lavar platos de hasta 24 cm. arriba y de 26 cm. abajo.

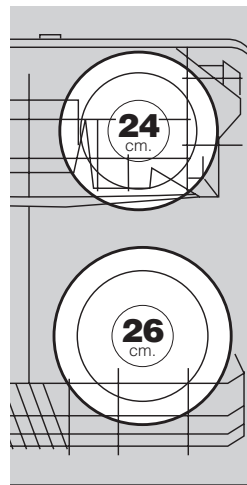
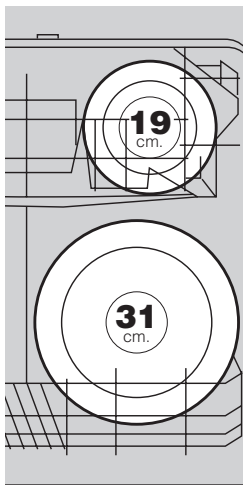

a

Cestillo superior modelo A:

Puede regularse sin necesidad de extraerlo de sus raíles incluso con la vajilla colocada. Tanto para subirlo como para bajarlo de posición, deberá tirar del cestillo hacia arriba sujetándolo de las asas laterales. Asegúrese de que ambos lados están a la misma altura, si no es así, nivélelo.

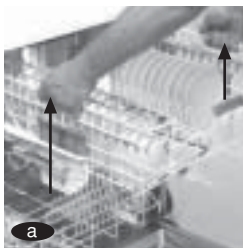

3

SELECCIÓN DEL PROGRAMA DE LAVADO

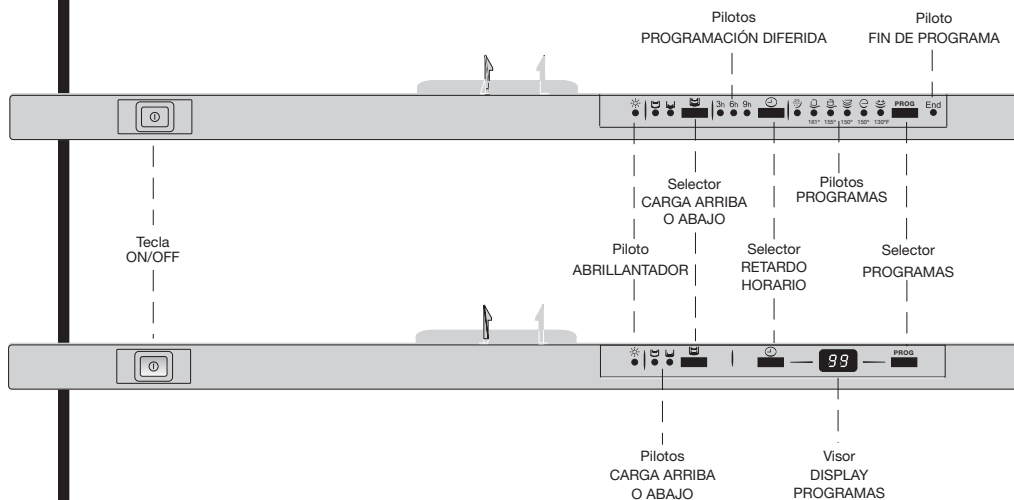

Para seleccionar el programa de lavado, debe seguir los siguientes pasos:

- Abrir la puerta del lavavajillas.
- Accionar **ON** en el lavavajillas, 
- Seleccionar el programa de lavado con la tecla **PROG**.
- En los modelos sin display, se iluminará un piloto que indicará cuál es el programa elegido, y en los modelos con display el número del programa seleccionado aparecerá en el display precedido de la letra "P".

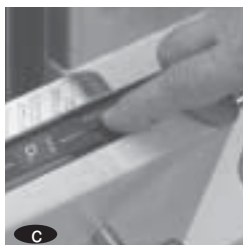
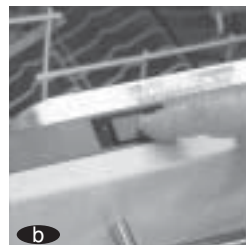
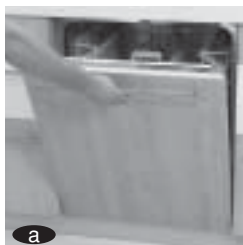

Dispone de varios tipos de programas en función del modelo del lavavajillas:
Es muy importante escoger bien el programa de lavado en función de la suciedad, la cantidad, y tipo de vajilla.

PROGRAMA	TEMPERATURA (°F)		TIPO DE VAJILLA	CANTIDAD DE DETERGENTE (g)
Prelavado P1			Para vajilla que no se va a lavar inmediatamente	Sin detergente
Super intensivo P2	161		Para vajilla y cacerolas super sucias	25+15
Intensivo P3	155		Para vajilla y cacerolas muy sucias	25+15
Normal P4	150		Para vajilla sucia	25+5
Automático P4	130-150	Auto	Para vajilla sucia	25+5
Económico P5	150	eco	Para vajilla poco sucia	25+5
Rápido P6	130		Para vajilla muy poco sucia	25
Mixto P7	130	mix	Para vajilla sucia y delicada	25+5
Express*** P8	105		Para vajilla muy poco sucia colocada sólo en el cestillo superior	20

*** El programa Express deberá utilizar detergente en polvo o líquido cuya disolución es la óptima.

4

SELECCIÓN DE LAS FUNCIONES ADICIONALES

Las funciones de lavado se deben seleccionar siempre después de elegir el programa de lavado. **Cualquier cambio de programa durante la selección anula las funciones previamente seleccionadas.**

Estas funciones permiten ajustar al máximo la carga, los tiempos y los consumos del lavado.

Las funciones adicionales son según modelos:



Tecla: Retardo horario

Permite retrasar el comienzo del lavado. Hay modelos que retardan el lavado 3, 6 ó 9 horas. En este caso, pulsando la tecla de retardo horario se iluminará un piloto que indicará la opción seleccionada.

En otros modelos se puede escoger el tiempo que desee retrasar el lavado de 1 a 9 horas con intervalo de 1 hora. Ideal para tarifa nocturna. En estos modelos, pulsando la tecla de retardo horario, el display indicará cuántas horas desea retrasar el comienzo del lavado.



Tecla: Carga arriba / abajo

Se utiliza sólo la mitad de capacidad del lavavajillas. Carga Arriba, en el cestillo superior, para las piezas más delicadas, y Carga Abajo, en el cestillo inferior, para cacerolas o piezas muy sucias. Válido en todos los programas.

IMPORTANTE

Si durante la selección de funciones adicionales se cambia de programa o se pulsa la tecla ON / OFF, se anulan todas las funciones seleccionadas.

NOTA ECOLÓGICA



Si el modelo dispone de Eco-Sensor podrá ahorrar un 25% de agua utilizando el programa Intensivo o Normal. El Eco-Sensor detecta el grado de suciedad del agua del prelavado y, si está suficientemente limpia, la reutilizará en el lavado.

5

PUESTA EN MARCHA

Una vez elegido el programa de lavado y seleccionado las funciones adicionales, cierre la puerta del lavavajillas **y automáticamente se pone en marcha.**

Cuando el lavavajillas está en funcionamiento y...

- Desea introducir una pieza más en el lavavajillas.
- Desea modificar el programa de lavado.

1. Abrir la puerta del lavavajillas.
2. Introduzca la pieza en el lavavajillas y/o modifique el programa de lavado.
3. Cerrar la puerta del lavavajillas.

Excepto si la modificación interfiere en la duración del programa de lavado seleccionado o bien es la opción de retardo. Entonces se debería pasar por la tecla ON/OFF () , para poder modificar su estado.

6

FIN DE PROGRAMA

Una vez finalizado el programa el lavavajillas emitirá un pitido continuo durante 3 segundos. Al abrir la puerta del lavavajillas puede verificar el fin del lavado al comprobar una señal luminosa en el emblecedor.



MODELOS
DISPLAY



7

CORTES EN EL SUMINISTRO ELÉCTRICO

Si se produce un corte en el suministro eléctrico, al restablecerse el mismo el

lavavajillas continúa su funcionamiento normal en el punto donde se había

parado (tiene memoria mínima de 12 horas, según modelos).

8

CONSEJOS BÁSICOS

Hay una serie de cuestiones que siempre ha de tener en cuenta. Si así lo hace, alargará la vida de su lavavajillas y mejorará la calidad del lavado.

- Llene el lavavajillas.** Trate de aprovechar al máximo la capacidad del lavavajillas, de este modo, se reducen los consumos de agua y electricidad y rebajará el nivel sonoro de su electrodoméstico.
- Coloque bien la vajilla.** Para que la calidad del lavado sea óptima, los distribuidores deben girar sin ningún tipo de obstáculos. Igualmente, las piezas deben estar correctamente colocadas para que el chorro del agua les alcance.
- Elección del programa.** Elija bien el programa de lavado, así como las funciones adicionales, según sus necesidades.
- Limpieza.** Limpie cada tres meses los filtros y los distribuidores. Asimismo, asegúrese de que los ha colocado correctamente.

LAVAVAJILLAS

MANTENIMIENTO Y LIMPIEZA DEL APARATO

Es recomendable que realice habitualmente las operaciones de limpieza con el fin de **alargar la vida de su lavavajillas**. Cada tres meses ha de realizar las siguientes operaciones:

- Limpieza del filtro.
 - Limpieza de los distribuidores.
 - Limpieza interior.
 - Limpieza exterior.
- De esta forma **alargará la vida de su lavavajillas**.

IMPORTANTE

Deje el lavavajillas abierto si tiene previsto ausentarse en un período largo de tiempo, con el fin de que el aire circule libremente por el interior de la máquina.

1

LIMPIEZA DEL FILTRO DE LAVADO

El filtro se compone de dos ó tres piezas, (según el modelo): filtro interior, filtro exterior y el protector de los filtros. Se encuentra en la parte baja del lavavajillas debajo del cestillo inferior.

- Tras extraer el cestillo inferior, se desmonta el filtro interior girándolo hacia la izquierda y sacándolo hacia arriba.
- Extraer el filtro exterior.
- Extraer el filtro protector (según modelos).

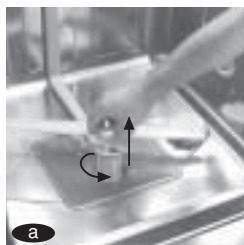

- Es de vital importancia colocar bien los filtros. Asegurar el protector de los filtros en su lugar. El filtro exterior se encaja

en su asiento. El filtro interior se coloca en su orificio y se gira hacia la derecha hasta que haga tope.

2

LIMPIEZA DE LOS DISTRIBUIDORES

El tercer distribuidor (según modelo), el distribuidor superior y el distribuidor inferior han de limpiarse cada tres meses. Desmontaje de los distribuidores:

- a El tercer distribuidor se desmonta presionando hacia arriba y desenroscándolo.
- b El distribuidor superior va montado en el cestillo superior. Para desmontarlo hay que desenroscarlo del todo.
- c El distribuidor inferior se desmonta aflojando hacia la izquierda la tuerca inferior y extrayéndolo hacia arriba.

Han de limpiarse bajo un chorro de agua con una esponja que no raye.

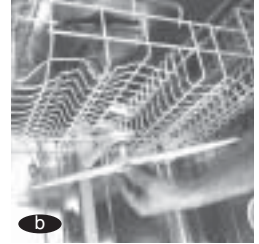
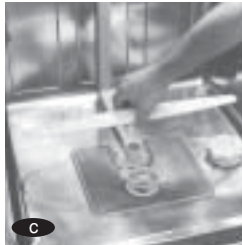

Los agujeros de salida del agua han de estar bien limpios. Si alguno está obstruido hay que desatascarlo. Monte los distribuidores.

IMPORTANTE

Antes de llevar a cabo cualquier operación de limpieza o mantenimiento, es aconsejable **desconectar el lavavajillas** de la red eléctrica.

3

LIMPIEZA DEL INTERIOR DEL APARATO

Hay que limpiar el lavavajillas cada tres meses para eliminar la suciedad estancada dentro de la máquina.

En vez de usar detergente hay que utilizar limpiamáquinas, (siga las instrucciones del fabricante para su uso).

4

LIMPIEZA DEL EXTERIOR DEL APARATO

Para limpiar el exterior utilice un paño húmedo con agua jabonosa. Utilice productos que no rayen y no sean abrasivos. Secar con un paño.



IMPORTANTE

Por seguridad, compruebe que la máquina no esté funcionando durante la limpieza.

LOCALIZACIÓN y SOLUCIÓN DE PROBLEMAS

1 PROBLEMAS TÉCNICOS O FUNCIONALES

Cuando el lavavajillas detecte una malfunción, le avisará con señales acústicas o visuales, según modelo.

En el canto superior de la puerta del lavavajillas hay una tabla indicativa con la identificación de las posibles incidencias.

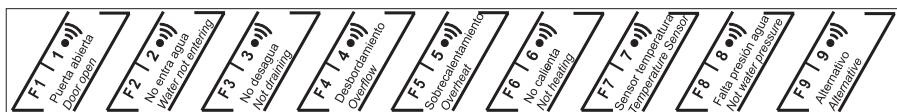

(F1) Modelos con display.

En estos modelos, la identificación aparece con la letra "F" seguida de un número (del 1 al 9).

1 ●● Modelos sin display.

Cuando haya una malfunción, el lavavajillas emitirá una serie de pitidos, que cesarán durante siete segundos y, seguidamente, volverán a sonar. Podrá identificar el tipo de malfunción contando el número de pitidos (1 pitido, Puerta abierta; 2 pitidos; No entra agua; y así sucesivamente).

Para que el lavavajillas deje de emitir pitidos pulse la tecla Arranque/Pausa.

Según el tipo de malfunción póngase en contacto con el SAT informándole del problema.

MALFUNCIÓN	MODELO CON DISPLAY	MODELO SIN DISPLAY
		Nº PITIDOS
Cerrar la puerta	F1	1
No entra agua	F2	2
No desagüa	F3	3
Desborda	F4	4
Sobrecalentamiento	F5	5
No caliente	F6	6
No detecta temperatura	F7	7
Falta de presión del agua	F8	8
No distribuye	F9	9

- **¿Por qué el lavavajillas no se pone en marcha?**

Puede ser debido a:

- No hay tensión en la red eléctrica.
- No se ha introducido bien el enchufe.
- Los fusibles de la instalación eléctrica están “saltados”.
- El lavavajillas no está conectado a la red eléctrica.
- No ha pulsado la tecla de On / Off (el indicador luminoso de esta tecla debe estar iluminado de forma fija).
- La puerta del lavavajillas está mal cerrada.
- No ha pulsado la tecla de arranque.

- **El lavavajillas se pone en marcha pero no entra el agua**

Puede ser debido a:

- No hay agua en la red.
- La llave de paso no está abierta.
- El filtro de la electroválvula de entrada de agua está obstruido.

- **No desagua, queda agua dentro de la cuba**

Puede ser debido a:

- El desague está atascado o mal instalado.
- El tubo de desagüe está obstruido o doblado.
- Los filtros están obstruidos.
- El programa seleccionado no ha concluido, espere hasta que finalice.

- **Quedan rastros de detergente en el dosificador o en la contrapuerta**

Puede ser debido a:

- Algún elemento de la vajilla impide la apertura del dosificador.
- El detergente está caducado o no es el adecuado.
- Los distribuidores tropiezan con algún elemento de la vajilla.
- Los orificios de los distribuidores están taponados.
- El depósito del detergente estaba húmedo al colocar el detergente. El depósito ha de estar seco.

- **Se forma espuma no habitual:**

- Ha echado detergente de lavado a mano en vez del especial de lavavajillas.

- **El lavavajillas produce ruidos extraños**

Puede ser debido a:

- No ha colocado la vajilla correctamente.
- Los distribuidores tropiezan con algún elemento de la vajilla.

2

PROBLEMAS CON LA EFICACIA DE LAVADO**• Restos de suciedad o de alimentos en la vajilla**

Puede ser debido a:

- El filtro de lavado está colocado incorrectamente, sucio u obstruido.
- Los orificios de los distribuidores están sucios o los distribuidores están bloqueados con alguna pieza de la vajilla.
- El detergente no es el adecuado o es insuficiente.
- La vajilla no está colocada correctamente. Hay piezas en contacto con otras.
- Hay un exceso de carga en los cestillos.
- El programa de lavado no es el adecuado.
- El desagüe está bloqueado.
- Las piezas tienen restos de comida excesivamente resecos.

• La vajilla queda blanca

Puede ser debido a:

- Insuficiente detergente o abrillantador.
- Se ha empleado un detergente libre de fosfato. Realizar una prueba con detergente con fosfato.

• La vajilla no queda seca

Puede ser debido a:

- Falta abrillantador.
- La regulación del abrillantador no es adecuada.
- La vajilla está mal colocada.
- Se ha retirado demasiado pronto la vajilla.
- El programa de lavado no es el adecuado.

• El vidrio o el cristal queda con aspecto lechoso o con arañazos

Puede ser debido a:

- Las piezas no son aptas para lavavajillas.
- El detergente no es el adecuado.

• El vidrio o el cristal queda con aspecto opaco

- El abrillantador es insuficiente.

• En los vasos y cubiertos hay velos y los vasos presentan un aspecto metálico

- Dosificación excesiva de abrillantador.

• Las piezas de acero inoxidable o de acero fino tienen manchas

Puede ser debido a:

- Las piezas no son aptas para lavavajillas.
- La vajilla no está bien colocada.
- Se ha utilizado demasiado detergente.
- Acero de baja calidad.

LAVAVAJILLAS

ADVERTENCIAS

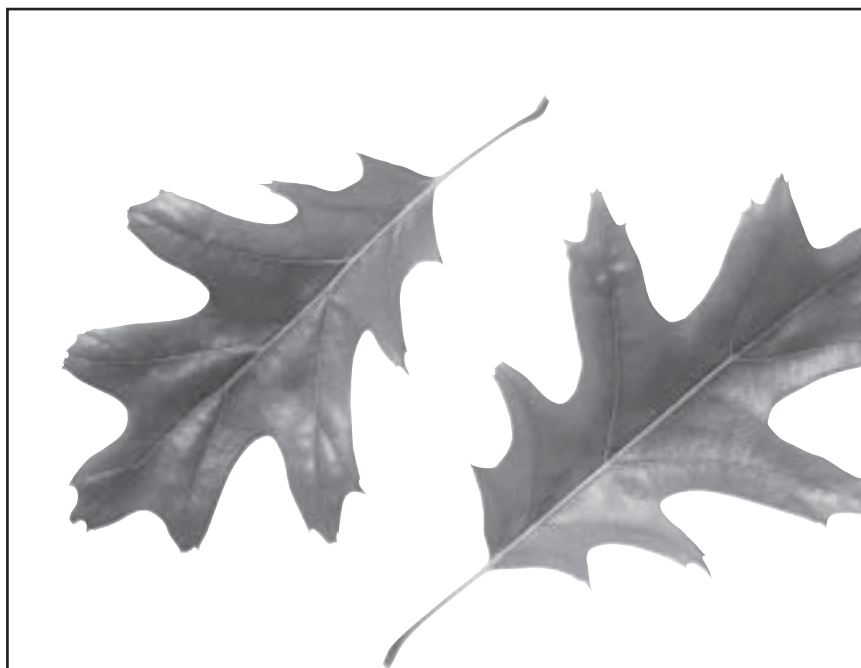

NOTA ECOLÓGICA

Con objeto de **preservar el medio ambiente** entregue su aparato usado en un centro oficial de recogida o recuperación de materiales reciclables.

Antes de deshacerse de su aparato usado inutilicelo, cortando el cable de conexión con el enchufe.

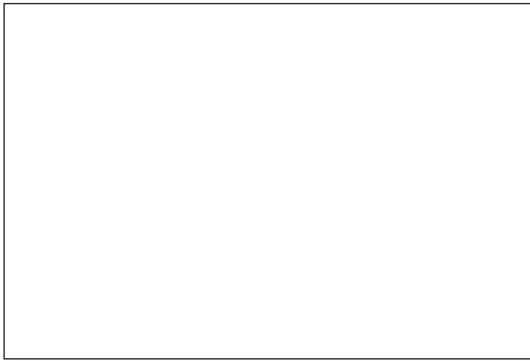



**FAGOR AMERICA, INC.
PO BOX 94
LYNDHURST, NJ 07071**

**Toll Free: 1.800.207.0806
Email: infoappliances@fagoramerica.com**

www.fagoramerica.com

The manufacturer reserves the right to modify the items described in this manual.
Le producteur se réserve le droit de modifier les articles décrits dans cette guide.
El fabricante se reserva el derecho de modificar los productos descritos en este manual.