

beko

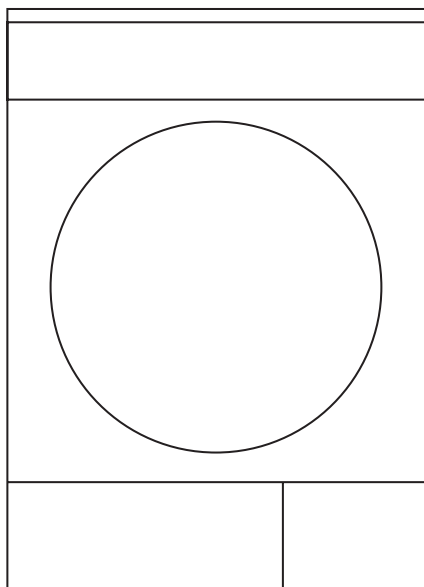

Sèche-linge
Manuel de l'utilisateur



Veillez d'abord lire ce manuel!

Chère cliente, cher client,

Nous espérons que vous obtiendrez les meilleurs résultats de cet appareil produit dans des entreprises de pointe et testé par une procédure de contrôle de qualité stricte.

Veillez donc lire le manuel de l'utilisateur en entier avant d'utiliser l'appareil et le conserver pour le consulter à l'avenir. Si vous transférez le produit à quelqu'un d'autre, donnez-lui aussi le manuel.

Le manuel de l'utilisateur vous aidera à utiliser votre produit d'une manière rapide et sûre.

- Veuillez le lire avant toute installation et toute mise en marche de votre machine.
- Respectez toujours les consignes de sécurité.
- Conservez ce manuel d'utilisation à portée de main pour référence ultérieure.
- Lisez aussi les autres documents fournis avec l'appareil.

Veillez garder à l'esprit que ce manuel peut s'appliquer à plusieurs autres modèles. Les différences entre les modèles seront identifiées dans le manuel.

Explication des symboles

Les symboles suivants sont utilisés tout au long du manuel d'utilisation :

 Lisez les instructions.

 Informations importantes ou conseils pratiques relatives à l'utilisation.

 Avertissement contre des situations dangereuses concernant la vie et les biens.

 Avertissement pour des chocs électriques.

 Avertissement de risque d'incendie.

 Avertissement concernant les surfaces chaudes.

TABLE DES MATIERES

1 Sèche-linge 4

Vue d'ensemble	4
Caractéristiques techniques.....	5

2 Consignes de sécurité importantes 6

Sécurité générale.....	6
Utilisation prévue	7
Sécurité des enfants	7
Conformité avec la directive DEEE et mise au rebut des déchets :.....	8
Conformité avec la directive LdSD :	8
Informations relatives à l'emballage	8

3 Installation 9

Emplacement d'installation approprié.....	9
Enlever le montage de sécurité réservé au transport	9
Installation de l'appareil encastré	9
Montage sur un lave-linge	9
Raccorder le conduit d'évacuation.....	10
Réglage des pieds.....	10
Branchement électrique	10
Première mise en service	10
Transport de l'appareil.....	11
Avertissements sur les bruits	11

4 Préparatifs pour le séchages 12

Mesures à adopter pour économiser de l'énergie.....	12
Linge adapté à un séchage en machine	12
Linge non adapté à un séchage en machine...	12
Préparation du linge au séchage	12
Capacité de charge appropriée	13
Chargement du linge.....	14

5 Sélection d'un programme et utilisation de votre appareil 15

Préparation de l'appareil.....	16
Sélection des programmes	16
Programmes principaux.....	16
Programmes additionnels	16
Fonctions optionnelles.....	19
Symboles d'avertissement	19
Lancement du programme	20

Déroulement du programme.....	20
Sécurité enfants.....	21
Modification du programme en cours après son démarrage.....	21
Annulation du programme	21
Fin du programme	22

6 Entretien et nettoyage 23

Filtre / Surface intérieure de la porte de chargement	23
Nettoyage des capteurs	23
Vidanger le réservoir d'eau	24
Nettoyer le tiroir du filtre	24
Nettoyage de l'évaporateur	26

7 Résolution de problèmes 27

1 Sèche-linge

Vue d'ensemble

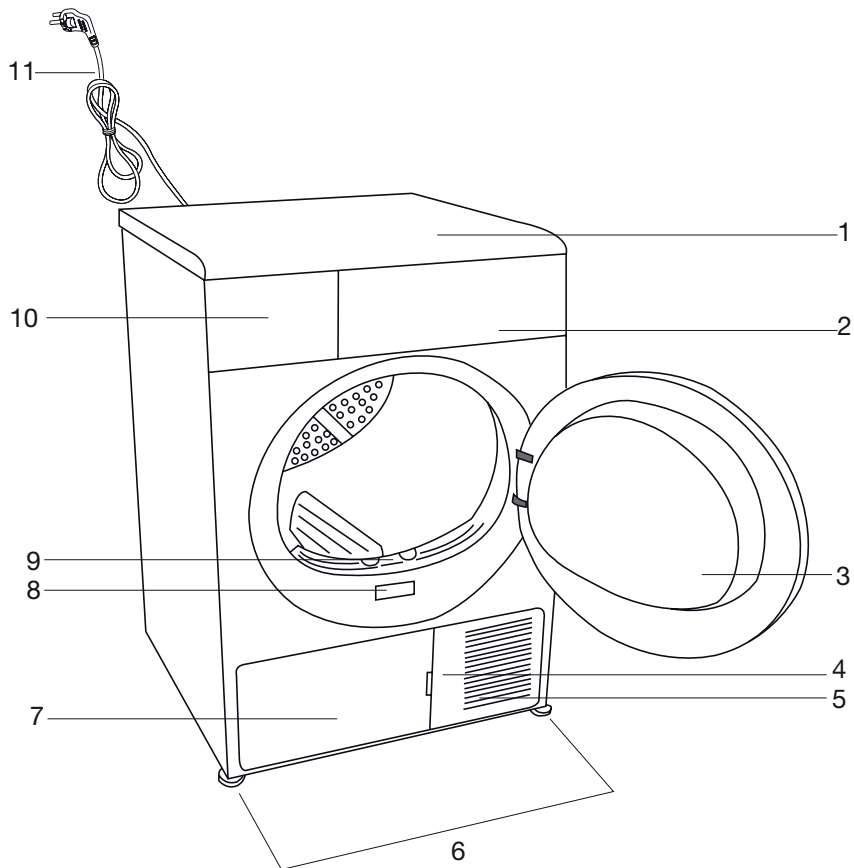

- | | |
|--|------------------------------|
| 1. Bandeau supérieur | 7. Plaque de protection |
| 2. Bandeau de commande | 8. Fiche signalétique |
| 3. Porte de chargement | 9. Filtre anti-peluches |
| 4. Onglet d'ouverture de la plaque de protection | 10. Tiroir du réservoir déau |
| 5. Grille d'aération | 11. Cable d'alimentation |
| 6. Pieds réglables | |

Caractéristiques techniques

FR

Hauteur (réglable)	84,6 cm
Largeur	59,5 cm
Profondeur	59,8 cm
Capacité (max.)	8 kg
Poids net (utilisation de la porte avant en plastique)	50,5 kg
Poids net (utilisation de la porte avant en verre)	52,5 kg
Tension	Voir fiche signalétique
Puissance de sortie nominale	
Code du modèle	

La fiche signalétique se trouve derrière la porte de chargement.

Les spécifications de cet appareil peuvent être modifiées sans préavis, dans le but d'améliorer la qualité du produit. Les schémas présentés dans ce manuel sont indicatifs et peuvent ne pas correspondre exactement à votre produit.

Les valeurs indiquées sur les étiquettes de la machine ou dans les documents fournis avec celle-ci, ont été obtenues en laboratoire, conformément aux normes applicables. Ces valeurs peuvent varier en fonction des conditions d'utilisation et d'environnement de l'appareil.

2 Consignes de sécurité importantes

Cette section comprend des consignes de sécurité qui vous aideront à vous protéger contre les risques de blessures corporelles ou de dégâts matériels. Le non respect de ces consignes annulera toute garantie.

Sécurité générale

- N'installez jamais votre appareil sur un sol recouvert de moquette. Dans le cas contraire, l'absence de circulation d'air en-dessous de votre machine pourrait entraîner la surchauffe des pièces électriques. Ceci pourrait engendrer des problèmes avec votre appareil..
- Ne faites pas fonctionner la machine si le câble d'alimentation ou la prise est endommagé! Appelez l'agent du service agréé.
- N'apportez aucune modification à la prise fournie avec le produit. Si la prise n'est pas compatible avec la prise murale, faites changer celle-ci par un électricien qualifié.
- Ne touchez jamais la prise avec des mains mouillées. Ne débranchez jamais la machine en tirant sur le câble, saisissez uniquement la prise pour la débrancher.
- Branchez le produit à une prise équipée d'une mise à la terre protégée par un fusible de capacité adaptée, tel qu'indiqué dans le tableau des caractéristiques techniques.
- Le câble d'alimentation du produit est équipé d'un conducteur et d'une prise de terre permettant la mise à la terre du produit. Cette prise doit être installée correctement et être insérée dans une prise murale équipée d'une prise de terre, conformément à la législation et aux réglementations locales. L'installation de la mise à la terre réduit le risque d'électrocution en créant une voie à faible résistance pour le flux électrique en cas de dysfonctionnement ou de panne. Ne négligez pas de demander à un électricien qualifié d'effectuer l'installation de mise à la terre. Si vous avez le moindre doute concernant le branchement de mise à la terre, faites-le vérifier par un électricien qualifié, un agent de service ou par du personnel de maintenance. Notre entreprise ne pourra être tenue responsable de dommages liés à une utilisation de l'appareil sans prise de terre en conformité avec les règlements locaux.
- Ce produit ne doit pas être branché pendant les travaux d'installation, de maintenance, de nettoyage et de réparation.
- Les procédures d'installation et de réparation doivent toujours être effectuées par l'agent du service agréé. Le fabricant ne saurait être tenu responsable des dommages découlant de manœuvres réalisées par des personnes non autorisées.
- N'utilisez pas d'appareils électriques à l'intérieur du produit.
- Ne raccordez pas la sortie d'air du produit aux orifices d'évacuation utilisés pour l'évacuation des fumées des appareils fonctionnant à l'essence ou à d'autres types de carburants.
- Vous devez aménager une ventilation suffisante pour éviter l'accumulation des gaz s'échappant d'appareils à combustion d'essence ou d'autres types de carburants. Cela comprend également les flammes nues pouvant être générées suite à l'effet de retour de flamme.
- Veillez à ce que les orifices d'admission d'air ne soient pas obstrués
- Les articles lavés ou nettoyés avec du diesel, de l'essence, des solvants de nettoyage à sec et d'autres matériaux combustibles ou explosifs, ainsi que les articles contaminés ou tachés par ce type de matériaux, ne doivent pas être séchés dans le produit car ils dégagent des vapeurs inflammables ou explosives.
- Ne séchez pas d'articles nettoyés à l'aide de produits chimiques dans le sèche-linge.
- La lingerie contenant des renforts métalliques ne doit pas être placée dans le sèche-linge. Le sèche-linge peut être endommagé si des armatures métalliques se détendent et se cassent durant le séchage.
- N'essayez jamais de réparer la machine vous-même. Ne réalisez aucune opération de réparation ou de remplacement sur le produit, même si vous savez ou possédez les capacités pour les effectuer, sauf si cela est expressément mentionné dans les instructions d'utilisation ou dans le manuel de service fourni. Dans le cas contraire, vous exposerez votre vie ainsi que celle d'autres personnes.
- Pour les problèmes que vous ne pouvez pas résoudre en appliquant les procédures des consignes de sécurité, éteignez et débranchez l'appareil et appelez l'agent du service agréé.
- Ne tentez pas d'atteindre des articles dans la machine si le tambour fonctionne.
- N'utilisez pas de rallonges, de multiprises ou d'adaptateurs pour brancher le sèche-linge au secteur pour réduire le risque d'incendie et d'électrocution.
- Ne lavez jamais l'appareil en versant ou répandant de l'eau dessus! Vous vous exposeriez à un risque d'électrocution !

 La dernière partie du cycle de séchage, le cycle de refroidissement, est réalisée sans chaleur pour garantir que les articles soient maintenus à une température qui ne les endommagera pas. Si vous ouvrez la porte de chargement avant la fin du cycle de refroidissement, de la vapeur chaude s'échappera.

 N'arrêtez jamais le sèche-linge avant la fin du programme. Si vous devez le faire, enlevez rapidement tout le linge et placez-le dans un endroit approprié pour dissiper la chaleur.

- Nettoyez toujours le filtre à peluche avant ou après chaque chargement. N'utilisez jamais le sèche-linge sans le filtre à peluche.
- Nettoyez l'intérieur et le conduit d'échappement du produit régulièrement. Empêchez l'accumulation de fibres, poussières et saletés autour de la zone d'évacuation des gaz et dans les zones adjacentes.
- La prise du câble d'alimentation doit être accessible facilement après l'installation.
- Ne séchez pas de linge non lavé dans le sèche-linge.
- Les articles tachés avec des huiles de cuisson, de l'acétone, des alcools, de l'essence, du kérosène, des détachants, de l'essence de térébenthine, de la paraffine, des détachants pour paraffine, doivent être lavés à l'eau chaude avec une grande quantité de détergent avant d'être placés dans le sèche-linge.
- Le linge ou les oreillers garnis de mousse de caoutchouc (mousse de latex), les bonnets de bain, les textiles imperméables, les matériaux contenant des renforts en latex et des coussinets en mousse de caoutchouc, ne peuvent pas être séchés en machine.
- N'utilisez pas d'adoucissants ou de produits destinés à éliminer l'électricité statique sauf si cela est recommandé par le fabricant du produit en question.
- Utilisez des adoucissants, des produits anti-statiques etc conformément aux consignes de leurs producteurs.
- N'installez pas le produit derrière une porte équipée d'une serrure, d'une porte coulissante ou d'une porte équipée d'une charnière pouvant heurter l'appareil.
- N'installez pas le séchoir, ou ne le laissez pas dans des endroits où il pourrait être exposé aux conditions extérieures.
- Votre appareil peut être utilisé à des températures entre +5°C et +35°C. Si les conditions d'utilisations sortent de ces températures, le fonctionnement du produit sera altéré et il pourra être endommagé.

- Ne jouez pas avec les commandes.
- Débranchez la machine lorsque celle-ci n'est pas utilisée.
- Retirez la porte de chargement du compartiment de séchage avant de jeter ou de mettre au rebut le produit.
- Vérifiez tous les vêtements avant le remplissage et assurez-vous qu'il n'y a pas de briquets, de pièces de monnaies, d'éléments métalliques, d'aiguilles, etc. dans leurs poches ou sur eux.
- Assurez-vous que des animaux domestiques ne pénètrent pas dans l'appareil. Vérifier le tambour de l'appareil avant de l'utiliser.
- Assurez-vous que les accessoires et pièces originaux sont utilisés lors des travaux de maintenance.
- Ne vous appuyez pas sur la porte de chargement quand elle est ouverte. Cet appareil peut basculer.
- Quand l'appareil n'est pas utilisé ou quand vous videz le linge après la fin du séchage, éteignez la machine avec le bouton Marche/Arrêt. Si le bouton Marche/Arrêt est sur la position Marche (quand la machine est branchée), gardez la porte de chargement fermée.

Utilisation prévue

- Cet appareil a été conçu pour un usage domestique. Il ne doit pas être utilisé à d'autres fins.
- L'appareil ne peut être utilisé que pour le séchage des textiles signalés conformes.
- Dans votre machine, ne séchez que des articles qui sont cités dans votre manuel d'utilisation.
- Cet appareil n'est pas destiné à être utilisé par des personnes (enfants compris) présentant des capacités physiques, sensorielles ou mentales réduites, ou un manque d'expérience et de connaissances, sauf si un contrôle ou des instructions spécifiques leur ont été fournies concernant l'utilisation de la machine, par une personne responsable de leur sécurité.

Sécurité des enfants

- Les appareils électriques sont dangereux pour les enfants. Maintenez-les à l'écart de la machine lorsque celle-ci fonctionne. Ne les laissez pas jouer à proximité de la machine.
- Ne laissez pas les enfants s'asseoir/grimper ou entrer dans la machine.
- N'oubliez pas de fermer la porte de chargement quand vous quittez la pièce où l'appareil est situé.
- Les matériaux d'emballage sont dangereux pour les enfants. Mettez les matériaux d'emballage hors de portée des enfants ou débarrassez-vous-en, en les classant conformément aux directives sur les déchets.

Conformité avec la directive DEEE et mise au rebut des déchets :

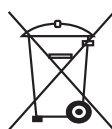

Ce produit est conforme à la directive DEEE (2012/19/UE) de l'Union européenne). Ce produit porte un symbole de classification pour la mise au rebut des équipements électriques et électroniques (DEEE). Le présent produit a été fabriqué avec des pièces et du matériel de qualité supérieure susceptibles d'être réutilisés et

adaptés au recyclage. Par conséquent, nous vous conseillons de ne pas le mettre au rebut avec les ordures ménagères et d'autres déchets à la fin de sa durée de vie. Au contraire, rendez-vous dans un point de collecte pour le recyclage de tout matériel électrique et électronique. Veuillez vous rapprocher des autorités de votre localité pour plus d'informations concernant le point de collecte le plus proche.

Conformité avec la directive LdSD :

L'appareil que vous avez acheté est conforme à la directive LdSD (2011/65/UE) de l'Union européenne. Il ne comporte pas les matériels dangereux et interdits mentionnés dans la directive.

Informations relatives à l'emballage

Les matériaux d'emballage de cet appareil sont fabriqués à partir de matériaux recyclables, conformément à nos réglementations nationales en matière d'environnement. Ne mélangez pas les matériaux d'emballage avec les déchets domestiques ou d'autres déchets. Amenez-les plutôt aux points de collecte des matériaux d'emballage, désignés par les autorités locales.

3 Installation

Consultez votre agent de service agréé le plus proche pour l'installation de votre produit. Pour mettre l'appareil en état de marche, assurez-vous que l'électricité et le système de vidange de l'eau sont adaptés avant d'appeler l'agent du service agréé. Si ce n'est pas le cas, contactez un technicien et un plombier qualifié pour que les dispositions nécessaires soient effectuées.

i La préparation de l'installation du produit et les installations électriques et d'évacuation d'eau sont sous la responsabilité du client

! L'installation et les branchements électriques du produit doivent être effectués par l'agent du service agréé. Le fabricant ne saurait être tenu responsable des dommages découlant de manœuvres réalisées par des personnes non autorisées.

! Avant l'installation, vérifiez visuellement si le produit présente des défauts. Si c'est le cas, ne procédez pas à l'installation. Des produits endommagés peuvent présenter des risques pour votre sécurité.

! Attendez 12 heures avant de faire fonctionner votre sèche-linge.

Emplacement d'installation approprié

- Installez l'appareil sur une surface stable et régulière.
- Le sèche-linge est lourd. Ne le déplacez pas tout vous-même.
- Utilisez votre produit dans environnement bien aéré et non poussiéreux.
- N'obstruez pas les conduites d'air se trouvant à l'avant et sur le dessous de la machine avec des matériaux tels que de la moquette, des morceaux de ou du ruban adhésif.
- N'installez pas le produit derrière une porte équipée d'une serrure, d'une porte coulissante ou d'une porte équipée d'une charnière pouvant heurter l'appareil.
- Lorsque le produit est installé, il doit rester au même endroit où ont été réalisés les branchements. Quand vous installez le produit, assurez-vous que sa paroi arrière n'est en contact avec rien (robinet, prise, etc). Veillez aussi à choisir un lieu d'installation que vous ne devrez pas changer après.
- Maintenez au moins 1,5 cm d'écart avec les bords des autres meubles.

! N'installez pas l'appareil au-dessus du câble d'alimentation.

Enlever le montage de sécurité réservé au transport

! Enlever le montage de sécurité, réservé au transport avant d'utiliser l'appareil pour la première fois.

1. Ouvrez la porte de chargement.
2. Vous trouverez un sac en nylon dans le tambour qui contient un morceau de mousse de polystyrène. Tenez-le au niveau de la section portant l'inscription XX. XX.
3. Tirez le nylon vers vous et enlevez le montage de sécurité, réservé au transport.

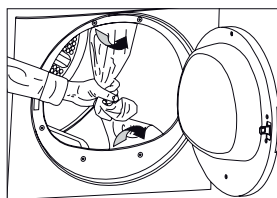

! Assurez-vous qu'aucun élément du montage de sécurité réservé au transport ne reste dans le tambour.

Installation de l'appareil encastré

- Ce produit peut être installé sous un plan de travail si la hauteur du plan est suffisante.

! Ne faites jamais fonctionner le sèche-linge sans que le panneau supérieur soit en place.

Profondeur du sèche-linge	60 cm	54 cm
Numéro de stock du composant d'installation de meuble bas	2979700100	2973600100

- Laissez au moins 3 cm autour des côtés et de l'arrière du produit quand vous l'installez sous un plan de travail ou dans un placard.

Montage sur un lave-linge

- Un dispositif de fixation doit être utilisé entre les deux machines pour pouvoir utiliser le sèche-linge sur un lave-linge. Ce dispositif de fixation

(2977200100 blanc/2977200400 gris) doit être installé par l'agent du service agréé.

- Le poids total de la machine à laver et du sèche-linge en chargement plein quand ils sont placés l'un sur l'autre atteint environ 180 kilos. Placez l'appareil sur un sol solide qui a une capacité de résistance suffisante!

Raccorder le conduit d'évacuation

Dans les appareils équipés d'un condensateur, l'eau accumulée au cours du cycle de séchage est récupérée dans le réservoir d'eau. Vous devez vidanger l'eau accumulée après chaque cycle de séchage.

Vous pouvez évacuer directement l'eau grâce au tuyau de vidange fourni avec la machine au lieu de vidanger régulièrement l'eau accumulée dans le réservoir.

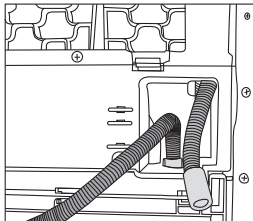
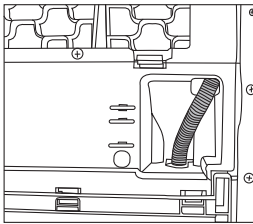

Raccord du tuyau de vidange de l'eau

1. Tirez le tuyau dans l'appareil avec la main pour le débrancher de l'endroit où il est branché. N'utilisez aucun outil pour retirer ce tuyau.
2. Branchez une extrémité du tuyau de vidange fourni séparément avec le produit au point de raccord d'où vous avez enlevé le tuyau de l'appareil à l'étape précédente.
3. L'autre extrémité du tuyau de vidange peut être directement raccordée au tuyau d'évacuation des eaux usées ou au lavabo.

 Le tuyau doit être fixé sur tous les types de raccordement. Votre maison sera inondée si le tuyau se détend durant l'évacuation de l'eau.

 Le tuyau de vidange de l'eau doit être attaché à une hauteur maximum de 80 cm.

 Veillez à ce que le tuyau de vidange de l'eau ne soit pas bloqué ou plié entre la vidange et la machine.

Réglage des pieds

Afin de s'assurer que votre appareil fonctionne en silence et sans vibration, il doit être stable, horizontal et équilibré sur ses pieds. Équilibrez la machine en réglant les pieds.

Tournez les pieds vers la droite ou la gauche, jusqu'à ce que la machine soit stable et horizontale.

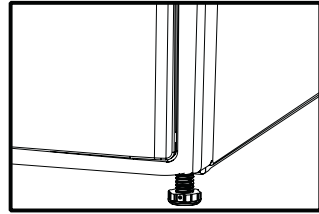

 Ne dévissez jamais les pieds réglables de leurs logements.

Branchement électrique

Branchez le produit à une prise équipée d'une mise à la terre protégée par un fusible de capacité adaptée, tel qu'indiqué dans le tableau des caractéristiques techniques. Notre entreprise ne pourra être tenue responsable de dommages liés à une utilisation de l'appareil sans prise de terre en conformité avec les règlements locaux.

- Le branchement doit être conforme à la réglementation en vigueur dans votre pays.
- La prise du câble d'alimentation doit être accessible facilement après l'installation.
- La tension et la protection admise du fusible ou du disjoncteur sont précisées dans la section « Spécifications techniques ». Si la valeur de courant du fusible ou du disjoncteur de votre domicile est inférieure à 10 ampères, demandez à un électricien qualifié d'installer un fusible de 10 ampères.
- La tension spécifiée doit être égale à celle de votre réseau électrique.
- Ne réalisez pas de branchements en utilisant des rallonges ou des multiprises.
- Une distance de contact minimum de 3 mm doit être respectée entre le fusible et les interrupteurs principaux.

 Le câble d'alimentation endommagé doit être remplacé par l'agent du service agréé.

 Si le produit est défectueux, il ne doit pas être utilisé tant qu'il n'a pas été réparé ! Vous vous exposez à un risque d'électrocution !

Première mise en service

Avant de commencer à utiliser le produit, assurez-vous que tous les préparatifs sont effectués en conformité avec les instructions des sections "Consignes importantes de sécurité" et "Installation".

Transport de l'appareil

1. Débranchez l'appareil avant de le transporter.
 2. Retirez le tuyau d'évacuation de l'eau (le cas échéant) et les raccords de cheminée.
 3. Videz complètement l'eau du réservoir.
-  Nous vous recommandons de porter l'appareil en position verticale. S'il n'est pas possible de la transporter en position verticale, la machine doit être transportée en l'inclinant sur la droite vue de face. Après avoir installé l'appareil dans son nouvel emplacement, vous devez attendre 12 heures avant de le redémarrer.

Avertissements sur les bruits

-  Il est normal d'entendre un bruit métallique venant du compresseur durant le fonctionnement.

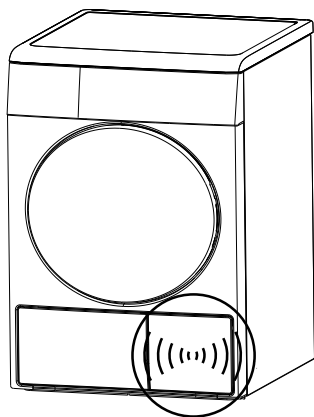

-  L'eau accumulée pendant le fonctionnement est pompée vers le réservoir d'eau. Il est normal d'entendre un bruit de pompe pendant cette phase.

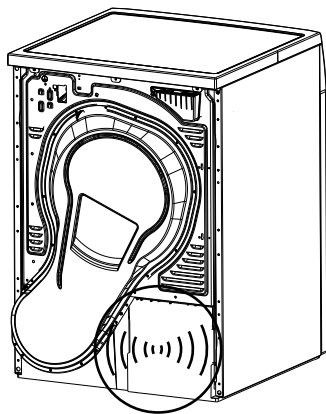

4 Préparatifs pour le séchages

Mesures à adopter pour économiser de l'énergie

Les informations suivantes vous aideront à utiliser l'appareil d'une manière écologique et énergétiquement efficace.

- Faites fonctionner l'appareil avec une capacité conforme au programme que vous avez choisi et veillez à ne pas le surcharger.
- Essorez le linge à la vitesse maximale au cours du lavage. Cela permet de réduire le temps de séchage et la consommation énergétique.
- Séchez le même type de linge ensemble.
- Veuillez suivre les informations contenues dans le manuel d'utilisation pour la sélection de programme.
- Laissez suffisamment d'espace devant et derrière le séchoir pour la circulation de l'air. N'obstruez pas la grille à l'avant de la machine.
- N'ouvrez pas la porte de la machine pendant le séchage sauf si cela est nécessaire. Si vous devez ouvrir la porte, veillez à ne pas la laisser ouverte trop longtemps.
- N'ajoutez pas de linge mouillé en cours de séchage.
- Les peluches et fibres qui se dégagent du linge dans l'air au cours du cycle de séchage sont récupérées par le « Filtre à peluche ». Nettoyez toujours le filtre à peluche avant ou après chaque chargement.
- Nettoyez le tiroir du filtre régulièrement, quand le symbole d'avertissement du nettoyage du tiroir de filtre apparaît ou après 3 cycles de séchage
- Ventilez la pièce où est situé le sèche-linge pendant le séchage.
- Pour les modèles avec une lampe, fermez la porte si le bouton Marche/Arrêt est enfoncé (si l'appareil est branché) quand l'appareil n'est pas en fonctionnement.

Linge adapté à un séchage en machine

i Respectez toujours les consignes figurant sur l'étiquette des vêtements. Séchez uniquement le linge dont l'étiquette stipule que l'utilisation du sèche-linge est appropriée en sélectionnant le programme adapté.

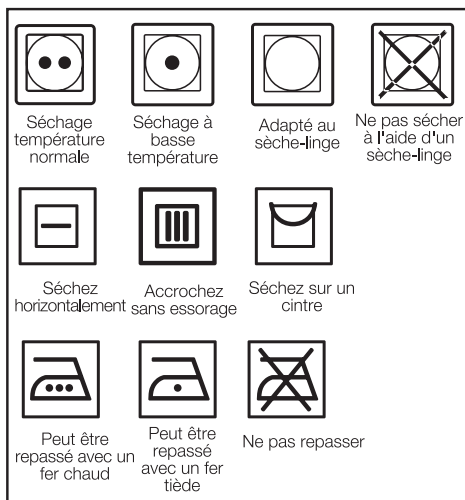

Linge non adapté à un séchage en machine

- Le linge et les éléments mentionnés ci-dessous ne conviennent pas à un séchage au sèche-linge.
- Linge avec des attaches en métal telles que boutons en métal, armatures en métal ou boucles de ceinture.
- Vêtements en laine ou soie, bas en nylon, tissus délicats brodés et sacs de couchage.
- Vêtements en tissu délicat et précieux.
- Rideaux de tulle.
- Eléments en fibres hématiques, tels que coussins et édredons.
- Linge très mouillé.
- Linge sale non lavé.
- Le linge nettoyé, lavé ou taché avec du gasoil, du fuel, les solvants de lavage à sec, les produits chimiques industriels ou les autres matériels combustifs ou explosifs ne doivent pas être séchés dans le sèche-linge.
- Les articles tachés avec des huiles de cuisson, de l'acétone, de l'alcool, de l'essence, du kérosène, des détachants, de l'essence de térébenthine, de la paraffine, des détachants pour paraffine, doivent être lavés à l'eau chaude avec une grande quantité de détergent avant d'être placés dans le sèche-linge.

Préparation du linge au séchage

- Vérifiez tous les vêtements avant le remplissage et assurez-vous qu'il n'y a pas de briquets, de pièces de monnaies, d'éléments métalliques, d'aiguilles, etc. dans leurs poches ou sur eux.
 - Il se peut que le linge soit emmêlé suite au lavage. Séparez votre linge avant de le placer dans le sèche-linge.
 - Triez votre linge en fonction de son type et de son épaisseur. Séchez le même type de linge ensemble. Par exemple, les torchons de cuisine peu épais et les nappes sèchent plus vite que les serviettes de bain épaisses.
- i** Le linge doit être essoré à la vitesse d'essorage maximale que la machine permet en fonction du type de tissu.

Capacité de charge appropriée

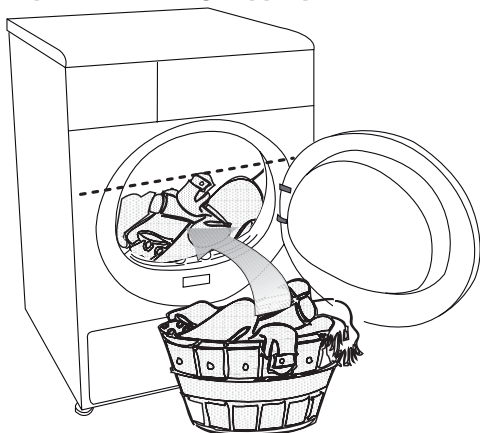

Suivez les consignes du "Tableau de sélection de programme et de consommation". Ne chargez pas plus que les capacités indiquées dans le tableau.

- i** Il n'est pas recommandé de charger le sèche-linge avec du linge excédant le niveau indiqué sur le schéma. Les performances de séchage se réduiront si la machine est surchargée. De plus, le sèche-linge et le linge peuvent être endommagés.

Les poids suivants sont donnés à titre indicatifs.

Linge de maison	Poids approximatif (g)
Edredon en coton (double)	1500
Edredons en coton (simple)	1000
Drap de lit (double)	500
Drap de lit (simple)	350
Grande nappe	700
Petite nappe	250
Serviette à thé	100
Serviette de bain	700
Essuie-mains	350

Linge	Poids approximatif (g)
Chemisier	150
Chemise en coton	300
Chemises	200
Robe en coton	500
Robe	350
Jeans	700
Mouchoirs (10 articles)	100
T-Shirt	125

Chargement du linge

1. Ouvrez la porte de chargement.
 2. Introduisez le linge dans la machine sans le comprimer.
 3. Poussez la porte de chargement pour la fermer.
- ⚠️ Veillez à ce qu'aucun article ne soit coincé dans la porte.

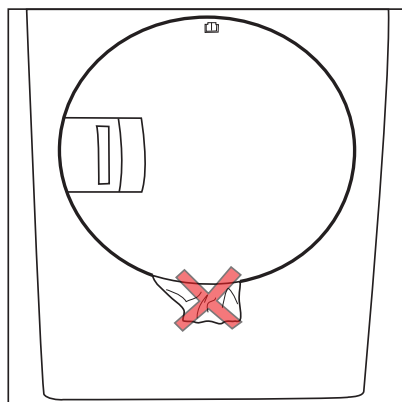
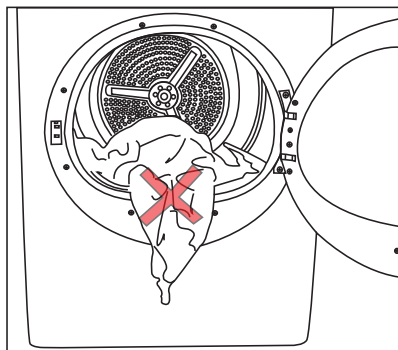

5 Sélection d'un programme et utilisation de votre appareil

Bandeau de commande

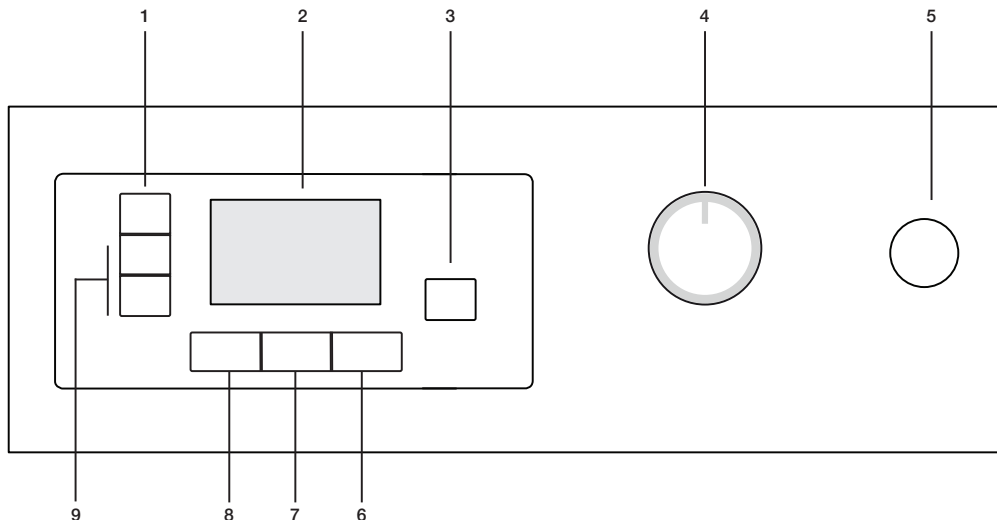

1. Vitesse d'essorage de la machine à laver / Bouton de sélection de programme minuté
2. Affichage
3. Bouton départ/pause/annulation
4. Sélecteur de programmes
5. Bouton marche/arrêt
6. Bouton Anti-froissement
7. Bouton niveau de séchage
8. Bouton annulation de l'alerte sonore
9. Boutons de départ différé

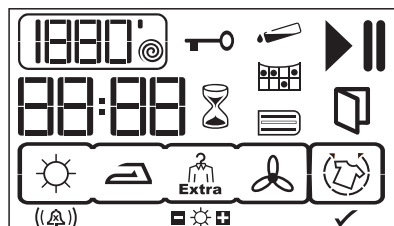

- 1800' ● Vitesse d'essorage / Programmes minutés*
- ▶ Symbole de fonctionnement
- || Symbole pause
- 🚰 Symbole d'avertissement réservoir d'eau
- 🧺 Icône d'avertissement de nettoyage du filtre
- 🧺 Icône d'avertissement de nettoyage du tiroir du filtre
- 88:88 Indicateur de temps restant**
- 🔑 Icône d'avertissement de sécurité enfants
- 🕒 Mode de départ différé
- 🚪 Symbole d'avertissement de porte ouverte
- ☀️ Mode anti-froissement
- 🔔 ((🔔)) Niveau d'avertissement sonore / Annuler l'avertissement sonore
- ☀️ Niveau de séchage
- ✅ L'anti-froissement est activé

* La vitesse d'essorage est utilisée pour afficher le temps restant de façon plus précise. Ceci n'affecte pas les performances de votre machine.

** Le temps qui apparaît à l'écran indique le temps restant jusqu'à la fin du programme et change en fonction du niveau d'humidité du linge.

Préparation de l'appareil

1. Branchez la machine.
2. Introduisez le linge dans la machine.
3. Appuyez sur le bouton « Marche/Arrêt ».

i Le fait d'appuyer sur le bouton Marche/Arrêt ne signifie pas forcément que le programme est lancé. Appuyer sur le bouton Départ/pause/annulation pour démarrer le programme.

Sélection des programmes

1. Sélectionnez le programme approprié à partir du tableau ci-dessous dans lequel sont indiquées les niveaux de séchage.
2. Sélectionnez le programme désiré à l'aide de la molette de sélection de programmes.

Extra sec	Seul le linge en coton est séché à la température normale. Les linges épais et multicouches (par ex. : serviettes, linge de maison, jeans) seront séchés avec ce programme car ils ne nécessitent pas d'être repassés avant d'être rangés.
Prêt-à-porter	Le linge normal (nappes, sous-vêtements, etc.) sera séché avec ce programme car il ne nécessite pas d'être repassé avant d'être rangé dans votre placard.
Prêt-à-repasser	Le linge normal (par ex. : chemises et robes) est séché pour pouvoir être repassé.

i Pour plus de détails concernant le programme, consultez le « Tableau de sélection de programmes ».

Programmes principaux

En fonction du type de linge, les programmes principaux suivants sont possibles :

• Cotons

Séchez les vêtements résistants avec ce programme. Séchage en température normale Il est conseillé pour les articles en coton (tels que draps de lit, édredons, sous-vêtement, serviettes, peignoirs etc.).

• Synthétique

Séchez les vêtements moins résistants avec ce programme. Recommandés pour les synthétiques.

Programmes additionnels

Pour les cas spéciaux, les programmes supplémentaires suivants sont disponibles pour l'appareil.

i Les programmes supplémentaires peuvent varier selon les fonctions disponibles sur votre machine.

• Express

Vous pouvez utiliser ce programme pour sécher le linge en coton essoré à grandes vitesses dans votre lave-linge. Ce programme peut sécher 1 kg de linge en coton (3 chemises / 3 T-shirts) en 59 minutes.

i Pour obtenir de meilleurs résultats des programmes de séchage, votre linge doit être lavé à l'aide d'un programme adapté, puis essoré à des vitesses d'essorage recommandées dans votre machine à laver.

• Chemises

Ce programme sèche les chemises de façon plus délicate et les froisse moins, permettant un repassage plus aisé.

i Les chemises peuvent être légèrement humides à la fin du programme. Il est conseillé de ne pas laisser les chemises dans le sèche-linge.

• Jeans

Vous pouvez utiliser ce programme pour sécher les jeans essorés à grandes vitesses dans votre lave-linge.

• Mélangé (mix)

Utilisez ce programme pour sécher des synthétiques non teints et du linge en coton ensemble.

• Sport

Utilisez ce programme pour sécher ensemble les vêtements synthétiques et en coton et ceux en tissus mixtes.

• Cycle Fraicheur Laine

Vous pouvez utiliser cette fonction pour aérer et adoucir votre linge en laine qui peut par ailleurs être lavé dans le lave-linge. N'utilisez pas cette fonction pour sécher complètement votre linge. Sortez votre linge et aérez-le immédiatement dès que le programme est terminé.

• Quotidien

Ce programme vous permet de sécher du linge synthétique et en coton au quotidien, et dure 100 minutes.

• BabyProtect

Ce programme est utilisé pour les vêtements de bébé qui portent l'approbation « séchable à la machine » sur leur étiquette.

• Délicat

Vous pouvez sécher à basse température votre linge très délicat pouvant être séché en machine, ou le linge pour lequel il est recommandé de réaliser un lavage à la main.

i Il est conseillé d'utiliser un filet de lavage pour éviter que certains articles délicats ne se froissent ou ne s'abîment. Sortez immédiatement vos vêtements du sèche-linge et étendez-les dès que le programme est terminé afin d'éviter qu'ils ne se froissent.

- **Cycle fraîcheur**

Seule l'aération est réalisée pendant 10 minutes sans air chaud. Vous pouvez aérer vos vêtements qui sont restés dans des environnements fermés sur une longue période et ainsi éliminer les odeurs déplaisantes à l'aide de ce programme.

- **Programmes de la minuterie**



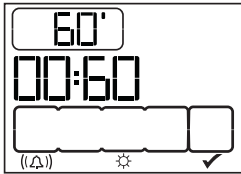

Vous pouvez sélectionner l'un des programmes de 10, 20, 40, 60, 80, 100, 120, 140 et 160 minutes pour obtenir le niveau de séchage final désiré à basses températures.

i Avec ce programme, l'appareil sèche pendant la durée choisie indépendamment du niveau de séchage.



Sélection de programmes et tableau de consommation

FR

Programmes	Capacité (kg)	Vitesse d'essorage du lave-linge (tr/min)	Quantité approximative d'humidité résiduelle	Durée de séchage (minutes)
Coton / Couleur				
 Extra sec	8	1000	% 60	184
 Prêt-à-porter	8	1000	% 60	174
 Prêt-à-repasser	8	1000	% 60	135
BabyProtect	3	1000	% 60	95
Chemises	1.5	1200	% 50	50
Jeans	4	1200	% 50	117
Quotidien	4	1200	% 50	100
Mélangé (mix)	4	1000	% 60	110
Sport	4	1000	% 60	105
Express	1	1200	% 50	59
Délicat	2	600	% 40	50
Cycle Fraîcheur Laine	1.5	600	% 50	8
Synthétique				
 Prêt-à-porter	4	800	% 40	75
 Prêt-à-repasser	4	800	% 40	59
Valeurs de consommation énergétique				
Programmes	Capacité (kg)	Vitesse d'essorage du lave-linge (tr/min)	Quantité approximative d'humidité résiduelle	Valeur de consommation énergétique kWh
Coton linge de maison Prêt-à-porter*	8	1000	% 60	1.42
Coton Prêt-à-repasser	8	1000	% 60	1.05
Synthétique prêt à porter	4	800	% 40	0.51

* : Programme de norme du label énergétique (EN 61121:2012)

Toutes les valeurs fournies dans le tableau ont été déterminées conformément à la norme EN 61121 : 2012. Ces valeurs peuvent différer de celles du tableau en fonction du type de linge, de la vitesse d'essorage, des conditions environnementales et des variations de tension.

Fonctions optionnelles

Alerte sonore

Votre sèche-linge émet une alerte sonore lorsque le programme se termine. Si vous ne voulez pas que l'appareil donne un signal sonore, appuyez de manière répétée sur le bouton Niveau de Volume jusqu'à ce que «X» s'affiche à l'écran. Utilisez le même bouton pour ajuster le niveau de volume.

i Vous pouvez sélectionner cette fonction avant ou pendant le programme.



Annulation de l'alerte sonore



Niveau d'avertissement audio 1



Niveau d'avertissement audio 2



Niveau d'avertissement audio 3

Niveau de séchage

Utilisé pour ajuster le niveau de séchage requis. Un séchage supplémentaire est réalisé par rapport aux paramètres par défaut lorsque le signe «+» apparaît, à l'inverse, le séchage est moins important lorsque le signe «-» s'affiche. La durée du programme peut varier en fonction de la sélection.

i Vous pouvez sélectionner cette fonction uniquement avant le début du programme.



Anti-froissement

Vous pouvez utiliser la fonction Anti-froissement pour empêcher le linge de se froisser si vous ne sortez pas le linge après la fin du programme. Ce programme fait tourner le linge à intervalles de 240 secondes pour éviter qu'il ne se froisse.

La fonction anti-froissement est activée mais le programme fonctionne encore dans la première illustration ci-dessous. Le cycle de séchage est achevé et la phase Anti-froissage a démarré dans la seconde image affichée.



i Appuyez sur le bouton Anti-froissage pour activer cette fonction.

Changer le contraste

Ajustez le contraste de l'écran pour rendre plus nets les symboles de l'écran. Il peut être tout particulièrement utile de modifier le réglage du contraste de l'affichage

lorsque le sèche-linge est installé sur une machine à laver.

Appuyez sur le bouton Vitesse d'essorage / Minuterie pendant environ 3 secondes.

Quand le contraste change, tous les symboles de l'écran s'affichent pendant 3 secondes pour indiquer que le processus est achevé.

i Effectuez la même procédure pour revenir aux réglages de contraste antérieurs.

Symboles d'avertissement.

i Les symboles d'avertissement peuvent varier en fonction du modèle de votre machine.

Nettoyage du filtre peluches

Quand le programme est achevé, un symbole d'avertissement apparaît pour rappeler que le filtre doit être nettoyé.

i Si le symbole du nettoyage de filtre clignote en continu, référez-vous à la section «Résolution de problèmes».

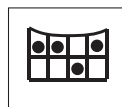

Réservoir d'eau

Quand le programme est achevé, un symbole d'avertissement apparaît pour rappeler que le filtre doit être nettoyé.

Si le réservoir se remplit quand le programme est en marche, le symbole d'avertissement se met à clignoter et la machine se met en pause. Vidangez l'eau du réservoir et appuyez sur le bouton Marche / Pause / Annulation pour reprendre le programme. Le symbole d'avertissement s'éteint et le programme se relance.



Nettoyez le filtre de trappe et le tiroir de filtre.

Le symbole d'avertissement clignote à certains intervalles pour rappeler qu'il faut nettoyer le tiroir du filtre.



Porte de chargement ouverte

Ce symbole d'avertissement apparaît quand la porte de chargement du séchoir est ouverte.



Départ différé

La fonction Départ différé vous autorise à différer le démarrage du programme jusqu'à 24 heures.

1. Ouvrez la porte de chargement et placez le linge à l'intérieur.
2. Réglez le programme de séchage, la vitesse d'essorage et, le cas échéant, sélectionnez les fonctions optionnelles.
3. Appuyez sur le bouton « Départ différé » (+/-) pour ajuster le temps souhaité. Le symbole de départ différé clignote.
4. Appuyer sur le bouton Départ/pause/annulation. Puis, le minuteur commence à effectuer le compte à rebours. Le symbole de départ différé s'allume. Le symbole de démarrage apparaît. Le symbole «.:» au milieu du départ différé affiché commencera à clignoter.

i Des vêtements supplémentaires peuvent être chargés / retirés au cours de la période de d'attente. A la fin du processus de compte à rebours du départ différé, le symbole de départ différé disparaît et le processus de séchage commence pendant que la durée du programme s'affiche. La durée s'affichant représente la durée normale de séchage plus la durée de départ différé.

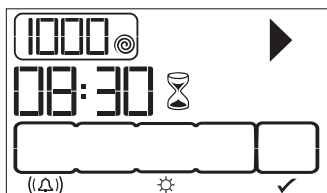

Le départ différé est activé en appuyant sur le bouton Départ / Pause / Annulation sur l'image de l'écran ci-dessus.

Modifier le départ différé

Si vous voulez modifier le temps au cours du compte à rebours :

1. Appuyez sur le bouton Départ/Pause/Annulation pendant 3 secondes pour annuler le programme Répétez la procédure de départ différé pour le temps désiré.
2. Sélectionnez le temps de départ différé avec Départ différé avec les boutons + et -. Le symbole de départ différé clignote.
3. Appuyez sur le bouton Départ/pause/annulation.

Puis, le minuteur commence à effectuer le compte à rebours. Le symbole de départ différé s'allume. Le symbole de pause s'éteint. Le symbole de démarrage apparaît.

4. Le symbole «.:» au milieu du départ différé affiché commencera à clignoter.

Annulation du départ différé

Si vous voulez annuler le compte à rebours du départ différé et commencer le programme immédiatement :

1. Appuyez sur le bouton Départ/Pause/Annulation pendant 3 secondes pour annuler le programme
2. Appuyez sur le bouton Départ / Pause / Annulation pour démarrer le programme sélectionné précédemment.

Lancement du programme

Appuyer sur le bouton Départ/pause/annulation pour démarrer le programme.

Le bouton départ/pause/annulation s'allume pour indiquer que le programme a été lancé et le symbole «.:» entre le temps restant continue à clignoter.

Déroulement du programme

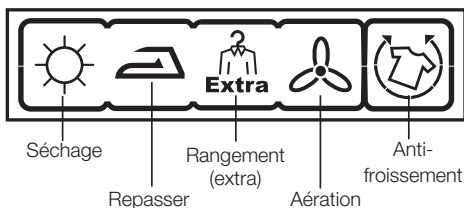

L'avancement du programme est indiqué à l'écran au moyen d'un ensemble de symboles.

Au début de l'étape de chaque programme, le symbole approprié parmi ceux qui figurent à l'écran s'allumera et, à la fin du programme, tous les symboles resteront ainsi allumés. Le symbole de droite à l'écran indique l'étape effectuée.

Séchage

Le symbole séchage s'allume dans tous les programmes sauf l'aération.

Prêt-à-repasser

Commence à s'allumer quand le niveau de séchage atteint l'étape Sec pour repassage.

Prêt-à-porter

Commence à s'allumer quand le niveau de séchage atteint l'étape Sec pour rangement.

Extra sec

Commence à s'allumer quand le niveau de séchage atteint l'étape Sec pour rangement.

Aération (Rafraîchir)

Le symbole aération s'allume quand le programme s'achève.

i L'icône anti-froissement s'allume à la fin du

programme si cette fonction est active.

Sécurité enfants

L'appareil est équipé d'un verrouillage sécurité enfants qui empêche d'intervenir sur le programme en cours en appuyant sur un bouton. Toutes les touches à l'exception du bouton « Marche/Arrêt » sur le bandeau de commande sont désactivées lorsque la sécurité enfants est activée.

Pour activer la sécurité enfants, appuyez sur les touches « Alerte sonore » et « anti-froissage » simultanément pendant 3 secondes.

Pour lancer un nouveau programme à la fin du précédent ou pour interrompre le programme, il faut désactiver la sécurité enfants. Appuyez de nouveau sur les boutons pendant 3 secondes pour désactiver la sécurité enfants.

i Le symbole de verrouillage s'affiche à l'écran lorsque la sécurité enfants est activée.

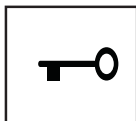

i La sécurité enfants est désactivée quand la machine est éteinte et allumée avec le bouton Marche / Arrêt.

Lorsque le mode Sécurité enfants est activé :

- Les symboles d'affichage ne changeront pas même si la position du sélecteur de programmes est modifiée lorsqu'un programme est en cours ou à l'arrêt.
- Si le mode Sécurité enfants est désactivé après avoir changé la position du sélecteur de programmes pendant le fonctionnement de votre machine, celle-ci s'arrête et les informations relatives au nouveau programme s'affichent.

Modification du programme en cours après son démarrage

Après le démarrage de l'appareil, vous pouvez changer le programme sélectionné et sécher votre linge dans un programme différent.

1. Si vous voulez sélectionner le programme Très sec au lieu du programme Sec pour repassage, appuyez sur le bouton Départ / Pause / Annulation et maintenez-le enfoncé pendant 3 secondes pour annuler le programme.
2. Sélectionnez le programme Très sec en tournant le bouton de sélection de programme.
3. Appuyez sur le bouton Départ/pause/annulation pour démarrer le programme.

i Vous pouvez aussi sélectionner un nouveau programme en tournant le bouton de sélection de programme quand la machine est en

marche. Dans ce cas, le programme en cours est abandonné et l'information sur le nouveau programme s'affiche.

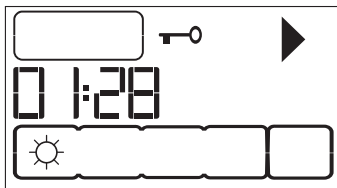

Ajout/retrait du linge en mode de pause

Pour ajouter ou retirer du linge après le démarrage du programme de séchage :

1. Appuyez sur le bouton « Départ/Pause/Annulation » pour mettre la machine en mode « Pause ». Le processus de séchage sera interrompu.
2. En mode Pause, ouvrez la porte, ajoutez ou sortez du linge et fermez la porte.
3. Appuyez sur le bouton Départ/pause/annulation pour démarrer le programme.

i Le linge ajouté pendant le processus de séchage peut entraîner le mélange du linge déjà séché dans la machine avec du linge mouillé, cela aura comme conséquence que le linge sera toujours mouillé à la fin du processus de séchage.

i Vous pouvez répéter le processus d'ajout ou de retrait de linge autant que vous le désirez durant le séchage. Cependant, ce processus augmentera la durée du programme et l'énergie consommée car le processus de séchage sera souvent interrompu. Pour cette raison nous vous recommandons de ne pas rajouter de linge une fois que le programme est lancé.

i Si vous sélectionnez un nouveau programme en tournant la molette de sélection de programmes lorsque la machine est en mode pause, le programme en cours est alors annulé et les informations portant sur le nouveau programme s'affichent.

⚠ Ne touchez pas la surface intérieure du tambour en sortant ou ajoutant du linge pendant qu'un programme fonctionne. La surface du tambour est chaude.

Annulation du programme

Si vous voulez arrêter le séchage et annuler le programme pour quelque raison après le démarrage de l'appareil, appuyez sur le bouton Départ / Pause / Annulation pendant 3 secondes. Les symboles d'avertissement Nettoyage du filtre à air, Réservoir d'eau et « Fin » s'affichent comme rappel à la fin de cette période.

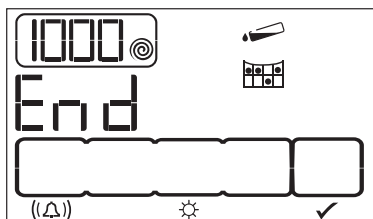

! Etant donné que l'intérieur de la machine sera très chaud après l'annulation d'un programme en cours, activez le programme d'aération pour le refroidir.

i La machine s'arrêtera si vous tournez le bouton de sélection de programme quand il fonctionne. Dans ce cas, le programme en cours est abandonné et l'information sur le nouveau programme s'affiche.

Fin du programme

Les symboles de nettoyage du filtre et du réservoir d'eau s'allument dans l'indicateur de suivi de programme et la mention «Fin» s'affiche à l'écran quand le programme s'achève. La porte de chargement peut alors être ouverte et la machine est prête pour un second cycle.

Appuyez sur Marche / Arrêt pour arrêter l'appareil.

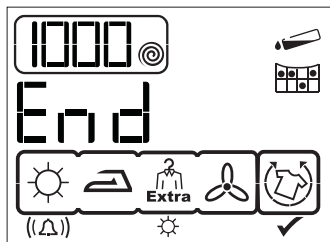

i Si la fonction Anti-froissement est activée et que le linge n'est pas sorti de la machine à la fin du programme, le programme Anti-froissement 2 heures est activé.

i Nettoyez le filtre après chaque utilisation. (Voir "Filtre / Surface intérieure de la porte de chargement")

i Vidangez le réservoir d'eau après chaque cycle de séchage. (Voir « Vidanger le réservoir d'eau »)

6 Entretien et nettoyage

La durée de vie de l'appareil augmente et les problèmes fréquemment rencontrés diminuent s'il est nettoyé à intervalles réguliers.

⚠ Cet appareil doit être débranché durant les travaux d'entretien et de nettoyage (bandeau de contrôle, corps, etc.).

Filter / Surface intérieure de la porte de chargement

Les peluches et fibres qui se dégagent du linge dans l'air au cours du cycle de séchage sont récupérées par le « Filtre à peluche ».

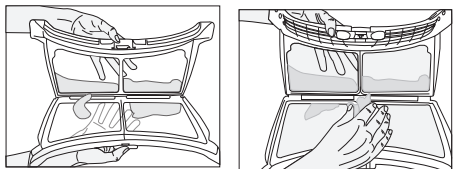
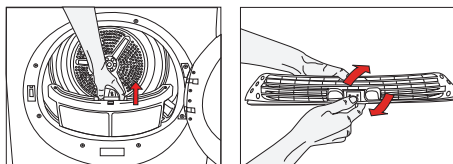

i Ces particules se forment généralement à cause de l'usure et du lavage.

⚠ Nettoyez toujours le filtre et les surfaces intérieures de la porte de chargement après chaque séchage.

i Vous pouvez nettoyer le filtre et son pourtour à l'aide d'un aspirateur.

Pour nettoyer le filtre :

1. Ouvrez la porte de chargement.
2. Retirez le filtre de trappe en tirant dessus, puis ouvrez le filtre.
3. Éliminez les peluches, les fibres et les résidus de coton à la main ou à l'aide d'un chiffon doux.
4. Fermez le filtre et replacez-le correctement à sa place.

i Une couche peut se former sur les pores du filtre et entraîner un bouchage du filtre après avoir utilisé la machine pendant un certain temps. Lavez le filtre à l'eau chaude pour enlever la couche qui se forme sur la surface du filtre. Séchez le filtre complètement avant de le réinstaller.

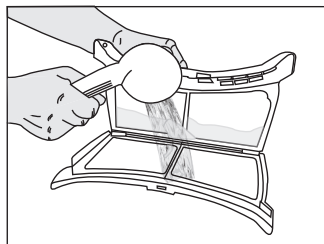

i Nettoyez la surface intérieure entière de la porte de chargement et le loquet de la porte.

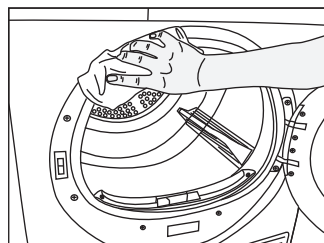
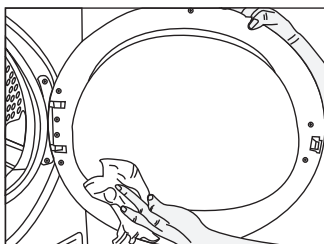

Nettoyage des capteurs

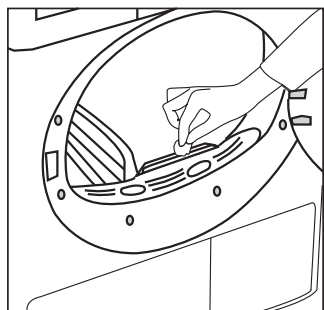

Votre machine est équipée de capteurs d'humidité qui détectent si le linge est sec ou non.

Pour nettoyer le capteur :

1. Ouvrez la porte de chargement du sèche-linge.
2. Laissez refroidir la machine si elle est encore chaude en raison du processus de séchage.
3. Nettoyez les capteurs métalliques à l'aide d'un chiffon doux imbibé de vinaigre puis séchez-les. Nettoyez les capteurs métalliques 4 fois par an.



N'utilisez pas d'outils en métal pour nettoyer les surfaces métalliques des capteurs.



N'utilisez jamais de solvants, de produits de nettoyage ou de substances similaires lors du nettoyage, en effet ces produits entraîneraient un risque d'incendie et d'explosion!

Vidanger le réservoir d'eau

L'humidité du linge est enlevée et condensée durant le processus de séchage et l'eau qui apparaît s'accumule dans le réservoir. Vidangez le réservoir d'eau après chaque cycle de séchage.



L'eau condensée n'est pas potable !



Ne retirez jamais le réservoir d'eau lorsqu'un programme est en cours!

Si vous omettez de vider le réservoir d'eau, votre machine s'arrêtera de fonctionner au cours des cycles de séchage suivants, lorsque le réservoir sera plein et que le symbole « réservoir d'eau » s'allumera. Dans ce cas, appuyez sur le bouton Départ/Pause/Annulation pour relancer le cycle de séchage après avoir vidé le réservoir.

Pour la vidange du réservoir d'eau ;

1. Tirez le tiroir et enlevez le réservoir d'eau avec soin.

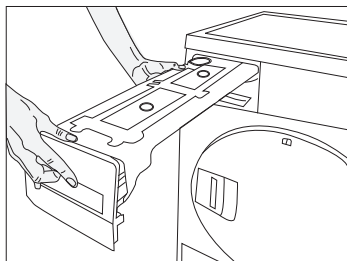

2. Videz l'eau du réservoir.

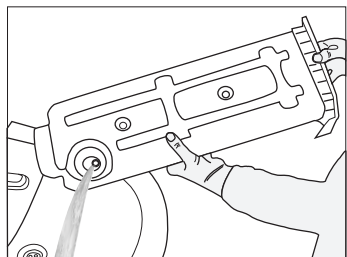

3. S'il y a une accumulation de bouloches dans le réservoir, lavez-le à l'eau courante.
4. Réinstallez le réservoir d'eau à sa place.

Nettoyer le tiroir du filtre

Les peluches et les fibres n'ayant pas été récupérées par le filtre de la trappe, sont bloquées dans le tiroir du filtre situé derrière la plaque de protection.



Nettoyez le tiroir du filtre tous les 3 cycles de séchage

Un double filtre est situé dans le tiroir. Le premier niveau est l'éponge du tiroir du filtre et le second niveau est le tissu du filtre.

Nettoyage du tiroir du filtre ;

1. Appuyez sur le bouton de la plaque de protection pour ouvrir la plaque de protection.

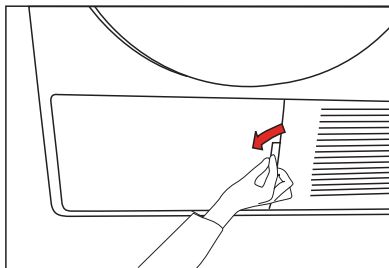

2. Enlevez le couvercle du tiroir du filtre en le tournant dans la direction des flèches.

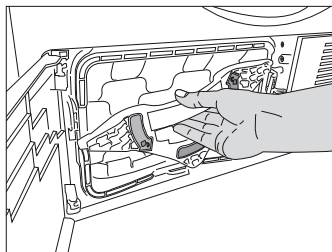

3. Retirez le tiroir du filtre.

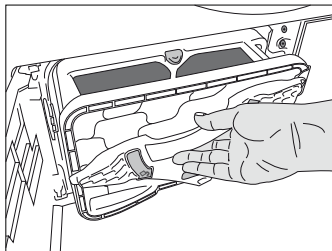

4. Ouvrez le tiroir du filtre en appuyant sur le bouton rouge.

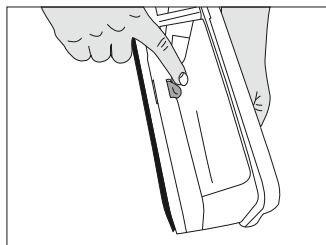

5. Retirez l'éponge du tiroir du filtre.

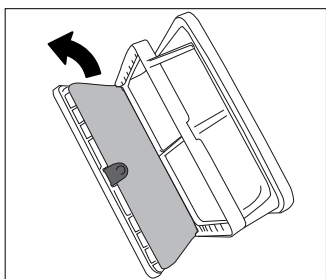

6. Éliminez les peluches, les fibres et les résidus de coton à la main ou à l'aide d'un chiffon doux.

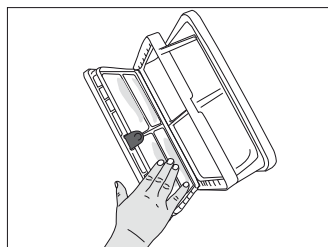

- i** Quand vous remarquez une matière qui pourrait boucher le tissu du filtre, veuillez la laver dans de l'eau chaude. Laissez le filtre sécher complètement avant de le réinstaller dans le compartiment du filtre.

7. Lavez à la main l'éponge du compartiment du filtre pour enlever les cheveux et peluches dessus. Pressez-la à la main pour enlever le surplus d'eau.

- i** Il n'est pas nécessaire de nettoyer l'éponge si les peluches et les fibres accumulées sont peu importantes.

8. Réinstallez l'éponge à sa place.

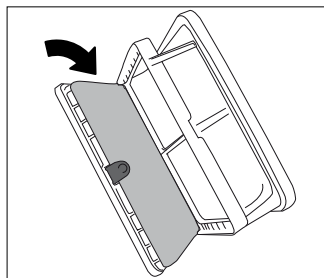

9. Fermez le bloc du filtre en le verrouillant avec le bouton rouge.

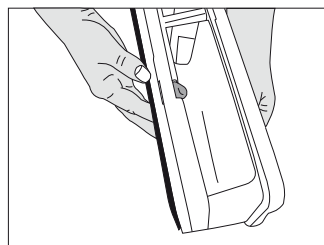

10. Remettez le tiroir du filtre à sa place, tournez le couvercle du tiroir du filtre dans le sens des aiguilles d'une montre en vous assurant qu'il est bien fermé.

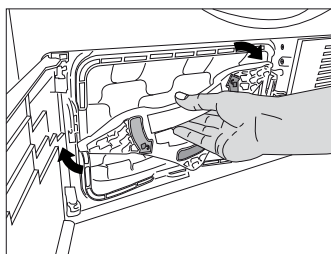

11. Reposez la plaque de protection.

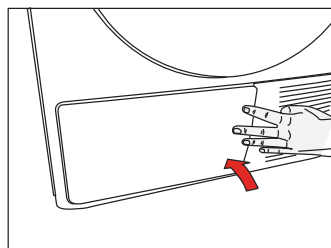

- i** Sécher sans l'éponge du tiroir du filtre endommagera l'appareil!
- i** Un filtre et un tiroir de filtre sale allongeront la durée du séchage et augmenteront la consommation d'énergie.
- i** Une couche peut se former sur les pores du filtre et entraîner un bouchage du filtre après avoir utilisé la machine pendant un certain temps. Lavez le filtre à l'eau chaude pour enlever la couche qui se forme sur la surface du filtre. Séchez le filtre complètement avant de le réinstaller.

Nettoyage de l'évaporateur

Nettoyez les peluches accumulées sur les ailes de l'évaporateur situé derrière le tiroir du filtre avec un aspirateur.

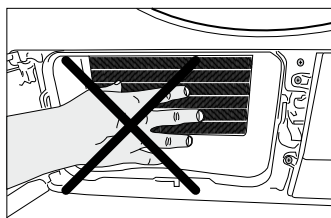

- i** Vous pouvez aussi nettoyer à la main si vous portez des gants protecteurs. Ne tentez pas de nettoyer à mains nues.

7 Résolution de problèmes

Le processus de séchage est excessivement long.

- Les pores du filtre sont bouchés. >>> *Lavez le filtre à l'eau chaude.*
- Le tiroir du filtre est bouché. >>> *Nettoyez l'éponge et le tissu du filtre dans le tiroir du filtre.*
- Les grilles de ventilation sur l'avant de l'appareil sont bloqués. >>> *Enlevez les objets (s'il y en a) qui bloquent la ventilation devant les grilles de ventilation.*
- La ventilation n'est pas suffisante car la pièce où est située la machine est très petite. >>> *Ouvrez la porte et la fenêtre de la pièce pour éviter une hausse excessive de la température de la pièce.*
- Un dépôt de calcaire s'est formé sur le capteur d'humidité. >>> *Nettoyez le capteur d'humidité.*
- Trop de linge est chargé. >>> *Ne chargez pas la machine à l'excès.*
- Le linge n'est pas bien essoré. >>> *Essorez votre linge à une rapidité supérieure dans votre machine.*

Le linge est mouillé à la fin du séchage

- i** Après le séchage, les vêtements chauds semblent plus humides que leur niveau réel d'humidité.
- Il est probable que le programme sélectionné ne convenait pas au type de linge. >>> *Vérifiez les étiquettes des vêtements et choisissez un programme approprié pour le type de linge ou utilisez des programmes minutés en plus.*
 - Les pores du filtre sont bouchés. >>> *Lavez le filtre à l'eau chaude.*
 - Le tiroir du filtre est bouché. >>> *Nettoyez l'éponge et le tissu du filtre dans le tiroir du filtre.*
 - Trop de linge est chargé. >>> *Ne chargez pas la machine à l'excès.*
 - Le linge n'est pas bien essoré. >>> *Essorez votre linge à une rapidité supérieure dans votre machine.*

Le sèche-linge ou le programme ne se met pas en marche. Le sèche-linge ne démarre pas quand il est réglé.

- Il n'est pas branché. >>> *Assurez-vous que la machine est branchée.*
- La porte de chargement est entrouverte. >>> *Veillez à ce que la porte de chargement soit complètement fermée.*
- Le programme n'est pas sélectionné ou le bouton Départ / Pause / Annulation n'est pas enfoncé. >>> *Assurez-vous que le programme a été défini et qu'il n'est pas sur le mode « Pause ».*
- La sécurité enfants est activée. >>> *Désactivez la sécurité enfants.*

Le programme s'est interrompu sans raison.

- La porte de chargement est entrouverte. >>> *Veillez à ce que la porte de chargement soit complètement fermée.*
- Il y a eu une coupure de courant. >>> *Appuyer sur le bouton Départ/pause/annulation pour démarrer le programme.*
- Le réservoir d'eau est plein. >>> *Vidanger le réservoir d'eau*

Le linge a rétréci, s'est élimé ou s'est abîmé.

- Le programme utilisé ne convient pas au type de linge. >>> *Vérifiez l'étiquette du vêtement et sélectionnez un programme adapté au type de tissu.*

L'éclairage du tambour ne s'allume pas (pour les modèles équipés d'une lampe).

- Le sèche-linge n'est pas allumé avec le bouton Marche / Arrêt. >>> *Assurez-vous que le sèche-linge est allumé.*
- La lampe est défectueuse. >>> *Appelée le service agréé pour faire remplacer la lampe*

Le symbole « Final / Anti-froissement » est allumé.

<ul style="list-style-type: none"> Le programme Anti-froissement est activé pour empêcher le linge dans la machine de se froisser. >>> <i>Eteignez l'appareil et retirez le linge.</i>
Le symbole Fin est activé.
<ul style="list-style-type: none"> Le programme est fini. Eteignez l'appareil et retirez le linge.
Le symbole du filtre est allumé.
<ul style="list-style-type: none"> Le filtre est sale. >>> <i>Nettoyez le filtre à air</i>
Le symbole du filtre clignote.
<ul style="list-style-type: none"> Le compartiment du filtre est bouché avec des peluches. >>> <i>Nettoyer le filtre à air</i> Un dépôt s'est formé sur les pores du filtre et le bouche. >>> <i>Lavez le filtre à l'eau chaude.</i> Le tiroir du filtre est bouché. >>> <i>Nettoyez l'éponge et le tissu du filtre dans le tiroir du filtre.</i>
De l'eau fuit de la porte de chargement
<ul style="list-style-type: none"> Des peluches se sont accumulées sur les surfaces intérieures de la porte de chargement et de son loquet. >>> <i>Nettoyez les surfaces intérieures de la porte de chargement et de son loquet.</i>
La porte de chargement s'ouvre spontanément.
<ul style="list-style-type: none"> La porte de chargement est entrouverte. >>> <i>Poussez la porte de chargement pour la fermer jusqu'à entendre un son de verrouillage.</i>
Le symbole réservoir d'eau est allumé/clignote.
<ul style="list-style-type: none"> Le réservoir d'eau est plein. >>> <i>Vidangez le réservoir d'eau</i> Le tuyau de vidange de l'eau est plié. >>> Si l'appareil est raccordé directement à un tuyau de vidange des eaux usées, vérifiez le tuyau de vidange.
Le symbole de nettoyage du tiroir du filtre clignote.
<ul style="list-style-type: none"> Le filtre est sale. >>> <i>Nettoyez l'éponge et le tissu du filtre dans le tiroir du filtre.</i>

 Si vous ne pouvez pas résoudre le problème en suivant les consignes de cette section, consultez votre vendeur ou le service agréé. N'essayez jamais de réparer un produit en panne vous-même.