



MARQUE: BEKO

REFERENCE: DCY8502GX BLANC

CODIC: 4043936



# beko



## **Sèche-linge** Mode d'emploi

DCY 8502 GX

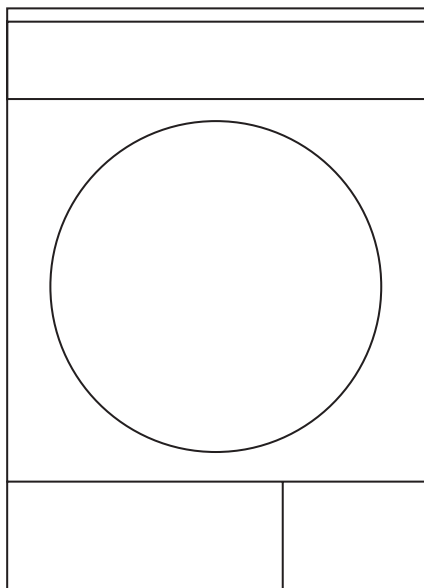



# Veillez d'abord lire ce manuel !

Chère cliente, cher client,

Nous vous remercions d'avoir choisi un appareil Beko. Nous espérons que votre appareil qui a été fabriqué avec des matériaux de haute qualité et une technologie de pointe vous offrira les meilleurs résultats. Nous vous conseillons de lire attentivement ce manuel et tout autre document fourni avant d'utiliser votre appareil et de le conserver à titre de référence. Si vous cédez l'appareil à quelqu'un d'autre, donnez-lui aussi le manuel. Prêtez attention à tous les détails et aux mises en garde indiquées dans le manuel d'utilisation et suivez les instructions qui y sont inscrites. Utilisez ce manuel d'utilisateur pour le modèle indiqué sur la page de couverture.

## Explication des symboles

Les symboles suivants sont utilisés tout au long du manuel d'utilisation :

	Informations importantes ou conseils pratiques relatives à l'utilisation.
	Avertissement contre des situations dangereuses concernant la vie et les biens.
	Avertissement contre les risques d'électrocution.
	Avertissement contre les surfaces chaudes.
	Avertissement contre les risques d'incendie.
	Avertissement Risque de brûlure.
	Les matériaux d'emballage de l'appareil sont fabriqués à partir des matériaux recyclables en conformité avec la réglementation relative à l'environnement en vigueur dans notre pays.

Ne jetez pas les déchets d'emballage avec les déchets domestiques ou autres, déposez-les aux points de collecte dédiés désignés par les autorités locales.

# TABLE DES MATIÈRES

## **1 Consignes importantes en matière de sécurité et d'environnement 4**

---

1.1 Exigences générales en matière de sécurité.....	4
1.1.1 Sécurité électrique.....	5
1.1.2 Sécurité du produit.....	6
1.2 Montage sur un lave-linge.....	8
1.3 Utilisation prévue.....	9
1.4 Sécurité pour enfants.....	9
1.5 Conformité à la norme DEEE et mise au rebut du produit.....	10
1.6 Informations relatives à l'emballage.....	10
1.7 Caractéristiques techniques.....	11

## **Votre sèche-linge 12**

---

2.2 Contenu de l'emballage.....	12
---------------------------------	----

## **3 Installation 13**

---

3.1 Emplacement d'installation approprié.....	13
3.2 Enlever le montage de sécurité servant au transport.....	13
3.3 Raccorder le conduit d'évacuation.....	14
3.4 Réglage des pieds.....	14
3.5 Branchement électrique.....	14
3.6 Transport du sèche-linge.....	14

## **4 Préparation 15**

---

4.1 Linge adapté à un séchage en machine ...	15
4.2 Linge pas adapté à un séchage en machine.....	15
4.3 Préparation du linge au séchage.....	15
4.4 Mesures à adopter pour économiser de l'énergie.....	15
4.5 Capacité de charge appropriée.....	16

## **5 Utilisation de l'appareil 15**

---

5.1 Bandeau de commande.....	17
5.2 Symboles de l'afficheur.....	17
5.3 Préparation de la machine.....	18
5.4 Sélection des programmes.....	18
5.5 Programmes principaux.....	18
5.6 Programmes supplémentaires.....	18
5.7 Programmes vapeur.....	19

5.8 Préparation de la machine à son utilisation.....	19
5.9 Remplissage du réservoir de vapeur :.....	19
5.10 Description générale des programmes vapeur :.....	21
5.11 Description générale des programmes vapeur.....	22
5.12 Sélection de programmes et tableau de consommation.....	23
5.13 Fonctions optionnelles.....	24
5.14 Bouton de sélection favori.....	25
5.15 Symboles d'avertissement.....	26
5.16 Lancement du programme.....	27
5.17 Déroulement du programme.....	27
5.18 Sécurité enfants.....	27
5.19 Modification du programme en cours après son démarrage.....	27
5.20 Annulation du programme.....	28
5.21 Fin du programme.....	28

## **6 Maintenance et nettoyage 29**

---

6.1 Nettoyage du filtre à peluche / Surface intérieure de la porte de chargement.....	29
6.2 Nettoyer le capteur.....	29
6.3 Vidanger le réservoir d'eau.....	30
6.4 Condenseur.....	31
6.5 Nettoyage de l'appareil à vapeur.....	32

## **7 Résolution de problèmes 34**

---

# 1 Consignes importantes en matière de sécurité et d'environnement

Cette section comprend des consignes de sécurité qui aideront à vous protéger contre les blessures corporelles ou à éviter des dégâts matériels. Le non respect de ces consignes annulera toute garantie.

## 1.1 Exigences générales en matière de sécurité

- Le sèche-linge peut être utilisé par des enfants âgés de 8 ans et plus et par des personnes ayant des capacités physique, sensorielle ou mentale limitées ou qui manquent d'expérience et de connaissances, à condition qu'ils soient supervisés ou formés sur l'utilisation sécuritaire du produit et les risques qui en découlent. Ne laissez pas les enfants jouer avec le produit. Les travaux de nettoyage et d'entretien ne doivent pas être effectués par les enfants, à moins d'être sous surveillance.
- Tenez les enfants de moins de 3 ans à distance de l'appareil, à moins qu'ils soient sous surveillance permanente.
- Les pieds réglables ne doivent pas être enlevés. L'écart entre le sèche-linge et le sol ne doit pas être réduit avec des matériaux tels que le tapis, le bois et le ruban adhésif. Cela pourrait causer des problèmes avec le sèche-linge.
- Les procédures d'installation et de réparation doivent toujours être effectuées par un agent du **Service agréé**. Le fabricant ne saurait être tenu responsable des dommages découlant de manoeuvres réalisées par des personnes non autorisées.
- Ne lavez jamais votre sèche-linge en versant ou répandant de l'eau dessus ! Vous vous exposeriez à un risque d'électrocution !

# Consignes importantes en matière de sécurité et

## d'environnement

### 1.1.1 Sécurité électrique



Respectez les consignes de sécurité électriques lorsque vous effectuez le raccordement électrique pendant l'installation.

- Branchez le sèche-linge à une prise équipée d'une mise à la terre protégée par un fusible à la valeur indiquée sur la plaque signalétique. Assurez-vous que toute installation de mise à la terre soit réalisée par un électricien qualifié. Notre entreprise ne sera pas tenue responsable de dommages liés à une utilisation du sèche-linge sans prise de terre en conformité avec les règlements locaux.
- La tension et la valeur de protection autorisée du fusible sont indiquées sur la plaque signalétique.
- La tension spécifiée sur la plaque signalétique doit être égale à celle de votre réseau électrique.
- Débranchez le sèche-linge lorsque celui-ci n'est pas utilisé.
- Débranchez le sèche-linge du secteur lors des travaux d'installation, d'entretien, de nettoyage et de réparation.
- Ne touchez pas à la prise avec des mains mouillées ! Ne débranchez jamais la machine en tirant sur le câble, saisissez uniquement la prise pour la débrancher.
- N'utilisez pas de rallonges, de multiprises ou d'adaptateurs pour brancher le sèche-linge au secteur pour réduire le risque d'incendie et électrocution.
- La prise du câble d'alimentation doit être facilement accessible après l'installation.



Tout câble d'alimentation endommagé doit être remplacé, suivi d'une notification au service agréé.



Si le sèche-linge est défectueux, évitez de l'utiliser jusqu'à ce qu'il soit réparé par un agent du service agréé ! Vous vous exposeriez à un risque d'électrocution !

# Consignes importantes en matière de sécurité et

## d'environnement

### 1.1.2 Sécurité du produit



#### Points à prendre en considération pour les risques d'incendie :

Le linge ou les articles spécifiés ci-dessous ne doivent pas être séchés dans le sèche-linge compte tenu des risques d'incendie.

- Linge non lavé
- Les articles tachés avec de l'huiles, de l'acétone, de l'alcool, de l'essence, du kérosène, de détachants, de térébenthine, de paraffine ou de détachants pour paraffine, doivent être lavés à l'eau chaude avec une grande quantité de détergent avant d'être placés dans le sèche-linge.

Pour cette raison en particulier, les articles contenant les types de taches spécifiés ci-dessus doivent être très bien lavés. Pour cela, utilisez un détergent adéquat et sélectionnez le type de lavage à haute température.



#### Le type de linge ou les articles décrits ci-dessous ne sont pas appropriés pour un séchage dans le sèche-linge, compte tenu des risques d'incendie :

- Le linge ou les oreillers garnis de mousse de caoutchouc (mousse de latex), les bonnets de bain, les textiles imperméables, les matériaux contenant des renforts en latex et les coussinets en mousse de caoutchouc.
- Les vêtements lavés avec des produits chimiques industriels. Les éléments tels que les pièces légères, l'allumette, les pièces de monnaie, les pièces métalliques, les aiguilles, etc. peuvent endommager le tambour ou causer des problèmes fonctionnels. Veuillez donc vérifier tout le linge que vous souhaitez charger dans votre sèche-linge.

N'arrêtez jamais le sèche-linge avant la fin du programme. Si vous devez le faire, enlevez rapidement tout le linge et disposez-le afin de dissiper la chaleur.

## Consignes importantes en matière de sécurité et d'environnement



Les vêtements mal lavés peuvent s'enflammer, même une fois que le séchage est terminé.

- Vous devez aménager une ventilation suffisante pour éviter l'accumulation des gaz s'échappant d'appareils à combustion d'essence ou d'autres types de carburants. Cela comprend également les flammes nues pouvant être générées suite à l'effet de retour de flamme.



La lingerie contenant des armatures métalliques ne doit pas être placée dans le sèche-linge. Le sèche-linge peut être endommagé si des armatures métalliques se détendent et se cassent durant le séchage.



Utilisez des adoucissants et des produits similaires conformément aux consignes de leurs fabricants.



Nettoyez toujours le filtre à peluche avant ou après chaque chargement. N'utilisez jamais le sèche-linge sans le filtre à peluche.

- N'essayez jamais de réparer le sèche-linge de vous-même. Ne réalisez aucune opération de réparation ou de remplacement sur le produit, même si vous savez ou possédez les capacités pour les effectuer, sauf si cela est expressément mentionné dans les instructions d'utilisation ou dans le manuel de service fourni. Dans le cas contraire, vous exposerez votre vie ainsi que celle d'autres personnes.
- Pour les programmes vapeur, utilisez uniquement de l'eau distillée ou de l'eau condensée dans le réservoir d'eau de la machine. N'utilisez pas l'eau du robinet ou des additifs. L'eau condensée recueillie dans le réservoir d'eau doit être filtrée avant utilisation pour enlever les peluches.



N'ouvrez pas le couvercle pendant le fonctionnement du programme vapeur. La vapeur chaude peut s'échapper.

- Vous pouvez utiliser le programme vapeur (désodoriser) pour éliminer les odeurs sur le linge qui ne contient pas de taches ou de saleté.



## Consignes importantes en matière de sécurité et d'environnement

- N'utilisez aucun kit de nettoyage à sec ou additif au cours du programme vapeur ou tout autre programme.
- Assurez-vous que l'emplacement de votre sèche-linge ne comporte pas d'appareils dotés de porte verrouillable, coulissante ou battante, susceptibles de bloquer l'ouverture de la porte de chargement.
- Installez votre sèche-linge à des endroits appropriés pour un usage domestique. (Salle de bains, balcon fermé, garage, etc.)
- Assurez-vous que des animaux domestiques ne pénètrent pas dans le sèche-linge. Contrôlez l'intérieur du sèche-linge avant de le mettre en marche.
- Ne vous penchez pas sur la porte de chargement de votre sèche-linge lorsqu'elle est ouverte, autrement, le sèche-linge risque de tomber.
- Ne laissez pas d'accumulation de peluche autour du sèche-linge.

### 1.2 Montage sur un lave-linge

- Un dispositif de fixation doit être utilisé entre les deux machines pour pouvoir utiliser le sèche-linge sur un lave-linge. Faites installer le dispositif de montage par l'agent du service autorisé.
- Le poids total de la machine à laver et du sèche-linge en chargement plein quand ils sont placés l'un sur l'autre atteint environ 180 kilos. Placez l'appareil sur un sol solide qui a une capacité de résistance suffisante !



Évitez de poser le lave-linge sur le sèche-linge. Faites attention aux avertissements ci-dessus lors de l'installation sur votre lave-linge.

# Consignes importantes en matière de sécurité et d'environnement

## Schéma d'installation pour lave-linge et sèche-linge

Profondeur du sèche-linge	Profondeur du lave-linge						
	62 cm	60 cm	54 cm	50 cm	49 cm	45 cm	40 cm
54 cm	Peut être installé	Peut être installé	Peut être installé	Peut être installé	Peut être installé	Peut être installé	Ne peut pas être installé
60 cm	Peut être installé	Peut être installé	Peut être installé	Peut être installé	Peut être installé	Ne peut pas être installé	Ne peut pas être installé

### 1.3 Utilisation prévue

- Le sèche-linge a été conçu pour un usage domestique. Par conséquent, il n'est pas approprié pour une utilisation commerciale et ne doit pas être utilisé en dehors de son utilisation prévue.
- Utilisez le sèche-linge uniquement pour sécher du linge qui porte une étiquette autorisant cette opération.
- Le fabricant décline toute responsabilité née de l'utilisation ou du transport incorrect(e) de l'appareil.
- La durée de vie du sèche-linge que vous avez acheté est de 10 ans. Au cours de cette période, les pièces de rechange d'origine seront disponibles pour assurer le bon fonctionnement du sèche-linge.

### 1.4 Sécurité pour enfants

- Les matériaux d'emballage sont dangereux pour les enfants. Tenez-les hors de leur portée.
- Les appareils électriques sont dangereux pour les enfants. Maintenez-les à l'écart de la machine lorsque celle-ci fonctionne. Ne les laissez pas jouer avec le sèche-linge. Utilisez le verrouillage de sécurité pour enfants, afin d'éviter que les enfants ne touchent au sèche-linge.

## Consignes importantes en matière de sécurité et d'environnement



La fonction Verrouillage de sécurité pour enfants est située sur le panneau de commande de votre appareil. **(Voir Verrouillage de sécurité pour enfants)**

- Gardez la porte de chargement fermée même lorsque le sèche-linge n'est pas en cours d'utilisation.

### 1.5 Conformité à la norme DEEE et mise au rebut du produit

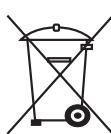

Ce produit est conforme à la directive DEEE (2012/19/UE) de l'Union européenne). Ce produit porte un symbole de classification pour la mise au rebut des équipements électriques et électroniques (DEEE). Le présent produit a été fabriqué avec des pièces et du matériel de qualité supérieure susceptibles d'être réutilisés et adaptés au recyclage. Par conséquent, nous vous conseillons de ne pas le mettre au rebut avec les ordures ménagères et d'autres déchets à la fin de sa durée de vie. Au contraire, rendez-vous dans un point de collecte pour le recyclage de tout matériel électrique et électronique. Veuillez vous rapprocher des autorités de votre localité pour plus d'informations concernant le point de collecte le plus proche.

### Conformité avec la directive LdSD :

L'appareil que vous avez acheté est conforme à la directive LdSD (2011/65/UE) de l'Union européenne. Il ne comporte pas les matériels dangereux et interdits mentionnés dans la directive.

### 1.6 Informations relatives à l'emballage

Les matériaux d'emballage de ce produit sont faits de matériaux recyclables, conformément à nos réglementations nationales en matière d'environnement. Ne jetez pas les matériaux d'emballage avec les déchets domestiques ou autres. Ramenez-les dans des points de collecte de matériaux d'emballage désignés par les autorités locales.

S'il vous plaît visitez le site Web suivant pour obtenir plus d'informations sur le produit.

<http://www.beko.com>

# Consignes importantes en matière de sécurité et d'environnement

## 1.7 Caractéristiques techniques

FR



Hauteur (Minimale / Maximale)	84,6 cm / 86,6 cm*
Largeur	59,5 cm
Profondeur	60,9 cm
Capacité (max.)	8 kg**
Poids net (utilisation de la porte avant en plastique)	41 kg
Poids net (utilisation de la porte avant en verre)	43 kg
Tension	Voir fiche signalétique***
Puissance de sortie nominale	
Code du modèle	

\* Hauteur minimale : Hauteur de votre appareil lorsque les pieds réglables ne sont pas étirés.

Hauteur maximale : Hauteur de votre appareil lorsque les pieds réglables sont étirés au maximum.

\*\* Poids du linge sec avant le lavage.

\*\*\* La fiche signalétique se trouve derrière la porte de chargement.

	Les caractéristiques techniques du sèche-linge peuvent être modifiées sans préavis, dans le but d'améliorer la qualité du produit.
	Les schémas présentés dans ce manuel sont indicatifs et peuvent ne pas correspondre exactement à votre produit.
	Les valeurs indiquées sur les étiquettes du sèche-linge ou dans les documents fournis avec celui-ci, ont été obtenues en laboratoire, conformément aux normes applicables. Ces valeurs varient en fonction des conditions d'utilisation et d'environnement du sèche-linge.

## 2 Votre sèche-linge

### 2.2 Contenu de l'emballage

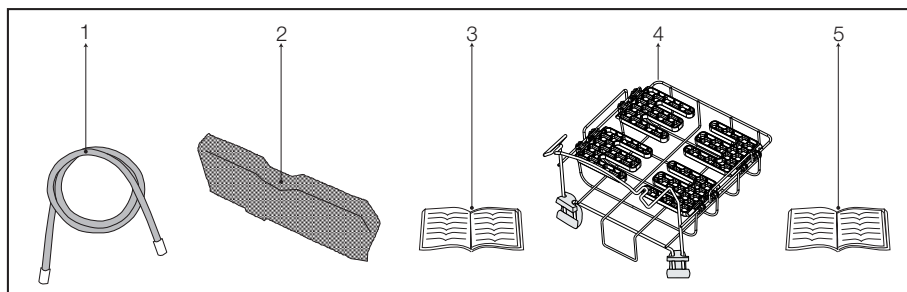

1. Tuyau de vidange d'eau \*
2. Éponge de tiroir de filtre de rechange\*
3. Manuel de l'utilisateur
4. Panier de séchage\*
5. Manuel de l'utilisateur du panier de séchage\*

\*Il peut être fourni avec votre machine en fonction de son modèle.

### 3 Installation

Avant d'appeler l'agent de service agréé le plus proche pour l'installation du sèche-linge, assurez-vous que l'installation électrique et le conduit d'évacuation d'eau sont appropriés en vous référant au manuel de l'utilisateur. **(Voir 3.3 Raccorder le conduit d'évacuation et 3.5 Branchement électrique)** Si ce n'est pas le cas, contactez un électricien qualifié et un technicien pour effectuer les raccords nécessaires.



La préparation de l'installation du sèche-linge et les installations électriques et d'évacuation d'eau sont sous la responsabilité du client.



Avant l'installation, vérifiez visuellement si le sèche-linge présente des défauts. Si le sèche-linge est endommagé, vous ne devez pas l'installer. Les produits endommagés peuvent présenter des risques pour votre sécurité.

### 3.1 Emplacement d'installation approprié

- Installez le sèche-linge sur une surface stable et régulière.
- Le sèche-linge est lourd. Ne le déplacez pas tout vous-même.
- Utilisez votre sèche-linge dans un environnement bien aéré et non poussiéreux.
- L'écart entre le sèche-linge et la surface ne doit pas être réduit par les matériaux tels que les tapis, le bois et le ruban.
- Ne recouvrez pas les grilles de ventilation du sèche-linge.
- Une porte verrouillable, coulissante ou équipée d'une charnière ne doit pas bloquer l'ouverture de la porte de chargement à l'endroit où votre sèche-linge doit être installé.
- Lorsque le sèche-linge est installé, il doit rester au même endroit où ont été réalisés les branchements. Quand vous installez le sèche-linge, assurez-vous que sa paroi arrière n'est en contact avec aucun élément (robinet, prise, etc.).
- Maintenez au moins 1 cm d'écart avec les bords des autres meubles.
- Votre sèche-linge peut être utilisé à des températures entre +5 °C et +35 °C. Si les conditions d'utilisation sont en dehors de ces valeurs, le fonctionnement du sèche-linge sera altéré et il pourra être endommagé.
- La surface arrière du sèche-linge doit être placée contre un mur.



Ne posez pas le sèche-linge sur un câble d'alimentation.

### 3.2 Enlever le montage de sécurité servant au transport



Enlever le montage de sécurité, réservé au transport avant d'utiliser le sèche-linge pour la première fois.

- Ouvrez la porte de chargement.
- Vous trouverez un sac en nylon dans le tambour qui contient un morceau de mousse de polystyrène. Tenez-le au niveau de la section portant l'inscription **XX XX**.
- Tirez le nylon vers vous et enlevez le montage de sécurité, réservé au transport.

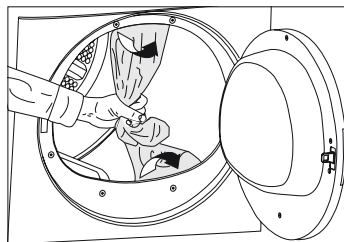

- Retirez la mousse de polystyrène contenant de l'eau distillée et remplissez le réservoir.

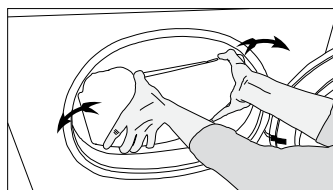
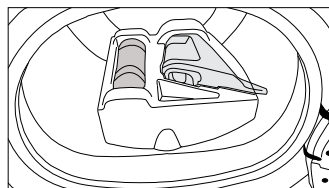

## Installation



Vérifiez qu'aucun élément du montage de sécurité réservé au transport ne reste dans le tambour.

### 3.3 Raccorder le conduit d'évacuation

Dans les appareils équipés d'un condensateur, l'eau accumulée au cours du cycle de séchage est récupérée dans le réservoir d'eau. Vous devez vidanger l'eau accumulée après chaque cycle de séchage.

Vous pouvez évacuer directement l'eau grâce au tuyau de vidange fourni avec la machine au lieu de vidanger régulièrement l'eau accumulée dans le réservoir.

#### Raccord du tuyau de vidange de l'eau

**1-2** Tirez à la main le tuyau derrière le sèche-linge afin de le débrancher de son point de connexion. N'utilisez aucun outil pour retirer ce tuyau.

**3** Branchez une extrémité du tuyau de vidange fourni séparément avec le sèche-linge au point de raccord d'où vous avez enlevé le tuyau de l'appareil à l'étape précédente.

**4** L'autre extrémité du tuyau de vidange peut être directement raccordée au tuyau d'évacuation des eaux usées ou au lavabo.

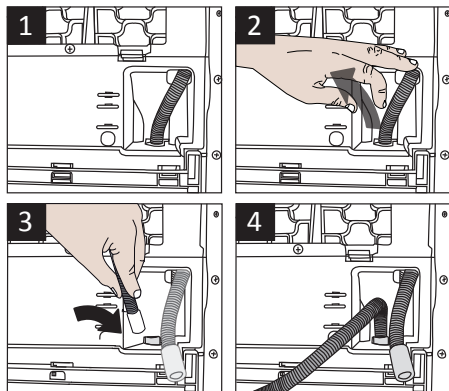

Les raccordements de tuyaux doivent être effectués de manière sûre. Votre domicile sera inondé si le tuyau sort de son logement pendant la vidange.



Le tuyau de vidange de l'eau doit être attaché à une hauteur maximum de 80 cm.



Veillez à ce que le tuyau de vidange de l'eau ne soit pas bloqué ou plié entre le conduit de vidange et la machine.

### 3.4 Réglage des pieds

- Afin de s'assurer que votre sèche-linge fonctionne en silence et sans vibration, il doit être stable, horizontal et équilibré sur ses pieds. Équilibrez la machine en réglant les pieds.
- Tournez les pieds vers la gauche ou la droite, jusqu'à ce que le sèche-linge soit stable et horizontal.

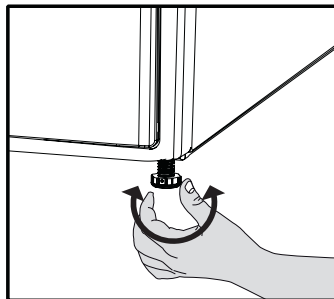

Ne dévissez jamais les pieds réglables de leurs logements.

### 3.5 Branchement électrique

Pour des instructions spécifiques au branchement électrique nécessaires lors de l'installation **voir 1.1.1 (Consignes de sécurité électriques)**

### 3.6 Transport du sèche-linge

- Débranchez le sèche-linge avant de le transporter. Vidangez toute l'eau restante dans le sèche-linge. Si un raccord direct à un tuyau de vidange d'eau est effectué, alors enlevez les raccordements de tuyaux.



Nous vous recommandons de porter le sèche-linge en position verticale. S'il n'est pas possible de le transporter en position verticale, la machine doit être transportée en l'inclinant sur la droite vue de face.

## 4 Préparation

### 4.1 Linge adapté à un séchage en machine

Respectez toujours les consignes figurant sur l'étiquette des vêtements. Séchez uniquement le linge dont l'étiquette stipule que l'utilisation du sèche-linge est appropriée en sélectionnant le programme adapté.

SYMBOLES DE LAVAGE DU LINGE																						
	Symboles de séchage		Adapté au sèche-linge		Pas de repassage		Délicat / Séchage délicat		Ne pas sécher au sèche-linge		Ne pas sécher		Ne pas laver à sec									
	Paramètres de séchage		Toutes températures		Température élevée		Température moyenne		Basse température		Sans chauffer		Séchage sur un fil		Séchage à plat		Séchage sur un fil		Séchage sur un fil à l'ombre		Lavable à sec	
		Repassage -		Repassage à température élevée		Repassage à température moyenne		Repassage à température faible		Ne pas repasser		Repassage sans vapeur										
	Sec ou Vapeur																					
	Température maximale		200 °C		150 °C		110 °C															

### 4.2 Linge pas adapté à un séchage en machine



Les tissus délicats brodés, la laine, les vêtements de soie, les tissus délicats et précieux, les articles hermétiques et les rideaux de tulle ne sont pas adaptés au séchage en machine.

### 4.3 Préparation du linge au séchage

- Il se peut que le linge soit emmêlé suite au lavage. Séparez votre linge avant de le placer dans le sèche-linge.
- Mettez les vêtements avec des accessoires métalliques tels que les fermetures éclair, à l'envers pour les sécher.
- Fixez les fermetures éclair, les crochets, les boucles et les boutons.

### 4.4 Mesures à adopter pour économiser de l'énergie

- Les informations suivantes vous aideront à utiliser le sèche-linge d'une manière écologique et énergétiquement efficace.
- Essorez le linge à la vitesse maximale au cours du lavage. Ainsi, le temps de séchage et la consommation d'énergie sont réduits.
- Triez le linge en fonction de leur type et de leur épaisseur. Séchez le même type de linge ensemble. Par exemple, les essuies de cuisine et les nappes de table peu épais séchent plus vite que les serviettes de bain épaisses.
- Veuillez suivre les informations contenues dans le manuel d'utilisation pour la sélection de programme.
- N'ouvrez pas la porte de la machine pendant le séchage sauf si cela est nécessaire. Si vous devez ouvrir la porte, veuillez à ne pas la laisser ouverte trop longtemps.
- N'ajoutez pas du linge mouillé lorsque le sèche-linge est en marche



## Préparation

- Nettoyez toujours le filtre à peluche avant ou après chaque chargement. (**Voir 6. Maintenance et nettoyage**)
- Dans les modèles équipés d'un condenseur, assurez-vous de nettoyer le condenseur régulièrement, au moins chaque mois ou tous les 30 cycles de lavage.
- Ventilez la pièce où est situé le sèche-linge pendant le séchage.

### 4.5 Capacité de charge appropriée

Suivez les consignes du « Tableau de sélection de programme et de consommation ». Ne chargez pas plus que les capacités indiquées dans le tableau.

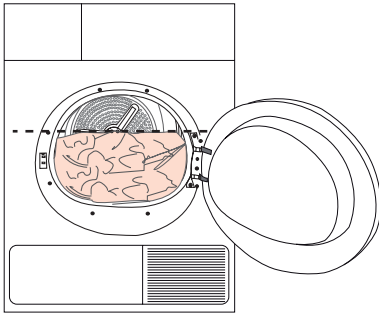

Il n'est pas recommandé de charger le sèche-linge avec du linge excédant le niveau indiqué sur le schéma. Les performances de séchage se réduiront si la machine est surchargée. De plus, le sèche-linge et le linge peuvent être endommagés.

Les poids suivants sont donnés à titre indicatif.

Linge	Poids approximatif (g)*
Édredon en coton (double)	1500
Édredons en coton (simple)	1000
Drap de lit (double)	500
Drap de lit (simple)	350
Grande nappe	700
Petite nappe	250
Serviette à thé	100
Serviette de bain	700
Essuie-mains	350
Chemisier	150
Chemise en coton	300
Chemises	200
Robe en coton	500
Robe	350
Jeans	700
Mouchoirs (10 articles)	100
T-Shirt	125

\*Poids du linge sec avant le lavage.

## 5 Utilisation de l'appareil

### 5.1 Bandeau de commande

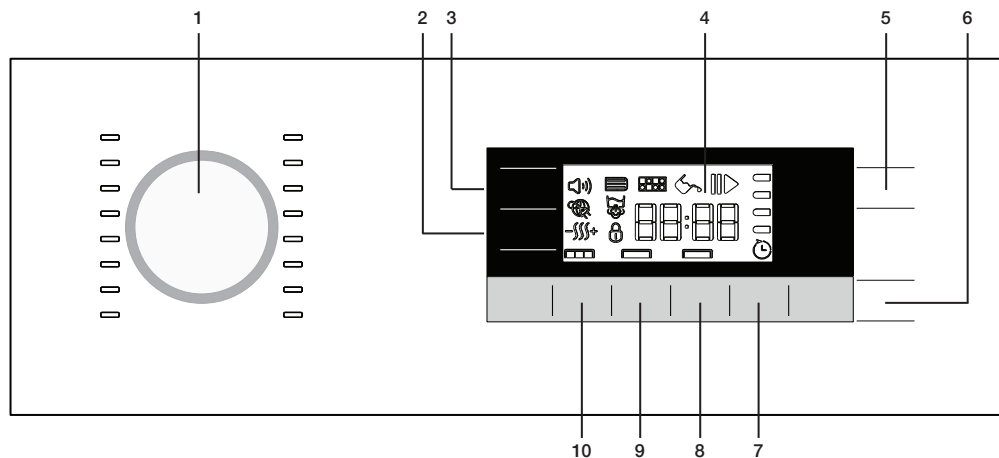

1. Sélecteur de programmes
2. Bouton de réglage du niveau de séchage
3. Bouton du niveau d'avertissement audio
4. Affichage
5. Bouton marche/arrêt/annulation
6. Bouton Départ / Pause
7. Bouton de réglage de l'heure de fin
8. Bouton favori
9. Bouton de sélection des programmes de la minuterie
10. Bouton Anti-froissement

### 5.2 Symboles de l'afficheur

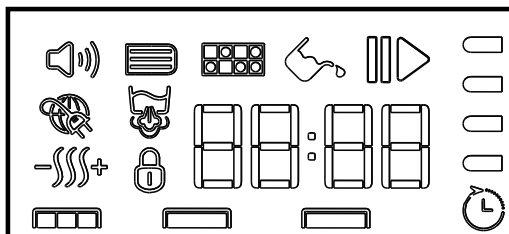

- |  |  |
|--|--|
| Symbole d'avertissement audio                          | Dryness level                                |
| Icône d'avertissement de nettoyage du tiroir du filtre | Symbole d'avertissement Verrouillage enfants |
| Icône d'avertissement de nettoyage du filtre           | Symbole Fin de programme                     |
| Water tank warning symbol                              | Indicateur du temps restant*                 |
| Symbole Départ / Pause                                 | Barre de progression du programme            |
| Symbole « Smart grid »                                 |  |
| Symbole d'avertissement de la cuve à vapeur            |  |
| Symbole de la progression de la vapeur                 |  |

\*Le temps qui s'affiche à l'écran indique la durée restante avant la fin du programme. Il change en fonction du niveau d'humidité du linge et du modèle du sèche-linge.

## Fonctionnement de l'appareil

### 5.3 Préparation de la machine

1. Branchez votre machine.
2. Introduisez le linge dans la machine.
3. Appuyez sur le bouton **Marche/Arrêt/Annulation** pendant une seconde.
4. Lors de la première utilisation de votre machine, elle fonctionne avec le programme de déclaration (Cotons, sec pour rangement).



Appuyer sur le bouton **Marche/Arrêt/Annulation** ne signifie pas que le programme a été lancé. Appuyez sur le bouton **Départ/Pause** pour lancer le programme.

### 5.4 Sélection des programmes

1. Sélectionnez le programme approprié à partir du tableau ci-dessous dans lequel sont indiqués les niveaux de séchage.
2. Sélectionnez le programme à l'aide **du sélecteur de** programme.

Extra sec	Seul le linge en coton est séché à la température normale. Les linges épais et multicouches (par ex. : serviettes, linge de maison, jeans) seront séchés avec ce programme car ils ne nécessitent pas d'être repassés avant d'être rangés.
Prêt-à-porter	Le linge normal (nappes, sous-vêtements, etc.) sera séché avec ce programme car il ne nécessite pas d'être repassé avant d'être rangé dans votre placard.
Prêt-à-repasser	Le linge normal (par ex. : chemises et robes) est séché pour pouvoir être repassé.



Pour plus de détails concernant le programme, consultez le « Tableau de sélection de programmes »..

### 5.5 Programmes principaux

En fonction du type de linge, les programmes principaux suivants sont possibles :

#### • Coton

Séchez les vêtements résistants avec ce programme. Séchage en température normale Il est conseillé pour les articles en coton (tels que draps de lit, édredons, sous-vêtement, serviettes, peignoirs etc.).

#### • Synthétique

Séchez les vêtements moins résistants avec ce programme. Recommandés pour les synthétiques.

### 5.6 Programmes supplémentaires

Pour les cas spéciaux, les programmes supplémentaires suivants sont disponibles pour l'appareil.



Les programmes supplémentaires peuvent varier selon les fonctions disponibles sur votre machine.



Pour obtenir de meilleurs résultats des programmes de séchage, votre linge doit être lavé à l'aide d'un programme adapté, puis essoré à des vitesses d'essorage recommandées dans votre machine à laver.

#### • Jeans

Vous pouvez utiliser ce programme pour sécher les jeans essorés à grandes vitesses dans votre lave-linge.

#### • Quotidien

Ce programme vous permet de sécher du linge synthétique et en coton au quotidien, et dure 60 minutes.

#### • Babyprotect

Ce programme est utilisé pour les vêtements de bébé qui portent l'approbation « séchable à la machine » sur son étiquette.

#### • Chemises 15'

Utilisez ce programme pour préparer 2 chemises au repassage en 15 minutes.

#### • Sport

Utilisez ce programme pour sécher ensemble les vêtements synthétiques et en coton et ceux en tissus mixtes.

#### • Cycle Fraîcheur

Seule l'aération est réalisée pendant 10 minutes sans air chaud. Vous pouvez aérer vos vêtements qui sont restés dans des environnements fermés sur une longue période et ainsi éliminer les odeurs déplaisantes à l'aide de ce programme.



Les chemises peuvent être légèrement humides à la fin du programme. Il est conseillé de ne pas laisser les chemises dans le sèche-linge.

## Fonctionnement de l'appareil

### • Délicat

Vous pouvez sécher à basse température votre linge très délicat (chemisiers en soie, lingerie fine, etc.) pouvant être séché en machine, ou le linge pour lequel il est recommandé de réaliser un lavage à la main.



Il est conseillé d'utiliser un filet de lavage pour éviter que certains vêtements ne se froissent ou ne s'abîment. Sortez immédiatement vos vêtements du sèche-linge et étendez-les dès que le programme est terminé afin d'éviter qu'ils ne se froissent.

### • Minuterie

Vous pouvez sélectionner l'un des programmes minutés 10, 20, 30, 40, 50, 60, 80, 100, 120, 140, et 160 minutes pour obtenir le niveau de séchage final désiré à basses températures.



Avec ce programme, l'appareil sèche pendant la durée choisie indépendamment du niveau de séchage.

## 5.7 Programmes vapeur

L'utilisation des programmes vapeur vous permet d'éliminer les odeurs sur le linge et également de réduire les faux-plis.

Le linge doit être trié en fonction de son type et de son épaisseur.

Lorsque le programme vapeur est sélectionné, lors de la formation de la vapeur d'autres sons peuvent être émis. Le résultat de l'opération anti-froissement et élimination des odeurs peut varier selon le type et la quantité de linge, et le programme sélectionné.

À la fin du programme vapeur, le linge doit être immédiatement retiré de la machine et étendu pendant au moins 15 minutes sans être froissé.

## 5.8 Préparation de la machine à son utilisation.

Avant la première utilisation des programmes vapeur, le réservoir de vapeur doit être rempli. Pour la première opération, vous pouvez utiliser de l'eau distillée fournie avec la machine. Remplissez également le réservoir de remplissage fourni séparément avec la machine avec de l'eau distillée.

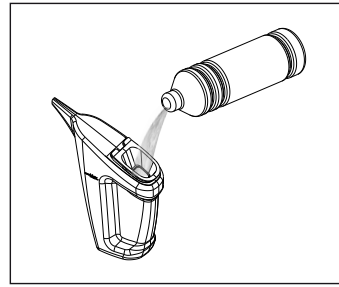

De plus, vous pouvez utiliser l'eau de condensation pour remplir le réservoir de vapeur. Pour cela, l'eau doit être filtrée. Le réservoir de remplissage peut être rempli avec l'eau de condensation recueillie dans le réservoir d'eau.

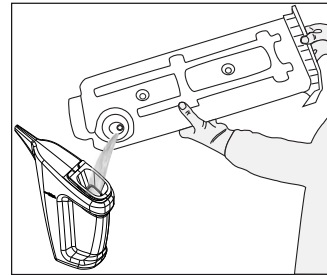

## 5.9 Remplissage du réservoir de vapeur :

1. Mettez la machine en marche et réglez le bouton de programme sur l'un des programmes vapeur.

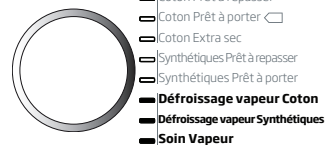

2. Lorsque le réservoir de vapeur est vide, le voyant clignote à l'écran.

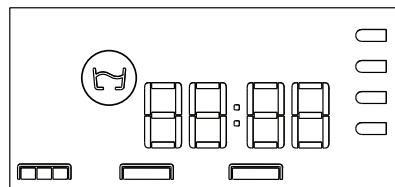

## Fonctionnement de l'appareil

3. Soulevez l'entrée du réservoir de vapeur, tel que décrit sur la figure.

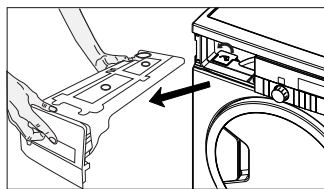

4. Remplissez le réservoir de vapeur en utilisant le réservoir de remplissage, qui est rempli avec de l'eau distillée ou de l'eau de condensation.

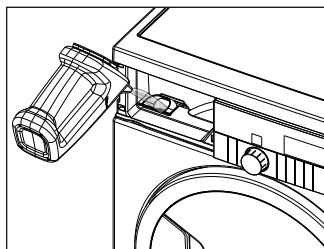

5. Lorsqu'il est rempli avec suffisamment d'eau, le symbole d'avertissement s'éteint. Dans ce cas, au moins un cycle de programme vapeur peut être exécuté. Si nécessaire, le réservoir de vapeur peut être rempli avec de l'eau jusqu'à ce que l'eau apparaisse au niveau de l'orifice de remplissage. Dans ce cas, au moins deux cycles de programme vapeur peuvent être exécutés.

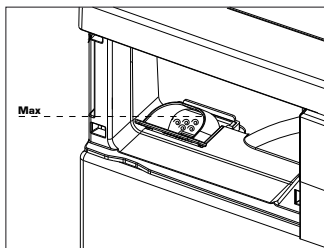

6. Fermez l'orifice de remplissage du réservoir de vapeur, placez le réservoir d'eau en place.

Remarque : Lorsque le réservoir de vapeur est vide, le symbole d'avertissement clignote et le programme ne sera pas exécuté.

## Fonctionnement de l'appareil

### 5.10 Description générale des programmes vapeur :

Programme	Durée de l'affichage	Capacité de charge	Application
Défroissage vapeur Coton	45 min.	1,5 kg ou 5-6 chemises/t-shirts	Suitable for durable cotton fabrics. (Wet or Dry)
	40 min.	1 kg ou 3-4 chemises/t-shirts	Suitable for durable cotton fabrics. (Wet or Dry)
	35 min.	0,5 kg ou 1-2 chemises/t-shirts	Suitable for durable cotton fabrics. (Wet or Dry)
Défroissage vapeur Synthétiques	40 min.	1,5 kg ou 5-6 chemises/t-shirts	Appropriate for synthetic laundry. (Wet or Dry)
	35 min.	1 kg ou 3-4 chemises/t-shirts	Appropriate for synthetic laundry. (Wet or Dry)
	30 min.	0,5 kg ou 1-2 chemises/t-shirts	Appropriate for synthetic laundry. (Wet or Dry)
Soin Vapeur	21 min.	1 costume ou 3 chemises/t-shirts	Appropriate for clothes like jackets, trousers or cotton shirt - t-shirts. (Only dry)
	16 min.	1 veste ou 2 chemises/t-shirts	Appropriate for clothes like jackets, trousers or cotton shirt - t-shirts. (Only dry)
	12 min.	1 pantalon ou 1 chemise/t-shirt	Appropriate for clothes like jackets, trousers or cotton shirt - t-shirts. (Only dry)

## Fonctionnement de l'appareil

### 5.11 Description générale des programmes vapeur

Fonctionnement de la machine

Choisissez le programme vapeur souhaité. Après le remplissage du réservoir de vapeur, la quantité de vapeur d'eau sera sélectionnée en fonction de la quantité de linge. Utilisez le bouton de réglage de la vapeur à cet effet.

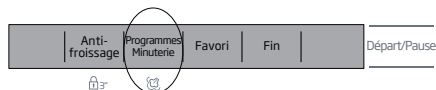

Après la sélection d'un programme vapeur, la durée pendant laquelle la quantité maximale de vapeur sera appliquée s'affiche. Si vous appuyez de nouveau sur le bouton, la durée pendant laquelle la quantité moyenne de vapeur sera appliquée s'affiche, et une nouvelle pression affiche la durée au cours de laquelle le minimum de vapeur sera appliqué. Si vous appuyez une fois de plus, il va commencer depuis le début et la durée pendant laquelle la quantité maximale de vapeur d'eau sera appliquée s'affiche.

Placez la quantité et le type de linge approprié dans la machine.

Pour mettre en marche la machine, appuyez sur le bouton Marche/Arrêt.





Pendant les programmes vapeur, le symbole de la progression de la vapeur s'allume.

Remarque : N'ouvrez pas le couvercle pendant le fonctionnement du programme vapeur. La vapeur chaude peut s'échapper.

## Fonctionnement de l'appareil

### 5.12 Sélection de programmes et tableau de consommation

FR

Programmes	Capacité (kg)	Vitesse d'essorage du lave-linge (tr/min)	Quantité approximative d'humidité résiduelle	Durée de séchage (minutes)
Coton / Couleur				
 Extra sec	8	1000	% 60	140
 Prêt à porter	8	1000	% 60	130
 Prêt à repasser	8	1000	% 60	105
Chemises 15'	1.5	1200	% 60	15
Jeans	4	1200	%50	80
Sport	4	1000	%60	92
Délicat	2	600	%40	40
Quotidien	4	1200	%50	60
Babyprotect	3	1000	% 60	75
Défroissage vapeur Coton	1.5	600	% 50	45
Défroissage vapeur Synthétiques	1.5	1000	% 60	40
Soin Vapeur	1	1000	% 60	21
Synthétique				
 Prêt à porter	4	800	% 40	50
 Prêt à repasser	4	800	% 40	40
Valeurs de consommation énergétique				
Programmes	Capacité (kg)	Vitesse d'essorage du lave-linge (tr/min)	Quantité approximative d'humidité résiduelle	Valeur de consommation énergétique kWh
Coton linge de maison Prêt à porter*	8	1000	% 60	4,73
Coton Prêt à repasser	8	1000	% 60	3,8
Synthétique prêt à porter	4	800	% 40	1,8
Consommation électrique en mode « arrêt » pour le programme coton standard à pleine charge, PO (W)				0,5
Consommation électrique en mode veille pour le programme coton standard à pleine charge, PL (W)				1,0



« le programme coton-placard sec » utilisé à pleine charge et à charge partielle est le programme de séchage standard auquel les informations contenues dans l'étiquette et sur la fiche rapportent qu'il est adapté pour le séchage du linge en coton normalement humide, et qu'il est le programme le plus efficace en termes de consommation d'énergie pour le coton.

\* : Programme de norme du label énergétique (EN 61121:2012)

Toutes les valeurs fournies dans le tableau ont été déterminées conformément à la norme EN 61121 : 2012. Ces valeurs peuvent différer de celles du tableau en fonction du type de linge, de la vitesse d'essorage, des conditions environnementales et des variations de tension.



## Fonctionnement de l'appareil

### 5.13 Fonctions optionnelles

#### Avertissement audio

🔊) Votre sèche-linge émet une alerte sonore lorsque le programme se termine. Utilisez le bouton **Niveau d'avertissement audio** pour ajuster le niveau du volume.



Vous pouvez modifier le niveau sonore avant le début du programme ou pendant que le programme est en cours.

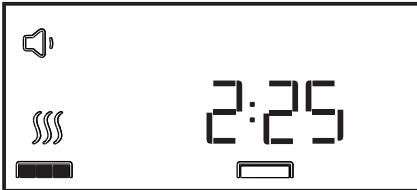

Niveau du volume bas

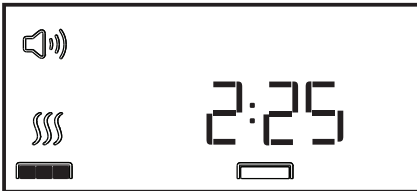

Niveau du volume haut

#### Sélection du réglage du niveau de séchage

🔊) Le **Bouton Réglage du niveau de séchage** est utilisé pour ajuster le niveau de séchage requis. La durée du programme peut varier en fonction de la sélection.



Vous pouvez sélectionner cette fonction uniquement avant le début du programme.



Niveau de séchage humide



Niveau de séchage normal



Niveau de séchage supérieur

## Fonctionnement de l'appareil

### Anti-froissement

 La durée du programme Anti-froissement peut être modifiée à l'aide du Sélecteur de programme **Anti-froissement**. Vous pouvez utiliser la fonction Anti-froissement pour empêcher le linge de se froisser si vous ne sortez pas le linge après la fin du programme. Ce programme fait tourner le linge à intervalles de 240 secondes en fonction de la durée choisie pour éviter qu'il ne se froisse.



Anti-froissement 0 minute



Anti-froissement 30 minutes

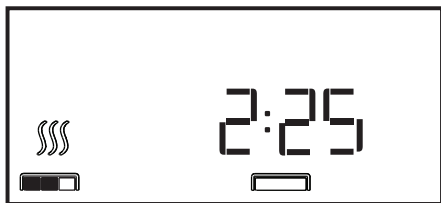

Anti-froissement 60 minutes

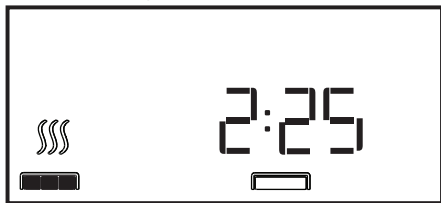

Anti-froissement 120 minutes

Observez les images ci-après et identifiez les changements de niveau.



Appuyez sur le bouton **Anti-froissement** pour activer cette fonction.



Le symbole anti-froissement s'allume à la fin du programme si cette fonction est active.

### 5.14 Bouton de sélection favori

Un programme avec fonction optionnelle sélectionné est sauvegardé à l'aide du bouton de **sélection favorite**. Lorsque la machine est éteinte et allumée, les caractéristiques du programme sélectionné sont affichées à l'aide du bouton de **sélection favorite**.

1. Sélectionnez le programme à l'aide du sélecteur de programme ; sélectionnez les fonctions optionnelles telles que l'Anti-froissement, le niveau de séchage etc.
2. Appuyez sur le bouton **Sélection favorite** et maintenez-le enfoncé pendant 03 secondes environ. Les caractéristiques du programme sélectionné seront sauvegardées.



### Heure de fin

Avec la fonction « Heure de fin », l'heure de fin du programme peut être différée jusqu'à 24 heures. La durée s'affichant représente la durée normale de séchage plus la durée de fin.

- Ouvrez la porte de chargement et placez le linge à l'intérieur.
- Sélectionnez le programme de séchage désiré.



## Fonctionnement de l'appareil

Appuyez sur le bouton « Heure de fin » pour ajuster le temps différé souhaité.

- Appuyez sur le bouton Départ/Pause. Le démarrage différé commence le décompte et le symbole de démarrage différé s'allume à l'écran. Le symbole « : » au milieu du démarrage différé affiché clignotera.
- Des vêtements supplémentaires peuvent être chargés / retirés au cours de la période de l'heure de fin. À la fin du processus de compte à rebours de l'heure de fin, le symbole de temps de fin disparaît et le processus de séchage commence pendant que la durée du programme s'affiche.



Si la porte de chargement est ouverte et fermée pendant la durée de l'heure de fin, le programme passe en mode pause. La fonction Heure de fin doit être redémarrée lorsqu'on appuie sur le bouton Départ/Pause.

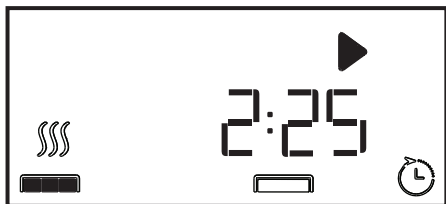

### Modifier l'heure de fin

Si vous voulez modifier le temps au cours du compte à rebours :

- L'heure de fin est désactivée quand le sèche-linge est éteint et allumé avec le bouton Marche/Arrêt/Annulation. Redémarrez le sèche-linge et répétez la procédure de l'heure de fin pour le temps désiré.
- Lors de la première utilisation de votre sèche-linge, il fonctionne avec le programme de déclaration (Cotons, sec pour rangement).

### Annuler la fonction « heure de fin »

Si vous voulez annuler le compte à rebours de l'heure de fin et commencer le programme immédiatement :

- L'heure de fin est désactivée quand le sèche-linge est éteint et allumé avec le bouton Marche/Arrêt/Annulation.
- Appuyez sur le bouton Départ / Pause pour démarrer le programme sélectionné précédemment.

## 5.15 Symboles d'avertissement.



Les symboles d'avertissement peuvent varier en fonction du modèle de votre machine.

### Nettoyage du filtre à peluches

Quand le programme est achevé, un symbole d'avertissement apparaît régulièrement pour indiquer que le filtre doit être nettoyé.



Pour plus d'informations, **Voir section 6 (Entretien et nettoyage)**



Si le symbole de nettoyage du filtre clignote en continu, **voir section 7 (Résolution de problèmes).**

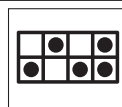

### Vidanger le réservoir d'eau

Quand le programme est achevé, un symbole d'avertissement apparaît régulièrement pour rappeler que le filtre doit être nettoyé.



Pour plus d'informations, **Voir section 6 (Entretien et nettoyage)**

Si le réservoir se remplit quand le programme est en marche, le symbole d'avertissement se met à clignoter et le sèche-linge se met en pause. Vidangez l'eau du réservoir et appuyez sur le bouton **Marche/ Arrêt** pour redémarrer le programme. Le symbole d'avertissement s'éteint et le programme se relance.



### Nettoyer le tiroir du filtre

Le symbole d'avertissement clignote pour rappeler que le tiroir du filtre doit être nettoyé.



Pour plus d'informations, **Voir section 6 (Entretien et nettoyage)**



## Fonctionnement de l'appareil

### Porte de chargement ouverte

Le symbole d'avertissement **Pause** apparaît et le symbole de progression du programme s'allume lorsque la porte de chargement du sèche-linge est ouverte.

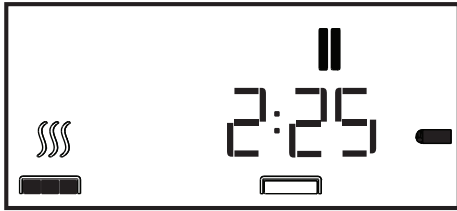

### 5.16 Lancement du programme

Appuyez sur le bouton Départ/Pause pour lancer le programme.

Le bouton ▶ départ s'allume pour indiquer que le programme a été lancé et le symbole « : » au milieu du temps restant continue à clignoter. La barre de progression du programme et du sèche-linge s'affichera alternativement.

### 5.17 Déroulement du programme

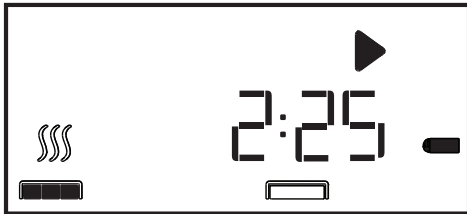

### 5.18 Sécurité enfants

L'appareil est équipé d'un verrouillage sécurité enfants qui empêche d'intervenir sur le programme en cours en appuyant sur un bouton.

#### Pour activer la sécurité enfants :

- Appuyez sur le bouton sécurité enfants pendant environ 03 secondes.
- Le symbole de verrouillage s'affiche à l'écran lorsque la sécurité enfants est activée.

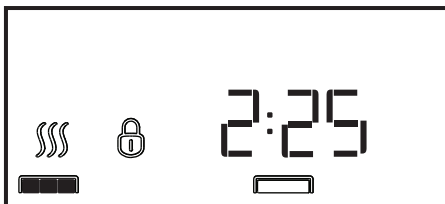

- Toutes les touches à l'exception du bouton « Marche/Arrêt/Annulation » sur le bandeau de commande sont désactivées lorsque la sécurité enfants est activée.
- Les symboles d'affichage ne changeront pas même si la position du sélecteur de programmes est modifiée lorsque le bouton sécurité enfants est activé.
- Lorsque le sélecteur de programme est tourné et les boutons de fonction activés, le symbole d'avertissement de la sécurité enfants s'affichera.
- Pour lancer un nouveau programme à la fin du précédent ou pour interrompre le programme, il faut désactiver la sécurité enfants.

#### Pour désactiver le mode Sécurité enfants :

- Appuyez sur le bouton sécurité enfants pendant environ 03 secondes.
- La sécurité enfants est désactivée quand le sèche-linge est éteint et allumé avec le bouton Marche/Arrêt/Annulation.

### 5.19 Modification du programme en cours après son démarrage

- Après le démarrage du sèche-linge, vous pouvez changer le programme sélectionné et sécher votre linge dans un programme différent.
- Appuyez sur le bouton Départ/Pause et maintenez-le enfoncé pendant 1 seconde pour interrompre momentanément le programme.
- Sélectionnez le programme désiré en tournant le bouton de sélection de programme.
- Appuyez sur le bouton Départ/Pause pour lancer le programme.

#### Ajouter ou enlever le linge lorsque le sèche-linge est en marche

- Pour ajouter ou retirer du linge après le démarrage du programme de séchage:
- Appuyez sur le bouton Départ/Pause pour mettre le sèche-linge en mode Pause. Le processus de séchage sera interrompu un moment.
- En mode Pause, ouvrez la porte, ajoutez ou sortez du linge et fermez la porte.
- Appuyez sur le bouton Départ/Pause pour redémarrer le programme.

## Fonctionnement de l'appareil



Le linge ajouté après le processus de séchage peut entraîner le mélange du linge déjà séché dans la machine avec du linge mouillé, cela aura comme conséquence que le linge sera toujours mouillé à la fin du processus de séchage.



Vous pouvez répéter le processus d'ajout ou de retrait de linge autant que vous le désirez durant le séchage. Cependant, ce processus augmentera la durée du programme et l'énergie consommée car le processus de séchage sera souvent interrompu. Pour cette raison nous vous recommandons de ne pas rajouter de linge une fois que le programme est lancé.



Si vous sélectionnez un nouveau programme en tournant le sélecteur de programmes lorsque votre sèche-linge est en mode pause, le programme en cours est alors annulé et les informations portant sur le nouveau programme s'affichent.



Ne touchez pas la surface intérieure du tambour en sortant ou ajoutant du linge pendant qu'un programme fonctionne. L'air interne de la surface du tambour et du sèche-linge est chaud.

### 5.20 Annulation du programme

Annuler le programme après la mise en marche du sèche-linge :

- Appuyez sur le bouton Départ/Pause pendant 1 seconde pour interrompre un moment le programme et tournez le sélecteur de programme.
- Appuyez sur le bouton Marche/Arrêt pendant 03 secondes et le programme s'annulera.



Étant donné que le linge sec sera très chaud après l'annulation d'un programme en cours, activez le programme de refroidissement pour le refroidir.

### 5.21 Fin du programme

Lorsque le programme s'arrête, les symboles d'avertissement « nettoyage du filtre à peluches » et « Réservoir d'eau » s'affichent à l'écran dans l'indicateur de suivi du programme. Pour arrêter le sèche-linge, appuyez sur le bouton Marche/Arrêt/Annulation.

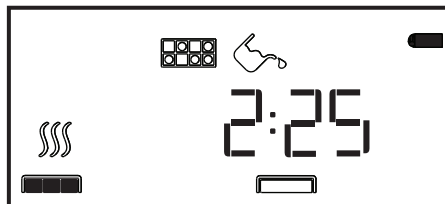

Un programme anti-froissement de 2 heures s'activera si vous ne retirez pas le linge de la machine à la fin du programme.



Nettoyez le filtre à peluches après chaque utilisation. **Voir section 6.1 (Nettoyage du filtre à air et de la surface inférieure de la porte de chargement).**



Vidangez le réservoir d'eau après chaque cycle de séchage. **Voir section 6.3 (Vidange du réservoir d'eau).**

## 6 Maintenance et nettoyage

La durée de vie de l'appareil augmente et les problèmes fréquemment rencontrés diminuent s'il est nettoyé à intervalles réguliers.

### 6.1 Nettoyage du filtre à peluche / Surface intérieure de la porte de chargement

Les peluches et les fibres qui se dégagent du linge dans l'air au cours du cycle de séchage sont récupérées par le « Filtre à peluche ».



Ces particules se forment généralement à cause de l'usure et du lavage.



Nettoyez toujours le filtre à peluche et les surfaces intérieures de la porte de chargement après chaque séchage.



Vous pouvez nettoyer le filtre à peluche et son pourtour à l'aide d'un aspirateur.

- Pour nettoyer le filtre :
- Ouvrez la porte de chargement.
- Retirez le filtre de trappe en tirant dessus, puis ouvrez le filtre.
- Éliminez les peluches, les fibres et les résidus de coton à la main ou à l'aide d'un chiffon doux.
- Fermez le filtre et remplacez-le correctement à sa place.

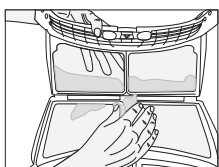
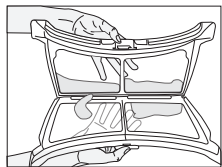
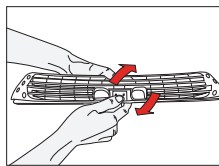
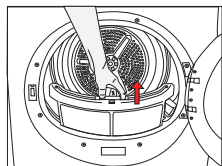

Une couche peut se former sur les pores du filtre et entraîner un bouchage du filtre après avoir utilisé le sèche-linge pendant un certain temps. Lavez le filtre à l'eau chaude pour enlever la couche qui se forme sur la surface du filtre. Séchez le filtre à peluche complètement avant de le réinstaller.

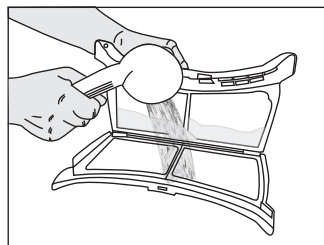

Nettoyez toute la surface intérieure de la porte de chargement et le joint de la porte avec un chiffon doux.

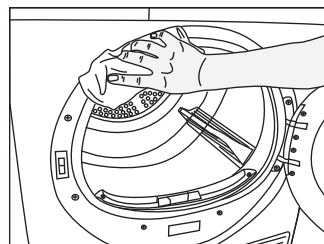
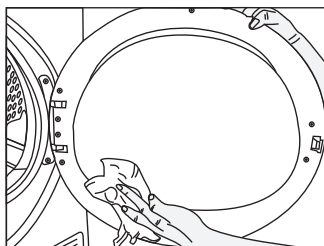

### 6.2 Nettoyer le capteur

Votre sèche-linge est équipé de capteurs d'humidité qui détectent si le linge est sec ou non.

- Pour nettoyer les capteurs :
- Ouvrez la porte de chargement du sèche-linge.
- Laissez refroidir la machine si elle est encore chaude en raison du processus de séchage.
- Nettoyez les surfaces métalliques du capteur à l'aide d'un chiffon doux imbibé de vinaigre puis séchez-les.



Nettoyez les surfaces métalliques des capteurs 4 fois par an.



N'utilisez pas d'outils en métal pour nettoyer les surfaces métalliques des capteurs.

## Maintenance et nettoyage



N'utilisez jamais de solvants, de produits de nettoyage ou de substances similaires lors du nettoyage, en effet ces produits entraîneraient un risque d'incendie et d'explosion !

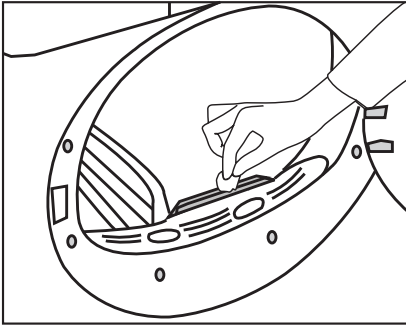

### 6.3 Vidanger le réservoir d'eau

L'humidité du linge est enlevée et condensée durant le processus de séchage et l'eau qui apparaît s'accumule dans le réservoir. Vidangez le réservoir d'eau après chaque cycle de séchage.



L'eau condensée n'est pas potable !



Ne retirez jamais le réservoir d'eau lorsqu'un programme est en cours.

Si vous omettez de vider le réservoir d'eau, votre machine s'arrêtera de fonctionner au cours des cycles de séchage suivants, lorsque le réservoir sera plein et que le symbole « réservoir d'eau » s'allumera. Dans ce cas, appuyez sur le bouton **Départ / Pause** pour relancer le cycle de séchage après avoir vidé le réservoir.

Pour la vidange du réservoir d'eau :

- Tirez le tiroir et enlevez le réservoir d'eau avec soin.

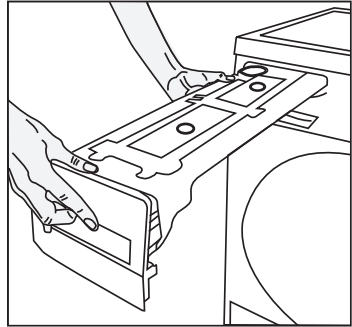

- Videz l'eau du réservoir.

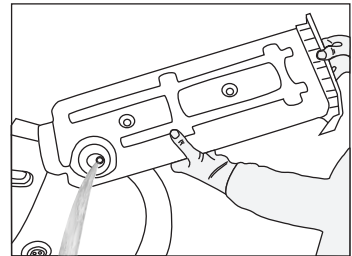

- S'il y a une accumulation de bouloches dans le réservoir, lavez-le à l'eau courante.
- Réinstallez le réservoir d'eau à sa place.



Si le conduit d'évacuation d'eau direct est utilisé comme une option, il n'est pas nécessaire de vider le réservoir d'eau.

## Maintenance et nettoyage

### 6.4 Condenseur

L'air chaud et humide à l'intérieur du condenseur est refroidi par l'air froid provenant de la pièce. Par conséquent, l'air humide circulant dans votre sèche-linge, se condense et peut être pompé vers le réservoir.



Nettoyez le condenseur tous les 30 cycles de séchage ou une fois par mois.

Pour nettoyer le condenseur :

1. Si un processus de séchage vient de se terminer, ouvrez la porte de la machine et attendez que celle-ci refroidisse.

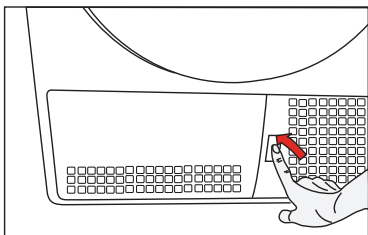

2. Déverrouillez les 2 sécurités du condenseur après avoir ouvert la plaque de protection.

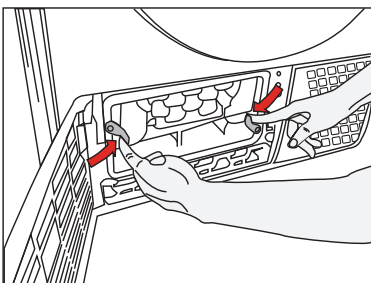

3. Retirez le condenseur.

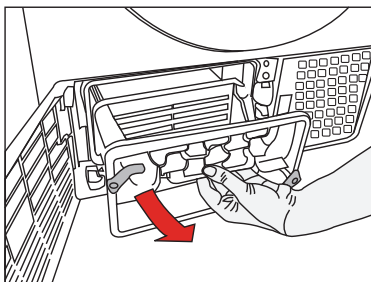

4. Nettoyez le condenseur en appliquant de l'eau sous pression à l'aide d'une armature de douche et attendez que l'eau s'écoule.

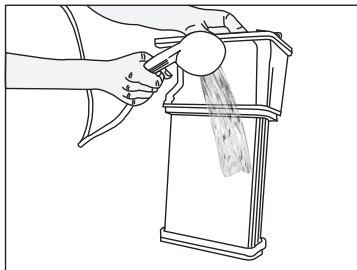

5. Insérez le condenseur dans son logement. Verrouillez les 2 sécurités et vérifiez qu'elles sont installées correctement.

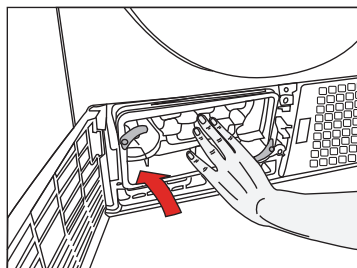

6. Replacez la plaque de protection.

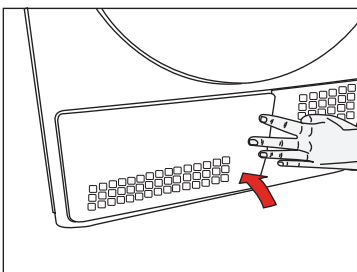



## Maintenance et nettoyage

### 6.5 Nettoyage de l'appareil à vapeur

Nettoyez l'orifice de remplissage lorsqu'il est sale ou obstrué. Enlevez le réservoir d'eau et retirez le couvercle du port de remplissage du réservoir de vapeur. Ouvrez le couvercle et lavez-le avec l'eau du robinet.

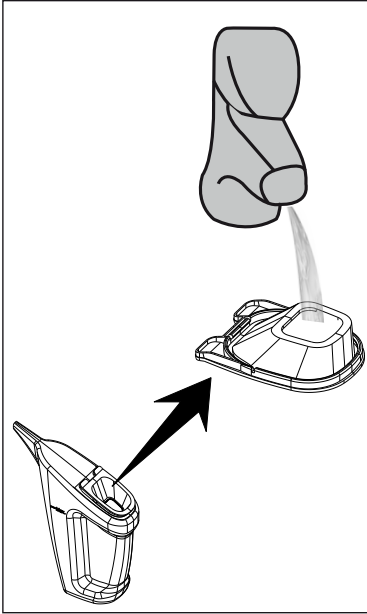

Lorsqu'il devient sale ou obstrué, retirez le couvercle de remplissage en tournant dans le sens de la flèche et lavez-le avec l'eau du robinet.

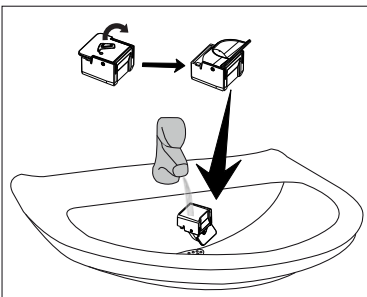

Si le réservoir de vapeur ne doit pas fonctionner pendant une période prolongée, alors videz-le. Ouvrez la plaque de protection avant en appuyant sur le bouton.

Sortez l'extrémité du tuyau qui apparaît dans la zone de la grille en tirant du côté droit.

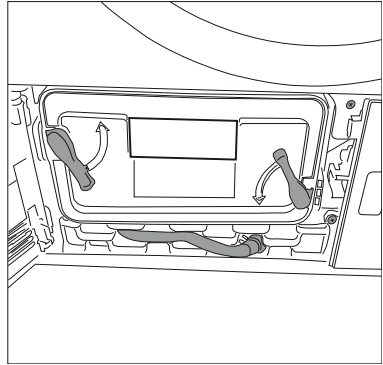

À l'aide des pinces appropriées, retirez le collier et ouvrez le couvercle qui se trouve sur l'extrémité.

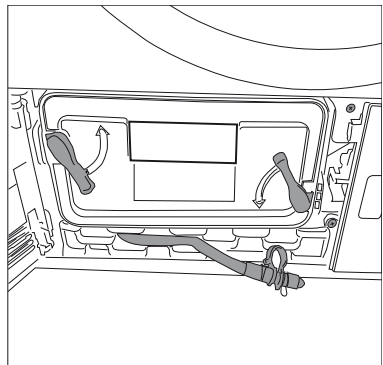

Videz le reste d'eau du réservoir de vapeur dans un réservoir ou un drain approprié.

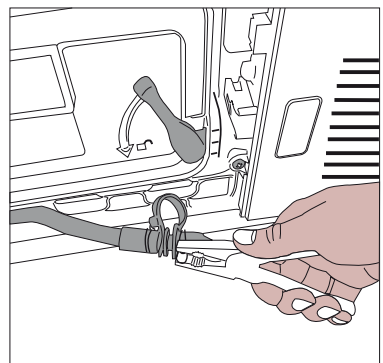

## Maintenance et nettoyage

Ensuite, fermez le couvercle et assurez-vous que le collier est bien fixé. Remettez le tuyau à sa place et fermez la plaque de protection.

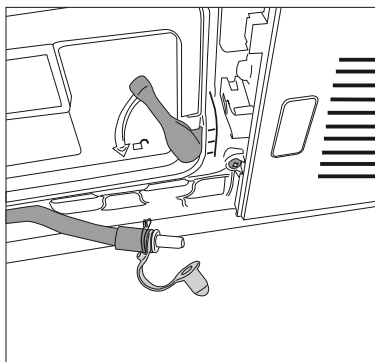

## 7 Résolution de problèmes

Le processus de séchage est excessivement long.

- Les pores du filtre sont bouchés. >>> *Lavez le filtre à l'eau chaude.*
- Le tiroir du filtre est bouché. >>> *Nettoyez l'éponge et le tissu du filtre dans le tiroir du filtre.*
- Les grilles de ventilation sur l'avant de l'appareil sont bloqués. >>> *Enlevez les objets (s'il y en a) qui bloquent la ventilation devant les grilles de ventilation.*
- La ventilation n'est pas suffisante car la pièce où est située la machine est très petite. >>> *Ouvrez la porte et la fenêtre de la pièce pour éviter une hausse excessive de la température de la pièce.*
- Un dépôt de calcaire s'est formé sur le capteur d'humidité. >>> *Nettoyez le capteur d'humidité.*
- Trop de linge est chargé. >>> *Ne chargez pas la machine à l'excès.*
- Le linge n'est pas bien essoré. >>> *Essorez votre linge à une rapidité supérieure dans votre machine.*

Le linge est mouillé à la fin du séchage



Après le séchage, les vêtements chauds semblent plus humides que leur niveau réel d'humidité.

- Il est probable que le programme sélectionné ne convenait pas au type de linge. >>> *Vérifiez les étiquettes des vêtements et choisissez un programme approprié pour le type de linge ou utilisez des programmes minutés en plus.*
- Les pores du filtre sont bouchés. >>> *Lavez le filtre à l'eau chaude.*
- Le tiroir du filtre est bouché. >>> *Nettoyez l'éponge et le tissu du filtre dans le tiroir du filtre.*
- Trop de linge est chargé. >>> *Ne chargez pas la machine à l'excès.*
- Le linge n'est pas bien essoré. >>> *Essorez votre linge à une rapidité supérieure dans votre machine.*

Le sèche-linge ou le programme ne se met pas en marche. Le sèche-linge ne démarre pas quand il est réglé.

- Il n'est pas branché. >>> *Assurez-vous que la machine est branchée.*
- La porte de chargement est entrouverte. >>> *Veillez à ce que la porte de chargement soit complètement fermée.*
- Le programme n'est pas sélectionné ou le bouton Départ / Pause / Annulation n'est pas enfoncé. >>> *Assurez-vous que le programme a été défini et qu'il n'est pas sur le mode « Pause ».*
- La sécurité enfants est activée. >>> *Désactivez la sécurité enfants.*

Le programme s'est interrompu sans raison.

- La porte de chargement est entrouverte. >>> *Veillez à ce que la porte de chargement soit complètement fermée.*
- Il y a eu une coupure de courant. >>> *Appuyer sur le bouton Départ/pause/annulation pour démarrer le programme.*
- Le réservoir d'eau est plein. >>> *Vidanger le réservoir d'eau*

Le linge a rétréci, s'est élimé ou s'est abîmé.

- Le programme utilisé ne convient pas au type de linge. >>> *Vérifiez l'étiquette du vêtement et sélectionnez un programme adapté au type de tissu.*

L'éclairage du tambour ne s'allume pas (pour les modèles équipés d'une lampe).

- Le sèche-linge n'est pas allumé avec le bouton Marche / Arrêt. >>> *Assurez-vous que le sèche-linge est allumé.*
- La lampe est défectueuse. >>> *Appelé le service agréé pour faire remplacer la lampe*

## Résolution de problèmes

Le symbole « Final / Anti-froissement » est allumé.

- Le programme Anti-froissement est activé pour empêcher le linge dans la machine de se froisser. >>> *Eteignez l'appareil et retirez le linge.*

Le symbole Fin est activé.

- Le programme est fini. Eteignez l'appareil et retirez le linge.

Le symbole du filtre est allumé.

- Le filtre est sale. >>> *Nettoyer le filtre à air*

Le symbole du filtre clignote.

- Le compartiment du filtre est bouché avec des peluches. >>> *Nettoyer le filtre à air*
- Un dépôt s'est formé sur les pores du filtre et le bouche. >>> *Lavez le filtre à l'eau chaude.*
- Le tiroir du filtre est bouché. >>> *Nettoyez l'éponge et le tissu du filtre dans le tiroir du filtre.*

De l'eau fuit de la porte de chargement

- Des peluches se sont accumulées sur les surfaces intérieures de la porte de chargement et de son loquet. >>> *Nettoyez les surfaces intérieures de la porte de chargement et de son loquet.*

La porte de chargement s'ouvre spontanément.

- La porte de chargement est entrouverte. >>> *Poussez la porte de chargement pour la fermer jusqu'à entendre un son de verrouillage.*

Le symbole réservoir d'eau est allumé/clignote.

- Le réservoir d'eau est plein. >>> *Vidangez le réservoir d'eau*
- Le tuyau de vidange de l'eau est plié. >>> Si l'appareil est raccordé directement à un tuyau de vidange des eaux usées, vérifiez le tuyau de vidange.

Le symbole « Nettoyage du condenseur » est allumé.

- Il se peut que le condenseur n'ait pas été nettoyé.>>> Nettoyez les filtres dans le condenseur situés sous la plaque de protection..

Le symbole de vapeur clignote

- Le réservoir de vapeur peut être vide ; remplissez le réservoir avec de l'eau distillée ou de l'eau de condensation.

Le programme vapeur n'est pas en cours d'initialisation

- Le réservoir de vapeur peut être vide ; le symbole de vapeur clignote, remplissez le réservoir de vapeur jusqu'à ce que le symbole s'éteigne.

Le niveau de faux plis ne diminue pas avec le programme anti-froissement.

- La quantité de linge peut être excessive. Chargez la quantité de linge approprié.
- La durée de la vapeur peut être courte. Sélectionnez un degré plus élevé d'utilisation de la vapeur.
- Le linge peut être laissé dans la machine pendant une longue période. Sortez le linge immédiatement à la fin du programme et étendez-le.

Les odeurs ne baissent pas avec le programme d'élimination des odeurs.

- La quantité de linge peut être excessive ; chargez la quantité de linge approprié.
- La durée de la vapeur peut être courte ; sélectionnez un degré plus élevé d'utilisation de la vapeur.



Si vous ne pouvez pas résoudre le problème en suivant les consignes de cette section, consultez votre vendeur ou le service agréé. N'essayez jamais de réparer un produit en panne vous-même.