

EW-F100

Mode d'emploi

Utilisation d'un dictionnaire

Recherche Multi Dictionnaire

Fonctions pratiques
des dictionnaires

Utilisation de la calculatrice

Important!

Conservez la documentation à portée de main pour toute référence future.



CASIO Europe GmbH
Bornbarch 10, 22848 Norderstedt, Germany



(Applicable dans les pays de l'Union Européenne seulement)

Ce produit utilise les polices FontAvenue® sous licence de NEC Corporation.
FontAvenue est une marque déposée de NEC Corporation.

Les noms de sociétés et de produits mentionnés dans ce mode d'emploi peuvent être des marques déposées ou des marques commerciales de leurs détenteurs respectifs.

Déballage

Lorsque vous déballez votre dictionnaire électronique, assurez-vous que l'article suivant se trouve bien dans le carton d'emballage.

- Deux piles alcalines de taille AAA
- * D'autres accessoires, non mentionnés ci-dessus, peuvent également être fournis.

Mise en place des piles après l'achat

Avant d'utiliser votre dictionnaire électronique pour la première fois, insérez les deux piles alcalines de taille LR03 ou AAA fournies de la façon suivante.

- 1 Tout en appuyant sur le couvercle des piles à l'endroit indiqué sur l'illustration, poussez le couvercle dans le sens des flèches et détachez-le.

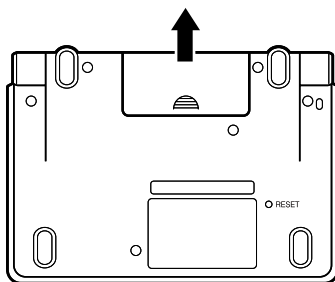

- 2 Insérez les deux piles dans l'ordre de (a) puis de (b), et remettez ensuite le couvercle des piles en place.

- Insérez les piles en laissant en dessous le ruban.
- Tout en appuyant l'extrémité (-) de la pile contre le ressort, enfoncez l'extrémité (+) dans le logement.
- Assurez-vous que les extrémités positives (+) et négatives (-) des piles sont orientées correctement.
- Assurez-vous aussi que le ressort est enfoncé bien droit et ne remonte pas ou ne se décale pas au-dessus ou au-dessous de la pile.

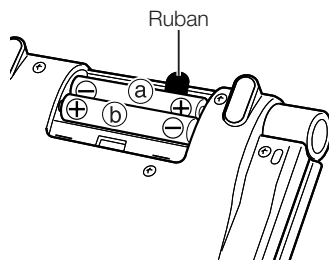

3 À l'aide d'un stylo-bille ou d'un objet pointu similaire, appuyez sur le bouton RESET au dos du dictionnaire électronique.

- N'utilisez pas de cure-dent, de crayon à papier ni d'objet dont la pointe peut facilement se briser pour appuyer sur le bouton RESET. Vous risqueriez d'endommager votre dictionnaire électronique.

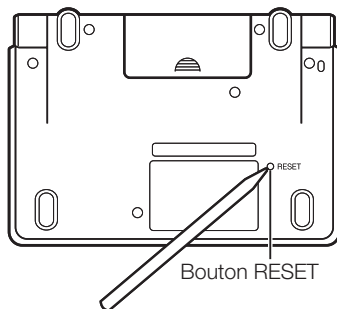

4 Ouvrez les panneaux du dictionnaire électronique comme indiqué sur l'illustration.

- L'écran de réglage du contraste apparaît à ce moment.

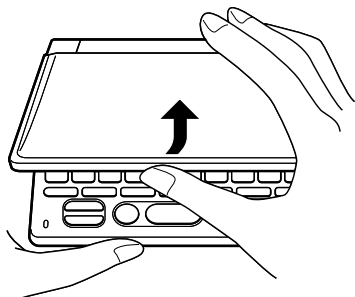

5 Utilisez les touches ◀ et ▶ pour régler le contraste de l'affichage, puis appuyez sur **ENTER**.

- L'écran Sélection de Langue apparaît.

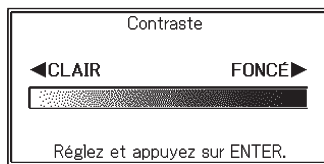

6 Utilisez ▲ et ▼ pour amener le curseur (●) jusqu'au réglage souhaité.

- Les messages, les titres, le texte des icônes et d'autres textes apparaîtront dans la langue sélectionnée sur cet écran.
- Toutes les images d'écran figurant dans ce manuel montrent ce qui apparaît lorsque " Français " est sélectionné comme langue.

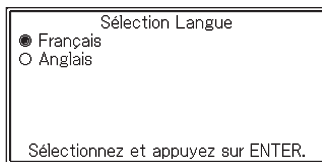

7 Lorsque la langue souhaitée a été sélectionnée, appuyez sur **ENTER**.

- L'écran MENU apparaît.

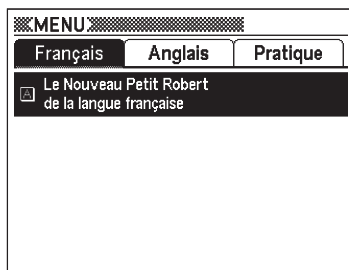

-
- Les piles fournies avec votre dictionnaire électronique ont pu se décharger légèrement lors du transport et de l'entreposage en magasin. C'est pourquoi elles ne dureront pas aussi longtemps qu'il est indiqué dans ce manuel.
 - Ne pas utiliser de piles oxydées ni de piles sèches à base de nickel avec ce produit. Ces piles ne sont pas compatibles avec les spécifications de ce produit et peuvent avoir une durée de vie réduite ou endommager le produit.
 - Le type d'opération effectuée (par exemple l'emploi fréquent de l'éclairage), et les conditions d'utilisation du dictionnaire électronique ont une grande influence sur l'autonomie des piles.

Rétroéclairage

Le rétroéclairage qui illumine l'écran permet de mieux voir l'affichage dans l'obscurité. Il peut être éteint pour préserver l'énergie des piles.

■ Pour allumer le rétroéclairage

Appuyez sur .

■ Pour éteindre le rétroéclairage

Appuyez une nouvelle fois sur .

Durée du rétroéclairage

Le rétroéclairage s'éteint automatiquement si vous ne touchez à aucune touche pendant 30 secondes environ.

- Si vous appuyez sur une touche et la maintenez un instant enfoncée, le rétroéclairage s'éteindra automatiquement 30 secondes plus tard environ.

Rétroéclairage et autonomie des piles

- L'emploi fréquent du rétroéclairage réduit l'autonomie des piles.
- L'autonomie des piles est affectée par l'emploi du rétroéclairage de la façon indiquée dans le tableau suivant. Les temps indiqués ont été calculés avec un jeu de piles neuves et à une température ambiante de 25°C.

Emploi du rétroéclairage	Autonomie approximative des piles
5 minutes d'entrée ou recherche, 55 minutes d'affichage de données ; pas de rétroéclairage	90 heures
5 minutes d'entrée ou recherche, 55 minutes d'affichage de données, 3 minutes de rétroéclairage par heure	75 heures
5 minutes d'entrée ou recherche, 55 minutes d'affichage de données, 15 minutes de rétroéclairage par heure	50 heures
5 minutes d'entrée ou recherche, 55 minutes d'affichage de données ; emploi continu du rétroéclairage	20 heures

Sommaire



Avant de Commencer 1

Déballage	1
Mise en place des piles après l'achat	2
Rétroéclairage	5

Introduction 10

Caractéristiques	10
Précautions importantes	12
Noms des éléments	14
Ouverture des panneaux du dictionnaire électronique.....	15
Guide général.....	16
Mise sous et hors tension	18

Fonctionnement de base 19

Fonctionnement de base	19
Sélection d'un mode.....	19
Sélection d'un mot ou d'un article	21
Défilement d'écrans.....	22
Retour à une opération antérieure	22
Affichage d'une liste	22
Recherche d'un autre terme.....	22
Utilisation du guide du dictionnaire.....	23

Saisie de caractères 24

Saisie de caractères alphabétiques	24
--	----

Saisie de nombres.....	25
Correction d'une erreur de saisie	26

Utilisation d'un dictionnaire 27

Les dictionnaires et leurs fonctions	27
Recherche d'un mot.....	28
Recherche des détails concernant un terme (Locutions, Mots composés, Exemples, Commentaires).....	30
Recherche de locutions ou de mots composés	30
Recherche d'exemples et de commentaires.....	31
Recherche d'un terme lorsque vous n'êtes pas sûr de son orthographe	32
Vérification de l'orthographe d'un terme (Correcteur orthographique).....	34
Recherche de locutions (Recherche Locutions)	36
Recherche d'exemples (Recherche Exemples).....	38

Recherche Multi Dictionnaire 40

Recherche Multi Dictionnaire.....	40
Recherche du même terme dans plusieurs dictionnaires (Recherche Mot)	41
Recherche d'exemples et de locutions dans plusieurs dictionnaires (Recherche Exemples et Locutions)	42

Fonctions pratiques des dictionnaires 45

Revue d'un terme récemment recherché (Recherche Historique).....	45
---	----

Recherche d'un terme utilisé dans une définition ou un commentaire (Recherche Saut)	48
Changement de la taille des caractères affichés (Zoom) ..	50
Utilisation de Favoris	51

Utilisation de la calculatrice 58

Utilisation de la calculatrice	58
Calculs arithmétiques de base.....	59
Calculs avec constante	59
Calculs avec mémoire	60
Correction des erreurs de frappes de touches	60
Message d'erreur (" E ").....	61

Paramétrage du dictionnaire électronique 62

Paramétrage du dictionnaire électronique	62
Son du clavier	63
Mise hors tension automatique	63
Contraste de l'affichage	63
Recherche rapide	64
Sélection de la langue	65

Propriété intellectuelle 66

Propriété intellectuelle	66
---------------------------------------	-----------

Référence 68

Messages	68
En cas de panne	69
Réinitialisation du dictionnaire électronique	70

Remplacement des piles	72
Précautions concernant les piles.....	72
Remplacement des piles.....	73
Fiche technique	76
.....	
■ Guide général.....	79

Caractéristiques

Fonctions pratiques proposées par tous les dictionnaires

■ Recherche dans l'historique

Pour revoir un terme recherché récemment, il suffit d'afficher l'historique des recherches.

→ page 45

■ Recherche avec Saut

Un terme apparaissant dans une définition ou un commentaire peut être utilisé comme mot clé pour une autre recherche.

→ page 48

■ Zoom

Permet de changer rapidement la taille du texte affiché en trois tailles différentes.

→ page 50

■ Informations guide sur les dictionnaires

Chaque dictionnaire présente une introduction générale, des informations sur l'emploi du dictionnaire et des entrées, ainsi que d'autres informations.

→ page 23

■ Favoris

La fonction Favoris permet d'enregistrer un terme, une locution ou un exemple que vous avez déjà vérifié, pour vous y référer ultérieurement. Le contenu de Favoris peut être ordonné de différentes façons en cochant les articles souhaités.

→ page 51

■ Rétroéclairage

Le rétroéclairage permet d'utiliser le dictionnaire électronique même sous un faible éclairage.

→ page 5

Formats des écrans

■ Recherche rapide

Avec la recherche rapide, la liste de résultats s'ajuste automatiquement chaque fois que vous saisissez un caractère.

- Vous pouvez aussi sélectionner la recherche de " Terme " qui permet de saisir le terme complet avant de lancer la recherche (page 64).

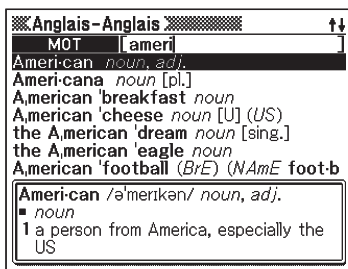

■ Écran de prévisualisation

Sur la liste de résultats apparaissant à la suite d'une recherche, vous pouvez afficher un écran de prévisualisation montrant une partie de la définition du mot surligné.

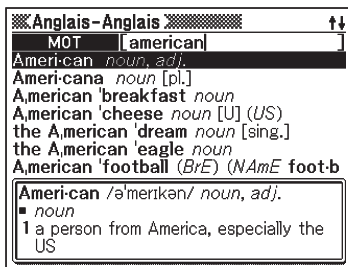

■ Écran de prévisualisation d'exemples/commentaires

Lorsque vous recherchez des exemples ou commentaires à l'aide de la touche **EX-COM**, une partie de l'exemple ou du commentaire surligné apparaît sur la fenêtre inférieure de l'écran.

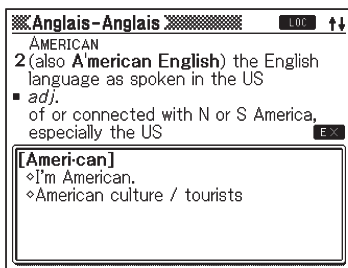

Calculatrice

La calculatrice peut effectuer des additions, soustractions, multiplications et divisions, de même que des calculs avec constante et mise en mémoire.

Précautions importantes

Notez les précautions suivantes lorsque vous utilisez votre dictionnaire électronique car elles sont importantes.

- N'exposez jamais votre dictionnaire électronique aux flammes. Les piles pourraient exploser, causant un risque d'incendie et de blessure.
- Évitez les températures extrêmes. Ne posez pas le dictionnaire électronique en plein soleil, près d'une fenêtre, près d'un appareil de chauffage, etc.
- À très basses températures, l'affichage risque d'être beaucoup plus lent qu'à l'ordinaire ou de ne pas apparaître du tout. C'est temporaire et il devrait de nouveau fonctionner comme il se doit à une température normale.
- Évitez les endroits exposés à une humidité, une saleté et une poussière excessives.
- Ne soumettez jamais le dictionnaire électronique à un choc violent. Ne le courbez ou ne le tordez pas. Ne le mettez pas dans une poche de pantalon ni dans un sac ou une valise avec des objets durs.
- Ne posez jamais d'objets lourds sur le dictionnaire électronique. L'objet risquerait de tomber et de blesser quelqu'un.
- N'essayez jamais de démonter votre dictionnaire électronique.
- N'utilisez pas de stylo, de crayon à papier ni d'objet pointu pour appuyer sur les touches.
- Pour nettoyer le coffret, utilisez un chiffon imprégné d'une faible solution d'eau et de détergent neutre et doux. Avant de l'essuyer extrayez bien toute l'eau du chiffon. N'utilisez jamais de benzène, de diluant ni d'agent volatil pour le nettoyage. Les caractères imprimés sur le coffret risqueraient de s'effacer ou bien la finition du coffret pourrait être endommagée.
- Si le dictionnaire électronique devait émettre de la fumée, une odeur étrange, de la chaleur ou se mettre à fonctionner anormalement, cessez de l'utiliser. L'emploi du dictionnaire électronique dans ces circonstances peut entraîner un incendie et un choc électrique. Prenez immédiatement les mesures suivantes.
 - 1 Éteignez le dictionnaire électronique.
 - 2 Contactez votre revendeur ou un service après-vente agréé CASIO.

Écran à cristaux liquides

- N'appuyez jamais fortement sur l'écran à cristaux liquides et ne l'exposez pas aux chocs. Le verre risquerait de se briser.
- Si le verre de l'écran à cristaux liquides devait se briser, évitez de toucher le liquide pouvant fuir de l'écran. Le liquide de l'écran à cristaux liquides peut provoquer des irritations cutanées si on le touche.
- Si du liquide de l'écran à cristaux liquides devait pénétrer accidentellement dans votre bouche, rincez-vous bien la bouche et contactez un médecin.
- Si du liquide de l'écran à cristaux liquides devait pénétrer accidentellement dans vos yeux, rincez-vous les yeux pendant au moins 15 minutes et contactez un médecin.

Emplacement

- N'utilisez jamais le dictionnaire électronique dans un hôpital, un avion ou à un endroit où l'emploi de téléphones portables est restreint ou interdit.
- Évitez d'utiliser le dictionnaire électronique aux endroits exposés à des charges électrostatiques.

- CASIO COMPUTER CO., LTD. décline toute responsabilité quant aux pertes ou prétentions de tiers résultant de l'utilisation de ce produit.
- Le contenu de ce manuel est susceptible d'être modifié sans avis préalable.
- Aucune partie de ce manuel ne peut être reproduite, sous quelle forme que ce soit, sans l'autorisation écrite et expresse du fabricant.
- Notez que les exemples d'affichage dans ce manuel diffèrent un peu des affichages obtenus sur ce produit.

Noms des éléments

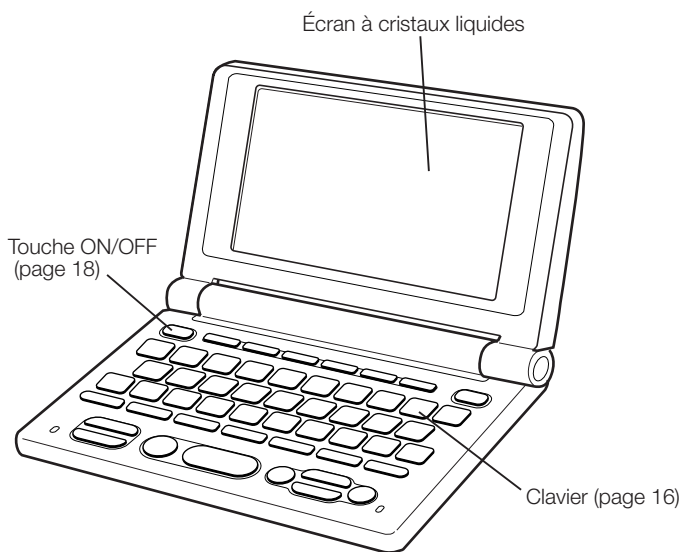

Couvercle des piles (pages 2 et 74)

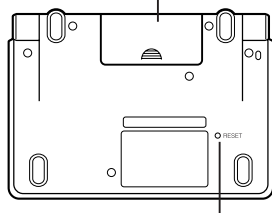

Ouverture des panneaux du dictionnaire électronique

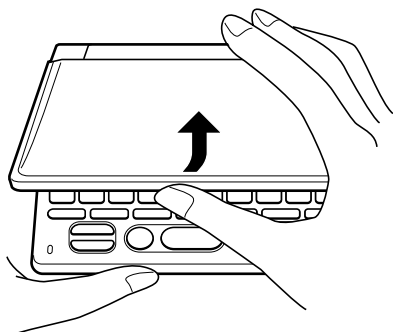

Ouvrez les panneaux de votre dictionnaire électronique comme indiqué sur l'illustration.

Guide général

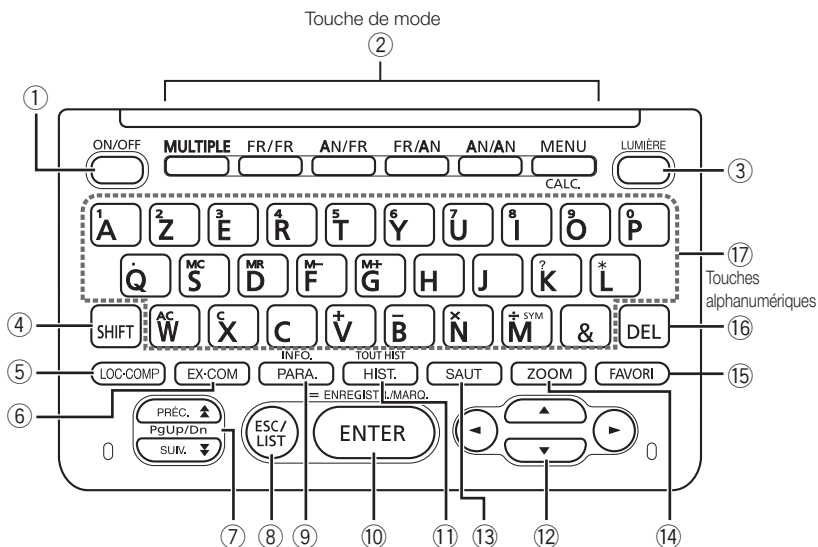

- 1 Met le dictionnaire électronique sous et hors tension. (page 18)
- 2 Appuyez ici pour utiliser les dictionnaires / modes dont les noms sont inscrits au-dessus des touches alignées dans la partie supérieure du clavier (par exemple FR/FR, AN/FR, etc.). (page 19)
Pour utiliser les dictionnaires / modes dont les noms sont inscrits au-dessous des touches alignées dans la partie supérieure du clavier (CALC.), appuyez d'abord sur SHIFT puis sur la touche. (page 19)
- 3 Appuyez ici pour allumer ou éteindre le rétroéclairage. (page 5)
- 4 Appuyez ici pour saisir certains caractères (?, *), pour accéder aux informations concernant la calculatrice et le guide, etc. (pages 23, 32 et 58)
 - Lorsque vous utilisez SHIFT, appuyez brièvement dessus puis appuyez sur la touche suivante.
- 5 Appuyez ici lorsque l'icône **LO-CO** ou **LOC** apparaît sur l'écran d'un dictionnaire pour rechercher des locutions ou des mots composés. (page 30)

- ⑥ Appuyez ici lorsque l'icône **EX** ou **COM** apparaît sur l'écran d'un dictionnaire pour rechercher des exemples ou des commentaires. (page 31)
- ⑦ Utilisez ces touches pour faire défiler le contenu de l'écran vers le haut ou le bas. (page 22)
Pour voir la définition du terme précédent juste celui que vous êtes en train de voir, appuyez sur **SHIFT** puis sur **▲**. Pour voir la définition du terme suivant, appuyez sur **SHIFT** puis sur **▼**.
- ⑧ Appuyez sur cette touche pour revenir à l'opération précédente. (page 22)
Si une définition est affichée lorsque vous appuyez sur cette touche, la liste de termes contenant le terme dont la définition est actuellement affichée apparaîtra. (page 22)
Si l'écran initial d'un dictionnaire est affiché lorsque vous appuyez sur cette touche, l'écran MENU réapparaîtra. (page 19)
- ⑨ Appuyez sur cette touche pour changer les réglages de votre dictionnaire électronique. (page 62)
Pour voir les informations du guide, appuyez sur **SHIFT** puis appuyez sur cette touche. (page 23)
- ⑩ Appuyez sur cette touche pour enregistrer les caractères saisis ou les sélections effectuées sur l'écran. (page 21)
Pour ajouter une entrée dans Favoris ou pour cocher une case à côté d'un terme de Favoris, appuyez sur **SHIFT**, puis appuyez sur cette touche. (pages 52 et 54)
- ⑪ Appuyez sur cette touche pour revoir un terme recherché récemment. (page 45)
Pour rechercher un terme déjà vu dans tous les dictionnaires, appuyez sur **SHIFT** puis sur cette touche. (page 46)
- ⑫ Utilisez ces touches pour déplacer le surlignement ou le curseur vers le haut, le bas, la gauche ou la droite. (page 21)
Si l'écran ne peut pas contenir toute la définition parce qu'elle est trop longue, cette touche permet de la faire défiler d'une ligne à la fois.
- ⑬ Appuyez sur cette touche pour rechercher un terme de la définition ou du commentaire actuellement affiché. (page 48)
- ⑭ Appuyez sur cette touche lorsqu'une liste, une définition ou un commentaire est affiché pour changer la taille du texte. (page 50)
- ⑮ Appuyez sur cette touche pour utiliser Favoris. (page 51)
- ⑯ Appuyez sur cette touche pour supprimer un caractère. (page 26)
- ⑰ Utilisez ces touches pour saisir des caractères et des valeurs. (pages 24 et 25)
- Pour le détail sur la touche **SYM**, reportez-vous à la page 33.

Mise sous et hors tension

Appuyez sur la touche  pour mettre le dictionnaire électronique sous tension.

- Vous pouvez aussi mettre le dictionnaire électronique sous tension en appuyant sur une touche de mode. À la mise sous tension, l'écran de saisie de mot-clé (écran initial) du dictionnaire / mode sélectionné apparaît. Lorsque vous appuyez sur  l'écran MENU apparaît.

Appuyez une nouvelle fois sur la touche  pour mettre le dictionnaire électronique hors tension.

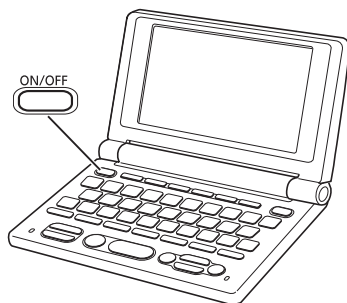

- Vous pouvez éteindre le dictionnaire électronique quel que soit l'écran affiché.
- N'éteignez pas cependant le dictionnaire électronique pendant le changement d'écran.

-
- La fonction de mise hors tension automatique, qui éteint le dictionnaire électronique après un certain laps de temps sans opération, permet de préserver l'énergie des piles. Reportez-vous à la pages 62 et 63 pour de plus amples informations sur la spécification du délai de mise hors tension automatique.
 - Grâce à la fonction de reprise, les informations et les données affichées au moment de la mise hors tension sont automatiquement sauvegardées. Lorsque vous appuyez sur la touche  pour rétablir l'alimentation, ces informations ou données réapparaissent sur l'écran.

Fonctionnement de base

Sélection d'un mode

Vous pouvez sélectionner un mode en appuyant sur la touche correspondante ou en utilisant l'écran MENU.

■ Pour sélectionner un mode avec une touche de mode



Une pression du doigt sur une touche de mode sélectionne le mode dont le nom est inscrit au-dessus de la touche.

Pour sélectionner le mode dont le nom est inscrit au-dessous de la touche, appuyez sur **[SHIFT]** puis sur la touche de mode souhaitée.

- Lorsque vous appuyez sur une touche de mode, l'écran initial du mode correspondant apparaît.

■ Pour sélectionner mode sur l'écran MENU

- Vous pouvez sélectionner de la façon suivante n'importe quel mode, sauf le mode calculatrice.

- 1 Appuyez sur **[MENU]**.
 - L'écran MENU apparaît.

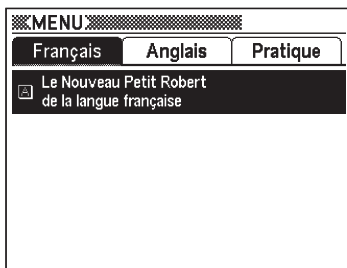

- 2 Utilisez les touches directionnelles **[◀]** et **[▶]** pour amener le surlignement sur l'onglet de catégorie correspondant au dictionnaire / mode que vous voulez sélectionner.

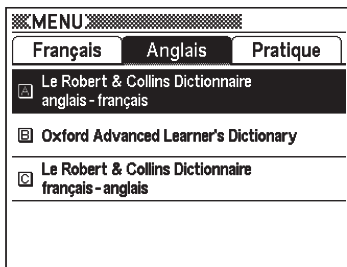

3 Utilisez les touches directionnelles ▲ et ▼ pour amener le surlignement sur le mode que vous voulez sélectionner.

4 Appuyez sur **ENTER**.

- L'écran initial du dictionnaire / mode sélectionné apparaît.

Les dictionnaires / modes se divisent en plusieurs catégories.

- **Français**

Le Nouveau Petit Robert de la langue française (*dictionnaire Français-Français*)

- **Anglais**

Le Robert & Collins Dictionnaire anglais-français (*dictionnaire Anglais-Français*)

Oxford Advanced Learner's Dictionary (*dictionnaire Anglais-Anglais*)

Le Robert & Collins Dictionnaire français-anglais (*dictionnaire Français-Anglais*)

- **Pratique**

Recherche Multi Dictionnaire

Sélection d'un mot ou d'un article

- Pour sélectionner un mot ou un article en le surlignant ou positionnant le curseur (●) dessus

1 Utilisez les touches directionnelles pour amener le surlignement sur un mot ou pour sélectionner l'article souhaité sur l'écran.

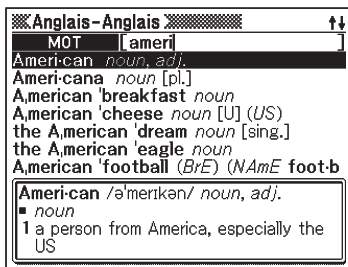

2 Appuyez sur **ENTER**.

- Tous les exemples mentionnés dans ce manuel utilisent la sélection de mot ou d'article.

- Pour sélectionner un mot ou un article en saisissant une lettre

Appuyez sur la touche alphabétique correspondant à la première lettre du mot ou de l'article que vous voulez sélectionner.

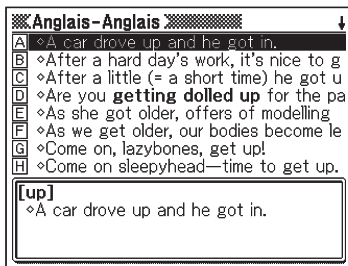

Défilement d'écrans.

Une flèche orientée vers le haut (↑) ou une flèche orientée vers le bas (↓) dans le coin supérieur droit de l'écran signale la présence d'autres pages au-dessus ou au-dessous de la page actuellement affichée.

- Appuyez sur (↑) ou (↓) pour passer à un autre écran (faire défiler les pages).
- Appuyez sur (▲) ou (▼) pour faire défiler l'écran d'une ligne à la fois.

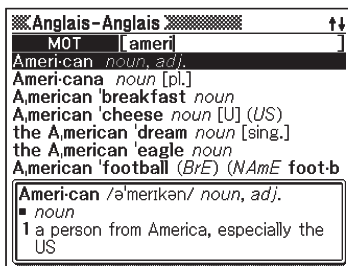

Retour à une opération antérieure

En cas d'erreur, vous pouvez revenir en arrière à une opération antérieure en appuyant sur (ESC/LIST).

Affichage d'une liste

Lorsqu'un écran de définition est affiché, appuyez sur (LIST) pour voir la liste des termes contenant le terme dont vous voulez voir la définition.

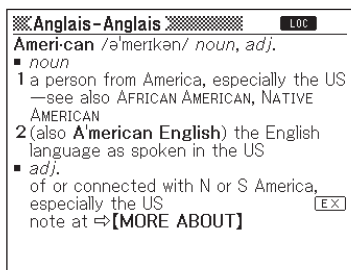

(ESC/
LIST)

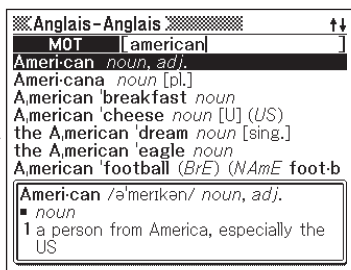

Recherche d'un autre terme

Après avoir lu la définition d'un terme, vous pouvez rechercher un autre terme en le saisissant au clavier.

- Le premier caractère saisi vous ramène à l'écran de saisie de mot-clé (écran initial du dictionnaire) où vous pouvez saisir le terme que vous recherchez.

Utilisation du guide du dictionnaire

Cette section explique comment accéder aux informations du guide, y compris aux informations générales préliminaires, aux informations concernant l'utilisation, les entrées, etc.

1 Sélectionnez un des dictionnaires / modes.

- L'écran initial du dictionnaire / mode sélectionné apparaît.

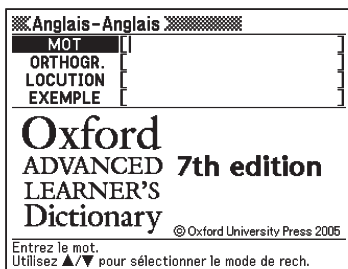

2 Appuyez sur [SHIFT], puis appuyez sur [PARA].

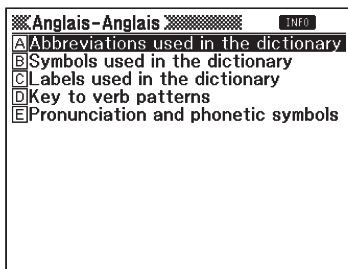

3 Utilisez les touches directionnelles ▲ et ▼ pour amener le surlignement sur l'article du guide que vous voulez consulter, puis appuyez sur [ENTER].

- Les informations du guide apparaissent.
- Utilisez ▲, ▼, ▲ et ▼ pour faire défiler les informations sur l'écran.
- Pour fermer l'écran d'informations du guide, appuyez sur [ESC/LIST].

- Les informations du guide du dictionnaire ne sont disponibles que lorsque vous utilisez une des caractéristiques ou fonctions suivantes.

- Recherche Multi Dictionnaire
- Écran MENU
- Calculatrice

Saisie de caractères alphabétiques

Utilisez le clavier pour saisir des caractères alphabétiques.

Exemple : Pour saisir le mot
“ internet ”



Appuyez sur les touches du clavier
pour saisir le terme.

- Ici, appuyez sur **I** **N** **T** **E** **R** **N**
E **T**.

Règles de saisie des caractères alphabétiques

- Notez que tous les caractères alphabétiques doivent être saisis en minuscules, même s'ils s'écrivent normalement en majuscules.
- Saisissez les termes comportant un trait d'union comme un seul mot sans trait d'union. Par exemple, pour rechercher “ heaven-sent ”, saisissez “ heavensent ”.
- Pour saisir plusieurs mots (Recherche de locutions et Recherche d'exemples) séparez les mots par des perluètes (&), et non pas par des espaces.
Exemple : do away with → do&away&with
- Pour une recherche de mot en anglais, une perluète est toujours considérée comme un espace. Si une perluète fait partie du mot ou de la locution saisi, remplacez-la par le mot “ and ”. Par exemple, pour saisir “ A & E ” saisissez “ aande ”.
- Saisissez des caractères comportant normalement des accents sans mettre les accents.
Exemple : “ é ” → “ e ”, “ ê ” → “ e ”, etc.
- Pour le “ ç ” français, saisissez “ c ” et pour le “ œ ”, saisissez “ oe ”.
- Vous pouvez saisir jusqu'à 30 caractères. Les perluètes (&) utilisées au lieu des espaces sont aussi comptées comme caractères.

Saisie de nombres

Vous pouvez saisir des nombres seulement sur l'écran de la calculatrice. Lorsque vous accédez au mode Calculatrice, le clavier se transforme automatiquement en clavier numérique.

Exemple : Saisir 15

Alors que l'écran de la calculatrice est affiché, appuyez sur les touches du clavier pour saisir le nombre.

- Dans notre exemple, appuyez sur .

Écran de la calculatrice

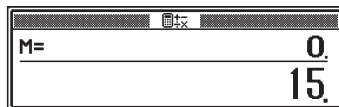

Touches utilisées pour saisir les nombres

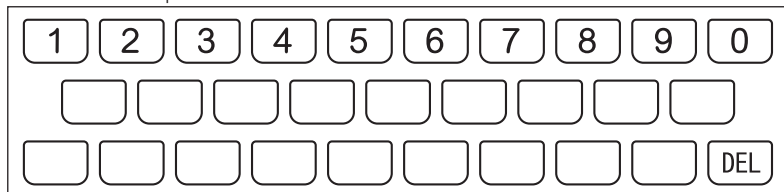

Correction d'une erreur de saisie

Vous pouvez procéder de la façon suivante pour corriger une erreur de saisie et changer le nombre.

■ Pour supprimer un caractère

- 1 Utilisez les touches directionnelles ◀ et ▶ pour amener le curseur à la gauche du caractère que vous voulez supprimer.



Curseur

- 2 Appuyez sur **DEL**.

- Le caractère à la droite de la position actuelle du curseur est supprimé.
- Si le curseur se trouve à la droite du dernier caractère saisi, le caractère à la gauche du curseur sera supprimé lorsque vous appuyez sur **DEL**.

■ Pour insérer un caractère

- 1 Utilisez les touches directionnelles ◀ et ▶ pour amener le curseur à la position où vous voulez insérer un caractère.

- 2 Saisissez le caractère.

- Le caractère est inséré à la position actuelle du curseur.

Les dictionnaires et leurs fonctions

Le tableau suivant indique les dictionnaires terminologiques que contient votre dictionnaire électronique et les pages de référence pour effectuer un type de recherche particulier.

Nom du dictionnaire	Dictionnaire Français-Français	Dictionnaire Anglais-Français	Dictionnaire Français-Anglais	Dictionnaire Anglais-Anglais
Type de recherche	Définition d'un terme français	Équivalent français d'un terme anglais	Équivalent anglais d'un terme français	Définition d'un terme anglais
Sélection d'un dictionnaire	Appuyez sur <u>FR/FR</u>	Appuyez sur <u>AN/FR</u>	Appuyez sur <u>FR/AN</u>	Appuyez sur <u>AN/AN</u>
Recherche de mot	Page 28			
Vérification de l'orthographe d'un terme (Correcteur orthographique)	Page 34			
Recherche Locutions (Recherche de locutions)	Page 36			
Recherche Exemples (Recherche d'exemples)	Page 38			

- Des tables de conjugaisons sont proposées dans les dictionnaires Français-Français et Français-Anglais. (page 29)
- Les opérations de base sont en principe les mêmes dans tous les dictionnaires. Toute différence de fonctionnement est indiquée dans les explications de chaque dictionnaire.

Recherche d'un mot

- Les explications et les photos d'écrans suivants se réfèrent au dictionnaire Anglais-Anglais.

1 Sélectionnez le dictionnaire que vous voulez utiliser.

- Si l'écran de saisie de mot-clé n'apparaît pas à ce moment, appuyez une nouvelle fois sur la touche sélectionnant le même dictionnaire.

Assurez-vous que " MOT " est bien surligné.

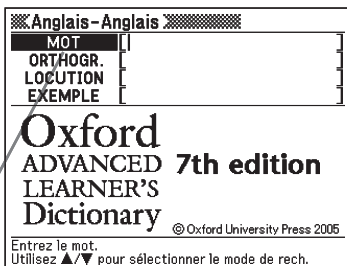

2 Saisissez le terme que vous voulez rechercher.

Le terme " fish " est recherché dans cet exemple. La liste des résultats se réajuste au fur et à mesure que vous saisissez chaque lettre du terme.

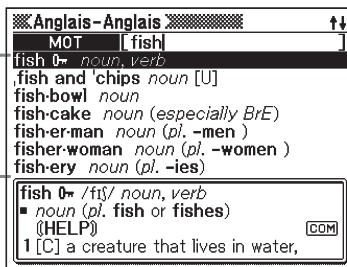

3 Utilisez ▲, ▼, ⬅ et ➡ pour amener le surlignement sur le terme (mot) que vous voulez sélectionner, puis appuyez sur **ENTER**.

- Le résultat de la recherche apparaît.

Anglais-Anglais LOC

fish 0- /fɪʃ/ noun, verb

- noun (pl. fish or fishes) (HELP) COM

1 [C] a creature that lives in water, breathes through GILLS, and uses FINS and a tail for swimming (EX)
—see also COARSE FISH, FLATFISH, SEA FISH, SHELLFISH, WET FISH

2 [U] the flesh of fish eaten as food (EX)
—more at BIG adj., COLD adj., DIFFERENT, DRINK v., SHOOT v.

- verb

1 [V] ~ (for sth) to try to catch fish

- Vous pouvez rechercher un terme même si vous n'êtes pas sûr de son orthographe (page 32).
- Si l'icône **LO-CO**, **LOC**, **COM** ou **EX** apparaît sur l'écran, cela signifie que d'autres informations sont proposées. Reportez-vous aux sections mentionnées ci-dessous pour le détail à ce sujet.

icône	Informations complémentaires	Page
LO-CO	Affichage de locutions ou mots composés correspondant à un mot	Page 30
LOC	Affichage de locutions correspondant à un mot	
COM	Affichage du commentaire correspondant à un mot avec l'icône COM	Page 31
EX	Affichage d'un exemple correspondant à un mot avec l'icône EX	

- Certains verbes sont accompagnés des “ indicateurs de table de conjugaisons ” suivants.

Dictionnaire	Indicateur de table de conjugaisons (exemple)
Français-Français	⇨ <8>
Français-Anglais	⇨ ► conj 6 ◀

Pour consulter la table de conjugaisons, appuyez sur **SAUT**, utilisez ▲, ▼, ◀ et ▶ pour sélectionner l'indicateur de table de conjugaisons approprié, puis appuyez sur **ENTER**.

Français-Français

APPUYER [apuije] v. ⇨ <8> -fin XI^e s. ; du latin *appodiare*, famille de *podium* « panneau d'appui » et « petite éminence » ⇨ podium; ⇨ appoggiatura

I ~ v. tr.

- 1 Soutenir ou faire soutenir, supporter. (EX)

⇨ maintenir, ⇨ soutenir, ⇨ tenir. (EX)

⇨ arc-bouter, ⇨ 2 buter, ⇨ contrebouter, ⇨ épauler, ⇨ étayer. (EX)

- (EX)

⇨ appliquer. (EX)

⇨ adosser. (EX)

Recherche des détails concernant un terme (Locutions, Mots composés, Exemples, Commentaires)

Si vous apercevez l'icône **LO-CO** (locution/mot composé), **LOC** (locution), **EX** (exemple) ou **COM** (commentaire) sur l'écran, cela signifie qu'il existe des informations complémentaires.

- Les explications et les photos d'écrans suivants se réfèrent au dictionnaire Anglais-Anglais.



Recherche de locutions ou de mots composés

Lorsque **LO-CO** ou **LOC** est affiché, vous pouvez rechercher des locutions ou des mots composés contenant le terme recherché.

1 Lorsque **LO-CO** ou **LOC** est affiché, appuyez sur **LOC-COMP**.

- Une liste de résultats apparaît.
- Selon le dictionnaire, l'icône **LO-CO** ou **LOC** apparaît ou n'apparaît pas.

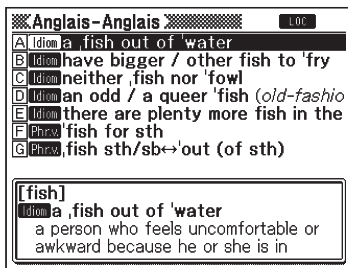

2 Utilisez ▲, ▼, ↕ et ⇩ pour amener le surlignement sur l'article que vous voulez sélectionner, puis appuyez sur **ENTER**.

- La signification des locutions et des mots composés apparaît.

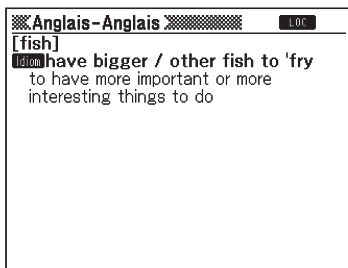

Recherche d'exemples et de commentaires

Lorsque **EX** ou **COM** est affiché, cela signifie qu'il existe un exemple ou un commentaire à propos du terme consulté.

- 1 Lorsque **EX** ou **COM** est affiché, appuyez sur **EX.COM**.

EX ou **COM** est surligné.

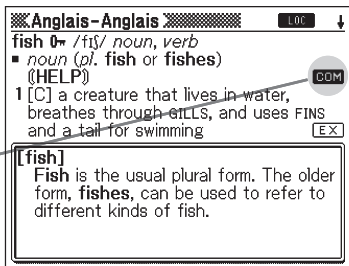

Anglais-Anglais

fish **EX** /fɪʃ/ noun, verb

▪ noun (pl. fish or fishes)

(HELP)

1 [C] a creature that lives in water, breathes through gills, and uses fins and a tail for swimming **EX**

[fish]

Fish is the usual plural form. The older form, fishes, can be used to refer to different kinds of fish.

- 2 Utilisez ▲, ▼, ◀ et ▶ pour amener le surlignement sur l'icône que vous voulez sélectionner, puis appuyez sur **ENTER**.

- L'exemple ou le commentaire correspondant apparaît.

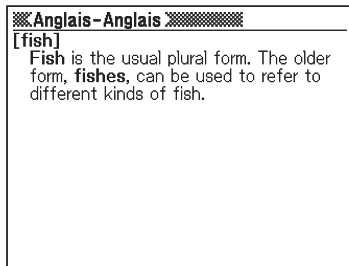

Anglais-Anglais

[fish]

Fish is the usual plural form. The older form, fishes, can be used to refer to different kinds of fish.

Recherche d'un terme lorsque vous n'êtes pas sûr de son orthographe

■ Si vous n'êtes pas sûr de certains caractères

Vous pouvez utiliser un caractère de remplacement (?) à la place des caractères dont vous n'êtes pas sûr, si vous connaissez le nombre total de caractères.

Lettres dont vous n'êtes pas sûr : ad_ _t → ad??t

■ Si vous n'êtes pas sûr du nombre de caractères

Utilisez le caractère d'espace vide (*) pour rechercher un terme dont vous n'êtes pas sûr du nombre de caractères à un endroit précis.

Endroit dont vous n'êtes pas sûr : ad_... _t → ad*

- Utilisez le caractère de remplacement (?) ou le caractère d'espace vide (*) pour effectuer une recherche de mot.
- Les explications et les photos d'écrans suivants se réfèrent au dictionnaire Anglais-Anglais.

1 Affichez l'écran initial du dictionnaire (page 27).

2 Saisissez le mot-clé en substituant le caractère de remplacement (?) ou le caractère d'espace vide (*) aux endroits où vous n'êtes pas sûr de l'orthographe.

• Saisie du caractère de remplacement (?)

Appuyez sur [SHIFT] puis sur [K].

• Saisie du caractère d'espace vide (*)

Appuyez sur [SHIFT] puis sur [L].

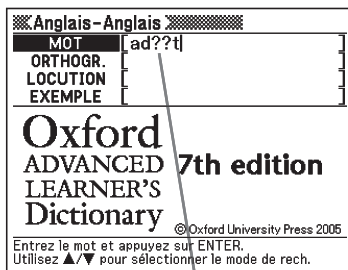

Saisissez " ? " ici.

3 Appuyez sur **ENTER**.

- Une liste de résultats ressemblant au mot-clé saisi apparaît.

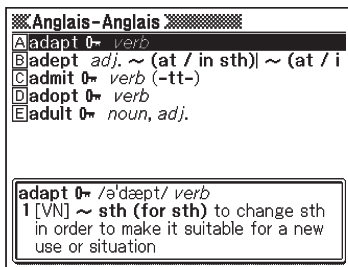

4 Utilisez **▲**, **▼**, **▲** et **▼** pour amener le surlignement sur le terme que vous voulez sélectionner, puis appuyez sur **ENTER**.

- La définition du terme apparaît.

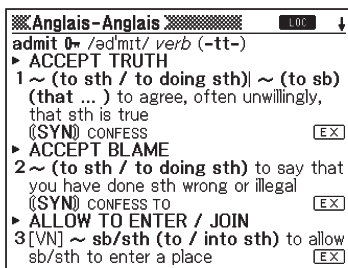

-
- Vous pouvez saisir jusqu'à 29 caractères de remplacement (?) dans un seul mot.
 - Une recherche ne peut pas être effectuée dans les cas suivants.
 - Lorsque le premier caractère du mot-clé est un caractère de remplacement (?).
 - Lorsque le mot-clé contient plus d'un caractère d'espace vide (*).
 - Lorsque le mot-clé contient un caractère de remplacement (?) et un caractère d'espace vide (*).
 - Si vous ne connaissez que les premiers caractères du terme recherché, saisissez seulement les caractères connus et recherchez le terme. Une liste de résultats s'affichera.
 - Si une recherche produit plus de 1000 résultats, seuls les 1000 premiers s'afficheront. Dans ce cas, essayez d'ajouter des caractères au terme et effectuez une nouvelle recherche.
 - Vous pouvez aussi saisir un caractère de remplacement ou un caractère d'espace vide en appuyant sur **SHIFT** **M**. Sur la fenêtre qui apparaît, utilisez **◀** et **▶** pour sélectionner le caractère souhaité, puis appuyez sur **ENTER**.
Pour fermer la fenêtre sans rien saisir, appuyez sur **ESC/Tab**.

Vérification de l'orthographe d'un terme (Correcteur orthographique)

- Les explications et les photos d'écrans suivants se réfèrent au dictionnaire Anglais-Anglais.

- 1 Sélectionnez le dictionnaire que vous voulez utiliser (page 27).
 - Si l'écran de saisie de mot-clé n'apparaît pas à ce moment, appuyez une nouvelle fois sur la touche sélectionnant le même dictionnaire.
- 2 Utilisez ▲ et ▼ pour amener le surlignement sur " ORTHOGR. ".
- 3 Saisissez le terme dont vous voulez vérifier l'orthographe.

Nous allons vérifier dans cet exemple l'orthographe de " ailand " (pour " island ").

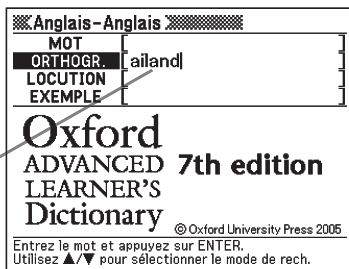

- 4 Appuyez sur **ENTER**.
 - Une liste des orthographes possibles apparaît.
 - S'il n'existe aucun terme ressemblant à l'orthographe saisie, le message " Aucun résultat. " apparaît brièvement sur l'écran. Ensuite, le message disparaît et l'écran qui était affiché au début de la vérification orthographique réapparaît.

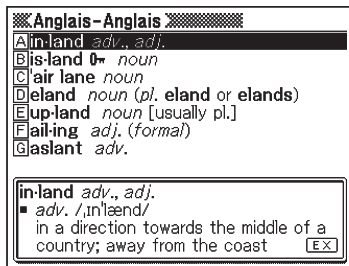

5 Utilisez ▲, ▼, ▲ et ▼ pour amener le surlignement sur le terme que vous voulez sélectionner, puis appuyez sur **ENTER**.

- La définition du terme apparaît.

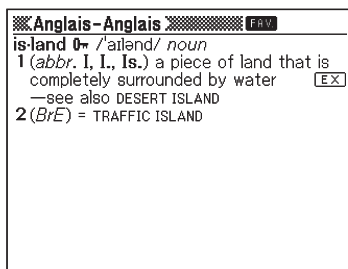

-
- Vous ne pouvez pas utiliser de caractère de remplacement (?) ni de caractère d'espace vide (*) pour vérifier l'orthographe d'un terme.
 - Le dictionnaire électronique ne recherche pas seulement les termes dont l'orthographe ressemble au terme saisi, mais indique aussi tous les termes susceptibles d'être la forme originale (non modifiée) du mot. Cela ne signifie pas obligatoirement que ces mots sont effectivement la forme originale correcte (non modifiée) de ce mot. Les formes originales (non modifiées) ne sont pas indiquées si vous saisissez une forme modifiée d'un terme qui n'est pas un mot.

Recherche de locutions (Recherche Locutions)

- Les explications et les photos d'écrans suivants se réfèrent au dictionnaire Anglais-Anglais.

- 1 Sélectionnez le dictionnaire que vous voulez utiliser (page 27).
 - Si l'écran de saisie de mot-clé n'apparaît pas à ce moment, appuyez une nouvelle fois sur la touche sélectionnant le même dictionnaire.
- 2 Utilisez ▲ et ▼ pour amener le surlignement sur " LOCUTION ".
- 3 Saisissez les mots qui doivent se trouver dans les locutions.

Si vous insérez plusieurs mots, séparez-les par une perluète (&). Pour saisir " get " et " to " dans notre exemple, écrivez " get&to ".

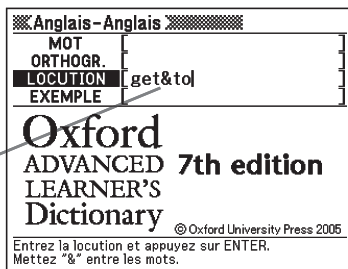

- 4 Appuyez sur **ENTER**.
 - Une liste de résultats apparaît.

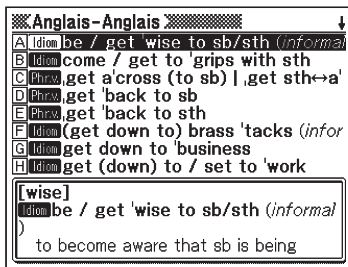

5 Utilisez ▲, ▼, ▲ et ▼ pour amener le surlignement sur la locution que vous voulez sélectionner, puis appuyez sur **ENTER**.

- La signification de la locution apparaît.

Anglais-Anglais
[fine]
Verb get sth down to a fine 'art (informal)
to learn to do sth well and efficiently;
◦ I spend so much time travelling that I've got packing down to a fine art.

-
- Vous ne pouvez pas utiliser de caractère de remplacement (?) ni de caractère d'espace vide (*) pour effectuer ce type de recherche.
 - Si une recherche produit plus de 1000 résultats, seuls les 1000 premiers seront affichés. Dans ce cas, essayez d'ajouter d'autres mots et effectuez une nouvelle recherche.

Recherche d'exemples (Recherche Exemples)

- Les explications et les photos d'écrans suivants se réfèrent au dictionnaire Anglais-Anglais.

- 1 Sélectionnez le dictionnaire que vous voulez utiliser (page 27).
 - Si l'écran de saisie de mot-clé n'apparaît pas à ce moment, appuyez une nouvelle fois sur la touche sélectionnant le même dictionnaire.
- 2 Utilisez ▲ et ▼ pour amener le surlignement sur " EXEMPLE " .
- 3 Saisissez les mots qui doivent être inclus dans les exemples.

Si vous insérez plusieurs mots, séparez-les par une perluète (&).
Pour saisir " return " et " to " dans notre exemple, saisissez " return&to " .

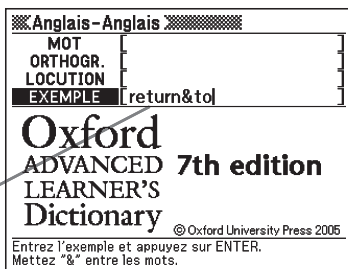

- 4 Appuyez sur **ENTER**.
 - Une liste de résultats apparaît.

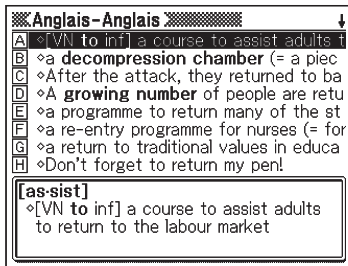

5 Utilisez ▲, ▼, ▲ et ▼ pour amener le surlignement sur l'exemple que vous voulez sélectionner, puis appuyez sur **ENTER**.

- La signification de l'exemple apparaît.

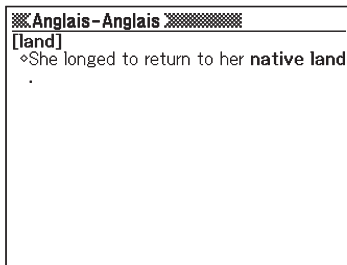

-
- Vous ne pouvez pas utiliser de caractère de remplacement (?) ni de caractère d'espace vide (*) pour effectuer ce type de recherche.
 - Si une recherche produit plus de 1000 résultats, seuls les 1000 premiers seront affichés. Dans ce cas, essayez d'ajouter d'autres mots et effectuez une nouvelle recherche.

Recherche Multi Dictionnaire

Vous pouvez saisir un terme pour rechercher ce terme proprement dit, ou bien les exemples ou locutions utilisant ce terme, dans les dictionnaires indiqués ci-dessous.

- **Recherche de mot (MOT)**

La recherche de mot permet de rechercher le terme saisi dans tous les dictionnaires.

- **Recherche d'exemples (EXEMPLE)**

Lors de la recherche d'exemples, le terme saisi est recherché dans tous les dictionnaires.

- **Recherche de locutions (LOCUTION)**

La recherche de locutions permet de rechercher le terme saisi dans tous les dictionnaires.

* Le nombre maximal de caractères et d'autres restrictions sont tels que mentionnés pour la saisie des caractères alphabétiques (page 24).

Recherche du même terme dans plusieurs dictionnaires (Recherche Mot)

1 Appuyez sur **MULTIPLE**.

Assurez-vous que "MOT" est surligné.

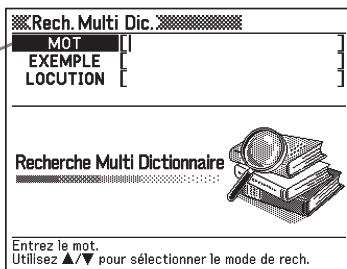

2 Saisissez le terme que vous voulez rechercher.

- La liste de résultats s'ajuste au fur et à mesure que vous saisissez chaque lettre du terme.



3 Utilisez ▲, ▼, ⬆ et ⬇ pour amener le surlignement sur le terme que vous voulez sélectionner, puis appuyez sur **ENTER**.

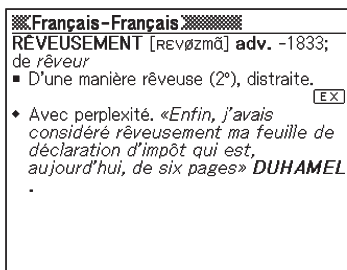

- Notez que le terme saisi lors de la recherche de mot ne peut pas contenir de caractère de remplacement (?), de caractère d'espace vide (*) ni de perluète (&).
- Si une recherche produit plus de 1000 résultats, seuls les 1000 premiers seront affichés. Dans ce cas, essayez d'ajouter plus de caractères et effectuez une nouvelle recherche.

Recherche d'exemples et de locutions dans plusieurs dictionnaires (Recherche Exemples et Locutions)

1 Appuyez sur **MULTIPLE**.

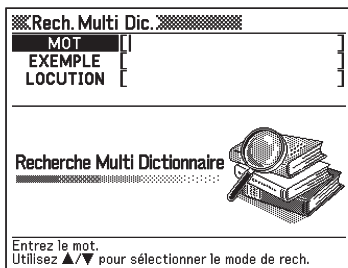

2 Utilisez **▲** et **▼** pour amener le surlignement sur “ EXEMPLE ” pour la recherche d'exemples ou sur “ LOCUTION ” pour la recherche de locutions.

3 Saisissez les mots que doivent contenir les exemples ou locutions, puis appuyez sur **ENTER**.

- Ici nous allons utiliser la recherche d'exemples pour trouver des exemples pour “ by&the&way ” (by the way).
- La liste de résultats apparaît.
- Vous pouvez spécifier l'ordre de priorité des dictionnaires, comme indiqué à la page 44, pour obtenir la liste de résultats.

4 Utilisez **◀** et **▶** pour sélectionner le dictionnaire souhaité.

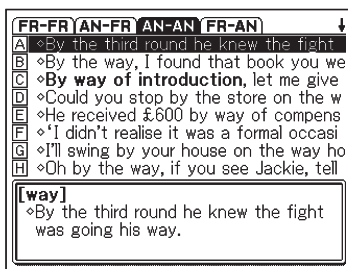

- 5** Utilisez ▲, ▼, ▲ et ▼ pour amener le surlignement sur l'exemple ou la locution souhaité, puis appuyez sur **ENTER**.

Anglais-Anglais

[way]

◦By the third round he knew the fight was going his way.

-
- Notez que les mots saisis lors de la recherche d'exemples ou de locutions ne peuvent pas contenir de caractère de remplacement (?) ni de caractère d'espace vide (*).
 - Si une recherche produit plus de 1000 résultats, seuls les 1000 premiers seront affichés. Dans ce cas, essayez d'ajouter d'autres mots et effectuez une nouvelle recherche.

Spécification de l'ordre d'affichage des dictionnaires pour les listes de résultats

Procédez de la façon suivante pour spécifier l'ordre d'apparition des listes de résultats des différents dictionnaires.

- 1 Appuyez sur **PARA**.
- 2 Utilisez **▲** et **▼** pour amener le surlignement sur " Priorités ", puis appuyez sur **ENTER**.

- 3 Utilisez **▲** et **▼** pour amener le surlignement sur l'article que vous voulez changer.
 - Sélectionnez " Recherche Exemples " pour changer les réglages de la recherche d'exemples ou " Recherche Locutions " pour changer les réglages de la recherche de locutions.

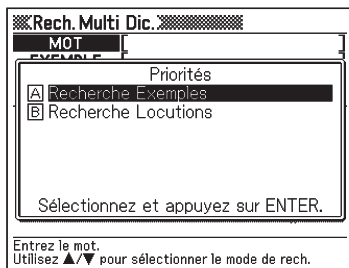

- 4 Appuyez sur **ENTER**.

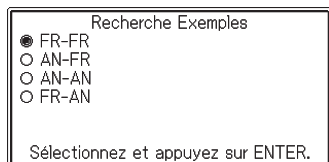

- 5 Utilisez **▲** et **▼** pour amener le curseur (●) sur le dictionnaire qui doit être consulté en priorité, puis appuyez sur **ENTER**.

Revue d'un terme récemment recherché (Recherche Historique)

Chaque fois que vous recherchez un terme, celui-ci est enregistré dans la mémoire de l'historique. Vous pouvez revoir la mémoire de l'historique pour un dictionnaire précis ou bien pour tous les dictionnaires.

Si vous voulez revoir un terme recherché récemment, affichez simplement la liste de l'historique et sélectionnez le terme (Recherche Historique).

- La mémoire de l'historique peut contenir jusqu'à 1000 termes à la fois. Si vous effectuez une recherche lorsque cette limite est atteinte, l'entrée la plus ancienne s'effacera pour laisser place à la nouvelle entrée.

■ Pour effectuer une recherche dans l'historique d'un dictionnaire précis

- 1 Pendant que le dictionnaire dont vous voulez consulter l'historique est affiché, appuyez sur **HIST.**.



- 2 Utilisez **▲**, **▼**, **⬆** et **⬇** pour amener le surlignement sur le terme que vous voulez revoir, puis appuyez sur **ENTER**.

- La définition du terme sélectionné apparaît.

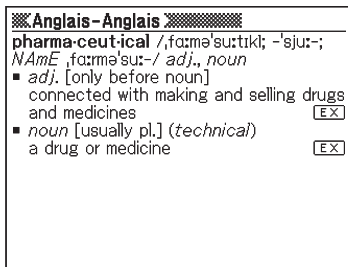

■ Pour effectuer une recherche dans l'historique de tous les dictionnaires

- 1 Appuyez sur **[SHIFT]**, puis appuyez sur **[TOUT HIST. / HIST.]**.

Le dernier terme recherché est surligné dans la liste.

Indique le type de dictionnaire.

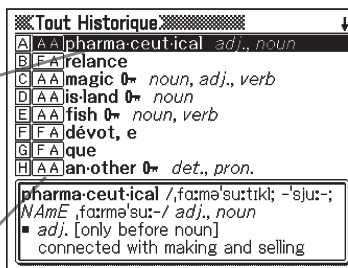

- 2 Utilisez **[▲]**, **[▼]**, **[▲]** et **[▼]** pour amener le surlignement sur le terme que vous voulez revoir, puis appuyez sur **[ENTER]**.

- La définition du terme sélectionné apparaît.

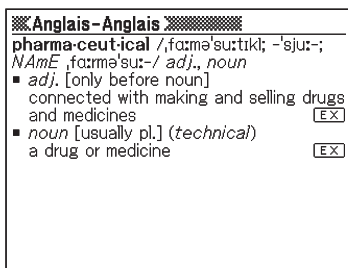

Suppression des entrées enregistrées dans la mémoire de l'historique

Vous pouvez supprimer d'une des trois façons suivantes les entrées enregistrées dans la mémoire de l'historique.

- Supprimer une seule entrée
- Supprimer toutes les entrées d'un dictionnaire précis
- Supprimer tout le contenu de la mémoire de l'historique

- 1 Appuyez sur **[HIST.]**.

- Si vous voulez supprimer toutes les données de l'historique, appuyez sur **[SHIFT]** puis sur **[TOUT HIST. / HIST.]** à l'étape 1.

- 2 Utilisez **[▲]**, **[▼]**, **[▲]** et **[▼]** pour amener le surlignement sur l'entrée de l'historique que vous voulez supprimer.

3 Appuyez sur **DEL**.

Suppression d'une entrée

Suppression d'un dictionnaire
précis

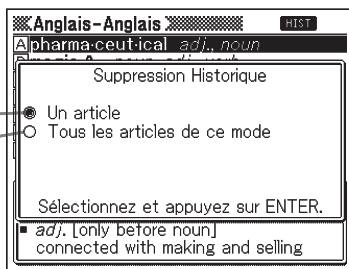

- Une pression du doigt sur **SHIFT** ^{TOUT HIST} **HIST.** à l'étape 1 affiche la mémoire de l'historique de tous les dictionnaires. Dans ce cas, le message "Articles de tous les modes" apparaît sur l'écran.

4 Utilisez les touches directionnelles **▲** et **▼** pour amener le curseur (●) sur le type de suppression que vous voulez effectuer, puis appuyez sur **ENTER**.

- Les données de l'historique sont supprimées selon les opérations effectuées aux étapes antérieures.

Recherche d'un terme utilisé dans une définition ou un commentaire (Recherche Saut)

Procédez de la façon suivante si vous voulez utiliser comme mot-clé un terme apparaissant dans une définition ou un commentaire pour effectuer une autre recherche. Vous pouvez aussi rechercher les exemples et les locutions contenant ce terme.

- 1** Alors qu'un écran de définitions ou de commentaires est affiché, appuyez sur **SAUT**.

Le premier terme pouvant être sélectionné pour la recherche avec saut est surligné.

Anglais-Anglais L00

home **0** /həʊm; NAmE hoʊm/ noun, adj., adv., verb

- noun
- HOUSE, etc.

1 [C, U] the house or flat/apartment that you live in, especially with your family [EX]

—see also STAY-AT-HOME

2 [C] a house or flat/apartment, etc., when you think of it as property that can be bought and sold [EX]

—see also MOBILE HOME, SECOND HOME, STALELY HOME

- 2** Utilisez ▲, ▼, ◀ et ▶ pour amener le surlignement sur le terme que vous voulez rechercher, puis appuyez sur **ENTER**.

- Ici nous allons sélectionner “live”.
- Vous pouvez spécifier un dictionnaire précis comme destination de la recherche avec saut en appuyant sur la touche de dictionnaire correspondante (par exemple **ANFR**).

L'écran ci-contre n'apparaît pas si vous appuyez sur une touche de dictionnaire au lieu de **ENTER**.

L'écran qui apparaît est celui de l'étape 3 ou de l'étape 4.

Anglais-Anglais L00

SAUT

- A Français-Français
- B Anglais-Français
- C Anglais-Anglais
- D Français-Anglais
- E Exemple
- F Locution

Sélectionnez et appuyez sur ENTER.

STALELY HOME

3 Utilisez ▲ et ▼ pour amener le surlignement sur le dictionnaire que vous voulez utiliser, puis appuyez sur [ENTER].

- Une liste des termes correspondant exactement au terme sélectionné ou similaires apparaît.
- Lorsque le terme surligné est au pluriel (par exemple " dishes "), un comparatif (par exemple " bigger ") ou une autre forme obtenue en ajoutant un suffixe au terme original, le terme original (" dish ", " big ", etc.) est recherché.
- Pour rechercher des exemples utilisant le terme surligné, utilisez ▲ et ▼ pour sélectionner " Exemple ", puis appuyez sur [ENTER]. Pour rechercher des locutions, sélectionnez " Locution ", puis appuyez sur [ENTER]. Une liste d'exemples ou de locutions utilisant le terme sélectionné ou un terme qui lui est proche apparaît.

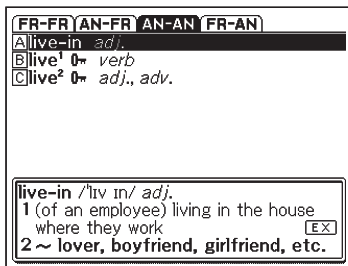

4 Utilisez ▲, ▼, ▲ et ▼ pour amener le surlignement sur le terme souhaité, puis appuyez sur [ENTER].

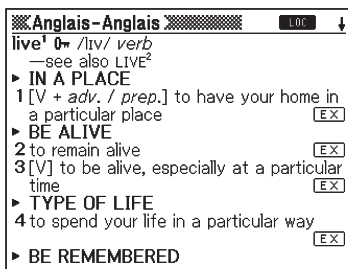

- Même lorsque la liste de termes est affichée (à l'étape 3), vous pouvez utiliser ◀ et ▶ pour sélectionner le dictionnaire que vous voulez utiliser comme destination pour la recherche avec saut.
- Vous pouvez aussi effectuer une recherche avec saut depuis l'écran de définitions ou de commentaires obtenu à partir d'une recherche antérieure avec saut. Vous pouvez ainsi effectuer jusqu'à 10 recherches successives avec saut.
- Vous ne pouvez pas agrandir les caractères lorsqu'un terme utilisé dans la recherche avec saut est surligné. Vous ne pouvez pas non plus changer le dictionnaire que vous utilisez. Pour effectuer ces opérations, appuyez d'abord sur [ESC/LIST] pour désélectionner le terme.
- Si vous effectuez une recherche avec saut pour un terme pourvu du symbole de référence (↔), les données de ce terme s'afficheront. Dans ce cas, vous n'avez pas besoin de spécifier la destination de la recherche avec saut.

Changement de la taille des caractères affichés (Zoom)

Vous pouvez changer la taille des caractères du texte affiché lorsqu'un écran de liste, définitions ou commentaires est affiché.

■ Pour changer la taille des caractères

Lorsqu'un écran de liste, une définitions ou un commentaires est affiché, appuyez sur **ZOOM**.

- Chaque fois que vous appuyez sur **ZOOM** la taille des caractères changent dans l'ordre suivant : 16 points → 24 points → 12 points → 16 points, etc.
- Le zoom affecte la définition de l'écran de la façon suivante.

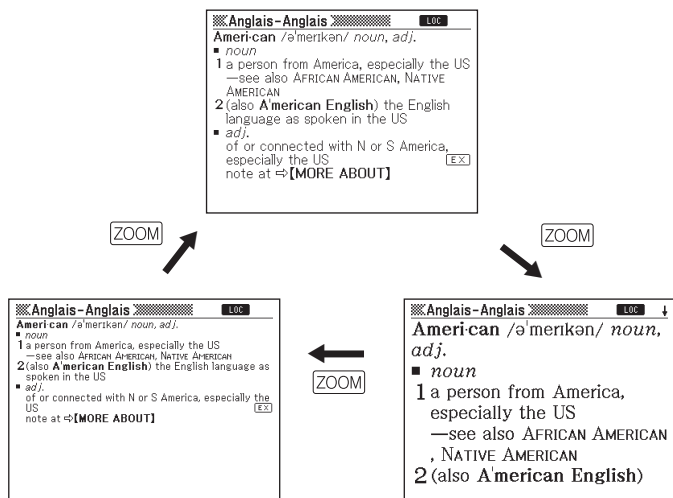

- La taille de caractères sélectionnée ici s'applique aux écrans de définition, commentaire et liste.

Utilisation de Favoris

Vous pouvez enregistrer des termes, locutions et exemples dans Favoris en vue d'une recherche ultérieure.

Les termes, exemples et locutions peuvent être organisés de différentes façons à l'aide de coches.

Vous pouvez conserver des listes de mots, des listes d'exemples et des listes de locutions de la façon suivante pour certaines catégories de dictionnaires / modes.

Les mots, exemples et locutions enregistrés dans chaque dictionnaire sont sauvegardés dans les listes correspondantes de chaque dictionnaire.

En tout, vous pouvez enregistrer jusqu'à 1500 entrées consistant en mots, exemples et locutions.

Fra

- **Mots Français** : Dictionnaire Français-Français
- **Exemple Français** : Dictionnaire Français-Français
- **Locution Français** : Dictionnaire Français-Français

Ang1

- **Mots Anglais** : Dictionnaires Anglais-Français et Anglais-Anglais
- **Exemple Anglais** : Dictionnaires Anglais-Français et Anglais-Anglais
- **Locution Anglais** : Dictionnaires Anglais-Français et Anglais-Anglais

Ang2

- **Mots FR-AN** : Dictionnaire Français-Anglais
- **Exemple FR-AN** : Dictionnaire Français-Anglais
- **Locution FR-AN** : Dictionnaire Français-Anglais

■ Pour enregistrer un terme, une locution ou un exemple dans Favoris

1 Affichez la signification du terme, de la locution ou de l'exemple que vous voulez enregistrer.

- Notez qu'il faut afficher l'écran contenant la signification complète de l'article sauvegardé. Vous ne pouvez pas effectuer cette opération à partir de l'affichage partiel qui apparaît sur la liste du dictionnaire (page 11).

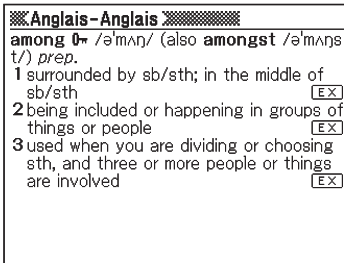

2 Appuyez sur **[SHIFT]** puis sur

ENREGISTR.MARQ.
[ENTER]

- L'icône **FAV.** apparaît sur l'écran et l'article est enregistré dans Favoris.
- Souvenez-vous que cette opération peut être utilisée pour enregistrer un article sur un écran obtenu à la suite d'une recherche de mot, d'exemples ou de locutions sur l'écran du dictionnaire électronique. Si vous essayez d'enregistrer un article depuis un écran affiché avec **[EX-COM]**, l'écran de définitions ou le commentaires correspondant au mot sera enregistré.

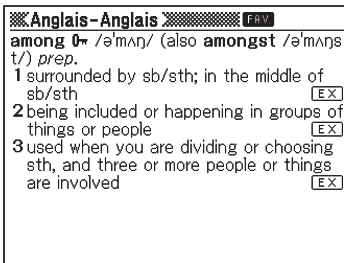

-
- L'icône **FAV.** disparaît de l'écran lorsque le terme, le commentaire ou la locution est supprimé de Favoris (page 56).

■ Pour voir le contenu de Favoris

1 Appuyez sur **FAVORI**.

Catégorie

Liste

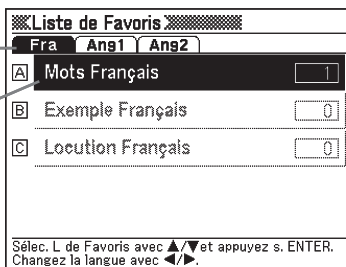

2 Utilisez **▶** et **◀** pour amener le surlignement sur la catégorie que vous voulez consulter.

3 Utilisez **▲** et **▼** pour amener le surlignement sur la liste contenant le terme, la locution ou l'exemple que vous voulez voir, puis appuyez sur **ENTER**.

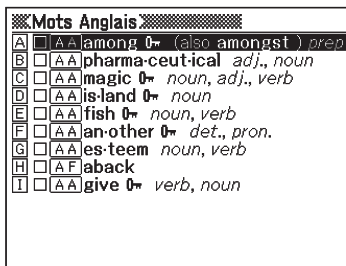

4 Utilisez **▲** et **▼** pour amener le surlignement sur le terme, la locution ou l'exemple souhaité, puis appuyez sur **ENTER**.

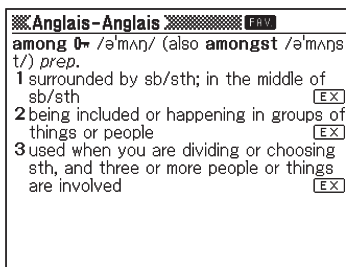

Cochage d'une entrée de Favoris

Vous pouvez procéder de la façon suivante pour cocher le terme, la locution ou l'exemple que vous maîtrisez sans le supprimer.

Ceci vous permettra de classer les entrées de Favoris selon la présence ou l'absence de coches (page 55).

1 Appuyez sur **FAVORI**.

2 Utilisez **▶** et **◀** pour amener le surlignement sur la catégorie qui contient l'entrée que vous voulez cocher.

3 Utilisez **▲** et **▼** pour amener le surlignement sur la liste contenant le terme, la locution ou l'exemple que vous voulez cocher, puis appuyez sur **ENTER**.

Mots Anglais	
A	<input checked="" type="checkbox"/> AA among 0→ (also amongst) prep
B	<input type="checkbox"/> AA pharma-ceut-ical adj., noun
C	<input type="checkbox"/> AA magic 0→ noun, adj., verb
D	<input type="checkbox"/> AA is-land 0→ noun
E	<input type="checkbox"/> AA fish 0→ noun, verb
F	<input type="checkbox"/> AA jan-other 0→ det., pron.
G	<input type="checkbox"/> AA es-teem noun, verb
H	<input type="checkbox"/> AF aback
I	<input type="checkbox"/> AA give 0→ verb, noun

4 Utilisez **▲** et **▼** pour amener le surlignement sur le terme, la locution ou l'exemple que vous voulez cocher.

5 Appuyez sur **SHIFT** puis appuyez sur **ENTER**.

- Une coche apparaît dans la case juxtaposée à l'article.

Mots Anglais	
A	<input type="checkbox"/> AA among 0→ (also amongst) prep
B	<input type="checkbox"/> AA pharma-ceut-ical adj., noun
C	<input type="checkbox"/> AA magic 0→ noun, adj., verb
D	<input type="checkbox"/> AA is-land 0→ noun
E	<input type="checkbox"/> AA fish 0→ noun, verb
F	<input checked="" type="checkbox"/> AA jan-other 0→ det., pron.
G	<input type="checkbox"/> AA es-teem noun, verb
H	<input type="checkbox"/> AF aback
I	<input type="checkbox"/> AA give 0→ verb, noun

-
- Pour enlever la coche d'un article, il faut d'abord surligner celui-ci, et appuyez sur **SHIFT** puis sur **ENTER**.

■ Pour classer les entrées de Favoris

1 Appuyez sur **[PARA.]**.

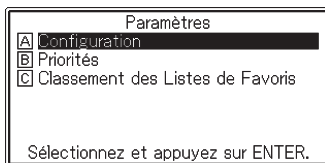

2 Utilisez **▲** et **▼** pour amener le surlignement sur “ Classement des Listes de Favoris ”, puis appuyez sur **[ENTER]**.

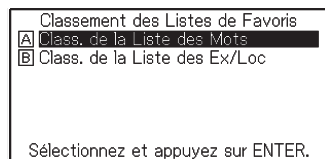

3 Utilisez **▲** et **▼** pour amener le surlignement sur le réglage souhaité, puis appuyez sur **[ENTER]**.

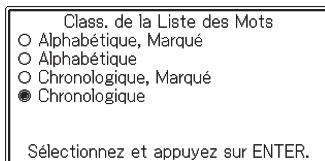

4 Utilisez **▲** et **▼** pour amener le curseur (●) sur la méthode de classement souhaitée.

5 Appuyez sur **[ENTER]**.

Suppression d'entrées de Favoris

■ Pour supprimer un seul article

- 1 Appuyez sur **FAVORI**.
- 2 Utilisez **▶** et **◀** pour amener le surlignement sur la catégorie contenant l'entrée que vous voulez supprimer.
- 3 Utilisez **▲** et **▼** pour amener le surlignement sur la liste contenant le terme, la locution ou l'exemple que vous voulez supprimer, puis appuyez sur **ENTER**.

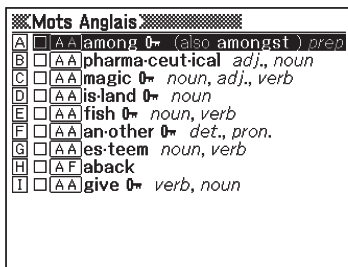

- 4 Utilisez **▲** et **▼** pour amener le surlignement sur le terme, la locution ou l'exemple que vous voulez supprimer.
 - 5 Appuyez sur **DEL**.
- Suppression Liste de Favoris

 - Aucun article
 - Un article
 - Articles marqués de ce mode
 - Tous les articles de ce mode
 - Articles de tous les modes

Sélectionnez et appuyez sur ENTER.
- 6 Utilisez les touches directionnelles **▲** et **▼** pour amener le curseur (●) sur " Un article ", puis appuyez sur **ENTER**.

■ Suppression en groupe de plusieurs entrées de Favoris

Vous pouvez supprimer en groupe plusieurs entrées de Favoris de la manière suivante.

- Tous les termes, locutions et exemples cochés dans la zone actuelle
- Tous les termes, locutions et exemples dans la zone actuelle
- Tous les termes, locutions et exemples de Favoris

Notez que pour supprimer en groupe tous les articles d'une zone particulière, il faut d'abord accéder à cette zone.

1 Affichez la liste de Favoris.

2 Appuyez sur **DEL**.

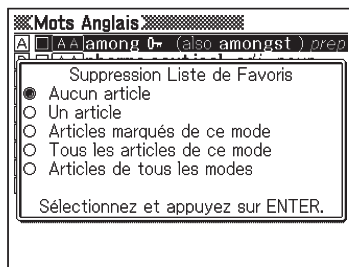

3 Utilisez les touches directionnelles **▲** et **▼** pour amener le curseur (●) sur l'entrée que vous voulez supprimer, puis appuyez sur **ENTER**.

Utilisation de la calculatrice

La calculatrice permet d'effectuer des additions, soustractions, multiplications et divisions, ainsi que des calculs avec constante et mémoire.

- 1** Appuyez sur **SHIFT**, puis appuyez sur **CALC.**

- L'écran de la calculatrice apparaît.

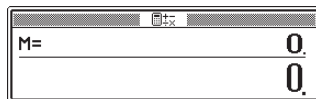

- 2** Effectuez les opérations décrites à la page suivante.

- Lorsque le calcul est terminé, fermez l'écran de la calculatrice en appuyant sur



Clavier de la calculatrice

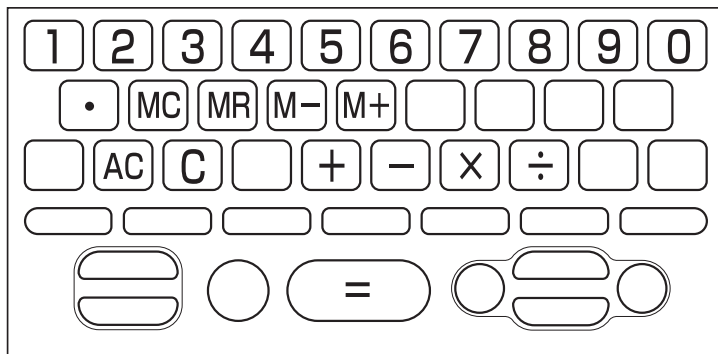

Calculs arithmétiques de base

- Appuyez sur \boxed{AC} pour vider la calculatrice avant de commencer.
- Dans les exemples suivants, appuyez sur $\boxed{+}$, $\boxed{-}$, $\boxed{\times}$ ou $\boxed{\div}$ pour saisir l'opérateur arithmétique correspondant.

Exemple	Touches utilisées	Affichage
$53 + 123 - 63 = 113$	\boxed{AC}	0.
	$53 \boxed{+}$	53.
	$123 \boxed{-}$	176.
	$63 \boxed{=}$	113.
	$963 \times (23 - 56) = -31779$	$23 \boxed{-} 56 \boxed{\times}$
	$963 \boxed{=}$	-31'779.

Calculs avec constante

- Après avoir saisi la valeur que vous voulez utiliser comme constante, appuyez deux fois sur la touche correspondant à l'opérateur arithmétique que vous voulez utiliser.
 - La constante et l'opérateur arithmétique sont enregistrés et l'indicateur " K " apparaît.
- Saisissez maintenant une valeur et appuyez sur $\boxed{=}$ pour effectuer le calcul.

Exemple	Touches utilisées	Affichage
$12 + 23 = 35$	$23 \boxed{+} \boxed{+} 12 \boxed{=}$	K + 35.
$45 + 23 = 68$	$45 \boxed{=}$	K + 68.
$2.3 \times 12 = 27.6$	$12 \boxed{\times} \boxed{\times} 2.3 \boxed{=}$	K × 27.6.
$4.5 \times 12 = 54$	$4.5 \boxed{=}$	K × 54.
$17 + 17 + 17 + 17 = 68$	$17 \boxed{+} \boxed{+} \boxed{=} \boxed{=} \boxed{=}$	K + 68.

Calculs avec mémoire

Vous pouvez utiliser les touches suivantes pour effectuer des calculs avec mémoire.

- $\boxed{M+}$: Ajoute une valeur à la mémoire indépendante.
- $\boxed{M-}$: Soustrait une valeur de la mémoire indépendante.
- \boxed{MR} : Affiche la valeur enregistrée dans la mémoire indépendante.
- \boxed{MC} : Supprime le contenu de la mémoire indépendante.

Exemple	Touches utilisées	Affichage
<p>• Totalisation des résultats des calculs</p> $\begin{array}{r} 80 \times 9 = 720 \\ -) 50 \times 6 = 300 \\ \hline 20 \times 3 = 60 \\ \hline \text{(Total)} \quad 480 \end{array}$	\boxed{MC} 80 $\boxed{\times}$ 9 $\boxed{M+}$ 50 $\boxed{\times}$ 6 $\boxed{M-}$ 20 $\boxed{\times}$ 3 $\boxed{M+}$ \boxed{MR}	M = 720. 720. M = 420. 300. M = 480. 60. M = 480. 480.
<p>• Exécution de calculs avec une valeur commune</p> $\begin{array}{r} 193.2 \div 23 = \quad 8.4 \\ 193.2 \div 28 = \quad 6.9 \\ 123 - 193.2 = -70.2 \end{array}$	\boxed{MC} 193.2 $\boxed{M+}$ $\boxed{\div}$ 23 $\boxed{=}$ \boxed{MR} $\boxed{\div}$ 28 $\boxed{=}$ 123 $\boxed{-}$ \boxed{MR} $\boxed{=}$	M = 193.2 8.4 M = 193.2 6.9 M = 193.2 -70.2

Correction des erreurs de frappes de touches

■ Pour corriger une erreur de valeur

- 1 Appuyez sur \boxed{C} .
 - La valeur saisie est effacée et " 0. " affiché.

- 2 Saisissez la valeur correcte.

■ Pour corriger une erreur de saisie d'opérateur arithmétique (+, -, ×, ÷)

Saisissez simplement l'opérateur correct.

■ Pour vider la calculatrice

Appuyez sur \boxed{AC} .

- Tout ce qui était dans la calculatrice, à l'exception de la mémoire indépendante, est effacé.

Message d'erreur (" E ")

Dans chacun des cas suivants une erreur se produit, ce qui est signalé par l'apparition de " E " sur l'écran.

■ Causes

- **Si l'entier d'un résultat intermédiaire ou final contient plus de 12 chiffres.**

Lorsque ce type d'erreur se produit, la valeur indiquée sur l'affichage est une approximation, avec un point décimal à la droite du chiffre des trillions.

Exemple	Touches utilisées	Affichage
$1234567 \times 7418529 =$ 9158671091940	1234567 $\boxed{\times}$ 7418529 $\boxed{=}$	E ← Indicateur d'erreur 9,15867109194 ↑ └ Chiffre des trillions

- **Si l'entier de la valeur enregistrée dans la mémoire indépendante contient plus de 12 chiffres.**

" 0. " apparaît sur l'écran. Notez, toutefois, que la mémoire indépendante retient la valeur qu'elle contenait avant l'opération ayant causé un dépassement de capacité.

- **Si vous tentez une division par zéro (exemple : $6 \boxed{\div} 0 \boxed{=}$).**

■ Pour dégager une erreur

Après l'apparition de l'indicateur d'erreur (" E "), appuyez sur \boxed{C} si vous voulez continuer le calcul précédent, ou sur \boxed{AC} pour effectuer un nouveau calcul.

Paramétrage du dictionnaire électronique

Procédez de la façon suivante pour paramétrer le dictionnaire électronique selon vos préférences.

1 Lorsque l'écran initial MENU ou l'écran initial d'un dictionnaire / mode est affiché, appuyez sur **[PARA.]**.

- L'écran de paramétrage du dictionnaire apparaît.
- Si vous appuyez sur **[PARA.]** lorsque l'écran initial MENU est affiché, tous les paramètres disponibles apparaîtront.
- Si vous appuyez sur **[PARA.]** lorsque l'écran initial d'un dictionnaire / mode est affiché, tous les paramètres sauf celui de la langue apparaîtront.

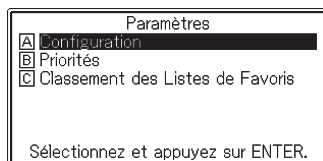

2 Utilisez **[▲]** et **[▼]** pour amener le surlignement sur " Configuration ", puis appuyez sur **[ENTER]**.

- L'écran de configuration des paramètres apparaît.

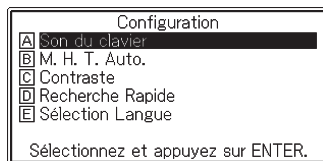

3 Utilisez **[▲]** et **[▼]** pour amener le surlignement sur le paramètre que vous voulez configurer, puis appuyez sur **[ENTER]**.

Son du clavier

Vous pouvez activer ou désactiver le son du clavier. Le son du clavier a été désactivé en usine.

- Activer : Son du clavier audible
- Désactiver : Pas de son du clavier

Utilisez les touches directionnelles

▲ et ▼ pour amener le curseur ● sur le réglage souhaité, puis appuyez sur **ENTER**.

Son du clavier

○ Activer

● Désactiver

Sélectionnez et appuyez sur ENTER.

Mise hors tension automatique

Utilisez ce paramètre pour spécifier le laps de temps accordé avant la mise hors tension automatique du dictionnaire électronique (page 18). Le délai de mise hors tension a été réglé en usine sur 6 minutes (approximativement).

Utilisez les touches directionnelles ▲,

▼, ◀ et ▶ pour amener le curseur ● sur le réglage souhaité, puis appuyez sur **ENTER**.

Mise Hors Tension Automatique

○ 3 Min.	○ 30 Min.
● 6 Min.	○ 45 Min.
○ 10 Min.	○ 60 Min.
○ 15 Min.	○ 120 Min.

Sélectionnez et appuyez sur ENTER.

Contraste de l'affichage

Utilisez ce paramètre pour ajuster le contraste de l'affichage.

Utilisez les touches directionnelles ◀ et ▶ pour régler le contraste de l'affichage, puis appuyez sur **ENTER**.

- ◀ : Rend le contraste plus faible (plus clair).
- ▶ : Rend le contraste plus dense (plus foncé).

Contraste

◀ CLAIR FONCÉ ▶



Réglez et appuyez sur ENTER.

Recherche rapide

Vous pouvez sélectionner la recherche rapide (activer), et dans ce cas la liste des résultats s'ajustera chaque fois que vous saisissez un caractère, ou la recherche de terme (désactiver), et dans ce cas vous devrez d'abord saisir le terme complet.

Le type de recherche spécifié en usine est " Activer ".

- Activer : Désigne la recherche rapide
- Désactiver : Désigne la recherche de terme

Utilisez les touches directionnelles

▲ et ▼ pour amener le curseur (●) sur le réglage que vous voulez utiliser, puis appuyez sur **ENTER**.

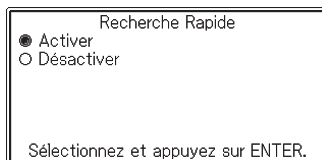

■ Pour utiliser la recherche de terme (Recherche rapide : Désactiver)

- 1 Saisissez le terme complet que vous voulez rechercher.
- 2 Appuyez sur **ENTER**.
 - Une liste de résultats correspondant ou similaires à ce terme apparaît.
 - S'il existe un seul résultat, aucune liste de termes apparaît. L'écran indiqué à l'étape 4 apparaît à la place.
- 3 Utilisez ▲, ▼, ▲ et ▼ pour amener le surlignement sur le terme que vous voulez sélectionner.
- 4 Appuyez sur **ENTER**.
 - La définition du terme apparaît.

Sélection de la langue

Vous pouvez procéder de la façon suivante pour changer la langue dans laquelle les messages, les titres, les icônes, etc. apparaissent et sélectionner le français ou l'anglais. La langue spécifiée en usine est le " Français ".

- Pour désigner la langue, vous devez appuyer sur **[PARA]** lorsque l'écran initial MENU est affiché à l'étape 1 de la procédure décrite à la page 62.

Utilisez **[▲]** et **[▼]** pour amener le curseur (●) sur le réglage souhaitez, puis appuyez sur **[ENTER]**.

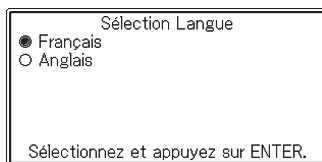

Propriété intellectuelle

■ Avis concernant la propriété intellectuelle

Le contenu de ce dictionnaire électronique a été constitué avec l'aide et la permission des détenteurs de droits des dictionnaires suivants.

Vous n'êtes pas autorisé à reproduire ou copier le contenu de ce dictionnaire électronique, dans ses parties ou sa totalité, sans permission préalable.

Vous n'êtes pas autorisé à utiliser le contenu de ce dictionnaire électronique, si ce n'est pour un usage personnel, sans la permission de CASIO et des détenteurs originaux des droits.

■ Autres précautions

- Les données s'affichant sur ce dictionnaire électronique ont été supervisées par les éditeurs originaux du dictionnaire. Toutefois, les données affichées peuvent être différentes de celles qui apparaissent dans la version imprimée de chaque dictionnaire.
Certaines informations contenues dans ce dictionnaire électronique peuvent ne plus être d'actualité, en raison d'un changement dû à un événement, etc.
- Les dictionnaires présents dans votre dictionnaire électronique sont des interprétations numériques se basant sur les versions imprimées des dictionnaires publiés par chacune des maisons d'édition concernées. CASIO COMPUTER CO., LTD. décline toute responsabilité quant aux pertes subites en raison d'erreur, d'omissions ou d'usage inapproprié des données du dictionnaire.
- Le dictionnaire électronique ne contient pas les éléments suivants, à l'exception de certains dictionnaires : photographies, illustrations, tableaux, articles secondaires et appendices.

Dictionnaire Français-Français

Le Nouveau Petit Robert de la langue française

<Dictionnaires Le Robert>

Entrées: 60 000 mots, 300 000 sens

- Ce dictionnaire couvre le contenu de “Le Nouveau Petit Robert de la langue française 2007”.

© Dictionnaires Le Robert–SEJER, 2006 nouvelle édition refondue.
25, avenue Pierre-de-Coubertin, 75013 Paris.

Dictionnaire Français-Anglais / Anglais-Français

Le Robert & Collins Dictionnaire français-anglais/anglais-français

<HarperCollins Publishers and/et Dictionnaires Le Robert>

Entrées: 600 000 traductions, 350 000 mots et expressions

© HarperCollins Publishers and/et Dictionnaires Le Robert–SEJER 2005,
2006

Dictionnaire Anglais-Anglais

Oxford Advanced Learner’s Dictionary 7th edition

<Oxford University Press>

Entrées: 183 500 mots, locutions et sens

© Oxford University Press 2005.

Messages

Le tableau suivant indique les raisons pour lesquelles certains messages apparaissent sur l'écran, et les mesures à prendre.

Opération	Message	Cause	Solution	Page
	Les piles vont être déchargées.	La charge des piles est faible.	Remplacez les piles.	72
Fonction Dictionnaire	Trop de résultats. Seuls 1 000 s'affichent.	Il y a trop de résultats pour le mot-clé saisi et ils ne peuvent pas tous être affichés.	Ajoutez des caractères pour préciser un peu plus votre recherche.	Voir la page appropriée dans le dictionnaire que vous utilisez.
	Plus de 500 résultats.*	Il y a trop de résultats pour le mot-clé saisi.		
	Entrée incorrecte.*	Il y a une erreur dans le mot-clé saisi.	Saisissez le mot-clé correct.	
	Aucun résultat.*	Aucun résultat ne peut être trouvé avec ces conditions de recherche.	Ressayez en changeant les conditions de recherche.	
Saut	La même fonction ne peut plus être utilisée.*	Vous essayez d'utiliser la recherche avec saut (en appuyant sur SAUT) après avoir effectué 10 recherches consécutives avec saut.	Un maximum de 10 recherches successives peuvent être effectuées avec saut. Saisissez le terme que vous recherchez en utilisant la recherche de mot, par exemple.	49
Favoris	La liste de Favoris est pleine.*	Le nombre d'articles pouvant être enregistré dans Favoris est dépassé.	Supprimez les articles dont vous n'avez plus besoin et essayez de nouveau.	56 52
	Il est possible qu'un problème sérieux se soit produit. Consultez le Guide d'Utilisation et contactez le Centre de Service CASIO le plus proche.	L'appareil a été soumis à une charge électrostatique ou à un choc violent.	Contactez le service après-vente CASIO le plus proche. Il faut appuyer sur ESC pour dégager le message, mais les données ne seront pas enregistrées dans l'historique ou la liste de Favoris.	—

* Les messages ci-dessus restent affichés un instant puis disparaissent.

En cas de panne

Si un des problèmes suivants apparaît, prenez la mesure indiquée.

	Symptôme	Cause	Solution	Page
Alimenta- tion	Impossible de met- tre hors tension.	Les piles sont faibles.	Remplacez les piles.	72
	L'alimentation est coupée quand je n'effectue aucune opération.	La mise hors tension automatique a coupé l'alimentation.	Remettez l'appareil sous tension.	18
		Les piles sont faibles.	Remplacez les piles.	72
Affichage	L'affichage dispa- rait soudainement.	Les piles sont faibles.	Remplacez les piles.	72
	L'écran de réglage du contraste appa- rait soudainement.	Les piles sont faibles.	Remplacez les piles.	72
Rétro- clairage	Le rétroéclairage ne s'allume pas ou clignote.	Les piles sont faibles.	Remplacez les piles.	72

Réinitialisation du dictionnaire électronique

Une charge électrostatique trop puissante peut entraîner une anomalie de fonctionnement ou peut bloquer le dictionnaire électronique. Le cas échéant, vous devrez réinitialiser votre dictionnaire électronique.

■ Attention !

Veillez noter les informations suivantes à propos de la réinitialisation avec le bouton RESET.

- Veillez à mettre le dictionnaire électronique hors tension avant de le réinitialiser. Si vous le réinitialisez sans le mettre hors tension, les données de l'historique et les réglages effectués seront supprimés.
- N'utilisez pas un cure-dents, un crayon à papier ou un objet dont la pointe peut se briser facilement pour appuyer sur le bouton RESET. Ceci peut endommager votre dictionnaire électronique.

1 Appuyez sur la touche  pour mettre le dictionnaire électronique hors tension.

2 Utilisez un stylo-bille ou un objet pointu similaire pour appuyer sur le bouton RESET au dos du dictionnaire électronique.

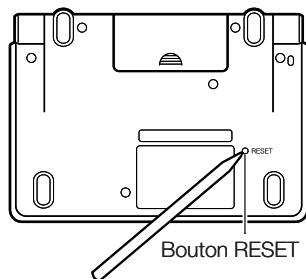

- 3** Ouvrez les panneaux de votre dictionnaire électronique puis appuyez sur les touches ◀ et ▶ pour régler le contraste de l'affichage.

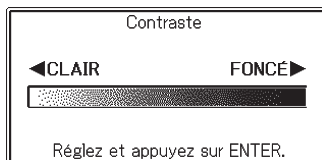

- 4** Appuyez sur **ENTER**.
- L'écran Sélection de Langue apparaît.

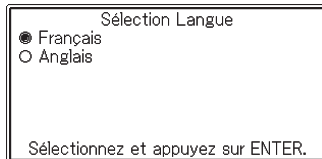

- 5** Utilisez ▲ et ▼ pour amener le curseur (●) sur le réglage souhaité.
- Les messages, les titres, le texte des icônes et d'autres textes apparaîtront dans la langue sélectionnée sur cet écran.

- 6** Lorsque la langue a été sélectionnée, appuyez sur **ENTER**.
- Lorsque la réinitialisation est terminée, l'écran MENU apparaît.

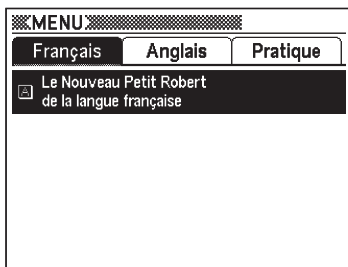

Remplacement des piles

Remplacez les piles dès que possible lorsque le message “ Les piles vont être déchargées. ” apparaît sur l'écran.

Vous devez remplacer les piles au moins une fois dans l'année, même si le message n'apparaît pas.

Précautions concernant les piles

Les piles peuvent éclater ou fuir, et endommager l'intérieur de l'appareil, si elles sont mal utilisées. Veuillez prendre les précautions suivantes.

- N'utilisez que des piles alcalines pour alimenter l'appareil. L'emploi de tout autre type de piles réduit l'autonomie des piles et peut causer une panne.
- Veillez à orienter correctement les extrémités positives (+) et négatives (-) de chaque pile.
- N'insérez pas des piles de différents types.
- N'insérez pas une pile neuve et une pile usée.
- N'exposez pas les piles à la chaleur, et ne les mettez pas en court-circuit. Ne les ouvrez pas.
- Ne laissez jamais des piles usées dans le logement de piles.
- Retirez les piles si vous prévoyez de ne pas utiliser votre dictionnaire électronique pendant un certain temps.
- N'essayez jamais de recharger les piles fournies avec votre dictionnaire électronique.



- Si une pile devait fuir, nettoyez immédiatement le logement de piles en prenant soin de ne pas toucher le liquide des piles avec les doigts.
- Si du liquide des piles devait pénétrer accidentellement dans vos yeux, prenez les mesures suivantes. Sinon vous risquez de perdre la vue.
 1. Rincez-vous les yeux à l'eau claire sans les frotter.
 2. Contactez immédiatement un médecin.

Gardez les piles hors de portée des enfants en bas âge. En cas d'ingestion, consultez immédiatement un médecin.

Ne jetez jamais vos piles usées à la poubelle. Déposez-les dans un lieu de collecte approprié ou à l'endroit spécifié dans une déchetterie.

Remplacement des piles

■ Important !

Notez les informations suivantes avant de remplacer les piles, car elles sont importantes.

- Mettez le dictionnaire électronique hors tension avant de remplacer les piles. Si vous ne le faites pas, les données de l'historique et d'autres données seront supprimées.
- Remplacez les piles par deux piles neuves.
- Veuillez utiliser seulement des piles alcalines de taille AAA. L'autonomie des piles sera très inférieure et des erreurs de fonctionnement peuvent se produire si un autre type de piles est utilisé.

1 Préparez deux piles alcalines neuves de taille AAA.

2 Appuyez sur la touche  pour mettre le dictionnaire électronique hors tension.

- 3** Tout en appuyant sur le couvercle des piles à l'endroit indiqué sur l'illustration, poussez le couvercle dans le sens indiqué par les flèches et détachez-le.

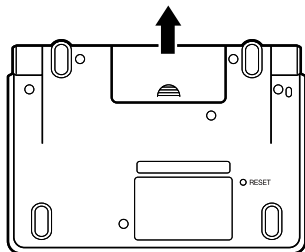

- 4** Tirez le ruban vers le haut pour retirer les piles dans le sens de **(b)** puis de **(a)**, comme indiqué sur l'illustration.

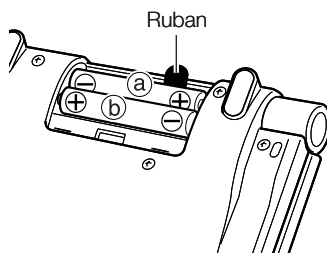

- 5** Insérez deux piles neuves dans l'ordre de **(a)** puis de **(b)**, comme indiqué sur l'illustration.

- Insérez les piles en laissant en dessous le ruban.
- Lorsque vous insérez une pile, appuyez l'extrémité négative (-) contre le ressort.

- 6** Remettez le couvercle des piles en place.

- 7** À l'aide d'un stylo-bille ou d'un objet pointu similaire appuyez sur le bouton RESET au dos du dictionnaire électronique.

- N'utilisez pas de cure-dent, de crayon à papier ni d'objet dont la pointe peut facilement se briser pour appuyer sur le bouton RESET. Vous risqueriez d'endommager votre dictionnaire électronique.

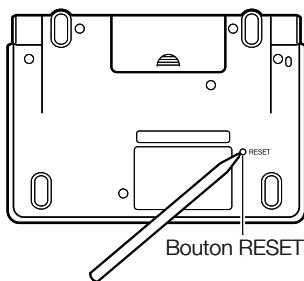

8 Ouvrez les panneaux du dictionnaire électronique comme indiqué sur l'illustration.

- L'écran de réglage du contraste apparaît à ce moment.

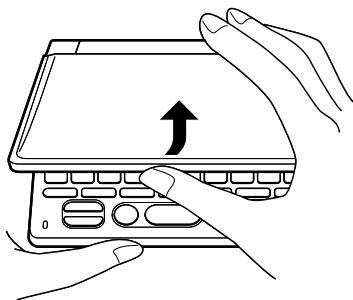

9 Utilisez les touches ◀ et ▶ pour régler le contraste de l'affichage, puis appuyez sur **ENTER**.

- L'écran Sélection de Langue apparaît.

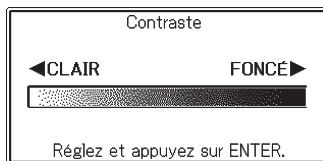

10 Utilisez ▲ et ▼ pour positionner le curseur (●) sur le réglage souhaité.

- Les messages, les titres, le texte des icônes et d'autres textes apparaîtront dans la langue sélectionnée sur cet écran.

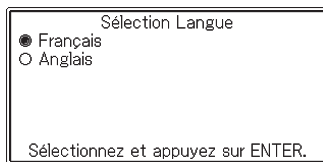

11 Lorsque la langue souhaitée a été sélectionnée, appuyez sur **ENTER**.

- L'écran MENU apparaît.

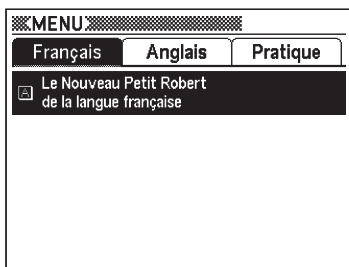

Fiche technique

- Nom de modèle : EW-F100
- Contenu : Reportez-vous à “ Propriété intellectuelle ” (page 66) pour le détail sur les types de dictionnaires.
- Calculatrice : 12 chiffres, calculs arithmétiques, calculs arithmétiques avec constante, calculs avec mémoire indépendante, calculs mixtes
 - Point décimal : Entièrement flottant
 - Affichage constant du contenu de la mémoire
- Écran : Écran à cristaux liquides entièrement à matrice de points 320 x 240
- Consommation : 0,35 W
- Alimentation : Deux piles alcalines de taille AAA (LR03)
- Autonomie approximative des piles* (à 25°C) :
 - Affichage continu d'un écran contenant les données d'un mot du dictionnaire Anglais-Français : 150 heures
 - Cycles répétés de 5 minutes de saisie ou de recherche, 55 minutes d'affichage de données : 90 heures
 - Cycles répétés de 5 minutes de saisie ou recherche, 55 minutes d'affichage de données sur l'écran, 3 minutes de rétroéclairage : 75 heures

** L'autonomie des piles est affectée par les conditions de fonctionnement, le type de piles, l'environnement de fonctionnement, les types d'opérations effectuées (fréquence du rétroéclairage), etc.*
- Mise hors tension automatique : Délai de mise hors tension de 3, 6, 10, 15, 30, 45, 60 ou 120 minutes approximativement
- Fonction de reprise : L'écran actuel et les données sont sauvegardés à la mise hors tension.
- Température de fonctionnement : 0°C à 40°C
- Dimensions : 88,0 (P) x 122,0 (L) x 17,3 (H) (à l'endroit le plus fin lorsque le couvercle est fermé) ; H est de 23,5 mm à l'endroit le plus épais.
- Poids approximatif : 180 g (avec les piles)





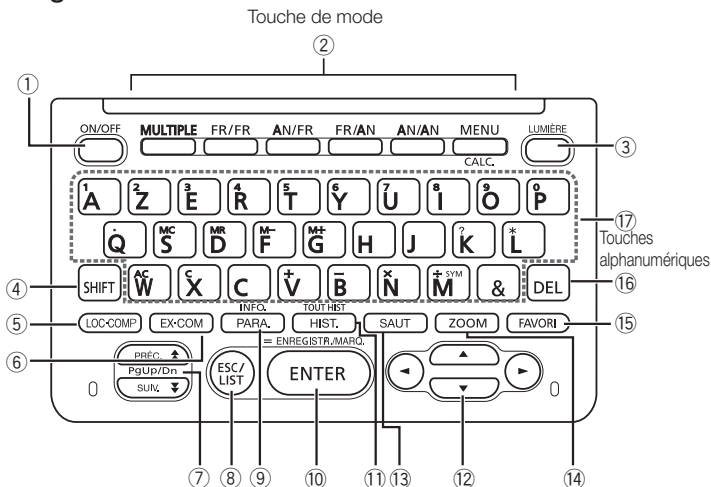













MEMO

■ Guide général



	Touche	Rôle de la touche
①		Met le dictionnaire électronique sous et hors tension. (page 18)
②	Exemple: 	Appuyez ici pour utiliser les dictionnaires / modes dont les noms sont inscrits au-dessus des touches alignées dans la partie supérieure du clavier (par exemple <u>FR/FR</u> , <u>AN/FR</u> , etc.). (page 19)
	Exemple: 	Pour utiliser les dictionnaires / modes dont les noms sont inscrits au-dessous des touches alignées dans la partie supérieure du clavier (<u>CALC.</u>), appuyez d'abord sur [SHIFT] puis sur la touche. (page 19)
③		Appuyez ici pour allumer ou éteindre le rétroéclairage. (page 5)
④		Appuyez ici pour saisir certains caractères (? , *), pour accéder aux informations concernant la calculatrice et le guide, etc. (pages 23, 32, et 58) <ul style="list-style-type: none"> Lorsque vous utilisez [SHIFT], appuyez brièvement dessus puis appuyez sur la touche suivante.
⑤		Appuyez ici lorsque l'icône LO-00 ou LO0 apparaît sur l'écran d'un dictionnaire pour rechercher des locutions ou des mots composés. (page 30)
⑥		Appuyez ici lorsque l'icône [EX] ou [COM] apparaît sur l'écran d'un dictionnaire pour rechercher des exemples ou des commentaires. (page 31)



	Touche	Rôle de la touche
⑦	 	Utilisez ces touches pour faire défiler le contenu de l'écran vers le haut ou le bas. (page 22) Pour voir la définition du terme précédent juste celui que vous êtes en train de voir, appuyez sur [SHIFT] puis sur  Pour voir la définition du terme suivant, appuyez sur [SHIFT] puis sur  .
⑧		Appuyez sur cette touche pour revenir à l'opération précédente. (page 22) Si une définition est affichée lorsque vous appuyez sur cette touche, la liste de termes contenant le terme dont la définition est actuellement affichée apparaîtra. (page 22) Si l'écran initial d'un dictionnaire est affiché lorsque vous appuyez sur cette touche, l'écran MENU réapparaîtra. (page 19)
⑨		Appuyez sur cette touche pour changer les réglages de votre dictionnaire électronique. (page 62) Pour voir les informations du guide, appuyez sur [SHIFT] puis appuyez sur cette touche. (page 23)
⑩	ENREGISTR/MARQ. 	Appuyez sur cette touche pour enregistrer les caractères saisis ou les sélections effectuées sur l'écran. (page 21) Pour ajouter une entrée dans Favoris ou pour cocher une case à côté d'un terme de Favoris, appuyez sur [SHIFT] , puis appuyez sur cette touche. (pages 52 et 54)
⑪	TOUT HIST. 	Appuyez sur cette touche pour revoir un terme recherché récemment. (page 45) Pour rechercher un terme déjà vu dans tous les dictionnaires, appuyez sur [SHIFT] puis sur cette touche. (page 46)
⑫	   	Utilisez ces touches pour déplacer le surlignement ou le curseur vers le haut, le bas, la gauche ou la droite. (page 21) Si l'écran ne peut pas contenir toute la définition parce qu'elle est trop longue, cette touche permet de la faire défiler d'une ligne à la fois.
⑬		Appuyez sur cette touche pour rechercher un terme de la définition ou du commentaire actuellement affiché. (page 48)
⑭		Appuyez sur cette touche lorsqu'une liste, une définition ou un commentaire est affiché pour changer la taille du texte. (page 50)
⑮		Appuyez sur cette touche pour utiliser Favoris. (page 51)
⑯		Appuyez sur cette touche pour supprimer un caractère. (page 26)
⑰	 ~ 	Utilisez ces touches pour saisir des caractères et des valeurs. (pages 24 et 25) ● Pour le détail sur la touche  , reportez-vous à la page 33.

CASIO®

CASIO COMPUTER CO., LTD.

6-2, Hon-machi 1-chome
Shibuya-ku, Tokyo 151-8543, Japan



RC-A503658-001 V01

Printed in China
MO0703-A Imprimé en Chine