

LUNA

LUNA 121 top2 RC

LUNA 122 top2 RC

121 0 100, 121 0 200

122 0 100, 122 0 200

Notice de montage et d'utilisation

Interrupteur crépusculaire
numérique

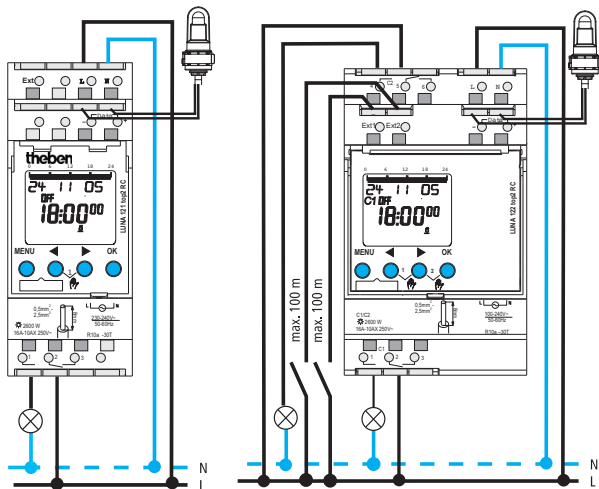

LUNA 121 top2 RC

LUNA 122 top2 RC



Raccordement correct nécessaire pour une de commutation de passage zéro exemplaire (voir schéma de raccordement) !

Table des matières

Consignes de sécurité fondamentales	3
Ecran et touches/Principe d'utilisation	4
Aperçu du menu	5
Raccordement/Montage	6
Raccordement/Montage du capteur de luminosité	7
Première mise en service	8
Entrée de menu LUMIERE	
Réglage des valeurs de luminosité	9
Réglage de la temporisation	10
Entrée de menu PROGRAMME	
Programmation des horaires de commutation dans le programme standard	11
Programmation des horaires de commutation dans le programme spécial 1	12
Entrée de menu DAT/HEURE	
Réglage de la règle de Pâques	14
Entrée de menu MANUEL	
Commutation manuelle et permanente	14
Entrée de menu OPTIONS	
Affectation des capteurs	15
Entrée externe (p. ex. Réglage de l'éclairage de la cage d'escalier)	16
Saisie du code PIN	17
Carte mémoire OBELISK top2	17
Caractéristiques techniques/Adresse du service après-vente/Hotline	18

Consignes de sécurité fondamentales :



AVERTISSEMENT

Danger de mort, risque d'électrocution et d'incendie !

➤ Le montage doit être effectué exclusivement par un électricien spécialisé !

- L'appareil correspond à EN 60669-2-1 et prévu pour le montage sur rail DIN (selon EN 50022), installation dans un environnement normal
- Ne raccorder sur le port DATA que l'antenne top2 RC-DCF (907 0 410) et/ou capteurs de luminosité (voir p. 7)
- L'autonomie (10 ans) diminue lorsque la carte mémoire est branchée (en fonctionnement sur piles)

Utilisation conforme à l'usage prévu

- L'interrupteur crépusculaire numérique est utilisé pour dans les installations d'éclairage (de rues), d'escaliers extérieurs, de cages d'escalier, de vitrines et d'entrées, entre autres
- L'utilisation se limite aux locaux fermés et secs (appareil) ; le capteur est monté en extérieur

Elimination

Procéder à l'élimination de l'appareil selon les directives de protection de l'environnement

Ecran et touches

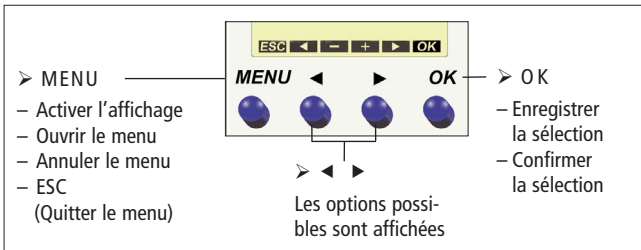
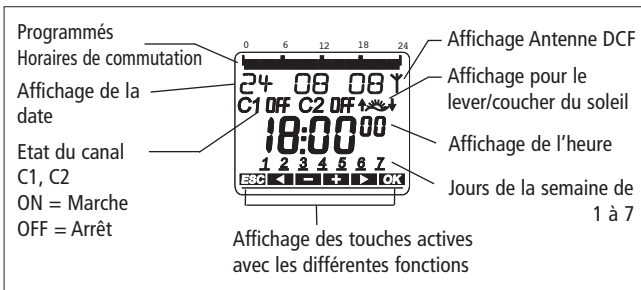

Principe de fonctionnement

1. Lire des lignes de texte

Texte ou un symbole clignotant représente une question

2. Prendre une décision

OUI

Confirmation

Appuyer sur OK

NON

Modifier/
Changer

Appuyer sur
◀ ▶

Aperçu du menu

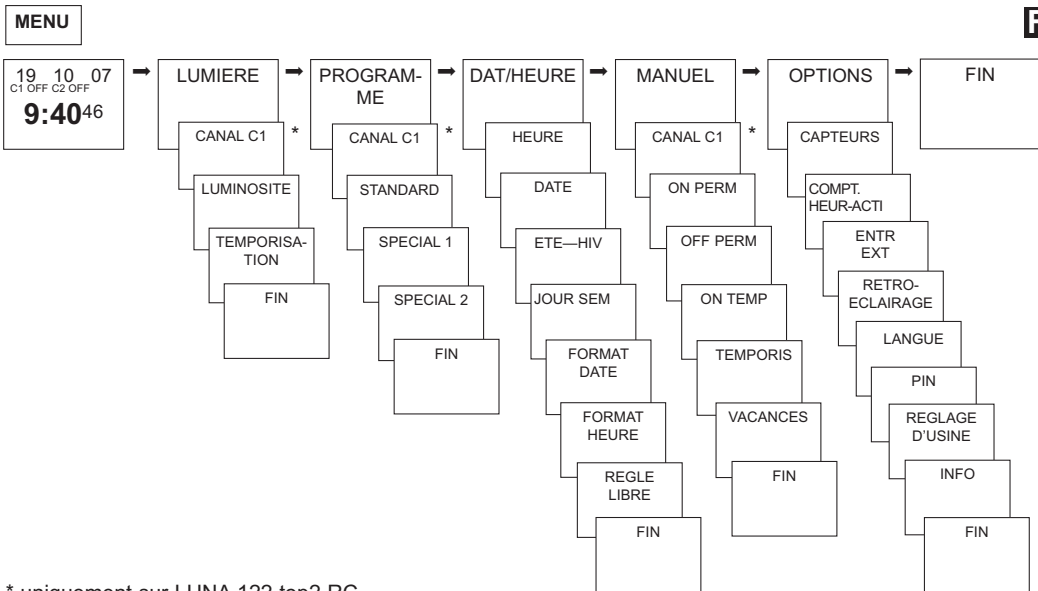

* uniquement sur LUNA 122 top2 RC

Raccordement/Montage



AVERTISSEMENT

Danger de mort, risque d'électrocution !

- Le montage doit être effectué exclusivement par un électricien spécialisé !
- Couper la tension !
- Recouvrir ou protéger les parties sous tension à proximité.
- Protéger contre toute remise en marche !
- Vérifier l'absence de tension !
- Mettre à la terre et court-circuiter !

Raccordement du câble

- Isoler le câble sur 8 mm (max. 9).
- Insérer le câble à 45° dans la borne ouverte (2 câbles possibles par position de borne).
- Pour ouvrir la borne enfichable à ressort, pousser le tournevis vers le bas.

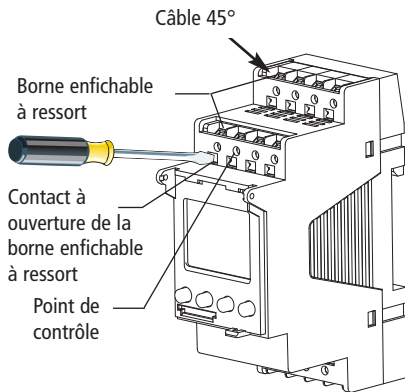

Raccordement/Montage du capteur de luminosité

- Respecter la longueur du câble de raccordement :
max. 100 m ($2 \times 1,5 \text{ mm}^2$), max. 50 m ($2 \times 0,75 \text{ mm}^2$)
- Eviter de poser le câble de capteur parallèlement aux câbles électriques.
- **Couper la tension ! Respecter la polarité.**
- Capteur de luminosité pour montage mural : $0,5\text{-}2,5 \text{ mm}^2$, isoler le câble sur 10 mm (max. 11 mm).
- Capteur de luminosité d'encastrement : $0,25\text{-}1,5 \text{ mm}^2$, isoler le câble sur 8 mm (max. 9 mm).

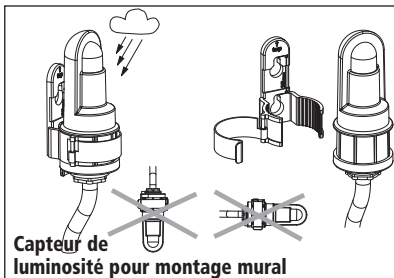

907 0 456 907 0 415

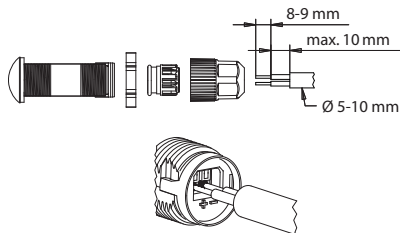

Capteur de luminosité d'encastrement

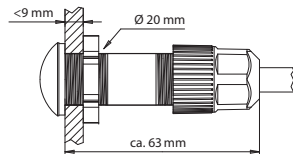

Première mise en service

Réglage de la langue, la date, l'heure et la règle heure d'été/hiver

- Appuyer sur une touche quelconque et suivre les instructions affichées à l'écran (voir Figure).

Lorsque tous les réglages sont exécutés, l'écran affiche en alternance l'affichage automatique et VALEUR DE MESURE.

Si le capteur est raccordé, la valeur de luminosité mesurée s'affiche à l'écran (uniquement pour le fonctionnement sur secteur.)

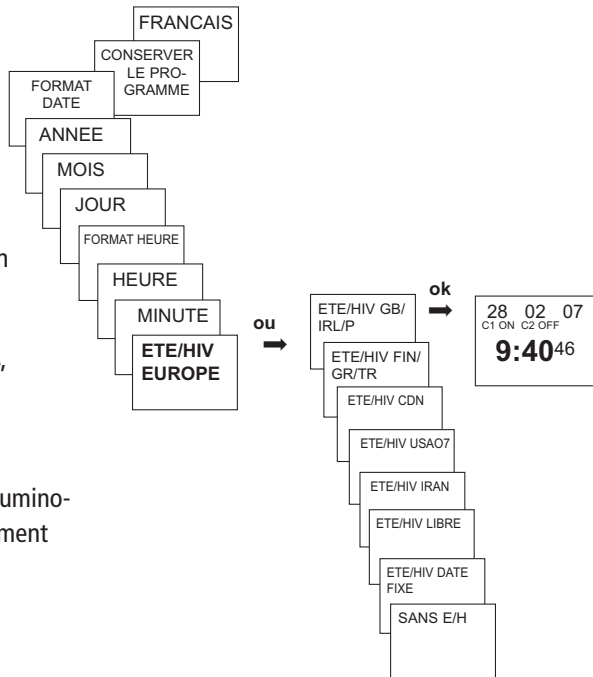

Réglage des valeurs de luminosité

L'appareil est préréglé sur une valeur de 15 lx pour le seuil d'enclenchement et de déclenchement.

➤ Appuyer sur **MENU** (voir figure).

Valeurs de luminosité classiques

Lumière du jour (clair)	80 000 lx
Bureaux	500 lx
Couloirs et cages d'escalier	100-150 lx
Eclairage de rues	15 lx
Pleine lune	env. 0,3 lx

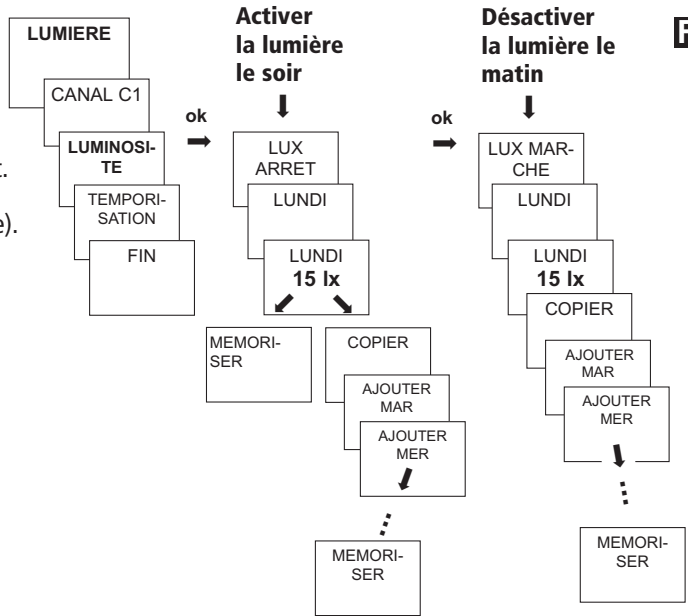

Réglage de la temporisation

La temporisation d'enclenchement/déclenchement de **1 min.** est prédéfinie pour éviter les commutations accidentelles notamment dues à l'éclair ou aux phares des voitures. Pendant que la temporisation s'écoule, l'état du canal ON/OFF clignote.

➤ Appuyer sur **MENU** (voir figure).

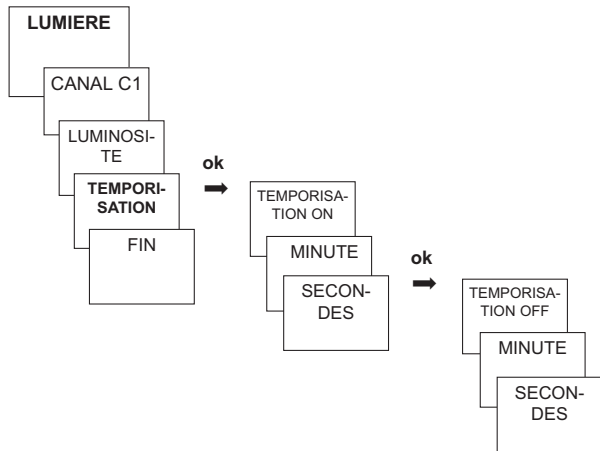

Programmation des horaires de commutation dans le programme standard

(p. ex. désactivation de nuit
en fin de semaine 23:00 – 05:00)

➤ Appuyer sur **MENU** (voir figure).

Vous disposez de 84 emplacements de mémoire libres.

Copier l'heure de commutation sur d'autres jours de la semaine.
Le jour de la semaine se réfère toujours à l'heure du début.

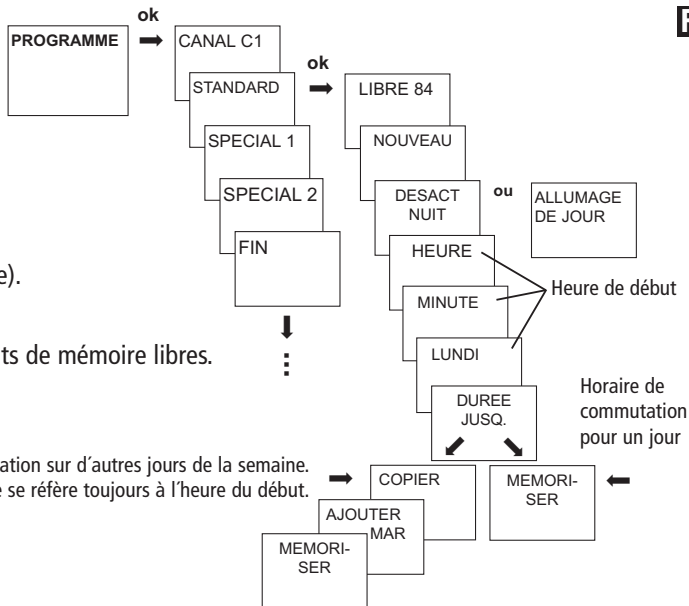

Programmation des horaires de commutation dans le programme spécial 1

Les programmes spéciaux 1 et 2 sont des programmes annuels simples, dotés d'une priorité plus importante que le programme standard.

Les paramètres suivants peuvent être saisis dans le programme spécial :

- LUX MARCHÉ/LUX ARRÊT
- une désactivation de nuit/une désactivation de jour avec durée sans indication du jour de la semaine
- autant de dates que souhaitées

(Programme spéciale pendant les vacances Lu-Do, p. ex. 1.8.–17.8. avec une désactivation de nuit et d'autres valeurs de luminosité)

➤ Appuyer sur **MENU** (voir figure suivante, page 13).

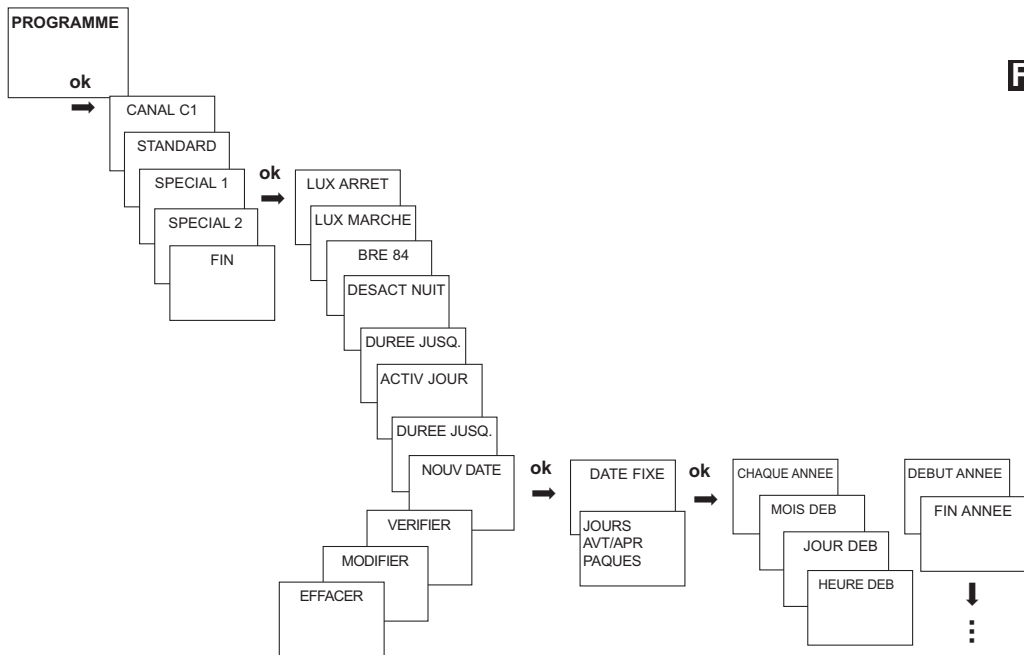

Réglage de la règle libre

Les **REGLES LIBRES** sont affectées via le menu dans **OPTIONS**.

Jours fériés liés à Pâques en France

Jour férié	Jours avant/après le dimanche de Pâques
------------	---

Lundi des Roses	- 48
-----------------	------

Vendredi saint	- 2
----------------	-----

Lundi de Pâques	+ 1
-----------------	-----

Ascension	+39
-----------	-----

Lundi de Pentecôte	+ 50
--------------------	------

Fête-Dieu	+60
-----------	-----

Commutation manuelle et permanente

La commutation manuelle et permanente peut être réglée dans le menu **MANUEL** ou (dans l'affichage automatique) par une combinaison de touches (voir figure).

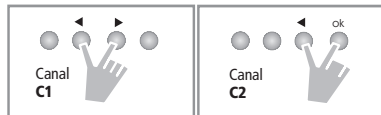

Activer la commutation manuelle

- Appuyer brièvement sur les deux touches en même temps.

Activer la commutation permanente

- Appuyer 2 secondes sur les deux touches en même temps.

Désactiver la commutation manuelle/permanente

- Appuyer sur les deux touches en même temps.

Affectation des capteurs

Les **CAPTEURS** sont affectés via le menu dans **OPTIONS**.

➤ Appuyer sur **MENU** (voir figure).

Possibilités de raccordement :

1 LUNA + max. 4 capteurs de luminosité
 1 LUNA + max. 3 capteurs de luminosité
 + 1 antenne DCF
 max. 10 LUNA

Σ max. 16 appareils

(LUNA + capteurs de luminosité)

Préréglages : tous les capteurs raccordés sont activés pour tous les canaux. Le capteur appliqué est toujours celui qui émet la valeur de luminosité la plus petite.

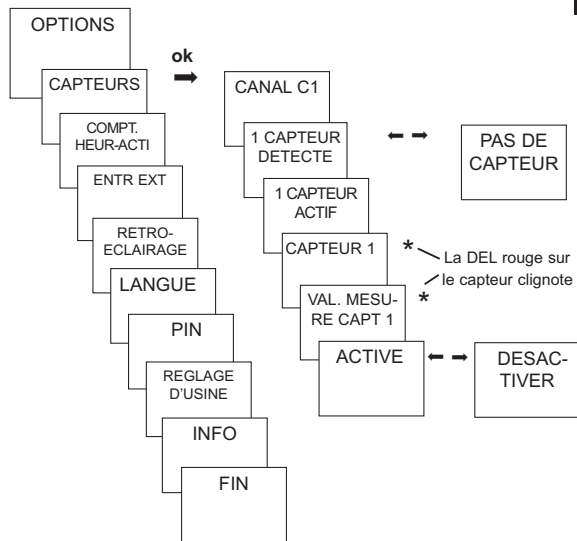

Entrée externe

ENTR EXT se règle dans le menu **OPTIONS**

(voir figure).

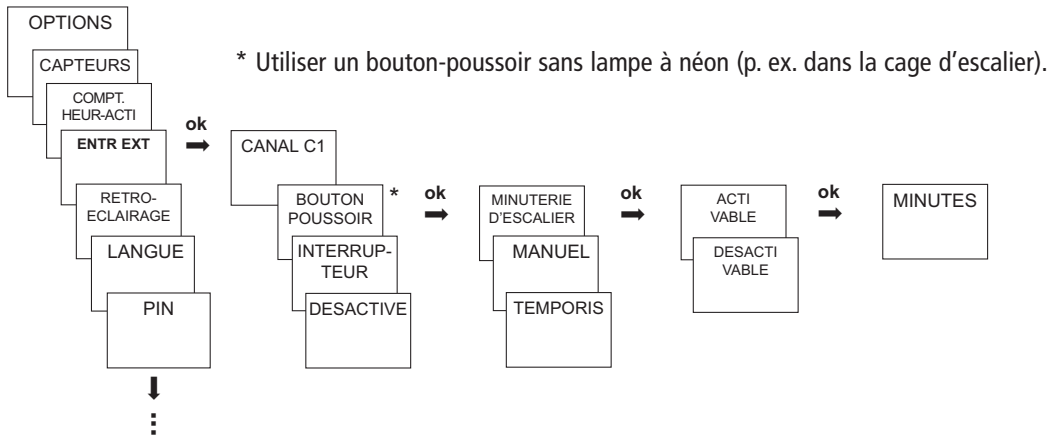

Saisie du code PIN

Le **Code PIN** est réglé dans le menu **OPTIONS** (voir figure).

En cas d'oubli du code PIN, contacter le service après-vente de Theben.

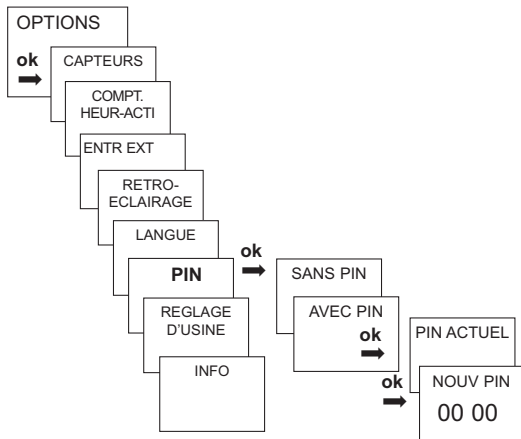

Carte mémoire OBELISK top2

F

Utiliser carte mémoire

- Insérer la carte mémoire dans l'horloge programmable.
- Lire les données mémorisées, importer/exporter dans l'horloge programmable ou démarrer programme Obelisk.
- Retirer la carte mémoire OBELISK top2 (n° 907 0404) après la programmation etc. et la stocker dans le couvercle.

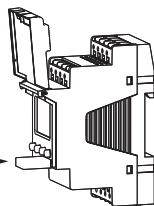

Eviter toute charge mécanique ou encrassement lors d'un autre stockage/transport.

Caractéristiques techniques

Tension nominale :	230–240 V~ (LUNA 121 top2 RC) 100–240 V~ (LUNA 122 top2 RC), +10 %/-15 %
Fréquence :	50–60 Hz
Plage de luminosité :	1–99 000 lx
Temporisation à l'enclenchement/au déclenchement :	0–59 min
Consommation propre :	valeur type 3 VA
Sortie de commande :	indépendant des phases (commutation au passage par zéro)
Contact :	Inverseur
Matériau des contacts :	AgSnO ₂
Puissance de commutation :	16 A/250 V~ $\cos \varphi = 1$
Puissance de commutation des tubes fluorescents :	10 AX
Puissance de commutation min. :	10 mA/250 V CA 100 mA/12 V CA/CC
Charge de lampe à incandescence :	2600 W
Charge de lampe halogène :	2600 W
Tubes fluorescents :	non compensés : 2300 VA
KVG	compensés en série : 2300 VA compensés en parallèle : 800 VA (80µF) Couplage en duo : 2300 VA
Tubes fluorescents EVG :	650 VA
Lampes à vapeur de mercure et de sodium	compensés en parallèle : 800 VA (80µF)

Tubes fluorescents compacts (EVG) :	22x7 W, 18x11 W, 16x15 W, 16x20 W, 14x23 W
Température ambiante admise :	de –30 °C à +55 °C, de –40 °C à +70 °C (capteur)
Classe de protection :	II (capteur de luminosité III) en cas de montage conforme
Indice de protection :	IP 20, IP 55 (capteur de luminosité pour montage mural), IP 66 (cap- teur de luminosité d'encastre- ment) selon EN 60529

Adresse du service après-vente/Hotline

Adresse du service après-vente

Theben AG

Hohenbergstr. 32
72401 Haigerloch
ALLEMAGNE
Tél. +49 (0) 74 74/6 92-0
Fax +49 (0) 74 74/6 92-150

Hotline

Tél. +49 (0) 74 74/6 92-369
Fax +49 (0) 74 74/6 92-207
hotline@theben.de

**Adresses, numéros de téléphone, etc. sur
www.theben.de**