

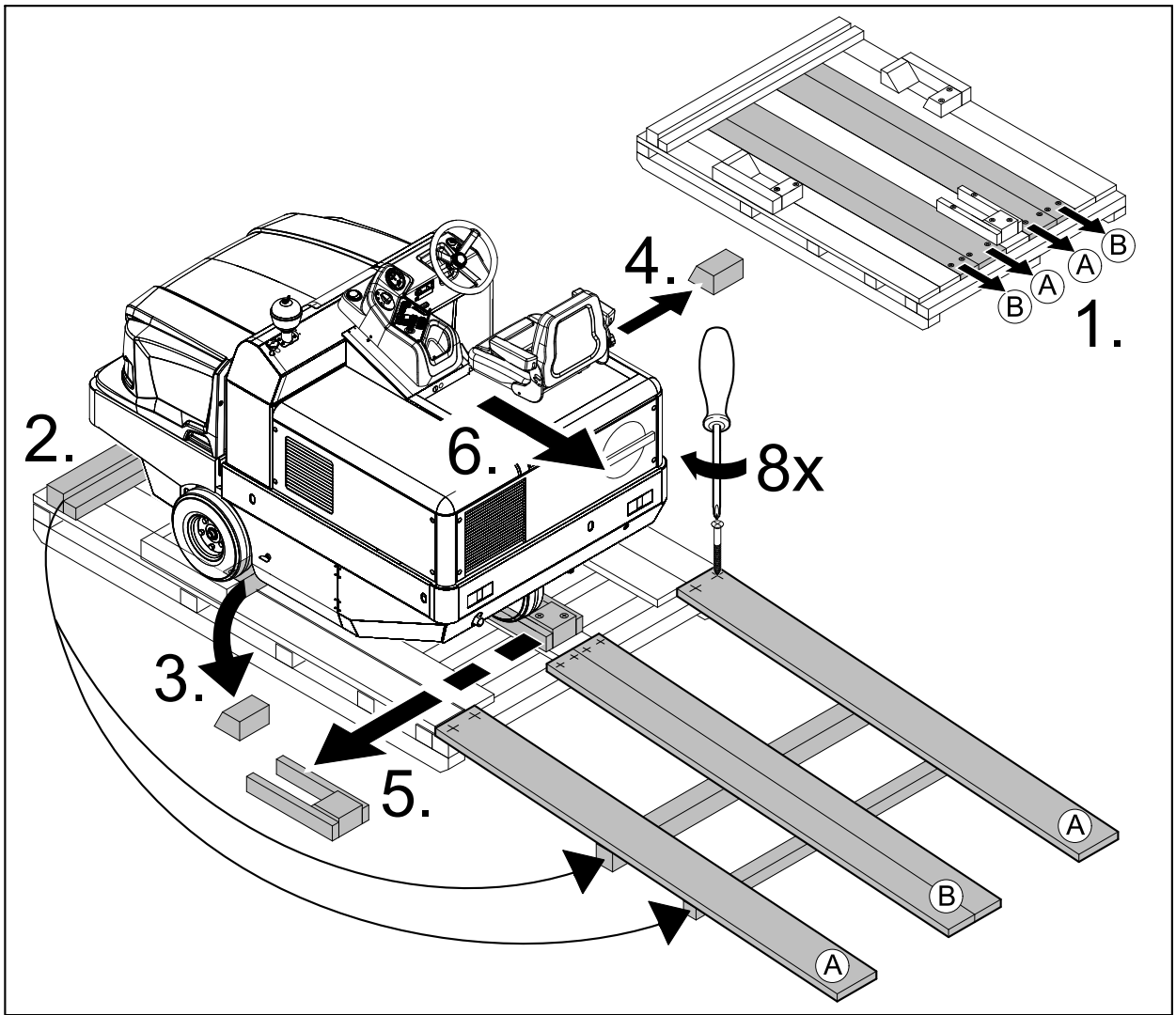

Register and win!
www.kärcher.com





 Lire ces notice originale avant la première utilisation de votre appareil, se comporter selon ce qu'elles requièrent et les conserver pour une utilisation ultérieure ou pour le propriétaire futur.

Avant la première mise en service, vous devez impérativement avoir lu les consignes de sécurité N° 5.956-250 !

Table des matières

Consignes de sécurité	FR	..	1
Consignes générales	FR	..	1
Symboles utilisés sur l'appareil	FR	..	2
Symboles utilisés dans le mode d'emploi	FR	..	2
Fonction	FR	..	2
Utilisation conforme	FR	..	2
Revêtements appropriés	FR	..	2
Protection de l'environnement	FR	..	2
Garantie	FR	..	2
Éléments de commande et de fonction	FR	..	3
Illustration de la balayeuse	FR	..	3
Zone de commande	FR	..	3
Chauffage/climatiseur (option)	FR	..	3
Touches de fonction	FR	..	3
Affichage multifonctionnelle	FR	..	4
Éléments de commande	FR	..	4
Clé de contact	FR	..	4
Avant la mise en service	FR	..	4
Serrer/desserrer le frein de stationnement	FR	..	4
Déplacement de la balayeuse sans autopropulsion	FR	..	4
Déplacement de la balayeuse sans autopropulsion	FR	..	4
Mise en service	FR	..	4
Consignes générales	FR	..	4
Travaux de contrôle et de maintenance	FR	..	4
Faire le plein	FR	..	4
Fonctionnement	FR	..	5
Réglage du siège du conducteur	FR	..	5
Choix des programmes	FR	..	5
Démarrage de la machine	FR	..	5
Déplacer la balayeuse	FR	..	5
Balayage	FR	..	5
Vider le bac à poussières	FR	..	6
Mise hors service de l'appareil	FR	..	6
Transport	FR	..	6
Stockage	FR	..	6
Remisage	FR	..	7
Entretien et maintenance	FR	..	7
Consignes générales	FR	..	7
Nettoyage	FR	..	7
Fréquence de maintenance	FR	..	7
Travaux de maintenance	FR	..	7
Déclaration de conformité CE	FR	..	12
Assistance en cas de panne	FR	..	13
Caractéristiques techniques	FR	..	14

Consignes de sécurité

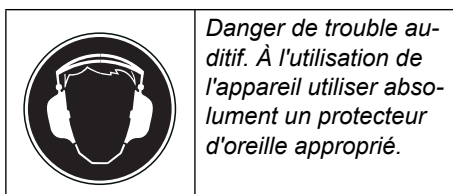

Consignes générales

Contactez le revendeur en cas de constatation d'une avarie de transport lors du déballage de l'appareil.

- Afin d'assurer un fonctionnement sans danger, observez les avertissements et consignes placés sur l'appareil.
- Outre les instructions figurant dans le mode d'emploi, il est important de prendre en considération les consignes générales de sécurité et de prévention contre les accidents imposées par la loi.

Consignes de déchargement

Danger

*Risque de blessure, de dommage !
Respecter le poids de l'appareil lors du transport !*

Poids à vide (sans jeux de montage)	1695 kg *
* Si des jeux de montage sont montés, le poids est augmenté en conséquence.	

- ➔ **Ne pas utiliser de chariot élévateur.**
 - ➔ Pour le chargement de l'appareil, utiliser une rampe appropriée ou une grue !
 - ➔ Lors de l'utilisation d'une rampe, respecter ce qui suit :
Garde au sol 70 mm.
 - ➔ Si l'appareil est livré sur une palette, une rampe doit être créée à l'aide des planches fournies.
Le montage de cette rampe se trouve en page 2 (page intérieure de couverture).
- Remarque importante** : chaque planche doit être fermement fixée par 2 vis.

Condition de roulage

Danger

Risque de blessure, de dommage !

Danger

- Risque de blessure !
Risque de basculement en cas de pente trop forte.*
- Dans le sens de la marche, ne pas monter des pentes supérieures à 18%.
- Risque de basculement en cas de conduite rapide dans les virages.*
- Roulez lentement dans les virages.
- Risque de basculement en cas de sol instable.*
- N'utilisez la machine que sur des sols stabilisés.
- Risque de basculement en cas de pente latérale trop importante.*
- N'empruntez aucunes pentes supérieures à 10% dans le sens perpendiculaire au sens de la marche.

- Doivent être respectées les mesures de règlement, les règles et les décrets qui sont valables pour les automobiles.
- L'utilisateur doit utiliser l'appareil de façon conforme. Dans la circulation, il doit prendre en considération les données locales et lors du maniement de l'appareil, il doit prendre garde aux tierces personnes, et en particulier aux enfants.
- L'appareil doit uniquement être utilisée par des spécialistes qui sont instruits dans la manoeuvre ou par des personnes qui peuvent justifiée leur aptitude d'utilisation et qui sont explicitement mandatées pour l'utilisation.
- Ne jamais laisser des enfants ou des adolescents utiliser l'appareil.
- La prise de tierce personnes est interdit.
- Les appareils qu'arrivent en butée mécanique ne peuvent être mis seulement qu'à partir du siège.
- ➔ Pour éviter une utilisation sans droit de l'appareil, la clé de contact doit être rétirée.
- ➔ Pendant le fonctionnement du moteur, l'appareil doit être tous le temps surveillée. L'utilisateur ne peut sortir de l'appareil que lorsque le moteur s'arrête, l'appareil est assurée contre des mouvements involontaires, le frein d'arrêt, en cas écheant est actionné et la clé de contact est rétirée.

Machines avec moteur à combustion

Danger

Risque de blessure !

- Le quatrième trou ne peut être fermé.
- Ne pas se pencher au-dessus ou toucher le quatrième trou (danger de brûlure).
- Ne pas toucher le moteur de traction (danger de brûlure).
- Les gaz résiduels sont toxiques et nocifs, ils ne peuvent être respirés.
- Le moteur continue à tourner 3 ou 4 secondes après l'arrêt. Ne pas s'approcher de la zone de travail pendant ce laps de temps.

Balayuses avec cabine de conducteur

- En cas d'urgence, briser la vitre à l'aide du marteau de secours.











Remarque

Le marteau de secours se trouve dans le plancher, sous le siège du conducteur.

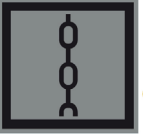
Accessoires et pièces de rechange

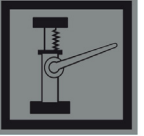
- Utiliser uniquement des accessoires et des pièces de rechange autorisés par le fabricant. Des accessoires et des pièces de rechange d'origine garantissent un fonctionnement sûr et parfait de l'appareil.
- Une sélection des pièces de rechange utilisées le plus se trouve à la fin du mode d'emploi.
- Plus information sur les pièces de rechange vous les trouverez sous www.kaercher.com sous le menu Service.

Symboles utilisés sur l'appareil

	Surfaces brûlantes, risque de brûlure! Avant d'effectuer toute opération sur l'appareil, laisser refroidir suffisamment le système d'échappement.
	Effectuer les travaux à l'appareil toujours avec des gants appropriés.
	Risque d'écrasement par coincement entre les éléments mobiles du véhicule
	Risque de blessure par les pièces en mouvement. Ne pas y mettre les mains.
	Risque d'incendie. N'aspirer aucun objet enflammé ou incandescent.
	Fixation de chaîne / fixation à la grue Point d'arrimage
	Pression de gonflage des pneumatiques (maxi) 0.8 MPa 8.0 bar
	Points de réception pour le cric
	Réglage de la brosse de balayage
	Inclinaison maxi de la base pour déplacements avec brosse de balayage levée.
	Dans le sens de la marche, ne pas monter des pentes supérieures à 18%.

Symboles utilisés dans le mode d'emploi

Danger

Pour un danger immédiat qui peut avoir pour conséquence la mort ou des blessures corporelles graves.

Avertissement

Pour une situation potentiellement dangereuse qui peut avoir pour conséquence des blessures corporelles graves ou la mort.

Attention

Pour une situation potentiellement dangereuse qui peut avoir pour conséquence des blessures légères ou des dommages matériels.

Fonction

La balayeuse fonctionne selon le principe de la pelle de balayage.

- La brosse rotative dirige directement la saleté dans le collecteur de déchets.
- Le balai latéral nettoie les angles et les bordures de la surface à balayer et achemine les déchets dans la zone d'action de la brosse rotative.
- La poussière fine est aspirée par le filtre à poussières par la soufflante d'aspiration.

Utilisation conforme

La présente balayeuse ne doit être utilisée qu'en conformité avec les consignes des présentes instructions de service.

- ➔ Il est nécessaire de contrôler l'état et la sécurité du fonctionnement de l'appareil et de ses équipements avant toute utilisation. Ne pas utiliser l'appareil si son état n'est pas irréprochable.
- Cette balayeuse est conçue pour le balayage de surfaces sales en extérieur.
- L'appareil ne peut être utilisé dans des endroits fermés.
- Les appareils avec siège sans option appropriée (option départ usine) ne sont pas homologués pour la circulation routière.
- L'appareil est utilisable sur les voies de circulation publique uniquement après une homologation isolée préalable par un organisme officiel.
- Cet appareil n'est pas conçu pour aspirer des poussières nocives.
- Aucune transformation ne doit être effectuée sur la machine.
- Ne jamais aspirer ni balayer de liquides explosifs, de gaz inflammables, ni d'acides ou de solvants non dilués ! Il s'agit notamment de substances telles que l'essence, les diluants pour peintures, ou le fuel, qui, en tourbillonnant avec l'air aspiré, risqueraient de produire des vapeurs ou des mélanges, ou de substances telles que l'acétone, les acides ou les solvants non dilués, qui pourraient altérer les matériaux constitutifs de l'appareil.
- N'aspirer ou ne balayer aucun objet en flamme ou incandescent.

- Cet appareil convient uniquement pour les revêtements de sol mentionnés dans le mode d'emploi.
- Il doit exclusivement être utilisé sur des surfaces autorisées par l'entrepreneur ou son représentant.
- Il est interdit de séjourner dans la zone à risque. Il est interdit d'exploiter l'appareil dans des pièces présentant des risques d'explosion.
- En règle générale, il convient : d'éloigner les matériaux facilement inflammables de la machine (risque d'explosion ou d'incendie).

Revêtements appropriés

Danger



Risque de blessure. Vérifier la portée du sol, avant de rouler.

- Asphalte
- Sol industriel
- Chape coulée
- Béton
- Pavé

Attention

Risque d'endommagement ! Ne balayer ni bandes, ni cordons, ni fils qui risqueraient de s'enrouler autour de la brosse balayeuse.

Protection de l'environnement

	Les matériaux constitutifs de l'emballage sont recyclables. Ne pas jeter les emballages dans les ordures ménagères, mais les remettre à un système de recyclage.
	Les appareils usés contiennent des matériaux précieux recyclables lesquels doivent être apportés à un système de recyclage. Il est interdit de jeter les batteries, l'huile et les substances similaires dans l'environnement. Pour cette raison, utiliser des systèmes de collecte adéquats afin d'éliminer les appareils hors d'usage.

Instructions relatives aux ingrédients (REACH)

Les informations actuelles relatives aux ingrédients se trouvent sous :

www.kaercher.com/REACH

Garantie

Dans chaque pays, les conditions de garantie en vigueur sont celles publiées par notre société de distribution responsable. Les éventuelles pannes sur l'appareil sont réparées gratuitement dans le délai de validité de la garantie, dans la mesure où celles-ci relèvent d'un défaut matériel ou d'un vice de fabrication. En cas de recours en garantie, adressez-vous à votre revendeur ou au service après-vente agréé le plus proche munis de votre preuve d'achat.

Éléments de commande et de fonction

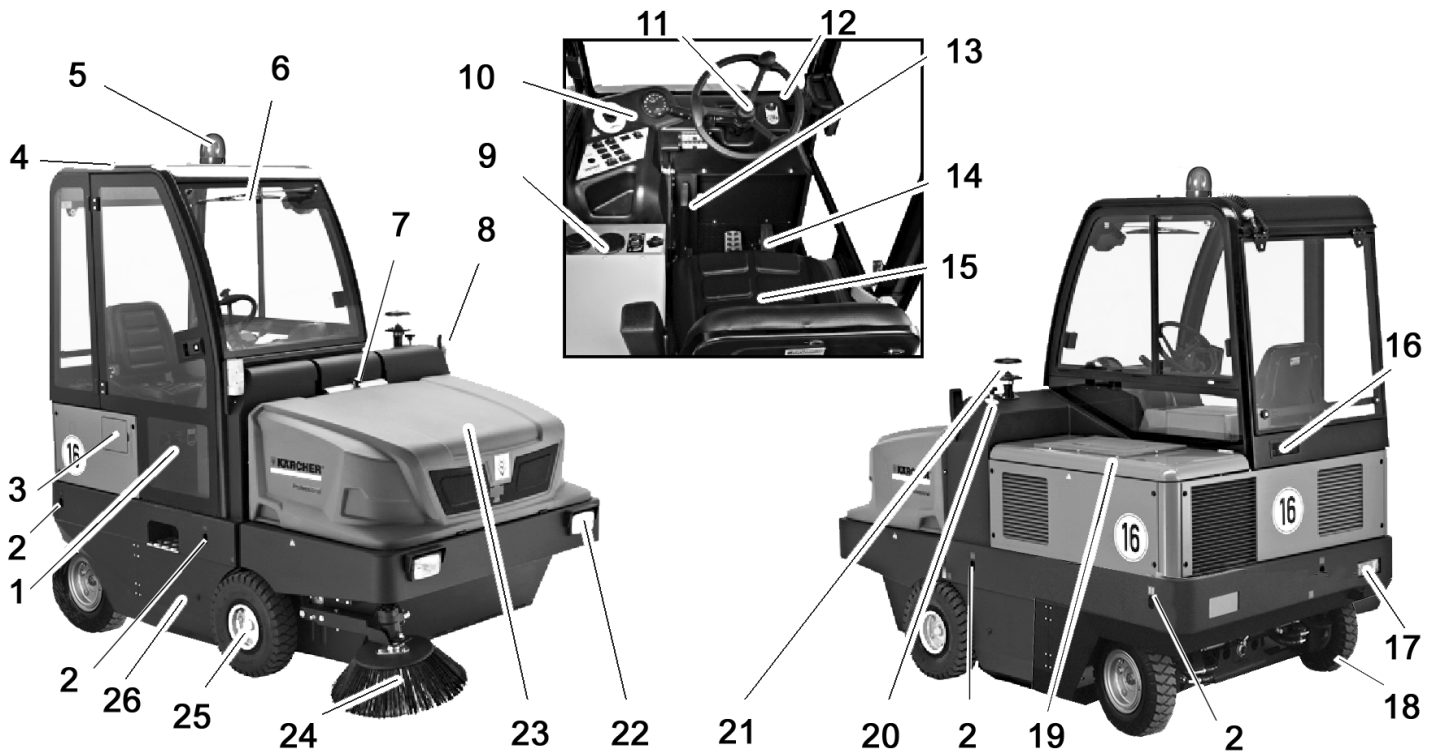
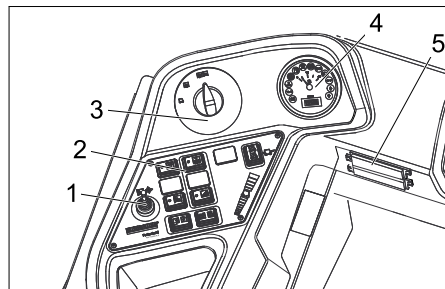

Illustration de la balayeuse

Zone de commande

Touches de fonction

- 1 Porte cabine (option)
- 2 Points d'arrêt (4x)
- 3 Volet du réservoir
- 4 Cabine de conducteur (en option)
- 5 Gyrophare
- 6 Essuie-glace (option)
- 7 Verrouillage capot de l'appareil
- 8 Clignotant (option)
- 9 Chauffage/climatiseur (option)
- 10 Pupitre de commande
- 11 Volant
- 12 Clé de contact
- 13 Frein d'immobilisation
- 14 Pédale
- 15 Siège (avec contacteur de siège)
- 16 Grille d'aération (option)
- 17 Système d'éclairage (option)
- 18 Roue arrière
- 19 Recouvrement du moteur
- 20 Réglage de la brosse de balayage
- 21 Séparateur centrifuge
- 22 Système d'éclairage (option)
- 23 Bac à poussières
- 24 Balai latéral
- 25 Roue avant
- 26 Accès à la brosse-rouleau



- 1 Levier de réglage, troisième balai latéral (option)
- 2 Touches de fonction
- 3 Commutateur de programmes
- 4 Affichage multifonction
- 5 Boîtier à fusible du poste de travail

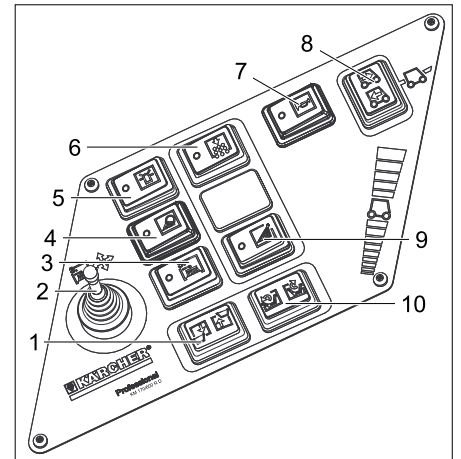

- 1 Interrupteur d'actionnement du bac à poussières (relever/abaisser)
- 2 Levier de réglage, troisième balai latéral (option)
- 3 Troisième balai latéral marche/arrêt (option)
- 4 Eclairage
- 5 Gyrophare marche/arrêt
- 6 Avertisseur sonore
- 7 Nettoyage pour le filtre à poussières
- 8 Sélecteur de direction
- 9 Alimentation en eau du balai latéral (en option)
- 10 Ouverture/fermeture du volet du collecteur

Chauffage/climatiseur (option)

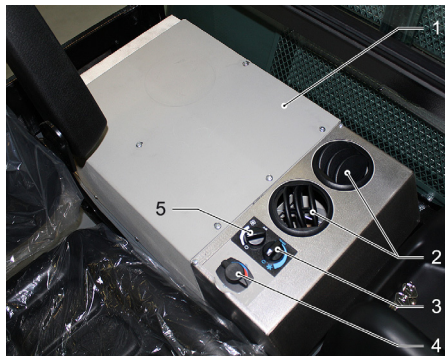

- 1 Chauffage/climatiseur
- 2 Buses du ventilateur
- 3 Régulateur rotatif, réglage de l'air froid du climatiseur
- 4 Régulateur de température chauffage
- 5 Régulateur rotatif, réglage de la force de la soufflerie

Affichage multifonctionnelle

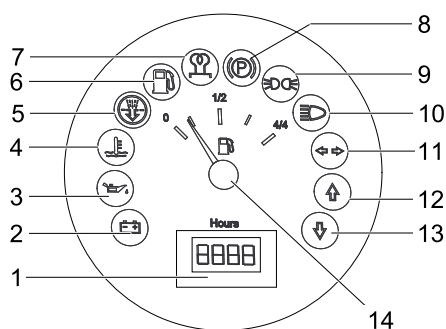

- 1 Compteur d'heures de service
- 2 Témoin de contrôle de chargement
- 3 Témoin de contrôle de pression d'huile
- 4 Témoin de contrôle de température de liquide de refroidissement
- 5 Air d'aspiration moteur
- 6 Témoin de contrôle de réserve en carburant
- 7 Témoin de contrôle de préchauffage
- 8 Témoin de contrôle (pas raccordé)
- 9 Lampe témoin veilleuses
- 10 Témoin feux de croisement
- 11 Témoin de contrôle clignotant
- 12 Témoin sens de marche en avant
- 13 Témoin sens de marche en arrière
- 14 Jauge à essence

Éléments de commande

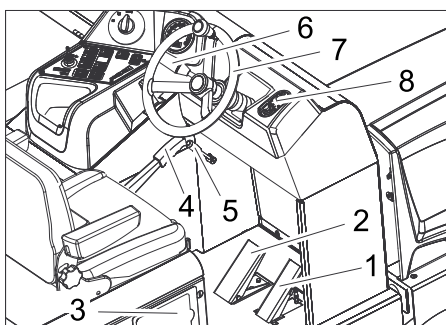

- 1 Pédale de marche
- 2 Pédale de frein
- 3 Volet du réservoir
- 4 Frein d'immobilisation
- 5 Levier de soufflerie
- 6 Avertisseur sonore/Éclairage/Clignotant (option)
Avertisseur sonore : pousser le levier vers l'extérieur
Éclairage : Tourner le joint extérieur
Clignotement : Levier vers le bas ou vers le haut
- 7 Volant
- 8 Clé de contact

Clé de contact

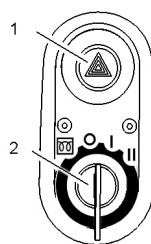

- 1 Sélecteur des feux de détresses (option)
- 2 Clef d'allumage
 - Pictogramme filament incandescent : préchauffage
 - Position 0 : Mettre le moteur en route
 - Position 1 : allumage mis
 - Position 2 : Lancer le moteur

Avant la mise en service

Serrer/desserrer le frein de stationnement

- Desserrer le frein de stationnement tout en appuyant sur la pédale de frein.
- Serrer le frein de stationnement tout en appuyant sur la pédale de frein.

Déplacement de la balayeuse sans autopropulsion

- Ouvrir le couvercle moteur.

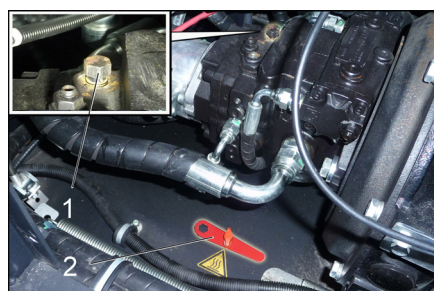

- 1 Vis pour roue libre
- 2 Outil spécial

- Ouvrir la vis pour roue libre d'env. 1 tour (dans le sens contraire des aiguilles d'une montre).
Utiliser un outil spécial.

Remarque

L'outil spécial (clé à molette rouge) se trouve dans un support dans le cadre du véhicule, à côté de la roue libre.

Attention

Ne pas déplacer la balayeuse sans l'aide du moteur sur de longues distances et pas plus vite que 10 km/h.

Déplacement de la balayeuse sans autopropulsion

- Fermer la vis pour roue libre jusqu'à la position finale.
Utiliser un outil spécial.

Mise en service

Consignes générales

- Avant la mise en service, lire le mode d'emploi du constructeur du moteur et en particulier respecter les consignes de sécurité.
- Garer la balayeuse sur une surface plane.
- Retirer la clé de contact.
- Serrer le frein de stationnement.

Travaux de contrôle et de maintenance

Une fois par jour, avant de commencer le travail

- Contrôler le niveau du réservoir à carburant.
- Vérifier le niveau d'huile.
- Contrôler le niveau d'eau de radiateur.
- Vérifier la pression des pneus.
- Contrôler le degré d'usure du balai-brosse et de la balayeuse latérale et vérifier l'enroulement des bandes.
- Vérifier si des bandes entourent les roues.
- Contrôler le séparateur centrifuge et filtre d'air, nettoyer le cas échéant.
- Vérifier le fonctionnement de tous les éléments de commande.
- Examiner l'appareil pour détecter tout endommagement.
- Nettoyer le filtre de poussières avec la touche de nettoyage de filtre.

Remarque : voir la description au chapitre Entretien et maintenance.

Faire le plein

⚠ Danger

Risque d'explosion !

- Peut être uniquement utilisé le carburant mentionné dans le manuel d'utilisation.
- Ne faites jamais le plein dans des locaux fermés.
- Il est interdit de fumer ou de faire brûler des objets.
- Faire attention qu'aucun carburant tombe sur les surfaces chaudes.
- Couper le moteur.
- Ouvrir le volet du réservoir.
- Ouvrir le bouchon du réservoir
- Faire le plein de gazole
- Essuyer le carburant qui aurait pu déborder et refermer le réservoir à carburant.
- Fermer le volet du réservoir.

Fonctionnement

Réglage du siège du conducteur

- Tirer le levier de réglage du siège vers l'extérieur.
- Déplacer le siège, relâcher le levier et enclencher le siège.
- Essayer de pousser le siège vers l'avant ou vers l'arrière afin de vérifier qu'il est bien enclenché.

Choix des programmes

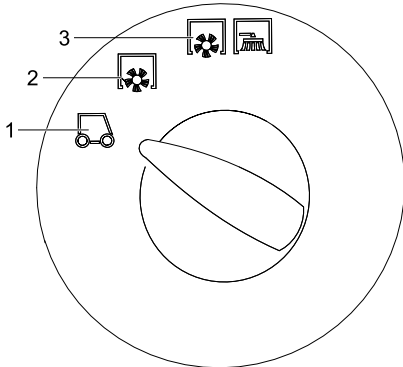

- 1 Déplacement de transport
- 2 Balayage avec brosse rotative
- 3 Balayer avec la brosse rotative et les balais latéraux

Démarrage de la machine

Remarque : l'appareil est équipé d'un siège avec contact de sécurité. Lorsque le conducteur quitte son siège, la machine s'arrête.

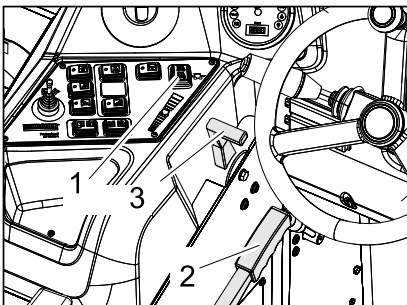

- 1 Sélecteur de direction
- 2 Frein d'immobilisation
- 3 Réglage du régime moteur

- Prendre place sur le siège du conducteur.
- Amener le sélecteur de déplacement en position centrale.
- Serrer le frein de stationnement.
- Pousser le réglage du régime moteur de 1/3 vers l'avant.

Préchauffer

- Placer la clef de démarrage dans la serrure d'allumage.
 - Tourner la clé de contact en position « filament incandescent ».
- La lampe de préchauffage s'allume.

Lancer le moteur

- Lorsque la lampe de préchauffage s'éteint, tourner la clé de contact sur la position "II".

- Lorsque la machine a démarré, relâcher la clé de contact.

Remarque : ne jamais actionner le démarreur plus de 10 secondes. Attendre au moins 10 secondes avant d'actionner le démarreur à nouveau.

Déplacer la balayeuse

- Régler l'interrupteur de programme sur marche transport
- Régler le levier d'accélération complètement vers l'avant (haut régime).

Remarque : La vitesse de rotation de la brosse latérale et de la brosse dépend du régime moteur.

- Appuyer sur la pédale de frein et maintenir la pression.
- Desserrer le frein.

Avancer

- Mettre le sélecteur du sens de marche sur « marche avant ».
- Appuyer lentement sur la pédale d'accélérateur.

Reculer

Danger

Risque de blessure ! En reculant, aucun danger ne peut exister pour des troisièmes, le cas échéant laisser vous guider.

Attention

Risque d'endommagement. N'actionner le sélecteur de sens de marche que pendant l'immobilisation de l'appareil.

- Mettre le sélecteur du sens de marche sur « Arrière ».
- Appuyer lentement sur la pédale d'accélérateur.

Pour la conduite

- Le pédale d'accélérateur permet de régler la vitesse de déplacement de façon continue.
- Evitez d'actionner la pédale par à-coups, cela pourrait endommager le système hydraulique.
- Relâcher légèrement la pédale de marche avant lorsque la puissance faiblit dans les montées.

Freinage

- La machine freine automatiquement et s'immobilise lorsque la pédale d'accélérateur avant est relâchée.

Remarque : L'effet de freinage peut être soutenu par la pression de la pédale de frein.

Franchissement des obstacles

Franchir des obstacles fixes jusqu'à 70 mm de hauteur :

- Franchir l'obstacle avec précaution en avançant lentement.

Franchir des obstacles fixes de plus de 70 mm de hauteur :

- Le véhicule ne peut franchir ces obstacles qu'avec une rampe appropriée.

Balayage

Attention

Ne balayer ni bandes adhésives, ni fils de fer ou autres matériaux risquant de détériorer le mécanisme de balayage.

Remarque : adapter la vitesse du véhicule aux conditions locales pour obtenir un résultat de nettoyage optimal.

Remarque : le filtre à poussières doit être nettoyé régulièrement pendant l'utilisation de la balayeuse.

Kit de montage du 3ème balai latéral (option)

Ce kit de montage est monté en usine et ne peut pas être installé ultérieurement.

Le 3ème balai latéral peut être pivoté vers l'extérieur, levé ou abaissé, ce qui facilite le balayage de bords de trottoirs et de rigoles.

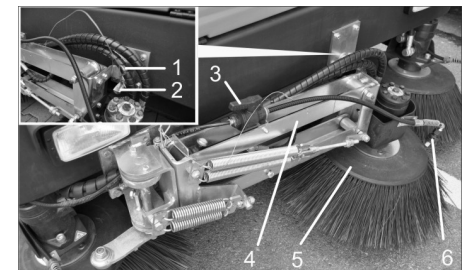

- 1 Porte-ressort
- 2 Axe de retenue
- 3 Vanne d'arrêt pour système de pulvérisation d'eau
- 4 Bras du balai latéral
- 5 3. balai latéral
- 6 Gicleurs

- Débloquer le bras du balai latéral : Sortir la fiche à ressort et relever le bras du balai latéral en dehors de l'axe de retenue.

Enficher de nouveau dans l'axe de retenue la fiche à ressort en direction du support.

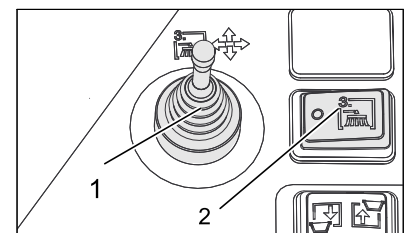

- 1 Levier de réglage, troisième balai latéral (option)
- 2 Troisième balai latéral marche/arrêt (option)

- Prendre place sur le siège conducteur ; utiliser le balai latéral avec le levier de réglage.

- La mise en service se fait par le commutateur marche/arrêt du troisième balai latéral.

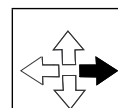

Levier de réglage vers la droite : Le balai latéral se déplace vers la droite (sur l'extérieur).

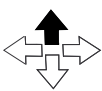
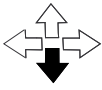
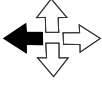
	Levier de réglage vers l'avant : le balai latéral s'abaisse.
	Levier de réglage vers l'arrière : le balai latéral se soulève.
	Levier de réglage vers la gauche : Le balai latéral se déplace vers la gauche (sur l'intérieur).

Attention

Pendant le transport sur voies publiques, le 3e balai latéral doit être pivoté vers l'intérieur et mis en sécurité.

Kit de montage du système de pulvérisation d'eau (option)

Ce kit de montage est monté en usine et ne peut pas être installé ultérieurement. Le kit de montage du système de pulvérisation d'eau se compose d'un réservoir à eau et des buses de pulvérisation sur les balais latéraux.



- 1 Ventilation du réservoir avec filtre à air
- 2 Ouverture du remplissage d'eau
- 3 Réservoir d'eau

- Le système de pulvérisation d'eau peut être utilisé si beaucoup de poussière est produite lors du balayage.
- La mise en service se fait par le commutateur de l'arrosage du troisième balai latéral.

Balayage de sols secs

- mettre le ventilateur en service.

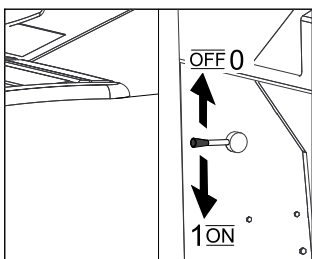

- Lors du nettoyage de surfaces, régler l'interrupteur de programme sur balayage avec balayeuse.
- Lors du nettoyage de bordures, régler l'interrupteur de programme sur balayage avec balayeuse et balai latéral.

Balayage de sols humides ou mouillés

- Mettre le ventilateur hors service.
- Lors du nettoyage de surfaces, régler l'interrupteur de programme sur balayage avec balayeuse.
- Lors du nettoyage de bordures, régler l'interrupteur de programme sur balayage avec balayeuse et balai latéral.

Vider le bac à poussières

⚠ Danger

Risque de blessure ! Veiller à ce qu'aucune personne ni aucun animal ne se trouve dans la zone de basculement pendant le vidage du bac à poussières.

⚠ Danger

Risque d'écrasement ! Ne jamais approcher les mains du mécanisme de vidage. Ne jamais rester sous le bac lorsqu'il est relevé.

⚠ Danger

Risque de basculement ! Pour le processus de vidage du bac, veiller à garer le véhicule sur une surface plane.

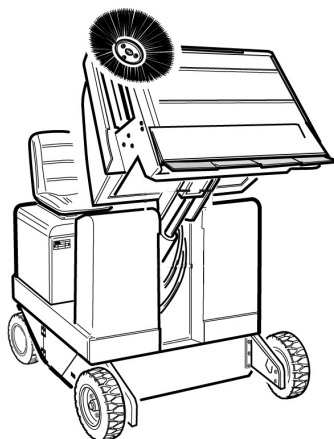

- Régler l'interrupteur de programme sur marche transport .

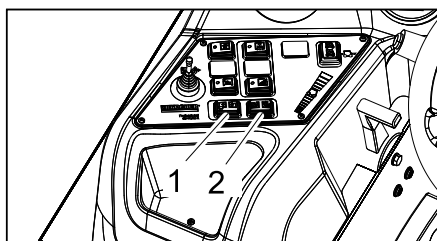

- 1 Interrupteur d'actionnement du bac à poussières (relever/abaisser)
- 2 Ouverture/fermeture du volet du collecteur

- Relever le collecteur de balayures : Pousser le commutateur vers la droite.
- S'approcher lentement du collecteur de poussières.
- Serrer le frein de stationnement.
- Ouvrir le volet du collecteur : Pousser l'interrupteur à gauche et vider la cuve à poussière.
- Fermer le volet du collecteur : Pousser l'interrupteur à droite (environ 2 secondes) jusqu'à l'enclenchement en position finale.

- Desserrer le frein.
- S'éloigner lentement du collecteur à poussières.
- Abaisser le bac à poussières jusqu'à la position finale : Pousser le commutateur vers la gauche.

Mise hors service de l'appareil

- Pousser le réglage du régime moteur complètement vers l'arrière.
- Appuyer sur la pédale de frein et maintenir la pression.
- Serrer le frein de stationnement.
- Tourner la clé de contact sur "0" et la retirer.

Transport

⚠ Danger

Risque de blessure et d'endommagement ! Respecter le poids de l'appareil lors du transport.

- Tourner la clé de contact sur "0" et la retirer.
- Serrer le frein de stationnement.
- Sécuriser l'appareil au niveau des points d'arrimage (4x) avec des sangles de serrage, des cordes ou des chaînes.
- Sécuriser le véhicule à l'aide de cales sous les roues.
- Sécuriser l'appareil contre les glissements ou les basculements selon les directives en vigueur lors du transport dans des véhicules.

Stockage

⚠ Danger

Risque de blessure et d'endommagement ! Prendre en compte le poids de l'appareil à l'entreposage.

Remisage

Respecter les instructions suivantes si la machine doit rester inutilisée pendant un certain temps :

- Garer la balayeuse sur une surface plane.
- Lever les balais latéraux et la brosse rotative pour ne pas endommager les crins.
- Tourner la clé de contact sur "0" et la retirer.
- Serrer le frein de stationnement.
- Sécuriser la balayeuse afin qu'elle ne puisse rouler librement.
- Changer l'huile du moteur.
- En gaz de gel, vidanger le liquide de refroidissement ou contrôler s'il contient suffisamment d'antigel.
- Nettoyer l'intérieur et l'extérieur de la balayeuse.
- Charger la batterie et débrancher les cosses.

Entretien et maintenance

Consignes générales

- Les maintenances doivent être uniquement effectuées par des services d'assistances au client autorisés ou par des spécialistes.
- Les appareils utilisés industriellement à des locaux différents doivent être avoir effectués une révision de protection selon VDE 0701.
- Garer la balayeuse sur une surface plane.
- Tourner la clé de contact sur "0" et la retirer.
- Serrer le frein de stationnement.

Nettoyage

Attention

Risque d'endommagement ! L'appareil ne peut être nettoyé à l'eau avec un flexible ou au jet haute pression (Danger de court-circuits ou autres dégâts).

Nettoyage intérieur du véhicule.

Danger

Risque de blessure ! Porter un masque et des lunettes de protection.

- Essuyer le véhicule avec un chiffon.
- Nettoyer le véhicule à l'air comprimé.

Nettoyage extérieur de l'appareil

- Nettoyer l'extérieur du véhicule avec un chiffon humide et un détergent doux.

Remarque : n'utiliser aucun détergent agressif.

Fréquence de maintenance

Respecter la liste de contrôle d'inspection 5.950-646.0 !

Remarque : le compteur d'heures de service indique l'échéance des périodicités de maintenance.

Maintenance par le client

Remarque : tous les travaux d'entretien et de maintenance devant être faits par le client doivent être effectués par une personne qualifiée. Il est possible à tout moment de faire appel à un spécialiste Kärcher.

Maintenance quotidienne :

- Contrôler le niveau du réservoir à carburant.
- Vérifier le niveau d'huile.
- Contrôler le niveau d'eau de radiateur.
- Contrôler le filtre à carburant.
- Vérifier la pression des pneus.
- Contrôler le degré d'usure du balai-brosse et de la balayeuse latérale et vérifier l'enroulement des bandes.
- Vérifier si des bandes entourent les roues.
- Contrôler le séparateur centrifuge et filtre d'air, nettoyer le cas échéant.
- Vérifier le fonctionnement de tous les éléments de commande.
- Examiner l'appareil pour détecter tout endommagement.
- Nettoyer le filtre de poussières avec la touche de nettoyage de filtre.

Maintenance hebdomadaire :

- Nettoyer le radiateur.
- Nettoyer le refroidisseur d'huile hydraulique.
- Contrôler l'installation hydraulique.
- Contrôler le niveau de l'huile hydraulique.
- Contrôler le niveau de liquide de frein.
- Contrôler le degré d'usure des couteau d'étanchéité et le cas échéant, les remplacer.
- Vérifier et lubrifier le volet du collecteur.

Maintenance toutes les 50 heures de service :

- Évacuer l'eau du séparateur d'eau diesel.

Maintenance toutes les 500 heures de service :

- Remplacer le filtre à carburant (voir les "travaux de maintenance").

Maintenance en fonction de l'usure :

- Changer les baguettes d'étanchéité.
- Remettre les joints latéraux correctement en place ou les remplacer.
- Changer la brosse rotative.
- Changer les balais latéraux.

Remarque : pour la description, voir le chapitre Travaux de maintenance.

Maintenance par le service après-vente

Maintenance après 50 heures de service :

- Faire exécuter la première inspection selon le carnet d'entretien.

Maintenance après 250 heures de service :

- Faire exécuter l'inspection selon le carnet d'entretien.

Remarque : pour éviter de perdre le bénéfice de la garantie, veuillez confier au service après-vente Kärcher agréé tous les

travaux de maintenance et d'entretien pendant la durée de la garantie.

Travaux de maintenance

Préparation :

- Garer la balayeuse sur une surface plane.
- Tourner la clé de contact sur "0" et la retirer.
- Serrer le frein de stationnement.

Consignes de sécurité générales

Danger

Risque de blessure ! Toujours mettre la barre de sécurité en place lorsque le bac à poussières est levé.

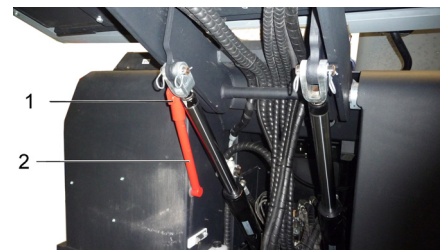

- 1 Support de la barre de sécurité
- 2 Barre de sécurité

- Relever la barre de sécurité et l'insérer dans le support (protection).



Ne jetez pas l'huile moteur, le fuel, le diesel ou l'essence dans la nature. Protéger le sol et évacuer l'huile usée de façon favorable à l'environnement.

Consignes de sécurité

Respecter impérativement ces consignes en cas de manipulation des batteries :

	<i>Respecter les consignes situées sur la batterie, dans les instructions de service et dans le mode d'emploi du véhicule !</i>
	<i>Porter des lunettes de protection !</i>
	<i>Tenir les enfants à l'écart des acides et des batteries !</i>
	<i>Risque d'explosion !</i>
	<i>Toute flamme, matière incandescente, étincelle ou cigarette est interdite à proximité de la batterie !</i>
	<i>Risque de brûlure !</i>

	Premiers soins !
	Attention !
	Mise au rebut !
	Ne pas mettre la batterie au rebut dans le vide-ordures !

⚠ Danger

Risque d'explosion ! Ne jamais déposer d'outils ou d'objets similaires sur les bornes et les barrettes de connexion de la batterie.

⚠ Danger

Risque de blessure ! Ne jamais mettre en contact des plaies avec le plomb. Prendre soin de toujours se laver les mains après avoir manipulé la batterie.

⚠ Danger

Risque d'incendie et d'explosion!

- Il est interdit de fumer ou de faire brûler des objets.
- Les espaces dans lesquelles sont chargées les batteries doivent être bien aérés, puisque au chargement peut apparaître du gaz très explosif.

⚠ Danger

Risque de brûlure!

- Des éclaboussures d'acide dans l'oeil ou sur la peau laver avec l'eau.
- Après voir immédiatement le médecin.
- Laver les vêtements salés avec l'eau.

Montage et branchement de la batterie

- Placer la batterie dans son compartiment.
- Visser les fixations situées sur le socle de la batterie.
- Monter la cosse (câble rouge) sur le pôle plus (+) de la batterie.
- Monter la cosse sur le pôle moins (-) de la batterie.

Remarque : enduire les pôles de la batterie et les cosses de graisse pour les protéger.

Vérifier le niveau de remplissage de la batterie et faire l'appoint

Attention

Pour les batteries contenant de l'acide, contrôler régulièrement le niveau de liquide.

- L'acide d'une batterie complètement chargée a à 20 °C le poids spécifique de 1,28 kg / l.
- L'acide d'une batterie en partie déchargée a le poids spécifique entre 1,00 et 1,28 kg/l.
- Dans toutes les cellules le poids spécifique de l'acide doit être le même.

- Ouvrir tous les orifices d'alimentation des compartiments.
- Faire des prélèvements de chaque cellule avec le pèse-acide.
- Redonner le prélèvement d'acide à la même cellule.
- Si le niveau de liquide est trop bas, remplir d'eau distillée jusqu'au repère.
- Recharger la batterie.
- Fermer les orifices des compartiments.

Chargement de la batterie

⚠ Danger

Risque de blessure ! Respecter les consignes de sécurité pour l'utilisation de batteries. Lire avec attention le mode d'emploi du chargeur de batterie.

⚠ Danger

Charger la batterie uniquement avec un chargeur approprié.



- Ouvrir tous les orifices d'alimentation des compartiments.
- Raccorder le pôle + du chargeur au pôle + de la batterie.
- Raccorder le pôle - du chargeur au pôle - de la batterie.
- Brancher la fiche secteur et mettre le chargeur en service.
- Charger la batterie avec le courant le plus faible possible.

Remarque : lorsque la batterie est chargée, débrancher en premier le chargeur du réseau, puis le séparer de la batterie.

Démonter la batterie

- Débrancher la cosse du pôle négatif (-).
- Débrancher la cosse du pôle positif (+).
- Desserrer les fixations situées sur le socle de la batterie.
- Retirer la batterie de son support.
- Éliminer la batterie usée en respectant les dispositions en vigueur.

Vérification du niveau d'huile moteur et rajout

⚠ Danger

Risque de brûlure !

- Laisser refroidir le moteur.
- Attendre 5 minutes après l'arrêt du moteur avant de procéder au contrôle du niveau d'huile.

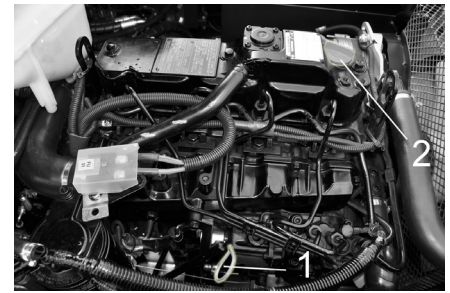

- 1 Jauge d'huile
- 2 Couvercle de fermeture. orifice de remplissage d'huile

- Dévisser à nouveau la jauge.
- Essuyer la jauge puis revisser.
- Dévisser à nouveau la jauge.
- Relever le niveau d'huile.
- Mettre de nouveau la jauge d'huile.

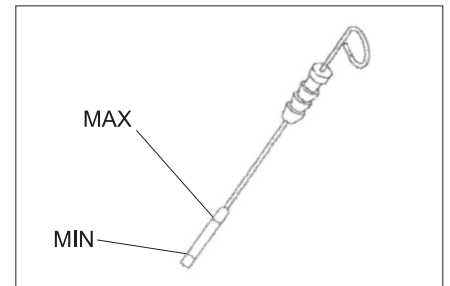

- Le niveau d'huile doit se trouver entre les repères "MIN" et "MAX".
- Si le niveau d'huile se trouve sous le repère "MIN", remplir l'huile de moteur.
- Ne pas remplir le moteur au-dessous du repère "MAX".
- Desserrer la vis de serrage de l'ouverture de remplissage d'huile.
- Remplir huile de moteur.
- Types d'huile: voir Caractéristiques techniques**
- Refermer l'orifice de remplissage.
- Attendre au moins 5 minutes.
- Vérifier le niveau d'huile.

Changer huile de moteur et le filtre d'huile de moteur.

Attention

Risque de brûlure par huile chaude !

- Préparer un récipient de récupération pouvant contenir 6 litre d'huile au minimum.
- Laisser refroidir le moteur.

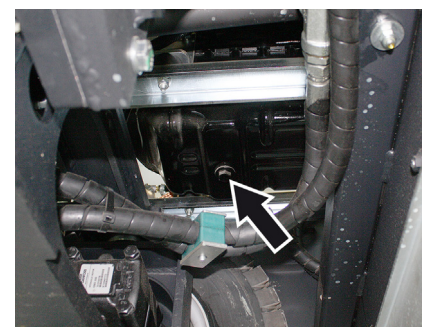

- Poser la cuvette de récupération sous le bouchon de vidange d'huile.
- Dévisser la vis de purge.

- Dévisser le couvercle de verrouillage de l'orifice de remplissage d'huile.
- Vidanger l'huile.
- Dévisser le filtre d'huile.

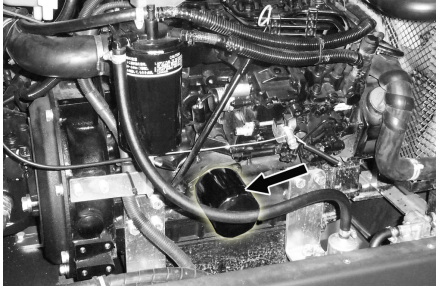

- Nettoyer le pilote avant et les surfaces étanches.
- Enduire le joint du nouveau filtre d'huile avant le montage avec huile.
- Monter le nouveau filtre d'huile et serrer.
- Visser la vis de purge d'huile inclusive le nouveau joint.

Remarque : Serrer la vis de purge d'huile à un couple de 25 Nm, à l'aide d'une clé de serrage dynamométrique.

- Remplir huile de moteur.

Types d'huile: voir Caractéristiques techniques

- Refermer l'orifice de remplissage.
- Laisser le moteur env. 10 secondes en marche.
- Vérifier le niveau d'huile.

Contrôler le niveau d'huile hydraulique et remplir huile hydraulique.

Remarque

Le collecteur de balayage ne doit pas être levé.

- Ouvrir le couvercle moteur.

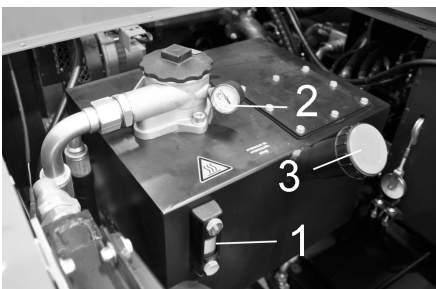

- 1 Regard d'huile hydraulique
- 2 Manomètre
- 3 Couvercle de fermeture. orifice de remplissage d'huile

- Contrôler le niveau d'huile hydraulique dans le regard.
- Le niveau d'huile doit se trouver entre les repères "MIN" et "MAX".
- Si le niveau d'huile se trouve sous le repère "MIN", remplir l'huile hydraulique.
- Dévisser le couvercle de verrouillage de l'orifice de remplissage d'huile.
- Nettoyer le secteur de remplissage.
- Remplir l'huile hydraulique.
- Types d'huile: voir Caractéristiques techniques**
- Visser le couvercle de verrouillage de l'orifice de remplissage d'huile.

Remarque

Si le manomètre indique une pression d'huile hydraulique élevée, le filtre d'huile hydraulique doit être remplacé par le service après-vente de Kärcher.

Contrôler l'installation hydraulique

- Serrer le frein de stationnement.
 - Lancer le moteur.
- La maintenance de l'installation hydraulique ne peut être effectuée que par le service après-vente de Kärcher.
- Vérifier tous les flexibles hydrauliques et les raccordement s'ils sont étanches.

Contrôler et maintenir le radiateur d'eau

⚠ Danger

Risque de brûlure provoquée par l'eau brûlante ! Laisser refroidir le système de refroidissement du moteur au moins 20 minutes.

- Vérifier le niveau d'eau de refroidissement sur le réservoir de compensation (niveau d'eau entre MINI et MAXI).

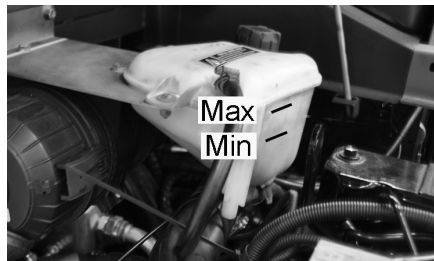

- Nettoyer les lamelles du radiateur.
- Vérifier que les flexibles hydrauliques et raccordement sont étanches.
- Nettoyer le ventilateur.

Remplacer le filtre à carburant

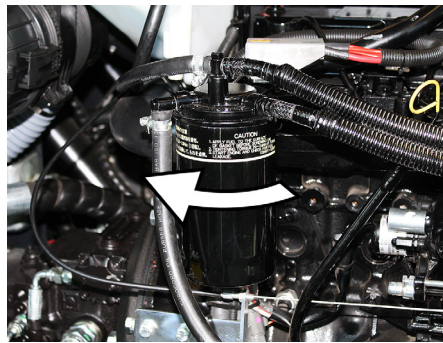

- Dévisser et remplacer le filtre de carburant.

Remarque

Remplir le filtre de carburant de diesel avant le montage.

- Visser le nouveau filtre de carburant.
- Mettre le filtre de carburant avec un régime de 20 Nm.

Vider l'eau condensée dans le séparateur d'eau du diesel

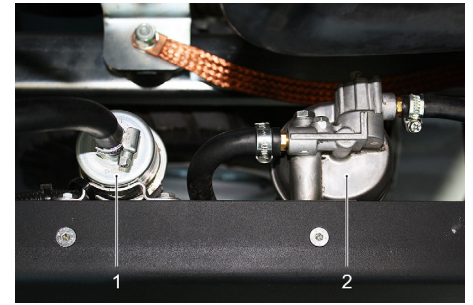

- 1 Pompe à essence
- 2 séparateur d'eau

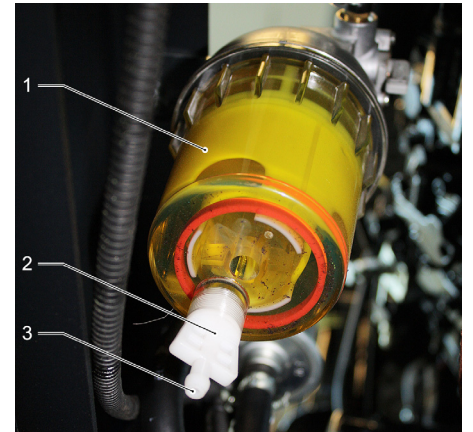

- 1 séparateur d'eau
- 2 Bouchon de vidange
- 3 Orifice de rejet

Remarque

Disposer un récipient approprié pour récupérer l'eau condensée sous l'orifice de vidange.

- Ouvrir la vis de purge, évacuer l'eau condensée et revisser la vis de vidange.

Contrôler la brosse rotative.

- Lancer le moteur.
- Lever le bac à poussières jusqu'à la position finale.
- Couper le moteur.
- Serrer le frein de stationnement.
- Mettre la barre de sécurité en place pour le vidage en hauteur.
- Ôter les fils et bandes de la brosse rotative.
- Sortir la barre de sécurité.
- Lancer le moteur.
- Abaisser le bac à poussières jusqu'à la position finale.
- Couper le moteur.

Changer la brosse rotative

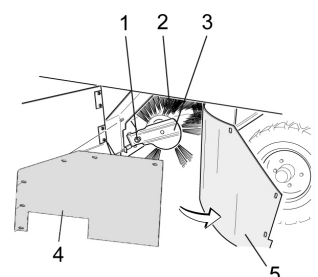

- 1 Vis de fixation du logement de la brosse de balayage
- 2 Brosse rotative
- 3 Logement de la brosse de balayage
- 4 Joint latéral de la tôle de retenue
- 5 Joint latéral

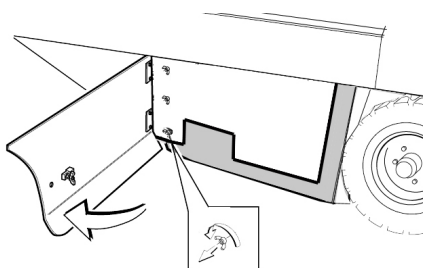

- Ouvrir l'habillage latéral à l'aide de la clé.
- Dévisser les écrous à ailette du joint latéral sur la tôle de retenue et retirer la tôle de retenue.
- Rabattre le joint latéral vers l'extérieur.
- Dévisser la vis de fixation du logement de la brosse-rouleau et basculer le logement vers l'extérieur.
- Extraire la brosse rotative.

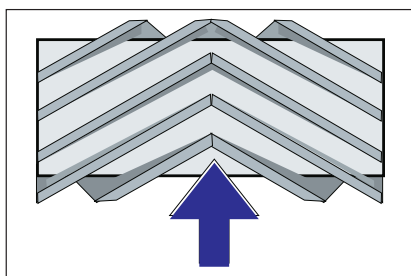

Position de la brosse de balayage dans le sens de la marche (vue d'en haut).

Remarque : veiller au bon positionnement de la brosse lors du montage d'une nouvelle brosse rotative.

- Monter la nouvelle brosse rotative. Les rainures de la brosse rotative doivent être enfichées dans les cames du pivot opposé.

Remarque : Après le montage de la nouvelle brosse rotative, il convient de régler de nouveau la trace de balayage.

Contrôler et régler la trace de balayage

- Vérifier la pression des pneus.
- Mettre le ventilateur d'aspiration hors service.
- Déplacer la balayeuse sur un sol plan et lisse, recouvert de poussière ou de craie.
- Régler le sélecteur de programme sur balayage avec brosse de balayage.
- Régler l'interrupteur de programme sur marche transport.
- Déplacer le véhicule en marche arrière.
- Contrôler la surface de balayage.

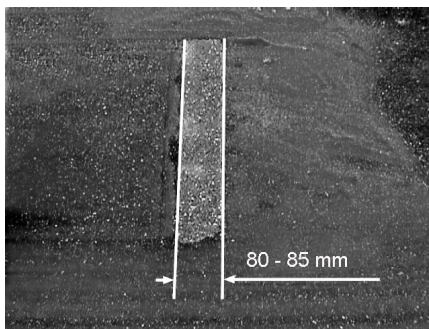

La trace de balayage doit avoir la forme d'un rectangle régulier de 80 à 85 mm de large.

Régler la largeur de la trace de balayage :

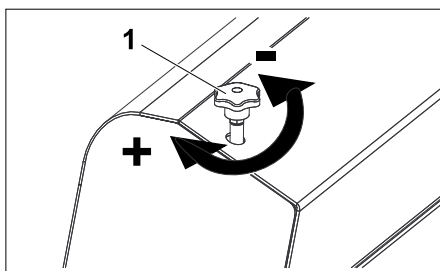

1 Vis de réglage

- Régler la position de la trace de balayage en ajustant la vis de réglage.
- Contrôler la surface de balayage.

Contrôler et régler la trace de balayage du balai latéral

- Vérifier la pression des pneus.
- Lever les balais latéraux.
- Déplacer la balayeuse sur un sol plan et lisse, recouvert de poussière ou de craie.
- Régler le sélecteur de programme sur balayage avec brosse de balayage et balai latéral.
- Lever les balais latéraux.
- Régler le sélecteur de programme sur Circuler.
- Déplacer le véhicule en marche arrière.
- Contrôler la surface de balayage.

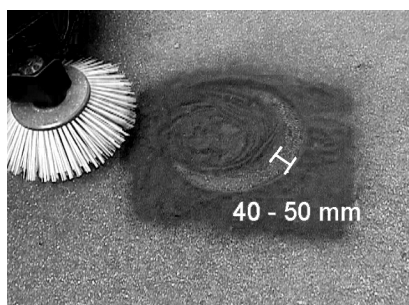

La largeur de la trace de balayage doit être entre 40 et 50 mm.

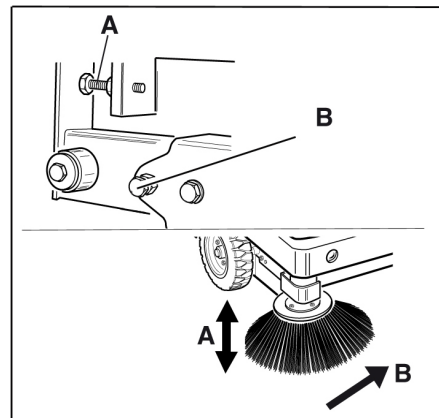

- Corriger la trace de balayage à l'aide des deux vis de réglage.
- Contrôler la surface de balayage.

Réglage des joints latéraux

- Vérifier la pression des pneus.
- Remonter le collecteur de balayures et le freiner avec la barre de sécurité.

⚠ Danger

Risque de blessure ! Toujours mettre la barre de sécurité en place lorsque le bac à poussières est levé.

- Relever la barre de sécurité et l'insérer dans le support (protection).

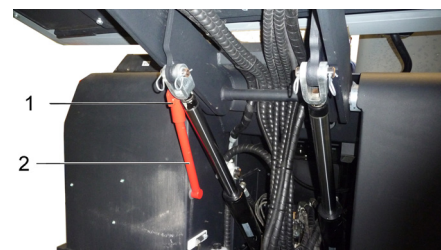

1 Support de la barre de sécurité
2 Barre de sécurité

- Ouvrir l'habillage latéral, comme décrit au chapitre « remplacement de la brosse rotative ».
- Desserrer 6 écrous à ailettes sur la tôle de retenue latérale.
- Desserrer 3 écrous (écartement de 13) sur la tôle de retenue avant.
- Presser le joint latéral vers le bas (trou oblong), jusqu'à ce qu'il se trouve à 1 - 3 mm du sol.
- Serrer les tôles de retenue à fond.
- Répéter l'opération de l'autre côté de l'appareil.

Contrôler la pression des pneus

- Garer la balayeuse sur une surface plane.
- Brancher le manomètre sur la valve du pneu.
- Vérifier la pression et corriger si nécessaire.
- Pour la pression de gonflage autorisée pour les pneumatiques, voir les caractéristiques techniques.

Nettoyer manuellement le filtre à poussières

- Nettoyer le filtre de poussières avec la touche de nettoyage de filtre.

Remplacer le filtre à poussières

⚠ Avertissement

Vider le bac à poussières avant de procéder au remplacement du filtre. Porter un masque de protection pour effectuer des travaux de maintenance sur le système de filtration. Respecter les consignes de sécurité concernant la manipulation de fines poussières.

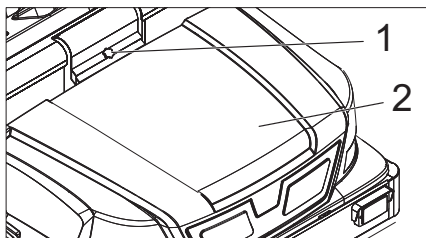

1 Verrouillage capot de l'appareil

2 Capot

- Ouvrir le verrouillage en desserrant la vis à poignée en étoile.
- Rabattre le capot vers l'avant.

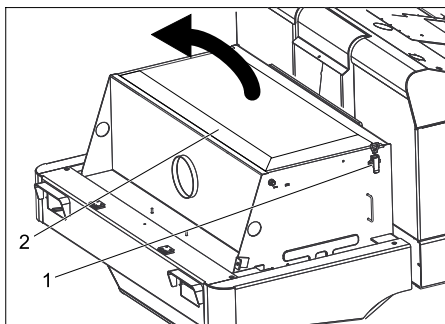

- Ouvrir le recouvrement du filtre.

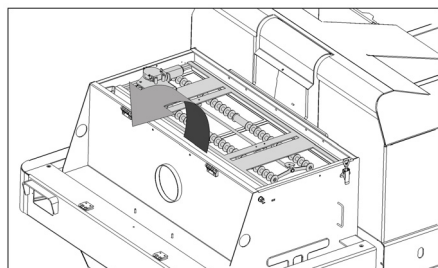

- Rabattre le secoueur de filtre vers l'avant.

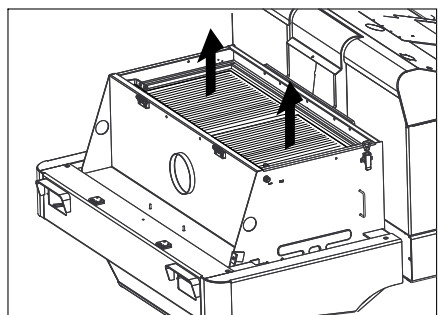

- Remplacer le filtre à poussières.
- Refermer le couvercle du filtre.

Contrôler la courroie trapézoïdale et la régler

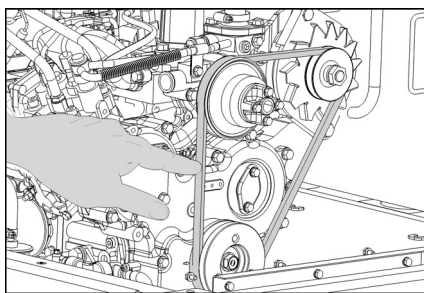

La courroie trapézoïdale doit céder d'environ 7 à 9 mm à une pression de 10 kg.

- Faire régler la tension de la courroie trapézoïdale par le service après-vente agréé.

Vérification et échange du filtre à air

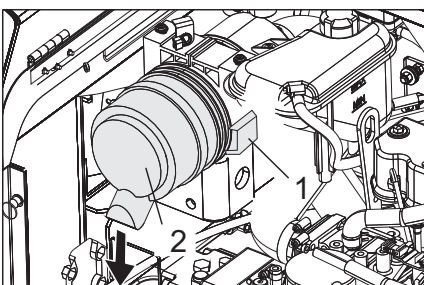

1 Fermeture

2 Corps du filtre à air

- Ouvrir l'orifice.
- Retirer le boîtier du filtre d'air.
- Remplacer la cartouche du filtre à air.

Remarque : position de montage avec ouverture de soufflage vers le bas (voir illustration).

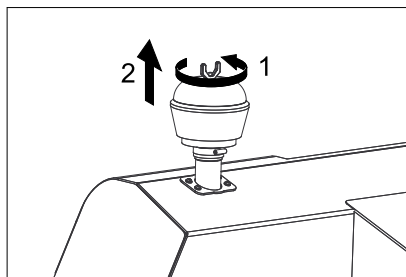

- Dévisser l'écrou à ailettes sur le séparateur centrifuge.
- Nettoyer le séparateur centrifuge.

Changer l'ampoule du phare (option)

- Dévisser le phare.
- Retirer le phare et débrancher le connecteur.

Remarque : respecter les positions de la fiche.

- Démontez le phare.
- Désolidariser le logement du phare et le maintenir ce faisant horizontal car l'unité de lampe n'est pas fixée.
- Déverrouiller l'étrier de fermeture et enlever l'ampoule.
- Monter une ampoule neuve.
- Remonter en suivant les étapes dans l'ordre inverse.

Remplacer les fusibles

- Ouvrir le porte-fusibles.

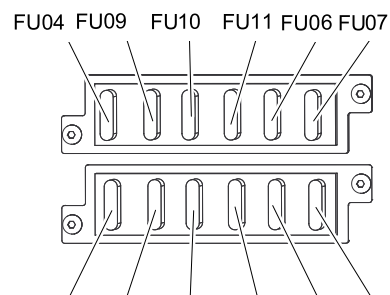

FU08 FU03 FU13 FU05 FU02 FU12

- Contrôler les fusibles.

Remarque : Les fusibles FU 01 et FU 14 se trouvent dans le compartiment moteur.

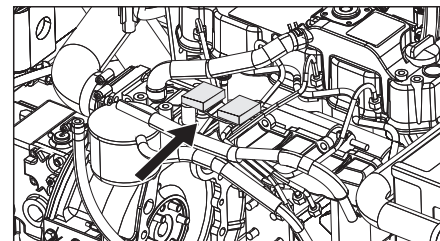

FU 01	Fusible principal	60 A
FU 02	Dispositif de feux clignotants avertisseurs	10 A
FU 03	Relais de sécurité Affichage multifonction	10 A
FU 04	Pompe à essence	10 A
FU 05	Relais temporel Contacteur du siège	30 A
FU 06	Avertisseur sonore et moteur de ventilateur du radiateur hydraulique	25 A
FU 07	Bouton sélecteur de programme Fonctions collecteur de balayures	10 A
FU 08	Contacteur de feu stop Clignotant	10 A
FU 09	Éclairage de gauche	7,5 A
FU 10	Éclairage de droite	7,5 A
FU 11	Éclairage de travail avant (feu de croisement)	10 A
FU 12	Système vibrateur Gyrophare	20 A
FU 13	Pompe à eau Ventilateur condensateur Éclairage de la cabine Essuie-glace 3. balai latéral Moteur soufflante cabine	10 A
FU 14	Moteur ventilateur condensateur	40 A

- Remplacer les fusibles défectueux.

Remarque : n'utiliser que des fusibles du même ampérage.

Déclaration de conformité CE

Nous certifions par la présente que la machine spécifiée ci-après répond de par sa conception et son type de construction ainsi que de par la version que nous avons mise sur le marché aux prescriptions fondamentales stipulées en matière de sécurité et d'hygiène par les directives européennes en vigueur. Toute modification apportée à la machine sans notre accord rend cette déclaration invalide.

Produit: Machine d'aspiration renversée, appareil d'accrochage

Type: 1.186-xxx

Directives européennes en vigueur :

2006/42/CE (+2009/127/CE)

2004/108/CE

2000/14/CE

Normes harmonisées appliquées :

EN 60335-1

EN 60335-2-72

EN 55012: 2007 + A1: 2009

EN 55014-2: 1997 + A2: 2008

Normes nationales appliquées :

-

Procédures d'évaluation de la conformité

2000/14/CE: Annexe V

Niveau de puissance acoustique dB(A)

Mesuré:

Garanti:

Les soussignés agissent sur ordre et sur procuration de la Direction commerciale.

H. Jenner
CEO

S. Reiser
Head of Approbation

Responsable de la documentation:

S. Reiser

Alfred Kärcher GmbH Co. KG
Alfred-Kärcher-Str. 28 - 40
71364 Winnenden (Germany)
Téléphone : +49 7195 14-0
Télécopieur : +49 7195 14-2212

Winnenden, 2011/03/01

Assistance en cas de panne

Panne	Remède
Il est impossible de mettre l'appareil en marche	S'asseoir sur le siège conducteur, le contact de sécurité du siège est activé
	Amener le sélecteur de déplacement en position centrale.
	Charger ou changer la batterie
	Faire le plein, purger le système de carburant
	Remplacer le filtre à carburant
	Contrôler le système de conduite de carburant, les raccordements les connexions, le cas échéant maintenir
	Contacteur le service après-vente Kärcher
Le moteur tourne de façon irrégulière	Nettoyer ou changer le filtre à air ou la cartouche de filtre
	Contrôler le système de conduite de carburant, les raccordements les connexions, le cas échéant maintenir
	Contacteur le service après-vente Kärcher
Moteur surchauffé	Remplir réfrigérant
	Rincer le radiateur
	Tendre la courroie trapézoïdale
	Contacteur le service après-vente Kärcher
Le moteur tourne mais le véhicule n'avance que lentement ou n'avance pas	Desserrer le frein
	Vérifier l'enroulement des bandes et des fils.
	Contacteur le service après-vente Kärcher
Bruit sifflant dans l'hydraulique	Remettre le fluide hydraulique à niveau
	Contacteur le service après-vente Kärcher
Les brosses tournent lentement ou pas du tout	Régler le levier d'accélération complètement vers l'avant (haut régime).
	Vérifier l'enroulement des bandes et des fils.
	Contacteur le service après-vente Kärcher
Peu ou pas de puissance d'aspiration dans la zone des brosses	Nettoyer le filtre
	Contacteur le service après-vente Kärcher
De la poussière s'échappe de l'appareil	Réglage des joints latéraux
	Mettre le ventilateur en service
	Nettoyer le filtre à poussières
	Remplacer les joints du filtre
	Contacteur le service après-vente Kärcher
L'unité de balayage n'absorbe pas la poussière	Vider le bac à poussières
	Fermer complètement la cuve à poussière
	Nettoyer le filtre à poussières
	Changer la brosse rotative
	Régler la trace de balayage
	Remplacer les baguettes d'étanchéité du bac à poussières
	Éliminer le blocage de la brosse rotative
	Contacteur le service après-vente Kärcher
Le bac à poussière ne se lever ou s'abaisse pas	Régler l'interrupteur de programme sur marche transport  .
	Contacteur le service après-vente Kärcher
Le bac à poussières tourne lentement ou pas du tout	Contacteur le service après-vente Kärcher
Perturbations de fonctionnement des pièces hydrauliques mobiles	Contacteur le service après-vente Kärcher

Caractéristiques techniques

		KM 170/600 R D
Caractéristiques de la machine		
Vitesse d'avancement, en avant	km/h	14
Vitesse d'avancement, en arrière	km/h	14
Pente (max.)	--	18%
Capacité de balayage sans brosses latérales	m ² /h	18800
Capacité de balayage avec 1 balai latéral	m ² /h	23800
Capacité de balayage avec balais latéraux	m ² /h	28000
Largeur de balayage sans balais latéraux	mm	1344
Largeur de balayage avec 1 balais latéraux	mm	1700
Largeur de balayage avec 2 balais latéraux	mm	2000
Type de protection contre la pluie	--	IPX 3
Durée de fonctionnement avec un réservoir plein	h	4,5
Moteur		
Type	--	YANMAR 4TNV88
Conception	--	Moteur diesel 4 cylindres quatre temps
Mode de refroidissement	--	Refroidissement à eau
Sens de rotation	--	En sens inverse des aiguilles d'une montre
Forage	mm	88
Levage	mm	90
Cylindrée	cm ³	2189
Quantité d'huile	l	3,4
Nombre de tours normal	1/min	2000
Régime maximal	1/min	2050
Régime ralenti	1/min	1300
Puissance max.	kW / PS	29,5 / 40
Couple max. 1100 1/min	Nm	141
Filtre d'huile	--	Cartouche filtrante
Filtre d'air d'aspiration	--	Cartouche de filtre interne, cartouche de filtre externe
Filtre de carburant	--	Cartouche filtrante
Installation électrique		
Batterie	V, Ah	12, 72
Générateur, courant triphasé	V, A	12, 80
Démarrreur	--	Démarrreur électrique
Installation hydraulique		
Quantité d'huile dans toute l'installation hydraulique	l	37
Quantité d'huile dans le réservoir hydraulique	l	28
Types d'huile		
Moteur (plus de 25° C)	--	SAE 30, SAE 10W-30, SAE 15W-40
Moteur (0 à 25° C)	--	SAE 20, SAE 10W-30, SAE 10W-40
Moteur (moins de 0° C)	--	SAE 10W, SAE 10W-30, SAE 10W-40
Système hydraulique	--	HV 46
Bac à poussières		
Hauteur maximale de déchargement	mm	1520
Volume du bac à poussières	l	600
Brosse rotative		
Diamètre de la brosse rotative	mm	400
Largeur de la brosse rotative	mm	1344

Vitesse de rotation	1/min	340
Trace de balayage	mm	80
Balai latéral		
Diamètre des balais latéraux	mm	650
Rotation (sans niveaux)	1/min	0 - 63
Pneumatiques		
Dimensions, avant	--	6.00-8
Pression, avant	bar	8
Dimensions, arrière	--	5.00-8
Pression, arrière	bar	8
Frein		
Roues avant	--	mécanique
Roue arrière	--	hydrostatique
Système de filtration et d'aspiration		
Conception	--	Filtre plat à plis
Vitesse de rotation	1/min	2900
Surface de filtrage pour poussières fines	m ²	9,1
Dépression nominale du système d'aspiration	mbar	18,5
Débit volumique nominal du système d'aspiration	m ³ /h	1650
Système vibreur	--	Moteur électrique
Conditions environnement		
Température	°C	-5 à +40
Hygrométrie, non-condensée	%	0 - 90
Valeurs déterminées selon EN 60335-2-72		
Émission sonore		
Niveau de pression sonore L _{pA}	dB(A)	82
Incertitude K _{pA}	dB(A)	3
Niveau de pression sonore L _{WA} + incertitude K _{WA}	dB(A)	104
Vibrations de l'appareil		
Valeur de vibrations bras-main	m/s ²	1,5
Siège	m/s ²	0,6
Incertitude K	m/s ²	0,1
Dimensions et poids		
Longueur x largeur x hauteur	mm	2742 x 1904 x 2213
Rayon de braquage à droite	mm	2525
Rayon de braquage à gauche	mm	2490
Poids à vide (sans jeux de montage)	kg	1695
Poids total admissible	kg	2701
Charge d'essieu avant admissible	kg	1703
Charge d'essieu arrière admissible	kg	998
Contenu réservoir de carburant, Diesel	l	26
Sous réserve de modifications techniques !		

KÄRCHER KM 170/600 R D

1.186-127.0

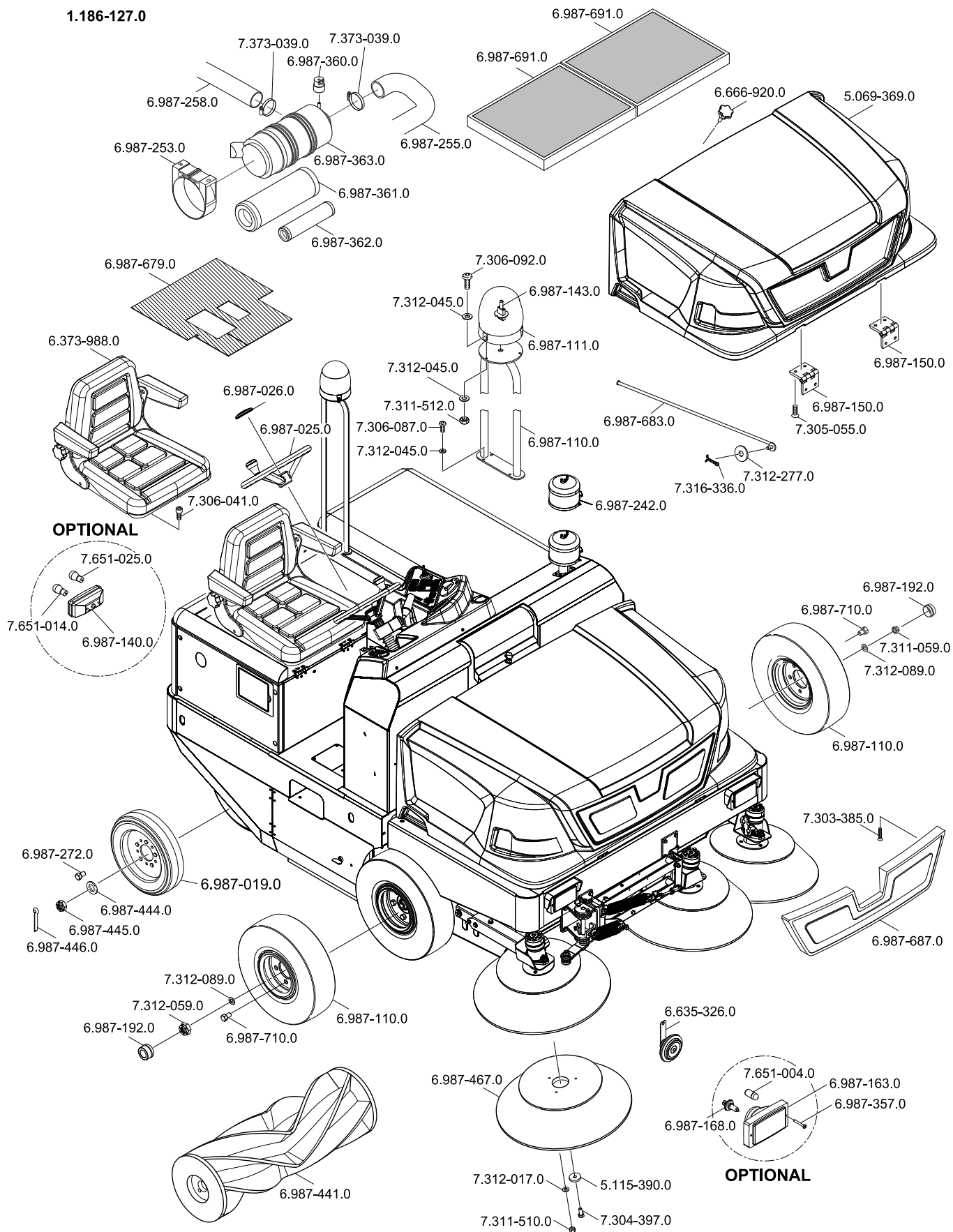

AE Kärcher FZE, P.O. Box 17416, Jebel Ali Free Zone (South), Dubai, United Arab Emirates,
☎+971 4 886-1177, www.kaercher.com

AR Kärcher S.A., Uruguay 2887 (1646) San Fernando, Pcia. de Buenos Aires
☎+54-11 4506 3343, www.karcher.com.ar

AT Alfred Kärcher Ges.m.b.H., Lichtblaustraße 7, 1220 Wien,
☎+43-1-25060-0, www.kaercher.at

AU Kärcher Pty. Ltd., 40 Koornang Road, Scoresby VIC 3179, Victoria,
☎+61-3-9765-2300, www.karcher.com.au

BE Kärcher N.V., Industrieweg 12, 2320 Hoogstraten,
☎+32-3-340 07 11, www.karcher.be

BR Kärcher Indústria e Comércio Ltda., Av. Professor Benedito Montenegro no 419, Betel, Paulínia - Estado de Sao Paulo, CEP 13.140-000
☎+55-19-3884-9100, www.karcher.com.br

CA Kärcher Canada Inc., 6535 Millcreek Road, Unit 67, Mississauga, ON, L5N 2M2,
☎+1-905-672-8233, www.karcher.ca

CH Kärcher AG, Industriestrasse, 8108 Dällikon, Kärcher SA, Croix du Péage, 1029 Villars-Ste-Croix,
☎0844 850 864, www.kaercher.ch

CN Kärcher (Shanghai) Cleaning Systems, Co., Ltd., Part F, 2nd Floor, Building 17, No. 33, XI YA Road, Waigaogiao Free Trade, Pudong, Shanghai, 200131
☎+86-21 5076 8018, www.karcher.cn

CZ Kärcher spol. s r.o., Modletice c.p. 141, CZ-251 01 Ricany,
☎+420/323/606 014, www.kaercher.cz

DE Alfred Kärcher Vertriebs-GmbH, Friedrich-List-Straße 4, 71364 Winnenden,
☎+49-7195/903-0, www.kaercher.de

DK Kärcher Rengøringsystemer A/S, Helge Nielsens Alle 7 A, 8723 Løsning,
☎+45-70206667, www.karcher.dk

ES Kärcher, S.A., Pol. Industrial Font del Radium, Calle Josep Trueta, 6-7, 08403 Granollers (Barcelona),
☎+34-902 17 00 68, www.karcher.es

F Kärcher S.A.S., Z.A. des Petits Carreaux, 5, avenue des Coquelicots, 94865 Bonneuil-sur-Marne,
☎+33-1-4399-6770, www.karcher.fr

FI Kärcher OY, Yrittäjätie 17, 01800 Klaukkala,
☎+358-207 413 600, www.karcher.fi

GB Kärcher (U.K.) Ltd., Kärcher House, Beaumont Road, Banbury, Oxon OX16 1TB,
☎+44-1295-752-000, www.karcher.co.uk

GR Kärcher Cleaning Systems A.E., 31-33, Nikitara str. & Konstantinoupoleos str., 136 71 Aharnes,
☎+30-210-2316-153, www.karcher.gr

HK Kärcher Limited, Unit 10, 17/F., Apec Plaza, 49 Hoi Yuen Road, Kwun Tong, Kowloon,
☎++(852)-2357-5863, www.karcher.com.hk

HU Kärcher Hungaria KFT, Tormásrét ut 2., (Vendelpark), 2051 Biatorbagy,
☎+36-23-530-64-0, www.kaercher.hu

I Kärcher S.p.A., Via A. Vespucci 19, 21013 Gallarate (VA),
☎+39-848-998877, www.karcher.it

IE Kärcher Limited (Ireland), C1 Centrepoint Business Park, Oak Road, Dublin 12,
☎(01) 409 7777, www.kaercher.ie

JP Kärcher (Japan) Co., Ltd., Irene Kärcher Building, No. 2, Matsusaka-Daira 3-chome, Taiwa-cho, Kurokawa-gun, Miyagi 981-3408,
☎+81-22-344-3140, www.karcher.co.jp

KR Kärcher (Korea) Co. Ltd., 162 Gukhoe-daero, (872-2 Sinjeong-Dong), Seoul, Korea
☎02-322 6588, A/S. 1544-6577, www.karcher.co.kr

LV Kärcher SIA, Mārupes nov., Mārupe, Kārļa Ulmaņa gatve 101, Rīga, LV-1046
☎+371-67 80 87 07

MX Kärcher México, SA de CV, Av. Gustavo Baz No. 29-C, Col. Naucalpan Centro, Naucalpan, Edo. de México, C.P. 53000 México,
☎+52-55-5357-04-28, www.karcher.com.mx

MY Kärcher Cleaning Systems Sdn. Bhd., 71 & 73 Jalan TPK 2/8, Taman Perindustrian Kinrara, Seksyen 2, 47100 Puchong, Selangor Darul Ehsan
☎+603 8073 3000, www.karcher.com.my

NL Kärcher B.V., Postbus 474, 4870 AL Etten-Leur,
☎0900-33 666 33, www.karcher.nl

NO Kärcher AS, Stanseveien 31, 0976 Oslo, Norway,
☎+47 815 20 600, www.karcher.no

NZ Kärcher Limited, 12 Ron Driver Place, East Tamaki, Auckland, New Zealand,
☎+64 (9) 274-4603, www.karcher.co.nz

PL Kärcher Sp. z o.o., Ul. Stawowa 140, 31-346 Kraków,
☎+48-12-6397-222, www.karcher.pl

RO Kärcher Romania srl, Sos. Odaii 439, Sector 1, RO-013606 BUKAREST,
☎+40 37 2709001, www.kaercher.ro

RU Kärcher Ltd. Service Center, 105082, Москва, ул. Б.Почтовая, д. 40
☎+7-495 789 90 76, www.karcher.ru

SE Kärcher AB, Tagenevägen 31, 42502 Hisings-Kärä,
☎+46 (0)31-577 300, www.karcher.se

SGP Kärcher South East Asia Pte. Ltd., 5 Toh Guan Road East, #01-00 Freight Links Express Distripark, Singapore 608831,
☎+65-6897-1811, www.karcher.com.sg

SK Kärcher Slovakia, s.r.o., Beniaková 2, SK-94901 NITRA,
☎+421 37 6555 798, www.kaercher.sk

TR Kärcher Servis Ticaret A.S., Mahmudbey Mahallesi İstoç, Petrol Plaza C-Blok Kat: 2-3, Bağcılar, 34218 Istanbul
☎+90-232-252-0708, +90-232-251-3578, www.karcher.com.tr

TW Kärcher Limited, 7/F, No. 66, Jhongjijheng Rd., Sinjhuang City, Taipei County 24243, Taiwan,
☎+886-2-2991-5533, +886-800-666-825, www.karcher.com.tw

UA Kärcher Ltd., Petropavlivska Str., 4, Petropavlivska Borschagivka, Kyiv region, 08130,
☎+380 44 594 7576, www.karcher.com.ua

USA To locate your local dealer please visit our web site at <http://www.karchercommercial.com> or call us at 888.805.9852

ZA Kärcher (Pty) Ltd., 144 Kuschke Street, Meadowdale, Edenvale, 1614,
☎+27-11-574-5360, www.karcher.co.za